

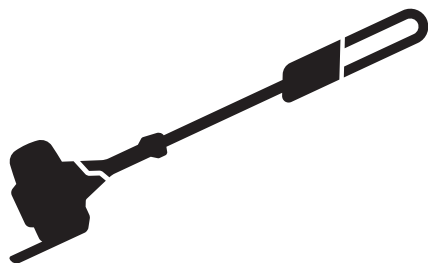

Husqvarna®



525PT5S

EAC

Содержание

Введение.....	2	Поиск и устранение неисправностей.....	25
Безопасность.....	4	Транспортировка, хранение и утилизация.....	26
Сборка.....	11	Технические данные.....	26
Эксплуатация.....	12	Принадлежности.....	27
Техническое обслуживание.....	17	Декларация соответствия ЕС.....	29

Введение

Назначение

Изделие предназначено для обрезки веток и сучьев.

Примечание: Государственные нормативы могут накладывать ограничения на эксплуатацию данного изделия.

Используйте с данным изделием только одобренные производителем принадлежности. См. раздел *Принадлежности на стр. 27.*

Обзор изделия

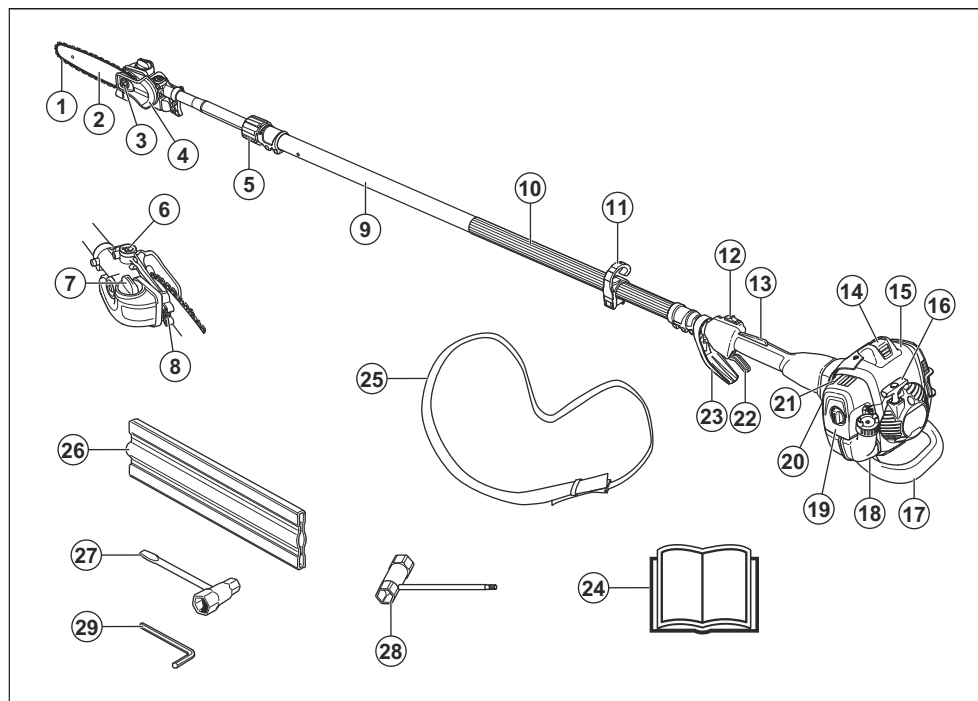

1. Цепь пилы
2. Направляющая шина
3. Гайка шины
4. Защитный кожух для цепи пилы
5. Винт-стопор каретки

6. Регулировочный винт системы смазки цепи
7. Бак масла для смазки цепи
8. Винт механизма натяжения цепи
9. Штанга
10. Передняя рукоятка

11. Подвесной крюк оснастки
12. Выключатель
13. Стопор рычага дросселя
14. Колпачок и свеча зажигания
15. Крышка цилиндра
16. Ручка стартера
17. Противоударный щиток
18. Топливный бак
19. Крышка воздушного фильтра
20. Нагнетатель
21. Заслонка
22. Рычаг дросселя
23. Газ/ограждение для защиты рук
24. Руководство по эксплуатации
25. Оснастка
26. Транспортировочный щиток, шина
27. Комбинированный ключ, натяжитель цепи
28. Комбинированный ключ
29. Шестигранный ключ

Условные обозначения на изделии



ПРЕДУПРЕЖДЕНИЕ! Данное изделие является опасным инструментом. Небрежная или неправильная эксплуатация может привести к травме или смерти оператора или посторонних наблюдателей. Во избежание травм оператора или посторонних наблюдателей прочитайте и соблюдайте все инструкции по безопасности, приведенные в руководстве по эксплуатации.



Перед началом работы внимательно прочитайте руководство по эксплуатации и убедитесь, что понимаете приведенные здесь инструкции.



Используйте защитный шлем в тех местах, где существует вероятность падения предметов. Всегда пользуйтесь защитными наушниками. Пользуйтесь проверенными средствами защиты глаз.



Используйте проверенные защитные перчатки.



Надевайте прочные нескользкие ботинки.



Топливо.



Масло для смазки цепи.



Регулировка расхода масла.



Направление вращения, цепь пилы.



Груша подкачивающего насоса.



Воздушная заслонка.



Уровень излучения шума в окружающую среду соответствует директиве ЕС. Звуковое излучение данного изделия приведено в разделе "Технические данные" и на паспортной табличке.



Изделие соответствует действующим директивам ЕС.

yyyywwxxxx

На паспортной табличке указан серийный номер. **yyyy** обозначает год выпуска, **ww** — неделю производства, а **xxxx** — порядковый номер.

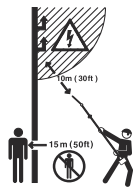

Данное изделие не является электрически изолированным. Касание изделием высоковольтных линий электропередачи или его чрезмерное приближение к ним может привести к тяжелой травме или смерти. При небольшом расстоянии от изделия до высоковольтной линии может образоваться электрическая дуга. Чем выше напряжение в линии, тем больше расстояние, при котором возможно образование электрической дуги. Электричество также может проходить через ветки и другие предметы, особенно влажные. Всегда соблюдайте дистанцию не менее 10 м между инструментом и высоковольтными линиями электропередачи и/или любыми предметами, находящимися в контакте с ними. Во всех случаях, когда вам необходимо работать на меньшем расстоянии от высоковольтной линии, следует обращаться в организацию, эксплуатирующую эту линию, и договариваться об отключении электроэнергии перед началом работы.

Пользователь изделия должен убедиться, что в радиусе 15 м во время работы нет людей или животных.

Примечание: Остальные символы/этикетки на изделии отвечают требованиям, предъявляемым к сертификации в других коммерческих зонах.

ЕС V



ПРЕДУПРЕЖДЕНИЕ: В случае вмешательства в работу двигателя данное изделие перестанет соответствовать нормативам ЕС.

Ответственность изготовителя

В соответствии с законами об ответственности изготовителя мы не несем ответственности за

ущерб, вызванный эксплуатацией нашего изделия в результате:

- ненадлежащего ремонта изделия;
- использования для ремонта изделия неоригинальных деталей или деталей, одобренных производителем;
- использования неоригинальных дополнительных принадлежностей или принадлежностей, одобренных производителем;
- ремонта изделия в неавторизованном сервисном центре или неквалифицированным специалистом;

Безопасность

Инструкции по технике безопасности

Предупреждения, предостережения и примечания используются для выделения особо важных пунктов руководства.



ПРЕДУПРЕЖДЕНИЕ: Используется, когда несоблюдение инструкций руководства может привести к травмам или смерти оператора или находящихся рядом посторонних лиц.



ВНИМАНИЕ: Используется, когда несоблюдение инструкций руководства может привести к повреждению изделия, других материалов или прилегающей территории.

Примечание: Используется для предоставления дополнительных сведений о конкретной ситуации.

Общие инструкции по технике безопасности



ПРЕДУПРЕЖДЕНИЕ: В обязательном порядке прочитайте следующие инструкции по технике безопасности, прежде чем приступить к эксплуатации изделия.

- Во время работы данное изделие создает электромагнитное поле. В определенных обстоятельствах это поле может создавать помехи для пассивных и активных медицинских имплантатов. В целях снижения риска серьезной или смертельной травмы лицам с медицинскими имплантатами рекомендуется проконсультироваться с врачом и изготовителем имплантата, прежде чем приступить к эксплуатации данного изделия.
- При небрежном или неправильном обращении изделие может оказаться опасным инструментом. Изделие может стать причиной тяжелой травмы или смерти оператора и окружающих.

прежде чем приступать к
техобслуживанию изделия.

- Поэтому крайне важно внимательно прочитать и полностью понять инструкции настоящего руководства по эксплуатации. Если после изучения руководства по эксплуатации у вас возникли вопросы относительно эксплуатации изделия и условий работы, прежде чем приступить к работе, обратитесь за консультацией к специалисту по обслуживанию.
- Ни при каких обстоятельствах не допускается внесение изменений в первоначальную конструкцию изделия без разрешения производителя. Запрещается использовать изделие, если существует вероятность, что в его конструкцию внесены изменения другими лицами; используйте с данным изделием только рекомендуемые принадлежности. Внесение неразрешенных изменений и/или использование неразрешенных принадлежностей может привести к тяжелой травме или смерти оператора или других лиц.
- Перед началом эксплуатации проверьте изделие. См. разделы *Защитные устройства на изделии на стр. 7* и *Проверка перед запуском на стр. 12*. Не используйте неисправное изделие. Проверьте состояние защитных устройств и проводите техобслуживание в соответствии с инструкциями настоящего руководства.

Инструкции по технике безопасности во время сборки



ПРЕДУПРЕЖДЕНИЕ: Перед эксплуатацией данного изделия внимательно прочитайте, усвойте и следуйте данным инструкциям.

- Перед запуском инструмента следует полностью установить крышку сцепления и штангу; в противном случае сцепление может отсоединиться и травмировать пользователя.
- К эксплуатации с данным изделием допускается только режущее оборудование, рекомендованное производителем. См. раздел *Принадлежности на стр. 27*.
- Используйте проверенные защитные перчатки.
- Перед запуском двигателя проверьте правильность установки защитной крышки и штанги.
- Для безопасной эксплуатации изделия и во избежание травм оператора или посторонних лиц изделие всегда должно правильно крепиться к оснастке.

Инструкции по технике безопасности во время эксплуатации



ПРЕДУПРЕЖДЕНИЕ: В обязательном порядке прочитайте следующие инструкции по технике безопасности,

- Пользуйтесь средствами индивидуальной защиты, см. раздел *Средства индивидуальной защиты на стр. 6*.
- Данное изделие не является электрически изолированным. Касание изделием высоковольтных линий электропередачи или его чрезмерное приближение к ним может привести к тяжелой травме или смерти. При небольшом расстоянии от изделия до высоковольтной линии может образоваться электрическая дуга. Чем выше напряжение в линии, тем больше расстояние, при котором возможно образование электрической дуги. Электричество также может проходить через ветки и другие предметы, особенно влажные. Всегда соблюдайте дистанцию не менее 10 м между изделием и высоковольтными линиями электропередачи и/или любыми предметами, находящимися в контакте с ними. Во всех случаях, когда вам необходимо работать на меньшем расстоянии от высоковольтной линии, следует обращаться в организацию, эксплуатирующую эту линию, и договариваться об отключении электроэнергии перед началом работы.
- Длительное воздействие вибрации может привести к нарушению кровообращения или расстройствам нервной системы у людей с нарушенным кровообращением. В случае появления симптомов перегрузки от вибрации следует обратиться к врачу. К таким симптомам относятся онемение, потеря чувствительности, "щелчки", "колотье", боли, потеря силы или слабость, изменение цвета или состояния кожи. Как правило, подобные симптомы проявляются на пальцах, руках или запястьях. При низкой температуре риск увеличивается.
- В глушителе содержатся химикаты, которые могут вызывать раковые заболевания. Избегайте контакта с этими элементами в случае повреждения глушителя. Продолжительное вдыхание выхлопных газов двигателя, испарений цепного масла и древесной пыли опасно для здоровья.
- Запрещается использовать инструмент в закрытом помещении или в помещениях с недостаточной вентиляцией. Выхлопные газы содержат окись углерода — не имеющий запаха, токсичный и чрезвычайно опасный газ.
- Не используйте изделие без глушителя или с неисправным глушителем. Повреждение глушителя может привести к увеличению уровня шума и риску возгорания. Держите поблизости противопожарные средства. Ни в коем случае не пользуйтесь изделием без искрогасительной сетки или с поврежденной искрогасительной сеткой, если ее наличие обязательно в вашем регионе.

- Если цепь пилы не останавливается на холостых оборотах, отрегулируйте частоту вращения холостого хода. См. раздел *Регулировка скорости холостого хода на стр. 18*. Запрещается пользоваться изделием, пока не будет выполнена его надлежащая регулировка или ремонт.
- Данное изделие имеет большой радиус действия. Следите за тем, чтобы во время работы в радиусе 15 м от изделия не было людей и животных. Перед поворотом вместе с изделием всегда смотрите назад. Незамедлительно останавливайте работу изделия, если посторонний человек или животное вошли в 15-метровую зону безопасности. Если на одном участке одновременно работают несколько операторов, безопасное расстояние между ними должно составлять 15 м.
- При работе вблизи воздушных линий электропередачи соблюдайте соответствующие правила техники безопасности. Кроме того, помните, что падающие ветви могут привести к короткому замыканию.
- Ни в коем случае не стойте прямо под распиливаемой веткой. Это может привести к тяжелой или даже смертельной травме.
- При пилении следите за обрубками веток, которые могут быть отброшены в вашу сторону. Запрещается пилить слишком близко к земле, т.к. при этом в вашу сторону могут быть отброшены камни и другие предметы.
- Не эксплуатируйте изделие в плохих погодных условиях, таких как густой туман, сильный дождь, порывистый ветер или сильный холод. Работа в плохую погоду сильно утомляет и вызывает дополнительный риск, например, от скользкого грунта или непредсказуемого направления падения дерева.
- Ни в коем случае не приступайте к работе с изделием, если вы устали, больны или находитесь под воздействием спиртного, наркотических веществ или лекарственных препаратов, т.к. это может повлиять на ваше зрение, реакцию, координацию или оценку действительности.
- Убедитесь, что вы можете безопасно перемещаться и работать в безопасном устойчивом положении. Проверьте, нет ли вокруг вас помех и препятствий, например, корней, камней, веток и ям. Соблюдайте осторожность во время работы на склонах.
- Ни оператор, ни другие лица не должны пытаться убирать в сторону срезанный материал при работающем двигателе или вращающемся режущем оборудовании, т.к. это может привести к серьезным травмам.
- Не вытягивайте руки с устройством слишком далеко. Всегда занимайте устойчивое положение и сохраняйте равновесие.

- Всегда удерживайте изделие обеими руками. Держите изделие с правой стороны от тела.

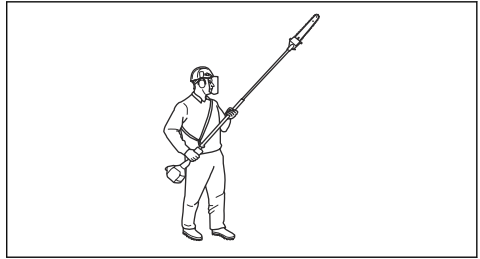

- Не приближайте руки и ноги к цепи пилы, пока она полностью не остановится после отключения изделия.
- Ни в коем случае не работайте, стоя на лестнице, стуле или любом другом незакрепленном предмете.
- Не следует опускать изделие на землю при работающем двигателе, за исключением случаев, когда его хорошо видно.
- При использовании защитных наушников обращайте внимание на предупреждающие сигналы и громкие голоса. Всегда снимайте наушники после остановки двигателя.
- Перед перемещением в другую рабочую зону останавливайте двигатель. Перед перемещением оборудования всегда останавливайте транспортировочный щиток.
- Никогда не позволяйте детям пользоваться изделием или находиться рядом с ним. Всегда снимайте колпачок свечи зажигания, если оставляете изделие без присмотра.

Средства индивидуальной защиты



ПРЕДУПРЕЖДЕНИЕ: В обязательном порядке прочитайте следующие инструкции по технике безопасности, прежде чем приступать к эксплуатации изделия.

- Каждый раз при работе с изделием следует использовать одобренные средства индивидуальной защиты. Средства индивидуальной защиты не могут полностью исключить риск получения травмы, но при несчастном случае они снижают тяжесть травмы. За помощью по правильному выбору оборудования обращайтесь к дилеру.
- Используйте защитный шлем в тех случаях, когда существует вероятность падения предметов.

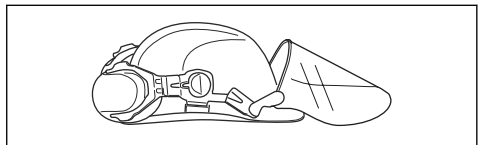

- Следует пользоваться одобренными защитными наушниками с достаточным уровнем подавления шума. Продолжительное воздействие шума может повлечь неизлечимое ухудшение слуха.

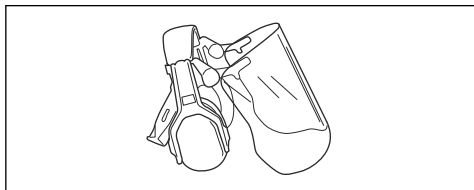

- Пользуйтесь проверенными средствами защиты глаз. При использовании защитной маски следует пользоваться также одобренными защитными очками. Под одобренными защитными очками подразумеваются очки, отвечающие требованиям стандарта ANSI Z87.1 для США или EN 166 для стран ЕС.

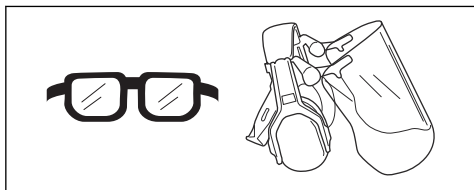

- При необходимости надевайте перчатки, например, при закреплении, проверке или очистке режущего оборудования.

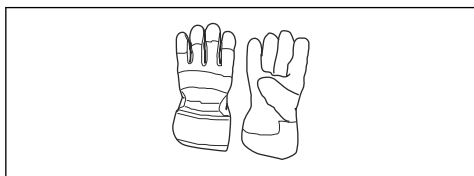

- Надевайте прочную обувь с нескользящей подошвой.



- Надевайте одежду из прочного материала. Всегда надевайте длинные прочные брюки и верхнюю одежду с длинными рукавами. Запрещается надевать свободную одежду, которая может зацепиться за ветви или кустарник. Не надевайте ювелирные украшения, шорты, сандалии и не ходите босиком. Зафиксируйте волосы выше уровня плеч.

- Средства оказания первой помощи всегда должны быть под рукой.



Защитные устройства на изделии



ПРЕДУПРЕЖДЕНИЕ: В обязательном порядке прочитайте следующие инструкции по технике безопасности, прежде чем приступать к эксплуатации изделия.

- Запрещается использовать изделие с неисправными защитными устройствами.
- Регулярно выполняйте проверку защитных устройств. См. раздел *Защитные устройства на изделии на стр. 7.*
- Если защитные устройства неисправны, обратитесь к своему сервисному дилеру Husqvarna.

Проверка стопора рычага дросселя

Стопор рычага дросселя позволяет избежать случайного включения рычага дросселя.

1. Нажмите на стопор рычага дросселя (A) и убедитесь, что рычаг дросселя при этом разблокируется (B). Когда вы отпускаете рукоятку, рычаг дросселя и стопор рычага дросселя возвращаются в первоначальное положение. Эти перемещения осуществляются двумя независимыми возвратными пружинами. Такое устройство обеспечивает автоматическую блокировку рычага дросселя на холостом ходу.

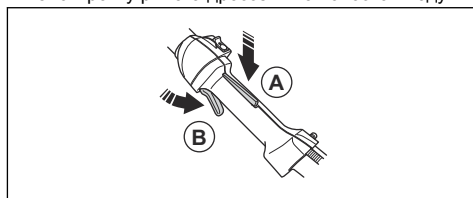

2. Убедитесь, что при отпускании стопора рычага дросселя блокируется в положении холостого хода.

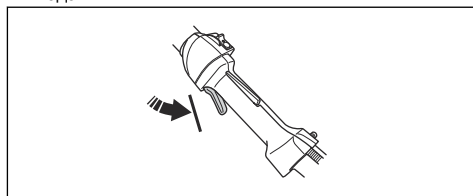

3. Нажмите на стопор рычага дросселя и убедитесь, что при отпускании он возвращается в первоначальное положение.

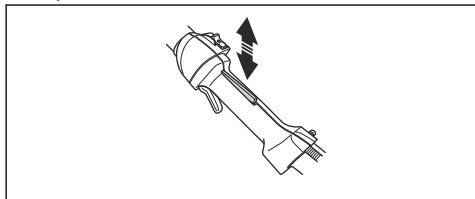

4. Проверьте плавность работы рычага дросселя и его стопора, а также исправность возвратных пружин.

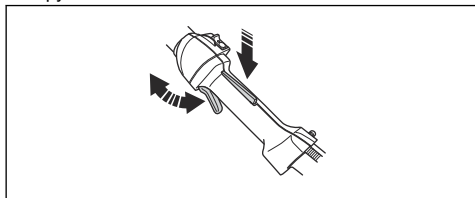

5. Запустите изделие (см. инструкции в разделе *Запуск изделия на стр. 16*) и полностью откройте дроссель.
6. Отпустите рычаг дросселя и убедитесь, что цепь пилы останавливается и остается неподвижной. Если после установки дросселя в положение холостого хода цепь пилы продолжает вращаться, следует проверить регулировку холостого хода карбюратора. См. инструкции в разделе *Техническое обслуживание на стр. 17*.

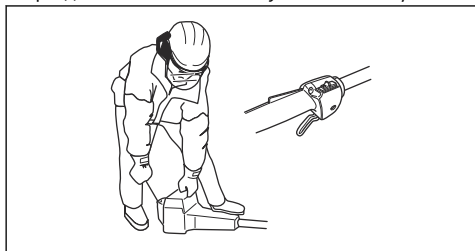

Проверка выключателя

1. Запустите двигатель.
2. Переместите выключатель в положение остановки и убедитесь, что двигатель останавливается.

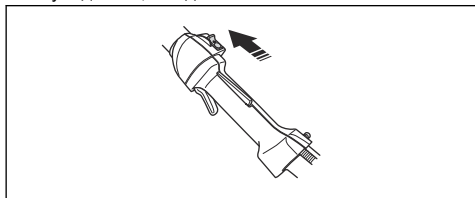

Проверка системы гашения вибрации

Система гашения вибрации снижает уровень вибрации на ручках до минимума, что упрощает работу. Система гашения вибрации изделия сокращает передачу вибраций между двигателем и штангой изделия.

1. Остановите двигатель.
2. Осмотрите на наличие деформаций и повреждений, например, трещин.

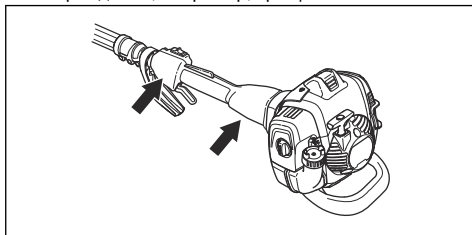

3. Проверьте правильность крепления элементов системы гашения вибрации.

Проверка глушителя

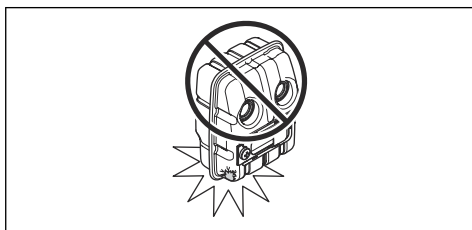

Глушитель предназначен для максимального снижения уровня шума и отвода выхлопных газов в сторону от оператора. В местах с теплым и сухим климатом существует высокий риск возникновения пожара. Соблюдайте местное законодательство и инструкции по техническому обслуживанию

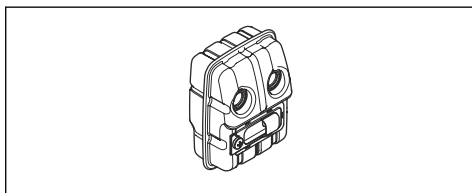

- Осмотрите на наличие повреждений и деформаций.

- Проверьте правильность крепления глушителя к корпусу изделия.

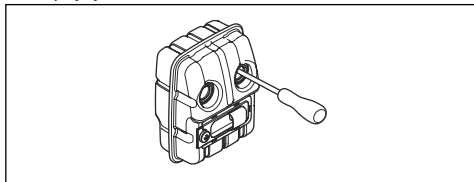

- Осмотрите искрогасительную сетку.

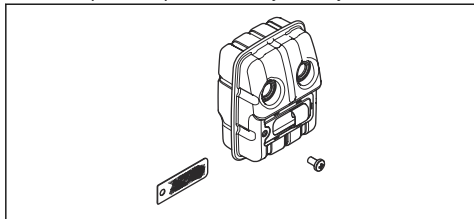

См. раздел *Техобслуживание глушителя* на стр. 18.

Правила безопасного обращения с топливом



ПРЕДУПРЕЖДЕНИЕ: В обязательном порядке прочитайте следующие инструкции по технике безопасности, прежде чем приступить к эксплуатации изделия.

- Не смешивайте топливо в помещении или рядом с источником тепла.
- Запрещается запускать изделие, если на него попало топливо или моторное масло. Удалите постороннее топливо/масло и дайте изделию высохнуть. Удалите постороннее топливо с поверхности изделия.
- Если топливо попало на одежду, немедленно смените ее.
- Не допускайте попадания топлива на тело, это может причинить вред здоровью. При попадании топлива на тело смойте его водой с мылом.
- Запрещается запускать двигатель, если вы пролили масло или топливо на изделие или тело.
- Запрещается запускать изделие при наличии утечки из двигателя. Регулярно проверяйте двигатель на наличие утечек.
- Соблюдайте осторожность при обращении с топливом. Топливо является легковоспламеняющейся жидкостью со взрывоопасными парами и может привести к серьезным или смертельным травмам.
- Запрещается вдыхать пары топлива, т. к. это может причинить вред здоровью. Убедитесь в наличии достаточного потока воздуха.
- Запрещается курить вблизи топлива или двигателя.

- Запрещается ставить теплые предметы рядом с топливом или двигателем.
- Запрещается доливать топливо при работающем двигателе.
- Прежде чем заправить изделие, убедитесь, что двигатель полностью остыл.
- Перед заправкой топлива медленно откройте крышку топливного бака и осторожно сбросьте давление.
- Запрещается заливать топливо в двигатель в помещении. Недостаточная вентиляция может привести к травме или смерти в результате удушья или отравления угарным газом.
- Аккуратно затяните крышку топливного бака во избежание возгорания.
- Переместите изделие минимум на 3 м (10 футов) от места заправки топливом, прежде чем запустить его.
- Не наливайте в топливный бак слишком много топлива.
- Убедитесь, что при перемещении изделия или емкости для топлива невозможно возникновение утечки.
- Запрещает размещать изделие или емкость для топлива вблизи открытого огня, искр или горящих фитилей. Убедитесь, что в месте хранения отсутствует открытый огонь.
- Используйте только одобренные емкости для переноски и хранения топлива.
- Сливайте топливо из топливного бака перед размещением изделия на длительное хранение. Соблюдайте требования местного законодательства в отношении места утилизации топлива.
- Очистите изделие, прежде чем поместить его на длительное хранение.
- Прежде чем поместить изделие на хранение, снимите колпачок свечи зажигания во избежание случайного запуска двигателя.

Инструкции по технике безопасности во время технического обслуживания



ПРЕДУПРЕЖДЕНИЕ: В обязательном порядке прочитайте следующие инструкции по технике безопасности, прежде чем приступить к техобслуживанию изделия.

- Выполняйте только те работы по техническому и сервисному обслуживанию, которые описаны в данном руководстве по эксплуатации. Для проведения всех остальных работ по техническому и сервисному обслуживанию обращайтесь к квалифицированным специалистам по обслуживанию.

- Регулярно проверяйте состояние защитных приспособлений и проводите техническое и сервисное обслуживание в соответствии с инструкциями настоящего руководства. Регулярное техническое обслуживание продлевает срок службы изделия и снижает вероятность несчастных случаев. Инструкции см. в разделе *Техническое обслуживание на стр. 17*.
- Если после выполнения обслуживания при проведении проверки защитных приспособлений были выявлены неисправности, обратитесь к своему дилеру по обслуживанию. Мы гарантируем, что ремонт и обслуживание вашего изделия будут выполнять квалифицированные профессионалы.

Инструкции по технике безопасности для режущего оборудования



ПРЕДУПРЕЖДЕНИЕ: В обязательном порядке прочитайте следующие инструкции по технике безопасности, прежде чем приступать к эксплуатации изделия.

- Пользуйтесь только рекомендованными сочетаниями направляющей шины/цепи пилы и инструментом для заточки. Инструкции см. в разделе *Принадлежности на стр. 27*.
- При использовании или техническом обслуживании цепи пилы всегда надевайте защитные перчатки. Неподвижная цепь пилы также может стать причиной травм.
- Поддерживайте необходимую остроту режущих зубьев. Соблюдайте инструкции и используйте рекомендованный шаблон для заточки. Поврежденная или ненадлежащим образом заточенная цепь пилы повышает риск возникновения несчастных случаев.

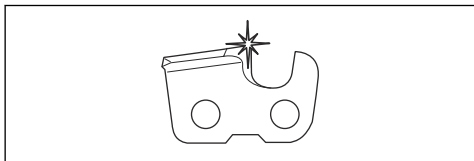

- Поддерживайте правильную регулировку ограничителя глубины. Соблюдайте инструкции и пользуйтесь рекомендованным значением ограничителя глубины.

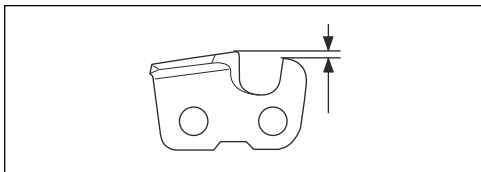

- Убедитесь, что натяжение цепи пилы правильное. Если цепь пилы неплотно прилегает к направляющей шине, она может соскочить. Неправильное натяжение цепи ускоряет износ направляющей шины, цепи пилы и ведущей звездочки цепи. См. раздел *Натяжение цепи на стр. 23*.

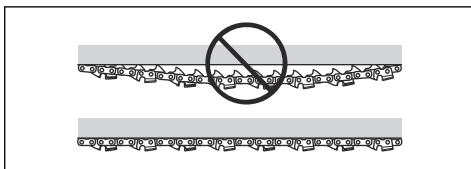

- Регулярно выполняйте техническое обслуживание режущего оборудования и поддерживайте необходимый уровень смазки. При ненадлежащей смазке цепи риск износа направляющей шины, цепи пилы и ведущей звездочки цепи повышается.

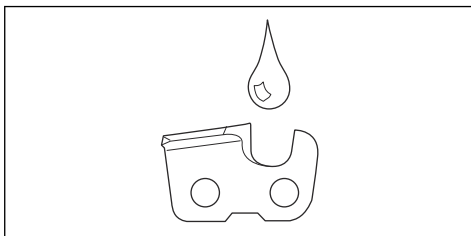

Сборка

Установка противоударного щитка

1. Установите щиток с помощью 3 винтов.

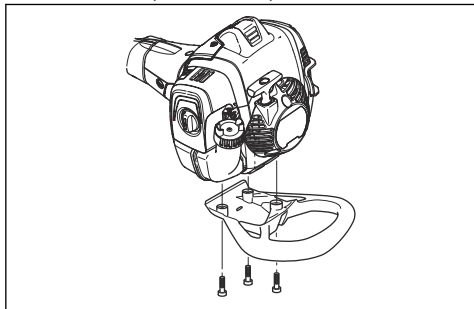

2. Затяните винты моментом 4 Нм (30 фут/фунт).
3. Снова затяните винты после использования изделия в течение примерно 20 часов.

Установка режущего узла



ВНИМАНИЕ: Убедитесь, что приводной вал, установленный внутри штанги, вошел в гнездо на режущем узле.

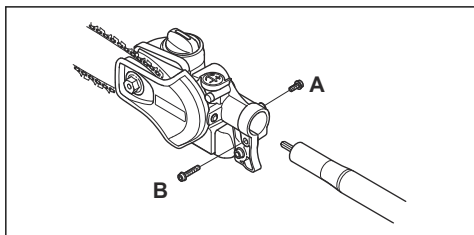

1. Ослабьте винт на режущем узле. (A)
2. Установите режущий узел на штангу таким образом, чтобы винт (A) был совмещен с отверстием штанги, как показано на рисунке.
3. Затяните винт рукой (A). Убедитесь, что винт (A) попадает в отверстие штанги.
4. Затяните винт (A).
5. Затяните винт (B).

Установка шины и цепи

1. Отверните гайку шины и снимите защитную крышку.
2. Установите шину на болт шины. Установите шину в самое заднее положение. Поместите цепь на ведущую звездочку и вставьте ее в паз на шине. Начните с верхней стороны шины.

3. Убедитесь, что кромки режущих звеньев направлены вперед на верхней стороне направляющей шины.

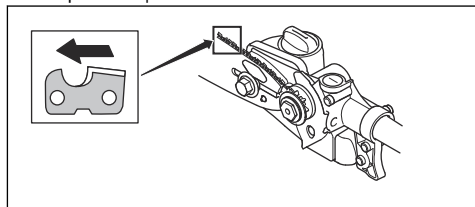

4. Установите крышку и вставьте штифт натяжителя цепи (A) в отверстие на шине. Убедитесь, что ведущие звенья цепи ровно ложатся на ведущую звездочку (B), а цепь правильно размещена в пазах шины (C). Затяните гайку шины рукой.

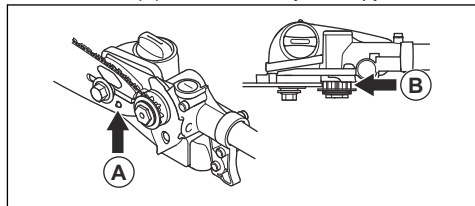

5. Натяните цепь, повернув винт механизма натяжения цепи по часовой стрелке с помощью комбинированного ключа. Цепь следует натягивать до тех пор, пока она не будет плотно прилегать к нижней стороне шины.

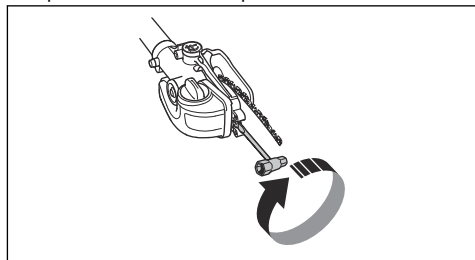

6. Натяжение считается правильным, когда цепь не провисает и свободно проворачивается рукой. Приподняв кончик шины, затяните гайки шины комбинированным ключом.

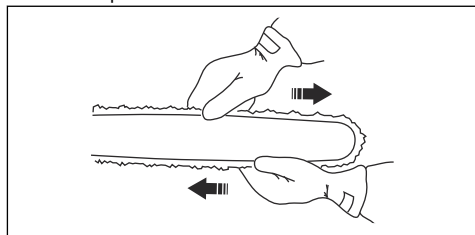

- При установке новой цепи следует регулярно проверять ее натяжение, пока цепь не приработается. Регулярно проверяйте натяжение цепи. Правильное натяжение цепи гарантирует высокое качество резки и долгий срок службы устройства.

Регулировка длины штанги

- Ослабьте ручку.

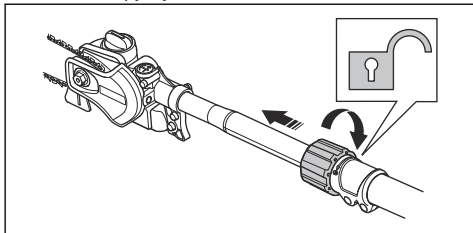

- Вытяните штангу на нужную длину.
- Затяните ручку.

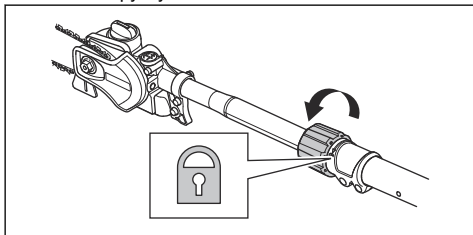

Регулировка оснатки

Всегда пользуйтесь оснаткой при работе с изделием. Оснатка обеспечивает максимальный контроль над изделием при работе с ним. Оснатка также снижает риск усталости рук и спины.

- Наденьте оснатку.
- Прикрепите изделие к подвесному крюку оснатки.
- Отрегулируйте длину оснатки, пока подвесной крюк не окажется примерно на уровне правого бедра.

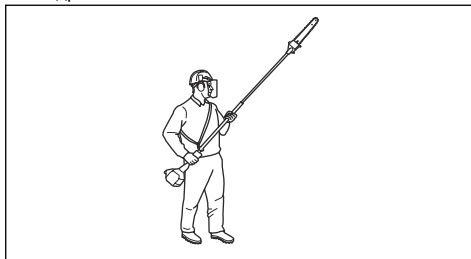

Эксплуатация

Введение



ПРЕДУПРЕЖДЕНИЕ: Перед эксплуатацией прибора необходимо внимательно изучить раздел безопасности.

Проверка перед запуском

- Осмотрите рабочую зону. Уберите любые предметы, которые могут быть отброшены в сторону при работе изделия.
- Проверьте цепь пилы. Ни в коем случае не используйте тупое, треснувшее или поврежденное оборудование.
- Убедитесь, что изделие находится в надлежащем рабочем состоянии.
- Проверьте надежность затяжки всех гаек и винтов.
- Убедитесь, что цепь надлежащим образом смазана, см. раздел *Проверка смазки цепи на стр. 24*.

- Убедитесь, что цепь пилы всегда останавливается при работе двигателя на холостом ходу.
- Используйте изделие строго по назначению.
- Убедитесь в исправности ручки и защитных устройств. Эксплуатация изделия с отсутствующими деталями или неодобренными производителем модификациями конструкции запрещена.

Топливо

Данное изделие оборудовано двухтактным двигателем.



ВНИМАНИЕ: Заправка неподходящим типом топлива может привести к повреждению двигателя. Используйте смесь бензина и масла для двухтактных двигателей.

Предварительно смешанное топливо

- Для обеспечения оптимальной производительности и продления срока службы

двигателя используйте предварительно смешанное топливо-алкилат Husqvarna надлежащего качества. Данный тип топлива содержит меньшее количество вредных веществ по сравнению с обычным топливом, что приводит к сокращению вредных выбросов. Такое топливо при сгорании образует меньшее количество остатков, благодаря чему компоненты двигателя остаются более чистыми.

Смешивание топлива

Бензин



ВНИМАНИЕ: Не используйте бензин с октановым числом меньше 90 RON (87 AKI). Это может привести к повреждению изделия.



ВНИМАНИЕ: Запрещается использовать бензин с концентрацией этанола более 10% (E10). Это может привести к повреждению изделия.

- Всегда используйте свежий неэтилированный бензин с минимальным октановым числом 90 RON (87 AKI) и концентрацией этанола менее 10% (E10).
- Используйте бензин с более высоким октановым числом, если изделие часто используется с постоянно высокой частотой оборотов двигателя.

Масло для двухтактных двигателей

- Для достижения оптимальных результатов и мощности пользуйтесь маслом Husqvarna для двухтактных двигателей.
- Если у вас нет масла Husqvarna для двухтактных двигателей, вы можете использовать высококачественное масло, предназначенное для двухтактных двигателей с воздушным охлаждением. Для выбора правильного масла обращайтесь к своему дилеру по обслуживанию.



ВНИМАНИЕ: Запрещается использовать масло, предназначенное для двухтактных двигателей с внешним водяным охлаждением, т.н. "outboard oil". Использовать масло для четырехтактных двигателей запрещается.

Смешивание бензина и масла для двухтактных двигателей

Бензин, л	Масло для двухтактных двигателей, л
	2% (50:1)

5	0,10
10	0,20
15	0,30
20	0,40



ВНИМАНИЕ: Небольшие неточности при смешивании небольшого количества топлива могут значительно повлиять на соотношение компонентов в смеси. Внимательно измеряйте количество масла, чтобы обеспечить правильное соотношение компонентов.

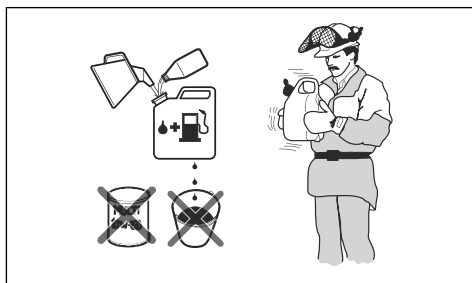

1. Добавьте половину количества бензина в чистую емкость для топлива.
2. Добавьте все количество масла.
3. Взболтайте топливную смесь.
4. Добавьте оставшуюся часть бензина в емкость.
5. Осторожно взболтайте топливную смесь.



ВНИМАНИЕ: Срок хранения топливной смеси не должен превышать 1 месяца.

Заправка топливного бака

1. Очистите поверхность вокруг крышки топливного бака.
2. Взболтайте емкость и убедитесь, что топливо полностью смешалось. Используйте емкость для топлива с защитой от пролива.
3. Заполните топливный бак.
4. Аккуратно затяните крышку топливного бака.
5. Перед запуском относите изделие в сторону не менее чем на 3 м (10 футов) от источника топлива и места заправки топливом.

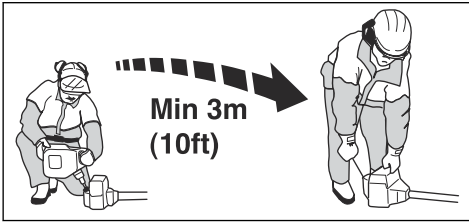

ВНИМАНИЕ: Загрязнение баков приводит к сбоям в работе. Регулярно выполняйте очистку топливного бака и бака с маслом для смазки цепи и выполняйте замену топливного фильтра не менее раза в год.

- Используйте масло для смазки цепи, которое обладает хорошей адгезией к цепи пилы.
- Используйте масло для смазки цепи с подходящей диапазоном вязкости в соответствии с температурой воздуха.



ВНИМАНИЕ: Если масло слишком жидкое, оно закончится быстрее топлива. При температурах ниже 0°C/ 32°F некоторые масла для цепи становятся слишком вязкими, что может повредить компоненты масляного насоса.

- Используйте рекомендованное режущее оборудование. См. раздел *Принадлежности на стр. 27*.

Обкатка изделия

- В течение первых 10 часов работы изделие не должно работать длительное время на полной мощности без нагрузки.

Использование правильного масла для смазки цепи



ПРЕДУПРЕЖДЕНИЕ: Не используйте отработанное масло, которое может стать причиной травм и нанести вред окружающей среде. Отработанное масло также может повредить масляный насос, направляющую шину и цепь пилы.



ПРЕДУПРЕЖДЕНИЕ: При недостаточной смазке режущего оборудования цепь пилы может сломаться. Опасность тяжелой травмы или смерти оператора.



ПРЕДУПРЕЖДЕНИЕ: Данное изделие оснащено функцией, позволяющей топливу заканчиваться раньше масла для смазки цепи. Для надлежащей работы данной защитной функции следует использовать правильное масло для смазки цепи. При выборе масла для смазки цепи обратитесь к своему дилеру по обслуживанию.

Примечание: Данное изделие оснащено автоматической системой смазки цепи. Вы также можете регулировать расход масла. См. раздел *Регулировка смазки цепи на стр. 25*.

Эксплуатация изделия

- Для обеспечения оптимального равновесия держите изделие как можно ближе к своему телу. Использование оснастки поможет распределить вес изделия и упростит работу с ним.
- Следите за тем, чтобы кончик шины не касался земли.
- Не спешите во время работы, планомерно выполняйте резку до тех пор, пока все ветки не окажутся аккуратно обрезанными.
- После каждой рабочей операции сбрасывайте частоту вращения двигателя до холостого хода. Работа в течение длительного времени при полном открытии дроссельной заслонки без какой-либо нагрузки на двигатель может привести к серьезному повреждению двигателя.
- Работайте всегда на полных оборотах.
- По возможности располагайтесь таким образом, чтобы обеспечить возможность пиления ветви под правильным углом.

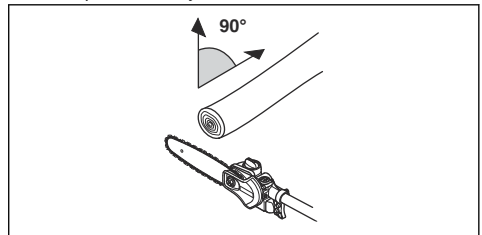

- Используйте масло для смазки цепи Husqvarna с целью максимального увеличения срока службы цепи, а также минимизации вреда окружающей среде. Если масло для смазки цепи Husqvarna недоступно, рекомендуется использовать стандартное масло для смазки цепи.

- Запрещается работать, вытянув штангу прямо перед собой (наподобие удочки), поскольку при этом повышается ощущаемый вес режущего оборудования.

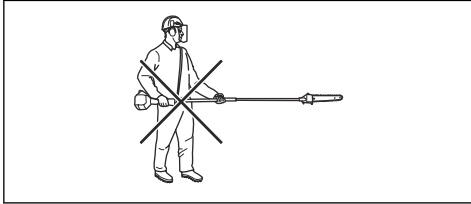

- Крупные ветви распиливайте по частям, чтобы обеспечить надлежащий контроль при их падении.

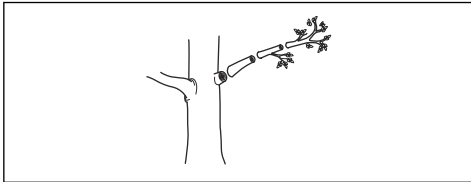

- Ни в коем случае не пилите в точке утолщения в основании ветви, поскольку в таком случае заживление дерева потребует больше времени и может сопровождаться поражением грибком!

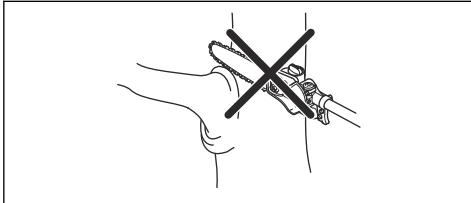

- Используйте упор в основании режущего узла в качестве опоры при пилении. Это позволит избежать скачков режущего оборудования при заглоблении в ветвь.

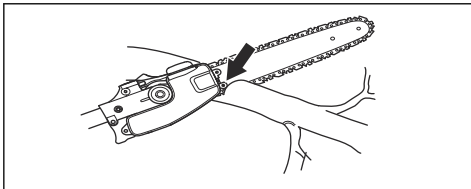

- Прежде чем распилить ветвь, выполните первоначальный пропил с нижней стороны ветви. Это позволит избежать разрыва коры, что может привести к медленному заживлению и необратимому повреждению дерева. Глубина пропила не должна превышать 1/3 толщины ветви во избежание защемления цепи. Извлекая режущее оборудование из ветви, не останавливайте цепь пилы во избежание ее защемления.

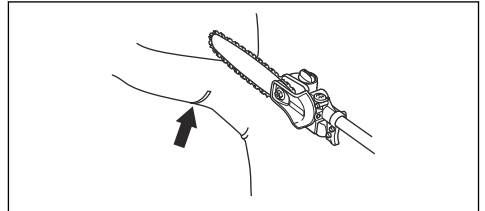

- Использование оснастки поможет распределить вес изделия и упростит работу с ним.
- Сохраняйте устойчивое положение ног и убедитесь, что при работе вам не мешают ветки, камни или деревья.



ПРЕДУПРЕЖДЕНИЕ: Ни в коем случае не открывайте дроссель, если не видите режущее оборудование полностью перед собой.

Подготовка изделия к запуску

1. Несколько раз нажмите на грушу нагнетателя, пока ее не начнет заполнять топливо.

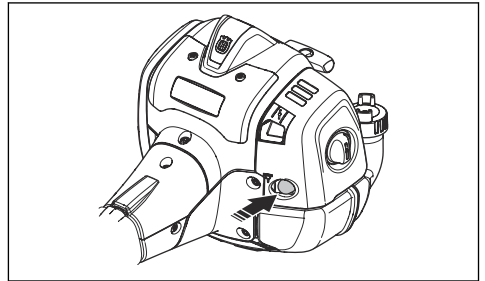

Примечание: Полностью заполнять грушу топливом не требуется.

2. Переведите заслонку в закрытое положение.

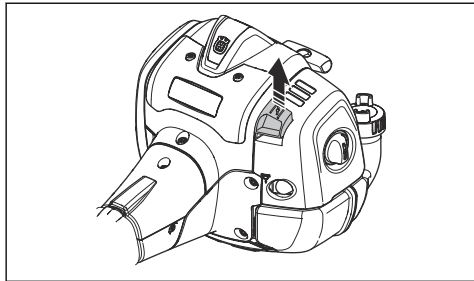

ПРЕДУПРЕЖДЕНИЕ: При запуске двигателя с закрытой заслонкой цепь пилы сразу начнет вращаться.

Запуск изделия



ПРЕДУПРЕЖДЕНИЕ: Перед запуском изделия прочитайте инструкции по технике безопасности в соответствующем разделе (см. раздел *Безопасность на стр. 4*).

1. Используйте защитные перчатки.
2. Прижмите корпус изделия к земле левой рукой.



ВНИМАНИЕ: Не используйте для этого ноги!

3. Возьмитесь за ручку шнура стартера.
4. Медленно вытягивайте шнур стартера правой рукой, пока не почувствуете сопротивление (стартер входит в зацепление).



ПРЕДУПРЕЖДЕНИЕ: Не накручивайте шнур стартера вокруг руки.

5. Затем быстро и с усилием потяните за шнур.



ВНИМАНИЕ: Не вытягивайте шнур полностью и не выпускайте ручку шнура стартера при полностью вытянутом шнуре. Это может привести к повреждению изделия.

6. Несколько раз потяните шнур стартера, пока двигатель не запустится.
7. Переведите заслонку в первоначальное положение, когда двигатель заработает.

8. Когда двигатель запустится, постепенно задействуйте рычаг дросселя.
9. Убедитесь, что двигатель работает без рывков.

О поверхностях



ПРЕДУПРЕЖДЕНИЕ: Не прижимайтесь частями тела к участкам, отмеченным серым цветом. При прикосновении к участкам, отмеченным серым цветом, можно получить ожоги. Кроме того, если колпачок свечи зажигания поврежден, возможен удар электрическим током. Ни в коем случае не пользуйтесь изделием с поврежденным колпачком свечи зажигания.

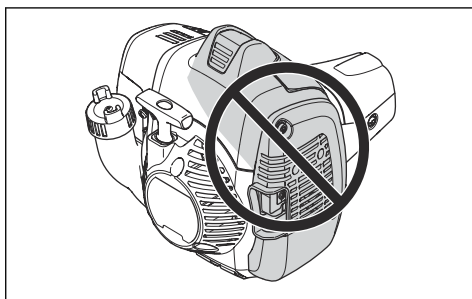

Остановка изделия

1. Для остановки двигателя переведите выключатель в положение остановки.

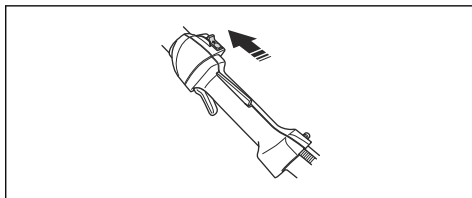

ВНИМАНИЕ: Выключатель автоматически возвращается в исходное положение. Во избежание случайного запуска колпачок свечи зажигания следует всегда снимать со свечи зажигания при сборке, проверке и/или техническом обслуживании.

Техническое обслуживание

Введение

Ниже приведены некоторые общие инструкции по техническому обслуживанию. Для получения дополнительной информации обратитесь в сервисную мастерскую.

График технического обслуживания

Ниже приведен перечень технического обслуживания, которое необходимо выполнять на

изделии. Большинство позиций подробно описано далее в этом разделе.

Примечание: Пользователь может выполнять только те работы по обслуживанию и сервису, которые описаны в данном руководстве по работе. Более расширенное обслуживание выполняется авторизованной сервисной мастерской.

Техническое обслуживание	Ежедневно	Еженедельно	Ежемесячно
Очистите наружные поверхности.	X		
Убедитесь, что стопор рычага дросселя и сам рычаг дросселя исправны.	X		
Проверьте выключатель, чтобы убедиться в его исправности.	X		
Убедитесь, что цепь пилы не вращается на холостых оборотах.	X		
Очистите воздушный фильтр. При необходимости выполните замену.	X		
Проверяйте цепь пилы на образование видимых трещин в заклепках и звеньях, если цепь жесткая или если заклепки и звенья ненормально изношены.	X		
Очистите область под защитной крышкой.	X		
Проверьте затяжку винтов и гаек.	X		
Проверьте двигатель, топливный бак и топливопроводы на наличие утечек.	X		
Очистите систему охлаждения.		X	
Осмотрите стартер и шнур стартера на наличие повреждений.		X	
Осмотрите элементы системы гашения вибрации на наличие повреждений и трещин.		X	
Очистите наружную поверхность свечи зажигания. Снимите ее и проверьте зазор между электродами. Отрегулируйте зазор соответствующим образом (см. раздел <i>Технические данные на стр. 26</i>) или замените свечу зажигания. Убедитесь, что свеча зажигания оснащена изоляцией радиопомех.		X	
Очистите наружную поверхность карбюратора и участок вокруг него.		X	
Сточите заусенцы на беговых дорожках шины.		X	
Очистите или замените искрогасительную сетку на глушителе.		X	
Прочистите топливный бак.			X
Проверьте топливный фильтр на наличие загрязнений, а топливный шланг — на наличие трещин или других повреждений. При необходимости выполните замену.			X
Проверьте все кабели и соединения.			X

Техническое обслуживание	Еже-дневно	Еже-дельно	Ежеме-сячно
Проверьте сцепление, пружины сцепления и барабан сцепления на износ. При необходимости выполните замену в авторизованной сервисной мастерской.			X
Замените свечу зажигания. Убедитесь, что свеча зажигания оснащена изоляцией радиопомех.			X

Регулировка скорости холостого хода

1. Перед регулировкой скорости холостого хода убедитесь, что воздушный фильтр чистый и установлена крышка воздушного фильтра.
2. Запустите изделие. См. раздел *Запуск изделия на стр. 16*
3. Отрегулируйте обороты холостого хода с помощью винта регулировки холостого хода T, обозначенного меткой "T". Поворачивайте винт регулировки холостого хода по часовой стрелке, пока цепь пилы не начнет вращаться.

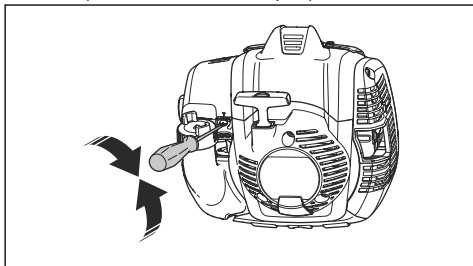

4. Затем поворачивайте винт регулировки холостого хода против часовой стрелки, пока цепь пилы не остановится.

Скорость холостого хода правильная, если двигатель работает ровно во всех положениях. Скорость холостого хода должна быть ниже скорости, при которой цепь пилы начинает вращаться.



ПРЕДУПРЕЖДЕНИЕ: Если цепь пилы не останавливается в ходе регулировки оборотов холостого хода, обратитесь к ближайшему сервисному дилеру. Запрещается пользоваться изделием, пока не будет выполнена его надлежащая регулировка или ремонт.

Примечание: Рекомендованные обороты холостого хода см. в разделе *Технические данные на стр. 26*.

Техобслуживание глушителя

Глушитель снижает уровень шума и отводит выхлопные газы от пользователя.



ПРЕДУПРЕЖДЕНИЕ: Глушитель, оснащенный катализатором, очень сильно нагревается во время работы и остается горячим некоторое время после остановки изделия. Это происходит и в режиме холостого хода. При прикосновении к изделию можно получить ожоги. Помните об опасности пожара.

1. Остановите изделие и дайте ему остыть.
2. Снимите крышку глушителя.

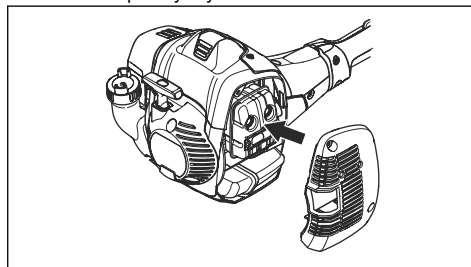

3. Отверните винт, фиксирующий искрогасительную сетку.

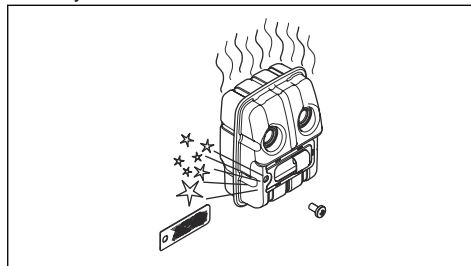

4. Очистите искрогасительную сетку, если она засорена, или замените ее в случае повреждения.



ВНИМАНИЕ: В случае повреждения искрогасительную сетку следует заменить. Запрещается использовать

изделие с поврежденной или отсутствующей искрогасительной сеткой глушителя.



ВНИМАНИЕ: Если искрогасительная сетка часто бывает засорена, это может быть признаком нарушения работы катализатора. Обратитесь к своему сервисному дилеру для проверки глушителя. При засорении искрогасительной сетки возможен перегрев двигателя, что приведет к повреждению цилиндра и поршня.

Система охлаждения

Изделие оснащено системой охлаждения, которая поддерживает рабочую температуру на минимальном уровне.

Очищайте компоненты системы охлаждения щеткой еженедельно или чаще при работе в тяжелых условиях. Загрязнение или засорение системы охлаждения может привести к перегреву изделия и вызвать повреждение поршня и цилиндра.

В состав системы охлаждения входят следующие компоненты:

1. Воздухозаборник блока стартера.
2. Лопасти вентилятора на маховике.
3. Ребра охлаждения на рубашке цилиндра.
4. Крышка цилиндра.
5. Крышка глушителя.
6. Пластина глушителя.

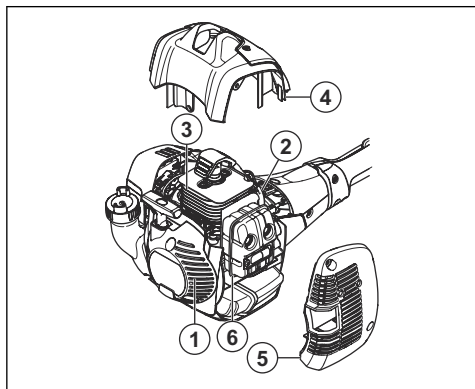

Проверка свечи зажигания



ВНИМАНИЕ: Всегда используйте только указанный тип свечи. Использование неправильного типа свечи зажигания может привести к повреждению изделия.

- Проверьте свечу зажигания, если двигатель не набирает мощность, плохо заводится или плохо работает на холостых оборотах.
- Чтобы уменьшить риск появления нежелательного материала на электродах свечи зажигания, соблюдайте следующие инструкции:
 - a) Убедитесь в правильности регулировки частоты оборотов холостого хода.
 - b) Убедитесь, что используется надлежащая топливная смесь.
 - c) Убедитесь, что воздушный фильтр чист.
- Если свеча зажигания загрязнена, очистите ее и проверьте зазор между электродами, см. раздел *Технические данные на стр. 26.*

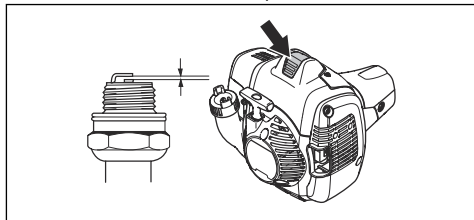

- При необходимости замените свечу зажигания.

Воздушный фильтр

Удалите пыль и грязь из воздушного фильтра. Поддержание его в чистоте позволяет избежать следующего:

- Сбой в работе карбюратора.
- Проблемы при запуске.
- Падение мощности двигателя.
- Напрасный износ частей двигателя.
- Слишком высокий расход топлива.

Выполняйте очистку воздушного фильтра каждые 25 часов или чаще при работе в условиях высокой запыленности.

Очистка воздушного фильтра



ВНИМАНИЕ: Поврежденный, сильно загрязненный или пропитанный топливом воздушный фильтр в обязательном порядке подлежит замене.

После эксплуатации воздушного фильтра в течение длительного времени его нельзя очистить полностью. Регулярно заменяйте воздушный фильтр новым.

1. Переведите рычаг управления заслонкой вверх, чтобы закрыть дроссельную заслонку.

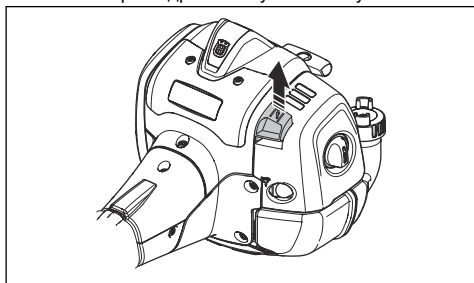

2. Снимите крышку воздушного фильтра и воздушный фильтр.

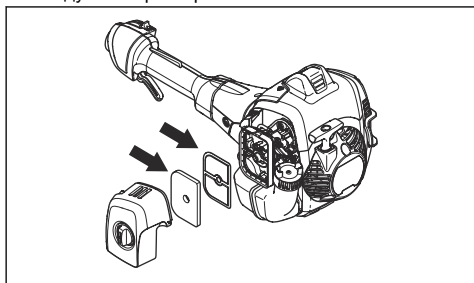

3. Промойте воздушный фильтр теплой мыльной водой.
4. Если воздушный фильтр слишком грязный, чтобы полностью его очистить, замените его. Всегда заменяйте поврежденный воздушный фильтр.
5. Очистите также внутреннюю поверхность крышки фильтра. Используйте для очистки воздух или щетку.
6. Проверьте поверхность резинового уплотнения. Замените фильтр на резиновом уплотнении, если он поврежден.
7. Перед установкой фильтра на место убедитесь, что он полностью высох.

Проверка ведущей звездочки цепи

1. Регулярно проверяйте степень износа ведущей звездочки. В случае чрезмерного износа выполните замену.

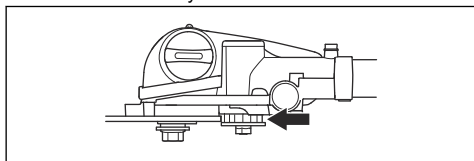

Проверка режущего оборудования

1. Убедитесь в отсутствии трещин на сочленениях и звеньях и удостоверьтесь, что все сочленения находятся на месте. При необходимости выполните замену.

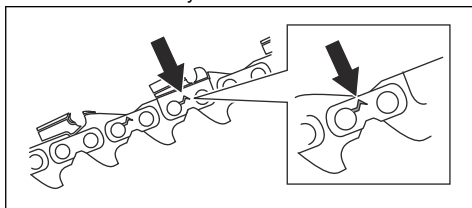

2. Убедитесь, что цепь пилы легко сгибается. Жесткую цепь следует заменить.
3. Сравните цепь пилы с новой цепью и убедитесь, что сочленения и звенья не изношены слишком сильно.
4. Замените цепь пилы, если длина самой длинной части режущего зубца составляет менее 4 мм / 0,16 дюйма. Также заменяйте цепь пилы, если на режущих звеньях имеются трещины.

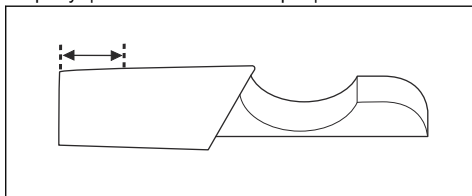

Проверка направляющей шины

1. Убедитесь, что смазочный канал не засорен. При необходимости очистите его.

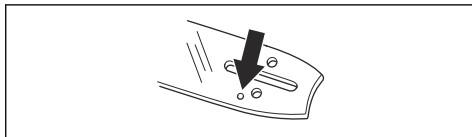

2. Проверьте наличие заусенцев на ребрах направляющей шины. С помощью напильника сточите все заусенцы.

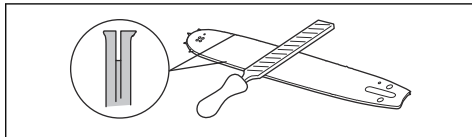

3. Очистите паз в направляющей шине.

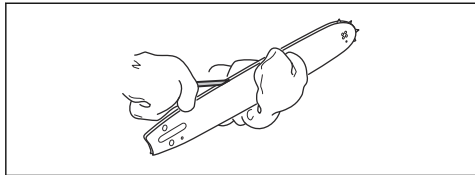

4. Проверьте паз в направляющей шине на износ. При необходимости замените направляющую шину.

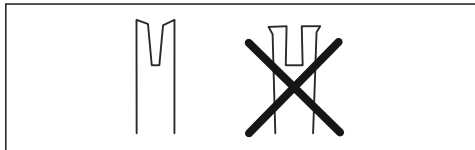

5. Проверьте конец шины на шероховатости и сильный износ.

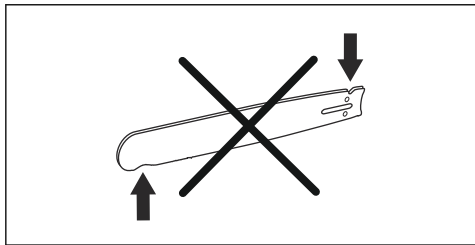

6. Убедитесь, что ведомая звездочка шины свободно вращается, а смазочное отверстие в ведомой звездочке не забито. При необходимости следует провести очистку и смазку.

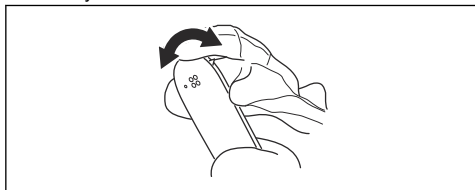

7. Чтобы продлить срок службы направляющей шины, ежедневно проворачивайте ее.

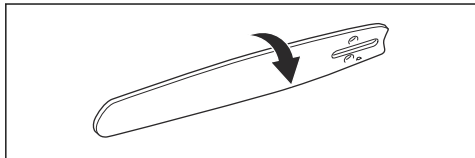

Заточка цепи пилы

Информация о направляющей шине и цепи пилы



ПРЕДУПРЕЖДЕНИЕ: При использовании или техническом обслуживании цепи пилы всегда надевайте защитные перчатки. Неподвижная цепь пилы также может стать причиной травм.

Изнаненные или поврежденные направляющую шину и цепь пилы следует заменять комбинацией направляющей шины и цепи пилы, рекомендованной компанией Husqvarna. Это необходимо для поддержания функций обеспечения безопасности изделия. Перечень рекомендованных комбинаций сменных шин и цепей см. в разделе *Принадлежности на стр. 27*.

- Длина направляющей шины, дюйм/см. Информацию о длине направляющей шине можно легко найти на заднем конце направляющей шины.

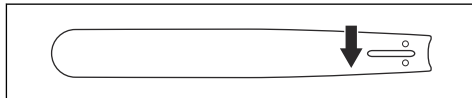

- Число зубьев на ведомой звездочке шины (Т).

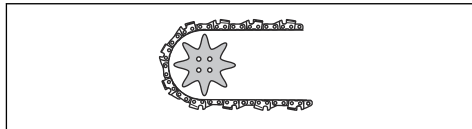

- Шаг цепи, дюйм. Расстояние между ведущими звеньями цепи должно совпадать с расстоянием между зубьями на ведомой и ведущей звездочках.

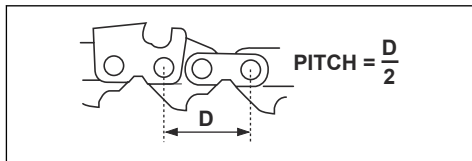

- Количество ведущих звеньев. Количество ведущих звеньев определяется типом направляющей шины.

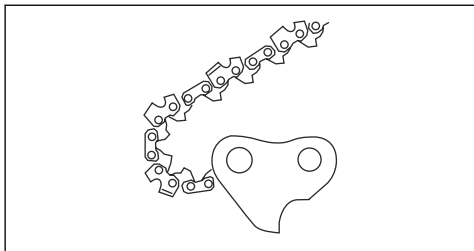

- Ширина паза шины, дюйм/мм. Ширина паза в направляющей шине должна совпадать с шириной ведущих звеньев цепи.

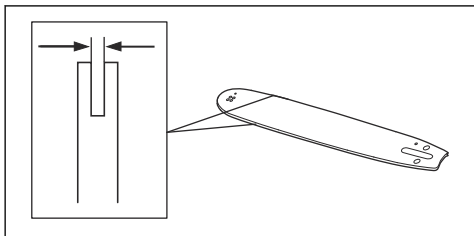

- Отверстие для смазки и натяжителя цепи. Направляющая шина должна быть выровнена по инструменту.

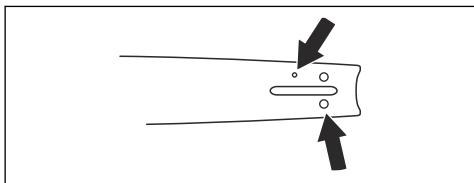

- Ширина ведущих звеньев, мм/дюйм.

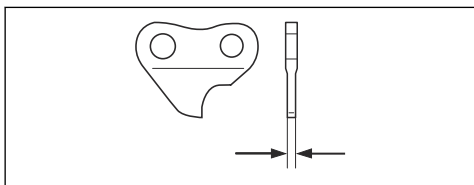

Общая информация о заточке режущих звеньев

Запрещается работать с плохо заточенной цепью пилы. При затуплении цепи пилы для продвижения ее сквозь дерево потребуются большее давление.

При сильном затуплении цепи пилы образуются не опилки, а только древесная пыль.

Острая цепь пилы проходит сквозь дерево, образуя длинные опилки большой толщины.

Режущий зуб (А) и ограничитель глубины (В) вместе образуют режущую часть цепи пилы, резчик. Разница в высоте между этими двумя составляющими обеспечивает глубину резки (настройка ограничителя глубины).

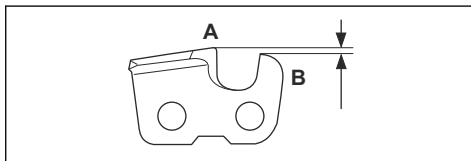

При заточке режущего звена учитывайте следующее:

- Угол заточки.

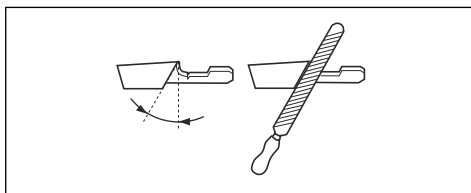

- Угол резания.

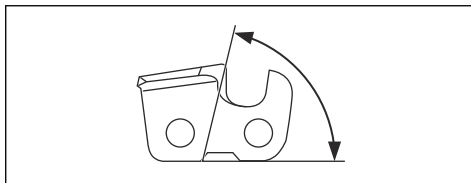

- Положение напильника.

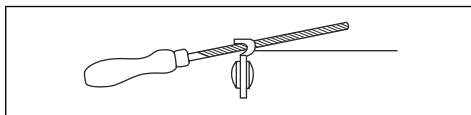

- Диаметр круглого напильника.

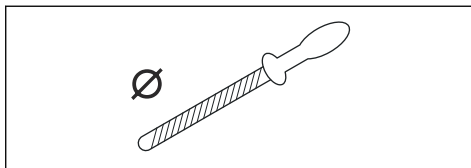

Без подходящего инструмента заточить цепь пилы очень сложно. Используйте шаблон для затачивания Husqvarna. Это поможет поддерживать максимальную производительность изделия.

Примечание: Информацию по заточке цепи пилы см. в разделе *Заточка режущих звеньев на стр. 23.*

Заточка режущих звеньев

1. При заточке режущих зубцов используйте круглый напильник и шаблон для заточки.

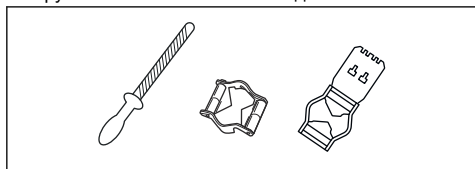

Примечание: Информацию о размере напильника и шаблоне для вашей цепи согласно рекомендации Husqvarna см. в разделе *Принадлежности на стр. 27.*

2. Правильно прикладывайте шаблон для затачивания к режущему звену. См. инструкции, идущие в комплекте с шаблоном для затачивания.
3. Переместите напильник с внутренней стороны режущего зубца наружу. Уменьшите давление на напильник при движении на себя.

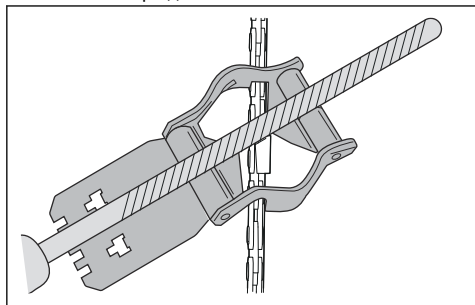

4. Снимите материал с одной стороны всех режущих зубьев.
5. Поверните изделие и удалите материал с другой стороны.
6. Убедитесь, что все режущие зубья имеют одинаковую длину.

Общая информация о настройке ограничителя глубины

После заточки режущих зубьев (A) регулировка ограничителя глубины (C) уменьшается. Для поддержания максимальной производительности при пилении необходимо удалить наполнитель из ограничителя глубины (B), чтобы достичь рекомендованной настройки ограничителя. Инструкции по регулировке настройки ограничителя

глубины для вашей цепи пилы см. в разделе *Технические данные на стр. 26.*

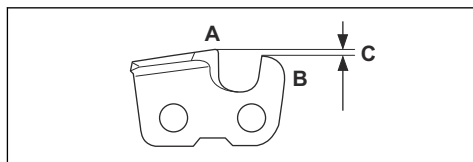

Регулировка ограничителя глубины

Прежде чем отрегулировать настройку ограничителя глубины или заточить режущие звенья, см. инструкции в разделе *Заточка режущих звеньев на стр. 23.* Мы рекомендуем регулировать настройку ограничителя глубины после каждой третьей операции заточки режущих зубьев.

Мы рекомендуем пользоваться нашим шаблоном для регулировки ограничителя глубины, чтобы обеспечить правильные глубину и угол.

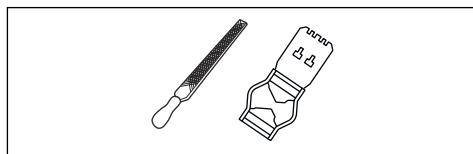

1. Используйте для регулировки ограничителя глубины плоский напильник и шаблон ограничителя глубины. Пользуйтесь только шаблоном для регулировки ограничителя глубины Husqvarna, чтобы обеспечить правильные глубину и угол.
2. Установите шаблон ограничителя глубины на цепь пилы.

Примечание: См. дополнительную информацию о пользовании инструментом на упаковке инструмента.

3. С помощью плоского напильника снимите часть ограничителя глубины, которая выстает над шаблоном ограничителя глубины.

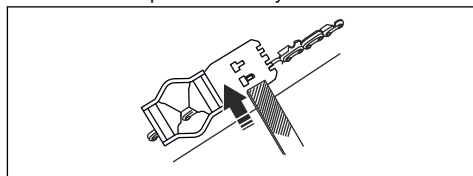

Натяжение цепи



ПРЕДУПРЕЖДЕНИЕ:

Несоответствующее натяжение цепи пилы может привести к тому, что цепь выйдет из направляющей шины и приведет к тяжелой травме или смерти.

По мере использования пилы ее цепь растягивается. На регулярной основе регулируйте цепь пилы.

1. Ослабьте гайку на шине, которой крепится крышка сцепления/тормоз цепи. Используйте комбинированный ключ.

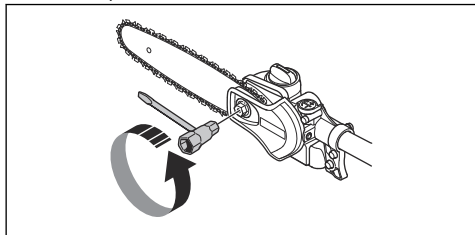

2. Затяните гайки крепления шины от руки с максимально возможным усилием.
3. Поднимите переднюю часть направляющей шины и поверните винт механизма натяжения цепи. Используйте комбинированный ключ.

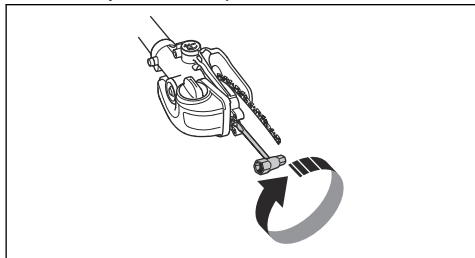

4. Затяните цепь пилы таким образом, чтобы она плотно прилежала к направляющей шине, но могла свободно вращаться.
5. Затяните гайки крепления шины с помощью ключа и одновременно поднимите переднюю часть направляющей шины.

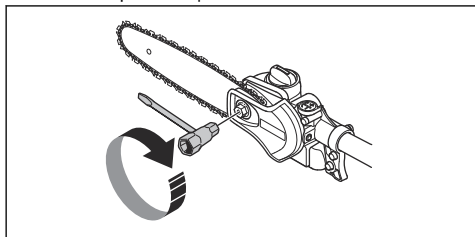

6. Убедитесь, что цепь пилы свободно протягивается рукой и не свисает с направляющей шины.

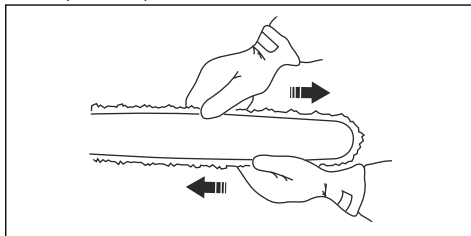

Заправка маслом для смазки цепи

1. Откройте крышку маслосливной горловины сверху головки шины.

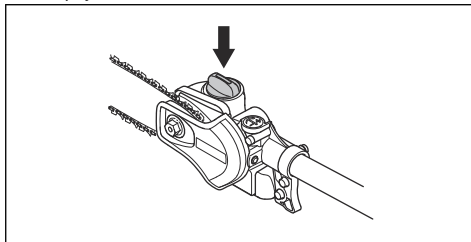

2. Залейте масло для смазки цепи пилы Husqvarna.
3. Установите крышку на место.

Проверка смазки цепи

1. Проверяйте смазку цепи при каждой заправке. Направьте наконечник шины на светлую поверхность на расстоянии прилб. 20 см (8 дюймов). После работы пилы в течение 1 мин с открытым на 75% дросселем вы увидите на поверхности четкую масляную полосу.

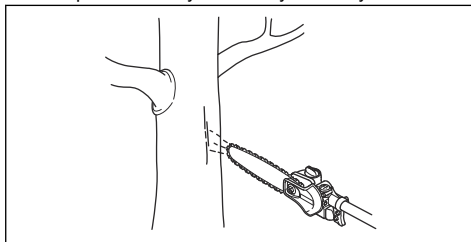

2. При ненадлежащей смазке цепи пилы проверьте направляющую шину. Инструкции см. в разделе *Проверка направляющей шины на стр. 20*. Если после техобслуживания проблему устранить не удалось, обратитесь к своему дилеру по обслуживанию.

Регулировка смазки цепи



ПРЕДУПРЕЖДЕНИЕ: Прежде чем выполнять регулировку масляного насоса, остановите двигатель.

Поверните регулировочный винт масляного насоса. Используйте отвертку или комбинированный ключ.

- Поверните регулировочный винт по часовой стрелке для увеличения расхода масла.

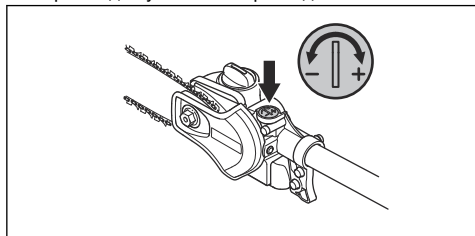

- Поверните регулировочный винт против часовой стрелки для уменьшения расхода масла.

Поиск и устранение неисправностей

Двигатель не запускается

Проверка	Возможная причина	Порядок действий
Выключатель.	Выключатель находится в положении останова.	Обратитесь в авторизованный сервисный центр для замены выключателя.
Топливный бак.	Топливо несоответствующего типа.	Опорожните топливный бак и залейте правильное топливо.
Свеча зажигания и цилиндр.	Свеча зажигания загрязнена или намокла.	Убедитесь, что свеча зажигания сухая и чистая.
	Неправильный зазор между электродами свечи зажигания.	Очистите свечу зажигания. Проверьте правильность зазора между электродами, см. раздел <i>Технические данные на стр. 26</i> . Убедитесь, что свеча зажигания оснащена изоляцией радиопомех.
	Крепление свечи зажигания ослаблено.	Затяните свечу зажигания.
	Двигатель залит бензином вследствие многократных запусков с полностью закрытой заслонкой после зажигания.	Снимите и очистите свечу зажигания. Положите изделие на бок таким образом, чтобы отверстие свечи зажигания находилось в стороне от вас. Потяните ручку шнура стартера 6-8 раз. Установите свечу зажигания и запустите изделие. См. раздел <i>Запуск изделия на стр. 16</i> .

Двигатель запускается, но затем снова останавливается

Проверка	Возможная причина	Порядок действий
Топливный бак	Топливо несоответствующего типа.	Опорожните топливный бак и залейте в него правильное топливо.
Воздушный фильтр	Засорен воздушный фильтр.	Очистите воздушный фильтр.

Транспортировка, хранение и утилизация

Транспортировка и хранение

- Перед помещением на хранение и транспортировкой изделия и топлива убедитесь в отсутствии утечек или испарения топлива. Искры или источники открытого огня, например, от электрических устройств или котлов, могут привести к пожару.
- Всегда используйте рекомендованные контейнеры для хранения и транспортировки топлива.
- Перед транспортировкой или помещением изделия на длительное хранение опорожните топливный бак и бак с маслом для смазки цепи. Утилизируйте топливо и масло для смазки цепи в специально предназначенном для этого месте.
- Во избежание травм или повреждения изделия используйте транспортировочные щитки. Неподвижная цепь пилы также может стать причиной серьезных травм.

- Снимите колпачок свечи зажигания со свечи зажигания.
- Надежно закрепляйте изделие на время транспортировки.

Подготовка изделия для длительного хранения

1. Разберите и очистите цепь пилы и паз в направляющей шине.



ВНИМАНИЕ: Если цепь пилы и направляющую шину не очищать, они могут засориться или стать жесткими.

2. Установите транспортировочный щиток.
3. Очистите изделие. Инструкции см. в разделе *Техническое обслуживание на стр. 17.*
4. Проведите полное обслуживание изделия.

Технические данные

Технические данные

	525PT5S
Двигатель	
Объем цилиндра, см ³	25,4
Диаметр цилиндра, мм	34
Длина хода, мм	28
Рекомендованные макс. обороты, об/мин	11000-12000
Обороты холостого хода, об/мин	2800-3000
Макс. выходная мощность двигателя, согласно ISO 8893, кВт/об/мин	1,0/8500
Глушитель с каталитическим конвертером	Да

	525PT5S
Система зажигания с регулировкой частоты вращения	Да
Система зажигания	
Свеча зажигания	NGK BPMR8Y
Зазор между электродами, мм	0,5
Топливная система и система смазки	
Емкость топливного бака, л/см ³	0,5/500
Емкость масляного бака, л/см ³	0,14/140
Вес	
Без топлива, режущего оборудования и щитка, кг	7
Излучение шума ¹	
Уровень мощности звука, измеренный в соответствии с ISO 22868, дБ (А)	107
Уровни шума ²	
Эквивалентный уровень давления звука на уровне уха пользователя, измеренный согласно ISO 22868, дБ(А):	
С соответствующим оборудованием (оригинальным)	89
Уровни вибрации ³	
Уровни вибрации на ручках, измерены согласно ISO 22867, м/с ² :	
Короткая штанга, передние/задние ручки	6,3/5,3
Удлиненная штанга, передние/задние ручки	4,1/6,7

Принадлежности

Комбинации направляющей шины и цепи пилы

Рекомендованная комбинация направляющей шины и цепи пилы.

Примечание: Данная направляющая шина отличается от стандартного оборудования Husqvarna и должна соответствовать типу A318 для надлежащей установки на изделие.

Направляющая шина			Цепь пилы	
Длина, дюйм/см	Шаг, дюйм	Глубина, дюйм/мм	Тип	Длина, ведущие звенья, шт.

¹ Указанные данные об уровне мощности звука имеют типичный статистический разброс (стандартное отклонение) 2 дБ (А).

² Указанные данные об эквивалентном уровне давления звука для устройства имеют типичный статистический разброс (стандартное отклонение) 1 дБ (А).

³ Указанные данные о среднем уровне вибраций имеют типичный статистический разброс (стандартное отклонение) 1 м/с².







Направляющая шина			Цепь пилы	
10/25	1/4	0,050/1,3	Husqvarna H00	58
12/31				64

Оборудование для заточки и углы заточки

Использование шаблона для заточки Husqvarna обеспечивает правильные углы заточки. Мы рекомендуем всегда использовать шаблон для

заточки Husqvarna для восстановления остроты цепи пилы. Номера деталей приведены в таблице ниже.

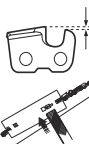
Если вы не знаете, какая цепь пилы установлена на вашем изделии, обратитесь к своему дилеру по обслуживанию.

					
H00	5/32 дюйма / 4,0 мм	85°	30°	0,025 дюйма / 0,65 мм	580 68 74-01

Декларация соответствия ЕС

Декларация соответствия ЕС

Husqvarna AB, SE-561 82 Huskvarna, Швеция, тел.: +46-36-146500, настоящим заявляет, что высоторез **Husqvarna 525PT5S** с серийными номерами от 2016 и далее (год производства четко указан на паспортной табличке рядом с серийным номером) соответствуют требованиям ДИРЕКТИВЫ СОВЕТА ЕС:

- от 17 мая 2006 года "о механическом оборудовании" **2006/42/EC**
- от 26 февраля 2014 года "об электромагнитной совместимости" **2014/30/EU**
- от 8 июня 2011 года "об ограничении использования определенных опасных веществ в электрическом и электронном оборудовании" **2011/65/EU**

Применяются следующие стандарты:

EN ISO 12100:2010, EN ISO 11680-1:2011, ISO 14982:2009, CISPR 12:2009, EN 50581:2012.

RISE SMP Svensk Maskinprovning AB, Box 7035, SE-750 07 Uppsala, Sweden., провела типовой контроль ЕС в соответствии с директивой по оборудованию (2006/42/EC), статья 12, пункт 3b. Сертификатам типового контроля ЕС согласно приложению IX присвоен номер: **0404/15/2439**

Huskvarna, 2016-03-30



Пер Густафссон (Per Gustafsson), директор Отдела разработок (уполномоченный представитель компании Husqvarna AB и ответственный за техническую документацию)

141400, Московская обл., Г. Химки, ул. Ленинградская, владение 39, строение 6, здание II этаж 4, 8-800-200-1689



www.husqvarna.com

Оригинальные инструкции

1157426-56



2019-02-20