

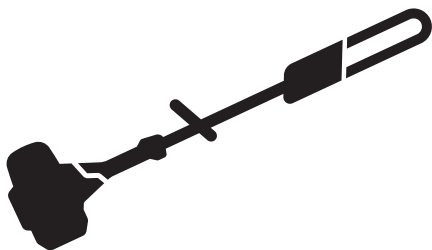

Husqvarna®



115iPT4

CS	Návod k použití	2-25
ET	Kasutusjuhend	26-49
HR	Priručnik za korištenje	50-73
HU	Használati utasítás	74-98
LT	Operatoriaus vadovas	99-123
LV	Lietošanas pamācība	124-147
PL	Instrukcja obsługi	148-173
RO	Instrucțiuni de utilizare	174-198
SK	Návod na obsluhu	199-223
SL	Navodila za uporabo	224-247

Obsah

Úvod.....	2	Odstraňování problémů.....	21
Bezpečnost.....	3	Přeprava a skladování.....	22
Montáž.....	12	Technické údaje.....	23
Provoz.....	12	Příslušenství.....	24
Údržba.....	14	ES Prohlášení o shodě.....	25

Úvod

Doporučené použití

Používejte výrobek ke stříhání větvíček. K jiným činnostem výrobek nepoužívejte.

Popis výrobku

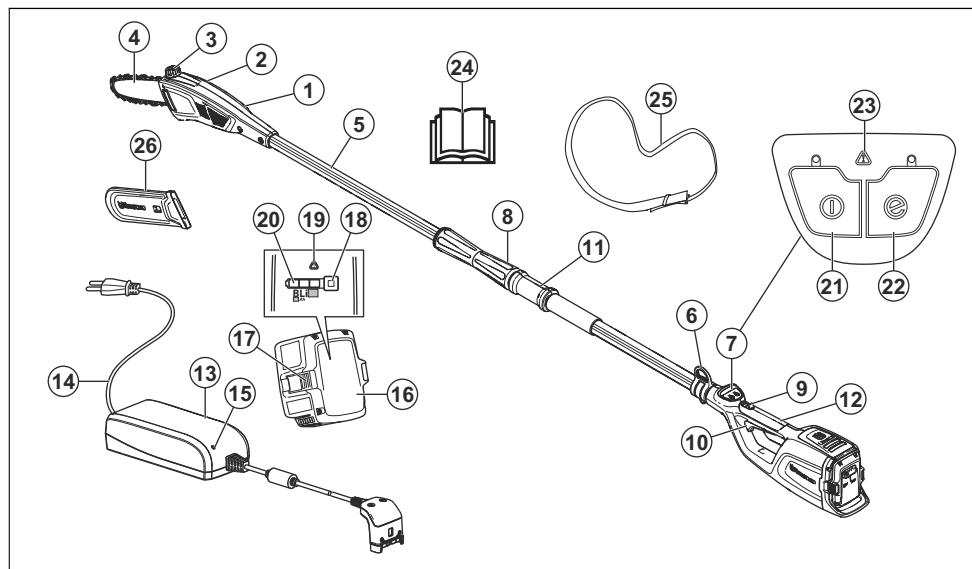

- | | |
|---------------------------------|--|
| 1. Hlava pily | 13. Nabíječka baterií |
| 2. Knoflík pro napnutí řetězu | 14. Šňůra |
| 3. Nádrž oleje na mazání řetězu | 15. Indikátor napájení a varovná kontrolka LED |
| 4. Vodicí lišta | 16. Baterie |
| 5. Hřídel | 17. Tlačítka pro uvolnění baterie |
| 6. Opěrný hák nosného popruhu | 18. Tlačítko ukazatele stavu baterie |
| 7. Klávesnice | 19. Výstražná kontrolka LED |
| 8. Teleskopická funkce | 20. Kontrolka LED stavu baterie |
| 9. Pojistka spouštěče | 21. Vypínač |
| 10. Spouštěč | 22. Tlačítko Save (Úspora energie) |
| 11. Přední rukojeť | 23. Výstražná kontrolka LED |
| 12. Zadní rukojeť | 24. Návod k používání |

Symbole na výrobku



VAROVÁNÍ! Tento výrobek může být nebezpečný! Nepozorné nebo nesprávné použití může vést k vážnému nebo smrtelnému zranění uživatele nebo někoho jiného. Je mimořádně důležité, abyste si prostudovali tento návod k obsluze a pochopili jeho obsah. Přečtěte si pozorně tento návod k používání a nepoužívejte výrobek, pokud mu zcela nerozumíte.



Používejte ochrannou přilbu v místech, kde hrozí pád předmětů. Vždy používejte schválenou ochranu sluchu. Vždy používejte schválenou ochranu očí.



Používejte schválené ochranné rukavice.



Používejte odolnou obuv s protiskluzovou podrážkou.

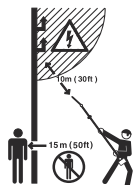

Tento výrobek není elektricky izolován. Pokud se výrobek dotkne vodičů s vysokým napětím nebo se dostane do jejich blízkosti, může to mít za následek smrt nebo vážné zranění. Napětí může přeskočit z jednoho místa na druhé elektrickým obloukem. Čím vyšší je napětí, tím větší je vzdálenost, kterou může oblouk přeskočit. Elektřina může rovněž procházet mezi větvemi nebo jinými předměty, zejména pokud jsou vlhké. Vždy udržujte vzdálenost nejméně 10 m mezi výrobkem a vodiči vysokého napětí nebo dalšími předměty, které se jich mohou dotýkat. Jestliže musíte pracovat uvnitř této bezpečnostní vzdálenosti, vždy se obraťte na příslušnou rozvodnou společnost a zajistěte vypnutí elektřiny dříve, než zahájíte práce.

Uživatel výrobku je povinen dohlédnout na to, aby se během práce nevyskytovala žádná osoba nebo zvíře v okruhu 15 metrů od stroje.

yyyywwxxxxx

Typový štítek s výrobním číslem. **yyyy** je rok výroby, **ww** je týden výroby a **xxxxx** je výrobní číslo.

Povšimněte si: Další symboly/štítky na výrobku se týkají zvláštních certifikačních požadavků pro určité obchodní trhy.



Šipky ukazují omezení pro polohu rukojeti.



Stejnosměrný proud.



Plnění oleje na mazání řetězu.



Výrobek ani obal výrobku nelze zlikvidovat jako domácí odpad. Odevzdejte jej ve stanici pro recyklaci elektrických a elektronických zařízení.



Výrobek odpovídá příslušným směrnici ES.

Bezpečnost

Definice týkající se bezpečnosti

Varování, upozornění a poznámky slouží jako upozornění na specifické důležité části návodu.



VÝSTRAHA: Používá se v případě nebezpečí úrazu nebo usmrcení obsluhy nebo okolních osob, pokud nejsou dodrženy pokyny uvedené v této příručce.



VAROVÁNÍ: Používá se v případě nebezpečí poškození výrobku, dalších materiálů či škod na majetku v blízkém okolí, pokud nejsou dodrženy pokyny uvedené v této příručce.

Povšimněte si: Používá se k poskytnutí dalších informací, které jsou nezbytné v dané situaci.

Obecné bezpečnostní pokyny



VÝSTRAHA: Před použitím výrobku si přečtěte následující varování.

- Aby nemohlo dojít k nechtěnému spuštění výrobku, vyjměte baterii.
- Při neopatrném nebo nesprávném použití se stává tento výrobek velmi nebezpečným nástrojem. Tento výrobek může způsobit obsluze a dalším osobám vážné zranění.
- Pokud se změní původní specifikace výrobku, nepoužívejte ho. Bez schválení výrobcem neměňte žádné součásti výrobku. Používejte výhradně součásti schválené výrobcem. Nesprávná údržba může mít za následek zranění nebo smrt.
- Před použitím výrobek zkontrolujte. Viz *Bezpečnostní zařízení na produktu na strani 7 a Údržba na strani 14*. Nepoužívejte vadný výrobek. Dodržujte pokyny pro kontrolu, údržbu a servis popsané v této příručce.
- Děti by měly být pod dozorem, aby si s výrobkem nehrály. Výrobek ani baterii nikdy nedovolte používat dětem nebo osobám, které nejsou k jejich používání vyškoleny. Věk obsluhy může být upraven místními zákony.
- Skladujte výrobek na uzamčeném místě, aby se zamezilo přístupům dětí a neoprávněných osob.
- Výrobek uchovávejte mimo dosah dětí.
- Konstrukce produktu nesmí být za žádných okolností upravována bez svolení výrobce. Vždy používejte originální příslušenství. Nepovolené úpravy nebo příslušenství mohou vést k vážnému nebo smrtelnému zranění obsluhy nebo jiných osob.

Povšimněte si: Použití může být upraveno národními nebo místními předpisy. Dodržujte příslušné předpisy.

Obecné bezpečnostní výstrahy pro elektrické nářadí



VÝSTRAHA: Pozorně si přečtěte všechna bezpečnostní upozornění a pokyny. Při nedodržení upozornění a pokynů může dojít k úrazu elektrickým proudem, požáru nebo vážnému poranění.

Povšimněte si: Uložte si veškerá upozornění a pokyny pro použití v budoucnu. Termín „elektrický nástroj“ v upozorněních označuje buď nástroj napájený ze sítě (kabelem), nebo napájený baterií (bezdrátový).

Bezpečnost pracovního prostoru

- **Udržujte pracovní prostor čistý a dobře osvětlený.** Přeplněné či tmavé prostory nahrávají nehodám.
- **Nepoužívejte elektrické nástroje ve výbušném prostředí, například v přítomnosti hořlavých kapalin, plynů či prachu.** Elektrické nástroje vytvářejí jiskry, které mohou zapálit prach nebo výpary.
- **Při práci s elektrickým nástrojem musí být děti i okolostojící osoby v dostatečné vzdálenosti.** Rozptýlení může způsobit, že ztratíte kontrolu nad nástrojem.

Bezpečnost při používání el. energie

- **Zástrčky elektrických nástrojů musí odpovídat elektrické zásuvce. Nikdy zásuvku žádným způsobem neupravujte. U uzemněných elektrických nástrojů nepoužívejte žádné adaptéry.** Původní zástrčky a odpovídající zásuvky snižují nebezpečí úrazu elektrickým proudem.
- **Zabraňte tělesnému kontaktu s uzemněnými povrchy, např. trubkami, radiátory, sporáky a chladničkami.** Pokud je lidské tělo uzemněno, hrozí větší nebezpečí úrazu el. proudem.
- **Nevystavujte elektrické nástroje dešti nebo působení vlhkosti.** Pokud do elektrického nástroje vnikne voda, zvyšuje se nebezpečí úrazu elektrickým proudem.
- **Nezacházejte hrubě s napájecím kabelem. Nikdy elektrický nástroj za kabel nenoste. Za kabel netahejte a neodpoujte nástroj od sítě taháním za kabel. Nevystavujte napájecí kabel působení tepla, oleje, nepoškoďte ho ostrými hranami nebo pohyblivými částmi.** Poškozený nebo ohnutý kabel zvyšuje nebezpečí úrazu elektrickým proudem.
- **Při používání elektrického nástroje venku použijte prodlužovací kabel určený pro venkovní použití.** Použití kabelu určeného pro venkovní použití snižuje nebezpečí úrazu elektrickým proudem.
- **Pokud je nezbytné pracovat s el. nástrojem ve vlhkém prostředí, použijte zdroj s proudovým chráničem.** Použití proudového chráničce snižuje nebezpečí úrazu elektrickým proudem.

Osobní bezpečnost

- **Nebezpečí! Nepoužívejte výrobek v blízkosti nadzemního elektrického vedení.** Zařízení nebylo navrženo tak, aby poskytovalo ochranu před zásahem elektrickým proudem v případě kontaktu s nadzemním elektrickým vedením. Před použitím tyčového řetězového prořezávače si ověřte místní předpisy ohledně bezpečných vzdáleností od nadzemního elektrického vedení a ujistěte se, že je manipulační poloha bezpečná a bez rizika.
- **Při práci s elektrickým nástrojem dávejte pozor, sledujte, co děláte a používejte zdravý rozum.**

Nepracujte s elektrickým nástrojem, pokud jste unaveni nebo jste pod vlivem drog, alkoholu či léků. Při práci s elektrickým nástrojem stačí okamžik nepozornosti a následkem může být vážný úraz.

- **Používejte osobní ochranné pomůcky.** Vždy používejte ochranu zraku. Ochranné vybavení, např. protiprachová maska, neklouzavá ochranná obuv, přílba nebo ochrana sluchu, použité správným způsobem snižují nebezpečí úrazu.
- **Zabraňte náhodnému spuštění.** Před připojením k el. napájení nebo vložením baterií, zvednutím nebo nošením nástroje se přesvědčte, že je vypínač v poloze vypnuto. Přenášením elektrických nástrojů s prstem na spoušti nebo zapnutých elektrických nástrojů nahráváte nehoďám.
- **Před zapnutím el. nástroje vyjměte jakýkoli seřizovací klíč nebo klíč na matice.** Klíč ponechaný na rotující části el. nástroje může způsobit úraz.
- **Neenatahujte se příliš daleko.** Neustále pevně stůjte a držte rovnováhu. Budete tak mít lepší kontrolu nad nástrojem v neočekávaných situacích.
- **Noste vhodný oděv. Nenoste volné oblečení ani šperky. Udržujte vlasy, oděv i rukavice mimo dosah pohyblivých částí.** Pohyblivé části mohou zachytit volný oděv, šperky nebo dlouhé vlasy.
- **Pokud jsou zařízení přizpůsobena pro připojení odsávaců a lapačů prachu, musí být připojeny a správně použity.** Použitím lapačů prachu snižujete rizika spojená s výskytem prachu.
- **Nedovoďte, aby rutina nabytá častým používáním nástrojů způsobila, že začnete být neopatrní a budete ignorovat bezpečnostní zásady při zacházení s nástrojem.** Neopatrný úkon může způsobit vážné zranění ve zlomku sekundy.
- **Emise vibrací během skutečného používání elektrického nástroje se mohou lišit od deklarované celkové hodnoty podle způsobu použití nástroje.** Uživatelé musí podniknout bezpečnostní opatření, která je ochrání, založená na odhadu rizik při skutečných podmínkách během používání (musí vzít v úvahu všechny části provozního cyklu, kromě zapínání např. také vypínání a běh stroje ve volnoběžných otáčkách).

Použití elektrických nástrojů a péče o ně

- **Při práci s elektrickými nástroji nepoužívejte násilí. Používejte správný elektrický nástroj pro danou aplikaci.** Správný elektrický nástroj vykoná práci lépe a bezpečněji rychleji, pro kterou byl navržen.
- **Nepoužívejte el. nástroj, pokud nefunguje vypínač pro zapnutí a vypnutí.** Každý elektrický nástroj, který nelze ovládat vypínačem, je nebezpečný a musí se opravit.
- **Před jakýmkoli nastavováním, výměnou příslušenství nebo uložením el. nástroje odpojte zástrčku od napájení nebo vydejte z nástroje baterie.** Takováto preventivní bezpečnostní opatření snižují riziko náhodného spuštění el. nástroje.
- **Nepoužívané el. nástroje ukládejte mimo dosah dětí a nedovoďte, aby s nástrojem pracovaly osoby, které**

ho dobře neznají nebo si nepřečetly tento návod k použití nástroje. Elektrické nástroje jsou v rukou neproškolených uživatelů nebezpečné.

- **Provádějte údržbu el. nástrojů. Kontrolujte chybné zarovnané nebo spojené pohyblivých částí, rozbít jakýchkoli částí nebo jiné stavy, které mohou ovlivnit provoz elektrického nástroje.** Pokud je elektrický nástroj poškozen, nechte ho opravit. Mnohé nehody jsou způsobeny špatnou údržbou elektrických nástrojů.
- **Udržujte řezací nástroje ostré a čisté.** Správně udržované řezací nástroje s ostrým ostřím jsou méně náchylné k „zakousnutí“ a snadněji se ovládají.
- **Používejte elektrický nástroj, příslušenství a vsazené nože podle těchto pokynů. V úvahu je třeba brát pracovní podmínky a prováděnou práci.** Použitím elektrického nástroje k jinému účelu, než pro který je určen, může mít za následek vznik nebezpečné situace.

Použití nástrojů napájených z baterie a péče o ně

- **Baterii dobíjejte pouze nabíječkou specifikovanou výrobcem.** Použití nabíječky vhodné pro jeden typ bateriového modulu může pro jiný typ bateriového modulu představovat nebezpečí vzniku požáru.
- **El. nástroje používejte pouze s příslušnými speciálními bateriovými moduly.** Při použití jakékoli jiné baterie hrozí riziko úrazu a požáru.
- **Když baterii nepoužíváte, udržujte ji stranou od kovových předmětů, např. kancelářských sponek, mincí, klíčů, hřebíků, šroubů nebo jiných malých kovových předmětů, které by mohly spojit kontakty baterie.** Při zkratování kontaktů baterie může dojít k popáleninám nebo k požáru.
- **V nevhodných podmínkách může dojít k vytečení kapaliny z baterie; vyvarujte se kontaktu s kapalinou. Pokud dojde k náhodnému kontaktu, opláchněte postižené místo vodou. Při zasažení očí kapalinou vyhledejte lékařskou pomoc.** Kapalina vyteklá z baterie může způsobit podráždění nebo popáleniny.
- **Nepoužívejte poškozenou nebo upravenou baterii nebo výrobek.** Poškozené nebo upravené baterie mohou vykazovat neočekávané chování vedoucí k požáru, výbuchu nebo nebezpečí poranění.
- **Nevystavuje baterii ani nástroj ohni a nadměrným teplotám.** Vystavení ohni a teplotám nad 130 °C může způsobit explozi.
- **Dodržujte veškeré pokyny k nabíjení a nenabíjejte baterii ani nástroj mimo rozsah teplot uvedený v pokynech.** Nesprávné nabíjení nebo nabíjení při teplotách mimo uvedený rozsah může mít za následek poškození baterie a zvýšené nebezpečí požáru.

Servis

- **Servis elektrického nástroje smí provádět pouze kvalifikovaná osoba za použití identických**

náhradních součástí. Tím bude zajištěna bezpečnost elektrického nástroje.

Bezpečnostní upozornění pro tyčový prořezávač – osobní bezpečnost

- **Při použití tyčového prořezávače musí být všechny části těla mimo dosah řetězu pily. Před nastartováním tyčového prořezávače zkontrolujte, zda se řetěz pily něčeho nedotýká.** Stačí okamžitě nepozornosti při práci s tyčovým prořezávačem a řetěz pily může zachytit váš oděv nebo tělo.
- **Je zapotřebí tyčový prořezávač vždy držet pevně pravou rukou za zadní rukojeť a levou rukou za přední rukojeť.** Pokud byste drželi pilu v obráceném gardu, zvýšilo by se riziko úrazu, takže se pila takto nikdy nesmí držet.
- **Držte tyčový prořezávač pouze za izolované úchopy, protože řetěz pily by se mohl dostat do styku se skrytou kabeláží nebo vlastním kabelem.** Pokud se řetěz pily dostane do styku s kabelem, který je pod proudem, může dojít k probíjení odkrytých kovových částí tyčového prořezávače a obsluha může utrpět úraz elektrickým proudem.
- **Používejte ochranu očí. Doporučujeme použít další ochranné prostředky pro ochranu sluchu, hlavy, rukou, dolních končetin a nohou.** Vhodné ochranné prostředky sniží nebezpečí úrazu odletávajícími úlomky nebo náhodným kontaktem s řetězem pily.
- **Nikdy nepracujte s řetězovou pilou na stromě, na žebříku, ze střechy nebo na jakékoli nestabilní podpěře.** Použití řetězové pily tímto způsobem může mít za následek vážné zranění osob.
- **Vždy udržujte správný postoj a pracujte s řetězovou pilou pouze tehdy, když stojíte na pevném, bezpečném a rovném povrchu.** Na kluzkém nebo nestabilním povrchu může dojít ke ztrátě rovnováhy nebo kontroly nad tyčovým prořezávačem.
- **Při řezání napružené větve dávejte pozor, aby se větve neodpružila zpět.** Když povolí napětí dřevních vláken, napružená větev může udeřit obsluhu nebo odhodit tyčový prořezávač tak, že nad ním obsluha ztratí kontrolu.
- **Dávejte mimořádný pozor při řezání keřů a mladých stromků.** Tenký materiál může zachytit tyčový prořezávač a může být vržen směrem k vám nebo vás vychýlit z rovnováhy.
- **Postupujte podle pokynů pro mazání, napnutí řetězu a výměnu lišty a řetězu.** Nesprávné napnutí nebo namazání řetěz se může přetřhnout nebo může zvýšit pravděpodobnost zpětného vrhu.
- **Tyčový prořezávač vždy přenášejte za přední rukojeť, vyprnutý a od těla.** Při přepravě nebo skladování tyčového prořezávače vždy nasadte na lištu ochranný kryt. Správnou manipulací s tyčovým prořezávačem se sniží pravděpodobnost náhodného kontaktu s pohyblivým řetězem pily.
- **Řežte pouze dřevo. Nepoužívejte tyčový prořezávač k účelům, pro které není určen. Například: Nepoužívejte tyčový prořezávač k řezání kovů, plastů, dřeva nebo nedřevěných stavebních**

materiálů. Použití tyčového prořezávače k jinému účelu, než pro který je určen, může mít za následek vznik nebezpečné situace.

- **Udržujte rukojeť suché, čisté a bez zbytků oleje a maziva.** Masné rukojeť jsou kluzké a mohou způsobit ztrátu kontroly nad pilou.
- **Nesnažte se kácet strom, dokud neporozumíte rizikům a neurčíte postup, jak je eliminovat.** Při kácení stromu může dojít k vážnému zranění obsluhy nebo osob v blízkosti.
- **Tento tyčový prořezávač není určen ke kácení stromů.** Použití tyčového prořezávače k jinému účelu, než pro který je určen, může mít za následek vážné zranění obsluhy nebo osob v blízkosti.
- **Důrazně doporučujeme, aby si uživatelé, kteří s pilou pracují poprvé, vyzkoušeli řezání na podpěrách na řezání dřeva.**

Příčiny zpětného vrhu a opatření obsluhy, která mu zabraňují

Ke zpětnému vrhu může dojít, když špička lišty narazí na nějaký objekt, nebo když se dřevo sevře a stiskne tyčový prořezávač v řezu. Při kontaktu špičky vodící lišty s objektem může někdy dojít k náhlému zpětnému odrazu, který vymrští lištu nahoru a dozadu proti obsluze. Když dojde ke stisknutí tyčového prořezávače podél špičky vodící lišty, může dojít k rychlému vymrštění lišty zpátky směrem k obsluze. Obě tyto reakce mohou způsobit, že ztratíte kontrolu nad tyčovým prořezávačem, a výsledkem může být vážný úraz. Nespoléhejte výlučně na bezpečnostní zařízení zabudovaná v tyčovém prořezávači. Jako uživatel tyčového prořezávače byste měli podniknout několik kroků, aby při řezání nedošlo k nehodě nebo k úrazu. Zpětný vrh je způsoben nesprávným použitím tyčového prořezávače nebo nesprávnými pracovními postupy nebo podmínkami a je možné mu zabránit pomocí níže uvedených opatření:

- **Tyčový prořezávač pevně držte tak, že palce a prsty budou umístěny okolo rukojetí tyčového prořezávače, držte jej oběma rukama a poloha vašeho těla a paže musí být taková, abyste odolali silám zpětného vrhu.** Při správných opatřeních může obsluha síly zpětného vrhu zvládnout. Tyčový prořezávač nepouštějte.
- **Nenatahujte se příliš daleko a neřežte nad úrovní ramen.** Tím zabráníte nechtěnému kontaktu špičky s objektem a budete mít lepší kontrolu nad tyčovým prořezávačem v neočekávaných situacích.
- **Používejte výhradně náhradní vodící lišty a tyčové prořezávače předepsané výrobcem.** Nesprávné náhradní vodící lišty a tyčové prořezávače mohou způsobit přetřžení řetězu nebo zpětný vrh.
- **Dodržujte pokyny výrobce týkající se broušení a údržby tyčového prořezávače.** Snižování výšky hloubkoměru může vést ke zvýšení síly zpětného vrhu.

Obecná bezpečnostní upozornění pro tyčový prořezávač

Při odstraňování uvízlého materiálu, skladování a servisu tyčového prořezávače dodržujte veškeré pokyny. Zkontrolujte, zda je vypnutý spínač a vyjměte baterii. Neočekávaná aktivace tyčového prořezávače při odstraňování uvízlého materiálu nebo servisu může vést k vážnému zranění osob.

TYTO POKYNY SI USCHOVEJTE

Osobní ochranné prostředky



VÝSTRAHA: Před použitím výrobku si přečtěte následující varování.

- Při použití výrobku je nutné vždy používat schválené osobní ochranné prostředky. Osobní ochranné prostředky nemohou zcela eliminovat nebezpečí úrazu, ale v případě nehody pomáhají snížit míru poranění. Požádejte prodejce, aby vám pomohl vybrat správné vybavení.
- Pokud hrozí nebezpečí pádu nějakého předmětu, použijte přilbu.

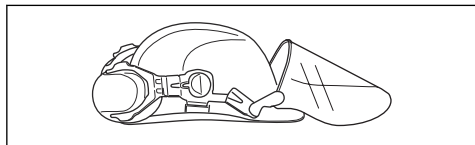

- Vždy používejte schválenou ochranu sluchu.

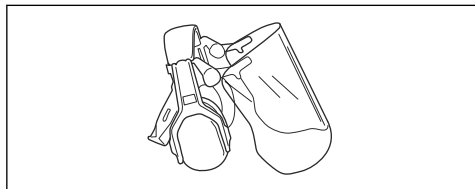

- Vždy používejte schválenou ochranu očí. Použijete-li štít, je nutno použít i schválené ochranné brýle. Schválené ochranné brýle musí být v souladu s normou ANSI Z87.1 v USA nebo EN 166 v zemích EU.

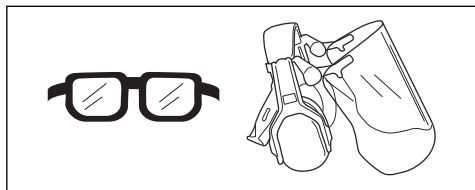

- Při určitých činnostech používejte rukavice, například při nasazování, prohlídce nebo čištění střihacího zařízení.

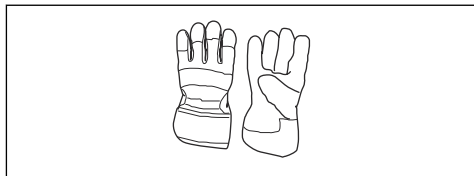

- Používejte ochrannou obuv s protiskluzovými podrážkami.



- Používejte ochranné kalhoty pro práci s pilou.
- Noste oblečení vyrobené z pevné tkaniny. Vždy používejte silné, dlouhé kalhoty a dlouhé rukávy. Nepoužívejte volné oblečení, které se může zachytit o keře nebo větve. Nenoste šperky, krátké kalhoty nebo otevřenou obuv a nepracujte naboso. Stáhněte si vlasy bezpečně nahoru nad úroveň ramen.
- Mějte při ruce lékárničku.



Bezpečnostní zařízení na produktu



VÝSTRAHA: Před použitím výrobku si přečtěte následující varování.

V této části je popsáno bezpečnostní vybavení výrobku, jeho účel a způsob provádění kontroly a údržby k zajištění správného provozu. Umístění těchto komponentů na výrobku naleznete v pokynech v kapitole *Popis výrobku na strani 2*.

Životnost výrobku se může zkracovat a riziko úrazů zvyšovat, jestliže se údržba neprovádí správně anebo se opravy neprovádějí odborně. Pokud potřebujete další informace, obraťte se na nejbližšího servisního prodejce.



VÝSTRAHA: Nikdy výrobek nepoužívejte s vadnými bezpečnostními součástmi. Kontrolu a údržbu bezpečnostního vybavení výrobku je nutno provádět podle postupů

uvedených v této části. V případě, že by výrobek nevyhověl při jakékoli z těchto kontrol, je nutno vyhledat autorizované servisní středisko a nechat závadu odstranit.



VAROVÁNÍ: Servis a opravy stroje vyžadují speciální odborné školení. To se zvláště týká servisu a oprav bezpečnostního zařízení stroje. V případě, že by stroj nevyhověl při některé z níže uvedených kontrol, je nutno vyhledat servisní opravnu. Každému zákazníkovi, který zakoupí kterýkoli z našich výrobků, zaručujeme dostupnost profesionálních oprav a servisních prací. Pokud prodejce, který vám stroj prodal, neposkytuje servisní práce, požádejte jej o adresu naší nejbližší servisní opravny.

Kontrola klávesnice

1. Stiskněte a podržte vypínač (A).

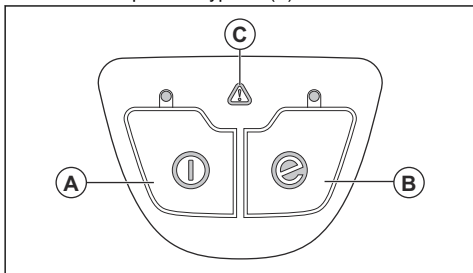

- a) Výrobek je zapnutý, když svítí kontrolka LED.
- b) Výrobek je vypnutý, když kontrolka LED nesvítí.

2. Informace o funkcích tlačítka SavE (B) naleznete v části *Spuštění funkce SavE na strani 14*.
3. Pokud svítí nebo bliká varovná kontrolka (C), řiďte se pokyny v části *Odstraňování problémů na strani 21*.

Kontrola pojistky páčky spínače

Pojistka páčky spínače brání nechtěnému spuštění výrobku. Při stisknutí pojistky (A) se uvolní páčka spínače (B). Při uvolnění rukojeti se páčka spínače a pojistka páčky spínače vrátí zpět do své původní polohy.

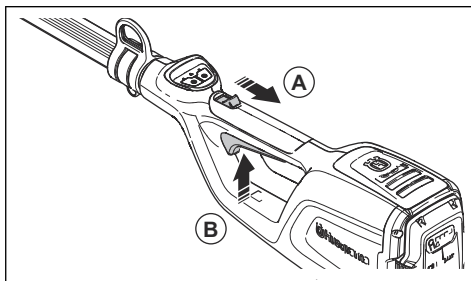

1. Je-li pojistka ve své původní poloze, ujistěte se, zda je zajištěna páčka spínače.

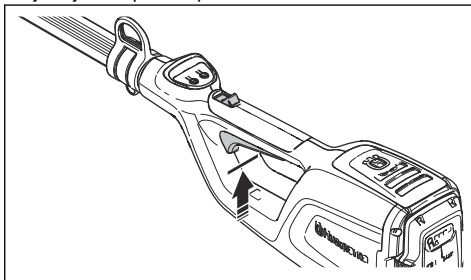

2. Stiskněte páčku spínače a zkontrolujte, zda se po uvolnění vrátí do své výchozí polohy.

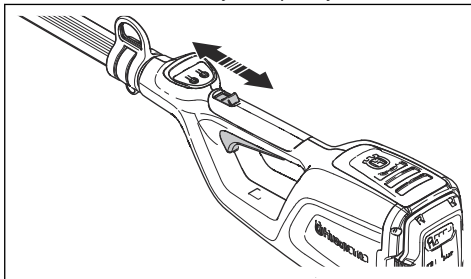

3. Zkontrolujte, zda se páčka spínače a pojistka volně pohybují a zda vratná pružina funguje správně.

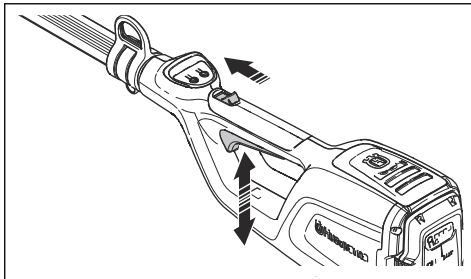

4. Spusťte výrobek, viz část *Spuštění výrobku na strani 13*.
5. Uvedte výrobek do plných otáček.

6. Uvolněte páčku spínače a zkontrolujte, zda se řezací nástavec zcela zastaví.

Bezpečnostní pokyny pro řezací zařízení



VÝSTRAHA: Před použitím výrobku si přečtěte následující varování.

- Používejte výhradně námi doporučené kombinace vodící lišty, řetězu pily a nástrojů na broušení. Viz pokyny v části *Údržba na strani 14*.
- Při používání nebo údržbě řetězu pily noste ochranné rukavice. Zranění může způsobit i řetěz pily, který se nepohybuje.
- Udržujte řezací zuby správně naostřené. Postupujte podle pokynů a používejte doporučené vodítko pilníku. Poškozený nebo nesprávně naostřený řetěz pily zvyšuje nebezpečí nehod.

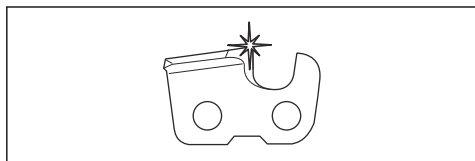

- Udržujte správnou výšku omezovacích zubů. Dodržujte naše pokyny a používejte doporučené nastavení výšky omezovacích zubů. Příliš velké nastavení výšky omezovacích zubů zvyšuje nebezpečí zpětného vrhu.

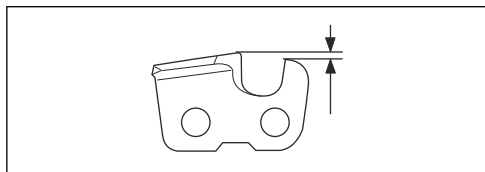

- Zkontrolujte, zda je pilový řetěz správně napnutý. Pokud není řetěz pily správně napnutý na vodící liště, může se z lišty uvolnit. Nesprávné napnutí řetězu pily zvyšuje opotřebení vodící lišty, řetězu pily a hnacího řetězového kola. Další informace naleznete v části *Příslušenství na strani 24*.

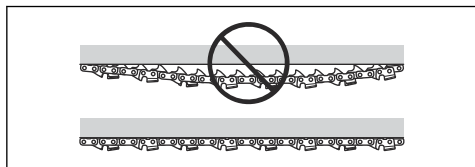

- Pravidelně provádějte údržbu řezacího zařízení a udržujte jej řádně namazaný. Pokud není řetěz pily

řádně mazán, zvyšuje se opotřebení vodící lišty, řetězu pily a hnacího řetězového kola.

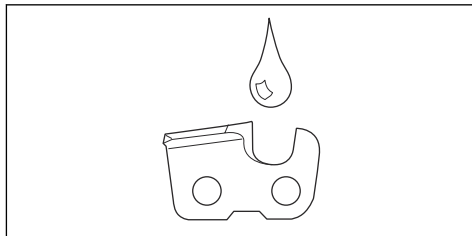

Bezpečnostní pokyny pro provoz



VÝSTRAHA: Před použitím výrobku si přečtěte následující varování a řiďte se jimi.

- Zajistěte, aby se během práce nevyskytovaly v okruhu 15 m (50 stop) žádné osoby nebo zvířata. Pokud na stejném pracovišti pracuje více uživatelů, musí být udržována bezpečnostní vzdálenost nejméně 15 m. Jinak hrozí nebezpečí vážného zranění osob. Jestliže se někdo přiblíží, okamžitě vypněte výrobek. Nikdy neotáčejte výrobek, aniž byste se nejprve podívali za sebe a zkontrolovali, zda se někdo nenachází v bezpečnostní zóně.
- Výrobek nikdy nepoužívejte za špatného počasí, např. v husté mlze, v prudkém dešti, za silného větru či mrazu atd. Při práci ve velmi teplém počasí může dojít k přehřátí stroje. Práce za chladného počasí je únavná a často s sebou nese zvýšené nebezpečí, jako např. kluzkou půdu, nepředvídatelný směr pádu poraženého stromu apod.
- Nenechte děti používat výrobek nebo se zdržovat v jeho blízkosti. Jelikož lze výrobek snadno spustit, mohou jej spustit i děti, pokud nejsou celou dobu pod dozorem. Tím může dojít k nebezpečí vážného úrazu. V době, kdy není výrobek plně pod dozorem, musí být odpojená baterie.
- Zajistěte, aby další osoby, zvířata nebo jiné věci nemohly ovlivnit vaši kontrolu nad výrobkem a aby nemohly přijít do kontaktu se sekacím nástavcem nebo volnými předměty, které odmrští sekací nástavec.
- Používáte-li ochranu sluchu, vždy je nutné dávat pozor na výstražné signály nebo volání. Sejměte vždy ochranu sluchu ihned po zastavení výrobku.
- Nadměrné vystavení vibracím může u osob se zhoršenou funkcí krevního oběhu vést k poruchám oběhového nebo nervového systému. V případě, že byste pocítili příznaky obtížů způsobených nadměrným vystavením vibracím, obraťte se na svého lékaře. Mezi tyto příznaky patří strnulost končetin, ztráta citu, mravenčení, píchání, bolest, zeslábnutí, změna barvy nebo vzhledu pokožky. Tyto příznaky se obvykle objevují v prstech, na ruku nebo v zápěstí.

- Za žádných podmínek nepracujte se strojem, pokud není řezné vybavení opatřeno schváleným bezpečnostním krytem. Používání nesprávného nebo vadného krytu může způsobit vážné zranění.
- Před zahájením jakékoli práce na výrobku, jej vždy zastavte, vyjměte baterii a ujistěte se, že se zcela zastavilo řezací zařízení. Odchýlení od pokynů k ostření výrazně zvyšuje nebezpečí zpětného vrhu.
- Dostanete-li se do situace, kdy pocítíte jakoukoliv pochybnost co do práce s vybavením, požádejte o radu odborníka. Spojte se s vaším prodejcem nebo servisem. Nepoužívejte vybavení, necítíte-li se dostatečně kvalifikováni.
- Nepoužívejte vybavení, necítíte-li se dostatečně kvalifikováni.
- Nikdy výrobek nepoužívejte, když jste unaveni, po požití alkoholu či jiných drog nebo když užíváte léky, které mohou ovlivnit váš zrak, odhad nebo koordinaci pohybů.
- K prudkému vyvrstvení výrobku stranou může dojít, jestliže špička lišty narazí na pevný objekt. Tomu se říká zpětný ráz. Zpětný vrh může být natolik silný, že může odhodit výrobek anebo obsluhu jakýmkoli směrem a případně způsobit ztrátu kontroly nad výrobkem. Vyvarujte se řezání špičkou lišty.
- Nikdy nepracujte s výrobkem, nemáte-li možnost přivolat pomoc v případě nehody.
- Držte dobře rovnováhu a stůjte pevně. Ujistěte se, že se můžete volně pohybovat a bezpečně stát. Zkontrolujte, zda ve vašem bezprostředním okolí nejsou nějaké překážky (kořeny, kameny, větve, jámy, příkopy apod.), pro případ, že by bylo nutné se rychle přesunout. Zvláštní pozornost věnujte práci ve svažitém terénu.
- Vždy zkontrolujte pracovní oblast. Odstraňte veškeré volné předměty, jako jsou kameny, střeby, hřebíky, ocelové dráty, šňůry apod., které by mohly být odmrštěny nebo zachyceny sekacím nástavcem.
- Počítejte si obzvláště opatrně při řezání napnutých kmenů. Napnutý kmen může nečekaně odpružit a navrátit se do své přirozené polohy, jak před tak i po řezání. Nesprávná poloha vás nebo řezu může vést k tomu, že strom udeří vás nebo výrobek a vy ztratíte kontrolu. Obě okolnosti mohou způsobit vážnou nehodu.
- Držte dobře rovnováhu a stůjte pevně.
- Přeneste váhu výrobku na nosný popruh, aby byl snáze ovladatelný.
- Vždy držte výrobek oběma rukama. Výrobek držte po své pravé straně.

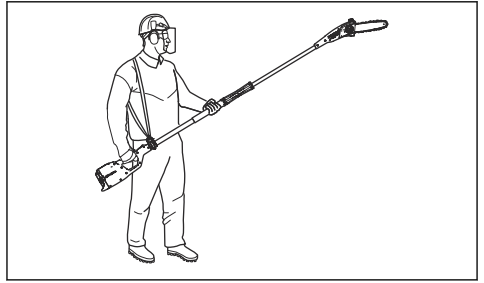

- Před přemístěním do jiné oblasti vypněte výrobek. Před přenášením na delší vzdálenost nebo přepravou nasadte na výrobek přepravní kryt.
- Nikdy neodkládejte výrobek, který je v chodu, aniž byste jej měli pod plnou kontrolou.
- Pokud je výrobek provozován při teplotách pod $-10\text{ }^{\circ}\text{C}$, je nutné stroj a baterii před začátkem práce ponechat alespoň po dobu 24 hodin ve vytápěném prostoru.
- Nikdy nestůjte přímo pod řezanou větví. Mohlo by to vést k vážnému či dokonce smrtelnému zranění osob.
- Dodržujte platné bezpečnostní předpisy pro práci v blízkosti nadzemního elektrického vedení.
- Tento výrobek není elektricky izolován. Pokud se výrobek dotkne vodičů s vysokým napětím nebo se dostane do jejich blízkosti, může to mít za následek smrt nebo vážné tělesné zranění. Napětí může přeskočit z jednoho místa na druhé elektrickým obloukem. Čím vyšší je napětí, tím větší je vzdálenost, kterou může oblouk přeskočit. Elektřina může rovněž procházet mezi větvemi nebo jinými předměty, zejména pokud jsou vlhké. Vždy udržujte vzdálenost nejméně 10 m mezi výrobkem a vodiči vysokého napětí nebo dalšími předměty, které se jich mohou dotýkat. Jestliže musíte pracovat uvnitř této bezpečnostní vzdálenosti, vždy se obraťte na příslušnou rozvodnou společnost a zajistěte vypnutí elektřiny dříve, než zahájíte práce.
- Nesprávné řezné vybavení zvyšuje nebezpečí úrazu.

Bezpečnostní pokyny týkající se baterií



VÝSTRAHA: Před použitím výrobku si přečtěte následující varování.

- Používejte výhradně baterie BLi, které doporučujeme pro váš výrobek. Baterie jsou softwarově šasiřované.
- Používejte pouze baterie BLi, které jsou dobijecí a vhodné jako zdroj napájení pro související produkty Husqvarna. Abyste zabránili zranění, nepoužívejte baterii jako zdroj napájení pro jiná zařízení.
- Nebezpečí úrazu elektrickým proudem. Svorky baterie nepřipojujte ke klíčům, šroubkům nebo jiným kovovým předmětům. Může to způsobit zkrat baterie.

- Nepoužívejte baterie, které nejsou dobíjecí.
- Nevkládejte do větracích otvorů baterie žádné předměty.
- Chraňte baterii před sluncem, teplem nebo otevřeným ohněm. Baterie může způsobit popáleniny a/nebo chemické popáleniny.
- Chraňte baterii před deštěm a vlhkým prostředím.
- Chraňte baterii před mikrovlnami a vysokým tlakem.
- Baterii nikdy nerozebírejte nebo nerozbíjejte.
- Zamezte kontaktu kůže s akumulátorovou kyselinou. Akumulátorová kyselina způsobuje zranění, poleptání a popálení kůže. Pokud se vám akumulátorová kyselina dostane do očí, nemněte si je, ale vyplachujte je velkým množstvím vody po dobu minimálně 15 minut. Pokud dojde ke styku kůže s akumulátorovou kyselinou, musíte omýt pokožku velkým množstvím vody a mýdla. Vyhledejte lékařskou pomoc.
- Baterii používejte při teplotě -10 až 40 °C (14 až 104 °F).
- Baterii ani nabíječku baterií nečistěte vodou. Viz *Čištění výrobku, baterie a nabíječky baterií na strani 21*.
- Nepoužívejte vadnou nebo poškozenou baterii.
- Baterie uchovávejte mimo dosah kovových předmětů, jako jsou např. hřebíky, šrouby nebo šperky.
- Uchovávejte baterie mimo dosah dětí.

Bezpečnostní pokyny pro nabíječku baterií



VÝSTRAHA: Před použitím výrobku si přečtěte následující varování.

- Pokud nejsou bezpečnostní pokyny dodržovány, hrozí nebezpečí úrazu elektrickým proudem nebo zkrat.
- Nepoužívejte nabíječku, která nebyla dodána s výrobkem. Při nabíjení náhradních baterií BLI používejte výhradně nabíječky QC.
- Nabíječku baterií nerozebírejte.
- Nepoužívejte vadnou nebo poškozenou nabíječku.
- Nabíječku nezvedejte pomocí napájecího kabelu. Když nabíječku baterií odpojíte z elektrické zásuvky, tahejte za zástrčku. Netahejte za napájecí kabel.
- Všechny kabely včetně prodlužovací udržíte mimo dosah vody, oleje a ostrých hran. Dejte pozor, aby

se kabel nezachytil mezi předměty, například do dveří, za plot a podobně.

- Nabíječku nepoužívejte v blízkosti hořlavých nebo korozivních materiálů. Zkontrolujte, zda není nabíječka baterií poškozená. V případě, že zaznamenáte kouř nebo požár, vytáhněte zástrčku kabelu nabíječky baterií ze zásuvky.
- Baterii nabíjejte pouze uvnitř, a to v místech s dobrým prouděním vzduchu a mimo dosah slunečního světla. Nenabíjejte baterii venku. Nenabíjejte baterii ve vlhkém prostředí.
- Používejte nabíječku baterií pouze v místech, kde je teplota v rozsahu 5 až 40 °C (41 až 104 °F). Nabíječku používejte v dobře větraném, suchém a bezpečném prostředí.
- Nevkládejte do chladicích otvorů nabíječky baterií žádné předměty.
- Nepřipojujte svorky nabíječky baterií ke kovovým předmětům, protože by mohlo dojít ke zkratování nabíječky.
- Používejte schválené a nepoškozené síťové zásuvky. Zkontrolujte, zda není šňůra nabíječky baterií poškozena. Pokud používáte prodlužovací kabely, zkontrolujte, zda nejsou poškozeny.

Bezpečnostní pokyny pro údržbu



VÝSTRAHA: Před prováděním údržby výrobku si přečtěte následující varování.

- Před prováděním údržby, kontroly nebo montáže výrobku vyjměte baterii.
- Obsluha smí provádět pouze takové údržbařské a servisní úkony, které jsou popsány v tomto návodu k používání. Před provedením údržby a servisu většího rozsahu se obraťte na servisního prodejce.
- Baterii ani nabíječku baterií nečistěte vodou. Silné čisticí prostředky mohou způsobit poškození plastových dílů.
- Pokud byste neprováděli údržbu, podstatně by se zkrátil životní cyklus výrobku a zvýšilo se nebezpečí nehod.
- K provádění servisu a oprav je nutné speciální školení, zejména co se týče bezpečnostních zařízení. Pokud není možné po provedení údržby schválit všechny kontroly uvedené v tomto návodu k používání, obraťte se na servisního prodejce. Garantujeme, že jsou pro váš výrobek k dispozici profesionální opravy a servis.
- Používejte pouze originální náhradní díly.

Montáž

Úvod



VÝSTRAHA: Než začnete montovat výrobek, přečtěte si pozorně kapitolu o bezpečnosti.

Sestavení hřídele

1. Zkontrolujte, zda jsou zarovnané elektrické zástrčky.

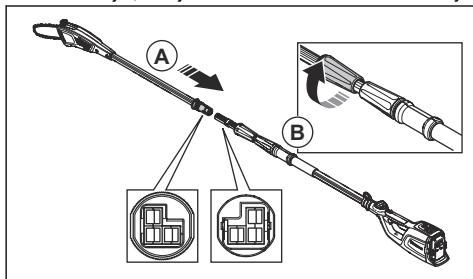

2. Zcela zapojte konce hřídele (A).
3. Dotáhněte šroubovací rukojeť na straně hlavy pily hřídele (B).

Upravení délky hřídele

1. Povolte šroubovací rukojeť na straně skříně baterie hřídele (A).

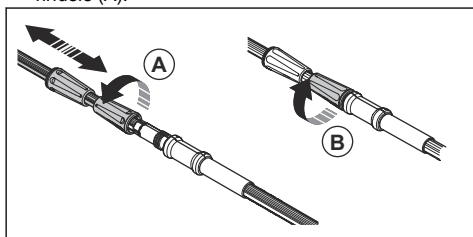

Provoz

Kontrola funkcí před použitím výrobku

1. Zkontrolujte přívod vzduchu ohledně nečistot a poškození. Odstraňte z výrobku trávu a listí pomocí kartáče.
2. Zkontrolujte, zda výrobek funguje správně.
3. Utáhněte všechny matice a šrouby.
4. Zkontrolujte, zda je hlava pily řádně připevněná.
5. Zkontrolujte, zda hlava pily nevykazuje známky poškození, např. praskliny. Poškozenou hlavu pily vyměňte.

2. Nastavte hřídel na příslušnou délku.
3. Dotáhněte šroubovací rukojeť (B).

Seřízení popruhu

Při práci s výrobkem vždy používejte nosný popruh. Nosný popruh poskytuje maximální kontrolu při obsluze výrobku. Nosný popruh také snižuje riziko únavy paží a zad.

1. Nasaďte si nosný popruh.
2. Zahákněte výrobek do opěrného háku popruhu.
3. Nastavte délku popruhu tak, aby byl opěrný hák zhruba na stejné úrovni s vaším pravým bokem.

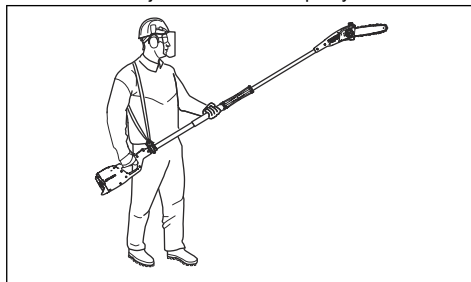

Provoz

Kontrola funkcí před použitím výrobku

1. Zkontrolujte přívod vzduchu ohledně nečistot a poškození. Odstraňte z výrobku trávu a listí pomocí kartáče.
2. Zkontrolujte, zda výrobek funguje správně.
3. Utáhněte všechny matice a šrouby.
4. Zkontrolujte, zda je hlava pily řádně připevněná.
5. Zkontrolujte, zda hlava pily nevykazuje známky poškození, např. praskliny. Poškozenou hlavu pily vyměňte.

6. Zkontrolujte, zda nejsou kryty poškozené a zda jsou správně připevněné.
7. Zkontrolujte, zda není kryt poškozený.
8. Zkontrolujte, zda je kryt řádně připevněný. Nepoužívejte výrobek bez krytu.

Připojení nabíječky baterií

1. Připojte nabíječku baterií ke zdroji s napětím a frekvencí uvedenými na typovém štítku.
2. Zapojte zástrčku do uzemněné elektrické zásuvky. Kontrolka LED na nabíječce baterií jednou zeleně blikne.

Povšimněte si: Baterie se nebude nabíjet, pokud je teplota baterie vyšší než 50 °C (122 °F). Pokud teplota překročí 50 °C (122 °F), nabíječka baterii ochladí, než ji začne nabíjet.

Připojení baterie k nabíječce baterií

Povšimněte si: Před prvním použitím nabijte baterii. Nová baterie je nabitá pouze na 30 %.

1. Zkontrolujte, zda je baterie suchá.
2. Připojte baterii k nabíječce baterií.
3. Zkontrolujte, zda se rozsvítí zelená kontrolka nabíjení na nabíječce. To znamená, že je baterie správně připojená k nabíječce baterií.
4. Když svítí všechny kontrolky LED (A) baterie, je baterie plně nabitá.

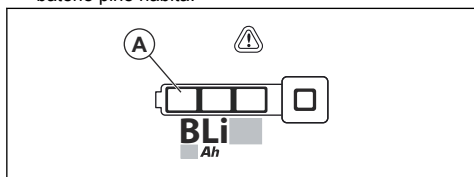

5. Když nabíječku baterií odpojujete z elektrické zásuvky, tahejte za zástrčku. Netahejte za šňůru.
6. Vyjměte baterii z nabíječky.

Povšimněte si: Další informace naleznete v návodech přiložených k baterii a nabíječce baterií.

Instalace baterie do výrobku



VÝSTRAHA: Ve výrobku používejte výhradně originální baterie Husqvarna.

1. Zkontrolujte, zda je baterie plně nabitá.
2. Vložte baterii do držáku baterie výrobku. Baterie musí jít snadno zasunout do držáku. Pokud to není možné, není instalována správně.

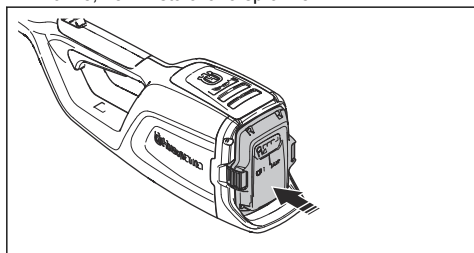

3. Zatlačte na spodní část baterie a zasuňte ji nadoraz do držáku baterie. Baterie je zajištěná na místě, jakmile uslyšíte cvaknutí.

4. Zkontrolujte, zda západky zapadnou do správné polohy.

Spuštění výrobku

1. Stiskněte a podržte vypínač, dokud se nerozsvítí zelená kontrolka LED.

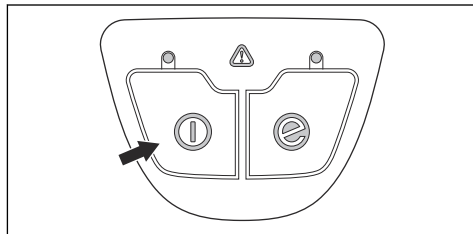

2. K nastavení rychlosti používejte páčku spínače.

Řezání větví



VÝSTRAHA: Při práci v blízkosti nadzemního elektrického vedení buďte velmi opatrní. Padající větve mohou způsobit zkrat.

- Snažte se vždy postavit tak, abyste větev mohli řezat ve správném úhlu.

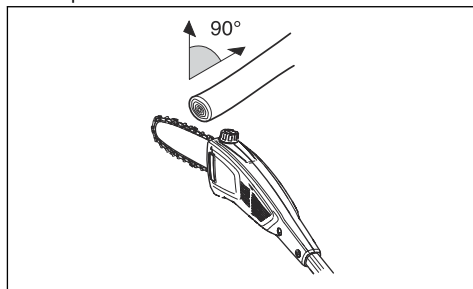

- Velké větve řežte po částech, abyste měli větší kontrolu nad místem dopadu. Rovněž věnujte pozornost tomu, že padající větve se mohou po dopadu na zem odrazit směrem k obsluze.

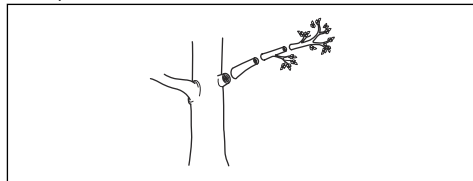

- Nikdy neřežte vyboulená místa, ve kterých větev navazuje na kmen, jelikož by se zpomalilo hojení a zvýšilo riziko napadení houbou.

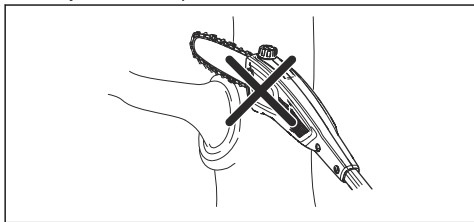

- Zarážku řezací hlavy při řezání opřete o větev. Zarážka usnadňuje práci a také brání nadskakování řezacího nástavce na větví.

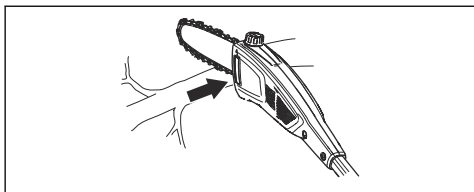

- Před uříznutím větve ji nejprve zespona nařízněte. Tím se zabrání trhání kůry, které by mohlo zpomalit hojení a způsobit trvalé poškození stromu. Naříznutí proveďte maximálně do jedné třetiny tloušťky větve, aby nedošlo k zaseknutí. Při vytahování řezacího nástavce z větve nechte řetěz běžet, aby nehořelo jeho zaseknutí.

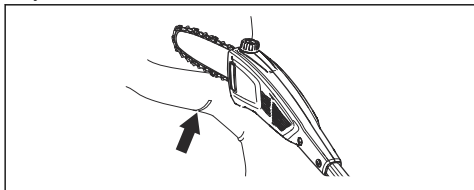

- Udržujte stabilní postoj a ujistěte se, že nehrozí pád větví, kamení a stromů.



VÝSTRAHA: Nikdy neaktivujte páčku spínače, pokud na řezací nástavec nevidíte.

Údržba

Úvod



VÝSTRAHA: Než začnete na výrobku provádět údržbu, přečtěte si pozorně kapitolu o bezpečnosti.



VÝSTRAHA: Před prováděním údržby výrobku vyjměte baterii.

Spuštění funkce SavE

Tento výrobek je vybaven funkcí SavE. Funkce SavE zajišťuje nejdelší dobu provozu baterie.

- Stiskněte tlačítko SavE. Zapnutí funkce signalizuje kontrolka LED.

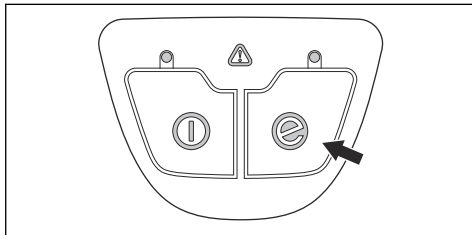

- Opětovným stiskem tlačítka SavE funkci SavE vypnete.

Zastavení výrobku

- Uvolněte páčku spínače.
- Stiskněte a podržte vypínač, dokud nezhasne zelená kontrolka LED.
- Vyjměte baterii z výrobku. Stiskněte 2 tlačítka pro uvolnění baterie a vyjměte baterii.

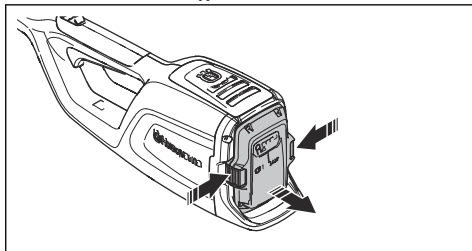

Plán údržby



VÝSTRAHA: Před prováděním údržby vyjměte baterii.

Níže je uveden seznam kroků údržby, které musíte provést na výrobku. Další informace naleznete v kapitole Údržba.

Údržba	Denně	Týdně	Měsíčně
Očistěte vnější povrch výrobku suchým hadříkem. Nepoužívejte vodu.	X		
Zkontrolujte, zda tlačítko pro spuštění a zastavení správně funguje a není poškozené.	X		
Zkontrolujte správnou funkci páčky spínače a pojistky páčky spínače z hlediska bezpečnosti.	X		
Zkontrolujte, zda fungují všechny ovládací prvky a zda nejsou poškozené.	X		
Udržujte rukojeť suché a čisté. Zkontrolujte, zda na rukojetích není přítomen olej nebo mazivo.	X		
Zkontrolujte, zda není kryt řetězu pily poškozený. Vyměňte kryt řetězu pily, pokud je poškozený.	X		
Zkontrolujte, zda jsou šrouby a matice dotažené.	X		
Vyčistěte víčko olejové nádrže.	X		
Zkontrolujte, zda fungují tlačítka pro uvolnění baterie na baterii a zda drží baterii ve výrobku.	X		
Zkontrolujte, zda není poškozená nabíječka baterií a zda funguje správně.	X		
Zkontrolujte, zda není baterie poškozená.	X		
Zkontrolujte, zda je baterie nabitá.	X		
Zkontrolujte, zda není nabíječka baterií poškozená.	X		
Zkontrolujte všechny kabely, spojky a konektory. Zkontrolujte, zda není přítomno poškození nebo znečištění.		X	
Vyčistěte kryt řetězu pily.		X	
Zkontrolujte spojení mezi baterií a výrobkem. Zkontrolujte spojení mezi baterií a nabíječkou baterií.			X
Zkontrolujte, zda není poškozená hlava pily. Poškozenou hlavu pily vyměňte.	Veškerý servis hlavy pily musí provést schválený prodejce společnosti Husqvarna.		
Zkontrolujte, zda není hnací řetězové kolo opotřebené.	Po přibližně 100 hodinách provozu nebo v případě potřeby ještě častěji vyměňte hnací řetězové kolo.		

Kontrola řacího ústrojí

1. Zkontrolujte, zda nejsou na nýtech a článcích praskliny a zda nejsou nýty volné. V případě potřeby proveďte výměnu.

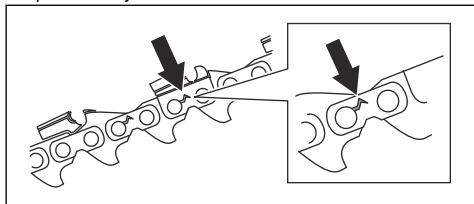

2. Zkontrolujte, zda se řetěz pily snadno ohýbá ve spojích článků. Vyměňte řetěz pily, pokud je příliš tuhý.
3. Určete, zda nejsou nýty a články opotřebené tak, že porovnáte řetěz pily s novým řetězem.
4. Vyměňte řetěz pily, pokud je nejdelší část řezacího zubu menší než 4 mm (0,16 palce). Vyměňte také řetěz pily, pokud jsou praskliny na řezacích zubech.

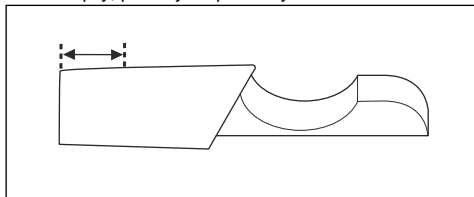

Výměna vodící lišty

1. Otočte upevňovací knoflík proti směru hodinových ručiček a sejměte ochranný kryt (A).

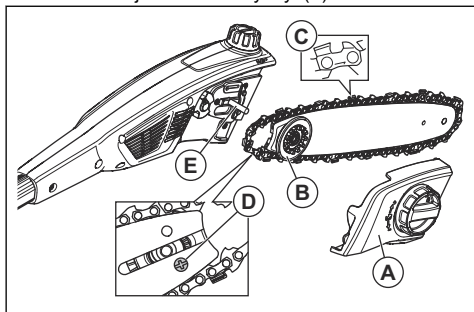

2. Demontujte vodící lištu s nasazeným řetězem pily.
3. Sejměte řetěz pily z vodící lišty.
4. Odšroubujte šroub (D) a demontujte ozubené kolo. Udržte ozubené kolo v blízkosti.
5. Namontujte ozubené kolo pomocí šroubu (D) do nové vodící lišty.
6. Nasadte řetěz pily do drážky vodící lišty.
7. Namontujte vodící lištu a ozubené kolo (B) na kolík vodící lišty (E).

8. Nasadte řetěz pily kolem hnacího řetězového kola. Zkontrolujte, zda řezací zuby směřují od hnacího řetězového kola (C).
9. Nasadte ochranný kryt (A) a otočte upevňovací knoflík ve směru hodinových ručiček.
10. Napněte pilový řetěz. Viz pokyny v části *Seřízení napnutí řetězu pily na strani 19*.

Výměna řetězu pily

1. Otočte upevňovací knoflík proti směru hodinových ručiček a sejměte ochranný kryt (A).

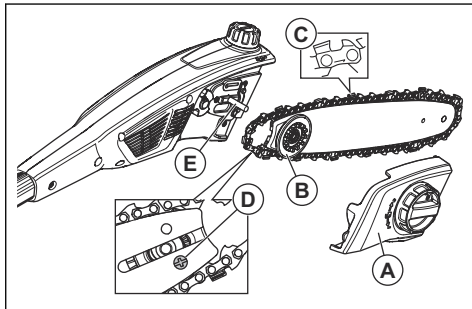

2. Demontujte vodící lištu s nasazeným řetězem pily.
3. Sejměte řetěz pily z vodící lišty.
4. Nasadte nový řetěz pily do drážky vodící lišty.
5. Namontujte vodící lištu a ozubené kolo (B) na kolík vodící lišty (E).
6. Nasadte řetěz pily kolem hnacího řetězového kola. Zkontrolujte, zda řezací zuby směřují od hnacího řetězového kola (C).
7. Nasadte ochranný kryt (A) a otočte upevňovací knoflík ve směru hodinových ručiček.
8. Napněte pilový řetěz. Viz pokyny v části *Seřízení napnutí řetězu pily na strani 19*.

Ostření pilového řetězu

Informace o vodící liště a řetězu pily



VÝSTRAHA: Při používání nebo údržbě řetězu pily noste ochranné rukavice. Zranění může způsobit i řetěz pily, který se nepohybuje.

Vyměňte opotřebenou nebo poškozenou vodící lištu nebo řetěz pily za kombinaci lišty a řetězu doporučené společností Husqvarna. To je nezbytné pro udržení bezpečnostních funkcí výrobku. Seznam doporučených kombinací lišty a řetězu naleznete v části *Príslušenství na strani 24*.

- Délka vodící lišty, in/cm. Informace o délce vodící lišty obvykle naleznete na zadním konci vodící lišty.

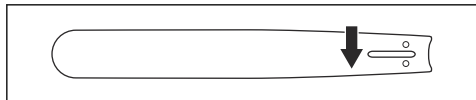

- Počet zubů na řetězovém kolečku špičky lišty (T).

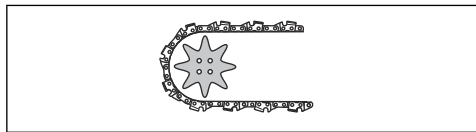

- Rozteč řetězu, in. Vzdálenost mezi vodícími články řetězu pily musí odpovídat vzdálenostem mezi zuby na řetězovém kolečku na špičce lišty i na hnacím řetězovém kole.

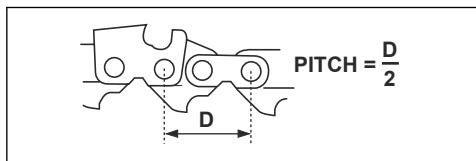

- Počet vodících článků (ks). Počet vodících článků závisí na typu vodící lišty.

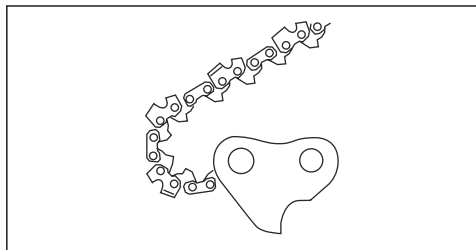

- Šířka drážky lišty, in/mm. Šířka drážky ve vodící liště musí být stejná jako šířka vodících článků řetězu.

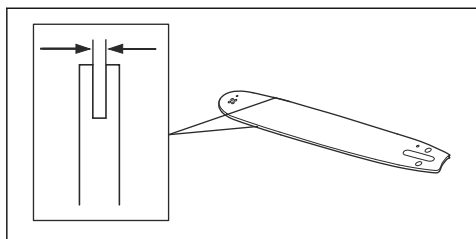

- Otvor pro mazání řetězu a otvor pro napínač řetězu. Vodící lišta musí být vhodná pro příslušný výrobek.

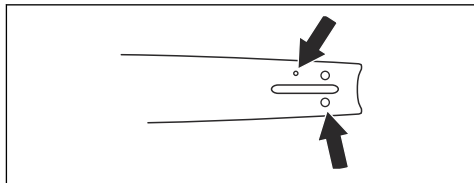

- Tloušťka vodícího článku, mm/in.

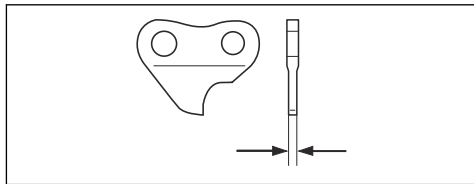

Obecné informace o ostření frézovacích zubů

Nepoužívejte tupý řetěz pily. Pokud je řetěz pily tupý, musíte vyvinout větší tlak k zatlačení vodící lišty do dřeva. Pokud je řetěz pily velmi tupý, nebudou se vytvářet piliny, ale pouze prach.

Ostří řetěz pily prochází snadno dřevem a piliny jsou dlouhé a silné.

Řezací zub (A) a omezovací zub (B) společně tvoří řezací část řetězu pily, tzv. řezací článek. Rozdíl výšky mezi těmito dvěma zuby zajišťuje hloubku řezu (nastavení výšky omezovacích zubů).

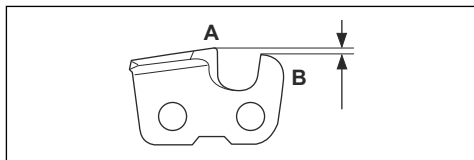

Při ostření frézovacích zubů zohledněte následující informace:

- Úhel broušení.

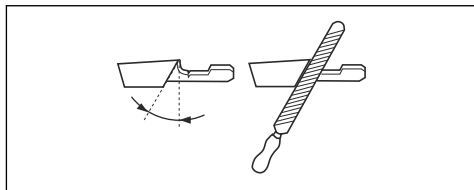

- Úhel bříty.

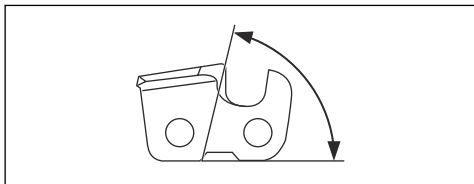

- Poloha pilníku.

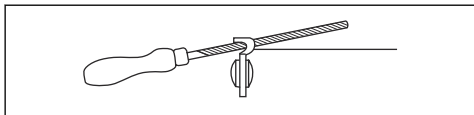

- Průměr pilníku.

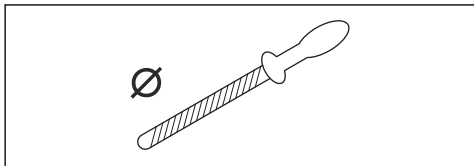

Bez správného vybavení není snadné řetěz pily správně naostřit. Používejte vodítko pilníku Husqvarna. To vám pomůže maximalizovat řezný výkon a minimalizovat nebezpečí zpětného vrhu.



VÝSTRAHA: Síla zpětného vrhu se velmi zvyšuje, pokud nebudete dodržovat pokyny k ostření.

Povšimněte si: Informace o ostření řetězu pily naleznete v části *Ostření řezacích zubů na strani 18.*

Ostření řezacích zubů

1. Pomocí kulatého pilníku a vodítka pilníku naostřete řezací zuby.

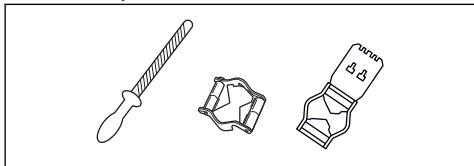

Povšimněte si: Informace o pilníku a vodítku pilníku, které doporučuje společnost Husqvarna, naleznete v části *Příslušenství na strani 24.*

2. Přiložte řádně vodítko pilníku k řezacímu zubu. Viz pokyny dodané s vodítkem pilníku.

3. Přejedte pilníkem z vnitřní strany řezacích zubů směrem ven. Při zpětném pohybu tlačte méně.

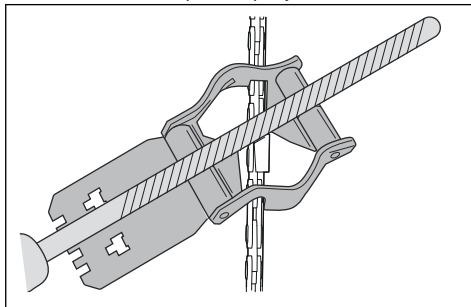

4. Naostřete všechny řezací zuby na jedné straně.
5. Otočte výrobek a naostřete zuby na druhé straně.
6. Zkontrolujte, zda jsou všechny řezací zuby stejně dlouhé.

Obecné informace o nastavení výšky omezovacích zubů

Nastavení výšky omezovacího zubu (C) se změní po naostření řezacího zubu (A). Aby bylo možné udržet maximální řezný výkon, musíte naostřením omezovacích zubů (B) docílit doporučeného nastavení výšky omezovacích zubů. Pokyny o nastavení výšky omezovacích zubů pro váš řetěz pily naleznete v části *Technické údaje na strani 23.*

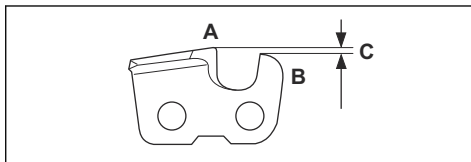

VÝSTRAHA: Nebezpečí zpětného odrazu se zvyšuje, jestliže je výška omezovacích zubů příliš velká!

Nastavení výšky omezovacího zubu

Než začnete nastavovat výšku omezovacích zubů nebo ostřit frézovací zuby, přečtěte si pokyny v části *Obecné informace o ostření frézovacích zubů na strani 17.* Doporučujeme výšku omezovacích zubů upravovat při každém třetím ostření řetězu.

Doporučujeme vám používat naši měрку snížení omezovacích zubů. Docílíte tak správné výšky omezovacích zubů a správného úhlu hrany omezovacích zubů.

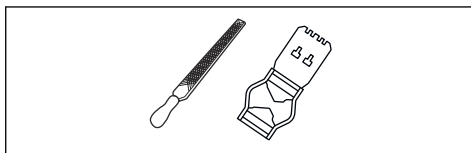

1. Pomocí plochého pilníku a měrky snížení omezovacích zubů upravte nastavení výšky omezovacích zubů. Používejte výhradně měрку snížení omezovacích zubů Husqvarna. Docílíte tak správné výšky omezovacích zubů a správného úhlu hrany omezovacích zubů.
2. Položte měрку snížení omezovacích zubů na řetěz pily.

Povšimněte si: Více informací o použití měrky snížení omezovacích zubů naleznete na obalu.

3. Pomocí plochého pilníku zbruste horní část výšky omezovacích zubů, která vyčnívá nad měrkou snížení omezovacích zubů.

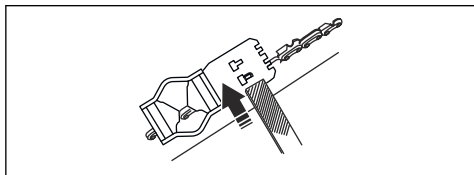

Seřízení napnutí řetězu pily



VÝSTRAHA: Nesprávně napnutý řetěz pily se může uvolnit z vodicí lišty a způsobit vážné zranění nebo usmrcení.

Při používání se řetěz pily prodlužuje. Je důležité pravidelně kontrolovat správné napnutí řetězu pily a v případě potřeby jej upravit. Před použitím výrobku zkontrolujte napnutí řetězu pily. Co nejvíce napněte řetěz pily. Když ale potáhnete řetěz pily, musí se volně pohybovat po vodicí liště.

Povšimněte si: Nový řetěz pily má dobu záběhu. V této době kontrolujte napnutí častěji.

1. Otočením upevňovacího knoflíku proti směru hodinových ručiček odjistíte seřizovač napnutí řetězu.

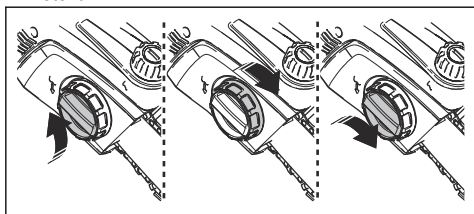

2. Otočením seřizovače napnutí řetězu ve směru hodinových ručiček napněte řetěz pily. Co nejvíce napněte řetěz pily. Musí být pevně utažený proti vodicí liště.

3. Rukou potáhněte za řetěz pily a zkontrolujte tak, že se volně otáčí a že není na vodicí liště prověšený.

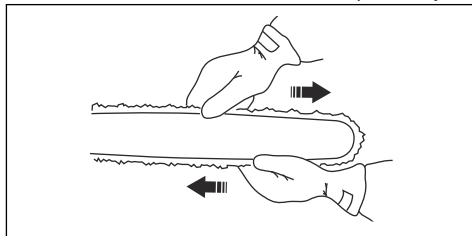

4. Otočením upevňovacího knoflíku ve směru hodinových ručiček zajistíte seřizovač napnutí řetězu.

Mazání řezacího zařízení



VÝSTRAHA: Špatné mazání řezacího zařízení může způsobit přetržení řetězu, které může vést k vážným nebo dokonce smrtelným zraněním.



VÝSTRAHA: Nepoužívejte vyjetý olej! Vyjetý olej je nebezpečný pro osoby, výrobek i životní prostředí.

Oil na mazání řetězu

- Používejte olej na mazání řetězu s dobrou přilnavostí k řetězu pily. Olej na mazání řetězu si musí udržovat správnou viskozitu za každého počasí, například během horkého léta či chladné zimy.
- Používejte olej Husqvarna na mazání řetězu, který zajišťuje maximální životnost řetězu pily a minimalizuje poškození životního prostředí. Pokud není dostupný olej na mazání řetězu Husqvarna, použijte standardní olej na mazání řetězu.
- V oblastech, kde není olej na mazání řetězu pily k dispozici, používejte převodový olej EP 90.

Pravidelně kontrolujte hladinu oleje v olejové nádrži, aby se zabránilo poškození řetězu pily a vodicí lišty.

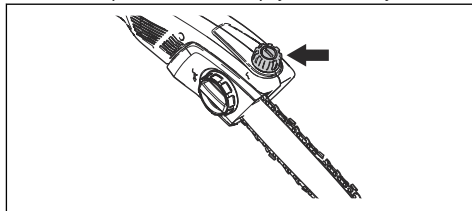

Doplňování oleje

Po 1 hodině provozu nebo pokud je baterie vybitá, doplňte olej na mazání řetězu.

1. Odšroubujte víčko olejové nádrže v horní části hlavy pily.

2. Naplňte nádrž olejem Husqvarna na mazání řetězu.
3. Připevněte víčko olejové nádrže.

Kontrola mazání řetězu pily

1. Nastartujte výrobek a nechte jej běžet 3/4 rychlostí. Namiřte špičku vodící lišty na světlý povrch ze vzdálenosti přibližně 20 cm (8 palců).
2. Po 1 minutě se na světlém povrchu objeví olejová čára.
3. Pokud se po 1 minutě nevytvoří olejová čára, vyčistěte olejový kanálek ve vodící liště. Vyčistěte drážku na hraně vodící lišty.
4. Nastartujte výrobek a nechte jej běžet 3/4 rychlostí. Namiřte špičku vodící lišty na světlý povrch ze vzdálenosti přibližně 20 cm (8 palců).
5. Po 1 minutě se na světlém povrchu objeví olejová čára.
6. Pokud se po 1 minutě nevytvoří olejová čára, obraťte se na schváleného prodejce.

Kontrola při nefungujícím mazání

1. Zkontrolujte, zda není ucpaný mazací kanálek. V případě potřeby jej vyčistěte.

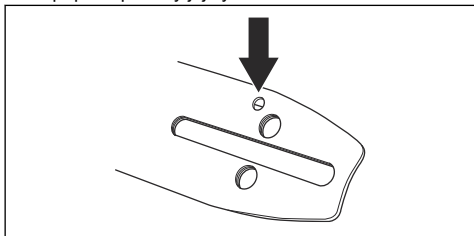

2. Zkontrolujte, zda není ucpaný mazací kanálek ve skříni převodovky. V případě potřeby jej vyčistěte.
3. Zkontrolujte, zda se řetězové kolečko na špičce lišty volně otáčí. V případě, že ani po provedení výše uvedených kontrol systém mazání řetězu stále nefunguje, je nutno vyhledat servisní dílnu.

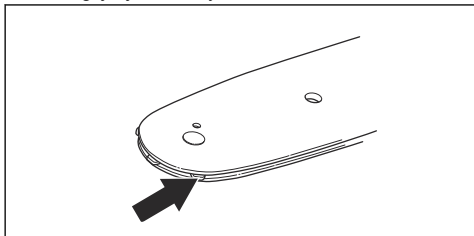

Kontrola vodící lišty

1. Zkontrolujte, zda není ucpaný olejový kanálek. V případě potřeby proveďte čištění.

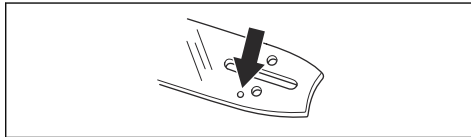

2. Zkontrolujte, zda nejsou na hraně vodící lišty ořepky. Odstraňte ořepky pomocí pilníku.

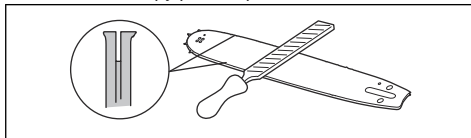

3. Vyčistěte drážku ve vodící liště.

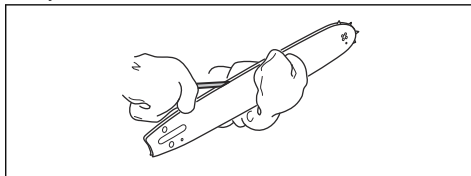

4. Zkontrolujte, zda není vodící lišta opotřebovaná. V případě potřeby zapalovací svíčku vyměňte.

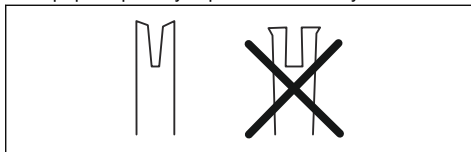

5. Zkontrolujte, zda není špička lišty drsná nebo příliš opotřebovaná.

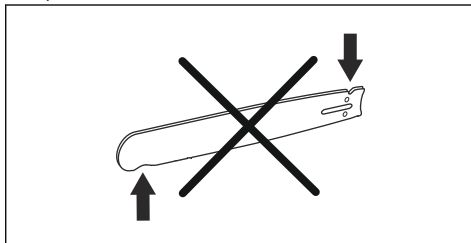

6. Zkontrolujte, zda se řetězové kolečko na špičce lišty volně otáčí a zda není mazací otvor v řetězovém kolečku na špičce lišty ucpaný. V případě potřeby kolečko namažte a otvor vyčistěte.

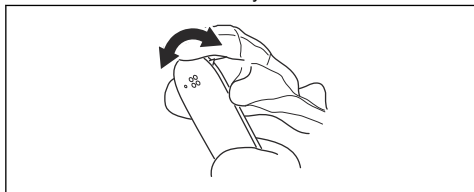

7. Denně otáčejte vodící lištu, aby se prodloužil její životní cyklus.

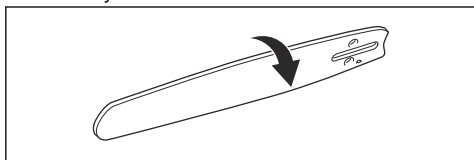

Čištění výrobku, baterie a nabíječky baterií

- Po použití vyčistěte výrobek suchou utěrkou.
- Vyčistěte baterii a nabíječku baterií suchou utěrkou. Udržujte v čistotě vodící kolejničky baterie.
- Před použitím zkontrolujte, zda jsou svorky na baterii a nabíječce baterií čisté.
- Pomocí kartáče vyčistěte víčko olejové nádrže.
- Vyčistěte vnitřní povrch ochranného krytu pomocí kartáče.

Kontrola baterie a nabíječky baterií

- Zkontrolujte, zda baterie nevykazuje příznaky poškození, např. praskliny.
- Zkontrolujte, zda nabíječka baterií nevykazuje příznaky poškození, např. praskliny.
- Zkontrolujte, zda není propojovací kabel nabíječky baterií poškozený a zda na něm nejsou praskliny.

Odstraňování problémů

Klávesnice

Problém	Možné závady	Možné řešení
Bliká zelená kontrolka LED.	Nízké napětí baterie.	Nabijte baterii.
Bliká červená chybová kontrolka LED.	Přetížení.	Stříhací nástavec je zaseknutý. Zastavte výrobek. Vyměňte baterii. Odstraňte ze sekacího nástavce nežádoucí materiály. Uvolněte řetěz.
	Odchylna teploty.	Nechte výrobek vychladnout.
	Páčka spínače a tlačítko pro spuštění jsou stisknuty současně.	Uvolněte páčku spínače a stiskněte tlačítko pro spuštění.
Výrobek nespouští.	Znečištěné konektory baterie.	Očistěte konektory baterie stlačeným vzduchem nebo měkkým kartáčem.
Rozsvítí se červená chybová kontrolka LED.	U výrobku je nezbytné provést servis.	Obráťte se na servisního prodejce.

Baterie

Problém	Možné závady	Možné řešení
Bliká zelená kontrolka LED.	Nízké napětí baterie.	Nabijte baterii.

Problém	Možné závady	Možné řešení
Bliká červená chybová kontrolka LED.	Baterie je vybitá.	Nabijte baterii.
	Odchylka teploty.	Baterii používejte při teplotě -10 až 40°C (14 až 104°F).
	Přepětí.	Vyjměte baterii z nabíječky.
Rozsvítí se červená chybová kontrolka LED.	Příliš velký rozdíl napětí článků (1 V).	Obraťte se na servisního prodejce.

Nabíječka baterií

Problém	Možné závady	Možné řešení
Bliká červená chybová kontrolka LED.	Odchylka teploty.	Nabíječku baterií používejte při teplotě 5 až 40 °C (41 až 104 °F).
Rozsvítí se červená chybová kontrolka LED.		Obraťte se na servisního prodejce.

Přeprava a skladování

Přeprava a skladování

- Dodané Li-ion baterie podléhají požadavkům legislativy o nebezpečném zboží.
- Dodržujte zvláštní požadavky uvedené na obalu a označení pro komerční přepravu, platí i pro třetí strany a dopravce.
- Než odešlete výrobek, promluvte si s osobou speciálně vyškolenou ohledně manipulace s nebezpečnými materiály. Dodržujte platné národní předpisy.
- Před vložením baterie do obalu zalepte rozpojené kontakty páskou. Vložte baterii do obalu a zajistěte ji proti pohybu.
- Před přepravou nebo uskladněním vyjměte baterii.
- Uložte baterii a nabíječku baterií na místo, které je suché a chráněné před vlhkostí a mrazem.
- Neskladujte baterii v místech, kde může docházet k výbojům statické elektřiny. Neskladujte baterii v kovovém obalu.
- Baterii skladujte na místě, kde je teplota v rozsahu 5 až 25 °C (41 až 77 °F) a mimo přímé sluneční světlo.
- Nabíječku baterií skladujte na místě, kde je teplota v rozsahu 5 až 45 °C (41 až 113 °F) a mimo přímé sluneční světlo.
- Před dlouhodobým uskladněním se ujistěte, že je baterie nabitá na 30 až 50 %.
- Uložte baterii a nabíječku baterií do uzavřené a suché místnosti.

- Skladujte baterii mimo nabíječku baterií. Nedovolte, aby se děti nebo neoprávněné osoby dotýkaly zařízení. Uchovávejte zařízení na místě, které lze uzamknout.
- Před dlouhodobým skladováním výrobku jej vyčistěte a proveďte kompletní údržbu.
- Před přepravou a uskladněním umístěte na výrobek přepravní kryt pro prevenci zranění a poškození.
- Během přepravy musí být výrobek bezpečně upevněný.

Likvidace baterie, nabíječky baterií a výrobku

Níže uvedený symbol znamená, že výrobek nelze zlikvidovat jako domácí odpad. Odevzdejte jej ve stanici pro recyklaci elektrických a elektronických zařízení. To pomůže eliminovat nebezpečí poškození životního prostředí a zdraví osob.

Další informace získáte od místních úřadů, služby zajišťující zpracování domácího odpadu nebo prodejce.

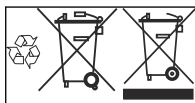

Povšimněte si: Tento symbol je znázorněn na výrobku nebo obalu výrobku.

Technické údaje

Technické údaje

	115iPT4
Motor	
Typ	PMDC 36V
Rychlost řetězu, m/s	10
Vlastnosti	
Režim nízké spotřeby	savE
Olejevá nádrž	
Objem, l/cm ³	0,07/70
Hmotnost	
Bez baterie, kg/lb	4,1/9,1
Hladiny hluku ¹	
Ekvivalentní hladina akustického tlaku v uších uživatele, dB(A)	82,2
Úrovně vibrací ²	
Hladiny vibrací v rukojetích, měřené podle normy ISO 22867, m/s ²	
Zatažené, přední/zadní rukojeť	1,1/1,2
Vysunuté, přední/zadní rukojeť	1,5/1,1

Ve výrobku použijte výhradně originální baterii Husqvarna BLi.

Schválené baterie

Baterie	BLi10
Typ	Lithium-iontová
Kapacita baterie, Ah	2,0
Jmenovité napětí, V	36
Hmotnost, kg	0,8

¹ Ekvivalentní hladina akustického tlaku, podle normy ISO 22868, se počítá jako časově vážená celková energie pro různé hladiny akustického tlaku za různých pracovních podmínek. Typická statistická odchylka pro ekvivalentní hladinu akustického tlaku je standardní odchylka 1 dB (A).

² Uváděná data pro ekvivalentní hladinu vibrací mají typickou statistickou odchylku (standardní odchylku) 2 m/s².

Baterie	BLI20	
Typ	Lithium-iontová	
Kapacita baterie, Ah	4,2 (VTC4)	4,0 (HD2)
Jmenovité napětí, V	36	36,5
Hmotnost, kg/lb	1,2/2,6	1,2/2,6

Schválené nabíječky baterí

Nabíječka baterí	QC 80
Vstupní napětí, V	100–240
Kmitočet, Hz	50–60
Výkon, W	80

Příslušenství

Kombinace vodící lišty a řetězu pily





Následující kombinace mají certifikaci CE.

Vodící lišta			Řetěz pily	
Délka, palce	Rozteč, palce	Průměr, mm	Typ	Délka, počet vodících článků
10	1/4"	1,3	Husqvarna H00	58

Pilování řetězu pily a vodítka pilníku

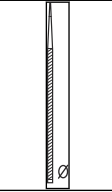
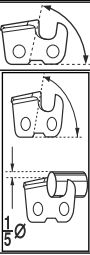
Používejte doporučené vodítko pilníku, aby bylo možné docílit správných brusných úhlů. Při každém broušení řetězu pily doporučujeme používat doporučené vodítko pilníku.

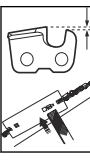
Pokud si nejste jisti, jaký řetěz pily máte nainstalovaný na svém výrobku, obraťte se na servisního prodejce.

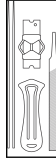
							
00	4,0 / 5/32	85°	30°	0°	0,65/0,025	5056981-03	5796536-01

ES Prohlášení o shodě

ES Prohlášení o shodě

Husqvarna AB, SE-561 82 Huskvarna, Švédsko, tel:
+46-36-146500, prohlašuje, že tyčový prořezávač

Husqvarna 115IPT4 s výrobními čísly od roku 2018
a dále (rok je zřetelně vyznačen v textu na typovém
štítku a za ním následuje výrobní číslo) vyhovuje
požadavkům následujících SMĚRNIC RADY
EVROPSKÉ UNIE:

- ze 17. května 2006 „týkající se strojních zařízení“
2006/42/ES
- z 26. února 2014 „týkající se elektromagnetické
kompatibility“ **2014/30/EU**
- z 8. června 2011 o „omezení použití určitých
nebezpečných látek“ **2011/65/EU**

Byly uplatněny následující normy:

**EN 62841-1:2015+AC:15, EN ISO 11680-1:2011, EN
55014-1:2017, EN 55014-2:2015**

NB 0905, Intertek Deutschland GmbH, Stangenstraße 1,
70771, LEINFELDEN-ECHTERDINGEN, Německo,
provedla typovou zkoušku ES podle směrnice pro strojní
zařízení (2006/42/ES) článek 12, odstavec 3b. Certifikát
o typové zkoušce ES má číslo: **18SHW1417-01**

Huskvarna, 2018-12-10



Pär Martinsson, ředitel vývoje (Autorizovaný zástupce
společnosti Husqvarna AB a odpovědný za technickou
dokumentaci)

Sisukord

Sissejuhatus.....	26	Veatsing.....	44
Ohutus.....	27	Transportimine ja hoiustamine.....	45
Kokkupanek.....	35	Tehnilised andmed.....	46
Töö.....	36	Lisatarvikud.....	47
Hooldamine.....	38	EÜ vastusdeklaratsioon.....	49

Sissejuhatus

Kasutusotstarve

Kasutage toodet okste ja raagude lõikamiseks. Ärge kasutage toodet muude tööde tegemiseks.

Toote tutvustus

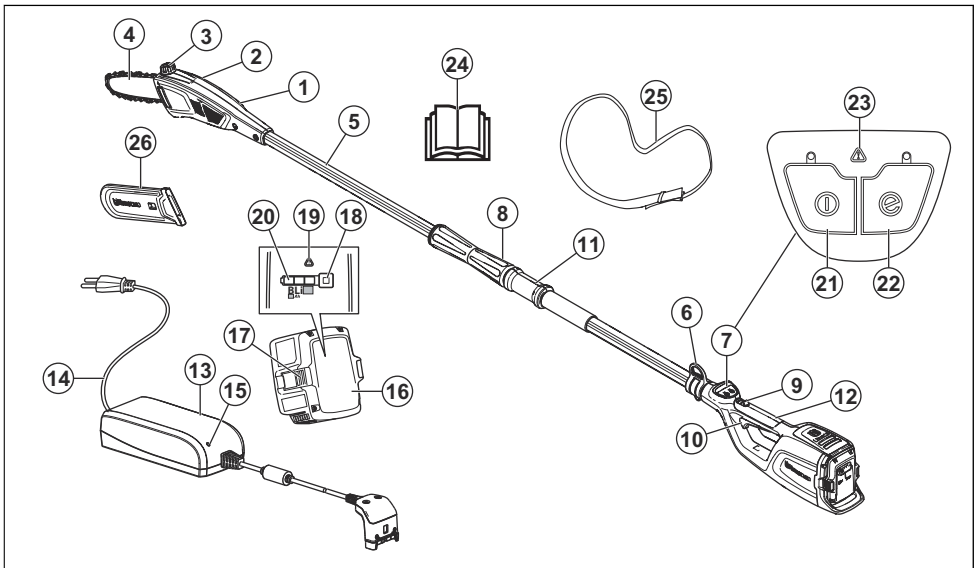

- | | |
|--------------------------------|--------------------------------|
| 1. Saepea | 13. Akulaadija |
| 2. Ketipingutusnupp | 14. Kaabel |
| 3. Ketiõli paak | 15. Toite/hoiatuse LED-tuli |
| 4. Juhtplaat | 16. Aku |
| 5. Vars | 17. Aku vabastamise nupud |
| 6. Rakmete riputuskonks | 18. Akunäidiku nupp |
| 7. Klahvistik | 19. LED-hoiatustuli |
| 8. Teleskoopfunktsioon | 20. Akunäidiku LED-tuli |
| 9. Toitelüliti väljalülitamine | 21. Käivitus- ja seiskamisnupp |
| 10. Toitelüliti | 22. SavE-nupp |
| 11. Esikäepide | 23. LED-hoiatustuli |
| 12. Tagumine käepide | 24. Kasutusjuhend |

- 25. Rakmed
- 26. Transportkaitse

Sümbolid seadmel



HOIATUS! Seade võib olla ohtlik! Hooletu või vääär käsitlemine võib põhjustada kasutaja või teiste isikute raskeid kehavigastusi või hukkumise. Äärmiselt oluline on käesolev kasutusjuhend läbi lugeda ja selle sisust aru saada. Lugege enne seadme kasutamist kasutusjuhend tähelepanelikult läbi ja veenduge, et oleksite juhistest aru saanud.



Kohtades, kus teile võib peale kukkuda esemeid, kasutage kaitsekiivrit. Kandke heakskiidetud kõrvaklappe. Kandke heakskiidetud kaitseprille.



Kandke heakskiidetud kaitsekindaid.



Kandke vastupidavaid libisemiskindlaid jalanõusid.

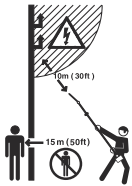

See seade pole elektriliselt isoleeritud. Kui seade satub pingele all olevate liinide lähedale või puutub nendega kokku, võib tekkida raske või isegi eluohtlik vigastus. Elektrivool võib liikuda edasi näiteks kaarlahenduse teel. Mida kõrgem on pinge, seda kaugemale võib elektrivool kaarlahendusel liikuda. Elektrit võivad juhtida ka oksad ja muud esemed, eriti siis, kui nad on märjad. Hoidke seade voolujuhtmetest või voolu all olevatest esemetest vähemalt 10 meetri kaugusel. Kui peate töötama ohtlikus tsoonis, tuleb alati võtta ühendust vastava elektrifirmaga, et elekter enne töö alustamist välja lülitataks.

Seadme kasutaja peab tagama, et töö ajal ei viibiks seadmest 15 m raadiuses ühtegi inimest ega looma.

yyyyywwxxxxx

Andmesildilt leiate seerianumbri. **aaaa** on tootmisaasta, **nn** on tootmisnädal ja **xxxxx** on seerianumber.



Nooled tähistavad käepideme piirasendeid.



Alalisvool.



Ketiõli lisamine.



Toode või toote pakend ei kuulu olmejäätmete hulka. Toimetage see elektri- ja elektroonikajäätmete ringlussevõtukeskusesse.



See seade vastab kehtivatele EÜ direktiividele.

Märkus: Ülejäänud tootel toodud sümbolid/tähised vastavad erinevates riikides kehtivatele sertifitseerimisnõuetele.

Ohutus

Ohutuse määratlused

Mõistetega „hoiatus“, „ettevaatus“ ja „märkus“ juhitakse tähelepanu eriti olulistele kohtadele kasutusjuhendis.



HOIATUS: Tähistab kasutusjuhendi juhiste eiramise korral kasutaja või kõrvalseisjate

kehavigastuse või surmaga lõppeva õnnetuse ohtu.



ETTEVAATUST: Tähistab kasutusjuhendi juhiste eiramise korral seadme, muude esemete või läheduses asuvate objektide kahjustamise ohtu.

Märkus: Tähistab antud olukorras vajalikku lisateavet.

Üldised ohutuseeskirjad



HOIATUS: Enne seadme kasutamist lugege läbi järgnevad hoiatused.

- Eemaldage aku, et seade juhuslikult ei käivituks.
- Seade on ohtlik, kui seda kasutada valesti või ettevaatamatult. Seade võib põhjustada kasutaja või kõrvaliste isikute ohtliku kehavigastuse või surma.
- Ärge kasutage seadet, kui selle algeid tehnilisi näitajaid on muudetud. Ärge muutke seadme ühtegi osa ilma tootja heakskiiduta. Kasutage ainult tootja poolt heaks kiidetud osi. Vale hooldamise tagajärjeks võib olla kehavigastus või surm.
- Kontrollige seadet enne kasutamist. Vt jaotist *Toote ohutuseseadised lk 31* ja jaotist *Hooldamine lk 38*. Ärge kasutage kahjustatud seadet. Järgige seadet kontrollides ja hooldades seadme kasutusjuhendi nõudeid.
- Lapsi tuleb jälgida, et nad seadmega ei mängiks. Ärge kunagi lubage seadet ega akut kasutada või hooldada lastel ega teistel isikutel, kes pole seadme ja/või aku kasutamise koolitust saanud. Kohalikes õigusaktides võib olla reguleeritud kasutaja vanus.
- Hoidke seadet lukustatud kohas, kus sellele ei pääse juurde lapsed ega volitamata isikud.
- Hoidke seadet lastele kättesaamatus kohas.
- Seadme algset konstruktsiooni ei tohi muuta ilma tootja loata. Kasutage alati originaalilisatarvikuid. Lubamatud muudatused ja varuosad võivad põhjustada kasutaja ja teiste isikute raskeid või isegi eluohtlikke kehavigastusi.

Märkus: Kasutamist võivad piirata riiklikud või kohalikud määrused. Järgige kõiki määrsi.

Üldised ohutuselased märkused elektritööriistade kohta



HOIATUS: Lugege kõik ohutuselased hoiatused ja kõik juhised läbi. Hoiatuste ja juhiste eiramine võib põhjustada elektrilöögi, tulekahju ja/või raskeid vigastusi.

Märkus: Hoidke kõik ohutuselased märkused ja juhised edasiseks kasutamiseks alles. Märkustes kasutatud elektritööriista mõiste tähistab võrgutoilet (juhtmega) elektritööriista või akutoitel (juhtmata) elektritööriista.

Tööala ohutus

- **Hoidke tööala puhas ja tagage hea valgustus.** Segamini või hämarad alad on õnnetusealtil.
- **Ärge kasutage elektritööriista plahvatusohtlikus keskkonnas, näiteks tuleohtlike vedelike, gaaside või**

tolmu läheduses. Elektritööriistad võivad tekitada sädemeid, mis võivad tolmu või gaasid süüdata.

- **Hoidke elektritööriista kasutamise ajal lapsed ja kõrvalseisjad tööalast eemal.** Tähelepanu hajumine võib põhjustada kontrolli kaotamist.

Elektriohutus

- **Elektritööriista pistikud peavad sobima pistikupesaga. Ärge muutke pistikut mis tahes viisil. Ärge kasutage maandusega elektritööriistade puhul adapterpistikuid.** Muutmata pistikud ja sobivad pistikupesad vähendavad elektrilöögi ohtu.
- **Vältige kehalist kokkupuudet maandatud pindadega (nt torud, radiaatorid, elektripliidid ja külmikud).** Teie keha maandamise korral on elektrilöögi oht suurem.
- **Vältige elektritööriistade kokkupuudet vihma ja märgade tingimustega.** Tööriista pääsenud vesi suurendab elektrilöögi saamise ohtu.
- **Kasutage juhett õigesti. Ärge kunagi kasutage juhett elektritööriista kandmiseks, tõmbamiseks või pistikupesast eemaldamiseks. Kaitske juhett kuumuse, õli, teravate servade ja liikuvate osade eest.** Kahjustatud või sõlmes juhe suurendab elektrilöögi ohtu.
- **Elektritööriistaga õues töötamisel kasutage välitingimustes kasutamiseks sobivat pikendusjuhett.** Välitingimustes kasutamiseks sobiva pikendusjuhtme kasutamine vähendab elektrilöögi ohtu.
- **Kui elektritööriista kasutamine niiskes keskkonnas on vältimatu, kasutage maandusega lühisekaitsega (GFCI) kaitsud toidete.** GFCI kasutamine vähendab elektrilöögi ohtu.

Inimeste kaitsmine

- **Oht! Ärge kasutage seadet elektriliinide lähedal.** Seade ei kaitsa õhuliinidega kokkupuute korral elektrilöögi eest. Juhendige kohalikest eeskirjadest sätestatud ohutust kaugusest õhuliinidest ja veenduge enne kettsaag-oksaloikuri kasutamist, et töötamisasend on ohutu ja kindel.
- **Olge elektritööriista kasutamisel tähelepanelik, jälgige oma tegevust ja kasutage tervet mõistust. Ärge kasutage elektritööriista, kui olete väsinud või uimastite, alkoholi või ravimite mõju all.** Hetkeline tähelepanematus elektritööriistade kasutamise ajal võib lõppeda tõsiste kehavigastustega.
- **Kasutage isikukaitsevahendeid. Kasutage alati kaitseprille.** Asjakohastes tingimustes kaitsevahendite (nt tolmu mask, mittelibisevad turvajalatsid, kiiver või kõrvalapid) kasutamine vähendab kehavigastuste ohtu.
- **Vältige soovimatut käivitumist. Enne seadme ühendamist toiteallika või akuga, üles tõstmist või kandmist veenduge, et lüliti on väljalülitatud asendis.** Kui kannate elektritööriista nii, et teie sõrm on toitelülilil, või pingestate lülitiga varustatud elektritööriista, võib see lõppeda õnnetusega.
- **Eemaldage enne elektritööriista sisselülitamist kõik reguleerimis- ja nutrivõtmed.** Elektritööriista

põrleva osa külge jäetud mutri- vm võti võib põhjustada kehavigastusi.

- **Ärge küünitage liiga kaugele. Säilitage kogu aeg kindel jalgealune ja tasakaal.** See annab ootamatutes olukordades parema kontrolli elektritööriista üle.
- **Kandke nõuetekohaseid riideid. Ärge kandke lahtiseid rõivaid ega ehteid. Hoidke juuksed, rõivad ja kindad liikuvatest osadest eemal.** Lahtised rõivad, ehted või pikad juuksed võivad liikuvate osade vahele kinni jääda.
- **Kui seadmel on ühendus tolmueemaldus- ja kogumisseadmete jaoks, veenduge, et need on ühendatud ja neid kasutatakse õigesti.** Tolmukogumise kasutamise abil saab vähendada tolmuga seotud ohte.
- **Ärge muutuge tööriistade sagedasest kasutusest hooletuks ja ärge eirake tööriistade ohutu kasutamise põhimõtteid.** Hooletu tegevus võib ka murdosa sekundi jooksul põhjustada tõsiseid kehavigastusi.
- Sõltuvalt tööriista kasutusviisist võib mootortööriista kasutamise ajal tekkiv vibratsioon seadme dokumentatsioonis esitatud koguväärtusest erineda. Kasutajad peaksid välja selgitama isikukaitsemeetmed, mis põhinevad eeldataval tegelikel töötajimustel (arvestada tuleb töösükli kõiki etappe – lisaks täisvõimsusega töötamisele loeb ka see aeg, mil seade on välja lülitatud, ja see aeg, kui seade töötab tühikäigul).

Elektritööriista kasutamine ja hooldamine

- **Ärge suruge elektritööriista jõuga. Kasutage rakenduse jaoks asjakohast elektritööriista.** Õige elektritööriist teeb töö ära paremini, ohutumalt ja ettenähtud kiirusel.
- **Ärge kasutage elektritööriista, kui lüüti vajutamisel ei lüüti seade sisse ega välja.** Mis tahes elektritööriist, mida pole võimalik juhtida, on ohtlik ja tuleb viivitamatult parandada.
- **Enne elektritööriista reguleerimist, tarvikute vahetamist või hoialepanekut eemaldage pistik toiteallikast ja/või aku elektritööriista küljest.** Taolised ennetavad ohutusmeetmed vähendavad elektritööriista tahtmatu käivitamise ohtu.
- **Hoidke elektritööriista, mida te parasjagu ei kasuta, lastele kättesaamatus kohas ja ärge lubage elektritööriista kasutada isikutel, kes ei oska seda kasutada või pole neid juhiseid läbi lugenud.** Elektritööriistad on koolitamata kasutajate käes ohtlikud.
- **Kandke elektritööriista eest hoolt.** Kontrollige liikuvate osade joondust ja kinnitust, osade purunemist või muid tööriista kasutamist mõjutada võivaid tegureid. Kahjustuse korral laske elektritööriist enne kasutamist remontida. Paljude õnnetuste põhjuseks on halvasti hooldatud elektritööriistad.
- **Hoidke lõikevahendid teravad ja puhtad.** Nõuetekohaselt hooldatud teravate lõikeservadega

lõikevahendite kinnikiilumise tõenäosus on väiksem ja neid on hõlpsam juhtida.

- **Järgige elektritööriista, tarvikute, tööriistaotsikute jm kasutamisel neid juhiseid ning arvestage töötingimuste ja -ülesandega.** Elektritööriista kasutamine muuks kui ettenähtud otstarbeks võib põhjustada ohtliku olukorra.

Akutööriistade kasutamine ja hooldamine

- **Kasutage laadimiseks ainult tootja soovitatud laadiljat.** Ühte tüüpi aku laadimiseks sobiv laadija võib koos teist tüüpi akuga kasutades tuleohtu põhjustada.
- **Kasutage mootortööriistades vaid spetsiaalselt neile loodud akusid.** Teisi akukogumeid kasutades riskite vigastuste ja tulekahjuja.
- **Kui aku pole hetkel kasutuses, hoidke seda eemal teistest metallesemetest (nt kirjaklambrid, metallid, võtmed, naelad, kruvid vms väiksed metalliesemed), mis võiksid akuklemme omavahel ühendada.** Akuklemmide lühistamine võib põhjustada põletushaavu või tulekahju.
- **Väärkasutamine korral või akut vedelikku lekkida; vältige kokkupuudet.** Kokkupuute korral loputage kannatada saanud kohta veega. Kui vedelik satub silma, loputage silma veega ja pöörduge arsti poole. Akust lekkinud vedelik võib põhjustada ärritust või põletushaavu.
- **Ärge kasutage defektset või muudetud akut või tööriista.** Kahjustatud või muudetud akud võivad käituda ettearvamatult ning põhjustada tule-, plahvatus- või vigastusohtu.
- **Ärge laske akut või tööriistal puutuda kokku tulega või liiga kõrgete temperatuuridega.** Kokkupuude üle 130 °C temperatuuriga võib põhjustada plahvatuse.
- **Järgige kõiki laadimisjuhiseid ja ärge vahetage akut või tööriista temperatuuril, mis jääb väljapoole juhistes kirjeldatud temperatuurivahemikku.** Aku laadimine valesti või väljaspool selleks ettenähtud temperatuurivahemikku võib akut kahjustada ja suurendada tuleohtu.

Hooldus

- **Laske elektritööriista hooldada vastava väljaõppega remontsijal, kes tohib kasutada ainult identseid asendusosi.** See tagab elektritööriista ohutuse säilimise.

Oksalõikuri ohutusosalised hoiatused – isiklik ohutus

- **Oksalõikuriga töötamise ajal hoidke kõik kehaosad saeketist eemal.** Enne oksalõikuri käivitamist veenduge, et saekett ei puutuks millegi vastu. Hetkeline tähelepanematus lõikuri kasutamise ajal võib põhjustada teie riiete või keha kokkupuute saeketiga.
- **Hoidke parema käega alati kinni lõikuri tagumisest käepidemest ja vasakuga esikäepidemest.** Kui kasutate ketsae hoidmiseks vastupidist käeasetust,

suurendate kehavigastuste ohtu, seetõttu tuleb sellist käitumist vältida.

- **Hoidke oksalõikurit ainult isoleeritud haardepindadest, sest saekett võib puutuda kokku peidetud juhtmehaga või oma toitejuhtmehaga.** Kui saekett puutub kokku voolu all oleva juhtmehaga, võib oksalõikuri metallosad samuti voolu alla sattuda ning kasutajale elektrilöögi põhjustada.
- **Kasutage silmade kaitset. Soovitame kasutada ka kuulmise, pea, käte, jalgade ja jalalabade kaitsevahendeid.** Nõuetele vastavad kaitsevahendid vähendavad võimalikke kehavigastusi, mille põhjuseks on lendav praht või tahtmatu kontakt saeketiga.
- **Ärge töötage kettsaega puu otsas, redelil, katusel ega ebakindlatel pindadel.** Vastasel juhul võib tagajärjeks olla raske kehavigastus.
- **Veenduge alati, et teil on sobiv jalgealune, ning kasutage kettsaagi ainult siis, kui seisate liikumatul, kindlal ja tasasel pinnal.** Libedatel ja ebakindlatel pindadel võite kaotada tasakaalu või kontrolli oksalõikuri üle.
- **Kui lõikate pinge all olevat oksa, olge alati valmis selle võimalikuks tagasipaiseks.** Kui puukiududesse talletunud pinge vabaneb, võib pinge all olnud oks kasutaja poole paiskuda ja/või oksalõikuri kasutaja kontrolli alt välja viia.
- **Olge pöösaid ja võrseid lõigates äärmiselt ettevaatlik.** Peened oksad võivad oksalõikuri vahele kinni jääda ja seejärel piitsana teie poole sähvata või panna teid tasakaalu kaotama.
- **Järgige määrimise, keti pingutamise ja juhtplaadi ja keti vahetamise juhiseid.** Valesti pingutatud või määritud kettsaag võib kas katki minna või keti tagasiviskumise ohtu suurendada.
- **Kandmisel hoidke oksalõikurit esikäepidemest, hoidke seadet kehast eemal ning veenduge, et seade oleks välja lülitatud.** Oksalõikuri transportimise või hoiustamise ajal katke juhtplaat alati spetsiaalse kattega. Oksalõikuri õige käsitsemine vähendab tahtmatu kokkupuute ohtu liikuva saeketiga.
- **Lõigake ainult puitu. Kasutage oksalõikurit ainult ettenähtud otstarbel.** Näiteks ärge kasutage oksalõikurit metalli, plasti, kivi või mittepuidust ehitusmaterjalide lõikamiseks. Kui kasutate oksalõikurit otstarbel, milleks see pole ette nähtud, riskite ohtlike olukordadega.
- **Hoidke käepidemed kuivad, puhtad ning õil- ja määrdetud.** Rasvased ja õlised käepidemed on libedad ning võivad põhjustada kontrolli kaotamist kettsae üle.
- **Ärge püüdke langetada puud enne, kui teil on täielik ülevaade võimalikest ohtudest ja nende vältimise viisidest.** Puu langetamisel on seadme kasutajal või kõrvalseisjal oht saada raskeid kehavigastusi.
- **See oksalõikur ei ole ette nähtud puude langetamiseks.** Kui oksalõikurit kasutatakse otstarbel, milleks see pole ette nähtud, on seadme kasutajal või kõrvalseisjal oht saada raskeid kehavigastusi.

- Soovitame tungivalt, et algajad harjutaksid palkide saagimist saepukil.

Tagasiviskumise põhjused ja selle vältimine

Kui juhtplaadi ots puutub millegi vastu või kui lõigatav puit pigistab oksalõikuri lõikesoone kinni, võib tagajärjeks olla saeketi tagasiviskumine. Juhtplaadi otsa kontakt võib teatud juhtudel põhjustada äkilist vastumõju, mis võib lüüa juhtplaadi üles ja tagasi kasutaja poole. Kui oksalõikur piki juhtplaadi ülaserava kinni pigistada, võib juhtplaat järsult kasutaja poole tagasi pörkuda. Need reaktsioonid võivad põhjustada olukorra, kus kaotate kontrolli oksalõikuri üle ning see võib omakorda lõppeda tõsiste kehavigastustega. Ärge loodke ainult oksalõikuri sisseehitatud ohutusseadistele. Oksalõikur kasutajana peaksite tarvitusele võtma mitmed meetmed, et teie lõiketööd möödusid õnnestuste ja vigastusteta. Tagasiviskumise põhjuseks on oksalõikuri väärkasutamine ja/või valed töövõtted või -tingimused ning selle vältimiseks tuleb järgida alljärgnevat ettevaatusabinõusid.

- **Haarake oksalõikurit kindlalt kinni. Teie põlled ja sõrmed peavad asuma ümber oksalõikuri käepidemete. Oksalõikurit tuleb hoida mõlema käega. Teie keha ja käsi peavad olema asendis, mis võimaldab teil tagasiviskumisjõudu kontrolli all hoida.** Õigete ettevaatusabinõude korral suudab kasutaja tagasiviskumisjõudu kontrolli all hoida. Ärge laske oksalõikurit lahti.
- **Ärge küüntage liiga kaugele ega lõigake õlgadest kõrgemal.** See aitab vältida soovimatut otsakontakti ja tagab teile ootamatutes olukordades oksalõikuri üle parema kontrolli.
- **Kasutage asendamiseks ainult tootja soovitatud juhtplaate ja oksalõikureid.** Valed juhtplaadid ja oksalõikurid võivad põhjustada keti purunemist ja/või tagasiviskumist.
- **Järgige tootja kehtestatud oksalõikuri teritus- ja hooldusjuhiseid.** Lõikesügavuse piiraja kõrgust vähendades riskite suurenenud tagasiviskumisega.

Üldised ohutusalsed hoiatused oksalõikuri kohta

Järgige kinnikiilunud materjali eemaldamisel ja oksalõikuri hoivole panekul või hooldamisel kõiki asjakohaseid juhiseid. Veenduge, et lüliti oleks väljalülitatud asendis ja aku eemaldatud. Oksalõikuri ootamatu käivitumine kinnikiilunud materjali eemaldamisel või seadme hooldamisel võib põhjustada raskeid kehavigastusi.

HOIDKE NEED JUHISED ALLES

Isikukaitsevahendid



HOIATUS: Enne seadme kasutamist lugege läbi järgnevad hoiatused.

- Seadmega töötamisel tuleb kasutada ettenähtud isikukaitsevarustust. Isikukaitsevarustus ei välista täielikult kehavigastuste ohtu, kuid vähendab õnnetusjuhtumi korral kehavigastuse raskusastet. Õige varustuse valimiseks pöörduge edasimüüja poole.
- Kohtades, kus teile võib peale kukkuda esemeid, kandke kiivrit.

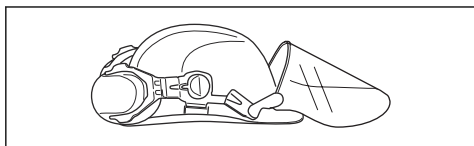

- Kandke heakskiidetud kõrvaklappe.

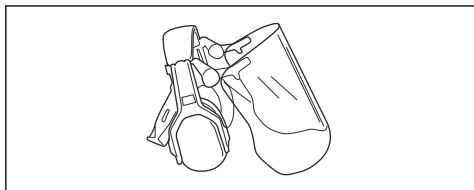

- Kandke heakskiidetud kaitseprille. Näokaitsme kasutamisel tuleb lisaks kasutada heakskiidetud kaitseprille. Heakskiidetud kaitseprillide all mõeldakse selliseid prille, mis vastavad standardile ANSI Z87.1 USA-s või EN 166 Euroopa Liidu riikides.

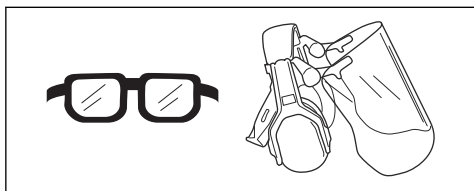

- Vajaduse korral kandke kindaid, näiteks löikeosa kinnitades, kontrollides või puhastades.

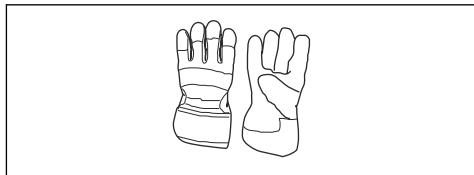

- Kandke libisemiskindla tallaga kaitsesaapaid või -jalatseid.



- Kandke sae kasutamiseks ette nähtud kaitsepükse.
- Kandke vastupidavast materjalist riideid. Kandke alati pikki raskeid pükse ja pikki varrukaid. Hoiduge liiga avaratest rõivastest, mis võivad okstesse takerduda. Ärge kandke ehteid, lühikesi pükse, lahtiseid jalatseid ega käige paljajalu. Kinnitage juuksed ohutult õlgadest kõrgemale.
- Hoidke esmaabikomplekt käepärast.



Toote ohutusseadised



HOIATUS: Enne seadme kasutamist lugege läbi järgnevad hoiatused.

Selles alalõigus kirjeldatakse masina turvavarustust, selle otstarvet ning kuidas läbi viia kontrollid ja hooldused, tagamaks masina nõuetekohane töö Peatükist *Toote tutvustus lk 26* näete, kus nad teie seadmel paiknevad.

Kui seadet ei hooldata õigesti ja korrapäraselt ning seadet ei paranda asjatundja, võib seadme tööiga lüheneda ja tekkida õnnetuste oht. Kui vajate täiendavat infot, pöörduge lähimasse teenindusse.



HOIATUS: Ärge kasutage seadet, kui selle turvavarustus pole täiesti korras. Ohutusvarustust tuleb käesolevas lõigus toodud eeskirjade kohaselt hooldada ja kontrollida. Kui seade ei vasta ohutusnõuetele, laske see parandada hooldustöökojas.



ETTEVAATUST: Seadme hooldus ja parandamine nõuab eraldi väljaõpet. Eriti oluline on see seadme ohutusvarustuse puhul. Kui seade ei vasta allpool toodud nõuetele, vii see hoolduspunkti. Meie toodetele on tagatud professionaalne hooldus ja parandus. Kui seadme müüja ei tegele hooldusega, paluge teda juhatada teid lähimasse hoolduspunkti.

Klahvistiku kontrollimine

1. Vajutage pikalt käivitus- ja seiskamisnupp (A).

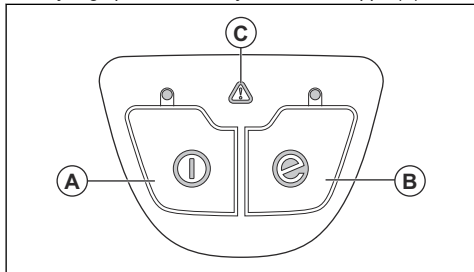

- a) Seade on sisse lülitatud siis, kui LED-tuli põleb.
- b) Seade on välja lülitatud siis, kui LED-tuli ei põle.

2. SavE-nupu (B) tööpõhimõtte kohta leiate teavet teemast *SavE funktsiooni käivitamine lk 37*.
3. Hoiatusindikaatori (C) põlemise või vilkumise korral vt *Veaotsing lk 44*.

Toitelüliti lukustuse kontrollimine

Toitelüliti lukustusfunktsioon vältib seadme juhuslikku käivitamist. Kui lükkate lukustuse (A) alla, vabaneb toitelüliti (B). Käepidemest lahti laskmise korral naasevad nii toitelüliti kui ka toitelüliti lukustus algasendisse.

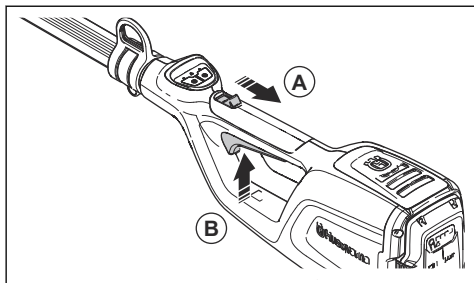

1. Jälgige, et kui lukk on algasendis, oleks toitelüliti lukustatud.

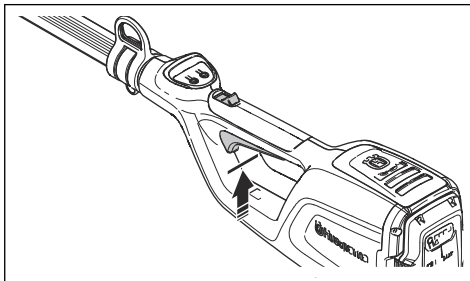

2. Vajutage toitelüliti ja veenduge, et vabastamise korral liiguks see tagasi algasendisse.

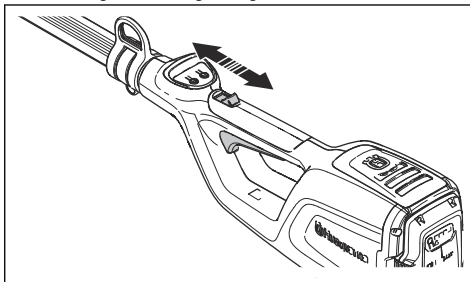

3. Veenduge, et toitelüliti ja lukk liiguksid takistamatult ning tagastusvedru töötaks eelduspäraselt.

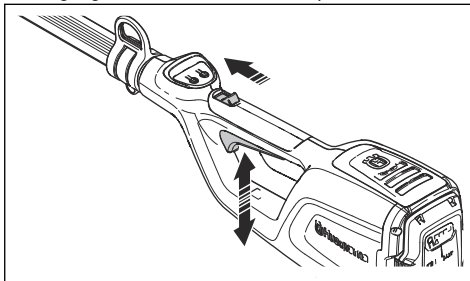

4. Käivitage seade, vt *Seadme käivitamine lk 37*.
5. Rakendage täispöörded.
6. Vabastage toitelüliti ja veenduge, et löikeosa peatuks täielikult.

Lõikeosa ohetusjuhised



HOIATUS: Enne seadme kasutamist lugege läbi järgnevad hoiatused.

- Kasutage üksnes meie soovitatud juhtplaadi/saeketi kombinatsioone ja teritusvahendeid. Juhiseid vt *Hooldamine lk 38*.

- Kandke saeketi käsitsemisel ja hooldamisel kaitsekindaid. Saekett, mis korralikult ei liigu, võib põhjustada kehavigastusi.
- Hoidke löikehambad korralikult teritatuna. Järgige juhiseid ja kasutage soovitatud teritusmalli. Kahjustatud või valesti teritatud saekett suurendab õnnetuste ohtu.

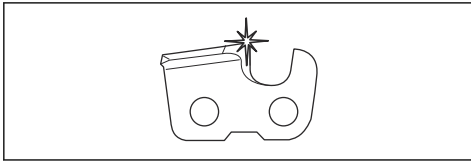

- Hoidke õiget sügavusmõõdu väärtust. Järgige juhiseid ja kasutage õiget sügavusmõõdu väärtust. Liiga suur sügavusmõõdu väärtus suurendab tagasisöögi ohtu.

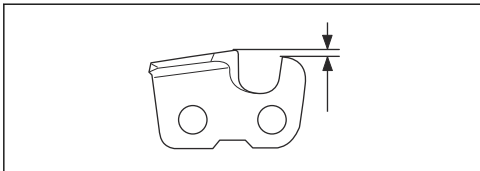

- Veenduge, et saekett oleks õigesti pingutatud. Kui saekett pole juhtplaadi vastu tugevalt pingul, võib saekett maha tulla. Valesti pingutatud saekett suurendab juhtplaadi, saeketi ja keti veotähiku kulumist. Vt jaotist *Lisatarvikud lk 47*.

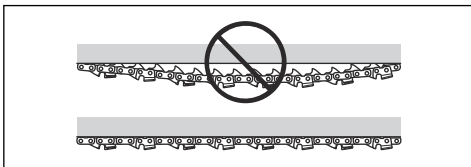

- Hooldage ja määrige löikeosa regulaarselt. Kui saekett pole õigesti määritud, suurendab see juhtplaadi, saeketi ja keti veotähiku kulumise ohtu.

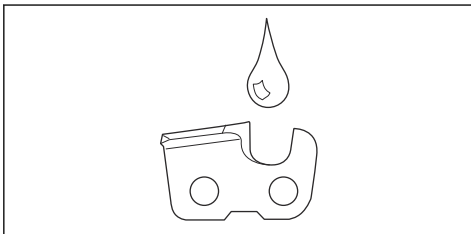

Ohutusjuhised kasutamisel



HOIATUS: Enne seadme kasutamist lugege läbi järgnevad hoiatused ja järgige neid alati.

- Veenduge, et inimesed ja loomad ei oleks töö ajal lähemal kui 15 m (50 jalga). Kui samas kohas töötab mitu juhti, peab ohutusvahemaa olema vähemalt 15 m. Vastasel juhul on raskete vigastuste tekke oht. Seisake seade kohe, kui keegi läheneb. Ärge kunagi pöörake seadet ringi enne, kui olete selja taha vaadanud ja veendunud, et ohutsoonis pole kedagi.
- Ärge kunagi kasutage toodet halbade ilmastikuolude korral, nagu tihe udu, tugev vihm, tugev tuul, tugev pakane jms. Äärmiselt palava ilma korral võib seade üle kuumeneda. Halva ilmaga töötamine väsitab ja sellega kaasneb muid ohte, nagu liibe maapind, puu ettenägematu langetamissuund jne.
- Ärge lubage lastel seadet kasutada ega selle läheduses viibida. Kuna seadet on lihtne käivitada, võivad lapsed selle käivitada, kui neid piisavalt ei jälgita. See tähendab raskete vigastuste tekke ohtu. Kui seade jääb valveta, lahutage aku ühendus.
- Veenduge, et inimesed, loomad või kõrvalised esemed ei mõjutaks teie kontrolli seadme üle ega puutuksid kokku löikeosaga või löikeosast väljapaiskuvate lahtiste esemetega.
- Kui kasutate kuulmiskaitset, olge tähelepanelik hõigete ja hoiatussignaalide suhtes. Eemaldage kõrvaklapid kohe, kui seade on seiskunud.
- Tugeva vibratsiooniga töötamine võib põhjustada vereringe- või närvikahjustusi, eriti neil, kel on vereringehäireid. Pöörduge arsti poole, kui ilmneb nähte, mis võivad olla vibratsioonist põhjustatud. Sellisteks nähtudeks on näiteks muudatused nahas või nahavärv, surin, nõelatorked, tundetus, nõrkus, värvimuutus nahal. Nimetatud nähtused esinevad tavaliselt sõrmedes, käelabades ja randmetes.
- Löikeosa ei tohi mingil juhul kasutada, paigaldamata heakskiidetud kaitsekate. Vale või katkine kaitsekate võib põhjustada inimestele raskeid vigastusi.
- Enne seadme juures mis tahes tööde alustamist seisake alati seade, eemaldage aku ja veenduge, et löikeosa oleks täielikult peatunud. Teritamise juhiste mittejärgimine suurendab tunduvalt tagasisivikumise ohtu.
- Kui olukord on teile tundmatu, katkestage töö ja paluge spetsialistidelt abi ja nõu. Võta ühendust edasimüüja või hoolduspunkti. Ärge tehke tööd, milleks teil puudub väljaõpe või kogemused.
- Ärge tehke tööd, milleks teil puudub väljaõpe või kogemused.
- Ärge töötage seadmega, kui olete väsinud, ravimite või alkoholi mõju all, mis võivad mõjutada teie otsustamisvõimet, nägemist ja keha valitsemist.
- Seade võib jõuliselt tagasi või kõrvale viskuda, kui juhtplaadi ots puutub vastu liikumatut eset. Seda nimetatakse tagasisivikumiseks. Tagasisivikumine võib olla piisavalt tugev, et viia seade ja/või kasutaja tasakaalust välja ja põhjustada kontrolli kaotamise seadme üle. Vältige löikamist juhtplaadi otsaga.
- Ärge kasutage seadet olukordades, kus teil pole õnnetuse korral võimalik abi kutsuda.

- Hoidke tasakaalu ja seiske kindlalt. Veenduge, et saate liikuda ja ohutult seista. Vaadake, et läheduses ei oleks tõkkeid, nagu juuri, kive, oksa, kraave jms, mis oleksid takistuseks juhul, kui tuleb kiiresti eemalduda. Olge eriti ettevaatlik mäeküljel töötades.
- Vaadake üle tööpiirkond. Kõrvaldage kõik lahtised esemed, nagu kivid, klaasikillud, naelad, traat, nõör ja muu taoline, mis võib eemale paiskuda või löikeosasse kinni jääda.
- Ole eriti ettevaatlik, kui lõikad pinge all olevaid puid. Pinge all olev puu võib algasendisse tagasi painduda. Kui seisate vales paigas või teete sisselõike valesse kohta, võib puu teid või seadet tabada, nii et kaotate seadme üle kontrolli. See võib omakorda tekitada raskeid kehavigastusi.
- Olge kindlal pinnal ja hoidke ennast tasakaalus.
- Kasutage rakmeid seadme toetamiseks ja lihtsamaks käsitsemiseks.
- Hoidke seadet alati kahe käega. Hoidke seadet endast paremal.

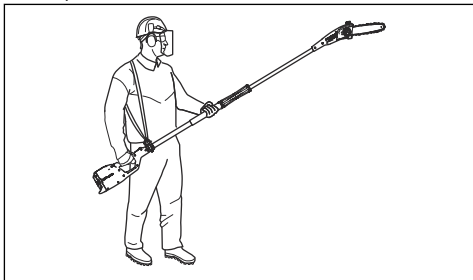

- Enne teise tööpiirkonda liikumist seisake seade. Enne seadme kandmist või transportimist paigaldage alati transportkaitse.
- Ärge kunagi asetage käivitatud seadet maha, kui see ei asu teie vaateväljas.
- Kui seadet kasutatakse temperatuuril alla -10°C , tuleb seadet ja akut enne töö alustamist hoida vähemalt 24 tundi köetud ruumis.
- Ärge seiske kunagi otse lõigatava oksa all. See võib põhjustada raskeid või eluohtlikke vigastusi.
- Järgige õhuliinide läheduses töötades kehtivaid ohutusjuhiseid.
- See seade pole elektriliselt isoleeritud. Kui seade satub pinge all olevate liinide lähedale või puutub nendega kokku, võib tekkida raske või isegi eluohtlik vigastus. Elektrivool võib liikuda edasi näiteks kaarlahenduse teel. Mida kõrgem on pinge, seda kaugemale võib elektrivool kaarlahendusel liikuda. Elektrit võivad juhtida ka oksad ja muud esemed, eriti siis, kui nad on märjad. Hoidke seade kõrgepingeliinidest ja kõigist neid puudutavatest esemetest alati vähemalt 10 meetri kaugusel. Kui peate töötama ohtlikus tsoonis, tuleb alati võtta ühendust vastava elektrifirmaga, et elekter enne töö alustamist välja lülitataks.
- Vale löikeosa võib suurendada õnnetuste ohtu.

Aku ohutus



HOIATUS: Enne seadme kasutamist lugege läbi järgnevad hoiatused.

- Kasutage ainult toote jaoks soovitatud BLi akusid. Akud on kodeeritud.
- Kasutage Husqvarna toodete vooluallikana üksnes taaslaetavaid BLi akusid. Kehavigastuse vältimiseks ärge kasutage akut muude seadmete toiteallikana.
- Elektrilöögioht! Ärge ühendage akuklemme võtmete, kruvide või muude metalliesemetega. See võib tekitada akus lühise.
- Ärge kasutage mittetaaslaetavaid akusid.
- Ärge asetage esemeid aku õhuavade sisse ja ette.
- Vältige aku kokkupuudet otsese päikesevalguse, kuumuse ja lahtise leegiga. Aku võib põhjustada põletusi ja/või keemilisi põletusi.
- Vältige aku kokkupuudet vihma ja märja keskkonnaga.
- Vältige aku kokkupuudet mikrolainete ja kõrgsurvega.
- Ärge demonteerige ega lõhkuge akut.
- Vältige akuhappe sattumist oma nahale. Akuhape põhjustab nahavigastusi, söövitusi ja põletusi. Kui akuhape satub silma, ärge hõõruge silmi, vaid loputage neid veega vähemalt 15 minutit. Kui akuhape satub teie nahale, puhastage nahapinda rohke vee ja seebiga. Pöörduge arsti poole.
- Kasutage akut keskkonnas, mille temperatuur jääb vahemikku $-10...40^{\circ}\text{C}$ ($14...104^{\circ}\text{F}$).
- Ärge puhastage akut või akulaadijat veega. Vt jaotist *Seadme, aku ja akulaadija puhastamine lk 44*.
- Ärge kasutage defektset või kahjustatud akut.
- Ladustage akusid eemal metalliesemetest (nt naelad, kruvid, ehted).
- Hoidke aku eemal lastest.

Akulaadija ohutus



HOIATUS: Enne seadme kasutamist lugege läbi järgnevad hoiatused.

- Ohutuseeskirjade eiramine võib kaasa tuua elektrilöögi või lühise.
- Kasutage ainult seadme tarnekomplekti kuuluvat akulaadijat. BLi asendusakude laadimiseks kasutage ainult QC laadijaid.
- Ärge püüdke akulaadijat lahti monteerida.
- Ärge kunagi kasutage defektset või kahjustunud akulaadijat.
- Ärge tõstke akulaadijat toitejuhtmest hoides. Akulaadija võrgupistikupesast lahutamiseks tõmmake pistikut. Ärge tõmmake toitejuhet.

- Vältige juhtmete ja pikendusjuhtmete kokkupuudet vee, õli ja teravate servadega. Jälgige, et juhe ei jääks uste, väravate jms vahele.
- Ärge kasutage akulaadijat tuleohtlike või korrosiooni tekitavate materjalide läheduses. Veenduge, et akulaadija poleks kinni kaetud. Suitsu või tule tekke korral eemaldage pistik akulaadijast.
- Laadige akut ainult hea õhuvahetusega siseruumis ja päikesevalguse eest kaitstuna. Ärge laadige akut õues. Ärge laadige akut märjas keskkonnas.
- Kasutage akulaadijat keskkonnas, mille temperatuur jääb vahemikku 5...40 °C (41...104 °F). Kasutage laadijat hästi ventileeritavas, kuivas ja tolmuvabas keskkonnas.
- Ärge asetage esemeid akulaadija jahutusavade sisse ja ette.
- Ärge kunagi ühendage akulaadija klemme metallesemetele külge, vastasel korral võib akulaadija lühistuda.
- Kasutage heakskiidetud ja kahjustamata pistikupesasid. Veenduge, et akulaadija juhe poleks kahjustatud. Pikendusjuhtme kasutamisel veenduge, et pikendusjuhe poleks kahjustatud.
- Eemaldage aku enne hooldustööde või muude kontrolltoimingute või seadme kokkupanemise alustamist.
- Seadme kasutaja tohib teha üksnes käesolevas kasutusjuhendis kirjeldatud hooldustöid. Mahukamate hooldustööde tegemiseks pöörduge hooldusesindusse.
- Ärge puhastage akut või akulaadijat veega. Tugevatoimeline pesuvahend võib kahjustada plastdetaili.
- Kui hooldustöid ei tehta, siis toote kasutamisega lüheneb ja õnnetuste oht kasvab.
- Kõigi hooldus- ja parandustööde tegemiseks (eriti seadme ohutusseadiste juures) on vajalik eriväljaõpe. Kui pärast hooldustööde tegemist ei läbi seade kõiki käesolevas kasutusjuhendis kirjeldatud kontrolltoiminguid, siis pöörduge hooldusesinduse poole. Garanteerime, et hooldusesinduses tehakse teie tootele professionaalsel tasemel remondi- ja hooldustöid.
- Kasutage ainult originaalvaruosi.

Ohutusjuhised hooldamisel



HOIATUS: Enne seadme hooldustööde tegemist lugege läbi järgnevad hoiatused.

Kokkupanek

Sissejuhatus



HOIATUS: Enne toote kokkupanekut lugege ohutuspeatükki ja tehke selles olev teave endale arusaadavaks.

Varre paigaldamine

1. Veenduge, et elektripistikud oleksid joondatud.

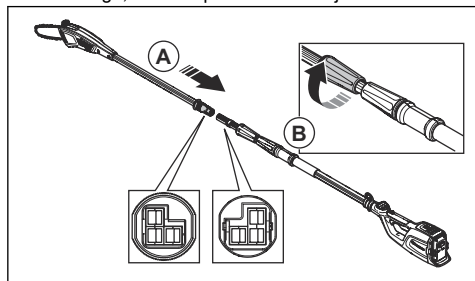

2. Ühendage varre (A) otsad täielikult.
3. Keerake kinni varre saepeapoolse otsa keeratav käepide (B).

Varre pikkuse reguleerimine

1. Keerake lahti varre akukorpuse poolse otsa keeratav käepide (A).

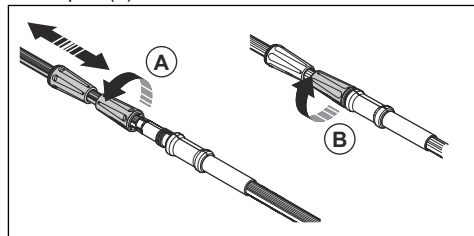

2. Reguleerige vars sobivasse pikkusesse.
3. Keerake kinni keeratav käepide (B).

Rakmete reguleerimine

Seadme kasutamisel kasutage alati rakmeid. Rakmed annavad seadme kasutamisel selle üle maksimaalse kontrolli. Rakmed vähendavad käte ja selja väsimise ohtu.

1. Pange rakmed selga.
2. Kinnitage seade rakmete külge riputuskonksu otsa.

3. Seadistage rakmete pikkust, et riputuskonks oleks umbes parema puusa kõrgusel.

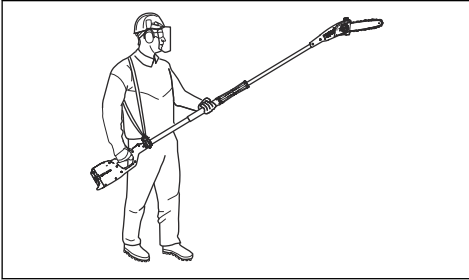

Töö

Toimivustesti tegemine enne seadme kasutamist

1. Kontrollige, kas õhuvõtuaval on mustust või kahjustusi. Eemaldage tootelt harjaga muru ja lehed.
2. Veenduge, et toode töötaks korralikult.
3. Keerake kinni kõik mutrid ja poldid.
4. Veenduge, et saepea oleks õigesti kinnitatud.
5. Kontrollige, kas saepeal on kahjustusi, nt pragusid. Vahetage saepea välja, kui see on kahjustunud.
6. Veenduge, et katetel ei oleks kahjustusi ja et katted oleksid õigesti kinnitatud.
7. Kontrollige, kas kaitsmel on kahjustusi.
8. Veenduge, et kaitse oleks õigesti kinnitatud. Ärge kasutage toodet ilma kaitsmeta.

Akulaadija ühendamine

1. Ühendage akulaadija andmesildil näidatud pinge ja sagedusega võrku.
2. Ühendage pistik maandatud pistikupessa. Akulaadijal olev roheline märgutuli vilgub üks kord.

Märkus: Aku laadimist ei toimu, kui aku temperatuur on üle 50 °C / 122 °F. Kui temperatuur ületab 50 °C / 122 °F, siis jahutab akulaadija aku enne selle laadimise alustamist sobivale temperatuurile.

Aku ühendamine akulaadijasse

Märkus: Enne aku esimest kasutuskorda laadige aku täis. Uue aku laetuse tase on ainult 30%.

1. Veenduge, et aku oleks kuiv.
2. Ühendage aku akulaadijaga.
3. Veenduge, et akulaadija roheline laadimistuli süttiks. See tähendab, et aku on akulaadijaga õigesti ühendatud.

4. Aku on täis, kui kõik aku LED-tuled (A) on süttinud.

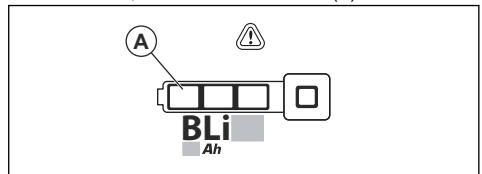

5. Akulaadija toiteallikast lahutamiseks võtke kinni pistikust. Ärge tõmmake juhtmest.
6. Eemaldage aku laadijast.

Märkus: Lisateavet lugege aku ja akulaadija kasutusjuhenditest.

Aku ühendamine seadmega.



HOIATUS: Kasutage seadmes ainult Husqvarna originaalakusid.

1. Veenduge, et aku oleks täis laetud.
2. Asetage aku seadme akupessa. Aku peab hoidikusse libisema kergelt; vastasel korral pole aku õigesti paigaldatud.

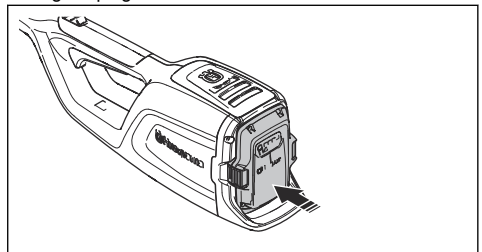

3. Lükake akut alumisest osast ja lükake see täielikult akukambri sisse. Aku on kohale lukustunud, kui kuulete klõpsatust.

- 4. Veenduge, et riivid lukustuksid korralikult oma kohale.

Seadme käivitamine

1. Lülitage käivitus- ja seiskamisnupp seni, kuni süttib roheline LED-tuli.

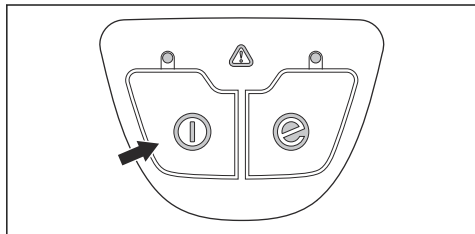

2. Kiiruse reguleerimiseks kasutage toitelülitit.

Okste lõikamine



HOIATUS: Olge äärmiselt ettevaatlik, kui töötate õhuliinide läheduses. Kukkuvad oksad võivad tekitada lühise.

- Võimaluse korral seiske alati nii, et saate teha lõike oksa suhtes õige nurga all.

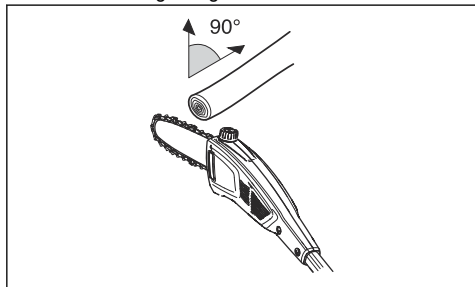

- Lõigake suuri oksa osade kaupa, et nende kukkumist paremini kontrollida. Samuti võtke arvesse, et kukkuvad oksad võivad maast seadme kasutaja poole pörkuda.

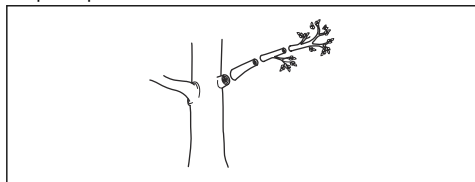

- Ärge kunagi lõigake oksa läbi paksemast kohast juurel, sest see aeglustab paranemist ja suurendab seenerünnaku ohtu.

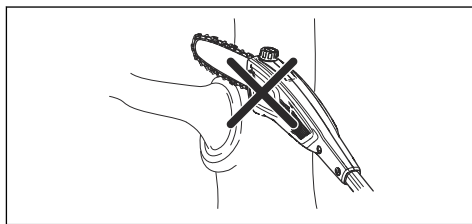

- Kasutage lõikeosa alaosas olevat tõkestit lõikamisel toena. See aitab vältida lõikeosa hüppamist oksa peal.

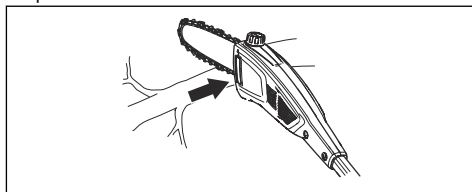

- Enne oksa läbilõikamist tehke esimene lõige oksa alaküljele. See väldib puukoore rebenemist, mis võib aeglustada paranemist ja võib puud jäävalt kahjustada. Kinnijäämise vältimiseks ei tohi lõige olla sügavam kui 1/2 oksa paksusest. Kinnijäämise vältimiseks laske ketil töötada sel ajal, kui te lõikeosa oksast välja tõmbate.

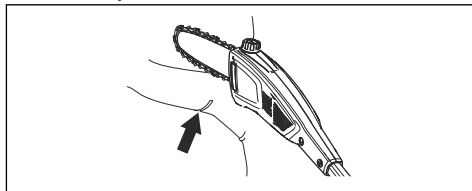

- Veenduge, et seisate kindlal pinnal ja et oksad, kivid ja puud ei segaks töötamist.



HOIATUS: Ärge kunagi vajutage toitelülitit, kui lõikeosa pole täielikult teie vaateväljas.

SavE funktsiooni käivitamine

Toode on varustatud SavE-funktsiooniga. SavE tagab aku pikima võimaliku tööea.

1. Vajutage SavE-nuppu. Süttib LED-tuli, mis näitab, et funktsioon on sisse lülitatud.

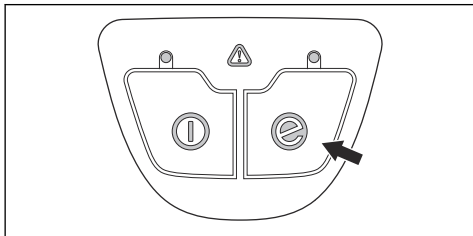

2. SavE funktsiooni peatamiseks vajutage uuesti SavE nuppu.

Toote seiskamiseks toimige järgmiselt.

1. Vabastage toitelüliti.

2. Vajutage pikalt seiskamisnuppu, kuni roheline LED-tuli kustub.
3. Eemaldage aku seadmest. Vajutage 2 vabastusnuppu ja tõmmake aku välja.

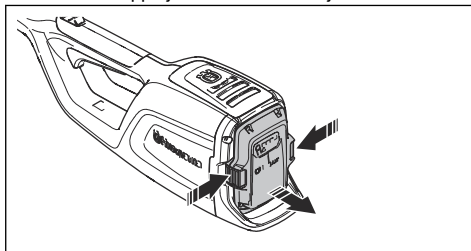

Hooldamine

Sissejuhatus



HOIATUS: Enne seadme hooldamist lugege läbi ohutuspeatükk ja veenduge, et see oleks teile täielikult arusaadav.



HOIATUS: Enne seadme hooldustööde alustamist eemaldage aku.

Hoolduskeem



HOIATUS: Enne hooldustööde alustamist eemaldage aku.

Alljärgnevalt on esitatud loetelu seadme hooldustöödest, mida peab tegema seadme kasutaja. Lisateavet vaadake hoolduspeatüki toimingute kirjeldustest.

Hooldamine	Üks kord päevas	Üks kord nädalas	Üks kord kuus
Puhastage toote välised osad kuiva lapiga. Ärge kasutage vett.	X		
Veenduge, et käivitus- ja seiskamisnupp töötaks korralikult ja poleks kahjustatud.	X		
Kontrollige, et toitelüliti ja toitelüliti lukustus töötavad ohutult ja nõuetekohaselt.	X		
Kontrollige, kas kõik juhtseadised töötavad korralikult ja on kahjustamata.	X		
Käepidemed tuleb hoida kuivad ja puhtad. Veenduge, et käepidemetal poleks õli ega määrdeaineid.	X		
Veenduge, et saeketi kate poleks kahjustatud. Kui saeketi kate on kahjustunud, vahetage see välja.	X		
Veenduge, et mutrid ja kruvid oleksid pingutatud.	X		
Puhastage õlipaagi kork	X		
Veenduge, et aku vabastusnupud töötaksid ning lukustaksid aku kindlalt seadme külge.	X		

Hooldamine	Üks kord päevas	Üks kord nädalas	Üks kord kuus
Kontrollige, kas akulaadija on kahjustamata ja töötab korralikult.	X		
Veenduge, et aku ei oleks kahjustatud.	X		
Veenduge, et aku oleks laetud.	X		
Veenduge, et akulaadija ei oleks kahjustatud.	X		
Kontrollige kõiki juhtmeid, liitmikke ja ühendusi. Veenduge, et need poleks kahjustatud ega määrdunud.		X	
Puhastage saeketi kate.		X	
Kontrollige aku ja seadme vahelisi ühendusi. Samuti kontrollige aku ja akulaadija vahelisi ühendusi.			X
Veenduge, et saepea poleks kahjustatud. Vahetage saepea välja, kui see on kahjustunud.	Kõik saepea hooldustööd peab tegema volitatud Husqvarna edasimüüja.		
Kontrollige keti veotähikut.	Asendage keti veotähik umbes 100 töötunni järel või vajaduse korral sagedamini.		

Lõikeosa kontrollimine

1. Veenduge, et neetides ja lülides poleks pragusid ja et ükski neet poleks lahti tulnud. Vajaduse korral vahetage välja.

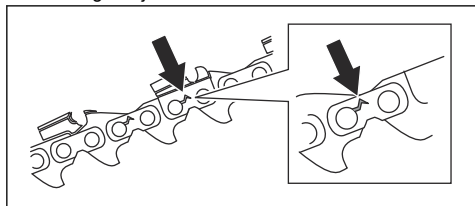

2. Veenduge, et saekett painduks kergesti. Kui saekett on jäik, vahetage see välja.
3. Saeketi neetide ja lülide kulumise kontrollimiseks võrrelge saeketti uue saeketiga.
4. Kui lõikehamba pikim osa on alla 4 mm / 0,16 tolli, tuleb saekett välja vahetada. Saekett tuleb välja vahetada ka siis, kui lõikuril on pragusid.

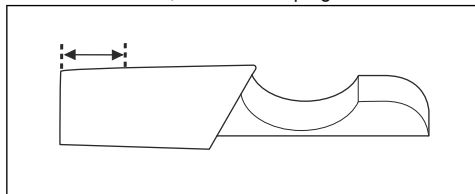

Juhtplaadi vahetamine

1. Keerake lukustusnuppu vastupäeva ja eemaldage kaitsekate (A).

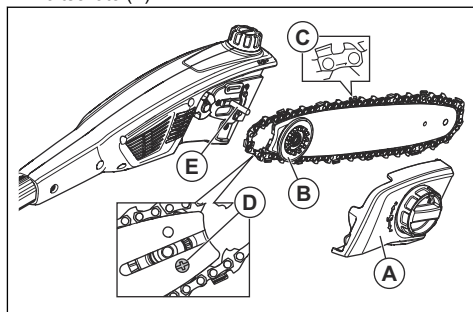

2. Eemaldage juhtplaat koos sellele kinnitatud saeketiga.
3. Eemaldage saekett juhtplaadilt.
4. Eemaldage polt (D) ja seejärel ajam. Hoidke ajam kääulatuses.
5. Paigaldage ajam ja polt (D) uuele juhtplaadile.
6. Paigaldage saekett juhtplaadi soone sisse.
7. Paigaldage juhtplaat ja ajam (B) juhtplaadi tihvtile (E).
8. Paigaldage saekett veotähiku ümber. Veenduge, et lõikehambad osutaksid veotähikust (C) eemale.
9. Paigaldage kaitsekate (A) ja keerake lukustusnuppu päripäeva.
10. Pingutage saeketti. Juhiseid vt *Saeketi pingeregulatsioon lk 42*.

Saeketi vahetamine

1. Keerake lukustusnupp vastupäeva ja eemaldage kaitsekate (A).

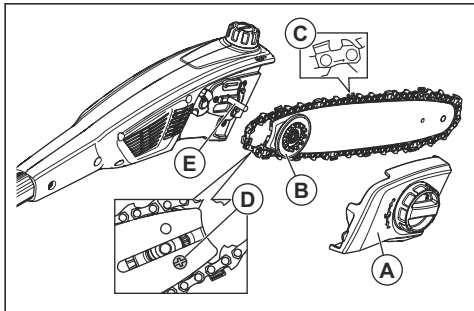

2. Eemaldage juhtplaat koos sellele kinnitatud saeketiga.
3. Eemaldage saekett juhtplaadilt.
4. Paigaldage juhtplaadi soone sisse uus saekett.
5. Paigaldage juhtplaat ja ajam (B) juhtplaadi tihvtile (E).
6. Paigaldage saekett veotähiku ümber. Veenduge, et löikehambad osutaksid veotähikust (C) eemale.
7. Paigaldage kaitsekate (A) ja keerake lukustusnupp päripäeva.
8. Pingutage saeketti. Juhiseid vt *Saeketi pingereguleerimine lk 42*.

Saeketi teritamine

Teave juhtplaadi ja saeketi kohta



HOIATUS: Kandke saeketi käsitsemisel ja hooldamisel kaitsekindaid. Saekett, mis korralikult ei liigu, võib põhjustada kehavigastusi.

Kulunud või kahjustatud juhtplaat või saekett tuleb asendada Husqvarna poolt soovitatud saeketi ja juhtplaadi kombinatsiooniga. See on vajalik seadme ohutusfunktsioonide töökorras ja toimivana hoidmiseks. Soovitatavate juhtplaadi ja keti kombinatsioonide loendit vt *Lisatarvikud lk 47*.

- Juhtplaadi pikkus, tolli/cm. Teave juhtplaadi pikkuse kohta asub harilikult juhtplaadi tagaosas.

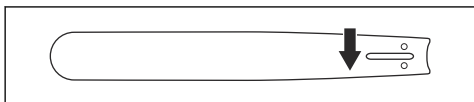

- Hammaste arv juhtplaadi otsatähikul (T).

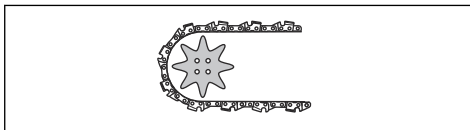

- Saeketi samm tollides. Veolülide vahe peab sobima juhtplaadi otsatähiku ja veotähiku hammastega.

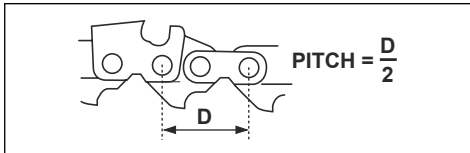

- Veolülide arv. Veolülide arvu määrab juhtplaadi tüüp.

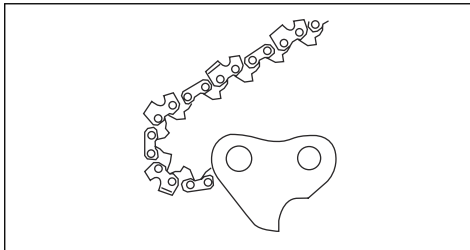

- Ketisooni laius, mm/tollid. Juhtplaadi soone laius peab olema võrdne keti veolülide laiusuga.

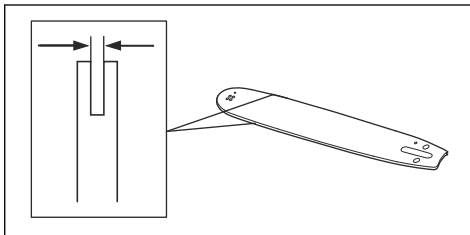

- Saeketi õlitamisauk ja pingutusauk. Juhtplaat peab sobima kokku seadmega.

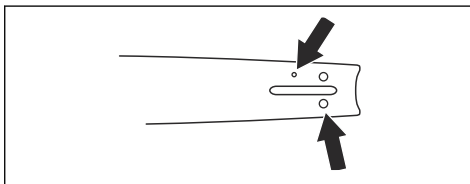

- Veolüli laius, mm/tollid.

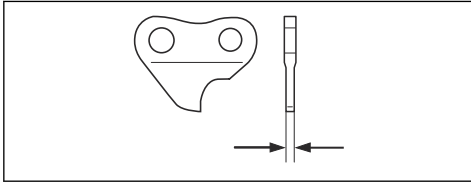

Lõikuri teritamise üldjuhised

Ärge kasutage nürinenud saeketti. Kui saekett on nüri, tuleb juhtplaadi läbi puu surumiseks rakendada rohkem jõudu. Kui saekett on väga nüri, ei teki laaste, vaid üksnes saepuru.

Terav saekett närib enda läbi puu ja tekitab pikki ja pakse laaste.

Lõikehammas (A) ja süvik (B) moodustavad saeketi lõikeosa ehk lõikuri. Nende kahe kõrguse vahe on lõikesügavus.

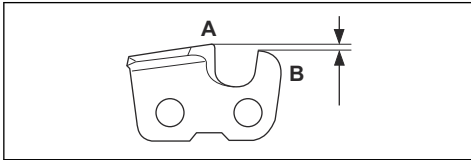

Lõikuri teritamisel arvestage järgmistele näitajatele.

- Teritusnurk.

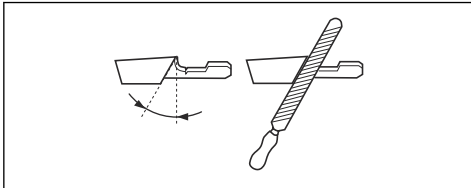

- Lõikenurk.

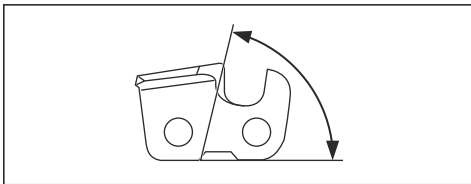

- Viili asend.

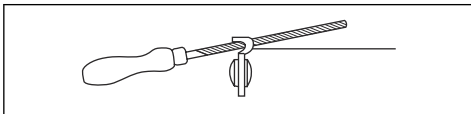

- Ümarviili läbimõõt.

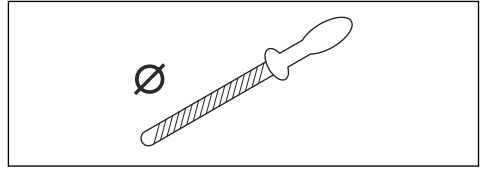

Ilma õigete abivahenditeta on väga raske saeketti korralikult teritada. Kasutage Husqvarna teritusmalli. See aitab tagada maksimaalsed lõikeomadused ja vähendada tagasisivismise ohtu.



HOIATUS: Teritamistühete eiramisel suureneb tagasisivismise jõud järsult.

Märkus: Teavet saeketi teritamise kohta vt *Lõikuri teritamine lk 41*.

Lõikuri teritamine

1. Kasutage lõikehammade teritamiseks ümarviili ja teritusmalli.

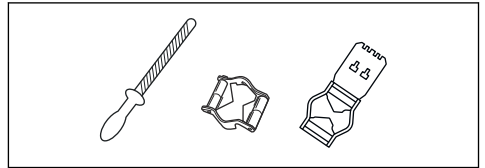

Märkus: Teavet saeketi jaoks Husqvarna soovitatud viili ja malli kohta vt *Lisatarvikud lk 47*.

2. Asetage teritusmall lõikurile õigesti. Lugege teritusmalli kasutusjuhendit.
3. Viilige lõikehambaid hammaste siseküljelt väljapoole. Viili tagasitõmbamisel vähendage survet.

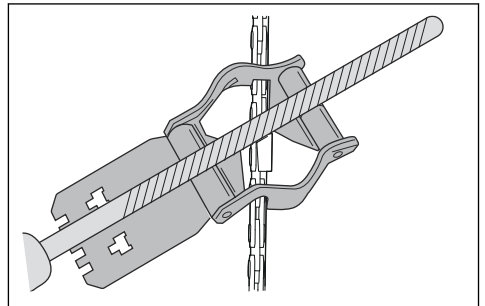

4. Teritage kõik lõikehambad ühelt poolt.
5. Pöörake seade ümber ja teritage kõik hambad teiselt küljelt.
6. Veenduge, et kõik lõikehambad oleksid ühepikkused.

Üldine teave saeketi sügavusmõõdu reguleerimise kohta

Lõikehamba (A) teritamisel sügavusmõõt (C) väheneb. Maksimaalsete lõikeomaduste tagamiseks peate viilima materjali lõikesüvisest (B), et saada soovitud sügavusmõõt. Vt *Tehnilised andmed lk 46* juhiseid teie saeketi jaoks õige sügavusmõõdu saamise kohta.

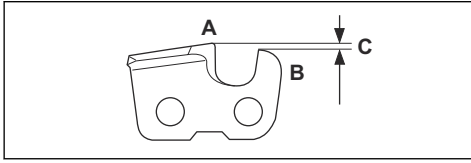

HOIATUS: Liiga suure sügavusmõõdu korral suureneb tagasivikumise oht.

Sügavusmõõdu reguleerimine

Enne sügavusmõõdu reguleerimist või lõikuri teritamist vt juhiseid *Lõikuri teritamise üldjuhised lk 41*. Soovitame sügavusmõõtu seadistada iga kolmanda teritamise järel.

Soovitame kasutada sügavusmõõdu seadistamiseks vastavat teritusmalli, sellega tagatakse õige sügavusmõõt ja kontsa nurk.

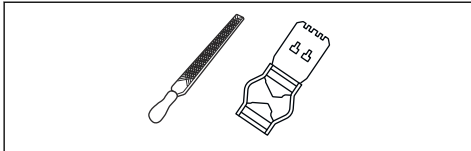

1. Sügavusmõõtu saate reguleerida lameviili ja teritusmalli abil. Kasutage sügavusmõõdu seadistamiseks ainult Husqvarna teritusmalli, sellega tagatakse õige sügavusmõõt ja kontsa nurk.
2. Pange teritusmall saeketile.

Märkus: Teritusmalli täpsed kasutusjuhised on toodud teritusmalli pakendil.

3. Teritusmallist välja ulatuva sügavusmõõdiku osa viilimiseks kasutage lameviili.

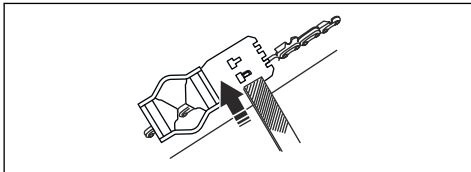

Saeketi pinge reguleerimine



HOIATUS: Valesti pingutatud saekett võib juhtplaadilt maha tulla ja põhjustada raske kehavigastuse või surma.

Kasutamise käigus venib saekett pikemaks. Saeketi pingust tuleb regulaarselt kontrollida ja veenduda, et see oleks õige. Enne toote kasutamist kontrollige saeketi pingust. Pingutage saeketti nii palju kui võimalik, kuid võtke arvesse, et seda peab olema võimalik hõlpsasti käsitsi ringi vedada.

Märkus: Uus saekett vajab sissetöötamist. Selle perioodi vältel kontrollige pingust tavapärasest sagedamini.

1. Ketipingsusregulaatori lukust vabastamiseks keerake lukustusnuppu vastupäeva.

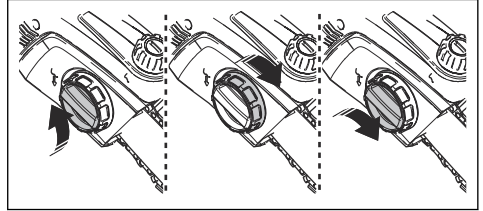

2. Saeketi pingutamiseks keerake ketipingsusregulaatorit päripäeva. Rakendage saeketile võimalikult suur pinge. See peab olema tihedalt vastu juhtplaati.
3. Veenduge, et saaksite saeketti hõlpsasti käsitsi ringi vedada ja et see ei ripuks juhtplaadil.

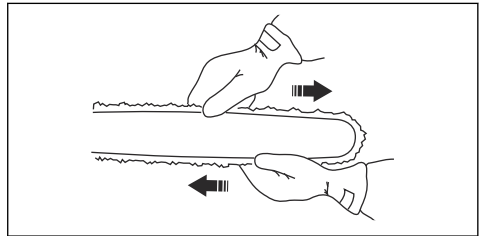

4. Ketipingsusregulaatori lukustamiseks keerake lukustusnuppu päripäeva.

Lõikeosa määrimine



HOIATUS: Puuduikult määritud lõikeosa võib põhjustada keti purunemist ja tekitada raskeid või isegi eluohtlikke vigastusi.



HOIATUS: Ärge kasutage läbitöötatud õli! Läbitöötatud õli on inimestele, seadmele ja keskkonnale ohtlik.

Saeketi õli

- Kasutage saeketi külge hästi kleepuvat saeketiõli. Saeketiõli peab säilitama oma viskoossuse kõigis ilmastikuoludes, näiteks nii suvekuumuses kui ka talvekülmas.
- Saeketi tööea pikendamiseks ja keskkonnakahjude vähendamiseks kasutage Husqvarna ketiõli. Kui

Husqvarna saeketiõli pole saadaval, kasutage standardset saeketiõli.

- Piirkondades, kus saekettide määrimiseks ette nähtud õli pole kättesaadav, kasutage EP 90 ülekandeõli.

Saeketi ja juhtplaadi kahjustamise vältimiseks kontrollige regulaarselt õlipaagis õlitaset.

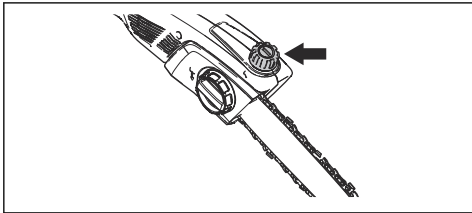

Õli lisamine

Lisage saeketiõli 1 töötundi möödumisel või juhul, kui aku on tühjenenud.

1. Avage saepea otsas olev õlipaagi kork.
2. Lisage Husqvarna ketiõli.
3. Kinnitage õlipaagi kork.

Saeketi määrituse kontrollimine

1. Käivitage toode ja laske sel töötada 3/4 kiirusel. Suunake juhtplaadi ots umbes 20 cm kaugusele mõnest heledast pinnast.
2. Pärast minutist töötamist on heledal pinnal õlitriip.
3. Kui õlitriipu pärast ühte minutit ei teki, puhastage juhtplaadi õlikanalit. Puhastage juhtplaadi servas olev soon.
4. Käivitage toode ja laske sel töötada 3/4 kiirusel. Suunake juhtplaadi ots umbes 20 cm kaugusele mõnest heledast pinnast.
5. Pärast minutist töötamist on heledal pinnal õlitriip.
6. Kui õlitriipu pärast ühte minutit ei teki, pöörduge volitatud edasimüüja poole.

Kontrolltoimingud, kui määrimine ei toimi

1. Kontrollige, ega juhtplaadi õlikanalis pole takistusi. Vajaduse korral puhastage.

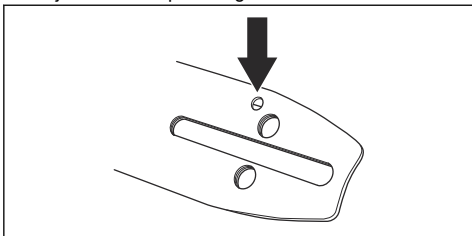

2. Kontrollige, kas ülekande õlikanal on puhas. Vajaduse korral puhastage.

3. Kontrollige, kas juhtplaadi otsatähik pöörleb vabalt. Kui keti määrdesüsteem pärast neid kontrolltoiminguid ikka õigesti ei tööta, pöörduge hooldustöökoja poole.

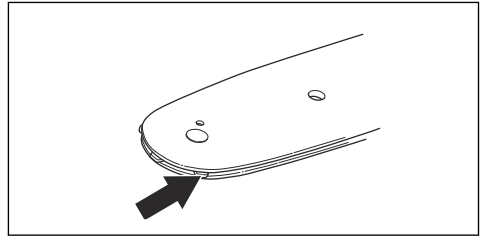

Juhtplaadi kontrollimine

1. Veenduge, et õlikanal poleks ummistund. Vajaduse korral puhastage.

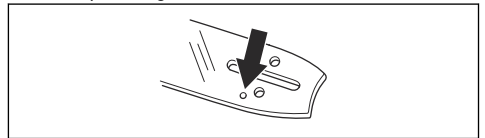

2. Kontrollige, kas juhtplaadi servadel on kraate. Eemaldage kraadid teritusmalli abil.

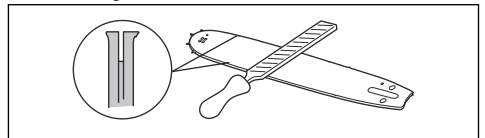

3. Puhastage juhtplaadi soon.

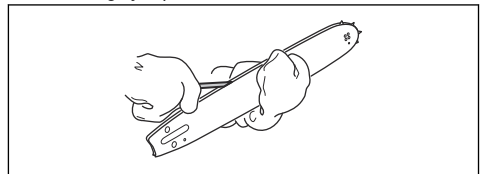

4. Kontrollige juhtplaadi soont kulumise suhtes. Vajaduse korral vahetage juhtplaat välja.

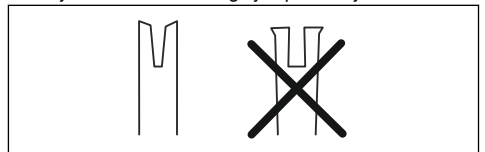

5. Kontrollige, kas juhtplaadi ots on kare või väga kulunud.

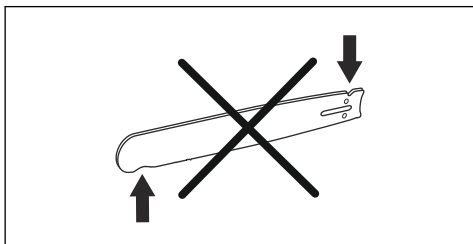

6. Veenduge, et juhtplaadi otsatähik pöörleks vabalt ja et juhtplaadi otsatähiku määrdeava poleks ummistunud. Vajaduse korral puhastage ja määrige.

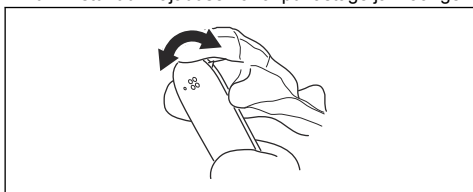

7. Juhtplaadi eluea pikendamiseks pöörake seda iga päev.

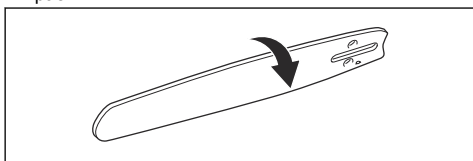

Seadme, aku ja akulaadija puhastamine

1. Pärast kasutamist puhastage seade kuiva riidelapiga.
2. Puhastage aku ja akulaadija kuiva riidelapiga. Hoidke akujuhikuid puhtana.
3. Enne kasutamist veenduge, et aku ja akulaadija klemmid oleksid puhtad.
4. Puhastage õlipaagi korgi ümbrus harjaga.
5. Puhastage kaitsekatte sisepind harjaga.

Aku ja akulaadija kontrollimine

1. Kontrollige, kas akul leidub kahjustusi, nt pragusid.
2. Kontrollige, kas akulaadijal leidub kahjustusi, nt pragusid.
3. Veenduge, et akulaadija ühendusjuhe poleks kahjustatud ja et sellel poleks pragusid.

Veatsing

Klahvistik

Probleem	Võimalikud tõrked	Võimalik lahendus
Roheline käivituse LED-tuli vilgub.	Aku pinge madal.	Laadige aku.
Punane tõrke LED-tuli vilgub.	Ülekoormus.	Lõikeosa on blokeerunud. Seisake toode. Eemaldage aku. Eemaldage lõikeosalt võorkehad. Vabastage kett.
	Temperatuuri kõrvalekalle.	Laske tootel maha jahtuda.
	Toitelüliti ja käivitusnuppu vajutatakse samal ajal.	Laske toitelüliti lahti ja vajutage käivitusnuppu.
Toode ei käivitu.	Mustus akukonektoritel.	Puhastage akukonektorid suruõhu või pehme harjaga.
Punane tõrke LED-tuli süttib ja jääb põlema.	Toode vajab hooldust.	Pöörduge hooldusesindusse.

Aku

Probleem	Võimalikud tõrked	Võimalik lahendus
Roheline LED-tuli vilgub.	Aku pinge madal.	Laadige aku.
Punane tõrke LED-tuli vilgub.	Aku on tühi.	Laadige aku.
	Temperatuuri kõrvalekalle.	Kasutage akut keskkonnas, mille temperatuur jääb vahemikku $-10...40^{\circ}\text{C}$ ($14...104^{\circ}\text{F}$).
	Ülepinge.	Eemaldage aku laadijast.
Punane tõrke LED-tuli süttib ja jääb põlema.	Elementide erinevus on liiga suur (1 V).	Pöörduge hooldusesindusse.

Akulaadija

Probleem	Võimalikud tõrked	Võimalik lahendus
Punane tõrke LED-tuli vilgub.	Temperatuuri kõrvalekalle.	Kasutage akulaadijat keskkonnas, mille temperatuur jääb vahemikku $5...40^{\circ}\text{C}$ ($41...104^{\circ}\text{F}$).
Punane tõrke LED-tuli süttib ja jääb põlema.		Pöörduge hooldusesindusse.

Transportimine ja hoiustamine

Transportimine ja hoiustamine

- Tarnitud liitiumioonakud vastavad ohtlike ainete eeskirjade nõuetele.
- Täitke kaubanduslikule transpordile kehtestatud pakendamise ja märgistamise erinõudeid (sh kolmandate osapoolte või ekspediitorite teenuseid kasutades).
- Enne seadme lähetamist konsulteerige isikuga, kes on läbinud ohtlike ainete käitlemise alase erikoolituse. Järgige kõiki kehtivaid riiklikke eeskirju.
- Enne aku pakendisse asetamist katke lahtised kontaktid isoleerteibiga. Asetage aku pakendisse tihkelt, et see ei saaks liikuma hakata.
- Hoiustamise ja transpordi ajaks tuleb aku eemaldada.
- Asetage aku ja akulaadija kohta, mis on kuiv ja mida ei ähvarda niiskus ega jäätumine.
- Ärge hoidke akut kohas, kus võib tekkida staatiline elekter. Ärge hoidke akut metallkastis.
- Hoidke akut ruumis, mille temperatuur püsib vahemikus $5...25^{\circ}\text{C}$ ($41...77^{\circ}\text{F}$) ja kus aku on varjatud otsese päikesevalguse eest.
- Hoidke akulaadijat ruumis, mille temperatuur püsib vahemikus $5...45^{\circ}\text{C}$ ($41...113^{\circ}\text{F}$) ja kus akulaadija on varjatud otsese päikesevalguse eest.
- Enne aku pikemaajalist hoiustamist laadige see 30–50% ulatuses täis.
- Hoidke akulaadijat ruumis, mis on suletud ja kuiv.
- Ladustamisel hoidke aku akulaadijast eemal. Ärge lubage lastel ja teistel volitamata isikutel seadmeid puutuda. Hoidke seadmeid lukustatavas ruumis.
- Enne seadme pikemaajalist hoiustamist puhastage seade ja tehke sellele täishooldus.
- Transportimise ja hoiustamise ajal kasutage tootel olevat transpordikaitset, et vältida inimeste kehavigastusi ja toote kahjustusi.
- Kinnitage seade transpordi ajaks turvaliselt.

Aku, akulaadija ja seadme kasutuselt kõrvaldamine

All olev sümbol tähendab, et seade ei kuulu olmejäätmete hulka. Toimetage see elektri- ja

elektronikajäätmete ringlussevõttukeskusesse. Nii aitate vältida keskkonna ja inimeste kahjustamist.

Lisateavet küsige kohalikelt ametkondadelt, olmejäätmete käitlejatelt või edasimüüjal.

Märkus: Sümbol asub tootel või toote pakendil.

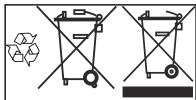

Tehnilised andmed

Tehnilised andmed

	115IPT4
Mootor	
Tüüp	PMDC 36V
Keti kiirus, m/s	10
Omadused	
Väikse energiatarbega režiim	savE
Õlipaak	
Maht, l/cm ³	0,07/70
Mass	
Ilma akuta (kg/lb)	4,1/9,1
Müratase ³	
Võrdväärne helirõhutase kasutaja kõrva juures, dB(A)	82,2
Vibratsioonitase ⁴	
ISO 22867 järgi mõõdetud käepidemete vibratsioonitasemed, m/s ²	
Kokku pandud, esikäepide / tagumine käepide	1,1/1,2
Välja tõmmatud, esikäepide / tagumine käepide	1,5/1,1

Kasutage oma tootes ainult Husqvarna BLI originaalakusid.

Heakskiidetud akud

Aku	BLI10
Tüüp	Liitiumioonaku
Aku mahtuvus, Ah	2,0

³ ISO 22868 järgi arvutatakse helirõhutaseme ekvivalent erinevate helirõhutasemete kaalutud dunaamilise energia summana erinevates töötingimustes. Helirõhutaseme ekvivalendi statistilise tüüplevi standardhälve on 1 dB(A).

⁴ Ekvivalentse vibratsioonitase kohta toodud andmete tüüpiline statistiline dispersioon (standardhälve) on 2 m/s².

Aku	Bli10
Nimipinge, V	36
Kaal, kg	0,8

Aku	BLI20	
Tüüp	Liitumioonaku	
Aku mahtuvus, Ah	4,2 (VTC4)	4,0 (HD2)
Nimipinge, V	36	36,5
Kaal, kg/naela	1,2/2,6	1,2/2,6

Heakskiidetud akulaadid

Akulaadja	QC 80
Sisendpinge, V	100–240
Sagedus, Hz	50–60
Võimsus, W	80

Lisatarvikud

Juhtplaadi ja saeketi kombinatsioonid







Allpool toodud kombinatsioonid on heakskiidetud vastavalt EL normidele.

Juhtplaat			Saekett	
Pikkus, tollides	Ketisamm, tolli	Saetee laius, mm	Tüüp	Pikkus, veolülide arv
10	1/4"	1,3	Husqvarna H00	58

Saeketi teritamine ja teritusmall

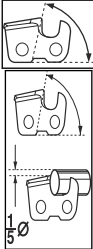
Õige teritusnurga saavutamiseks kasutage soovitatud teritusmalli. Soovitame saeketi teritamiseks alati kasutada soovitatud teritusmalli.

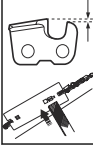
Kui te ei tea, milline saekett on teie seadme jaoks ette nähtud, võtke ühendust hooldusesindusega.

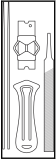
	 mm/tolli	 85°	 30°	 0°	 mm/tolli	 5056981-03	 5796536-01
00	4,0 / 5/32	85°	30°	0°	0,65/0,025	5056981-03	5796536-01

EÜ vastavusdeklaratsioon

EÜ vastavusdeklaratsioon

Husqvarna AB, SE-561 82 Huskvarna, Rootsi, tel: +46 36 146500, kinnitab, et oksalõikur **Husqvarna 115IPT4** seerianumbritega alates 2018 ja edasi (aastaarv ja sellele järgnev seerianumber on selgelt märgitud mudeli etiketile) vastavad järgmise NÕUKOGU DIREKTIIVI nõuetele:

- **2006/42/EÜ** (17. mai 2006), masinadirektiiv;
- **2014/30/EL** (26. veebruar 2014), elektromagnetilise ühilduvuse direktiiv;
- (8. juuni 2011), teatavate ohtlike ainete kasutamise piiramise direktiiv **2011/65/EL**

Rakendatud on järgmisi standardeid:

EN 62841-1:2015+AC:15, EN ISO 11680-1:2011, EN 55014-1:2017, EN 55014-2:2015

NB 0905 Intertek Deutschland GmbH Stangenstraße 1
70771 LEINFELDEN-ECHTERDINGEN, Saksamaa, on
teinud EÜ tüübihindamise vastavalt masinadirektiivi
(2006/42/EÜ) artikli 12 punktile 3b. EÜ
tüübihindamissertifikaat on tähistatud järgmise
numbriga: **18SHW1417-01**

Huskvarna, 2018-12-10



Pär Martinsson, arendusdirektor (Husqvarna AB
volitatud esindaja ja tehnilise dokumentatsiooni vastutav
juht)

Sadržaj

Uvod.....	50	Rješavanje problema.....	68
Sigurnost.....	51	Prijevoz i skladištenje.....	69
Sastavljanje.....	59	Tehnički podaci.....	70
Rad.....	60	Dodaci.....	71
Održavanje.....	62	Izjava o sukladnosti EC.....	73

Uvod

Namjena

Proizvod se upotrebljava za rezanje grana i grančica.
Proizvod nemojte koristiti za druge zadatke.

Pregled proizvoda

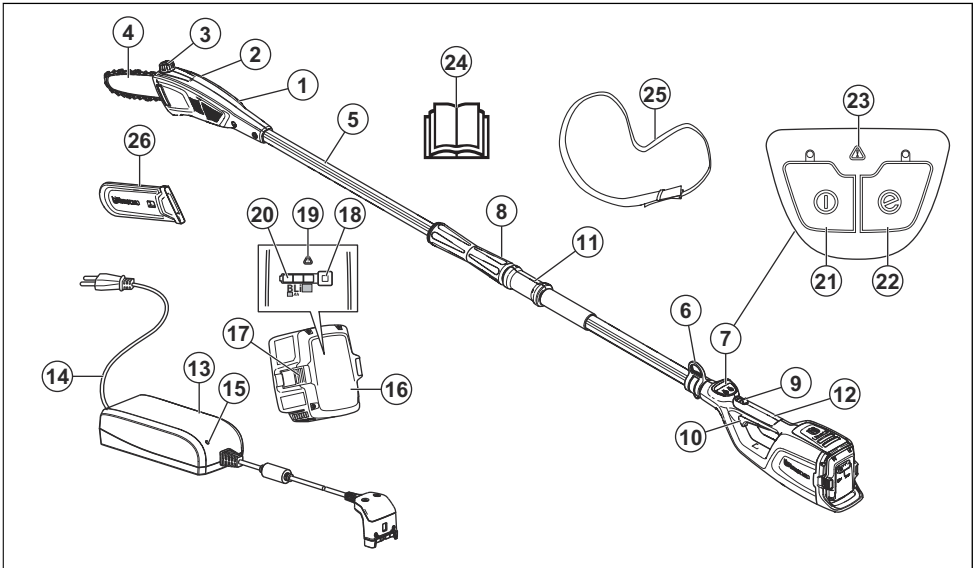

- | | |
|--------------------------------------|--------------------------------------|
| 1. Glava pile | 13. Punjač baterije |
| 2. Kotačić za zatezanje lanca | 14. Uže |
| 3. Spremnik ulja za lanac | 15. LED napajanja/upozorenja |
| 4. Vodilica | 16. Baterija |
| 5. Osovina | 17. Gumbi za oslobađanje baterije |
| 6. Noseća kuka za naramenice | 18. Gumb indikatora baterije |
| 7. Tipkovnica | 19. LED za upozorenje |
| 8. Teleskopska funkcija | 20. LED indikatora baterije |
| 9. Blokada prekidača za uključivanje | 21. Gumb za pokretanje/zaustavljanje |
| 10. Prekidač za uključivanje | 22. Gumb Save |
| 11. Prednja ručka | 23. LED za upozorenje |
| 12. Stražnja ručka | 24. Korisnički priručnik |

- 25. Naramenice
- 26. Transportni štitić

Simboli na proizvodu



UPOZORENJE! Ovaj proizvod može biti opasan! Neoprezna ili nepravilna upotreba može uzrokovati ozbiljne ili smrtne povrede rukovatelja strojem ili drugih osoba. Iznimno je važno pročitati i usvojiti sadržaje ovog korisničkog priručnika. Prije rukovanja proizvodom pažljivo pročitajte korisnički priručnik i usvojite upute.



Na lokacijama na kojima postoji opasnost od padajućih predmeta nosite zaštitnu kacigu. Koristite odobrenu zaštitu sluha. Koristite odobrenu zaštitu za oči.



Upotrebljavajte odobrene zaštitne rukavice.



Upotrebljavajte čizme za teške uvjete rada otporne na klizanje.

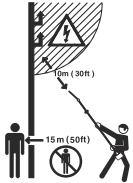

Ovaj proizvod nije električki izoliran. Ako proizvod dotakne visokonaponske vodove ili dođe u njihovu blizinu, može doći do smrti ili ozbiljnih ozljeda. Postoji opasnost od nastanka električnog luka (iskrenja). Povećanjem napona, povećava se i duljina električnog luka. Struja također može protjecati kroz grane i druga tijela, posebice kada su vlažni. Uvijek održavajte barem 10 m udaljenosti između proizvoda i visokonaponskih vodova i/ili svih predmeta koji ih dodiruju. Ako morate raditi unutar ove sigurnosne udaljenosti, obavezno se obratite zaduženom distributeru električne energije radi isključenja napajanja prije početka rada.

Korisnik proizvoda mora tijekom rada ljudima ili životinjama onemogućiti pristup na udaljenost manju od 15 metara.

yyyyywwxxxxx

Na natpisnoj pločici nalazi se serijski broj. gggg označava godinu proizvodnje, tt označava tjedan proizvodnje, a xxxxx predstavlja serijski broj.



Strelice pokazuju granicu položaja ručke.



Istosmjerna struja.



Nadolijevanje ulja za lanac.



Proizvod ni njegova ambalaža ne spadaju u kućanski otpad. Reciklirajte ga u reciklažnoj stanici za električnu i elektroničku opremu.



Proizvod ispunjava primjenjive direktive EZ-a.

Napomena: Drugi simboli/naljepnice na proizvodu odnose se na zahtjeve za certifikaciju za pojedina tržišta.

Sigurnost

Sigurnosne definicije

Upozorenjima, oprezima i napomenama naglašavaju se posebno važni dijelovi priručnika.



UPOZORENJE: Koristi se kada nepoštivanje uputa iz priručnika može uzrokovati smrt ili ozljede rukovatelja ili promatrača.



OPREZ: Koristi se kada nepoštivanje uputa iz priručnika može uzrokovati oštećenje proizvoda ili drugih materijala u neposrednoj blizini.

Napomena: Koristi se prikaz neophodnih dodatnih informacija za zadanu situaciju.

Opće sigurnosne upute



UPOZORENJE: Prije upotrebe proizvoda pročitate upozoravajuće upute u nastavku.

- Uklonite bateriju kako biste spriječili slučajno pokretanje proizvoda.
- Ako ga upotrebljavate neoprezno ili nepravilno, ovaj proizvod je opasan alat. Ovaj proizvod može izazvati teške ozljede ili smrt rukovatelja ili drugih osoba.
- Nemojte upotrebljavati proizvod ako su mu promijenjene početne specifikacije. Nemojte mijenjati dio proizvoda bez odobrenja proizvođača. Upotrebljavajte isključivo dijelove s odobrenjem proizvođača. Nepravilno održavanje može uzrokovati ozljede ili smrt.
- Pregledajte proizvod prije upotrebe. Pogledajte *Sigurnosni uređaji za proizvod na stranici 55* i *Održavanje na stranici 62*. Nemojte upotrebljavati neispravan proizvod. Provodite sigurnosne provjere, održavanje i servis opisane u ovom priručniku.
- Djecu treba nadzirati kako se ne bi igrala s proizvodom. Upotrebu ili servisiranje proizvoda i/ili baterije nikada nemojte prepustiti djeci ili osobama bez odgovarajuće obuke. Dob korisnika može biti ograničena lokalnim zakonima.
- Proizvod čuvajte u zaključanom prostoru kako biste onemogućili pristup djeci ili osobama bez odobrenja.
- Proizvod spremite izvan dohvata djece.
- Ni u kojem slučaju ne smijete mijenjati dizajn proizvoda bez odobrenja od proizvođača. Obavezno upotrebljavajte originalne dodatke. Neovlaštene izmjene i/ili dodatna oprema mogu uzrokovati ozbiljne tjelesne ozljede ili smrt rukovatelja ili drugih osoba.

Napomena: Upotrebu mogu regulirati nacionalni ili lokalni propisi. Sukladnost s navedenim propisima.

Opća sigurnosna upozorenja za električne alate



UPOZORENJE: Pažljivo pročitate sve sigurnosne upute i upozorenja. Nepoštivanje upozorenja i uputa može uzrokovati električni udar, požar i/ili ozbiljne ozljede.

Napomena: Spremite sva upozorenja i upute za buduće potrebe. Pojam "električni alat" u upozorenjima odnosi se na električni alat koji se napaja kabelom putem mrežne utičnice (ožičeni) ili električni alat na baterije (bežični).

Sigurnost na radnom mjestu

- **Radno mjesto mora biti čisto i dobro osvijetljeno.** Zakrčeni i tamni prostori čest su uzrok nesreća.

- **Nemojte upotrebljavati električne alate u eksplozivnim okruženjima, primjerice u blizini zapaljivih tekućina, plinova i prašine.** Električni alati stvaraju iskre koje mogu zapaliti prašinu ili isparenja.
- **Dok rukujete električnim alatom, pazite da u blizini nema djece ni promatrača.** Svako ometanje može uzrokovati gubitak nadzora nad strojem.

Električna sigurnost

- **Utičkači električnog alata moraju odgovarati utičnicama. Nemojte ni na koji način mijenjati utikač.** Nemojte upotrebljavati utikače prilagodnika za električne alate s uzemljenjem. Originalni utikači i odgovarajuće utičnice smanjuju opasnost od strujnog udara.
- **Izbjegavajte kontakt s uzemljenim površinama kao što su cijevi, radijatori, štednjaci i hladnjaci.** Postoji velika opasnost od strujnog udara ako dođete u dodir s uzemljenom površinom.
- **Električne alate nemojte izlagati kiši ili vlažnim uvjetima.** U slučaju dospijevanja vode u električni alat povećava se opasnost od strujnog udara.
- **Pazite na kabel. Kabel nemojte upotrebljavati za prenošenje, povlačenje ili isključivanje električnog alata. Držite ga podalje od vrućine, ulja, oštih rubova ili pokretnih dijelova.** Oštećenje ili zapetljani kabeli povećavaju opasnost od strujnog udara.
- **Kada električni alat upotrebljavate na otvorenom, morate upotrebljavati odgovarajući produžni kabel.** Kabel predviđen za upotrebu na otvorenom smanjuje opasnost od strujnog udara.
- **Ako električnim alatom neizbježno morate rukovati na vlažnom mjestu, upotrebljavajte napajanje zaštićeno zaštitnom sklopkom (GFCI).** Korištenje sklopke GFCI smanjuje rizik od strujnog udara.

Osobna sigurnost

- **Opasnost! Nemojte upotrebljavati u blizini električnih vodova.** Jedinica nije proizvedena za zaštitu od strujnog udara ako dođe u dodir s električnim vodovima koji se nalaze iznad glave korisnika. Pročitajte lokalne propise o sigurnim udaljenostima od podignutih električnih vodova i pazite da je položaj za rad siguran i zaštićen prije nego počnete raditi lancem pile obrezačem s produžnom cijevi.
- **Budite usredotočeni, pazite što radite i razumno upravljajte električnim alatom. Električni alat nemojte upotrebljavati umorni ili pod djelovanjem droga, alkohola ili lijekova.** Trenutak nepažnje pri rukovanju električnim alatom može uzrokovati ozbiljne tjelesne ozljede.
- **Upotrebljavajte osobnu zaštitnu opremu. Uvijek nosite zaštitu za oči.** Pravilno korištenje zaštitne opreme, kao što su maska za prašinu, zaštitne cipele koje se ne kliču, kaciga i štitnici za uši smanjuje opasnost od ozljeda.
- **Sprječite nehotično pokretanje stroja. Prije podizanja ili prenošenja alata ili pak njegova priključivanja na napajanje i/ili bateriju sklopka mora biti u isključenom položaju (OFF).** Držanje prsta na

- prekidaču prilikom nošenja električnih alata ili priključivanje napajanja električnih alata kojima je prekidač uključen povećava rizik od nesreće.
- **Prije uključivanja električnog alata izvadite klin za prilagodbavanje ili uklonite ključ.** Ako ključ ili klin ostanu na pokretnom dijelu električnog alata, može doći do tjelesnih ozljeda.
 - **Ne posežite predaleko. Uvijek imajte dobar oslonac i održavajte ravnotežu.** To omogućuje bolju kontrolu električnog alata u neočekivanim situacijama.
 - **Nosite prikladnu odjeću. Nemojte nositi široku odjeću ni nakit.** Kosu, odjeću i rukavice držite podalje od pomičnih dijelova. Široka odjeća, nakit ili duga kosa mogu zapeti u pokretnim dijelovima stroja.
 - **Ako su priloženi uređaji za povezivanje mehanizama za izdvajanje i prikupljanje prašine, pripazite na njihovo pravilno priključivanje i upotrebu.** Upotreba mehanizma za prikupljanje prašine može smanjiti opasnosti uzrokovane prašinom.
 - **Nemojte dopustiti da vam uslijed rutine nastale čestom primjenom alata pozornost popusti tako da zanemarite sigurnosna pravila.** Neoprezan rad u djeliću sekunde može uzrokovati ozbiljnu ozljedu.
 - Jačina vibracija tijekom upotrebe električnog alata može se razlikovati od navedene ukupne vrijednosti ovisno o načinu upotrebe alata. Kako bi se zaštitio, rukovatelj mora odrediti sigurnosne mjere koje se temelje na procjeni izlaganja u stvarnim uvjetima upotrebe (u obzir treba uzeti sve dijelove u radnom ciklusu, kao što je broj isključivanja alata i rad u praznom hodu uz korištenje prekidača).

Upotreba i održavanje električnog alata

- **Nemojte preopterećivati električni alat. Upotrebjavajte električni alat koja odgovara namjeni.** Odgovarajući električni alat posao će obaviti bolje i sigurnije pri onoj brzini za koju je oblikovan.
- **Nemojte upotrebjavati električni alat ako mu se sklopka ne može uključiti i isključiti.** Električni alat kojim ne možete upravljati putem sklopke opasan je i potrebno ga je popraviti.
- **Isključite utikač iz izvora napajanja i/ili izvadite baterije iz električnog alata prije bilo kakvih izmjena, mijenjanja dodataka ili spremanja alata.** Te preventivne sigurnosne mjere smanjuju opasnost od nehotičnog pokretanja električnog alata.
- **Električne alate koji nisu u upotrebi uskladištite izvan dohvata djece i osobama koje ne poznaju alat i nisu pročitale ove upute nemojte dopustiti rukovanje alatom.** Električni alati mogu biti opasni kada njima rukuju neiskusni korisnici.
- **Održavajte električne alate. Proverite jesu li spojni ili pokretni dijelovi pogrešno namješteni, je li neki dio oštećen te postoje li neki drugi uzroci koji bi mogli onemogućiti ispravan rad električnog alata. Ako postoje oštećenja, popravite električni alat prije upotrebe.** Uzrok mnogim nesrećama jest loše održavanje električnih alata.

- **Alati za rezanje moraju biti oštri i čisti.** Ispravno održavani alati za rezanje s oštrim reznim oštricama neće se zablokirati te ih je lakše kontrolirati.
- **Upotrebjavajte električni alat, dodatke i dijelove itd. u skladu s ovim uputama, uzimajući u obzir radne uvjete i posao koji treba obaviti.** Upotreba električnih alata u neodgovarajuće svrhe može dovesti do opasnih situacija.

Upotreba i čišćenje alata za bateriju

- **Bateriju puniti samo punjačem koji je odredio proizvođač.** Punjač prikladan za jedan tip baterije može izazvati rizik od požara ako se koristi s drugom baterijom.
- **Upotrebjavajte električne alate samo s posebno namijenjenim baterijama.** Upotreba bilo koje druge baterije može izazvati rizik od ozljede i požara.
- **Kad bateriju ne koristite, držite je daleko od ostalih metalnih predmeta poput spojnica za papir, novčića, ključeva, čavala, vijaka ili drugih malih metalnih predmeta koji bi mogli dovesti do spoja između priključaka.** Kratki spoj između priključaka baterije može prouzročiti opekline ili požar.
- **U uvjetima lošeg postupanja, iz baterije može štrcnuti tekućina, izbjegavajte dodir s njom. Ako slučajno dođe do dodira, isperite vodom. Ako tekućina dođe u dodir s očima, potražite i liječničku pomoć.** Tekućina koja štrcne iz baterije može izazvati iritacije ili opekline.
- **Nemojte upotrebjavati baterijski komplet ili alat koji je oštećen ili modificiran.** Oštećene ili izmijenjene baterije nepredvidive su i mogu uzrokovati požar, eksploziju ili opasnosti od ozljede.
- **Baterijski komplet ni alat nemojte izlagati vatri ni ekstremnim temperaturama.** Izlaganje vatri ili temperaturama većima od 130 °C može dovesti do eksplozije.
- **Pridržavajte se svih uputa za punjenje i baterijski komplet ni alat nemojte puniti izvan temperaturnog raspona navedenog u uputama.** Neispravno punjenje ili držanje na temperaturama izvan navedenog raspona može oštetiti bateriju i povećati mogućnost požara.

Servisiranje

- **Električni alat mora servisirati obučeni serviser s jednakim zamjenskim dijelovima.** Time se zadržava sigurnost električnog alata.

Sigurnosna upozorenja za štapni obrezivač – osobna zaštita

- **Tijekom upotrebe štapnog obrezivača sve dijelove tijela držite podalje od lanca pile. Prije pokretanja štapnog obrezivača uvjerite se kako lanac pile nije u dodiru s predmetima iz okoline.** Trenutak nepažnje tijekom rukovanja štapnim obrezivačem može uzrokovati uplitanje odjeće ili dijelova tijela u lanac pile.

- **Štapni obrezaivač uvijek držite tako da je vaša desna ruka na stražnjoj dršci, a lijeva ruka na prednjoj.** Držanje lančane pile obrnutim rasporedom ruku povećava opasnost od tjelesnih ozljeda i nikada se ne smije koristiti.
- **Obrezaivač s produžnom cijevi držite samo za izoliranu površinu namijenjenu za držanje zato što lanac pile može dodirivati skriveno ožičenje ili vlastitu žicu.** Lanac pile koji dodiruje žicu pod naponom može provoditi struju kroz sve metalne dijelove štapnog obrezaivača i izložiti rukovatelja opasnosti od strujnog udara.
- **Nosite zaštitu za oči. Preporučuje se upotreba dodatne zaštitne opreme za sluh, glavu, ruke, noge i stopala.** Odgovarajuća zaštitna odjeća smanjit će tjelesne ozljede u slučaju letećih krhotina ili slučajnog dodira lanca pile.
- **Motomu pilu nemojte upotrebljavati na stablu, ljestvama, krovu ili na nestabilnoj površini.** Pri takvom radu s motornom pilom mogu nastati ozbiljne tjelesne ozljede.
- **Pazite da stalno imate primjeren oslonac, lančanom pilom rukujte samo kad stojite na čvrstoj, sigurnoj i ravnoj podlozi.** Skliske ili nestabilne površine, mogu uzrokovati gubitak ravnoteže ili gubitak kontrole nad štapnim obrezaivačem.
- **Prilikom rezanja napete grane pazite na odskakivanje.** Po prekidu napetosti vlakana u drvetu napeta grana može udariti rukovatelja i/ili nekontrolirano izbaciti štapni obrezaivač.
- **Budite iznimno pažljivi pri rezanju niskog raslinja i mladica.** Tanak materijal može se zaplesti u štapni obrezaivač i biti odbačen prema vama ili vas povlačenjem izbaciti iz ravnoteže.
- **Pratite upute za podmazivanje, zatezanje lanca i zamjenu vodilice i lanca.** Nepravilno zategnut ili podmazan lanac može puknuti ili povećati mogućnost povratnog trzaja.
- **Štapni obrezaivač prenosite samo držeći ga za prednju ručku, isključen i udaljen od tijela.** Prilikom prijevoza ili skladištenja štapnog obrezaivača obavezno postavite zaštitni pokrov na vodilicu. Pravilnom uporabom štapnog obrezaivača smanjuje se vjerojatnost slučajnog kontakta s lancem pile u pokretu.
- **Režite samo drvo. Štapni obrezaivač upotrebljavajte samo u propisane svrhe. Na primjer: štapnim obrezaivačem nemojte rezati plastiku, kamen ili građevinske materijale koji nisu od drveta.** Upotreba štapnog obrezaivača za radnje drugačije od onih za koje je namijenjen može uzrokovati opasne situacije.
- **Ručke moraju biti suhe, bez tragova ulja i masti.** Masne, nautijene ručke su skliske i uzrokuju manjak kontrole.
- **Nemojte pokušati oboriti stablo dok je shvatite opasnosti i načine za njihovo sprječavanje.** Pri obaranju stabla može doći do ozbiljnih ozljeda rukovatelja ili promatrača.
- **Ovaj štapni obrezaivač nije namijenjen za obaranje stabala.** Upotreba štapnog obrezaivača za radnje

- drugačije od onih za koje je namijenjen može uzrokovati ozbiljne ozljede rukovatelja ili promatrača.
- Preporučamo da novi korisnici vježbaju piljenje debala na nogarima ili postolju za piljenje.

Uzroci i sprečavanje povratnog trzaja

Do povratnog trzaja može doći kada nos ili vrh vodilice dodirne predmet ili kada se drvo zatvori i uklješti štapni obrezaivač u rezu. Kontakt vrhom vodilice u nekim slučajevima može uzrokovati povratni trzaj i odbaciti vodilicu nagore i unatrag prema korisniku. Uklještenje štapnog obrezaivača uz vrh vodilice može odbaciti vodilicu unatrag prema rukovatelju. Bilo koja od ovih reakcija može uzrokovati gubitak kontrole nad štapnim obrezaivačem, što može izazvati ozbiljne tjelesne ozljede. Nemojte se oslanjati samo na sigurnosne uređaje ugrađene na štapni obrezaivač. Korisnik štapnog obrezaivača treba poduzeti nekoliko koraka kako bi osigurao poslove rezanja sigurno od nesreće ili ozljede. Povratni trzaj rezultat je pogrešne upotrebe štapnog obrezaivača i/ili neispravnih radnih postupaka ili uvjeta, a može se izbjeći poduzimanjem odgovarajućih mjera opreza navedenih u nastavku:

- **Štapni obrezaivač držite čvrsto s obje ruke. Palci i prsti moraju obuhvatiti ručke štapnog obrezaivača, a tijelo i ruke trebaju biti u položaju otpornom na silu povratnog trzaja.** Korisnik može kontrolirati silu povratnog trzaja ako poduzme odgovarajuće mjere opreza. Nemojte ispuštati štapni obrezaivač.
- **Nemojte se previše naginjati i nemojte rezati iznad visine ramena.** Time ćete smanjiti mogućnost slučajnog kontakta vrha i omogućiti bolju kontrolu nad štapnim obrezaivačem u neočekivanim situacijama.
- **Upotrebljavajte samo zamjenske vodilice i štapne obrezaivače koje navodi proizvođač.** Neodgovarajuće vodilice i štapni obrezaivači mogu uzrokovati pucanje lanca i/ili povratni trzaj.
- **Pratite upute proizvođača za oštrenje i održavanje štapnog obrezaivača.** Smanjivanje visine razmaka reznog alata može uzrokovati povećanje povratnog trzaja.

Općenita sigurnosna upozorenja za obrezaivač s produžnom motkom

Prilikom uklanjanja zaglavljene materijala, spremanja i servisiranja obrezaivača s produžnom motkom pridržavajte se svih uputa. Prekidač mora biti isključen, a baterijski komplet izvađen. Neočekivana aktivacija obrezaivača s produžnom motkom prilikom čišćenja zaglavljene materijala ili servisiranja može rezultirati teškim tjelesnim ozljedama.

SPREMITE OVE UPUTE

Oprema za osobnu zaštitu



UPOZORENJE: Prije upotrebe proizvoda pročitajte upozoravajuće upute u nastavku.

- Prilikom uporabe proizvoda uvijek upotrebljavajte odobrenu osobnu zaštitnu opremu. Oprema za osobnu zaštitu ne može u potpunosti spriječiti ozljede, no smanjuje stupanj ozljede u slučaju nezgode. Pri odabiru odgovarajuće opreme zatražite pomoć ovlaštenog trgovca.
- Ako postoji opasnost od padanja predmeta na glavu, nosite kacigu.

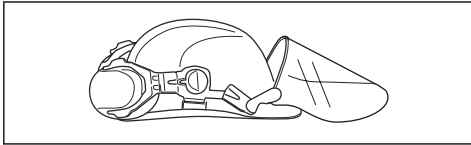

- Koristite odobrenu zaštitu sluha.

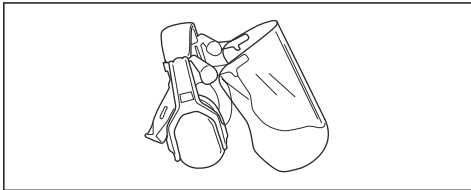

- Koristite odobrenu zaštitu za oči. Ako nosite vizir, morate nositi i odobrene zaštitne naočale. Odobrene zaštitne naočale moraju ispunjavati standard ANSI Z87.1 za SAD ili EN 166 za države EU-a.

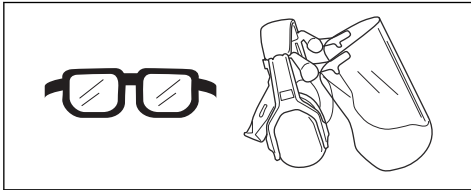

- Po potrebi nosite rukavice – primjerice prilikom pričvršćenja, pregleda ili čišćenja rezne opreme.

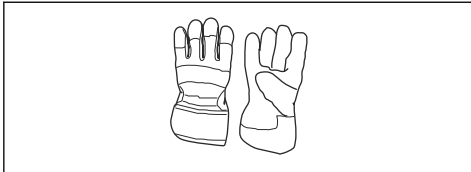

- Nosite zaštitne čizme ili cipele s protukliznim potplatima.



- Koristite hlače sa zaštitom od motorne pile.
- Nosite odjeću napravljenu od čvrstog materijala. Uvijek nosite teške duge hlače i duge rukave. Nemojte nositi široku odjeću koja može zapinjati za grane i prutove. Nemojte nositi nakit, kratke hlače, otvorene cipele ni hodati bosonogi. Kosu podignite na sigurnu visinu iznad ramena.
- Imajte u blizini pribor za prvu pomoć.



Sigurnosni uređaji za proizvod



UPOZORENJE: Prije korištenja proizvoda pročitajte upozoravajuće upute u nastavku.

U ovom odjeljku opisane su sigurnosne značajke proizvoda, njegova namjena te način provedbe provjera i održavanja za osiguranje ispravnog rada. Za položaj dijelova na proizvodu pogledajte upute pod naslovom *Pregled proizvoda na stranici 50*.

Nepravilno održavanje te neprofesionalno servisiranje i/ili popravci proizvoda skraćuju vijek trajanja proizvoda i povećavaju opasnost od nezgoda. Sve dodatne informacije zatražite od najbližeg servisnog zastupstva.



UPOZORENJE: Nikada nemojte upotrebljavati proizvod s oštećenim dijelovima sigurnosne opreme. Provodite provjere i održavajte sigurnosnu opremu proizvoda prema uputama opisanim u ovom odjeljku. Ako proizvod ne zadovolji bilo koju od ovih provjera, obratite se serviseru radi popravka.



OPREZ: Specijalan tečaj je potreban za servisiranje i popravak stroja. Ovo se posebno odnosi na sigurnosnu opremu stroja. Ukoliko Vaš stroj ne prođe na kojem od dolje opisanih provjera, odnesite ga svom serviseru. Kada kupite neki od naših proizvoda mi Vam jamčimo mogućnost

profesionalnog popravka i servisa. Ukoliko prodavač koji Vam je prodao stroj nije zadužen i za servisiranje, pitajte ga za adresu najbližeg serviser.

Provjera tipkovnice

1. Pritisnite i zadržite gumb za pokretanje/zaustavljanje (A).

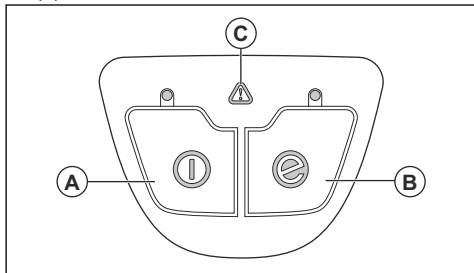

- a) Proizvod je uključen kada svijetli LED indikator.
 - b) Proizvod je isključen kada LED indikator ne svijetli.
2. Opis funkcioniranja gumba SavE (B) potražite u odjeljku *Pokretanje funkcije SavE na stranici 62*.
 3. Pogledajte *Rješavanje problema na stranici 68* ako svijetli ili trepti indikator upozorenja (C).

Provjera blokade okidača paljenja

Blokada okidača paljenja sprječava nehotično pokretanje. Pritiskom na blokadu (A) otpuštate okidač paljenja (B). Kada otpustite ručku, okidač paljenja i blokada okidača paljenja vraćaju se na svoj početni položaj.

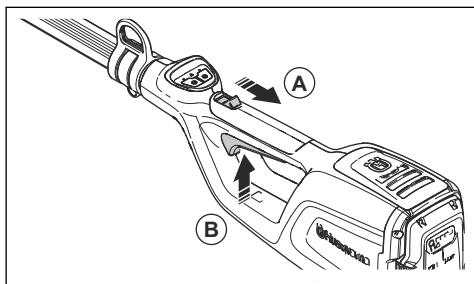

1. Provjerite je li okidač paljenja blokiran kada je blokada u početnom položaju.

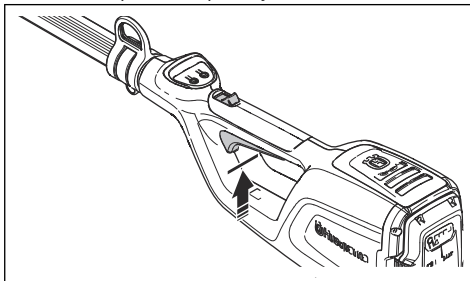

2. Pritisnite okidač paljenja i provjerite vraća li se po otpuštanju u početni položaj.

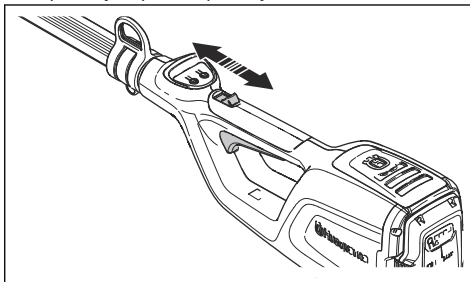

3. Provjerite slobodno kretanje okidača paljenja i blokade te pravilno funkcioniranje povratne opruge.

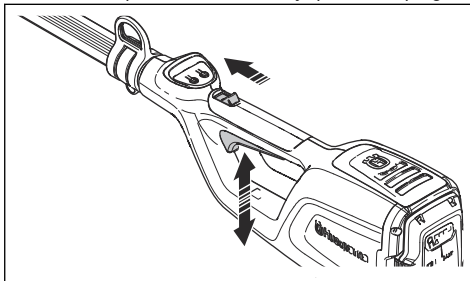

4. Pokrenite proizvod, pogledajte *Pokretanje proizvoda na stranici 61*.
5. Dajte puni gas.
6. Otpustite okidač paljenja i provjerite je li se rezni nastavak potpuno zaustavio.

Sigurnosne upute za opremu za rezanje



UPOZORENJE: Prije uporabe proizvoda pročitajte upozoravajuće upute u nastavku.

- Upotrebljavajte samo kombinacije vodilice/lanca motorne pile i opremu za oštrenje koje mi preporučujemo. Za upute pročitajte *Održavanje na stranici 62*.

- Pri radu s lancem motorne pile ili njegovim održavanjem nosite zaštitne rukavice. Lanac motorne pile koji se ne pokreće također može prouzročiti ozljede.
- Pazite da su rezni zupci dobro naoštreni. Poštujte upute i upotrebljavajte preporučeni mjerac razmaka. Oštećeni ili neispravno naoštreni lanac motorne pile povećava opasnost od nezgoda.

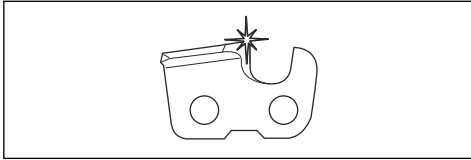

- Držite se ispravne postavke mjerača dubine. Poštujte upute i upotrebljavajte preporučenu postavku mjerača dubine. Prevelika postavka mjerača dubine povećava opasnost od povratnog trzaja.

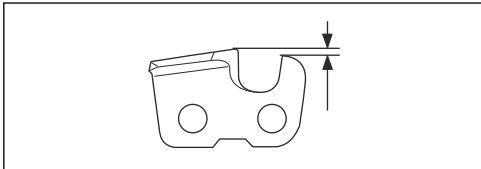

- Provjerite je li lanac motorne pile pravilno zategnut. Ako lanac motorne pile ne naliježe zategnuto na vodilicu, lanac može iskočiti. Neispravna zategnutost lanca motorne pile smanjuje habanje vodilice, lanca motorne pile i pogonskog zupčanika lanca. Pogledajte *Dodaci na stranici 71*.

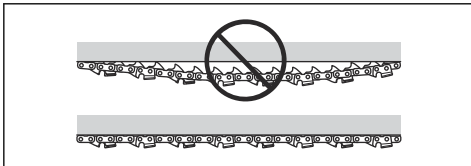

- Redovito održavajte opremu za rezanje i održavajte je dobro podmazanom. Ako lanac motorne pile nije ispravno podmazan, povećava se opasnost od habanja vodilice, lanca motorne pile i pogonskog zupčanika lanca.

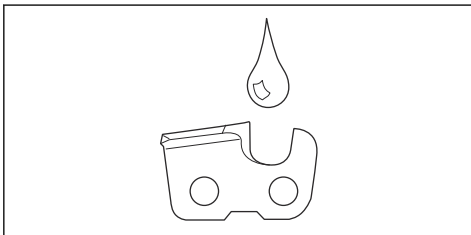

Sigurnosne upute za rad



UPOZORENJE: Prije upotrebe proizvoda pročitajte i ispoštujte upozoravajuće upute u nastavku.

- Tijekom rada ljudima i životinjama onemogućite pristup na bliže od 15 m (50 stopa). Kada u istom području radi više rukovatelja, sigurnosna udaljenost treba biti najmanje 15 m. U suprotnom postoji opasnost od ozbiljnih tjelesnih ozljeda. Ako se netko približi, odmah zaustavite proizvod. Nikada se nemojte okretati s proizvodom bez prethodne provjere sigurnosnog područja iza vas.
- Proizvod nemojte upotrebljavati po lošem vremenu, primjerice po gustoj magli, jakoj kiši, snažnom vjetru, ekstremnoj hladnoći itd. Iznimno vruće vrijeme može prouzročiti pregrijavanje proizvoda. Rad u lošim vremenskim uvjetima zamara i često stvara dodatne opasnosti kao što su ledeno tlo, nepredvidljiv smjer padanja granja itd.
- Djeca ne smiju upotrebljavati stroj niti se zadržavati u njegovoj blizini. Budući da se uređaj lako pokreće, djeca bi ga mogla pokrenuti ako nisu pod strogim nadzorom. To može rezultirati ozbiljnim tjelesnim ozljedama. Odspojite bateriju kada uređaj nije pod strogim nadzorom.
- Pobrinite se da ljudi, životinje ili drugi predmeti ne mogu utjecati na vaš nadzor nad proizvodom i da oni ne dolaze u doticaj s reznim priborom ili nepričvršćenim predmetima koje dodaci za rezanje odbacuju.
- Uvijek pazite na znakove upozorenja ili dovike prilikom upotrebe zaštite sluha. Obavezno uklonite zaštitu sluha odmah po zaustavljanju proizvoda.
- Preveliko izlaganje vibracijama može uzrokovati poremećaj cirkulacije ili oštećenje živčanog sustava kod ljudi koji sa slabom cirkulacijom. Ako imate simptome uzrokovane prevelikim izlaganjem vibracijama, obratite se liječniku. Primjeri takvih simptoma su umrtvljenost, nedostatak osjećaja, „škakljanje“, „trnci“, bol, manjak ili smanjena snaga, promjene u boji kože. Simptomi se uglavnom pojavljuju na prstima, rukama ili zglobovima.
- Ni u kom slučaju nemojte upotrebljavati rezni pribor bez odobrenog štitnika. Montaža neodgovarajućeg ili oštećenog štitnika može uzrokovati ozbiljne osobne ozljede.
- Prije svih radova na proizvodu obavezno zaustavite proizvod, uklonite bateriju i provjerite je li se rezna oprema u potpunosti zaustavila. Odstupanje od uputa za oštrenje znatno povećava rizik od povratnog trzaja.
- Ako dođete u situaciju u kojoj niste sigurni što napraviti, obratite se stručnjaku. Stupite u dodir s zastupnikom ili serviserom. Izbjegavajte sve upotrebe za koje procjenjujete kako su iznad vaših mogućnosti.
- Izbjegavajte sve upotrebe za koje procjenjujete kako su iznad vaših mogućnosti.

- Proizvod nikada nemojte upotrebljavati umorni, pod utjecajem alkohola, lijekova, pod terapijom ili izloženi bilo čemu što utječe na vaš vid, opreznost, koordinaciju ili sposobnost rasuđivanja.
- Proizvod može biti naglo odbačen u stranu kada vrh vodilice dođe u kontakt s učvršćenim predmetom. Ovo se naziva povratnim trzajem. Povratni udar može biti toliko snažan da proizvod/rukovatelj odbaci u bilo kojem smjeru i potencijalno uzrokuje gubitak nadzora nad proizvodom. Izbjegavajte rezanje vrhom vodilice.
- Proizvod nemojte upotrebljavati ako niste u mogućnosti pozvati pomoć u slučaju nezgode.
- Održavajte ravnotežu i stabilan položaj. Osigurajte sigurno kretanje i stav. Provjerite ima li u okolnom području prepreka (korištenja, kamenja, grana, rupa i slično) za slučaj naglog kretanja. Budite izuzetno oprezni pri radu na kosini.
- Uvijek pregledajte radno područje. Uklonite sve nepričvršćene predmete, kao što je kamenje, razbijeno staklo, čavli, čelična žica, konopac, i sl. koji bi se mogli otmotati oko dodatka za rezanje ili koje bi on mogao odbaciti.
- Budite vrlo pažljivi pri rezanju napetog stabla. Napeto stablo može i prije i poslije propilavanja odbaciti se u svoj prvobitni položaj. Ako zauzmete pogrešan položaj ili režete stablo na pogrešnom mjestu, stablo vas može udariti i uzrokovati gubitak kontrole. Ove okolnosti mogu izazvati ozbiljne ozljede.
- Održavajte ravnotežu i stabilan položaj.
- Nosite naramenice kako biste lakše podnijeli težinu stroja i lakše rukovali.
- Uvijek držite ovaj proizvod objema rukama. Proizvod držite na desnoj strani tijela.

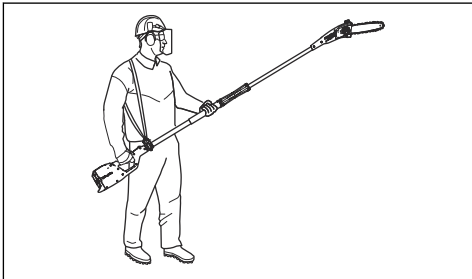

- Prelaska u drugo područje zaustavite proizvod. Prije prenošenja ili duljeg prijevoza proizvoda postavite prijenosni štitičnik.
- Uključen proizvod dopušteno je spustiti samo ako ga možete nadzirati.
- Ako proizvod upotrebljavate na temperaturama nižima od -10 °C, proizvod i baterija najmanje 24 sata prije početka rada treba unijeti u grijani prostor.
- Nemojte stajati izravno ispod grane koju siječete. Ovo može dovesti do teških ili čak smrtonosnih tjelesnih ozljeda.

- Pridržavajte se primjenjivih sigurnosnih propisa za rad u blizini nadzemnih električnih vodova.
- Ovaj proizvod nije električki izoliran. Ako proizvod dotakne ili dođe u blizinu visokonaponskih vodova, može doći do smrti ili ozbiljnih tjelesnih ozljeda. Postoji opasnost od nastanka električnog luka (iskrenja). Povećanjem napona, povećava se i duljina električnog luka. Struja također može protjecati kroz grane i druga tijela, posebice kada su vlažni. Između proizvoda i visokonaponskih vodova i/ili svih predmeta koji ih dodiruju obavezno održavajte udaljenost od barem 10 m. Ako morate raditi unutar ove sigurnosne udaljenosti, obavezno se obratite zaduženom distributeru električne energije radi isključenja napajanja prije početka rada.
- Neispravan dodatak za rezanje povećava opasnost od nezgode.

Sigurnost baterije



UPOZORENJE: Prije korištenja proizvoda pročitajte upozoravajuće upute u nastavku.

- Upotrebljavajte isključivo baterije BLI preporučene za vaš proizvod. Baterije su softverski kodirane.
- Upotrebljavajte isključivo punjive baterije BLI za napajanje odgovarajućih proizvoda tvrtke Husqvarna. Bateriju nemojte upotrebljavati za napajanje drugih proizvoda jer postoji opasnost od ozljeda.
- Opasnost od strujnog udara. Polove baterije nemojte spajati s ključevima, vijcima ili drugim metalom. Tako može doći do kratkog spoja baterije.
- Nemojte upotrebljavati nepunjive baterije.
- Nemojte umetati predmete u zračne ure baterije.
- Bateriju zaštitite od sunčeve svjetlosti, vrućine i otvorenog plamena. Baterija može uzrokovati opekline i/ili kemijske opekline.
- Zaštitite bateriju od kiše i mokrih uvjeta.
- Zaštitite bateriju od mikrovalova i visokog tlaka.
- Bateriju nemojte rastavljati ili razbijati.
- Nemojte dopustiti kontakt akumulatorske kiseline s kožom. Akumulatorska kiselina uzrokuje ozljede kože, koroziju i opekline. Ako vam akumulatorska kiselina uđe u oči, nemojte ih trljati nego barem 15 minuta ispirite oči s puno vode. Ako akumulatorska kiselina dođe u kontakt s kožom, operite ju velikom količinom sapunice. Zatražite medicinsku pomoć.
- Bateriju upotrebljavajte u rasponu temperatura od -10 °C (14 °F) i 40 °C (104 °F).
- Bateriju ili punjač baterije nikada nemojte čistiti vodom. Pogledajte *Čišćenje proizvoda, baterije i punjača baterije na stranici 68*.
- Nemojte upotrebljavati neispravnu ili oštećenu bateriju.
- Baterije skladištite dalje od metalnih predmeta poput čavala, vijaka ili nakita.

- Baterije držite podalje od djece.

Sigurnost punjača baterije



UPOZORENJE: Prije upotrebe proizvoda pročitajte upozoravajuće upute u nastavku.

- Nepoštivanje sigurnosnih uputa može uzrokovati električni udar ili kratki spoj.
- Upotrebljavajte isključivo punjače baterija isporučene uz proizvod. Upotrebljavajte isključivo punjače QC za punjenje zamjenskih baterija BLi.
- Nemojte rastavljati punjač baterije.
- Nemojte upotrebljavati neispravan ili oštećen punjač baterije.
- Punjač baterije nemojte podizati za električni kabel. Za odspajanje punjača baterije od zidne utičnice izvucite utikač. Nemojte povlačiti kabel za napajanje.
- Sve kabele i produžne kabele držite podalje od vode, ulja i oštirih rubova. Kabel nemojte zahvatiti predmetima, npr. vratima, ogradama i sl.
- Punjač baterije nemojte upotrebljavati u blizini zapaljivih materijala ili materijala koji mogu uzrokovati koroziju. Punjač baterije ne smije biti prekriven. Ako dođe do razvoja dima ili požara, odspojite utikač punjača baterije.
- Bateriju puniti isključivo u zatvorenom, dobro prozračenom zatvorenom prostoru bez izravne sunčeve svjetlosti. Baterije nemojte puniti na otvorenom. Bateriju nije dopušteno puniti u vlažnim uvjetima.
- Punjač baterije upotrebljavajte isključivo na temperaturama između 5 °C (41 °F) i 40 °C (104 °F). Punjač baterije upotrebljavajte u prozračnom i suhom okruženju bez prašine.

- Nemojte umetati predmete u rashladne utore punjača baterije.
- Nikada nemojte priključivati ​​terminale punjača baterije na metalne predmete jer tako možete izazvati kratki spoj na punjaču baterija.
- Upotrebljavajte neoštećene i odobrene mrežne utičnice. Uvjerite se da su žica i punjač baterije neoštećeni. Ako upotrebljavate produžni kabel, provjerite da nije oštećen.

Sigurnosne upute za održavanje



UPOZORENJE: Prije održavanja proizvoda pročitajte upozoravajuće upute u nastavku.

- Uklonite bateriju prije održavanja, drugih provjera ili sastavljanja proizvoda.
- Rukovatelj smije provoditi samo radove održavanja i servisiranja opisane u ovom korisničkom priručniku. Za veća održavanja i servisiranje obratite se serviseru.
- Bateriju ili punjač baterije nikada nemojte čistiti vodom. Jači deterđent može oštetiti plastiku.
- Ako ne provodite održavanje, smanjujete vijek trajanja stroja i povećavate opasnost od nezgoda.
- Sva servisiranja i popravci uvjetuju posebnu obuku, posebice oni na sigurnosnim uređajima na proizvodu. Ako nakon provedbe održavanja nisu odobrene sve provjere iz ovog korisničkog priručnika, obratite se serviseru. Jamčimo dostupnost profesionalnih popravaka i servisiranja za vaš proizvod.
- Koristite samo originalne rezervne dijelove.

Sastavljanje

Uvod



UPOZORENJE: Prije sklapanja proizvoda s razumijevanjem pročitajte poglavlje o sigurnosti.

Sastavljanje osovine

1. Električni priključci moraju biti poravnati.

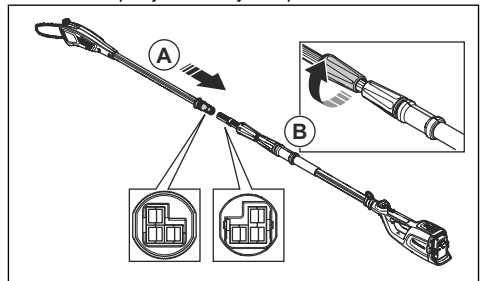

2. Potpuno spojite krajeve osovine (A).
3. Zategnite navojnu ručku na dio osovine s glavom pile (B).

Prilagodba duljine osovine

1. Otpustite navojnu ručku na strani osovine s kućištem baterije (A).

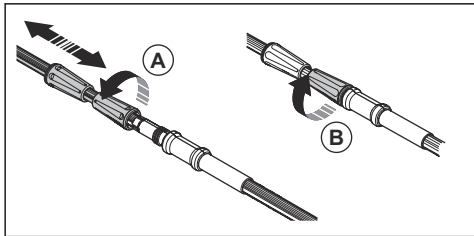

2. Podesite odgovarajuću duljinu osovine.
3. Zategnite navojnu ručku (B).

Prilagodba naramenice

Tijekom rada s proizvodom obavezno nosite naramenicu. Naramenice pružaju maksimalnu kontrolu

tijekom rada s proizvodom. Naramenice smanjuju opasnost od zamora ruku i leđa.

1. Stavite naramenice na sebe.
2. Pričvrstite proizvod pomoću noseće kuke za naramenice.
3. Podešavajte duljinu naramenice dok noseću kuku ugrubo ne poravnate s desnim bokom.

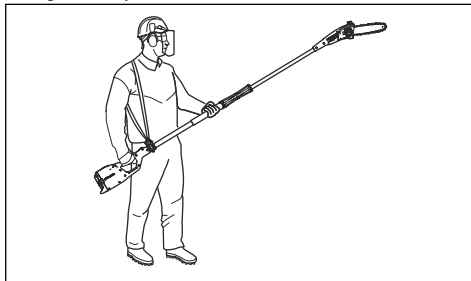

Rad

Provjera ispravnosti rada prije uporabe proizvoda

1. Provjerite nema li na dovodu zraka prljavštine ili oštećenja. Četkom uklonite travu i lišće s proizvoda.
2. Provjerite pravilno funkcioniranje proizvoda.
3. Zategnite sve matice i vijke.
4. Provjerite je li glava pile pravilno pričvršćena.
5. Pregledajte ima li na glavi pile oštećenja, primjerice pukotina. Zamijenite glavu pile ako je oštećena.
6. Provjerite nisu li poklopci oštećeni i jesu li pravilno pričvršćeni.
7. Pregledajte ima oštećenja na štitniku.
8. Provjerite je li štitnik pravilno pričvršćen. Proizvod nemojte upotrebljavati bez štitnika.

1. Provjerite je li baterija suha.
2. Priključite bateriju na punjač baterije.
3. Provjerite uključuje li se zeleni indikator punjenja na punjaču baterije. On označava ispravnu povezanost baterije s punjačem baterije.
4. Kada se na bateriji uključe svi LED indikatori (A), baterija je potpuno napunjena.

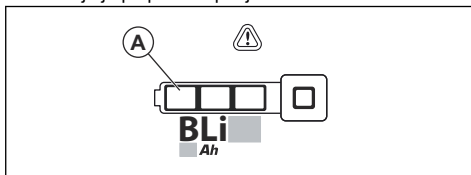

5. Za odspajanje punjača baterije od mrežne utičnice izvucite utikač. Nemojte povlačiti kabel.
6. Izvadite bateriju iz punjača baterije.

Napomena: Više informacija potražite u priručnicima za bateriju i punjač baterije.

Priključivanje baterija na proizvod



UPOZORENJE: S proizvodom upotrebljavajte samo originalne baterije tvrtke Husqvarna.

1. Provjerite je li baterija potpuno napunjena.

Priključivanje punjača baterije

1. Spojite punjač baterije na napon i frekvenciju koji su navedeni na natpisnoj pločici.
2. Priključite utikač na uzemljenu utičnicu. LED indikator na punjaču baterije zatreperi jednom zelenom bojom.

Napomena: Baterija se neće puniti ako je temperatura baterije viša od 50 °C / 122 °F. Ako je temperatura viša od 50 °C / 122 °F, punjač baterije rashladit će bateriju prije punjenja baterije.

Priključivanje baterije na punjač

Napomena: Napunite bateriju pri prvoj upotrebi. Nova baterija napunjena je samo 30%.

- Postavite bateriju u držač baterije na proizvodu. Ako baterija ne ulazi lako u držač, to znači da nije pravilno umetnuta.

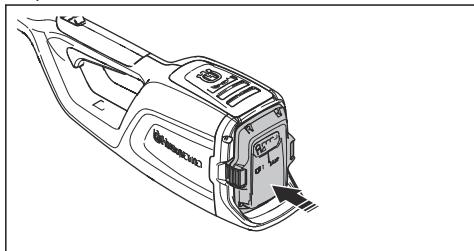

- Pritisnite donji dio baterije i gurnite je do kraja u držač. Baterija se učvršćuje u položaju škljocajem.
- Provjerite jesu li se zatvarači pravilno zaključali na mjestu.

Pokretanje proizvoda

- Pritisnite i držite gumb za pokretanje/zaustavljanje dok se ne uključi zeleni LED indikator.

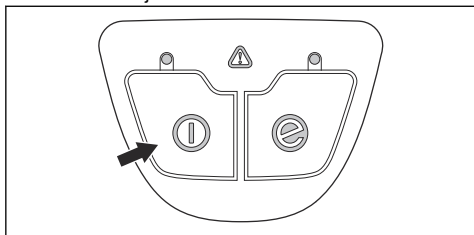

- Pomoću okidača paljenja upravljajte brzinom.

Rezanje grana



UPOZORENJE: Obratite pozornost prilikom rada u blizini nadzemnih električnih vodova. Grane koje padaju mogu dovesti do kratkog spoja.

- Kada je to moguće, uvijek se postavite tako da možete napraviti rez na grani pod pravim kutom.

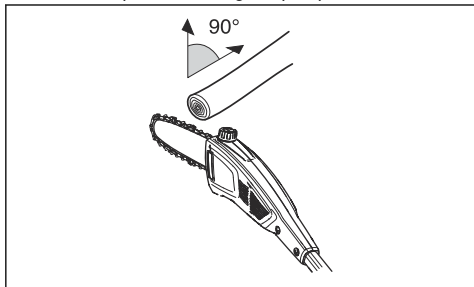

- Velike grane sječite u više dijelova kako biste mogli lakše kontrolirati gdje padaju. Također obratite pažnju na mogućnost odskoka grana nakon pada na tlo u smjeru korisnika.

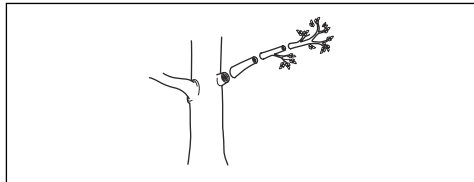

- Nemojte sjeći kroz oteklinu u korijenu grane jer tako usporavate oporavak i povećavate opasnost od napada gljivica.

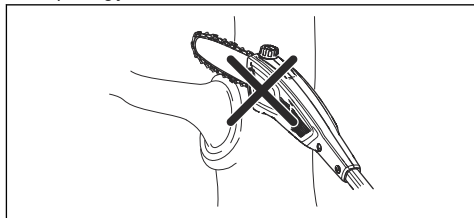

- Koristite prekidač za zaustavljanje u dnu rezne glave kako biste olakšali rezanje. Tako sprječavate "poskakivanje" rezne opreme po grani.

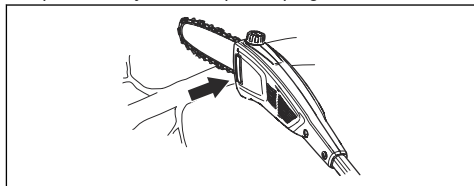

- Prije nego presječete granu, napravite početni rez s donje strane grane. Na taj ćete način spriječiti kidanje kore, što bi moglo dovesti do sporog oporavka drveta i izazvati njegovo trajno oštećenje. Rez ne smije biti dublji od $\frac{1}{2}$ debljine grane kako bi se izbjeglo zaglavljivanje. Ostavite lanac da radi dok izvlačite priključak za rezanje iz grane kako biste izbjegli zaglavljivanje.

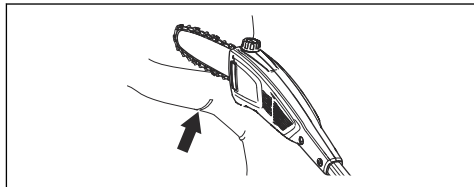

- Uvjerite se da imate čvrst oslonac i da možete raditi te da vam grane, kamenje i drveće ne smetaju.



UPOZORENJE: Okidač paljenja nikada nemojte aktivirati ako nemate pregled cijele rezne opreme.

Pokretanje funkcije SavE

Proizvod je opremljen funkcijom SavE za štednju energije. Funkcija SavE osigurava najdulje vrijeme rada baterije.

1. Pritisnite tipku SavE. Kada se uključi zeleni LED indikator, znači da je funkcija aktivna.

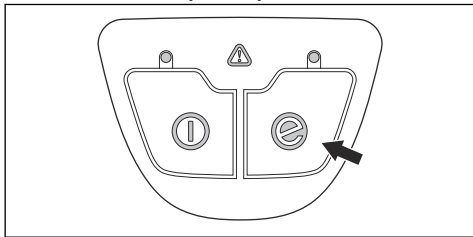

2. Ponovno pritisnite gumb SavE kako biste prekinuli funkciju SavE.

Zaustavljanje proizvoda

1. Otpustite prekidač za uključivanje.
2. Pritisnite i držite gumb za zaustavljanje sve dok se zeleni LED indikator ne isključi.
3. Izvadite bateriju iz proizvoda. Pritisnite 2 gumba za otpuštanje i izvucite bateriju.

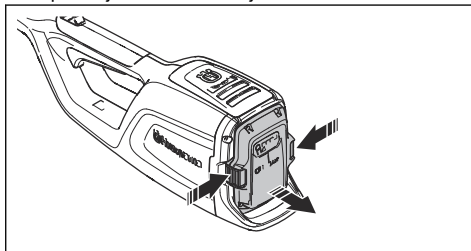

Održavanje

Uvod



UPOZORENJE: Prije održavanja proizvoda s razumijevanjem pročitajte odjeljak o mjerama sigurnosti.



UPOZORENJE: Prije održavanja proizvoda izvadite bateriju.

Raspored održavanja



UPOZORENJE: Prije održavanja izvadite bateriju.

U nastavku je popis koraka održavanja neophodnih za održavanje proizvoda. Više informacija potražite u zadacima u poglavlju o održavanju.

Održavanje	Dnevno	Tjedno	Mjesečno
Vanjske dijelove proizvoda očistite suhom krpom. Nemojte prati vodom.	X		
Provjerite ispravnost i neoštećenost gumba za pokretanje i zaustavljanje.	X		
Iz sigurnosnih razloga provjerite ispravnost okidača paljenja i blokade okidača paljenja.	X		
Provjerite rade li sve komande ispravno i jesu li neoštećene.	X		
Ručke održavajte suhima i čistima. Na ručkama ne smije biti ulja i maziva.	X		
Provjerite je li poklopac lanca pile neoštećen. Ako je oštećen, zamijenite poklopac lanca pile.	X		
Provjerite jesu li vijci i matice pritegnuti.	X		
Očistite čep spremnika za ulje	X		
Provjerite rade li gumbi za otpuštanje na bateriji i pričvršćuju li bateriju u proizvodu.	X		

Održavanje	Dnevno	Tjedno	Mjesečno
Provjerite je li punjač baterije neoštećen te radi li ispravno.	X		
Provjerite je li baterija neoštećena.	X		
Provjerite je li baterija napunjena.	X		
Provjerite je li punjač baterije neoštećen.	X		
Pregledajte sve kabele, spojnice i priključke. Uvjerite se kako nema oštećenja ili onečišćenja.		X	
Očistite poklopac lanca pile.		X	
Provjerite spojeve između baterije i proizvođača. Provjerite spoj između baterije i punjača.			X
Provjerite je li glava pile neoštećena. Zamijenite glavu pile ako je oštećena.	Sve radove servisiranja na glavi pile provodi ovlaštenu distributer tvrtke Husqvarna.		
Provjerite istrošenost pogonskog lančanika lanca.	Pogonski lančanik lanca zamijenite nakon približno 100 sati rada ili, ako je potrebno, učestalije.		

Pregled opreme za rezanje

1. Pobrinite se da u nitnama i sponama nema pukotina te da nitne nisu olabavljene. Ako je to potrebno, zamijenite ih.

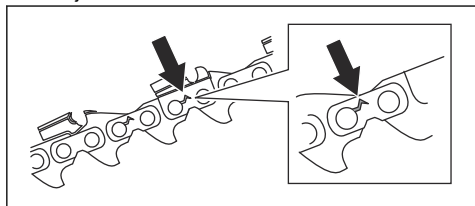

2. Pobrinite se da se lanac motorne pile može lako savijati. Zamijenite lanac motorne pile ako je krut.
3. Usporedite lanac motorne pile s novim lancem motorne pile da biste provjerili jesu li nitne i spone istrošene.
4. Zamijenite lanac motorne pile kada je najdulji dio reznih zubaca manji od 4 mm / 0,16 inči. Također zamijenite lanac motorne pile ako na kružnoj pili postoje pukotine.

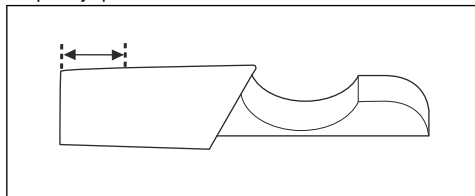

Zamjena vodilice

1. Kotačić za zaključavanje okrenite u smjeru suprotnom od kazaljke na satu pa skinite zaštitni poklopac (A).

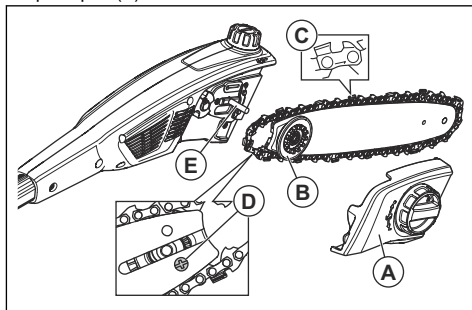

2. Skinite vodilicu zajedno s lancem motorne pile.
3. Lanac motorne pile skinite s vodilice.
4. Odvrtite vijak (D) i izvadite zupčanik. Zupčanik odložite pri ruci.
5. Zupčanik pomoću vijka (D) ugradite u novu vodilicu.
6. Lanac motorne pile stavite u utor vodilice.
7. Vodilicu i zupčanik (B) postavite na klin vodilice (E).
8. Lanac motorne pile postavite oko pogonskog kotača. Rezni zupci moraju biti okrenuti u smjeru suprotnom od pogonskog kotača (C).
9. Postavite zaštitni poklopac (A) i kotačić za zaključavanje zavrnite u pravcu kazaljke na satu.
10. Pritegnite lanac motorne pile. Za upute pogledajte *Prilagodba zategnutosti lanca pile na stranici 66.*

Zamjena lanca motorne pile

1. Kotačić za zaključavanje okrenite u smjeru suprotnom od kazaljke na satu pa skinite zaštitni poklopac (A).

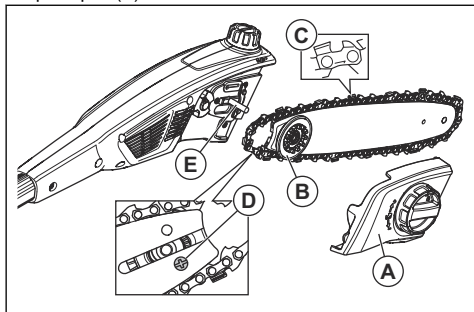

2. Skinite vodilicu zajedno s lancem motorne pile.
3. Lanac motorne pile skinite s vodilice.
4. Novi lanac motorne pile stavite u utor vodilice.
5. Vodilicu i zupčanik (B) postavite na klin vodilice (E).
6. Lanac motorne pile postavite oko pogonskog kotača. Rezni zupci moraju biti okrenuti u smjeru suprotnom od pogonskog kotača (C).
7. Postavite zaštitni poklopac (A) i kotačić za zaključavanje zavrnite u pravcu kazaljke na satu.
8. Pritegnite lanac motorne pile. Za upute pogledajte *Prilagodba zategnutosti lanca pile na stranici 66*.

Oštrenje lanca pile

Informacije o vodilici i lancu motorne pile



UPOZORENJE: Pri radu s lancem motorne pile ili njegovim održavanjem nosite zaštitne rukavice. Lanac motorne pile koji se ne pokreće također može prouzročiti ozljede.

Istrošenu ili oštećenu vodilicu ili lanac motorne pile zamijenite kombinacijom vodilice i lanca motorne pile koju preporučuje poduzeće Husqvarna. To je neophodno za očuvanje sigurnosnih funkcija proizvoda. Popis kombinacija rezervnih vodilica i lanaca koje mi preporučujemo potražite ovdje *Dodaci na stranici 71*.

- Duljina vodilice, inči/cm. Informacije o duljini vodilice obično se mogu pronaći sa stražnje strane vodilice.

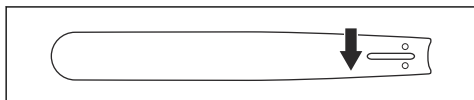

- Broj zubaca na vršnom zupčaniku vodilice (T).

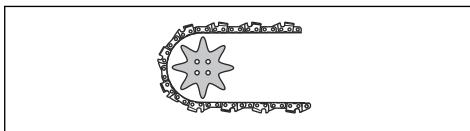

- Razmaci u lancu, inči. Razmak između pogonskih karika lanca motorne pile mora odgovarati razmaku između zubaca na vršnom zupčaniku vodilice i pogonskih zupčanika.

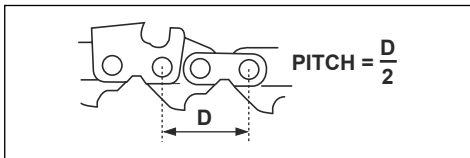

- Broj pogonskih članaka. Broj pogonskih članaka određuje vrstu vodilice.

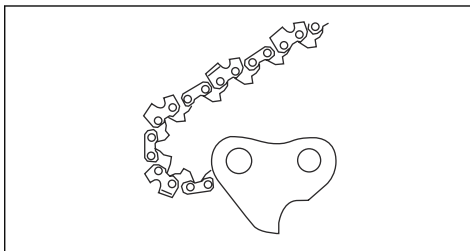

- Širina utora u vodilici, inči/mm. Širina utora u vodilici mora biti ista kao i širina pogonskih članaka lanca.

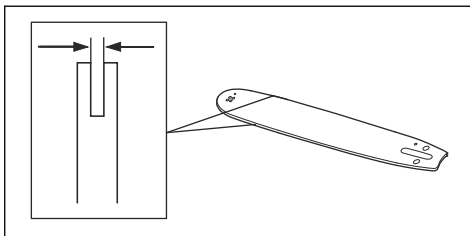

- Provrt za ulje za lanac i provrt za napravu za zatezanje lanca. Vodilica se mora poklapati s proizvodom.

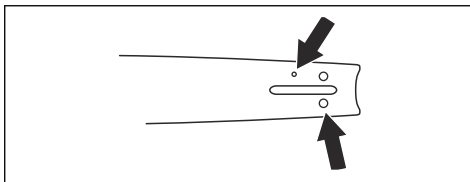

- Širina pogonskih članaka, mm/inči.

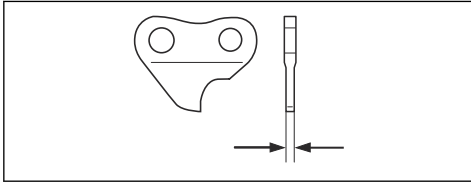

Opće informacije o oštrenju noževa za travu

Ne upotrebljavajte tupi lanac motorne pile. Ako je lanac motorne pile tup, morate primijeniti veći pritisak da biste gurnuli vodilicu kroz drvo. Ako je lanac motorne pile vrlo tup, neće biti iverja nego samo strugotina.

Oštar lanac motorne pile reže kroz drvo, a iverje postaje dugačko i debelo.

Zubac za rezanje (A) i mjerac dubine (B) zajedno tvore dio za rezanje lanca motorne pile, kružnu pilu. Razlika u visini između to dvoje predstavlja dubinu rezanja (postavka mjerača dubine).

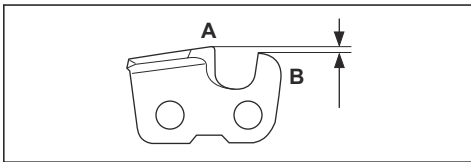

Kada oštrite kružnu pilu, razmišljajte o sljedećem:

- Kut oštrenja.

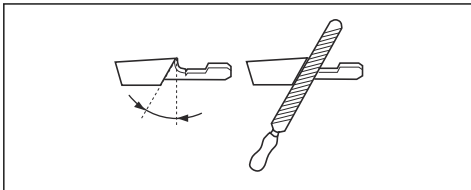

- Kut rezanja.

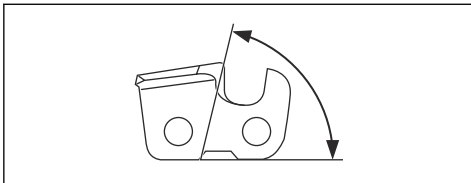

- Položaj turpije.

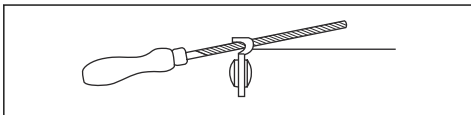

- Promjer okrugle turpije.

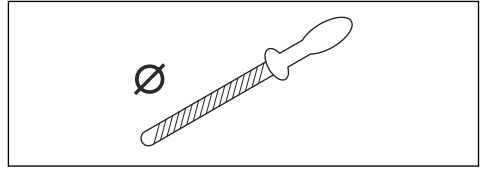

Nije laki ispravno naoštiti lanac motorne pile bez ispravne opreme. Upotrebljavajte mjerac razmaka tvrtke Husqvarna. To će vam pomoći u očuvanju maksimalnih reznih učinaka, a svodi opasnost od povratnog trzaja na minimum.



UPOZORENJE: Sila povratnog trzaja znatno se povećava ako ne slijedite upute za oštrenje.

Napomena: Za informacije o oštrenju lanca motorne pile pogledajte *Oštrenje kružnih pila na stranici 65*.

Oštrenje kružnih pila

1. Rezne zupce oštrite pomoću okrugle turpije i mjerača razmaka.

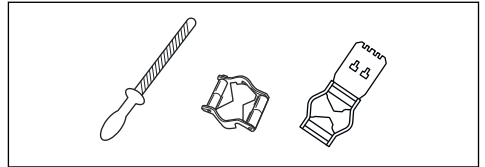

Napomena: Pogledajte *Dodaci na stranici 71* za informacije o turpijama i mjeracima koje tvrtka Husqvarna preporučuje za vaš lanac pile.

2. Ispravno postavite mjerac razmaka na kružnu pilu. Pogledajte upute isporučene zajedno s mjeracem razmaka.
3. Turpiju pomičite iz unutrašnjosti reznih zubaca prema van. Smanjite pritisak pri povlačenju.

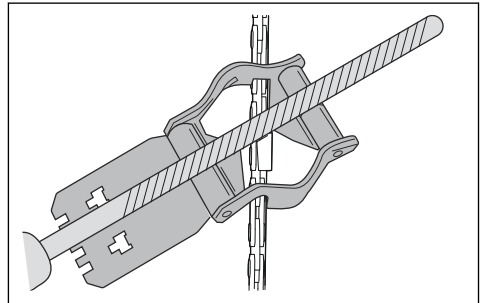

4. Uklonite materijal s jedne strane svih reznih zubaca.
5. Okrenite proizvod pa uklonite materijal i s druge strane.

6. Pobrnite se da su svi rezni zupci iste duljine.

Opće informacije o načinu podešavanja postavke mjerača dubine

Postavka mjerača dubine (C) smanjuje se kad oštire rezni zubac (A). Radi očuvanja maksimalnih reznih učinaka morate ukloniti isturijani materijal iz mjerača dubine (B) da biste dobili preporučenu postavku mjerača dubine. Za upute o načinu dobivanja ispravne postavke mjerača dubine za vaš lanac motorne pile pogledajte *Tehnički podaci na stranici 70*.

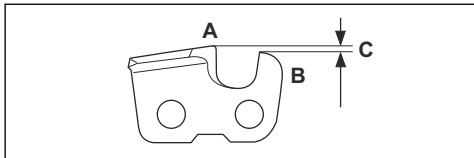

UPOZORENJE: Prevelika postavka mjerača dubine povećava rizik od povratnog trzaja!

Podešavanje postavke mjerača dubine

Prije podešavanja postavke mjerača dubine ili oštrenja kružne pile za upute pogledajte *Opće informacije o oštrenju noževa za travu na stranici 65*. Preporučujemo vam podešavanje mjerača dubine nakon svakog trećeg oštrenja reznih zubaca.

Preporučujemo vam uporabu našeg mjerača dubine kako biste dobili ispravnu postavku mjerača dubine i ispravan kut mjerača dubine.

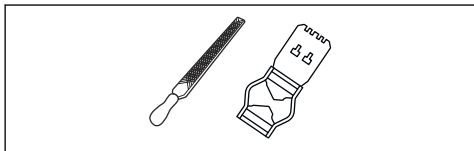

1. Plosnatom turpijom i alatom mjerača dubine podesite postavku mjerača dubine. Upotrebjavajte samo alat mjerača dubine proizvođača Husqvarna da biste dobili ispravnu postavku mjerača dubine i kut mjerača dubine.
2. Alat mjerača dubine postavite na lanac motorne pile.

Napomena: Za više informacija o načinu uporabe tog alata pogledajte pakiranje mjerača dubine.

3. Plosnatom turpijom uklonite dio mjerača dubine koji izviruje iz alata mjerača dubine.

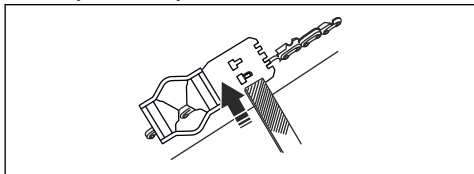

Prilagodba zategnutosti lanca pile



UPOZORENJE: Ako je lanac motorne pile neispravno zategnut, može se olabaviti s vodilice i prouzročiti teške ozljede ili smrt.

Tijekom uporabe lanac pile se rasteže. Redovito podešavajte zategnutost lanca motorne pile kako bi on pravilno funkcionirao. Prije upotrebe proizvoda provjerite zategnutost lanca motorne pile. Lanac motorne pile zategnite što više možete, ali on mora ostati dovoljno labav da ga ukrug povučete rukom.

Napomena: Novom lancu motorne pile potrebno je određeno vrijeme uhadavanja. Tijekom tog razdoblja češće provjeravajte zategnutost.

1. Kotačić za zaključavanje okrenite u smjeru suprotnom od kazaljke na satu kako biste otključali regulator zategnutosti lanca.

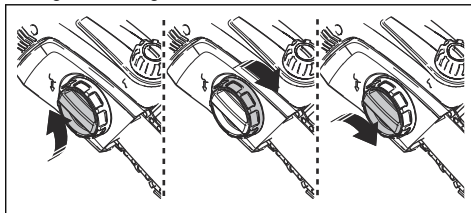

2. Regulator za zatezanje lanca motorne pile okrenite u smjeru kretanja kazaljke na satu kako biste zategnuli lanac. Lanac motorne pile zategnite što jače možete. Mora zategnuto nalijegati uz vodilicu.
3. Lanac morate moći rukom lako povlačiti u krug, ali on ne smije visjeti s vodilice.

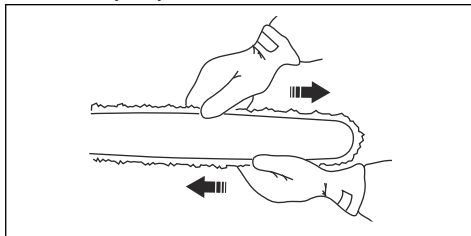

4. Kotačić za zaključavanje okrenite u smjeru kazaljke na satu kako biste zaključali regulator zategnutosti lanca.

Podmazivanje rezne opreme



UPOZORENJE: Loše podmazana oprema za rezanje može dovesti do pucanja lanca a to može uzrokovati ozbiljne, čak i po život opasne, povrede.



UPOZORENJE: Nemojte upotrebljavati rabljeno ulje! Rabljeno ulje opasno je za ljude, proizvod i okoliš.

Ulje za lanac pile

- Za lanac pile upotrebljavajte ulje s dobrim prijanjanjem. Ulje za lanac pile mora zadržati jednaku viskoznost u svim vremenskim uvjetima – primjerice ljeti ili tijekom hladne zime.
- Kako bi lanac motorne pile što dulje trajao, uz što manje štete za okoliš, upotrebljavajte ulje za lanac tvrtke Husqvarna. Ako ulje za lanac motorne pile tvrtke Husqvarna nije dostupno, upotrijebite standardno ulje.
- U regijama u kojima ulje za podmazivanje lanaca motorne pile nije dostupno koristite ulje za prijenosni mehanizam EP 90.

Redovito provjeravajte razinu ulja u spremniku kako biste spriječili oštećenje lanca motorne pile i vodilice.

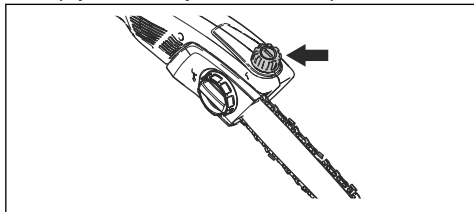

Dolijevanje ulja

Ulje za lanac motorne pile dolijte nakon jednog sata rada ili kada se isprazni baterija.

1. Odvrnite poklopac spremnika za ulje na vrhu glave pile.
2. Napunite s uljem za motorne pile tvrtke Husqvarna.
3. Ponovno pričvrstite poklopac spremnika za ulje.

Provjera podmazanosti lanca pile

1. Pokrenite proizvod i pustite da radi pri 3/4 brzine. Vrh vodilice usmjerite prema svijetloj podlozi udaljenoj približno 20 cm (8 inča).
2. Nakon jedne minute rada na svijetloj površini pojavit će se crta od ulja.
3. Ako se nakon jedne minute ne pojavi crta od ulja, očistite kanal za ulje u vodilici. Očistite utor na rubu vodilice.
4. Pokrenite proizvod i pustite da radi pri 3/4 brzine. Vrh vodilice usmjerite prema svijetloj podlozi udaljenoj približno 20 cm (8 inča).
5. Nakon jedne minute rada na svijetloj površini pojavit će se crta od ulja.
6. Ako se nakon jedne minute ne pojavi crta od ulja, obratite se ovlaštenom distributeru.

Provjera funkcije podmazivanja

1. Provjerite je li kanal za ulje na vodilici začepljen. Očistite po potrebi.

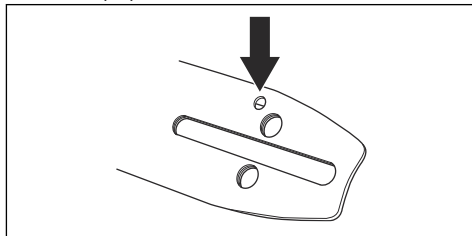

2. Provjerite je li kanal za ulje u kućištu mjenjača čist. Očistite po potrebi.
3. Provjerite okreće li se lančanik na vrhu vodilice slobodno. Ukoliko sustav za podmazivanje lanca i dalje ne radi nakon što ste obavili sve gore navedene provjere, obratite se svom serviseru.

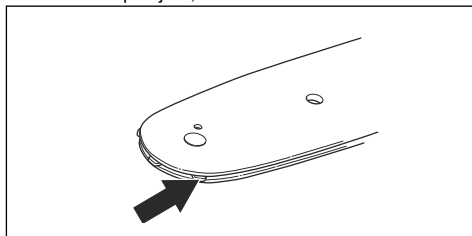

Provjera vodilice

1. Pobrinite se za проходnost kanala za ulje. Ako je to potrebno, očistite ga.

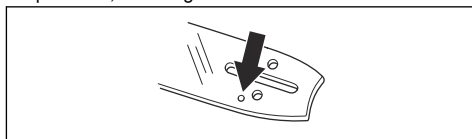

2. Pregledajte ima li strugotina na rubovima vodilice. Turpijom odstranite strugotine.

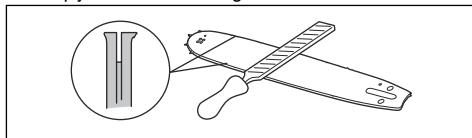

3. Očistite utor u vodilici.

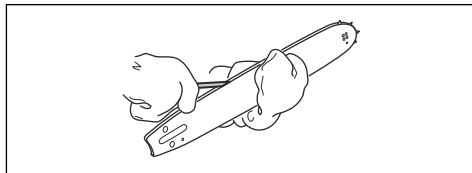

4. Pregledajte je li istrošen utor u vodilici. Ako je potrebno, zamijenite vodilicu.

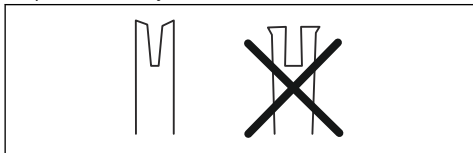

5. Pregledajte je li vrh vodilice grub ili vrlo istrošen.

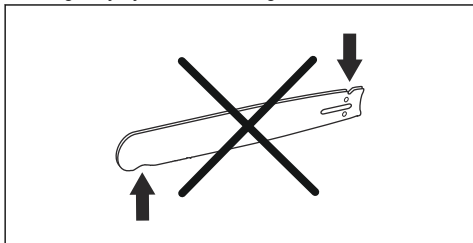

6. Pobrinite se da se vršni zupčanik vodilice može slobodno okretati i da nije začepljen provrt za podmazivanje u vršnom zupčaniku vodilice. Očistite i podmažite ako je to potrebno.

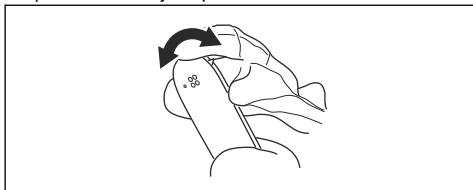

7. Okrećite vodilicu svakodnevno da biste joj produljili životni vijek.

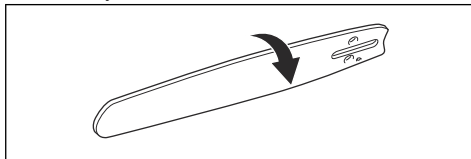

Čišćenje proizvoda, baterije i punjača baterije

1. Proizvod nakon upotrebe očistite suhom krpom.
2. Bateriju i punjač baterije čistite suhom krpom. Vodilice za bateriju održavajte čistima.
3. Prije upotrebe provjerite jesu li priključci baterije i punjača baterije čisti.
4. Četkom očistite prostor oko čepa spremnika za ulje.
5. Četkom očistite unutarnju površinu zaštitnog poklopca.

Pregled baterije i punjača baterije

1. Provjerite ima li na bateriji oštećenja, primjerice pukotina.
2. Provjerite ima li na punjaču baterije oštećenja, primjerice pukotina.
3. Provjerite je li priključni kabel punjača baterije neoštećen te je li ispucao.

Rješavanje problema

Tipkovnica

Problem	Moguće pogreške	Moguće rješenje
Zeleni LED indikator pokretanja treperi.	Nizak napon baterije.	Napunite bateriju.
Treperi crveni LED indikator pogreške.	Preopterećenje.	Rezni pribor je zaglavljen. Zaustavite proizvod. Izvadite bateriju. Očistite nepoželjni materijal s reznog pribora. Otpustite lanac.
	Odstupanje temperature.	Pričekajte na hlađenje proizvoda.
	Okidač paljenja i gumb za pokretanje pritisnuti su istovremeno.	Otpustite okidač paljenja i pritisnite gumb za pokretanje.
Proizvod se ne pokreće.	Priključci baterije nisu čisti.	Komprimiranim zrakom ili mekom četkom očistite priključke baterije.
Svijetli crveni LED indikator pogreške.	Nužno je servisirati proizvod.	Razgovarajte sa svojim servisnim zastupnikom.

Baterija

Problem	Moguće pogreške	Moguće rješenje
Zeleni LED indikator treperi.	Nizak napon baterije.	Napunite bateriju.
Treperi crveni LED indikator pogreške.	Baterija je prazna.	Napunite bateriju.
	Odstupanje temperature.	Bateriju upotrebljavajte u rasponu temperatura od -10°C (14°F) i 40°C (104°F).
	Prenapon.	Izvadite bateriju iz punjača baterije.
Svijetli crveni LED indikator pogreške.	Prevelika razlika ćelija (1 V).	Razgovarajte sa svojim servisnim zastupnikom.

Punjač baterije

Problem	Moguće pogreške	Moguće rješenje
Treperi crveni LED indikator pogreške.	Odstupanje temperature.	Punjač baterije upotrebljavajte u rasponu temperatura od 5 °C (41 °F) i 40 °C (104 °F).
Svijetli crveni LED indikator pogreške.		Razgovarajte sa svojim servisnim zastupnikom.

Prijevoz i skladištenje

Prijevoz i skladištenje

- Isporučene litij-ionske baterije podliježu zahtjevima propisa o opasnim proizvodima.
- Pridržavajte se posebnih zahtjeva o pakiranju i označavanju u komercijalnom transportu, uključujući treće strane i prijevoznike.
- Prije slanja proizvoda obratite se osobi s posebnom obukom za opasni materijal. Pridržavajte se svih mjerodavnih nacionalnih propisa.
- Kada bateriju stavljate u pakiranje, otvorene kontakte prelijepite trakom. Učvrstite bateriju u pakiranju kako biste onemogućili pomicanje.
- Izvadite bateriju prilikom prijevoza ili skladištenja.
- Bateriju i punjač baterije spremite u suh prostor bez vlage i mraza.
- Bateriju nemojte spremiti u prostor u kojem može nastati statički elektricitet. Bateriju nemojte čuvati u metalnoj kutiji.
- Bateriju uskladištite na mjestu s temperaturom između 5 °C (41 °F) i 25 °C (77 °F) te izvan izravnog sunčeva svjetla.
- Punjač baterije uskladištite na mjestu s temperaturom između 5 °C (41 °F) i 45 °C (113 °F) te izvan izravnog sunčeva svjetla.
- Prije dugotrajnog skladištenja bateriju napunite na 30 % do 50 %.
- Punjač baterije uskladištite u zatvorenom i suhom prostoru.
- Tijekom skladištenja bateriju držite podalje od punjača baterije. Djeci i drugim neovlaštenim osobama onemogućite dodirivanje opreme. Opremu spremite u prostor koji možete zaključati.
- Prije dugotrajnog skladištenja proizvoda očistite ga i provedite cjeloviti servis.
- Na proizvod prije transporta i skladištenja postavite prienosni štitičnik kako biste spriječili ozljede ili oštećenje proizvoda.
- Čvrsto pričvrstite proizvod tijekom transporta.

Zbrinjavanje baterije, punjača baterije i proizvoda

Simbol u nastavku označava proizvod koji se ne ubraja u kućanski otpad. Reciklirajte ga u reciklažnoj stanici za

električnu i elektroničku opremu. Tako sprječavate oštećenje okoliša i ozljeđivanje osoba.

Više informacija zatražite od lokalnih vlasti, komunalne službe ili distributera.

Napomena: Simbol se nalazi na proizvodu ili pakovanju proizvoda.

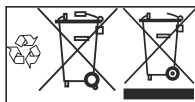

Tehnički podaci

Tehnički podaci

	115IPT4
Motor	
Vrsta	PMDC 36 V
Brzina lanca, m/s	10
Značajke	
Način rada niske energije	savE
Spremnik za ulje	
Kapacitet, l/cm ³	0,07/70
Težina	
Bez baterije, kg/lb	4,1/9,1
Razine buke ⁵	
Ekvivalentne razine tlaka zvuka na uhu rukovatelja, dB(A)	82,2
Razine vibracije ⁶	
Razine vibracija na ručkama, izmjerene u skladu s normom ISO 22867, m/s ²	
Sklopljene, prednja ručka /stražnja ručka	1,1/1,2
Rasklopljene, prednja ručka /stražnja ručka	1,5/1,1

Uz proizvod upotrebljavajte samo originalne baterije Husqvarna BLI.

Odobrene baterije

Baterija	BLI10
Vrsta	Litij-ion
Kapacitet baterije, Ah	2,0

⁵ Ekvivalentna razina tlaka zvuka prema normi ISO 22868 izračunava se kao vremenski ponderirana ukupna energija za različite razine tlaka zvuka u različitim radnim uvjetima. Tipično statističko raspršenje za ekvivalentnu razinu tlaka zvuka standardno je odstupanje od 1 dB(A).

⁶ Podaci o ekvivalentnoj razini vibracije pokazuju tipično statističko raspršenje (standardno odstupanje) od 2 m/s².

Baterija	BLI10
Nazivni napon, V	36
Težina, kg	0,8

Baterija	BLI20	
Vrsta	Litij-ion	
Kapacitet baterije, Ah	4,2 (VTC4)	4,0 (HD2)
Nazivni napon, V	36	36,5
Težina, kg/lb	1,2/2,6	1,2/2,6

Odobreni punjači baterije

Punjač baterije	QC 80
Ulazni napon, V	100 – 240
Frekvencija, Hz	50 – 60
Snaga, W	80

Dodaci

Kombinacije vodilice i lanca pile







Sljedeće kombinacije imaju odobrenje CE.

Vodilica			Lanac motorne pile	
Duljina u inčima	Nagib u inčima	Mjerač, mm	Vrsta	Duljina, broj pogonskih članaka
10	1/4 inča	1,3	Husqvarna H00	58

Brušenje lanca pile i mjerači dubine

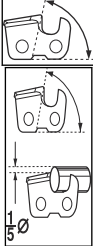
Upotrijebite preporučeni mjerač razmaka kako biste dobili ispravne kutove brušenja. Preporučujemo da za oštrenje lanca pile uvijek upotrebljavate preporučeni mjerač razmaka.

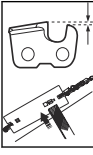
Ako ne znate koji se lanac pile nalazi na proizvodu, obratite se servisnom distributeru.

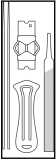
	 mm/in	 85°	 30°	 0°	 mm/in	 5056981-03	 5796536-01
00	4,0 / 5/32	85°	30°	0°	0,65/0,025	5056981-03	5796536-01

Izjava o sukladnosti EC

Izjava o sukladnosti EZ

Husqvarna AB, SE-561 82 Huskvarna, Švedska, tel:
+46-36-146500, izjavljuje da je štapni obrezivač

Husqvarna 115IPT4 sa serijskim brojevima iz 2018 i
noviji (godina je jasno navedena na nazivnoj pločici, uz
serijski broj), u suglasnosti sa zahtjevima DIREKTIVE
VIJEĆA:

- od 17. svibnja 2006, „o strojevima“ **2006/42/EC**
- od 26. veljače 2014. „o elektromagnetskoj
kompatibilnosti“ **2014/30/EU**
- od 8. lipnja 2011., „ograničenje uporabe određenih
opasnih tvari“ **2011/65/EU**.

Primijenjeni su sljedeći standardi:

**EN 62841-1:2015+AC:15, EN ISO 11680-1:2011, EN
55014-1:2017, EN 55014-2:2015**

NB 0905 Intertek Deutschland GmbH Stangenstraße 1
70771 LEINFELDEN-ECHTERDINGEN Njemačka,
proveo je za EZ dobrovoljno ispitivanje u skladu s
direktivom o strojevima (2006/42/EZ) članak 12, točka
3b. Broj certifikata za EZ ispitivanje glasi:

18SHW1417-01

Huskvarna, 2018-12-10



Pär Martinsson, razvojni menadžer (ovlašteni
predstavnik tvrtke Husqvarna AB i osoba odgovorna za
tehničku dokumentaciju)

TARTALOMJEGYZÉK

Bevezető.....	74	Hibaelhárítás.....	94
Biztonság.....	75	Szállítás és raktározás.....	95
Összeszerelés.....	84	Műszaki adatok.....	95
Üzemeltetés.....	85	Tartozékok.....	97
Karbantartás.....	87	EK megfelelőségi nyilatkozat.....	98

Bevezető

Rendeltetés szerű használat

A termék ágak és gallyak vágáshoz használható. Ne használja a terméket egyéb feladatokra.

A termék áttekintése

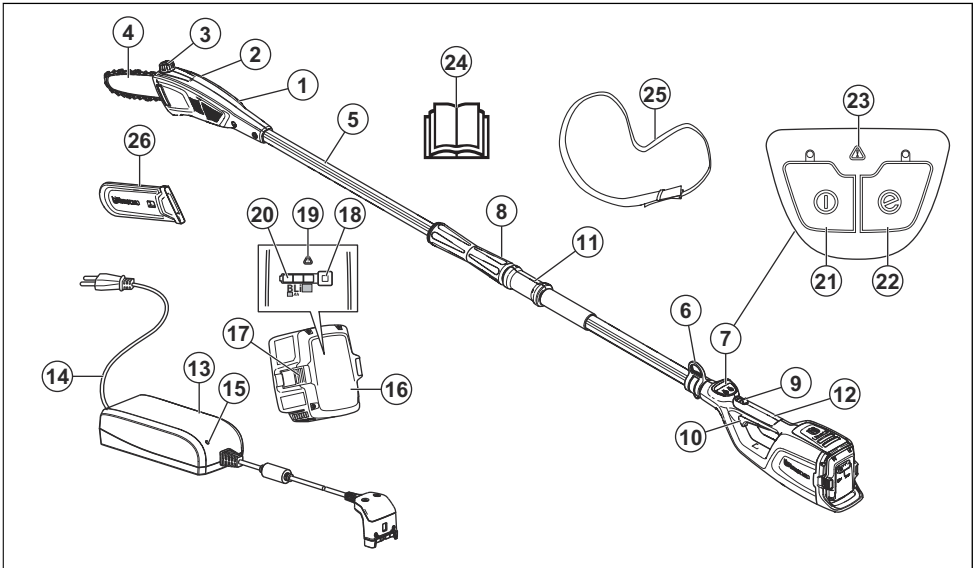

- | | |
|-------------------------|--|
| 1. Fűrészfej | 13. Akkumulátortöltő |
| 2. Láncceszítő gomb | 14. Szál |
| 3. Láncolaj tartálya | 15. Bekapcsolás-/figyelmeztetésjelző LED |
| 4. Vezetőlemez | 16. Akkumulátor |
| 5. Nyél | 17. Akkumulátorkioldó gombok |
| 6. Hevedertartó horog | 18. Akkumulátorjelző gomb |
| 7. Billentyűzet | 19. Figyelmeztető LED |
| 8. Teleszkópos funkció | 20. Akkumulátorjelző LED |
| 9. Kapcsológomb retesze | 21. Indító-/leállítógomb |
| 10. Kapcsológomb | 22. SavE gomb |
| 11. Elülső fogantyú | 23. Figyelmeztető LED |
| 12. Hátsó fogantyú | 24. Kezelői kézikönyv |

25. Heveder

26. Szállítási biztosítószerszeker

A termék szimbólumai



FIGYELMEZTETÉS! A termék veszélyes lehet! A vigyázatlan vagy helytelen használat komoly vagy halálos kimenetelű sérülésekhez vezethet a dolgozó illetve környezete számára. Rendkívül fontos, hogy végigolvassa és megértse a használati utasítást. A termék használatba vétele előtt olvassa el figyelmesen a használati utasítást, és győződjön meg róla, hogy megértette a benne foglaltakat.



Használjon védősisakot minden olyan helyen, ahol tárgyak hullhatnak le. Használjon jóváhagyott fülvédőt. Használjon jóváhagyott védőszemüveget.



Használjon jóváhagyott védőkesztyűt.



Használjon csúszásálló munkavédelmi bakancsot.

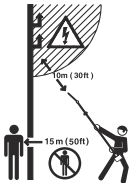

Ez a termék nem rendelkezik elektromos szigeteléssel. Ha a termék nagyfeszültségű vezetékhez ér vagy annak a közelébe kerül, súlyos, akár halálos sérüléshez is vezethet. A villamos áram átívelhet egyik pontról a másikra. Minél nagyobb a feszültség, az áram annál nagyobb távolságot képes átugrani. A villamos áram ágakon és más tárgyakon is áthaladhat, különösen, ha azok nedvesek. Mindig tartson legalább 10 méteres távolságot a termék és a nagyfeszültségű vezetékek és/vagy a vezetékekhez érő tárgyak között. Ha ezen a biztonsági távolságon belül kell végeznie a munkát, mindig vegye fel a kapcsolatot az illetékes áramszolgáltatóval, hogy a munka megkezdése előtt meggyőződhessen az áram kikapcsolásáról.

A termék kezelőjének ügyelnie kell arra, hogy a munka során se ember, se állat ne jöjjön 15 m-nél közelebb a munkaterülethez.

yyyywwxxxxx

A sorozatszám a típusablán szerepel. Az **éééé** a gyártási év, a **hh** a gyártási hét, az **xxxxx** pedig a sorozatszám.

Megjegyzés: A terméken szereplő többi jel/címke egyes piacok specifikus vizsgáztatási követelményeire vonatkozik.

Biztonság

Biztonsági meghatározások

A figyelmeztetések, óvintézkedések és megjegyzések a használati utasítás kiemelten fontos részeire hívják fel a figyelmet.



A nyilak a fogantyú véghelyzeit mutatják.

— — — — — Egyenáram.



Láncolajbetöltő.



A termék és a termék csomagolása nem minősül háztartási hulladéknak. Újrahasznosítását egy elektromos és elektronikus berendezések újrahasznosítására szolgáló ponton kell elvégezni.



Ez a termék megfelel a vonatkozó EK-irányelveknek.

tartózkodók sérülésének vagy halálának veszélye.



VIGYÁZAT: Akkor használatos, ha a kézikönyv utasításainak be nem tartása esetén fennáll a vagyoni kár, illetve a termék vagy a környező terület károsodásának veszélye.

Megjegyzés: További információt biztosít az adott helyzetben szükséges tennivalókról.

Általános biztonsági utasítások



FIGYELMEZTETÉS: A termék használata előtt olvassa el az alábbi figyelmeztetéseket.

- Vegye ki az akkumulátort annak biztosítására, hogy a termék ne indulhasson be véletlenül.
- Ez a termék veszélyes szerszám, ha nem körültekintően járnak el a használata során, vagy nem megfelelőképpen használják. A gép a kezelő és mások súlyos sérülését és halálát okozhatja.
- Ne használja a terméket, ha megváltozott az eredeti specifikációja. Ne cseréljen a terméken alkatrészt a gyártó jóváhagyása nélkül. Csak a gyártó által jóváhagyott alkatrészeket használjon. A nem megfelelő karbantartás súlyos, akár végzetes sérüléssel is járhat.
- Használat előtt ellenőrizze a terméket. Lásd: *Biztonsági eszközök a terméken 80. oldalon és Karbantartás 87. oldalon*. Ne használjon hibás terméket. Végezze el a jelen használati utasításban előírt ellenőrzési, karbantartási és szervizmunkákat.
- Biztosítsa, hogy a gyermekek ne játsszanak a termékkel. Soha ne engedje, hogy gyermek vagy a termék használatában nem jártas személy használja vagy szervelizze a terméket, illetve az akkumulátort. A helyi törvények szabályozhatják a felhasználó korát.
- Tartsa a terméket zárható helyen, ahol gyermek vagy jogosulatlan személy nem férhet hozzá.
- A termék gyermekektől elzárva tartandó.
- A termék eredeti kivitelezésén a gyártó cég engedélye nélkül semmilyen módosítást sem szabad végezni. Mindig eredeti tartozékokat használjon. A nem engedélyezett módosítások és/vagy pótalkatrészek komoly sérülésekhez, illetve akár a kezelő vagy más személyek halálához is vezethetnek.

Megjegyzés: A használatot országos vagy helyi törvények szabályozhatják. Tartsa be a vonatkozó előírásokat.

A motoros szerszámmal kapcsolatos általános biztonsági figyelmeztetések



FIGYELMEZTETÉS: Olvassa el az összes biztonsági figyelmeztetést és az összes utasítást. A figyelmeztetések és az utasítások figyelmen kívül hagyása áramütést, tüzet és/vagy komoly sérülést okozhat.

Megjegyzés: Tegyen el minden figyelmeztetést és utasítást, mert a jövőben szüksége lehet rájuk. A „motoros szerszám” kifejezés a figyelmeztetésekben a hálózatról működő (vezetékes) motoros szerszámra vagy az akkumulátorról működő (vezeték nélküli) motoros szerszámra vonatkozik.

A munkaterület biztonsága

- **Tartsa a munkaterületet tisztán és világítsa meg jól.** A zsúfolt vagy sötét területeken könnyen bekövetkeznek balesetek.
- **Ne működtesse a motoros szerszámot robbanásveszélyes környezetben, pl. gyúlékony folyadékok, gázok vagy por jelenlétében.** A motoros szerszám szikrát vethet, amely begyújthatja a port vagy a kipárolgást.
- **Tartsa távol a gyermekeket és a szemlélődőket a motoros szerszám működtetése közben.** A figyelem elvonása miatt elvesztheti az uralmát a szerszám felett.

Elektromos biztonság

- **A motoros szerszám dugaszának illeszkednie kell az aljzatba. A dugón soha semmilyen átalakítást ne végezzen. Ne használjon adapter dugaszt a földelt motoros szerszámokhoz.** Kisebb az áramütés veszélye, ha eredeti dugókat és hozzájuk illő aljzatokat használ.
- **Kerülje el az érintkezést a földelt felületekkel, pl. csövekkel, radiátorokkal, tűzhelyekkel és hűtőszekrényekkel.** Megnövekszik az áramütés veszélye, ha teste le van földelve.
- **Ne tegye ki a szerszámot esőnek, és ne tartsa azt nedves környezetben.** A szerszámra kerülő víz megnöveli az áramütés kockázatát.
- **Ne bányon durván a kábelrel. A kábelt ne használja a motoros szerszám hordozására, húzására vagy a dugasz kihúzására. Tartsa távol a kábelt hőtől, olajtól, éles széléktől vagy mozgó alkatrészekről.** A megsérült vagy összegabalyodott kábel megnöveli az áramütés kockázatát.
- **Ha kültérben használja a szerszámot, használjon kültéri használatra megfelelő hosszabbító kábelt.** A kültéri alkalmazáshoz megfelelő hosszabbító használata csökkenti az áramütés veszélyét.
- **Ha a motoros szerszámot feltétlenül nedves helyen kell használni, alkalmazzon földzárlati áramkört**

megszakítóval (GFCI) védett tápellátást. GFCI használatával csökkenthető az áramütés kockázata.

Személyes biztonság

- **Veszély! Ne használja elektromos távvezetékek közelében.** A készülék nem véd az áramütéssel szemben, ha az magasfeszültségű távvezetékekkel érintkezik. Tartsa be a helyi rendelkezéseket, amelyek előírják a magasfeszültségű távvezeték től tartandó biztonságos távolságot, és a magassági ágvágó használata előtt győződjön meg róla, hogy üzemeltetés közben testtartása biztonságos.
- **Legyen elővigyázatos, figyeljen arra, amit csinál, és használja a józan eszét a motoros szerszám működtetése során. Ne használja a motoros szerszámot, ha fáradt, vagy ha gyógyszer, gyógykezelés vagy alkohol hatása alatt áll.** A szerszám működése közben egy pillanatnyi figyelemkiesés súlyos személyi sérülést okozhat.
- **Használjon személyi védőfelszerelést. Mindig használjon szemvédőt.** A megfelelő környezetben a védőfelszerelések, például a pormaszk, a csúszásgátló védőcipő, a kemény fejdő és a fülvédő használata csökkenti a személyi sérülések kockázatát.
- **Akadályozza meg a véletlen indítást. Ellenőrizze, hogy a főkapcsoló kikapcsolt állásban van-e, mielőtt csatlakoztatja az áramforrást és/vagy az akkumulátort, illetve felveszi vagy szállítja a szerszámot.** Az ujjá kapcsolón tartásával vagy a bekapcsolt motoros szerszám áram alá helyezésével balesetet okozhat.
- **Távolítson el minden beállító kulcsot vagy csavarkulcsot, mielőtt bekapcsolná a motoros szerszámot.** A motoros szerszám forgó alkatrészéhez csatlakozó kulcs vagy más szerszám személyi sérülést okozhat.
- **Ne nyúljon át a gépen. Mindig szilárdan álljon a talajon, és őrizze meg az egyensúlyát.** Így jobban uralhatja a motoros szerszámot váratlan helyzetekben.
- **Őltözködjön megfelelően. Ne viseljen ékszereket, rövidnadrágot, szandált, illetve ne legyen mezítáb.** Tartsa távol a haját, ruházatát és kesztyűjét a mozgó alkatrészekről. A mozgó alkatrészek bekapathatják a laza ruhát, az ékszert vagy a hosszú haját.
- **Ha a készülékhez csatlakoztatható porgyűjtő berendezés, akkor mindig csatlakoztassa és használja azt.** A porgyűjtő alkalmazása csökkenti a porral kapcsolatos veszélyeket.
- **A szerszámok rendszeres használatából addó tapasztalata ne vezessen oda, hogy a terméket könnyelműen, a százbiztonsági alapelvek figyelmen kívül hagyásával működteti.** Egy gondatlanul kivitelezett művelet akár egy századmásodperc alatt is súlyos sérüléshez vezethet.
- **A szerszám gép használata során kibocsátott rezgések értéke a használat módjától függően eltérhet a deklarált teljes értéktől.** A kezelőknek meg

kell határozniuk a biztonsági intézkedéseket önmaguk védelme érdekében az adott használati körülmények közötti becsült kitettség alapján (figyelembe véve az üzemi ciklus minden részét, tehát azt is, amikor a szerszám ki van kapcsolva, illetve amikor üresjárásban működik).

A motoros szerszám használata és karbantartása

- **Ne erőltesse a motoros szerszámot. Használjon a feladathoz megfelelő motoros szerszámot.** A megfelelő szerszám gép jobb és biztonságosabb munkát fog végezni azon a sebességen, amire tervezték.
- **Ne használja a motoros szerszámot, ha a kapcsoló nem kapcsolja ki vagy be.** A kapcsolóval nem vezérelhető szerszám gépek veszélyesek és javítandók.
- **Húzza ki a dugaszt az áramforrásból és/vagy vegye ki az akkumulátort, ha bármilyen beállítást végez, kicseréli egy tartozékot vagy tárolja a motoros szerszámot.** Az ilyen megelőző biztonsági intézkedések csökkentik a motoros szerszám véletlen elindításának veszélyét.
- **A nem használt motoros szerszámot tartsa távol a gyermekektől, és ne engedje, hogy olyan személyek működtessék a motoros szerszámot, akik nem ismerik a motoros szerszámot és ezeket az utasításokat.** A motoros szerszámok képzetlen felhasználók kezében veszélyt jelentenek.
- **Tartsa karban a motoros szerszámokat. Ellenőrizze a mozgó alkatrészek hibás elhelyezkedését és rögzítését, az alkatrészek sérülését, és minden olyan állapotot, amely hatással lehet a szerszám működésére. Ha sérült, javítsa meg a motoros szerszámot használat előtt.** A rosszul karbantartott motoros szerszámok rengeteg balesetet okoznak.
- **Tartsa élesen és tisztán a vágószerszámokat.** A megfelelően karbantartott, éles vágószerszámok kevésbé hajlamosak a beszorulásra, és könnyebb uralni őket.
- **A szerszámot, a tartozékokat és az alkatrészeket stb. ezen utasításokkal összhangban használja, vegye figyelembe a munkakörülményeket és az elvégzendő feladatot.** Ha a motoros szerszámot másféle tevékenységre használják, mint amire tervezték, veszélyes helyzet állhat elő.

Az akkumulátor használata és karbantartása

- **Csak a gyártó által meghatározott töltővel töltsen.** Az a töltő, amelyik az egyik típusú akkumulátorhoz használható, tűzveszélyes lehet, ha másik típusú akkumulátorral használják.
- **A motoros szerszámokat csak a típusuknak megfelelő akkumulátorokkal használja.** Bármilyen más típusú akkumulátor használata sérülés- és tűzveszélyes.
- **Amikor az akkumulátort nem használja, tartsa távol más fémtárgyaktól, például gémpapíroktól, érméktől, kulcsoktól, tűktől, csavaroktól vagy más**

kisebb fémtárgyaktól, amelyek összekapcsolhatják a sarukat. Az akkumulátorsaruk rövidre zárása égést vagy tüzet okozhat.

- **Nem megfelelő körülmények hatására az akkumulátorból folyadék szivároghat ki. Kerülje az érintkezést. Ha ez véletlenül mégis megtörténik, öblítse le vízzel. Ha a folyadék szembe kerül, forduljon orvoshoz.** Az akkumulátorból távozó folyadék irritációt vagy égési sérülést okozhat.
- **Ne használjon sérült vagy módosított akkumulátort vagy szerszámot.** A sérült vagy módosított akkumulátorok kiszámíthatatlanul viselkedhetnek, ami tüzet, robbanást vagy sérülést okozhat.
- **Az akkumulátort vagy szerszámot ne tegye ki tűznek vagy túl magas hőmérsékletnek.** A tűznek való kitettség, illetve a 130 °C feletti hőmérséklet robbanást okozhat.
- **Kövesse a töltésre vonatkozó utasításokat, és ne töltse az akkumulátort vagy a szerszámot az utasításokban megadott hőmérséklet-tartományon kívül.** A nem megfelelő, illetve a megadott tartományon kívül eső hőmérsékleten való töltés károsíthatja az akkumulátort és növeli a tűzveszélyt.

Szervizelés

- **A motoros szerszám szervizelését képzett szerelővel végeztesse el, aki kizárólag eredeti cserealkatrészeket használ.** Így fenntartható a motoros szerszám biztonsága.

A magassági ágvágóval kapcsolatos biztonsági figyelmeztetések – Személyes biztonság

- **Az ágvágó használatakor minden testrészét tartsa távol a fűrészlánctól. Az ágvágó beindítása előtt győződjön meg róla, hogy a fűrészlánc semmihez sem ér hozzá.** Az ágvágó használatokor a fűrészlánc egy pillanatnyi figyelmetlenség hatására is belekaphat ruházatába vagy testébe.
- **Mindig fogja szilárdan az ágvágót, a jobb kézzel a hátsó, bal kézzel az elülső fogantyút.** Soha ne cserélje fel a kezét, mert ez növeli a személyi sérülés veszélyét.
- **Az ágvágót kizárólag a szigetelt fogófelületeinél tartsa, mert a vágófej belevághat a rejtett kábelekkbe vagy a saját zsinórába.** Ha a fűrészláncok feszültség alatt álló vezetékkel érintkeznek, az ágvágó bizonyos fémrészei is feszültség alá kerülnek, és így a kezelőjét áramütés érheti.
- **Viseljen védőszemüveget. További biztonsági felszerelés használata is javasolt a hallás, fej, kézfej, láb és lábfej védelmére.** A megfelelő védőfelszereléssel mérsékelhető az elrepülő törmelék vagy a fűrészlánc véletlen érintése okozta személyi sérülés.
- **Ne működtesse a láncfűrész fán, létrán és háztetőn állva, vagy egyéb instabil állványon.** A láncfűrész ilyen módon történő működtetése súlyos személyi sérüléshez vezethet.

- **Mindig gondoskodjon a megfelelő alaptátról, és csak stabil, biztonságos és vízszintes felületen állva használja a láncfűrész.** Síkos vagy instabil felületen elveszíthi egyensúlyát vagy uralmát az ágvágó felett.
- **Feszültség alatt álló ág vágásakor számoljon a visszacsapódás lehetőségével.** A farostok feszültségének megszűnésekor az ág a kezelőnek csapódhat, illetve úgy mozdulhat, hogy a kezelő elveszíti uralmát az ágvágó felett.
- **Bokrok és fiatal fák vágása különös körültekintést igényel.** A vékony anyag beleakadhat az ágvágóba, és a kezelő felé csapódhat, vagy kimozdíthatja a kezelőt az egyensúlyából.
- **Kövesse a kenésre, láncfeszítésre, valamint a vezetőlemez és a lánc cseréjére vonatkozó utasításokat.** Ha a fűrészlánc feszessége vagy kenése nem megfelelő, akkor a lánc elszakadhat, illetve nagyobb a veszélye a visszarúgásnak.
- **Az ágvágót az elülső fogantyúnál fogva, mindig kikapcsolt állapotban, testétől elfordítva hordozza.** Az ágvágót mindig felhelyezett vezetőlemez-burkolattal szállítsa vagy tegye el. Az ágvágó helyes kezelésével csökkenthető a mozgásban lévő fűrészlánc véletlen érintésének valószínűsége.
- **Csak fát vágjon. Ne használja az ágvágót a rendeltetésének nem megfelelő célra.** Például: **ne vágjon az ágvágóval fémot, műanyagot, falazatot vagy nem fából készült építőanyagot.** Az ágvágónak a rendeltetésétől eltérő használata veszélyes helyzeteket idézhet elő.
- **A fogantyúkat tartsa szárazon, tisztán, olaj- és zsímentesen.** A zsíros, olajos fogantyú csúszik, így elveszítheti uralmát a gép felett.
- **Csak akkor vágjon ki fát, ha ismeri az azzal járó kockázatokat, és hogy azok hogyan kerülhetnek el.** Fa kivágásakor súlyos sérülést szenvedhet a kezelő vagy a közelben tartózkodók.
- **Az ágvágó nem használható fa kivágásához.** Az ágvágónak a rendeltetésétől eltérő használata a kezelő vagy a közelben tartózkodók súlyos sérülését okozhatja.
- **Kezdő felhasználóknak nagyon ajánlott fűrészállványon vagy hasonló támasztékon gyakorolni a rönkvágást.**

A visszarúgás okai és megelőzése

Ha a vezetőlemez csúcsa egy másik tárggyal kerül érintkezésbe, vagy ha az összeszáródó fa becsipi az ágvágót, visszarúgás következhet be. A csúcsnak egy másik tárggyal való érintkezése bizonyos esetekben heves reakciót válthat ki, felfelé és a kezelő felé dobva a vezetőlemezt. Ha a vezetőlemez felső részén becsipődik az ágvágó, a vezetőlemez hirtelen a kezelő felé lökődhet. A kezelő mindkét reakció esetén elveszítheti uralmát az ágvágó felett, aminek súlyos személyi sérülés lehet a következménye. Ne hagyatkozzon kizárólag az ágvágóba épített biztonsági eszközökre. Az ágvágó felhasználójaként lépéseket kell tennie a vágási munkálatok baleset- és

sérülésmentessége érdekében. A visszarúgás az ágvágó helytelen használatának, illetve a nem megfelelő eljárásnak és körülményeknek a következménye. Az alábbi ismertetett óvintézkedésekkel elkerülhető:

- **Stabilan, két kézzel tartsa az ágvágót, ujjai szilárdan kulcsolódnak a fogantyúkra. Test- és kartartása olyan legyen, hogy ellen tudjon állni a visszarúgási erőnek.** A megfelelő óvintézkedések megtétele esetén a kezelő ellenőrzése alatt tudja tartani a visszarúgási erőket. Ne engedje el a magassági ágvágót.
- **Ne becsülje túl a képességeit, és sohasem vágjon vállmagasság fölött.** Így megakadályozhatja, hogy a csúcs véletlenül hozzáérjen valamihez, és váratlan helyzetben megőrizheti uralmát az ágvágó felett.
- **Kizárólag a gyártó által meghatározott védőlemez és ágvágót használja cserealkatrészként.** Nem megfelelő csere-vezetőlemez vagy -ágvágó használata láncszakadást és/vagy visszarúgást okozhat.
- **Kövesse a gyártó ágvágóra vonatkozó élezési és karbantartási utasításait.** A mélységhatároló magasságának csökkenése hevesebb visszarúgást okozhat.

Az ágvágóra vonatkozó általános biztonsági figyelmeztetések

A beakadt anyagok eltávolításakor, valamint az ágvágó tárolásakor és szervizelésekor kövesse a megadott utasításokat. Állítsa a kapcsolót KI állásba, és vegye ki az akkumulátort. Az ágvágó váratlan, a beakadt anyagok eltávolítása vagy a szervizelés során történő bekapcsolódása súlyos személyi sérüléshez vezethet.

A KEZELÉSI ÚTMUTATÓT ŐRIZZE MEG

Személyi védőfelszerelés



FIGYELMEZTETÉS: A termék használata előtt olvassa el az alábbi figyelmeztetéseket.

- A termék használata során viseljen jóváhagyott személyi védőfelszerelést. A személyi védőfelszerelés nem kuszóbbi ki teljes mértékben a sérülés kockázatát, de csökkenti a sérülés mértékét, ha bekövetkezik a baleset. A megfelelő felszerelés kiválasztásában kérje a kereskedő segítségét.

- Vegyen fel védősisakot, ha fennáll az esélye, hogy valami a fejére eshet.

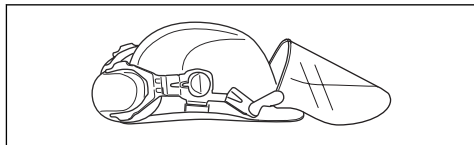

- Használjon jóváhagyott fülvédőt.

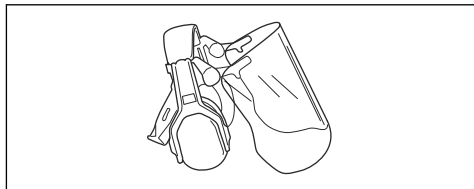

- Használjon jóváhagyott védőszemüveget. Ha arcvédőt használ, jóváhagyott védőszemüveget is kell viselnie. Jóváhagyott védőszemüvegek azok, amelyek megfelelnek az ANSI Z87.1 (USA) illetve EN 166 (EU-országok) szabványoknak.

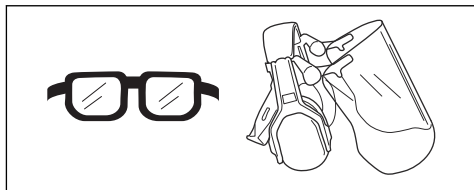

- Ha szükséges, viseljen kesztyűt – például a vágóeszköz felhelyezésekor, ellenőrzésekor vagy tisztításakor.

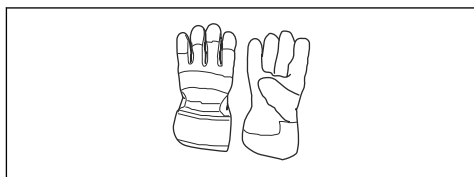

- Viseljen védőcsizmát vagy csúszásgátló talppal ellátott lábbelit.



- Használjon fűrészbiztos védelemmel ellátott nadrágot.
- Viseljen sűrű szövésű anyagból készült ruházatot. Vastag, hosszú nadrágot és hosszú ujjú felsőrészt viseljen. Ne viseljen bő ruházatot, mert az beakadhat

a gallyakra és a bokrok ágaiba. Ne viseljen ékszereket, rövidnadrágot vagy nyitott cipőt, illetve ne legyen mezítláb. Igazítsa haját vállmagasság fölé.

- Tartson elsősegélykészletet a közelben.

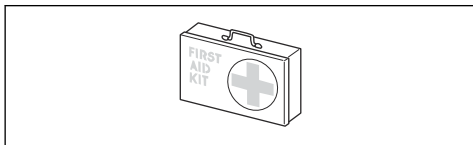

Biztonsági eszközök a terméken



FIGYELMEZTETÉS: A termék használatá előtt olvassa el az alábbi figyelmeztetéseket.

Ez a fejezet a termék biztonsági funkcióit és rendeltetését, valamint a megfelelő üzemelést biztosító ellenőrzések és karbantartási műveletek elvégzésének módját ismerteti. A termék részegységeinek helyével kapcsolatban lásd a(z) *A termék áttekintése* 74. oldalon című fejezetben szereplő utasításokat.

A termék élettartama lecsökkenhet, a balesetveszély pedig megnövekedhet, ha a termék karbantartását nem megfelelően hajtják végre, illetve ha a szervizt és/vagy a javításokat nem szakszerűen végzik. Ha további információra van szüksége, vegye fel a kapcsolatot a legközelebbi szervizszolgáltatóval.



FIGYELMEZTETÉS: Soha ne használja a terméket hibás biztonsági felszerelésekkel. A termék biztonsági felszerelésének ellenőrzését és a karbantartási munkálatokat a jelen fejezetben leírtak szerint kell elvégezni. Ha az Ön terméke nem felel meg az alábbi vizsgálatok valamelyikénél, forduljon szervizműhelyéhez.



VIGYÁZAT: A gép szervizeléséhez és javításához speciális szakmai kiképzésre van szükség. Ez különösen érvényes a gép biztonsági felszeréseire. Ha az Ön gépe nem felel meg az alábbi vizsgálatok valamelyikénél, akkor forduljon szervizműhelyéhez. Bármely termékünk megvásárlásakor garantáljuk a szakképzett javítást és szervizelést. Ha a gépet nem szervizműhellyel rendelkező szakkereskedőtől vásárolta, akkor kérje el tőle a legközelebbi szervizműhely címét.

A billentyűzet ellenőrzése

1. Nyomja le és tartsa lenyomva az indító-/leállítógombot (A).

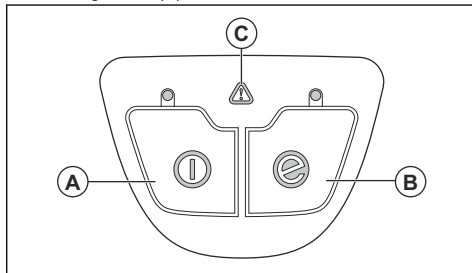

- a) Ha a LED világít, a termék be van kapcsolva.
 - b) Ha a LED nem világít, a termék ki van kapcsolva.
2. A SavE gomb funkciójával kapcsolatban lásd: *A SavE funkció elindítása* 87. oldalon.
 3. Ha a figyelmeztetésjelző (C) világít vagy villog, lásd: *Hibaelhárítás* 94. oldalon.

A kapcsológomb reteszének ellenőrzése

A kapcsológomb retesze megakadályozza a gomb véletlen megnyomását. A retesz (A) megnyomásakor a kapcsológomb (B) kioldódik. Amikor elengedi a fogantyút, a kapcsológomb és annak retesze visszaáll az eredeti helyzetébe.

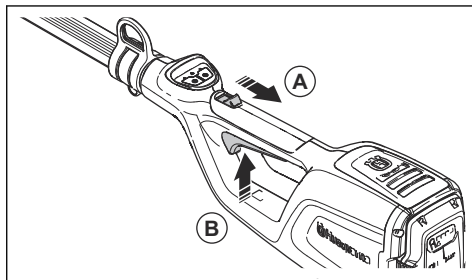

1. Ellenőrizze, hogy a kapcsológomb reteszelt-e, amikor a retesz az eredeti helyzetében van.

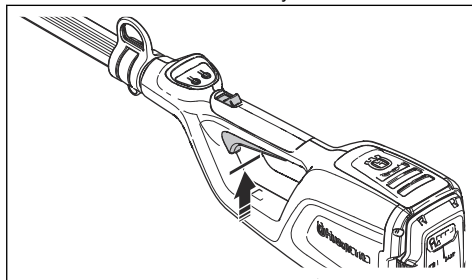

2. Nyomja le a kapcsológombot, és győződjön meg arról, hogy az elengedése után visszatér-e az eredeti helyzetébe.

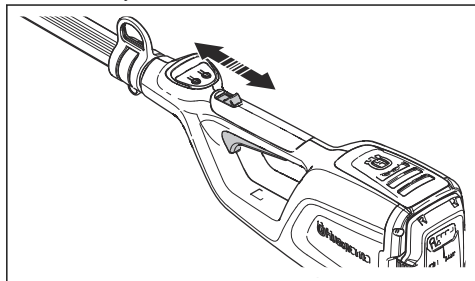

3. Győződjön meg arról, hogy a kapcsológomb és a retesz akadálymentesen mozog-e, valamint hogy a visszatérítő rugó megfelelően működik-e.

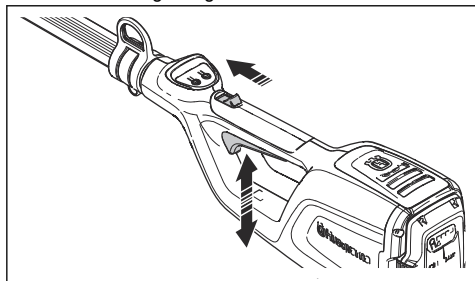

4. Indítsa el a terméket, lásd: *A termék elindítása*86. oldalon.
5. Adjon teljes gázt.
6. Engedje el a bekapcsológombot, és győződjön meg róla, hogy a vágófelszerelés leállt-e.

A vágószerkezetre vonatkozó biztonsági utasítások



FIGYELMEZTETÉS: A termék használata előtt olvassa el az alábbi figyelmeztetéseket.

- Kizárólag az általunk javasolt vezetőlemez/ fűrészlánc kombinációkat és élezőfelszerelést használja. Az utasításokat illetően tekintse át a következőt: *Karbantartás*87. oldalon.
- A fűrészlánc használata és karbantatása során használjon védőkesztyűt. A nem mozgó fűrészlánc is sérüléseket okozhat.
- Biztosítsa a vágófogak megfelelő mértékű élezését. Kövesse az utasításokat, és csak a javasolt reszelősablon használja. A károsodott vagy nem

megfelelően megélezett fűrészlánc megnöveli a balesetek kockázatát.

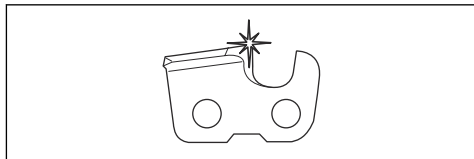

- A helyes vágásmélység-beállítást alkalmazza. Kövesse az utasításokat, és csak a javasolt vágásmélység-beállítást használja. A túl nagyra beállított vágásmélység-beállítás növeli a visszacsapódás kockázatát.

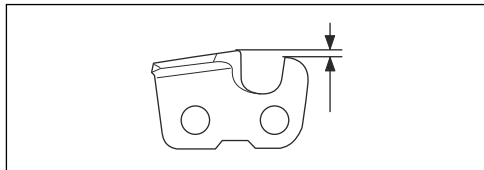

- Ellenőrizze, hogy a fűrészlánc feszessége megfelelő-e. Ha a fűrészlánc nem fekszik rá szorosan a vezetőlemezre, akkor a fűrészlánc leugorhat a helyéről. A nem megfelelő fűrészláncfeszesség a vezetőlemez, a fűrészlánc és a csillagkerék fokozott kopását okozza. Lásd az *Tartozékok*97. oldalon fejezetet.

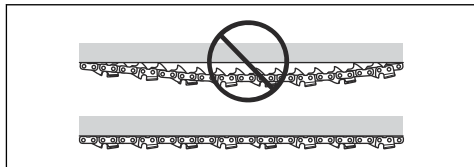

- Rendszeresen végezzen karbantartást a vágószerkezeten, és tartsa megfelelően kent állapotban. Ha a fűrészlánc nincs megfelelően megkenve, akkor megnő a vezetőlemez, a fűrészlánc és a csillagkerék kopásának kockázata.

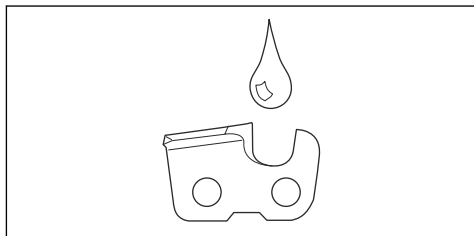

Biztonsági utasítások az üzemeltetéshez



FIGYELMEZTETÉS: A termék használata előtt olvassa el és tartsa be az alábbi figyelmeztetéseket.

- Ügyeljen arra, hogy a munka során se ember, se állat ne jöjjön 15 m-nél közelebb. Ha ugyanazon a munkaterületen többen is dolgoznak, a biztonsági távolságnak legalább 15 méternek kell lennie. Ellenkező esetben komoly személyi sérülések veszélye áll fenn. Ha valaki megközelíti Önt, azonnal állítsa le a terméket. Mielőtt megfordulna a termékkel, mindig ellenőrizze, hogy nem tartózkodik-e valaki a biztonsági zónán belül.
- Ne használja a terméket rossz időjárási körülmények között, például sűrű ködben, intenzív esőzések, erős szélben, rendkívüli hidegben stb. Kánikulában a termék túlmelegedhet. A rossz időben végzett munka fárasztó, és gyakran kockázatokkal is jár, például jeges talaj, villámlás, előre ki nem számítható dőlési irány stb.
- Ne engedje, hogy gyermekek használják a terméket, vagy a termék közelében tartózkodjanak. Mivel a termék könnyen indul, szigorú felügyelet nélkül a gyermekek könnyedén beindíthatják. Ez súlyos személyi sérüléshez vezethet. Válassza le az akkumulátort, ha nem tud folyamatosan felügyelni a termékre.
- Ügyeljen arra, sem emberek, sem állatok vagy egyéb tényezők ne befolyásolhassák az Ön uralmát a termék felett, illetve hogy a fent említettek ne kerülhessenek érintkezésbe a vágófelszereléssel vagy a szétszóródó tárgyakkal.
- Fülvédő viselése esetén mindig figyeljen a figyelmeztető jelzésekre és hangokra. A termék leállítása után azonnal vegye le a fülvédőket.
- Az erős rezgés miatt a vérkeringési zavarokban szenvedő személyeknél ér- vagy idegsérülések léphetnek fel. Forduljon orvoshoz, ha olyan tüneteket tapasztal, amelyeket feltehetőleg az erős rezgés okozott. Ezek a tünetek lehetnek többek között: zsibbadás, érzéskiesés, bizsergés, szúró érzés, fájdalom, erőtlenység, a bőr színének vagy felületének megváltozása. A tünetek többnyire az ujjakban, a kézben vagy a csuklóban jelentkeznek.
- Vágófelszerelést jóváhagyott védelem nélkül semmilyen körülmények között ne használjon. Nem megfelelő, vagy meghibásodott védelem komoly személyi sérülést idézhet elő.
- Mindig állítsa le a terméket, vegye ki az akkumulátort, és ellenőrizze, hogy a vágószerkezet álló helyzetben van-e, mielőtt bármilyen munkát végezne a terméken. Az élezésre vonatkozó utasításoktól való eltérés nagyban növeli a visszarágás kockázatát.
- Ha munka közben elbizonytalanodik a munka folytatását illetően, kérje szakember tanácsát. Forduljon kereskedőhöz vagy márkaszervizhez. Ne használja a gépet olyan feladatok elvégzésére, amelyekhez úgy véli, nem rendelkezik elegendő szakértelemmel.
- Ne használja a gépet olyan feladatok elvégzésére, amelyekhez úgy véli, nem rendelkezik elegendő szakértelemmel.
- Soha ne használja a terméket, ha fáradt, ha alkoholt fogyasztott, vagy ha látását, éberségét, ítéloképességét vagy mozgáskoordinációját befolyásoló gyógyszert vett be.
- A termék hirtelen oldalra csapódhat, ha a vezetőlemez csúcsa szilárd tárgynak ütközik. A jelenség neve visszarágás. A visszarágás olyan erőteljes is lehet, hogy a terméket és/vagy a kezelőt elfordíthatja valamelyik irányba, így a kezelő elveszítheti uralmát a termék felett. Ne vágjon a vezetőlemez csúcsával.
- Ne használja az terméket olyan körülmények között, amelyeknél baleset esetén nem lenne lehetséges segítséget hívni.
- Tartsa meg egyensúlyát, és álljon szilárdan. Bizonyosodjon meg arról, hogy biztonságosan tud járni és állni. Nézzon körül és ellenőrizze lehetséges akadályok (például gyökerek, kövek, gödrök, árkok stb.) jelenlétét arra az esetre, ha hirtelen el kellene mozdulnia. Legyen nagyon óvatos, amikor lejtős talajon dolgozik.
- Mindig ellenőrizze a munkaterületet. Távolítsa el minden mozdítható tárgyat, pl. köveket, üvegcserepeket, szögeket, fémdrótokat, zsinegeket, stb., amelyeket a vágófelszerelés felkaphat, vagy amelyek esetleg a felszerelésre csavarodhatnak.
- Legyen rendkívül óvatos a feszített törzsek fűrészelésekor. Egy feszített törzs fűrészelés közben és után is visszaugorhat eredeti helyzetébe. Ha Ön helytelenül helyezkedik el, illetve nem jó helyen kezdi a fűrészelést, a fa Önre vagy a termékre zuhanhat, és Ön elveszítheti a kontrollt. Mindkét eset súlyos személyi sérüléseket okozhat.
- Tartsa meg egyensúlyát, és álljon szilárdan.
- Használja a hevedert, amely megtartja a termék súlyát és egyszerűbbé teszi annak kezelését.
- Mindig két kézzel tartsa a terméket. Tartsa a termék teste jobb oldalán.

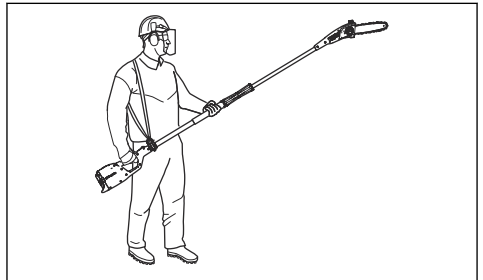

- Kapcsolja ki a terméket, mielőtt másik helyre megy vele. Ha a terméket nagyobb távolságokra viszi vagy szállítja, szerelje fel a szállítási biztosítószerkezetet.
- Soha ne tegye le a beindított terméket, hacsak nem tudja szemmel tartani azt.
- -10 °C alatti üzemeltetés esetén a munka megkezdése előtt a terméket és az akkumulátort legalább 24 órán át fűtött helyen kell tárolni.

- Soha ne álljon közvetlenül a levágandó faág alá. Ez súlyos, akár halálos személyi sérüléshez is vezethet.
- Tartsa be a magasfeszültségű távvezetékek közelében való munkavégzésre vonatkozó biztonsági szabályozásokat.
- Ez a termék nem rendelkezik elektromos szigeteléssel. Ha a termék nagyfeszültségű vezetékhez ér vagy annak a közelébe kerül, súlyos, akár halálos testi sérüléshez is vezethet. A villamos áram átívelhet egyik ponttól a másikra. Minél nagyobb a feszültség, az áram annál nagyobb távolságot képes átugrani. A villamos áram ágakon és más tárgyakon is áthaladhat, különösen, ha azok nedvesek. Mindig tartson legalább 10 méteres távolságot a termék és a nagyfeszültségű vezetékek és/vagy a vezetékekhez érő tárgyak között. Ha ezen a biztonsági távolságon belül kell végeznie a munkát, mindig vegye fel a kapcsolatot az illetékes áramszolgáltatóval, hogy a munka megkezdése előtt meggyőződhessen az áram kikapcsolásáról.
- A hibás vágófelszerelés használata növelheti a balesetveszélyt.

Az akkumulátorral kapcsolatos biztonsági előírások



FIGYELMEZTETÉS: A termék használata előtt olvassa el az alábbi figyelmeztetéseket.

- Kizárólag a termékhez ajánlott BLi akkumulátorokat használja. A akkumulátorok szoftveresen kódolva vannak.
- A tölthető BLi akkumulátorokat kizárólag a megfelelő Husqvarna termékek tápellátására használja. Ne használja az akkumulátort más eszközök áramforrásaként, mivel ez balesetveszélyes.
- Elektromos áramütés veszélye. Ne csatlakoztassa az akkumulátorsarukat kulcsokhoz, csavarokhoz vagy egyéb fémhez. Ez az akkumulátor rövidzárlatát okozhatja.
- Ne használjon nem újratölthető akkumulátorokat.
- Ne tegyen tárgyakat az akkumulátor szellőzőnyílásaiba.
- Tartsa távol az akkumulátort a közvetlen napsütéstől, hőtől és nyílt lángtól. Az akkumulátor súlyos égési, illetve vegyi égési sérüléseket okozhat.
- Tartsa az akkumulátort esős, nedves környezetől távol.
- Tartsa az akkumulátort mikrohullámoktól és magas nyomástól távol.
- Soha ne próbálkozzon az akkumulátor szétszerelésével vagy széttrésszel.
- Ne engedje, hogy az akkumulátorsav a bőrre kerüljön. Az akkumulátorsav bőrsérülést, bőrmarást és égési sérülést okozhat. Ha akkumulátorsav került a szemébe, ne dörzsölje, hanem legalább 15 percen át alaposan mossa a szemét vízzel. Ha akkumulátorsav került a bőrre, mossa le az érintett

bőrfelületet bő szappanos vízzel. Forduljon orvoshoz.

- Az akkumulátort -10 °C (14 °F) és 40 °C (104 °F) közötti hőmérsékleten használja.
- Soha ne tisztítsa vízzel az akkumulátort vagy az akkumulátortöltőt. Lásd: *A termék, az akkumulátor és az akkumulátortöltőt tisztítása* 93. oldalon.
- Ne használjon meghibásodott vagy sérült akkumulátort.
- A tárolás során tartsa az akkumulátorokat távol a fém tárgyaktól, például szegektől, csavaroktól és ékszerektől.
- Az akkumulátor gyermekektől elzárva tartandó.

Az akkumulátortöltő készülék biztonsága



FIGYELMEZTETÉS: A termék használata előtt olvassa el az alábbi figyelmeztetéseket.

- Áramütés vagy rövidzárlat veszélye, ha a biztonsági utasításokat nem tartják be.
- Ne használjon más a termékhez mellékelt akkumulátortöltőn kívül. Kizárólag QC töltőkészülékeket használjon a BLi csereakkumulátorok töltéséhez.
- Ne próbálkozzon az akkumulátortöltő szétszerelésével.
- Ne használjon meghibásodott vagy sérült akkumulátortöltőt.
- Ne emelje fel az akkumulátortöltőt a tápkábelnél fogva. Az akkumulátortöltőt fali aljzattól történő kihúzásához a dugaszt húzza. Ne a hálózati tápkábelt húzza.
- Minden kábelt és hosszabbítókábelt óvjon a víztől, az olajtól és az éles peremektől. Ügyeljen rá, hogy a kábel ne akadjon be ajtóba, korlátba vagy ezekhez hasonló tárgyakra.
- Ne használja az akkumulátortöltőt gyúlékony anyagok vagy olyan anyagok közelében, amelyek korróziót okozhatnak. Győződjön meg róla, hogy az akkumulátortöltőt nem fedí semmi. Amennyiben a töltő füstölni vagy égni kezdene, húzza ki a dugóját.
- Az akkumulátort csak jó szellőzésű helyiségben, napfénytől távol töltsen. Ne töltsen az akkumulátort kültéren. Ne töltsen az akkumulátort nedves környezetben.
- Az akkumulátortöltőt csak 5 °C (41 °F) és 40 °C (104 °F) közötti hőmérséklet esetén használja. A töltőkészüléket jól szellőző, száraz és pormentes környezetben használja.
- Ne tegyen tárgyakat az akkumulátortöltő hűtőnyílásaiba.
- Ne érintsen az akkumulátortöltő csatlakozóihoz fémtárgyakat, mivel ezek rövidzárlatot okozhatnak a töltőkészüléken.

- Jóváhagyott, sértetlen hálózati aljzatot használjon. Ellenőrizze, hogy az akkumulátortöltő kábele nem sérült-e. Hosszabbítókábelek használata esetén győződjön meg arról, hogy a hosszabbítókábelek nem sérültek-e.

Biztonsági utasítások a karbantartáshoz



FIGYELMEZTETÉS: A terméken végzett karbantartási műveletek előtt olvassa el az alábbi figyelmeztetéseket.

- Karbantartás, egyéb ellenőrzések vagy a termék összeszerelése előtt távolítsa el az akkumulátort.
- A kezelő kizárólag a jelen használati utasításban szereplő karbantartási és szervizmunkákat végezheti

el. A szélesebb körű karbantartási és szervizmunkákkal kapcsolatban forduljon a szakszervizhez.

- Soha ne tisztítsa vízzel az akkumulátort vagy az akkumulátortöltőt. Az erős tisztítószeresek kárt tehetnek a műanyagban.
- A karbantartási műveletek elmulasztása csökkenti a termék élettartamát, illetve növeli a balesetveszélyt.
- A gépen végzett minden szerviz- és javítási munkát szakképzettséget igényel, különös tekintettel a biztonsági eszközökre. Amennyiben a karbantartást követően nem minden, a használati utasításban leírt ellenőrzési művelet jóváhagyott, forduljon a szakszervizhez. Garantáljuk a termékéhez megfelelő, professzionális javítást és szervizelést.
- Kizárólag eredeti pótalkatrészeket használjon.

Összeszerelés

Bevezető



FIGYELMEZTETÉS: Figyelmesen olvassa el a biztonságról szóló fejezetet, mielőtt összeállítaná a terméket.

A nyél összeszerelése

1. Ügyeljen arra, hogy az elektromos csatlakozók megfelelően igazodjanak egymáshoz.

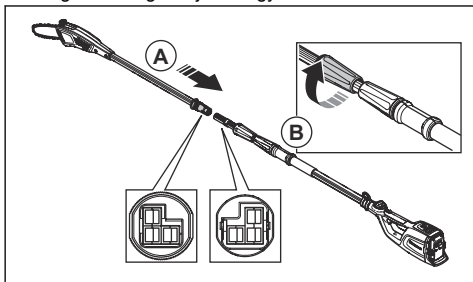

2. Csatlakoztassa egymáshoz a nyél (A) végeit.
3. Szorítsa meg a nyél fűrészfej felőli oldalán található, elcsavarható fogantyút (B).

A nyél hosszának beállítása

1. Lazítsa meg a nyél akkumulátorház felőli oldalán található, elcsavarható fogantyút (A).

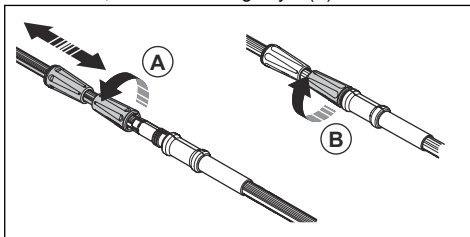

2. Állítsa a nyelet megfelelő hosszúságúra.
3. Szorítsa meg az elcsavarható fogantyút (B).

A heveder beállítása

A termék működtetésekor mindig használja a hevedert. A heveder maximális ellenőrzést garantál a kezelőnek a termék használata során. A heveder használata esetén kevésbé valószínű, hogy a kezelő karja és háta elfárad.

1. Vegye fel a szíjat.
2. Rögzítse a terméket a hevedertartó horoghoz.

- Állítsa be a heveder hosszát úgy, hogy a tartóhorog nagyjából egy szintben legyen a jobb csipőjével.

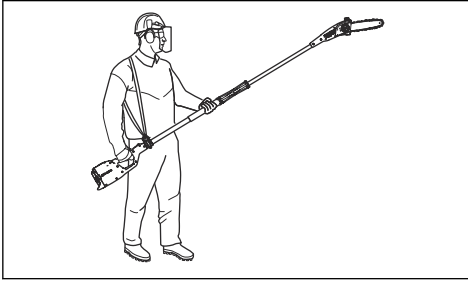

Üzemeltetés

A funkciók ellenőrzése a termék használata előtt

- Ellenőrizze, hogy nem található-e szennyeződés vagy sérülés a levegőbeömlő nyílásnál. Egy kefe segítségével távolítsa el a termékről a fűvet és a leveleket.
- Győződjön meg arról, hogy a termék megfelelően működik-e.
- Húzza meg a csavarokat és az anyákat.
- Ellenőrizze, hogy a fűrészfej megfelelően van rögzítve.
- Ellenőrizze, hogy a fűrészfejen nem találhatók-e sérülések, például repedések. Ha a fűrészfej sérült, cserélje.
- Győződjön meg arról, hogy a burkolatok sértetlenek-e, valamint hogy megfelelően vannak-e felszerelve.
- Ellenőrizze, hogy a kézvédő sértetlen-e.
- Ellenőrizze, hogy a kézvédő megfelelően van-e felszerelve. Kézvédő nélkül ne használja a terméket.

Az akkumulátortöltő csatlakoztatása

- Az akkumulátortöltőt a típustáblán szereplő feszültségű és frekvenciájú áramforráshoz csatlakoztassa.
- Csatlakoztassa a dugót egy földelt hálózati aljzatba. Egyszer zölden felvillan a töltő LED-je.

Megjegyzés: 50 °C/122 °F feletti hőmérsékleten nem kerül sor az akkumulátor töltésére. 50 °C/122 °F feletti hőmérséklet esetén az akkumulátortöltőt a töltés előtt lehűti az akkumulátort.

Az akkumulátor csatlakoztatása a töltőkészülékhez

Megjegyzés: Az első használat előtt tölts fel az akkumulátort. Az új akkumulátorok csak 30%-ra vannak feltöltve.

- Ellenőrizze, hogy az akkumulátor teljesen száraz-e.
- Csatlakoztassa az akkumulátort a töltőkészülékhez.
- Ellenőrizze, hogy az akkumulátortöltőn lévő zöld töltésjelző lámpa világít-e. Ez azt jelenti, hogy az akkumulátor megfelelően érintkezik a töltőkészülékkel.
- Ha az akkumulátoron az összes LED (A) világít, az akkumulátor teljesen fel van töltve.

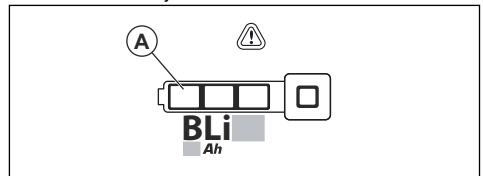

- Az akkumulátortöltő fali aljzataból történő kihúzásához dugaszt húzza. Ne a kábelt húzza.
- Vegye ki az akkumulátort a töltőből.

Megjegyzés: További információkért tekintse át az akkumulátor és az akkumulátortöltő használati utasítását.

Az akkumulátor csatlakoztatása a termékhez



FIGYELMEZTETÉS: Kizárólag eredeti Husqvarna akkumulátorokat használjon a termékben.

- Ellenőrizze, hogy az akkumulátor teljesen fel van-e töltve.

- Helyezze az akkumulátort a terméken található akkumulátortartóba. Az akkumulátornak könnyedén be kell csúsznia a tartóba – ha nem ez történik, akkor nem megfelelően helyezte be.

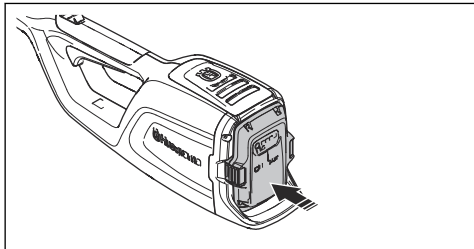

- Nyomja meg az akkumulátor alsó részét, és tolja be teljesen az akkumulátortartóba. Az akkumulátor egy kattánás kíséretében a helyére kattan.
- Győződjön meg arról, hogy a reteszek megfelelően rögzülnek-e a helyükön.

A termék elindítása

- Tartsa nyomva az indító-/leállítógombot, amíg a zöld LED világítani nem kezd.

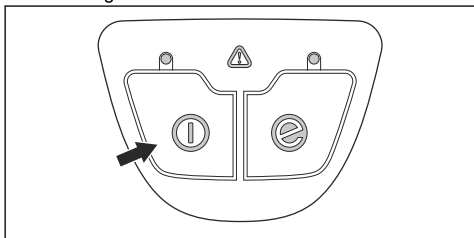

- A fordulatszám beállításához használja a kapcsológombot.

Ágak vágása



FIGYELMEZTETÉS: Magasfeszültségű vezetékek közelében különös körültekintéssel járjon el. A lezuhanó faágak rövidzárlatot okozhatnak.

- Amikor csak lehetséges, helyezkedjen úgy, hogy az ágra merőlegesen ejthesse meg a vágást.

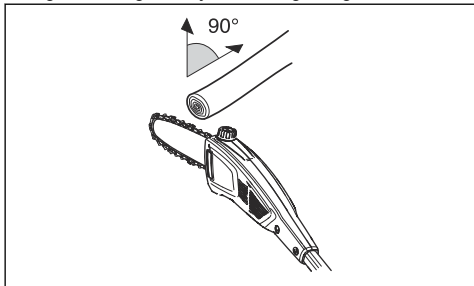

- A nagyobb ágakat részekben vágja le, így jobban irányíthatja, hogy hová essenek. Azt is számításba kell vennie, hogy a lehulló ágak a talajról a felhasználó felé pattanhatnak.

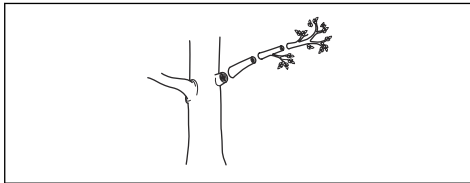

- Soha ne vágja le a az ágak tövéénél található kidudorodó részt, mivel ez lassítja a gyógyulás folyamatát, és növeli a gombafertőzés kockázatát.

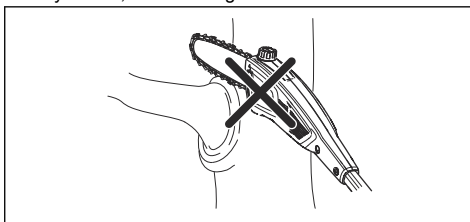

- A vágófej aljánál található leállítóelem támasztást biztosít a vágás során. Ez megakadályozza, hogy a vágófelszerelés megpattanjon az ágon.

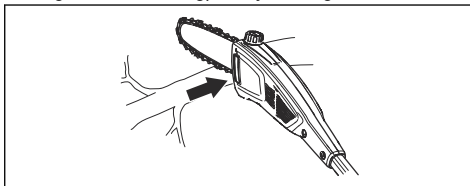

- Az ág átvágása előtt ejtsen egy kezdővágást az ág alsó részén. Ez megakadályozza a kéreg letöredezését, ami lassabb gyógyuláshoz vezethet, és akár maradandó károsodást is okozhat a fának. Az elakadás elkerülése érdekében a vágás nem lehet mélyebb az ág vastagságának $\frac{1}{3}$ -ánál. Az elakadás elkerülése érdekében ne állítsa le a terméket, amikor kihúzza a vágófelszerelést az ágból.

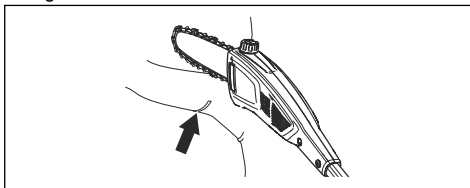

- Ügyeljen a szilárd lábtartásra, valamint hogy az ágak, kövek és fák ne akadályozhassák munka közben.



FIGYELMEZTETÉS: Soha ne aktiválja a kapcsológombot, ha nem lát rá teljesen a vágófelszerelésre.

A SavE funkció elindítása

A termék SavE funkcióval rendelkezik. A SavE funkció a lehető leghosszabb működési időt biztosítja az akkumulátor számára.

1. Nyomja meg a SavE gombot. A funkció bekapcsolásakor a LED világítani kezd.

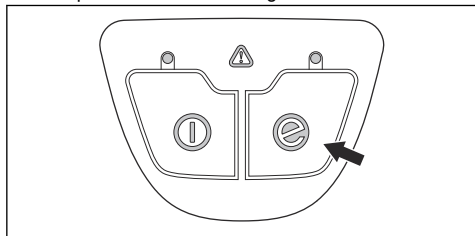

2. A SavE funkció leállításához nyomja meg ismét a gombot.

A termék leállítása

1. Engedje el a kapcsológombot.
2. Nyomja le és tartsa lenyomva a leállítógombot, amíg a zöld LED ki nem alszik.
3. Vegye ki az akkumulátort a termékből. Nyomja meg a két kioldógombot, és húzza ki az akkumulátort.

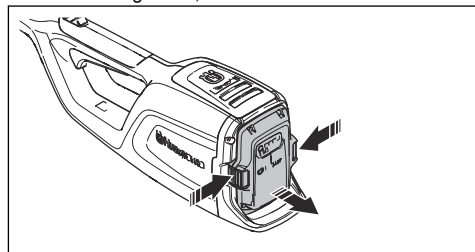

Karbantartás

Bevezető



FIGYELMEZTETÉS: A termék karbantartása előtt olvassa el és értelmesse a biztonsággal foglalkozó fejezetet.



FIGYELMEZTETÉS: Karbantartás előtt vegye ki az akkumulátort.

Karbantartási terv



FIGYELMEZTETÉS: Karbantartási munkák előtt távolítsa el az akkumulátort.

Alább következnek egy lista a termék karbantartásával kapcsolatos lépésekről. További tájékoztatásért tekintse meg a Karbantartás fejezetben található feladatokat.

Karbantartás	Naponta	Hetente	Havonta
Tisztítsa meg a gép külső részeit egy száraz törülközővel. Ne használjon vizet.	X		
Ellenőrizze, hogy az indító-/leállító gomb megfelelően működik-e, illetve nem sérült-e.	X		
Ellenőrizze, hogy biztonsági szempontból megfelelő-e a kapcsológomb és a kapcsológomb reteszének működése.	X		
Ellenőrizze, hogy az összes vezérlő működik és sértetlen-e.	X		
A fogantyúkat tartsa szárazon és tisztán. Győződjön meg arról, hogy a fogantyúkon nincs olaj vagy zsír.	X		
Ellenőrizze, hogy a fűrészlánc burkolata sértetlen-e. Ha a fűrészlánc burkolata sérült, cserélje ki.	X		
Ellenőrizze, hogy a csavarok és anyák szorosan rögzülnek-e.	X		
Tisztítsa meg az olajtartály sapkáját.	X		

Karbantartás	Naponta	Hetente	Havonta
Ellenőrizze, hogy az akkumulátor kioldógombjai működnek-e, és rögzítik-e az akkumulátort a termékben.	X		
Ellenőrizze, hogy az akkumulátortöltő sértetlen és megfelelően működik-e.	X		
Ellenőrizze, hogy az akkumulátor sértetlen-e.	X		
Ellenőrizze, hogy az akkumulátor fel van töltve.	X		
Ellenőrizze, hogy az akkumulátortöltő sértetlen-e.	X		
Ellenőrizze az összes kábelt, csatlakozót és csatlakozást. Ellenőrizze, hogy nem található-e rajtuk sérülés vagy szennyeződés.		X	
Tisztítsa meg a fűrészlánc burkolatát.		X	
Végezze el az akkumulátor és a termék közötti csatlakozások ellenőrzését. Végezze el az akkumulátor és az akkumulátortöltő közötti csatlakozás ellenőrzését.			X
Ellenőrizze, hogy nem találhatók-e sérülések a fűrészfejen. Ha a fűrészfej sérült, cserélje.	A fűrészfej minden szervizelését Husqvarna márkakereskedő végéze.		
Ellenőrizze a lánc csillagkerekének kopását.	A lánc csillagkerekét körülbelül 100 üzemóra után cserélje, vagy szükség szerint gyakrabban.		

A vágószerkezet ellenőrzése

1. Győződjön meg arról, hogy nincsenek repedések a szegecseken és a szemeken, és hogy egyik szegecs sem laza. Szükség esetén cserélje ki.

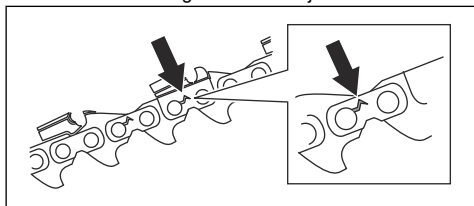

2. Győződjön meg arról, hogy a fűrészlánc könnyen hajlítható. Ha a fűrészlánc merev, cserélje le.
3. Hasonlítsa össze a láncot egy új láncsal annak megállapításához, hogy a szegecsek és a meghajtószemek elhasználódtak-e.

4. Cserélje ki a fűrészláncot, a vágófog leghosszabb része rövidebb, mint 4 mm/0,16 hüvelyk. Emellett akkor is ki kell cserélni a fűrészláncot, ha repedések vannak a vágószemekben.

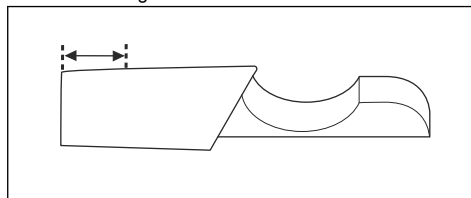

A vezetőlemez cseréje

1. Fordítsa el a rögzítógombot az óramutató járásával ellentétes irányba, és távolítsa el a védőburkolatot (A).

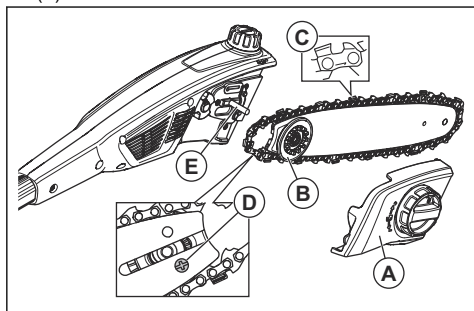

2. Távolítsa el a vezetőlemezt a fűrészláncsal együtt.
3. Vegye le a fűrészláncot a vezetőlemezről.
4. Távolítsa el a csavart (D), majd távolítsa el a fogaskereket. Tartsa a közelben a fogaskereket.
5. Szerelje fel a fogaskereket a csavarral (D) az új vezetőlemezre.
6. Helyezze a fűrészláncot a vezetőlemez vátátaba.
7. Szerelje fel a vezetőlemezt és a fogaskereket (B) a vezetőlemez csapjára (E).
8. Helyezze a fűrészláncot a csillagkerék köré. Ügyeljen arra, hogy a vágófogak ne a csillagkerék (C) felé mutassanak.
9. Szerelje fel a védőburkolatot (A), majd fordítsa el a rögzítógombot az óramutató járásával megegyező irányba.
10. Szorítsa meg a fűrészláncot. Az utasításokat illetően tekintse át a következőt: *A fűrészlánc feszességének beállítása* 91. oldalon.

A fűrészlánc cseréje

1. Fordítsa el a rögzítógombot az óramutató járásával ellentétes irányba, és távolítsa el a védőburkolatot (A).

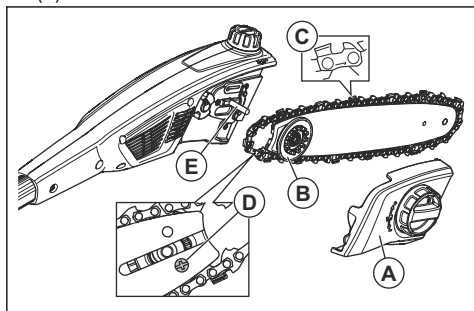

2. Távolítsa el a vezetőlemezt a fűrészláncsal együtt.
3. Vegye le a fűrészláncot a vezetőlemezről.

4. Helyezzen egy új fűrészláncot a vezetőlemez vátátaba.
5. Szerelje fel a vezetőlemezt és a fogaskereket (B) a vezetőlemez csapjára (E).
6. Helyezze a fűrészláncot a csillagkerék köré. Ügyeljen arra, hogy a vágófogak ne a csillagkerék (C) felé mutassanak.
7. Szerelje fel a védőburkolatot (A), majd fordítsa el a rögzítógombot az óramutató járásával megegyező irányba.
8. Szorítsa meg a fűrészláncot. Az utasításokat illetően tekintse át a következőt: *A fűrészlánc feszességének beállítása* 91. oldalon.

A fűrészlánc élezése

A vezetőlemezzel és a fűrészláncal kapcsolatos tudnivalók



FIGYELMEZTETÉS: A fűrészlánc használata és karbantartása során használjon védőkesztyűt. A nem mozgó fűrészlánc is sérüléseket okozhat.

A kopott vezetőlemezt és fűrészláncot a Husqvarna által javasolt vezetőlemez és fűrészlánc kombinációjára cserélje le. Erre azért van szükség, hogy megmaradjanak a termék biztonsági funkciói. A csere-vezetőlemezek és -fűrészláncok általunk ajánlott kombinációit illetően tekintse át a következőt: *Tartozékok* 97. oldalon.

- Vezetőlemez hossza, hüvelyk/cm. A vezetőlemez hosszával kapcsolatos adatok általában a vezetőlemez hátsó részén szerepelnek.

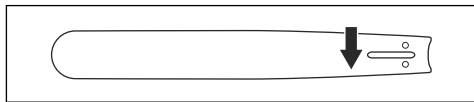

- Fogak száma a vezetőlemez orrkerekén (T).

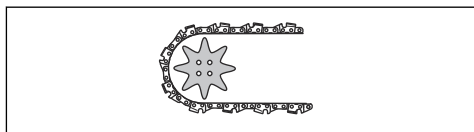

- Láncosztás, hüvelyk. A lánc vezetőszemei közötti távolságnak egyeznie kell a láncvezető végén lévő lánckerék és a meghajtó lánckerék fogai közötti távolsággal.

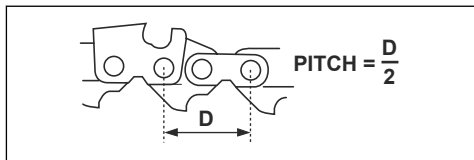

- Meghajtószemek száma. A meghajtószemek számát a vezetőlemez típusa határozza meg.

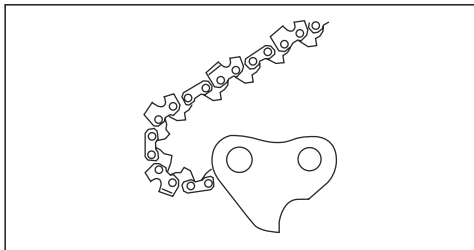

- A vezetőlemez nyomszélessége, hüvelyk/mm. A vezetőlemez vágatának szélessége ugyanolyan kell, hogy legyen, mint a lánc meghajtószemeinek.

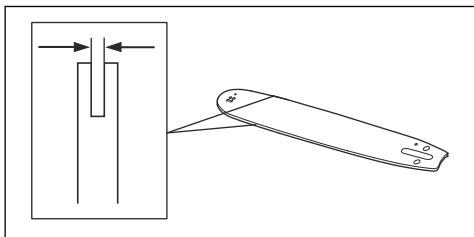

- Láncolajozó nyílás, és nyílás a láncfeszítőhöz. A vezetőlemeznek a termékeknek megfelelőnek kell lennie.

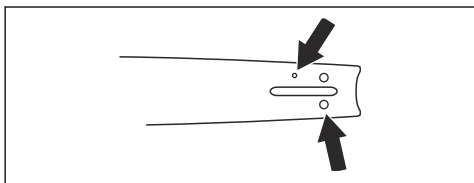

- Meghajtószemek szélessége, mm/hüvelyk.

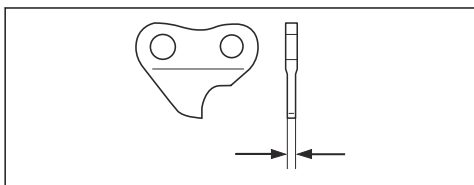

A vágószemek élezésével kapcsolatos általános tudnivalók

Ne használjon tompa fűrészláncot. Ha a fűrészlánc tompa, akkor nagyobb nyomást kell kifejteni ahhoz, hogy a vezetőlemez áthaladjon a fán. Ha a fűrészlánc

nagyon tompa, akkor nem jön létre faforgács, csak fűrészpor.

Az éles fűrészlánc könnyedén áteszi magát a fán, és a faforgácsok hosszúak és vastagok lesznek.

A vágófog (A) és a mélység (B) együttesen teszi ki a fűrészlánc vágásra szolgáló részét, a vágószerszámot. A kettő magassága közötti különbség adja ki a vágási mélységet (vágásmélység-beállítás).

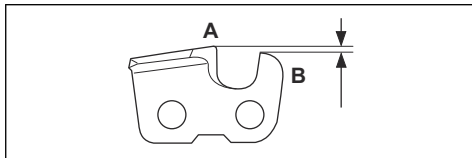

A vágószemek élezésekor a következőkre kell figyelni:

- Reszelési szög.

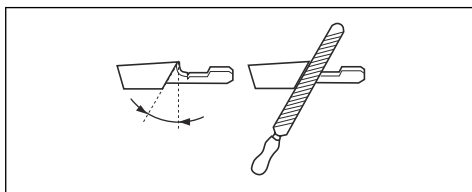

- Vágási szög.

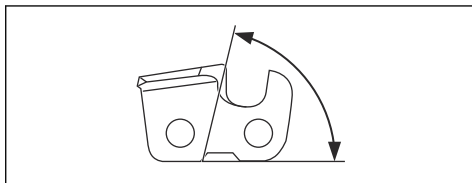

- Reszelőpozíció.

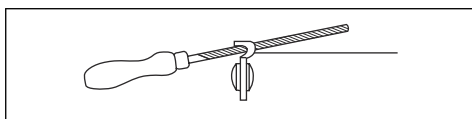

- Hengeres reszelő átmérője.

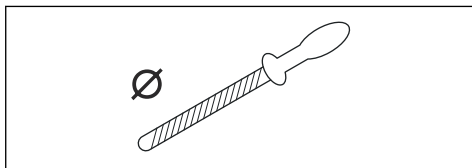

Megfelelő eszköz hiányában nem egyszerű megélezni a fűrészláncot. Használjon Husqvarna reszelőszablont. Ez elő fogja segíteni a maximális vágási teljesítményt, illetve minimális szinten tartja a visszarúgás kockázatát.



FIGYELMEZTETÉS: A visszarúgás ereje nagymértékben megnő, ha nem követik az élezésre vonatkozó utasításokat.

Megjegyzés: A fűrészlánc élezésével kapcsolatos tudnivalókat illetően tekintse át a következőt: *A vágószemek élezése* 91. oldalon.

A vágószemek élezése

1. A vágófogakat hengeres reszelővel és reszelőszablonnal élezze meg.

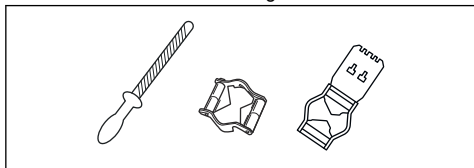

Megjegyzés: A Husqvarna által az Ön fűrészláncához ajánlott reszelőt és sablont illetően lásd: *Tartozékok* 97. oldalon.

2. Helyezze el megfelelő módon a reszelőszablon a vágószemen. Lásd a reszelőszablonhoz mellékelt utasításokat.
3. A reszelőt a vágófogak belső oldaláról kifelé mozgassa. Csökkentse a nyomást a húzó irányú vágáson.

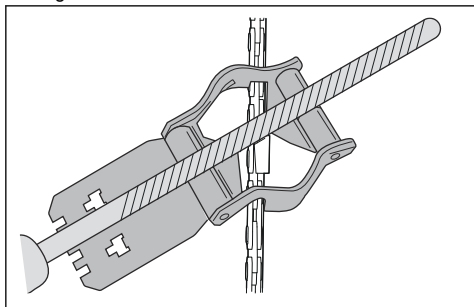

4. Távolítsa el az anyagot az összes vágófog egyik oldaláról.
5. Fordítsa meg a terméket, és a másik oldalról is távolítsa el az anyagot.
6. Ügyeljen arra, hogy minden vágófog azonos hosszúságú legyen.

A vágásmélység-beállítás módosításával kapcsolatos általános tudnivalók

A vágásmélység-beállítás (C) csökken, amikor megélezik a vágófogakat (A). A maximális vágási teljesítmény megtartása érdekében el kell távolítani a reszelés során létrejött anyagokat a mélységhatároló (B), hogy megkapjuk az ajánlott vágásmélység-beállítást. Az adott fűrészlánc megfelelő vágásmélység-

beállításának elérésével kapcsolatos utasításokat illetően lásd: *Műszaki adatok* 95. oldalon.

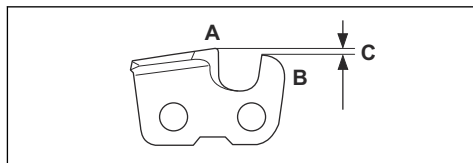

FIGYELMEZTETÉS: A visszarúgás kockázata megnő, ha a mélységhatároló távolsága túl nagy!

A mélységhatároló beállításának módosítása

A vágásmélység-beállítás módosítása és a vágószemek élezése előtt az utasításokat illetően tekintse át a következőt: *A vágószemek élezésével kapcsolatos általános tudnivalók* 90. oldalon. Azt javasoljuk, hogy minden harmadik láncélezés után végezze el a mélységhatároló távolságának beállítását.

Javasoljuk, hogy a mélységhatároló beállításához használja a sablont, hogy pontosan le tudja mérni a távolságot, és el tudja érni a helyes oldalszöveget.

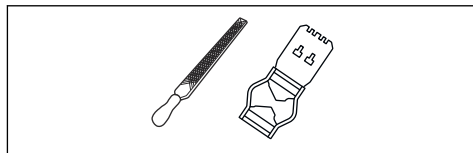

1. Lapos reszelőt és mélységhatároló eszközt használjon a vágásmélység-beállításához. A mélységhatároló beállításához kizárólag Husqvarna sablont használjon, hogy a távolságot pontosan tudja lemérni, és a helyes oldalszöveget tudja elérni.
2. Helyezze a mélységhatároló eszközt a fűrészlánc fölé.

Megjegyzés: Az eszköz használatával kapcsolatos további tudnivalókat illetően tekintse át a mélységhatároló csomagolását.

3. A laposreszelő használatával távolítsa el a mélységhatároló kiálló részéről a felesleget.

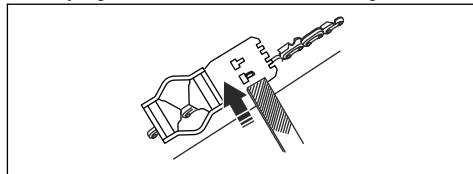

A fűrészlánc feszességének beállítása



FIGYELMEZTETÉS: Ha a feszesség nem megfelelő, a fűrészlánc leugorhat a

vezetőlemeztől, ami súlyos sérülést vagy halált okozhat.

A fűrészlánc használat során meghosszabbodik. A fűrészlánc feszességének rendszeres beállítása rendkívül fontos a megfelelő feszesség megtartása érdekében. A termék működtetése előtt ellenőrizze a fűrészlánc feszességét. A lehető legjobban szorítsa meg a fűrészláncot, ugyanakkor ügyeljen arra, hogy kezével szabadon körbe tudja húzni.

Megjegyzés: Minden új láncnak van egy bejárati ideje. Ezen időszak alatt gyakrabban ellenőrizze a lánc feszességét.

1. Fordítsa a rögzítógombot az óramutató járásával ellentétes irányba a láncfeszesség-állító kioldásához.

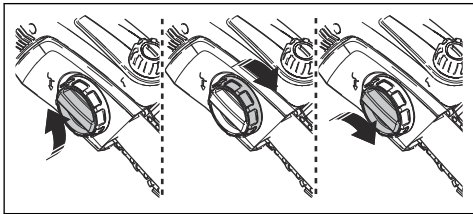

2. A fűrészlánc megfeszítéséhez fordítsa a láncfeszesség-állítót az óramutató járásával megegyező irányba. A lehető legjobban feszítse meg a fűrészláncot. A láncnak fel kell feküdnie a vezetőlemeze.
3. Győződjön meg arról, hogy a lánc kézzel szabadon körbehúzható-e, és hogy nem lóg-e lazán a vezetőlemeztől.

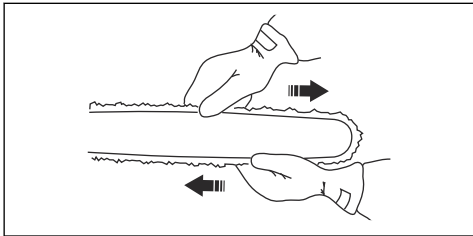

4. Fordítsa a rögzítógombot az óramutató járásával megegyező irányba a láncfeszesség-állító rögzítéséhez.

A vágószerkezet kenése



FIGYELMEZTETÉS: A vágószerkezet elégtelen kenése láncszakadást okozhat, amely súlyos, sőt életveszélyes sérülésekhez is vezethet.



FIGYELMEZTETÉS: Ne használjon fáradt olajat! A fáradt olaj az emberekre, a termékre és a környezetre is veszélyt jelent.

Láncolaj

- Olyan láncolajat használjon, amely megfelelőképpen tapad a fűrészláncához. A láncolajnak bármilyen időjárás esetén, például a nyári kánikulában és a téli hidegben is meg kell tartania viszkozitását.
- A Husqvarna láncolaj használatával a láncfűrész élettartamának maximalizálása mellett a környezetet is kímélheti. Amennyiben a Husqvarna láncolaj nem érhető el, használjon hagyományos láncolajat.
- Azon területeken, ahol fűrészláncok kenéséhez használatos olaj nem érhető el, használjon EP 90-es hajtóműolajat.

A fűrészlánc és a vezetőlemez sérülésének elkerülése érdekében rendszeresen ellenőrizze az olajtartályban lévő olaj szintjét.

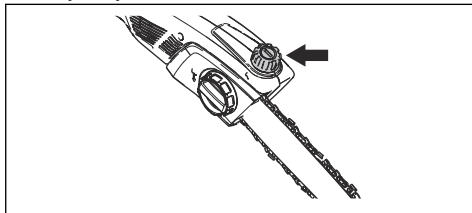

Az olaj utántöltése

1 üzemóra után vagy az akkumulátor lemerülésekor tölts meg láncolajjal.

1. Nyissa ki a fűrészfejen lévő olajtartály-sapkát.
2. Tölts fel a terméket Husqvarna láncolajjal.
3. Rögzítse az olajtartály sapkáját.

A fűrészlánc kenésének vizsgálata

1. Indítsa el a terméket, és hagyja járni 3/4 fordulaton. Helyezze a vezetőlemez orrát világos színű felület felé, kb. 20 cm-es (8") távolságra.
2. Körülbelül 1 perc járás után olajcsík jelenik meg a világos felületen.
3. Ha nem lát olajcsíkot 1 perc után, tisztítsa meg az olajcsatornát a vezetőlemezben. Tisztítsa meg a vezetőlemez szélének vágatát.
4. Indítsa el a terméket, és hagyja járni 3/4 fordulaton. Helyezze a vezetőlemez orrát világos színű felület felé, kb. 20 cm-es (8") távolságra.
5. Körülbelül 1 perc járás után olajcsík jelenik meg a világos felületen.
6. Ha nem lát olajcsíkot 1 perc után, vegye fel a kapcsolatot márkakereskedőjével.

Ellenőrzés nem működő kenés esetén

1. Ellenőrizze, nincs-e akadály a lánccszató olajcsatornáiban. Szükség esetén tisztítsa meg a csatornát.

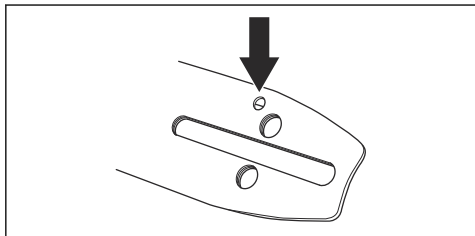

2. Ellenőrizze, hogy tiszta-e a sebváltó olajcsatornája. Szükség esetén tisztítsa meg a csatornát.
3. Ellenőrizze, hogy a vezetőlemez orrkereke szabadon forog-e. Ha a fentieket elvégezte és a lánckénő rendszer mégsem működik, akkor szakszervizhez kell fordulnia.

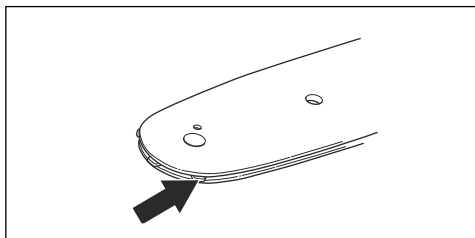

A vezetőlemez ellenőrzése

1. Ellenőrizze, hogy nincs-e eltömődve az olajcsatorna. Szükség esetén tisztítsa meg.

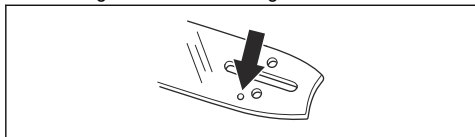

2. Ellenőrizze, hogy nincs-e sorja a vezetőlemez szélein. Reszelő segítségével távolítsa el a sorjákat.

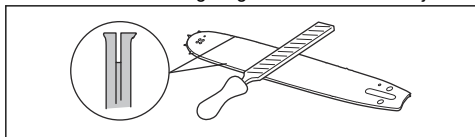

3. Tisztítsa meg a vezetőlemez vajatát.

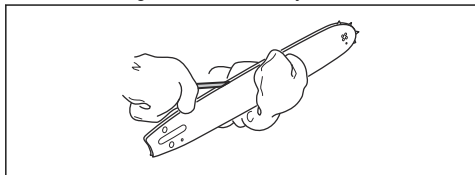

4. Ellenőrizze, hogy nem kopott-e a vezetőlemez vajíta. Szükség esetén cserélje ki a vezetőlemezt.

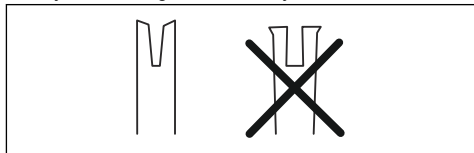

5. Ellenőrizze, hogy nem durva vagy nagyon kopott-e a vezetőlemez csúcsa.

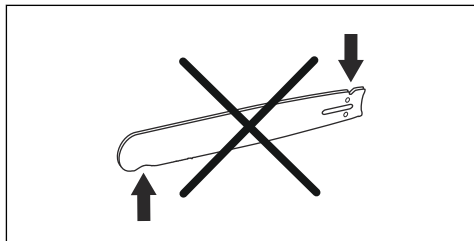

6. Ellenőrizze, hogy az orrkerek szabadon forog-e, és hogy nincs-e eldugulva a vezetőlemez csúcsán lévő kenőnyílás. Szükség esetén tisztítsa meg és kenje meg.

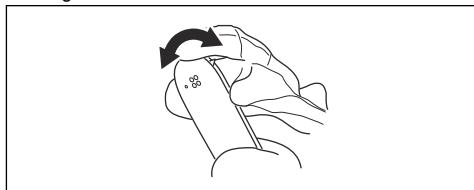

7. Naponta fordítsa meg a vezetőlemezt az élettartama meghosszabbítása érdekében.

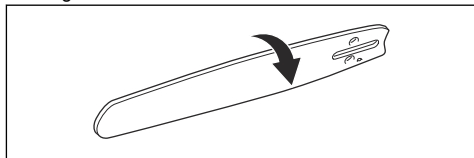

A termék, az akkumulátor és az akkumulátortöltő tisztítása

1. Használat után tisztítsa meg a terméket egy száraz ruhával.
2. Tisztítsa meg az akkumulátort és az akkumulátortöltőt egy száraz ruhával. Tartsa tisztán az akkumulátorvezető síneket.
3. Használat előtt ellenőrizze, hogy az akkumulátor és az akkumulátortöltő csatlakozói tiszták.
4. Kéfével tisztítsa meg az olajtartály sapkája körüli területet.
5. Kéfével tisztítsa meg a védőborítás belső felületét.

Az akkumulátor és az akkumulátortöltő ellenőrzése

1. Ellenőrizze, hogy az akkumulátoron nem található-e sérülések, például repedések.

2. Ellenőrizze, hogy az akkumulátortöltőn nem található-e sérülések, például repedések.

3. Ellenőrizze, hogy az akkumulátortöltő csatlakozókábele nem sérült-e, és hogy nincs-e rajta repedés.

Hibaelhárítás

Billentyűzet

Probléma	Lehetséges hibák	Lehetséges megoldás
Villog az indítást jelző zöld LED.	Alacsony akkumulátorfeszültség.	Töltse fel az akkumulátort.
Villog a piros hibajelző LED.	Túlterhelés.	A vágófelszerelés elakadt. Állítsa le a terméket. Vegye ki az akkumulátort. Tisztítsa meg a vágófelszerelést a nemkívánatos anyagoktól. Lazítsa meg a láncot.
	Hőmérséklet-ingadozás.	Hagyja lehűlni a terméket.
	A kapcsológomb és az indítógomb egyszerre lett megnyomva.	Engedje el a kapcsológombot, és nyomja meg az indítógombot.
A termék nem indul.	Piszok került az akkumulátorcsatlakozókba.	Tisztítsa meg az akkumulátorcsatlakozókat sűrített levegő vagy egy puha kefe segítségével.
A piros hibajelző LED világítani kezd.	A terméket szervizelni kell.	Forduljon az illetékes szakszervizhez.

Akkumulátor

Probléma	Lehetséges hibák	Lehetséges megoldás
Villog a zöld LED.	Alacsony akkumulátorfeszültség.	Töltse fel az akkumulátort.
Villog a piros hibajelző LED.	Az akkumulátor lemerült.	Töltse fel az akkumulátort.
	Hőmérséklet-ingadozás.	Az akkumulátort -10°C (14°F) és 40°C (104°F) közötti hőmérsékleten használja.
	Túlfeszültség.	Vegye ki az akkumulátort a töltőből.
A piros hibajelző LED világítani kezd.	Túl nagy a cellák közti különbség (1 V).	Forduljon az illetékes szakszervizhez.

Akkumulátortöltő

Probléma	Lehetséges hibák	Lehetséges megoldás
Villog a piros hibajelző LED.	Hőmérséklet-ingadozás.	Az akkumulátortöltőt 5 °C (41 °F) és 40 °C (104 °F) közötti hőmérsékleten használja.
A piros hibajelző LED világítani kezd.		Forduljon az illetékes szakszerviz-hez.

Szállítás és raktározás

Szállítás és raktározás

- A mellékelt lítium-ion akkumulátorokra a veszélyes anyagokra vonatkozó jogszabályok követelményei érvényesek.
- Kereskedelmi szállításnál – harmadik fél és szállítmányozó cégek esetén is – a csomagolásra és címkézésre vonatkozó speciális előírásokat be kell tartani.
- A termék elküldése előtt forduljon egy veszélyes anyagok tekintetében szakképzett személyhez. Tartsa be az összes vonatkozó nemzeti előírást.
- Ha az akkumulátort becsomagolja, a szabadon álló érintkezőket le kell fedni ragasztószalaggal. Szorosan csomagolja be az akkumulátort, hogy az ne mozdulhasson el a csomagoláson belül.
- Tároláshoz vagy szállításhoz távolítsa el az akkumulátort.
- Helyezze az akkumulátort és az akkumulátortöltőt száraz, nedvesség- és fagymentes helyre.
- Ne tartsa az akkumulátort olyan helyen, ahol elektrosztatikus töltés lehet jelen. Ne tartsa az akkumulátort fém dobozban.
- Helyezze az akkumulátort közvetlen napfénytől védett helyre, ahol a hőmérséklet 5 °C (41 °F) és 25 °C (77 °F) között van.
- Helyezze az akkumulátortöltőt közvetlen napfénytől védett helyre, ahol a hőmérséklet 5 °C (41 °F) és 45 °C (113 °F) között van.
- Hosszú ideig való tárolás előtt töltsen fel az akkumulátort 30–50%-ra.
- Az akkumulátortöltőt száraz, zárt helyen tárolja.

- A tárolás során tartsa távol az akkumulátort az akkumulátortöltőtől. Ügyeljen arra, hogy gyermekek és más jogosulatlan személyek ne érhessenek a berendezéshez. A berendezést kulccsal zárható helyen tárolja.
- A hosszú ideig való tárolás előtt tisztítsa meg a terméket, és végezze el annak teljes karbantartását.
- A sérülések és a termék károsodásának elkerülése érdekében szállításkor és tároláskor használja a terméken található szállítási biztosítószerkezetet.
- Szállításkor rögzítse biztosan a terméket.

Az akkumulátor, az akkumulátortöltő és a termék ártalmatlanítása

Az alábbi szimbólum azt jelzi, hogy a termék nem minősül háztartási hulladéknak. Újrahasznosítását egy elektromos és elektronikus berendezések újrahasznosítására szolgáló ponton kell elvégezni. Ez elősegíti a környezetre és a személyekre gyakorolt káros hatások megelőzését.

További információkért forduljon a helyi hatóságokhoz, hulladékártalmatlanítási szolgáltatást végző vállalkozáshoz vagy kereskedőjéhez.

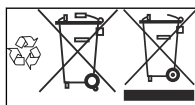

Megjegyzés: A szimbólum a terméken vagy annak csomagolásán található.

Műszaki adatok

Műszaki adatok

	115IPT4
Motor	

115iPT4	
Típus	PMDC 36 V
Láncsebesség, m/s	10
Tulajdonságok	
Kis energiájú mód	savE
Olajtartály	
Úrtartalom, l/cm ³	0,07/70
Tömeg	
Akkumulátor nélkül, kg/lb	4,1/9,1
Zajszintek ⁷	
Hangnyomásszint a felhasználó fülénél, dB(A)	82,2
Rezgésszintek ⁸	
Az EN ISO 22867 szerint mért rezgésszintek a fogantyúban, m/s ²	
Összecskva, elülső fogantyú/hátsó fogantyú	1,1/1,2
Meghosszabbítva, elülső fogantyú/hátsó fogantyú	1,5/1,1

Kizárólag eredeti Husqvarna BLi akkumulátort használjon a termékben.

Jóváhagyott akkumulátorok

Akkumulátor	BLi10
Típus	Lítium-ion
Akkumulátor kapacitása, Ah	2,0
Névleges feszültség, V	36
Tömeg, kg	0,8

Akkumulátor	BLi20	
Típus	Lítium-ion	
Akkumulátor kapacitása, Ah	4,2 (VTC4)	4,0 (HD2)
Névleges feszültség, V	36	36,5
Tömeg, kg/font	1,2/2,6	1,2/2,6

⁷ Az ekvivalens hangnyomásszintet az ISO 22868 értelmében a különböző hangnyomásszintek időhöz viszonyított összenergiájaként számítják ki, változó munkakörülmények között. Az ekvivalens hangnyomásszint tipikus statisztikus ingadozása az 1 dB (A) szórása.

⁸ Az ekvivalens rezgésszintre vonatkozó jelentési adatok az 2 m/s² tipikus statisztikus ingadozásával (szórásával) rendelkeznek.

Jóváhagyott akkumulátortöltők

Akkumulátortöltő	QC 80
Bemeneti feszültség, V	100-240
Frekvencia, Hz	50-60
Teljesítmény, W	80

Tartozékok

Vezetőlemez és fűrészlanc kombinációk







Az alábbi kombinációk CE-jóváhagyottak.

Vezetőlemez			Fűrészlanc	
Hossz, hüvelyk	Láncosztás, hüvelyk	Méret, mm	Típus	Hossz, meghajtósze- mek száma.
10	1/4"	1,3	Husqvarna H00	58

Fűrészlanc reszelése és reszelőszablon

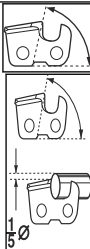
A megfelelő élezési szög eléréséhez használja az ajánlott reszelőszablont. Javasoljuk, hogy minden esetben az ajánlott reszelőszablont használja, így visszaállítható a fűrészlanc élessége.

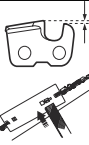
Ha nem tudja, hogy milyen fűrészlanc van az adott terméken, forduljon az illetékes szakszervizhez.

							
00	mm/hüvelyk	85°	30°	0°	mm/hüvelyk	5056981,-03	5796536,-01

EK megfeleléségi nyilatkozat

EK megfeleléségi nyilatkozat

A **Husqvarna AB**, SE-561 82 Huskvarna, Svédország, tel: +46-36-146500, kijelenti, hogy azok az **Husqvarna 115IPT4** ágvágók, amelyek a 2018 évtől kezdve kaptak sorozatszámot (az év jól látható a típustáblán, a sorozatszám előtt), megfelelnek az EGK TANÁCSA következő IRÁNYELVEINEK:

- a 2006. május 17-i, „gépekre vonatkozó” irányelv **2006/42/EK**
- a 2014. február 26-i, „elektromágneses megfeleléssel kapcsolatos” irányelv **2014/30/EU**
- a 2011. június 8-i, „egyes veszélyes anyagok alkalmazásának korlátozására vonatkozó” irányelv **2011/65/EU**

A következő szabványok kerültek alkalmazásra:

EN 62841-1:2015+AC:15, EN ISO 11680-1:2011, EN 55014-1:2017, EN 55014-2:2015

Az NB 0905 Intertek Deutschland GmbH Stangenstraße 1 70771 LEINFELDEN-ECHTERDINGEN, Németország önkéntes EGK-típusvizsgálatot végzett a gépekről szóló irányelv (2006/42/EK) 12. cikkének 3b pontja szerint. Az EK típusú bevizsgálásra vonatkozó tanúsítvány a következő számot viseli: **18SHW1417-01**

Huskvarna, 2018-12-10



Pär Martinsson, Fejlesztési Igazgató (A Husqvarna AB technikai dokumentációért felelős hivatalos képviselője)

TURINYS

Įvadas.....	99	Gedimai ir jų šalinimas.....	118
Sauga.....	100	Gabenimas ir laikymas.....	119
Surinkimas.....	108	Techniniai duomenys.....	120
Naudojimas.....	109	Priedai.....	121
Techninės priežiūros darbas.....	111	EB atitikties deklaracija.....	123

Įvadas

Naudojimas

Gaminį naudokite šakų ir šakelių kirpimui. Nenaudokite gaminio kitiems darbams.

Gaminio apžvalga

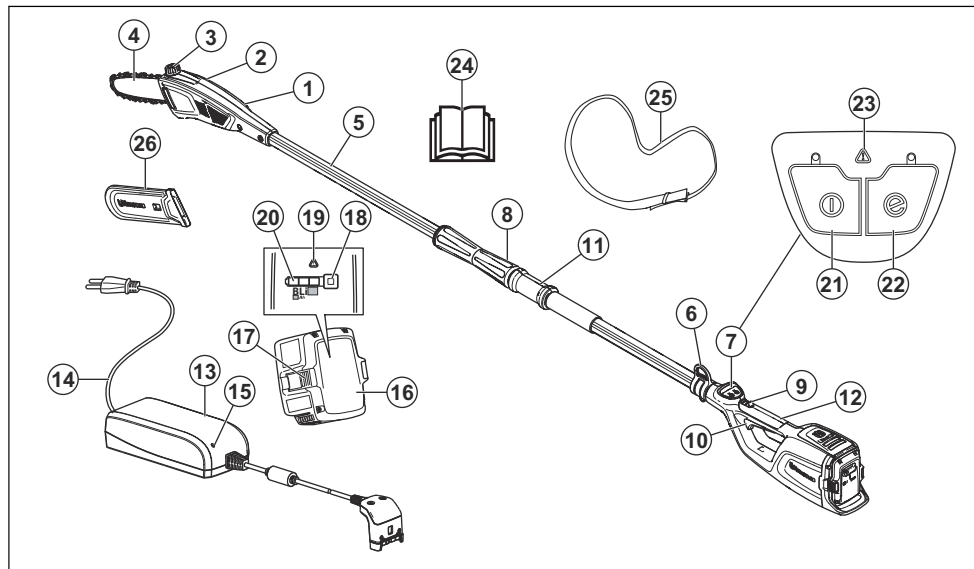

1. Pjūklų galvutė
2. Grandinės įtempimo rankenėlė
3. Grandinės alyvos bakas
4. Kreipiančioji juosta
5. Velenas
6. Laikymo diržų pakabos kabliukas
7. Klaviatūra
8. Teleskopinė funkcija
9. Maitinimo jungiklio fiksatorius
10. Maitinimo jungiklis
11. Priekinė rankena
12. Galinė rankena
13. Akumuliatoriaus įkroviklis
14. Lynelis
15. Maitinimo įjungimo / išėjimas šviesos diodas
16. Akumuliatorius
17. Baterijos nuėmimo mygtukai
18. Akumuliatoriaus indikacinis mygtukas
19. Išėjimas šviesos diodas
20. Akumuliatoriaus indikacinis šviesos diodas
21. Paleidimo / stabdymo mygtukas
22. „Save“ mygtukas
23. Išėjimas šviesos diodas
24. Naudojimo instrukcija

25. Diržai
26. Transportavimo apsauga

Simboliai ant gaminio



[SPĖJIMAS!] Šis gaminys gali būti pavojingas. Aplaiddžiai ar netinkamai naudojant gali būti sunkiai ar net mirtinai sužeistas naudotojas ar kiti žmonės. Todėl ypač svarbu perskaityti ir suprasti šias naudojimosi instrukcijas. Prieš naudodami gaminį atidžiai perskaitykite naudojimo instrukciją ir įsitikinkite, ar viską gerai supratote.



Vietose, kur ant jūsų gali užkristi daiktų, dėvėkite apsauginį šalmą. Naudokite patvirtintas apsaugines ausines. Naudokite patvirtintas akių apsaugos priemonės.



Naudokite patvirtintas apsaugines pirštines.



Avėkite patvarius, neslystančius batus.

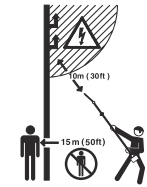

Šis produktas nėra elektriškai izoliuotas. Jei produktas liečia ar yra arti įtampos laidų, gali kilti pavojus rimtai ar net mirtinai susižeisti. Elektros energija gali būti perduodama iš vieno taško į kitą taip vadinamu įtampos lanku. Kuo įtampa aukštesnė, tuo didesniu atstumu elektros energija gali būti perduodama. Elektros energija gali būti perduodama ir per šakas bei kitus daiktus, ypač jei jie yra drėgni. Visada būkite mažiausiai 10 m atstumu tarp produkto ir įtampos laidų bei / arba daiktų, kurie liečia juos. Jei darbas reikalauja dirbti mažesniu saugiu atstumu, visada susisiekite su energiją tiekiančią bendrove, norėdami užtikrinti, kad prieš pradėdami dirbti įtampa bus atjungta.

Produkto operatorius dirbdamas turi užtikrinti, kad kiti žmonės ar gyvuliai neprieitų arčiau nei 15 metrų atstumu.

yyyywwxxxxx

Nominalių parametrų plokštelė su serijos numeriu. **yyyy** – pagaminimo metai, **ww** – pagaminimo savaitė ir **xxxxx** – serijos numeris.

Pasižymėkite: Kiti ant įrenginio pateikti simboliai (lipdukai) skirti specialiems kai kurių rinkų sertifikavimo reikalavimams.

Sauga

Saugos ženklų reikšmės

Įspėjimai, perspėjimai ir pastabos yra skirtos atkreipti dėmesį į ypač svarbias instrukcijos dalis.



Rodyklės vaizduoja rankenos padėties ribas.



Nuolatinė srovė.



Grandinės alyvos pripildymas.



Gaminys ar gaminio pakuotė nepriskiriami buitiniams atliekoms. Nuvežkite jį į elektros ir elektronikos įrenginių perdirbimo punktą.



Šis gaminys atitinka taikomas EB direktyvas.



PERSPĖJIMAS: Naudojamas, kai naudotojui ar šalia esantiems asmenims kyla mirtino arba sunkaus sužeidimo pavojus arba, jei nesilaikoma naudotojo instrukcijoje pateiktų nurodymų.



PASTABA: Naudojamas, kai kyla pavojus sugadinti gaminį, kitas medžiagas arba padaryti žalą aplinkai, jei nesilaikoma naudotojo instrukcijoje pateiktų nurodymų.

Pasižymėkite: Naudojama pateikti daugiau, nei būtina esamoje situacijoje, informacijos.

Bendrieji saugos nurodymai



PERSPĖJIMAS: Prieš naudodami gaminį, perskaitykite toliau esančius įspėjimus.

- Nuimkite akumuliatorių, kad netyčia neįjungtumėtė gaminio.
- Šis įrankis gali būti pavojingas, jei būsite neatsargūs arba gaminį naudosite netinkamai. Šis gaminyje gali rįmtai sužeisti arba pražudyti naudotoją arba aplinkinius.
- Nenaudokite gaminio, jei pasikeitė jo pradinės specifikacijos. Nekeiskite gaminio dalių, neturinčių gamintojo patvirtinimo. Naudokite tik gamintojo patvirtintas dalis. Netinkamai atliekant gaminio techninę priežiūrą galima rįmtai arba mirtinai susižeisti.
- Prieš darbą atlikite produkto patikrą. Žr. *Gaminio apsauginės priemonės psl. 104* ir *Techninės priežiūros darbas psl. 111*. Sugadinto produkto nenaudokite. Atlikite šiame vadove nurodytas saugos patikras, techninės priežiūros ir aptarnavimo procedūras.
- Saugokite, kad su gaminiu nežaistų vaikai. Niekuomet neleiskite vaikams ar kitiems asmenims, neapmokytiems naudotis gaminiu ir / arba akumuliatoriumi, jais naudotis ar atlikti techninę priežiūrą. Vietos teisės aktuose gali būti nustatytas jauniausias amžius, nuo kurio galima naudoti tokius įrenginius.
- Laikykite gaminį užrakintoje patalpoje, kad jo nepasiektų vaikai arba neįgaloti asmenys.
- Akumuliatorių laikykite ten, kur jos negali pasiekti vaikai.
- Be gamintojo leidimo jokia atveju negalima keisti originalios gaminio konstrukcijos. Būtinai naudokite originalias atsargines dalis. Nesuderinti konstrukcijos pakeitimai bei nepritaikytos detalės gali sukelti rimtus operatoriaus ir pašalinių asmenų kūno sužalojimus ir net mirtį.

Pasižymėkite: Naudojimą gali reglamentuoti nacionaliniai arba vietos teisės aktai. Laikykitės nustatytų taisyklių.

Bendrieji įspėjimai dėl saugos naudojant elektros įrankius



PERSPĖJIMAS: Perskaitykite visus įspėjimus dėl saugos ir instrukcijas. Nesilaikydami įspėjimų ir instrukcijų galite sukelti gaisrą, gauti elektros smūgį ir (ar) rįmtai susižeisti.

Pasižymėkite: Saugokite visus įspėjimus ir instrukcijas, nes jų gali prireikti vėliau. Terminas „elektros įrankis“ įspėjimuose reiškia iš elektros tinklo maitinamą (laidinį) elektros įrankį arba akumuliatoriumi maitinamą (belaidį) elektros įrankį.

Sauga darbo vietoje

- **Darbo vieta turi būti švari ir gerai apšviesta.** Netvarkingose arba tamsiose darbo vietose dažnai įvyksta nelaimės.
- **Nenaudokite elektros įrankių sprogiuose aplinkose, pavyzdžiui, ten, kur yra lengvai užsidegančių skysčių, dujų arba dulkių.** Elektros įrankiai kibirkščiuoja, todėl gali užsiliepsnoti dulksė arba garai.
- **Naudodami elektros įrankį, neleiskite arti būti vaikams ir pašaliniams asmenims.** Išsiblaškę galite prarasti įrenginio kontrolę.

Elektrosauga

- **Elektros įrankių kištukai turi atitikti elektros lizdus.** Niekada nbandykite kokių nors būdu perdayti kištuko. Jei naudojate įžemintus elektros įrankius, nenaudokite jokių kištukų adapterių. Jeigu kištukai nėra perdayti ir atitinka elektros lizdus, elektros smūgio pavojus yra mažesnis.
- **Nesilieskite prie elektros laidininkų paviršių, pavyzdžiui, vamzdžių, radiatorių, viryklių ir šaldytuvų.** Jei kūnas taps elektros laidininku, iškils elektros smūgio pavojus.
- **Nelaikykite elektros įrankių lietuje arba drėgnoje aplinkoje.** Į įrenginį patekęs vanduo padidina elektros smūgio pavojų.
- **Tinkamai naudokite laidą.** Niekada neneškite įrankio laikydami už laido, netraukite jo ir nbandykite traukdamai už jo ištraukti elektros įrankio kištuką. Laikykite laidą atokiai nuo šilumos šaltinių, tepalų, aštrių briaunų ar judančių dalių. Dėl pažeistų arba susipainiojusių laidų padidėja elektros smūgio rizika.
- **Jeii elektros įrankį naudojate lauke, naudokite lauke skirtą naudoti ilgintuvą.** Naudojant lauke skirtą naudoti ilgintuvą, sumažėja elektros smūgio rizika.
- **Jeigu elektros įrankį būtina naudoti drėgnoje aplinkoje, naudokite įžeminimo grandinės pertraukiklį (IGP) apsaugotą maitinimo šaltinį.** Naudojant IGP, sumažėja elektros smūgio pavojus.

Asmens sauga

- **Pavojinga! Nedirbkite arti elektros energijos linijų.** Įrenginys nesukurtas taip, kad apsaugotų nuo elektros smūgio, jei įvyktų sąlytis su virš galvos esančiomis elektros linijomis. Peržiūrėję vietines taisykles sužinokite, koks yra saugus atstumas nuo virš galvos esančių elektros linijų, ir prieš padėdami naudoti aukštąjį su pjūkle grandine įsitinkinkite, kad darbinė padėtis yra saugi.
- **Naudodami elektros įrankį, būkite budrūs, stebėkite savo veiksmus ir vadovaukitės sveiku protu. Nenaudokite elektros įrankio, jei esate pavargę, apsvaigę nuo narkotikų, alkoholio arba vaistų.** Dirbant elektros įrankiais netgi akimirksnis neatidumas gali tapti sunkaus sužeidimo priežastimi.
- **Naudokite asmenines apsaugines priemones. Visuomet užsidėkite akių apsaugos priemones.** Dėl atitinkamomis sąlygomis naudojamų apsauginių priemonių, pavyzdžiui, respiratorių, neslystančių apsauginių batų, šalmo arba apsauginių ausinių, sumažėja sužeidimų rizika.
- **Saugokitės atsitiktinio įsijungimo. Prieš prijungdami įrenginį prie maitinimo šaltinio ir (arba) akumuliatorių bloko, paimdami arba nešdami įrenginį, įsitinkinkite, kad jungiklis yra išjungimo (OFF) padėtyje.** Jei nešite elektros įrankį laikydami pirštą ant jungiklio ar prijungsite jį prie maitinimo šaltinio, kai jungiklis yra įjungimo padėtyje, gali įvykti nelaimingas atsitikimas.
- **Prieš įjungdami elektros įrankį, pašalinkite iš jo visus reguliavimo raktus ar veržliaraktus.** Besisukančioje elektros įrankio dalyje paliktas veržliaraktis arba raktas gali sužeisti.
- **Per plačiai neužsimokite. Visada tvirtai stovėkite ant kojų ir laikykite pusiausvyrą.** Tokiu būdu geriau kontroliuosite elektros įrankį netikėtos situacijosje.
- **Apsirenkite tinkamai. Niekada nedėvėkite palaidų drabužių ar papuošalų. Nelaikykite plaukų, drabužių ir pirštinių arti judančių dalių.** Palaidi drabužiai, papuošalai arba ilgi plaukai gali įkliūti į judančias dalis.
- **Jeigu naudojate įtaisus, skirtus dulkių surinkimo įrenginiams prijungti, įsitinkinkite, kad jie tinkamai prijungti ir naudojami.** Naudojant dulkių surinkimo įrenginius, sumažėja su dulkelėmis susijusių pavojų rizika.
- **Įgudę naudotis įrankiais ir prie jų pripratę nenustokite paisyti įrankių saugos principų.** Dėl neatsargių veiksmų galite rimtai susižeisti vos per akimirką.
- Tikrasis vibracijos dydis elektrinio įrenginio darbo metu gali skirtis nuo nurodytos suminės vertės, kadangi tai priklauso nuo įrenginio naudojimo būdų. Operatoriai turi naudoti atitinkamas saugos priemones, kurios pasirenkamos įvertinus realias darbo sąlygas (atsižvelgiant į visas darbo ciklo fazes, t.y. įrenginio išjungimo (nenaudojimo) trukmę, darbo tuščiąją eiga ir realaus pjovimo trukmes).

Elektros įrankių naudojimas ir priežiūra

- **Dirbdami su elektros įrankiu nenaudokite jėgos. Naudokite savo darbui tinkamą elektros įrankį.** Naudojant tam tikslui skirtą elektros įrankį, darbas bus atliktas saugiau ir greičiau.
- **Jeigu paspaudus jungiklį elektros įrankis neįsijungia arba neišsijungia, nenaudokite įrankio.** Elektros įrankis, kurio nepavyksta tinkamai valdyti jungikliu, kelia pavojų ir turi būti taisomas.
- **Prieš reguliuodami elektros įrankius, keisdami priedus arba padėdami saugoti, ištraukite maitinimo laido kištuką iš elektros lizdo ir (arba) atjunkite akumuliatorių bloką.** Laikantis šių prevencinės apsaugos priemonių, sumažėja netyčinio elektros įrankio įjungimo rizika.
- **Nenaudojamus elektros įrankius laikykite vaikams nepasiekiamoje vietoje ir neleiskite naudoti elektros įrankio asmenims, kurie nemoka juo naudotis arba nėra susipažinę su šiomis instrukcijomis.** Nekvalifikuotų naudotojų rankose elektros įrankiai yra pavojingi.
- **Pržiūrėkite elektros įrankius. Patikrinkite, ar sureguliuotos ir nestringa judančios dalys, ar nėra sulūžusių dalių ir kitų veiksmių, kurie gali daryti įtaką elektros įrankio veikimui. Prieš naudojant, sugedusį elektros įrankį reikia sutaisyti.** Daug nelaimingų atsitikimų įvyksta dėl netinkamai prižiūrimų elektros įrankių.
- **Pjovimo įrankiai turi būti pagalasti ir švarūs.** Tinkamai prižiūrėti pjovimo įrankiai su aštriomis pjovimo briaunomis rečiau užstringa ir juos paprasčiau valdyti.
- **Elektros įrankius, priedus, įrankių galąstuvus ir pan. naudokite taip, kaip nurodyta šiose instrukcijose, atsižvelgdami į darbo sąlygas ir atliekamą darbą.** Naudodami elektros įrankį ne pagal paskirtį, galite sukelti pavojingą situaciją.

Akumuliatorių įrankių naudojimas ir priežiūra

- **Akumuliatorius kraukite tik gamintojo nurodytu įkrovikliu.** Įkroviklis, tinkamas vienam akumuliatorių blokui, gali sukelti gaisro pavojų, naudojamas kitam akumuliatorių blokui įkrauti.
- **Elektros įrankius naudokite tik su jiems skirtais akumuliatorių blokais.** Naudojant bet kokį kitą akumuliatorių bloką kyla sužeidimo ir gaisro pavojus.
- **Nenaudojamą akumuliatorių bloką laikykite toliau nuo metalinių daiktų, galinčių sukurti jungtį tarp gnybtų, pavyzdžiui sąvaržėlių, monetų, raktų, vinių, varžtų ir kitų smulkių metalinių daiktų.** Trumpai sujungus akumuliatoriaus gnybtus gali kilti gaisras arba galite nudegti.
- **Esant nepalankioms sąlygoms, iš akumuliatoriaus gali imti tekėti skystis. Nelieskite jo. Ant odos netyčia patekusį skystį nuplaukite vandeniu.** Skysčiai patekus į akis kreipkitės medicininės pagalbos. Iš akumuliatoriaus ištekėjęs skystis gali sudirginti arba nudeginti.

- **Nenaudokite pažeisto arba modifikuoto akumuliatorių bloko arba įrankio.** Naudojant pažeistus ar modifikuotus akumulatorius, jų veikimas gali būti neprognozuojamas ir jie gali sukelti gaisrą, sproginimą ar sužaloti.
- **Saugokite akumuliatorių bloką arba įrankį nuo ugnies ir didelės temperatūros.** Sąlytis su ugnimi arba 130 °C temperatūra gali sukelti sproginimą.
- **Laikykitės visų įkrovimo nurodymų ir neįkraukite akumuliatorių bloko ar įrankio, esant nurodytame diapazone neišsitenkančiai temperatūrai.** Netinkamai įkraunant arba esant nurodytame diapazone neišsitenkančiai temperatūrai gali būti pažeistas akumulatorius ir padidėti gaisro tikimybė.
- **Ypač atsargiai pjaukite krūmus ir jaunus medelius.** Aukštąjovė gali įstrigti plonuose kamienuose ir atšokti į jus arba išversti iš kojų.
- **Vadovaukitės juostos ir grandinės sutepimo, grandinės įtempimo ir keitimo instrukcijomis.** Netinkamai įtempta ar sutepta grandinė gali nutrūkti arba pjaunant pjūklas gali atšokti atgal.
- **Išjungta grandininį pjūklą neškite paėmę už priekinės rankenos ir laikydami kuo toliau nuo savęs.** Aukštąjovę neškite ir laikykite tik uždėję kreipiančiosios juostos gaubtą. Tinkamai laikant aukštąjovę, mažėja pavojus atsitiktinai prisiliesti prie besisukančios grandinės.

Techninė priežiūra

- **Elektros įrankio techninę priežiūrą privalo atlikti kvalifikuotas remonto specialistas, naudodamas tik tokias pačias pakeičiamas dalis.** Tokiu būdu bus užtikrinta elektros įrankio sauga.
- **Pjaukite tik medieną. Nenaudokite aukštąjovės ne pagal paskirtį.** Pavyzdžiui, aukštąjovę nepjaukite metalo, plastiko, mūro ar kitų ne medinių statybinių medžiagų. Naudodami aukštąjovę ne pagal paskirtį, galite sukelti pavojingas situacijas.
- **Rankenos visuomet turi būti sausas ir švarios (neišteptos alyva ar tepalais).** Alyvuotos rankenos būna slidžios, todėl galite nesuvaldyti pjūklo.

Aukštąjovės saugos įspėjimai – asmeninė sauga

- **Naudodami šią aukštąjovę, laikykite visas kūno dalis atokiau pjūklo grandinės. Prieš įjungdami aukštąjovę įsitikinkite, kad jis prie nieko nesiliečia.** Bent trumpam atitraukus dėmesį nuo veikiančios aukštąjovės, jis gali įtraukti jūsų drabužius ar kūno dalis.
- **Visada tvirtai laikykite aukštąjovę už rankenų – dešine ranka už užpakalinės rankenos, kaire – už priekinės rankenos.** Jeigu pjūklą laikysite sukeitę rankas, galite sunkiai susižeisti, todėl niekuomet taip nedarykite.
- **Aukštąjovę laikykite tik už izoliuotų rankenos paviršių, nes pjūklo grandinė gali paliesti pasilėptus laidus ar savo pačios kabelį.** Pjūklo grandinėms susilietus su laidu, kuriuo teka elektros srovė, atviros metalinės aukštąjovės dalys gali įsielektrinti ir operatorius gali gauti elektros smūgį.
- **Užsidėkite akių apsaugos priemonės. Be to, rekomenduojama dėvėti apsaugines klausos, galvos, rankų ir kojų priemones.** Tinkamos apsauginės priemonės sumažina sužeidimo pavojų skriejant atplaišoms ar atsitiktinio prisilietimo pavojų.
- **Nenaudokite grandininio pjūklo medyje, ant kopėčių, ant stogo arba nestabiliaus pagrindo.** Taip naudojant grandininį pjūklą galima rimtai susižeisti.
- **Visuomet tvirtai stovėkite ant kojų ir pjaukite grandininį pjūklą tik tuomet, kai stovite ant nejudančio, tvirto ir lygaus paviršiaus.** Stovėdami ant tokių nestabilių paviršių galite prarasti pusiausvyrą ar nesuvaldyti aukštąjovės.
- **Pjaudami įtemptą šaką saugokitės, kad ji neatšoktų atgal.** Atsileidus medžio skaidulų įtampa, įtempta šaka gali atsitrūkti į pjūklo naudotoją ir (ar) išmušti aukštąjovę iš rankų.
- **Ši aukštąjovė nėra skirta medžiams nuleisti.** Naudojant aukštąjovę nenumatyta paskirtimi operatorius arba aplinkiniai gali rimtai susižeisti.
- Pradedantiesiems pjovėjams prilygtinai rekomenduojame pradžioje pasimokyti pjauti rastus, pasidėję ant ožio malkoms pjauti ar atitinkamos atramos.

Atatranks priežastys ir operatoriaus apsauga

Atatranka gali įvykti pjovimo juostos galui palietus daiktą arba medžio pjūvio vietai susispaudus ir sugnybus aukštąjovę. Kai kuriais atvejais juostos galo prisilietimas gali sukelti staigią atvirkštinę reakciją, kai kreipiamoji juosta atšoka į viršų ir atgal į operatorių. Jeigu kreipiamosios juostos galas įstringa, aukštąjovę gali staigiai atšokti atgal į operatorių. Dėl bet kurios iš šių reakcijų galite nesuvaldyti aukštąjovės ir sunkiai susižeisti. Niekuomet nepasitikėkite vien tik aukštąjovėje įtaisytomis saugos priemonėmis. Kaip aukštąjovės naudotojas jūs turite pats saugotis nelaimingų atsitikimų ir pasirūpinti keliomis saugumo priemonėmis. Atatranka įvyksta dėl netinkamo aukštąjovės naudojimo ir (arba) netinkamų naudojamų procedūrų arba sąlygų ir jos galima išvengti, laikantis tinkamų saugumo priemonių, nurodytų toliau.

- **Aukštąjovę laikykite abiem rankomis tvirtai suėmę jos rankenas ir stovėkite taip, kad galėtumėte atlaikyti atatranks smūgį.** Operatorius gali valdyti atatranks jėgas, jeigu jis tinkamai elgiasi. Nepalieskite aukštąjovės.
- **Nesistenkite pasiekti tolimos šakos ir nepjaukite nieko aukščiau už savo pečių liniją.** Taip išvengsite netyčinio pjūklo galo prisilietimo ir geriau valdysite aukštąjovę netikėtomis aplinkybėmis.

- Naudokite tik gamintojo nurodytas atsargines kreipiančiąsias juostas ir aukštąjoves. Dėl netinkamų atsarginių kreipiančiųjų juostų ir aukštąjovių gali nutrūkti grandinė ir (arba) galite patirti atatrąką.
- Laikykites gamintojo pateiktų aukštąjovių galandimo ir techninės priežiūros instrukcijų. Sumažinus gylio matuoklio aukštį gali padidėti atatrąka.

akiniai yra tie, kurie atitinka JAV ANSI Z87.1 standartą arba ES EN 166 standartą.

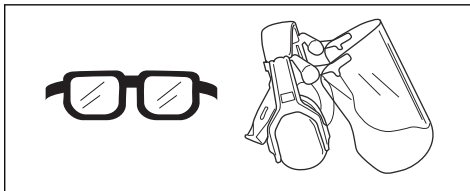

- Kai būtina, pvz., montuojant, apžiūrint arba valant pjovimo įrangą, užsimaukite pirštines.

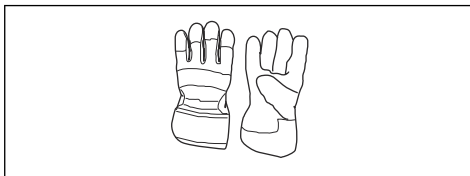

- Apsiaukite apsauginiais auliniiais batais arba batais neslidžiais padais.



- Naudokite kelnes su apsauga nuo pjūtko.
- Vilkėkite iš stiprios medžiagos pagamintus drabužius. Būtinai mūvėkite tvirtas, ilgas kelnes, vilkėkite aprangą ilgomis rankovėmis. Nevilkėkite laisvų drabužių, kurie gali užkibti už krūmokšnių ir šakų. Nenešioti papuošalų, trumpų kelnių, atvirų batų ir nevaikščiokite basomis. Saugiai susisiekite plaukus aukščiau pečių.
- Netoliese turi būti pirmosios pagalbos vaistinė.



Gaminio apsauginės priemonės



PERSPĖJIMAS: Prieš naudodami gaminį, perskaitykite toliau esančius įspėjimus.

Šiame skyriuje aprašytos gaminio saugos priemonės, jų paskirtis ir patarimai, kaip atlikti patikros ir priežiūros darbus, siekiant užtikrinti tinkamą gaminio veikimą. Žr. instrukcijas skyriuje *Gaminio apžvalga psl. 99* ir sužinokite, kokioje vietoje tos dalys yra gaminyje.

Bendrieji aukštąjovės saugos įspėjimai

Laikykites visų nurodymų, kai valote užstrigusią medžiagą, laikote aukštąjovę arba atliekate jos techninę priežiūrą. Įsitinkinkite, kad jungiklis išjungtas, o akumuliatorių blokas išimtas. Dėl netikėto aukštąjovės įsijungimo, kai valoma užstrigusi medžiaga arba atliekama techninė priežiūra galima sunkiai susižeisti.

SAUGOKITE ŠIAS INSTRUKCIJAS

Asmeninės apsauginės priemonės



PERSPĖJIMAS: Prieš naudodami gaminį, perskaitykite toliau esančius įspėjimus.

- Naudodami įrenginį būtinai dėvėkite patvirtintas asmenines apsaugines priemones. Asmeninės apsauginės priemonės nepadės visiškai išvengti pavojaus susižeisti, tačiau nelaimingo atsitikimo atveju mažiau nukentėsite. Leiskite prekybos atstovui padėti pasirinkti tinkamą įrangą.
- Jei yra tikimybė, kad jums ant galvos gali nukristi sunkus objektas, naudokite šalmą.

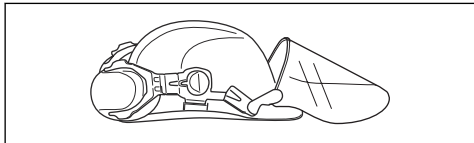

- Naudokite patvirtintas apsaugines ausines.

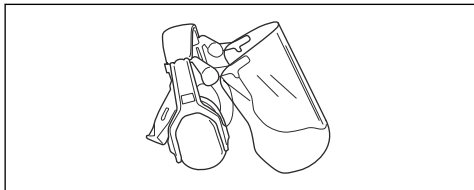

- Naudokite patvirtintas akių apsaugos priemones. Jei naudojamas apsauginis skydelis, turi būti nešiojami ir patvirtinti apsauginiai akiniai. Patvirtinti apsauginiai

Gaminio tarnavimo laikas gali sutrumpėti, o nelaimingų atsitikimų pavojus gali padidėti, jei gaminys nebus tinkamai prižiūrimas, o aptarnavimas ir (arba) remonto darbai nebus atliekami profesionaliai. Prireikus daugiau informacijos, prašome kreiptis į artimiausią techninės priežiūros atstovą.



PERSPĖJIMAS: Niekada nenaudokite gaminio, kurio apsauginės dalys yra pažeistos. Gaminio saugos įranga turi būti tikrinama ir prižiūrima taip, kaip yra aprašyta šiame skyrelyje. Jei gaminys neatitinka bet kurio iš šių kontrolinių reikalavimų, kreipkitės į savo techninės priežiūros atstovą dėl gaminio remonto.



PASTABA: Įrenginio techninė priežiūra ir taisymas reikalauja specialaus pasirengimo. Tai ypač susiję su įrenginio saugos įranga. Jei jūsų įrenginys neatitiks nors vieno iš žemiau pateiktų kontrolės reikalavimų, kreipkitės į sertifikuotą remonto dirbtuvę. Mes garantuojame profesionalų aptarnavimą ir priežiūrą. Jei įrenginio pardavėjas neatlieka aptarnavimo, paprašykite jo duoti artimiausios remonto dirbtuvės adresą.

Klaviatūros patikra

1. Paspauskite ir laikykite paleidimo / stabdymo mygtuką (A).

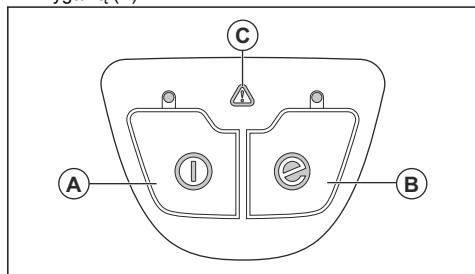

- a) Gaminys įjungtas, kai šviečia šviesos diodas.
 - b) Gaminys išjungtas, kai užgesę šviesos diodas.
2. Informacijos apie „Save“ mygtuko funkciją žr. „Save“ funkcijos įjungimas psl. 111.
 3. Jeigu įsižiebia arba mirksi įspėjamasis indikatorius (C), žr. *Gedimai ir jų šalinimas psl. 118.*

Maitinimo jungiklio užrakto patikra

Maitinimo jungiklio fiksatorius apsaugo nuo atsitiktinio išjungimo. Nuspaudus fiksatorių (A) maitinimo jungiklis (B) atleidžiamas. Atleidus rankeną, tiek maitinimo jungiklis, tiek jo fiksatorius grįžta į pradinę padėtį.

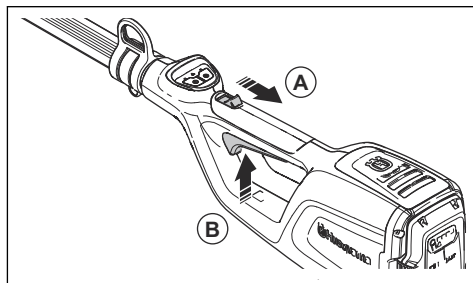

1. Įsitinkite, kad maitinimo jungiklis yra užfiksuotas, kai fiksatorius yra savo pradinėje padėtyje.

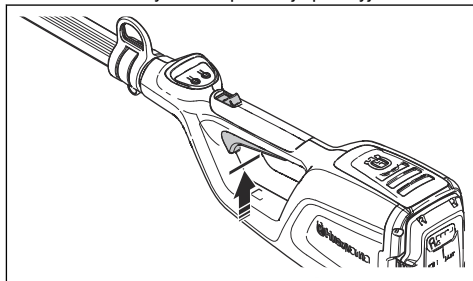

2. Paspauskite maitinimo jungiklį ir patikrinkite, ar atleistas jis grįžta į savo pradinę padėtį.

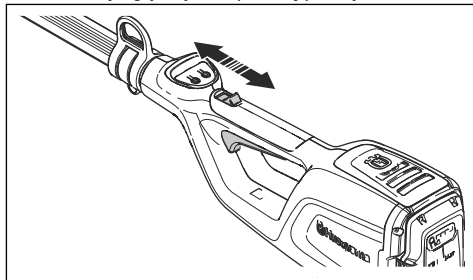

3. Įsitinkite, kad maitinimo jungiklis ir jo užraktas laisvai juda ir kad grįžimo spyruoklė veikia tinkamai.

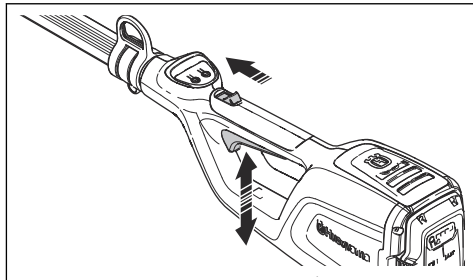

4. Įjunkite gaminį, žr. *Gaminio paleidimas psl. 110.*
5. Įjunkite didžiausiu greičiu.
6. Atleiskite maitinimo jungiklį ir įsitinkite, kad pjovimo įtaisas visiškai sustoja.

Saugos nurodymai pjovimo įrangai



PERSPĖJIMAS: Prieš naudodami gaminį, perskaitykite toliau esančius įspėjimus.

- Naudokite tik rekomenduojamus kreipiančiosios juostos / pjūklo grandinės derinius ir šlifavimo įrangą. Instrukcijų ieškokite *Techninės priežiūros darbas psl. 111*.
- Naudodami grandininį pjūklą arba atlikdami jo priežiūrą, mūvėkite apsaugines pirštines. Nejudanti pjūklo grandinė taip pat gali sužaloti.
- Pasirūpinkite, kad pjovimo dantukai visada būtų gerai išgalašti. Laikykitės instrukcijų ir naudokite rekomenduojamą didės šabloną. Pažeista arba netinkamai pagaląsta pjūklo grandinė padidina nelaimingų atsitikimų pavojų.

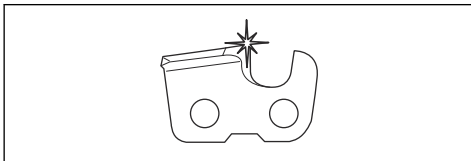

- Tinkamai nustatykite gylio reguliavimo ribotuvą. Laikykitės instrukcijų ir naudokite rekomenduojamą gylio reguliavimo ribotuvo nustatymą. Per didelis gylio ribotuvo nustatymas padidina atatranksos smūgio pavojų.

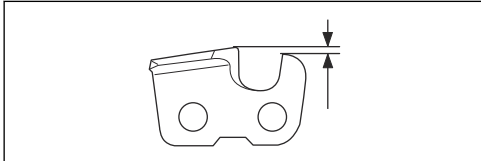

- Įsitinkite, kad pjūklo grandinė tinkamai įtempta. Jei pjūklo grandinė nėra prigludusi prie kreipiančiosios juostos, ji gali nukristi. Dėl netinkamo pjūklo grandinės įtempimo padidėja kreipiančiosios juostos, pjūklo grandinės ir grandinės varančiosios žvaigždutės nusidėvėjimas. Žr. *Priedai psl. 121*.

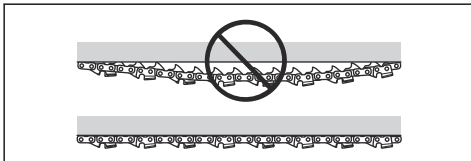

- Reguliariai atlikite pjovimo įrangos techninę priežiūrą ir tinkamai ją sutepinkite. Jei pjūklo grandinė nėra tinkamai sutepta, padidėja kreipiančiosios juostos,

pjūklo grandinės ir grandinės varančiosios žvaigždutės nusidėvėjimas.

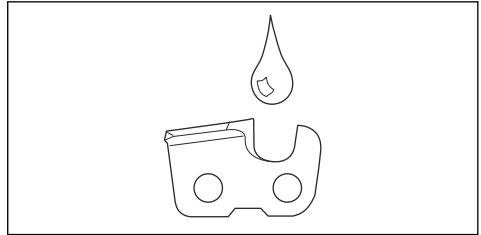

Naudojimo saugos instrukcijos



PERSPĖJIMAS: Prieš naudodami gaminį, perskaitykite ir laikykitės toliau nurodytų įspėjimų.

- Užtikrinkite, kad dirbant prie jūsų arčiau nei 15 metrų (50 pėdų) neprisiartintų žmonės ar gyvūnai. Kai toje pačioje darbo vietoje dirba keli naudotojai, saugus atstumas yra 15 m. Antraip kyla pavojus rimtai susižeisti. Kam nors priartėjus, nedelsdami sustabdykite gaminį. Niekada nesisukinėkite su gaminiu prieš tai neįsitikinę, ar už jūsų nieko nėra.
- Niekada nenaudokite gaminio esant nepalankioms oro sąlygoms, pavyzdžiui, esant tirštam rūkui, stipriai lyjant, esant dideliam šalčiui ir pan. Dėl per karšto aplinkos oro gaminyje gali perkaisti. Darbas blogu oru vargina ir dažnai atsiranda kitų pavojų, pvz., apledėjusi žemė, žaibavimas, nenusipėjama medžio kritimo kryptis ir pan.
- Neleiskite vaikams naudoti gaminio ar būti arti jo. Įrenginį užvesti labai paprasta, todėl neprižiūrimi vaikai gali lengvai tai padaryti. Tai reiškia, jog išskyla pavojus sunkiai susižeisti. Kai neprižiūrite įrenginio, visuomet atjunkite bateriją.
- Užtikrinkite, kad žmonės, gyvuliai ar kiti objektai nepaveiks jūsų pjovimo įtaiso valdymo ir jų nepasieks pjovimo įtaisas arba pjovimo įtaiso sviesti palaidi objektai.
- Jeigu dėvėsite apsaugines ausines, būkite atidūs, kad išgirstumėte galimus įspėjamuosius signalus ar šūksnius. Išjungus įrenginį visada nusiimkite apsaugines ausines.
- Ilgalaikė vibracija gali pakenkti silpnos kraujotakos žmonių kraujotakai ir nervų sistemai. Pajutę pernelyg stiprios vibracijos sukeltus simptomus, kreipkitės į gydytoją. Simptomai yra nutirpimas, neįautrumas, badymas, dilgsėjimas, skausmas, silpnumas, odos spalvos ir būklės pakitimas. Šie simptomai dažniausiai pasireiškia pirštuose, plaštakose ir riešuose.
- Jokiomis sąlygomis nenaudokite pjovimo įrangos, jei neįrengta pripažinta apsauga. Jei sumontuota netinkama ar netvarkinga apsauga, tai gali būti sunkių sužeidimų priežastimi.

- Prieš atlikdami gaminio priežiūros darbus visada sustabdykite gaminį, išimkite akumuliatorių ir įsitinkinkite, kad pjovimo įranga sustojusi. Galandimo instrukcijų nesilaikymas žymiai padidina pjūklo grandinės atatranks smūgio pavojų.
- Jei tam tikroje situacijoje nežinosite kaip pasielgti, teiraukitės specialisto. Kreipkitės į pardavėją ar aptarnavimo dirbtuves. Nedirbkite darbo, kurio nemokate ar jaučiatės nepakankamai kvalifikuotas.
- Nedirbkite darbo, kurio nemokate ar jaučiatės nepakankamai kvalifikuotas.
- Niekada nedirbkite gaminiu, jei esate pavargęs, išgėręs alkoholio ar vartojate medikamentus, kurie gali veikti Jūsų regėjimą, nuovoką ar koordinaciją.
- Kai pjovimo juostos galas paliečia nejudantį objektą, gaminys gali būti stipriai atmetas šalin. Tai vadinamoji atatranka. Atatranka gali būti toks stiprus, kad gaminys / operatorius bus nustumtas bet kuria kryptimi ir įrenginys taps nevaldomas. Nepjunkite pjovimo juostos galu.
- Niekada nenaudokite įrenginio, jei nelaimės atveju nebūtų kaip iškviešti pagalbą.
- Stovėkite išlaikydami gerą pusiausvyrą ir ant stabilios pagrindo. Įsitinkinkite, kad galite saugiai judėti ir stovėti. Apžiūrėkite, ar jūsų darbo vietoje nėra kliūčių, pavyzdžiui, išsikūsiusių medžių šaknų, akmenų, šakų, griovių, jei kartais tektų greitai pasitraukti. Labai atsargiai dirbkite ant stačių šlaitų.
- Visuomet patikrinkite darbo vietą. Pašalinkite visus palaidus daiktus, pavyzdžiui, akmenis, stiklo šukes, vinis, plieninę vielą, virvės galiukus ir pan., kurie gali būti išmetami arba įsipinti į pjovimo įrangą.
- Ypač atsargus būkite pjaunant įsitampusius medžius. Įtemptas medis gali netikėtai sugrįžti į pirminę padėtį prieš ar po pjovimo. Jei Jūs stovėsite iš neteisingos pusės ir netinkamai parinksite pjovimo vietą, atšokdamas medis gali kliudyti Jus ar įrenginį taip, kad Jūs neteksite pusiausvyros. Abiem atvejais galite sunkiai susižeisti.
- Tvirtai laikykite pusiausvyrą ir tvirtai remkitės į žemę kojomis.
- Naudokite diržą gaminio svoriui laikyti ir jo valdymui palengvinti.
- Gaminį visada laikykite abiem rankomis. Gaminį laikykite dešinėje kūno pusėje.

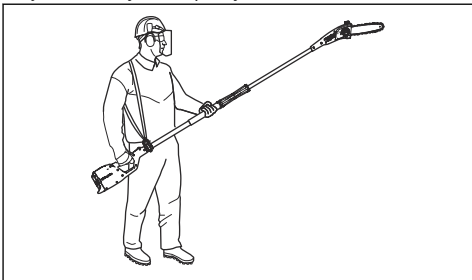

- Sustabdykite gaminį prieš pernešdami jį į kitą darbo vietą. Jei pernešate gaminį tolėliau ar

transportuojate, pritvirtinkite transportavimui skirtą apsauginį elementą.

- Suaktyvinto įrenginio niekada nedėkite ant žemės, jei jo nematote.
- Jei gaminys turi būti naudojamas žemesnėje nei 10 ° temperatūroje, prieš pradėdam darbą produktas ir akumulatorius turi būti laikomas šildomoje patalpoje bent 24 valandas.
- Niekada nestovėkite tiesiai po pjaunama šaka. Tai gali sukurti rimtą arba mirtiną sužeidimą.
- Dirbdami prie antžeminių elektros linijų, laikykitės taikomų saugos reikalavimų.
- Šis produktas nėra elektriškai izoliuotas. Jei produktas liečia ar yra arti įtampos laidų, gali kilti pavojus rimtai ar net mirtinai susižeisti. Elektros energija gali būti perduodama iš vieno taško į kitą taip vadinamu įtampos lanku. Kuo įtampa aukštesnė, tuo didesniu atstumu elektros energija gali būti perduodama. Elektros energija gali būti perduodama ir per šakas bei kitus daiktus, ypač jei jie yra drėgni. Visada būkite mažiausiai 10 m atstumu tarp produkto ir įtampos laidų bei / arba daiktų, kurie liečia juos. Jei darbas reikalauja dirbti mažesniu saugiu atstumu, visada susisiekiate su energija tiekiančią bendrovę, norėdami užtikrinti, kad prieš pradėdami dirbti įtampa bus atjungta.
- Netvarkinga pjovimo įranga padidina nelaimingų atsitikimų pavojų.

Akumuliatorių naudojimo sauga



PERSPĖJIMAS: Prieš naudodami gaminį, perskaitykite toliau esančius įspėjimus.

- Naudokite tik mūsų įrenginiui rekomenduojamus BLI akumulatorius. Akumulatoriai turi koduotą programinę įrangą.
- Naudokite tik BLI akumulatorius, kurie yra įkraunami tik kaip Husqvarna įrenginių maitinimo šaltiniai. Kad išvengtumėte sužeidimų, nenaudokite akumulatoriaus kaip kitų gaminų maitinimo šaltinio.
- Elektros smūgio pavojus. Nejunkite akumulatoriaus gnybtų prie raktų, atsuktuvų ar kitų metalinių daiktų. Galite sukelti akumulatoriaus trumpąjį jungimą.
- Nenaudokite neįkraunamų akumuliatorių.
- Nekiškite objektų į akumulatoriaus oro angas.
- Saugokite akumuliatorių nuo tiesioginių saulės spindulių, karščio ar atviros ugnies. Akumulatorius gali sukelti terminius ir (arba) cheminius nudegimus.
- Saugokite akumuliatorių nuo lietaus ir drėgmės.
- Saugokite akumuliatorių nuo mikrobangų ir aukšto slėgio.
- Nebandykite akumulatoriaus išmontuoti ar sulaužyti.
- Venkite akumuliatorinės rūgšties patekimo ant odos. Akumuliatorinė rūgštis gali pažeisti odą ir ją nudeginti. Jei akumuliatorinė rūgštis patektų į akis, jų netrinkite, tačiau mažiausiai 15 minučių skalaukite vandeniu. Jeigu akumuliatorinės rūgšties pateko ant

odos, nuplaukite tą vietą dideliu kiekiu vandens su muilu. Kreipkitės į gydytoją.

- Akumuliatorių naudokite nuo -10 °C (14 °F) iki 40 °C (104 °F) temperatūroje.
- Nevalykite akumulatoriaus ar įkroviklio vandeniu. Žr. *Įrenginio, akumulatoriaus ir akumuliatorių įkroviklio valymas psl. 118*
- Nenaudokite sugadinto arba pažeisto akumulatoriaus.
- Laikykite akumulatorius atokiau nuo metalinių daiktų, pavyzdžiui, vinių, varžtų, juvelyrinių dirbinių.
- Saugokite akumuliatorių nuo vaikų.

Įkroviklio sauga



PERSPĖJIMAS: Prieš naudodami gaminį, perskaitykite toliau esančius įspėjimus.

- Nesilaikant saugos instrukcijų, kyla elektros smūgio arba trumpojo jungimo rizika.
- Naudokite tik kartu su gaminio pateiktą akumulatoriaus įkroviklį. QC įkroviklį naudokite tik įkraudami BLi atsarginius akumulatorius.
- Nebandykite išmontuoti akumulatoriaus įkroviklio.
- Nenaudokite sugadinto arba pažeisto akumulatoriaus įkroviklio.
- Nekeikite akumulatoriaus įkroviklio už maitinimo laido. Norėdami atjungti akumulatoriaus įkroviklį nuo elektros lizdo, traukite už kištuko. Netraukite už elektros laido.
- Visus kabelius ir jungiamuosius laidus laikykite toliau nuo vandens, alyvos ir aštrių briaunų. Būkite atidūs, kad kabelio neprispaustų objektai, pvz., durys, tvoros ar pan.
- Nenaudokite akumulatoriaus įkroviklio šalia degių arba koroziją sukeliančių medžiagų. Įsitinkite, kad akumulatoriaus įkroviklis neuždengtas. Pastebėję dūmus ar liepsną, ištraukite akumulatoriaus įkroviklio kištuką.
- Įkraukite akumuliatorių tik gerai vėdinamoje patalpoje, saugodami nuo saulės spindulių.

Nekraukite akumulatoriaus lauke. Nekraukite akumulatoriaus drėgnomis sąlygomis.

- Akumuliatorių įkroviklį naudokite nuo 5 °C (41 °F) iki 40 °C (104 °F) temperatūroje. Įkroviklį naudokite gerai vėdinamoje, sausoje ir nedulkėtoje aplinkoje.
- Nekiškite objektų į įkroviklio aušinimo angas.
- Neprijunkite akumuliatorių įkroviklio gnybtų prie metalinių daiktų, kadangi taip užtrumpinsite akumuliatorių įkroviklį.
- Naudokite patvirtintus ir nepažeistus elektros tinklo lizdus. Įsitinkite, kad akumulatoriaus įkroviklio laidas yra nepažeistas. Jei naudojami jungiamieji kabeliai, įsitinkite, kad jie nepažeisti.

Priežiūros saugos instrukcijos



PERSPĖJIMAS: Prieš atlikdami gaminio techninę priežiūrą, perskaitykite toliau esančius įspėjimus.

- Prieš atlikdami techninę priežiūrą, kitą patikrą ar montuodami įrenginį, išimkite akumuliatorių.
- Operatorius gali atlikti tik tokius priežiūros ir techninės priežiūros darbus, kurie aprašyti šiame operatoriaus vadove. Dėl didesnių techninės priežiūros ir aptarnavimo darbų kreipkitės į techninės priežiūros atstovą.
- Nevalykite akumulatoriaus ar įkroviklio vandeniu. Stiprus ploviklis gali sugadinti įrenginį.
- Neatliekant techninės priežiūros trumpėja įrenginio naudojimo laikas ir didėja nelaimingų atsitikimų pavojus.
- Visiems techninės priežiūros ir remonto darbams atlikti būtini specialūs mokymai, ypač atliekant su sauga susijusios įrangos priežiūrą. Jeigu atlikus techninę priežiūrą patvirtinti ne visi šiame naudotojo vadove nurodyti punktai, kreipkitės į techninės priežiūros atstovą. Garantuojame, kad jis suteiks profesionalią priežiūrą ir atliks gaminio techninės priežiūros darbus.
- Naudokite tik originalias atsargines dalis.

Surinkimas

Įvadas



PERSPĖJIMAS: Prieš surinkdami gaminį perskaitykite ir supraskite skyrių apie saugą.

Veleno surinkimas

1. Įsitinkinkite, kad elektros kištukai sulygiuoti.

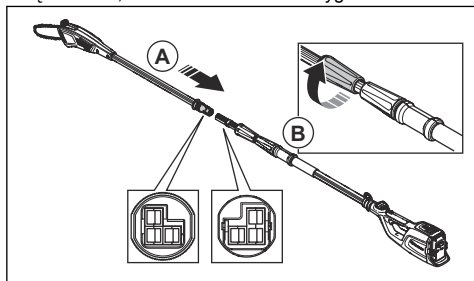

2. Visiškai sujunkite veleno (A) galus.
3. Priveržkite sukamąją rankeną veleno pjovimo galvutės pusėje (B).

Teleskopinės rankenos ilgio reguliavimas

1. Atsukite sukamąją rankeną veleno akumuliatoriaus korpuso pusėje (A).

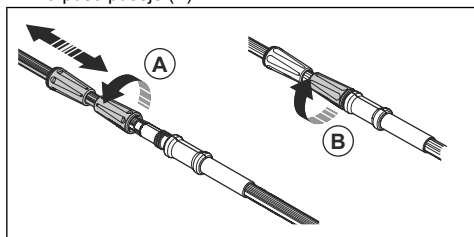

2. Nustatykite patogų veleno ilgį.
3. Priveržkite sukamąją rankeną (B).

Laikymo diržų reguliavimas

Naudodami gaminį visada naudokite diržą. Diržas padeda maksimaliai valdyti naudojamą gaminį, naudojant diržą sumažinamas rankų ir nugaros nuovargis.

1. Užsidėkite antpetinį diržą
2. Užkabinkite gaminį ant laikymo diržo pakabos kabliuko.
3. Laikymo diržų ilgį sureguliuokite taip, kad pakabos kabliukas būtų tame pačiame aukštyje kaip Jūsų dešinysis klubas.

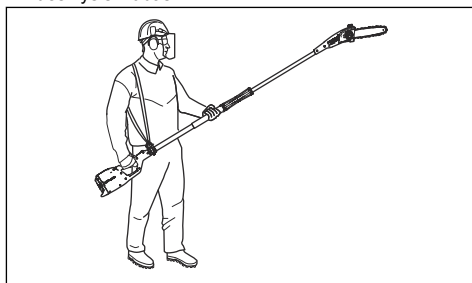

Naudojimas

Funkcijų patikra prieš įrenginio naudojimą

1. Patikrinkite oro įsiurbimo angą, ar nėra nešvarumų ir pažeidimų. Šepetėliu iš įrenginio išvalykite žolę ir lapus.
2. Įsitinkinkite, kad gaminys veikia tinkamai.
3. Priveržkite visas varžles ir varžtus.
4. Įsitinkinkite, kad pjūklo galvutė pritvirtinta tinkamai.
5. Patikrinkite, ar nepažeista pjovimo galvutė, pvz., ar nėra įtrūkimų. Pakeiskite pjovimo galvutę, jei ji pažeista.
6. Įsitinkinkite, kad gaubtai nepažeisti ir pritvirtinti tinkamai.
7. Patikrinkite, ar nepažeistas apsaugas.
8. Įsitinkinkite, kad apsaugas yra tinkamai pritvirtintas. Nenaudokite gaminio be apsaugo.

Akumuliatorių įkroviklio prijungimas

1. Prijunkite įkroviklį prie informacinėje plokštelėje nurodytos įtampos ir dažnio maitinimo šaltinio.
2. Prijunkite kištuką prie žeminto lizdo. Akumuliatoriaus įkroviklio LED indikatorius vieną kartą sumirksės žaliai.

Pasižymėkite: Akumuliatorius nebus kraunamas, jeigu akumuliatoriaus temperatūra aukštesnė negu 50 °C / 122 °F. Jeigu temperatūra aukštesnė negu 50 °C / 122 °F, akumuliatorių įkroviklis aušins akumuliatorių.

Norėdami prijungti akumuliatorių prie įkroviklio

Pasižymėkite: Jeigu naudojate įrenginį pirmą kartą, įkraukite akumuliatorių. Naujas akumuliatorius įkrautas tik 30 %.

1. Įsitinkinkite, kad akumuliatorius sausas.

2. Prijunkite akumuliatorių prie įkroviklio.
3. Įsitinkinkite, kad įjungtas žalias akumuliatorių įkroviklio indikatorius. Tai reiškia, kad akumuliatorius prijungtas prie akumuliatorių įkroviklio.
4. Išžiėbus visiems akumuliatoriaus šviesos diodams (A), akumuliatorius yra visiškai įkrautas.

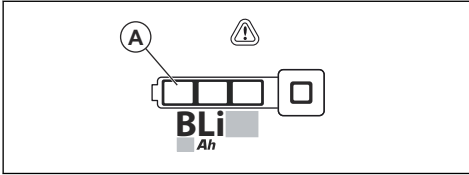

5. Norėdami atjungti akumuliatoriaus įkroviklį nuo elektros lizdo, traukite už kištuko. Netraukite už laido.
6. Iš įkroviklio išimkite akumuliatorių.

Pasižymėkite: Daugiau informacijos žr. akumuliatoriaus ir akumuliatorių įkroviklio instrukcijose.

Akumuliatoriaus prijungimas prie įrenginio



PERSPĖJIMAS: Įrenginyje naudokite tik Husqvarna originalius akumuliatorius.

1. Įsitinkinkite, kad akumuliatorius visiškai įkrautas.
2. Įstatykite akumuliatorių į gaminio akumuliatoriaus laikiklį. Akumuliatorius turi lengvai įsistatyti į laikiklį. Jeigu nepavyksta, vadinasi įstatomas netinkamai.

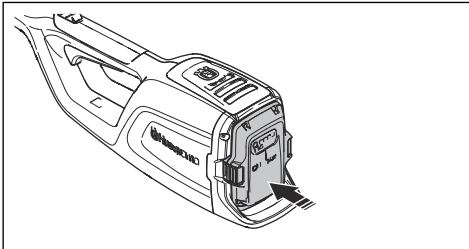

3. Stumkite apatinę akumuliatoriaus dalį ir visiškai įstumkite į akumuliatoriaus laikiklį. Akumuliatorius bus užfiksuotas tada, kai išgirsite spragtelėjimą.
4. Įsitinkinkite, kad fiksatoriai tinkamai įsitvirtino.

Gaminio paleidimas

1. Paspauskite ir palaikykite įjungimo mygtuką, kol išsižiebs žalias šviesos diodas.

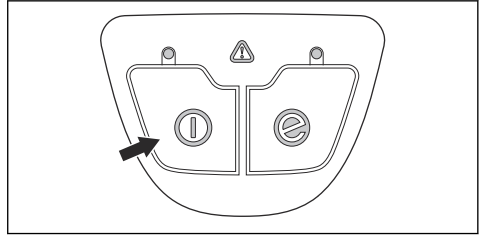

2. Valdykite greitį naudodami maitinimo jungiklį.

Šakų pjovimas



PERSPĖJIMAS: Būkite labai atidūs dirbdami, kai virš galvos nutiestos elektros linijos. Krentančios šakos gali sukelti trumpąjį jungimą.

- Jei tik galima, atsistokite taip, kad šaką galėtumėte pjauti tinkamu kampu.

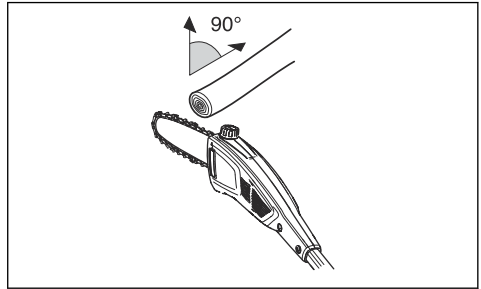

- Dideles šakas pjaukite dalimis, kad geriau numatytumėte jų kritimo vietą. Taip pat atkreipkite dėmesį, kad krentančios šakos gali atšokti nuo žemės ir kliudyti operatorių.

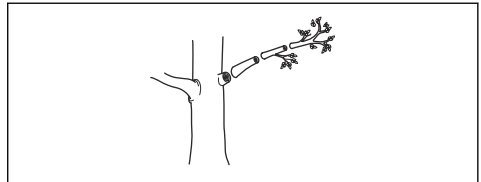

- Nepjaukite auglio ties jo pagrindu, nes tokia vieta lėčiau gis ir padidės užteršimo grybeliu pavojus.

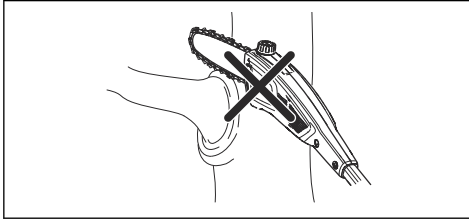

- Naudokite ties pjovimo galvute esantį stabdiklį, kad pjaudami turėtumėte atramą. Tokiu būdu išvengsite pjovimo įtaiso šokinėjimo ant šakos.

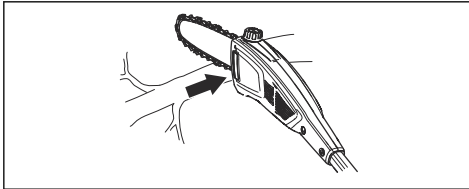

- Prieš pjaudami visą šaką šiek tiek įpjaukite ją iš apačios. Tokiu būdu apsaugosite ją nuo lūžimo, dėl kurio lėčiau gytų pažeista vieta ir medžiui būtų padaryta didelė žala. Pjūvis neturėtų būti gilesnis negu 1/3 šakos storio, kad neužstrigtų pjūklas. Traukiant pjovimo įtaisą iš šakos grandinė turi sukstis, kad įtaisas neįstrigtų medyje.

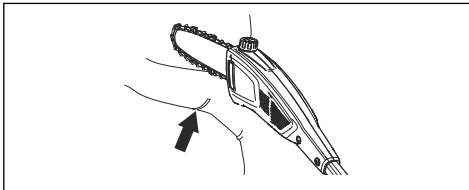

- Įsitinkinkite, kad pagrindas yra patogus stovėti, o darbai netrukdo jokios šakos, akmenys ar medžiai.



PERSPĖJIMAS: Pjovimo įtaiso maitinimo jungiklį galima naudoti tik matant visą pjovimo įtaisą.

Techninės priežiūros darbas

Įvadas



PERSPĖJIMAS: Prieš atlikdami produkto priežiūros darbus, perskaitykite ir supraskite saugos skyrių.



PERSPĖJIMAS: Prieš atlikdami gaminio priežiūros darbus, išimkite akumuliatorių.

„Save“ funkcijos įjungimas

Šis gaminytis turi „Save“ funkciją. Funkcija „Save“ leidžia naudoti akumuliatorių keik imanoma ilgiau.

1. Paspauskite „Save“ mygtuką. Užsidega šviesos diodas, kuris rodo, kad funkcija įjungta.

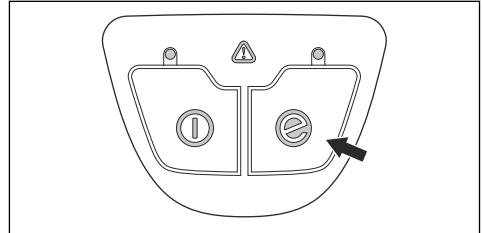

2. Paspauskite mygtuką „Save“ dar kartą, kad išjungtumėte funkciją.

Gaminio sustabdymas

1. Atleiskite maitinimo jungiklį.
2. Paspauskite ir laikykite nuspauštą stabdymo mygtuką, kol išsijungs žalias šviesos diodas.
3. Išimkite iš įrenginio akumuliatorių. Paspauskite 2 atlaisvinimo mygtukus ir ištraukite akumuliatorių.

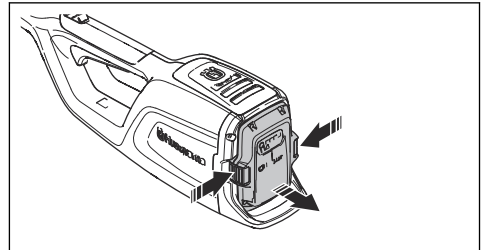

Priežiūros grafikas



PERSPĖJIMAS: Prieš atlikdami priežiūros darbus išimkite akumuliatorių.

Toliau pateiktas būtinų gaminio priežiūros darbų sąrašas. Jei reikia papildomos informacijos, žr. užduotis priežiūros skyriuje.

Techninės priežiūros darbas	Kasdien	Kiekvieną savaitę	Kiekvieną mėnesį
Nuvalykite išorines gaminio dalis sausa šluoste. Nenaudokite vandens.	X		
Įsitikinkite, kad tinkamai veikia ir nepažeistas įjungimo ir išjungimo mygtukas.	X		
Patikrinkite, ar maitinimo jungiklio ir paties mygtuko fiksavimo funkcija veikia saugiai.	X		
Įsitikinkite, kad visi valdikliai veikia ir nėra pažeisti.	X		
Rūpinkitės, kad rankenos būtų sausos ir švarios. Įsitikinkite, kad ant rankenų nėra alyvos ir tepalų.	X		
Įsitikinkite, kad pjūklo grandinės gaudytuvai nepažeistas. Pakeiskite pjūklo grandinės gaudytuvą, jei jis pažeistas.	X		
Patikrinkite, ar gerai priveržtos veržlės ir varžtai.	X		
Nuvalykite alyvos bakelio dangtelį	X		
Įsitikinkite, kad tinkamai veikia akumuliatoriaus atlaisvinimo mygtukai ir akumuliatorius fiksuojamas prie gaminio.	X		
Apžiūrėkite, ar akumuliatoriaus įkroviklis nepažeistas ir veikia tinkamai.	X		
Įsitikinkite, kad akumuliatorius nepažeistas.	X		
Patikrinkite, ar akumuliatorius įkrautas.	X		
Įsitikinkite, kad akumuliatoriaus įkroviklis nepažeistas.	X		
Patikrinkite visus kabelius, movas ir jungtis. Patikrinkite, ar jos nepažeistos ir nepurvinos.		X	
Nuvalykite pjūklo grandinės gaudytuvą.		X	
Patikrinkite jungtis tarp akumuliatoriaus ir gaminio. Patikrinkite jungtį tarp akumuliatoriaus ir akumuliatoriaus įkroviklio.			X
Įsitikinkite, kad nepažeista pjūklo galvutė. Pakeiskite pjovimo galvutę, jei ji pažeista.	Visus pjūklo grandinės priežiūros darbus turi atlikti igaliotas Husqvarna atstovas.		
Patikrinkite grandinės varančiosios žvaigždutės nusidėvėjimą.	Pakeiskite varančiąją žvaigždutę po maždaug 100 valandų darbo arba dažniau, jei reikia.		

Pjovimo įrangos patikrinimas

1. Įsitinkinkite, kad kniedės ir sujungimai neįskilę ir nėra laisvų kniedžių. Jei reikia, pakeiskite.

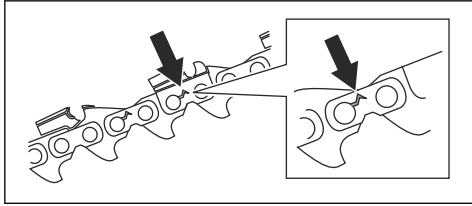

2. Įsitinkinkite, kad pjūklo grandinė lengvai sulenkiami. Pakeiskite pjūklo grandinę, jei ji standi.
3. Palyginkite pjūklo grandinę su nauja pjūklo grandine, kad nustatytumėte, ar kniedės ir grandys nesusidėvėjusios.
4. Keiskite pjūklo grandinę, kai ilgiausia pjovimo danties dalis yra trumpesnė, nei 4 mm / 0,16 col. Taip pat pakeiskite pjūklo grandinę, jei pjovikliai įskilę.

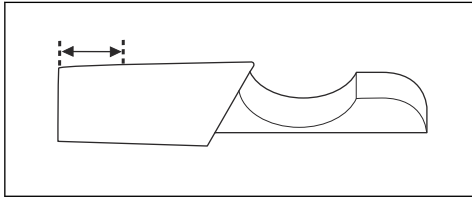

Kreipiančiosios juostos keitimas

1. Pasukite fiksavimo rankenėlę prieš laikrodžio rodyklę ir nuimkite apsauginį gaubtą (A).

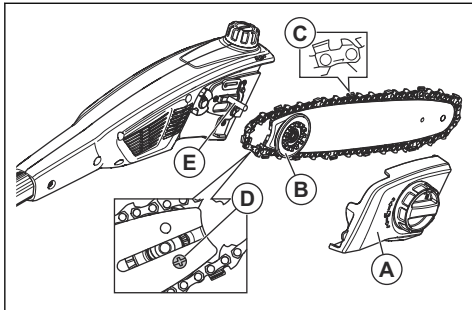

2. Išimkite kreipiančiąją juostą su pritvirtinta pjūklo grandine.
3. Nuimkite pjūklo grandinę nuo kreipiančiosios juostos.
4. Ištraukite varžtą ir išimkite pavara. Laikykite pavara šalia.
5. Pritvirtinkite pavartą (D) prie naujos kreipiančiosios juostos.
6. Įstatykite pjūklo grandinę į kreipiančiosios juostos griovelį.

7. Užmaukite kreipiančiąją juostą ir pavara (B) ant kreipiančiosios juostos kaiščio (E).
8. Uždėkite pjūklo grandinę aplink varančiąją žvaigždutę. Įsitinkinkite, kad pjovimo dantukai nukreipti nuo varančiosios žvaigždutės (C).
9. Uždenkite apsauginį gaubtą (A) ir pasukite fiksavimo rankenėlę pagal laikrodžio rodyklę.
10. Priveržkite pjūklo grandinę. Instrukcijas žr. *Pjūklo grandinės įtempimo reguliavimas psl. 116*.

Pjūklo grandinės keitimas

1. Pasukite fiksavimo rankenėlę prieš laikrodžio rodyklę ir nuimkite apsauginį gaubtą (A).

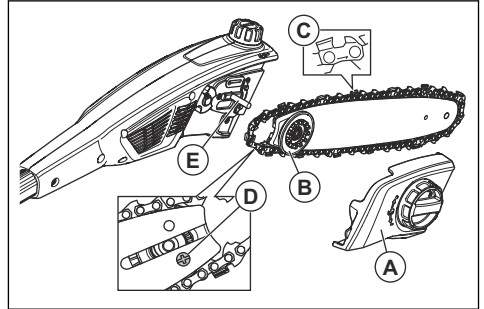

2. Išimkite kreipiančiąją juostą su pritvirtinta pjūklo grandine.
3. Nuimkite pjūklo grandinę nuo kreipiančiosios juostos.
4. Įstatykite naują pjūklo grandinę į kreipiančiosios juostos griovelį.
5. Užmaukite kreipiančiąją juostą ir pavara (B) ant kreipiančiosios juostos kaiščio (E).
6. Uždėkite pjūklo grandinę aplink varančiąją žvaigždutę. Įsitinkinkite, kad pjovimo dantukai nukreipti nuo varančiosios žvaigždutės (C).
7. Uždenkite apsauginį gaubtą (A) ir pasukite fiksavimo rankenėlę pagal laikrodžio rodyklę.
8. Priveržkite pjūklo grandinę. Instrukcijas žr. *Pjūklo grandinės įtempimo reguliavimas psl. 116*.

Pjūklo grandinės galandimas

Informacija apie kreipiančiąją juostą ir pjūklo grandinę



PERSPĖJIMAS: Naudodami grandininį pjūklą arba atlikdami jo priežiūrą, mūvėkite apsaugines pirštines. Nejudanti pjūklo grandinė taip pat gali sužaloti.

Pakeiskite susidėvėjusią arba pažeistą kreipiančiąją juostą arba pjūklo grandinę Husqvarna rekomenduojamais kreipiančiosios juostos arba pjūklo grandinės deriniais. Tai būtina, norint palaikyti produkto saugumo funkcijas. Pakaitinių rekomenduojamų juostų ir grandinių derinių sąrašą rasite *Priedai psl. 121*.

- Kreipiančiosios juostos ilgis, col. / cm. Informaciją apie kreipiančiosios juostos ilgį paprastai galima rasti jos gale.

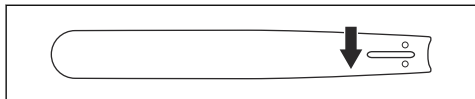

- Juostos žvaigždutės dantų skaičius (T).

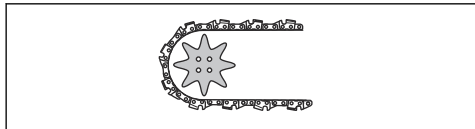

- Grandinės žingsnis, tarpai tarp pjūklo grandinės varančiųjų narelių turi atitikti tarpus tarp juostos žvaigždutės ir varančiosios žvaigždutės dantų.

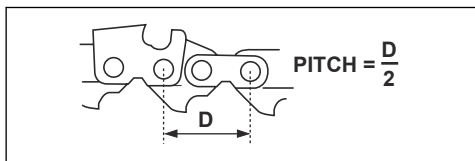

- Varančiųjų narelių skaičius Varančiųjų narelių skaičių nulemia kreipiančiosios juostos tipas.

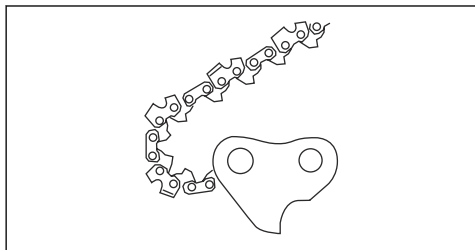

- Juostos griovelio plotis, col. / cm Kreipiančiosios juostos griovelio plotis turi būti toks pat, kaip ir grandinės varančiųjų narelių plotis.

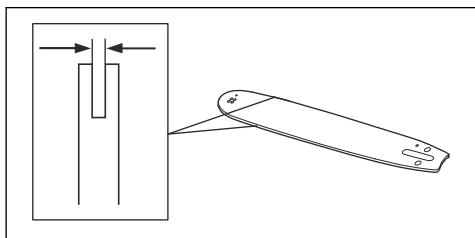

- Pjūklo grandinės tepimo skylės ir skylės grandinės įtempimui. Kreipiančioji juosta privalo tikti gaminiui.

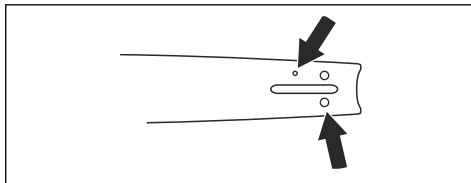

- Varantysis narelis, mm / col.

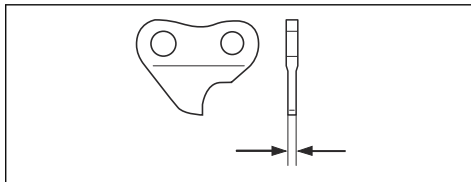

Bendra informacija apie pjoviklių palandinimą

Nenaudokite atšipusios pjūklo grandinės. Jei pjūklo grandinė atšipusi, turite labiau spausti, kad kreipiančioji juosta praeitų per medį. Jei pjūklo grandinė labai atšipusi, nebus medienos pjuvenų, tik pjovimo dulksės.

Aštri pjūklo grandinė lengvai eina per medį, o medienos pjuvenos yra ilgos ir stambios.

Pjaunantysis dantis (A) ir gylio reguliavimo ribotuvas (B) kartu sudaro pjūklo grandinės pjaunamąją dalį, pjovimo dantuką. Aukščio skirtumas tarp šių dviejų dalių sudaro pjovimo gylį (gylio reguliavimo ribotuvo nustatymą).

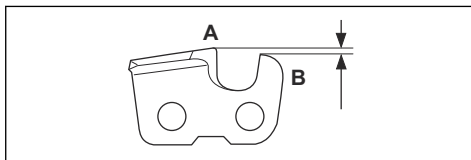

Galąsdami pjoviklį, atsižvelkite į toliau nurodytus dalykus.

- Galandimo kampas

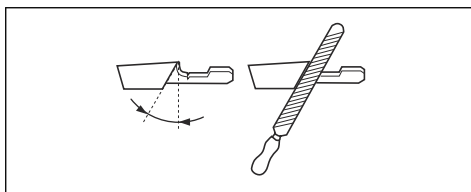

- Pjovimo kampas

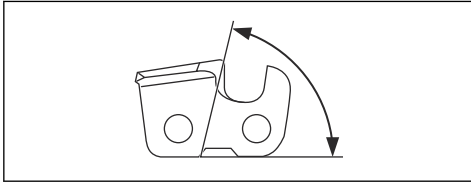

- Dildės padėtis

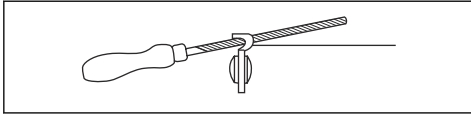

- Apvaliosios dildės skersmuo

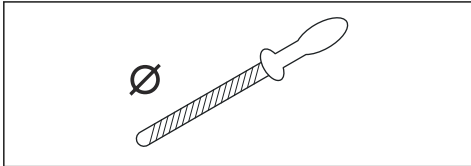

Nelengva tinkamai pagalšti pjūklo grandinės neturint tinkamos įrangos. Naudokite Husqvarna galandimo šabloną. Taip galėsite pasiekti geriausių pjovimo rezultatus, o atatrunkos pavojų sumažinti iki minimumo.



PERSPĖJIMAS: Atatrunkos jėga smarkiai padidėja, jei nesilaikote galandimo nurodymų.

Pasižymėkite: Jei reikia informacijos apie pjūklo grandinės galandimą, žr. *Pjovimo dantukų galandimas psl. 115.*

Pjovimo dantukų galandimas

1. Galąškite pjovimo dantukus naudodamiesi apvaliųjų dildė ir galandimo šablonu.

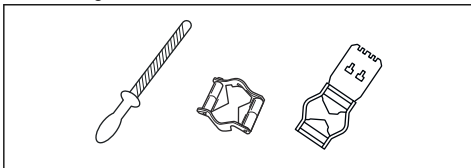

Pasižymėkite: Jei reikia informacijos, kurį galandimo šabloną Husqvarna rekomenduoja jūsų pjūklo grandinei, žr. *Priedai psl. 121.*

2. Tinkamai uždėkite galandimo šabloną ant pjovimo dantuko. Žr. kartu su galandimo šablonu pateiktą instrukciją.

3. Braukite dildę nuo vidinės pjovimo dantukų pusės link išorinės pusės. Traukdami spauskite silpniau.

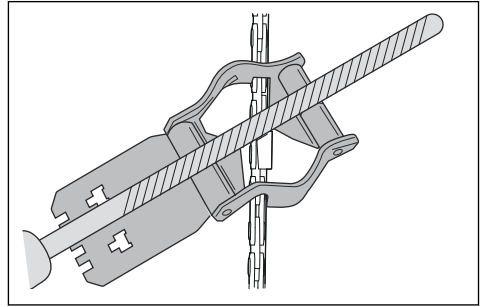

4. Pagaląškite visus pjovimo dantukus vienoje pusėje.
5. Apvartokite gaminį ir pagaląškite dantukus kitoje pusėje.
6. Patikrinkite, ar visi pjovimo dantukai yra vienodo ilgio.

Bendroji informacija, kaip koreguoti gylį reguliavimo ribotuvą

Gylis reguliavimo ribotuvo nustatymas (C) mažėja, kai galandate pjovimo dantuką (A). Norint pjauti maksimaliu našumu, būtina pagalšti gylis reguliavimo ribotuvą (B), kad pjautumėte naudodami rekomenduojamą gylis reguliavimo ribotuvo nustatymą. Jei reikia instrukcijų, kaip tinkamai nustatyti pjūklo grandinės gylis reguliavimo ribotuvą, žr. *Techniniai duomenys psl. 120.*

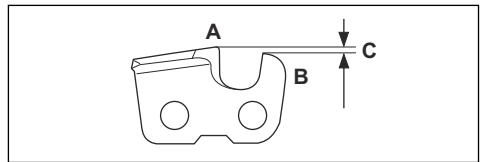

PERSPĖJIMAS: Per didelis gylis reguliavimo ribotuvo nustatymas padidina pjūklo grandinės atatrunkos pavojų!

Gylis reguliavimo ribotuvo nustatymas

Prieš koreguodami gylis reguliavimo ribotuvą arba galąsdami pjoviklius, žr. instrukcijas *Bendra informacija apie pjoviklių palandinimą psl. 114.* Mes rekomenduojame reguliuoti ribotuvą po kas trečio pjūklo grandinės galandimo.

Mes rekomenduojame ribotuvui naudoti mūsų galandimo šabloną tam, kad būtų pasiektas tinkamas

ribotuvo matmuo ir tinkamas gylio reguliavimo ritinėlio kampas.

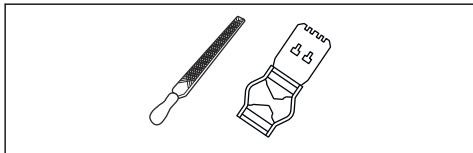

1. Plokščiąja dilde ir gylio reguliavimo ribotuvo įrankiu sureguliuokite gylio reguliavimo ribotuvą. Naudokite tik Husqvarna galandimo šabloną tam, kad būtų pasiektas tinkamas ribotuvo matmuo ir tinkamas gylio reguliavimo ritinėlio kampas.
2. Padėkite gylio reguliavimo ribotuvo įrankį ant pjūklo grandinės.

Pasižymėkite: Daugiau informacijos, kaip naudoti gylio reguliavimo ribotuvą, rasite įrankio pakuotėje.

3. Naudokite plokščiąją dildę gylio reguliavimo ribotuvo daliai, kuri išlenda pro gylio reguliavimo ribotuvo įrankio angą.

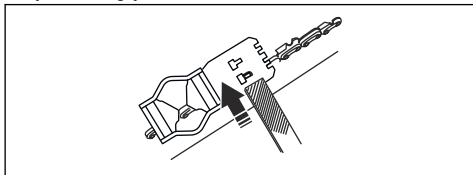

Pjūklo grandinės įtempimo reguliavimas



PERSPĖJIMAS: Netinkamai įtempta pjūklo grandinė gali nušokti nuo kreipiančiosios juostos ir rimtai arba mirtinai sužeisti.

Naudojama pjūklo grandinė pailgėja. Svarbu reguliariai reguliuoti pjūklo grandinės įtempimą, kad jis būtų tinkamas. Prieš naudodami gaminį patikrinkite pjūklo grandinės įtempimą. Pjūklo grandinę įtempkite kuo labiau, bet ją turi būti įmanoma laisvai sukti aplink ranka.

Pasižymėkite: Nauja pjūklo grandinė turi įvažinėjimo laikotarpį. Šiuo laikotarpiu įtempimą tikrinkite dažniau.

1. Pasukite fiksavimo rankenėlę prieš laikrodžio rodyklę, kad atblokuotumėte grandinės įtempimo reguliatorių.

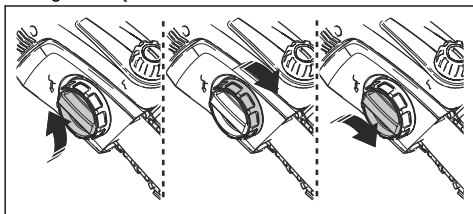

2. Pasukite grandinės įtempimo reguliatorių pagal laikrodžio rodyklę, kad priveržtumėte pjūklo grandinę. Kuo labiau įtempkite pjūklo grandinę. Ji turi būti įtempta prie kreipiančiosios juostos.
3. Patikrinkite, ar galite pjūklo grandinę rankomis laisvai sukti aplink ir ar ji standžiai priglundusi prie kreipiančiosios juostos.

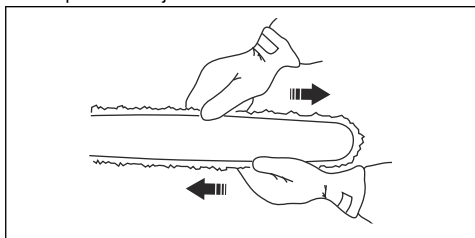

4. Pasukite fiksavimo rankenėlę pagal laikrodžio rodyklę, kad užfiksuotumėte grandinės įtempimo reguliatorių.

Pjovimo įrangos sutepimas



PERSPĖJIMAS: Dėl blogo pjovimo įrangos tepimo grandinė gali trūkti ir sunkiai ar net lemtingai sužeisti.



PERSPĖJIMAS: Nenaudokite panaudotos alyvos! Panaudota alyva yra kenksminga žmonėms, gaminiui ir aplinkai.

Pjūklo grandinės alyva

- Naudokite gerai su pjūklo grandine sukimbančią pjūklo grandinės alyvą. Pjūklo grandinės alyva turi išlaikyti klampumą visomis oro sąlygomis, pvz., karštą vasarą ir šaltą žiemą.
- Naudokite „Husqvarna“ grandinės alyvą, norėdami ilgiausio pjūklo grandinės tarnavimo laiko ir norėdami kuo labiau sumažinti žalą aplinkai. Jei „Husqvarna“ pjūklo grandinės alyvos neturite, naudokite įprastą pjūklo grandinės alyvą.
- Vietovėse, kur pjūklo grandinių tepimo alyvos nėra, naudokite EP 90 transmisijos alyvą.

Alyvos bakelyje reguliariai tikrinkite alyvos lygį, kad išvengtumėte pjūklo grandinės ir kreipiančiosios juostos pažeidimo.

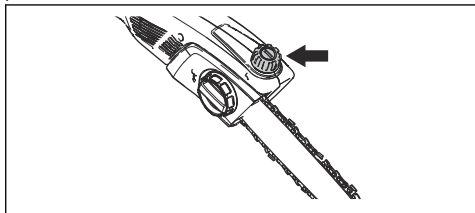

Alyvos įpylimas

Pripildykite grandinės alyva praėjus 1 valandai po darbo arba išsikrovus akumuliatoriui.

1. Atidarykite grandinės galvutės viršuje esantį alyvos dangtelį.
2. Įpilkite „Husqvarna“ pjūklo grandinių alyvos.
3. Uždėkite alyvos bakelio dangtelį.

Pjūklo grandinės sutepimo tikrinimas

1. Užveskite įrenginį ir leiskite jam veikti 3/4 visų apsučių. Nukreipkite kreipiančiosios juostos galą į šviesų paviršių, esantį beveik 20 cm (8 col.) atstumu.
2. Po 1 minutės veikimo ant šviesaus paviršiaus turėtumėte matyti alyvos paliktą liniją.
3. Jei alyvos linijos praėjus 1 minutei nematote, išvalykite kreipiančiosios juostos alyvos kanalą. Išvalykite kreipiančiosios juostos briaunos tarpelį.
4. Užveskite gaminį ir leiskite jam veikti 3/4 visų apsučių. Nukreipkite juostos galą į šviesų paviršių, esantį beveik 20 cm (8 col.) atstumu.
5. Po 1 minutės veikimo ant šviesaus paviršiaus turėtumėte matyti alyvos paliktą liniją.
6. Jei alyvos linijos praėjus 1 minutei nematote, kreipkitės į patvirtintą pardavėją.

Patikrinimas, ar įrenginys tinkamai tepamas

1. Patikrinkite, ar neužsikimšęs tepalo kanalas pjūklo juostoje. Išvalykite, jei būtina.

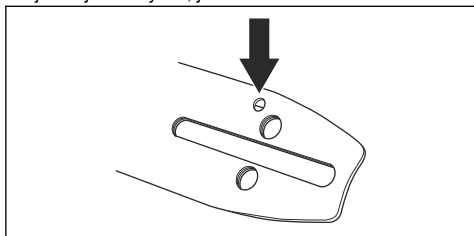

2. Patikrinkite, ar neužsikimšęs tepalo kanalas transmisijos korpuse. Išvalykite, jei būtina.
3. Patikrinkite, ar kreipiančiosios juostos žvaigždutė sukasi laisvai. Jei grandinės tepimo sistema neveikia ir po to, kai atlikote visas aukščiau išvardytas patikras, kreipkitės į jus aptarnaujantįs remonto dirbtuves.

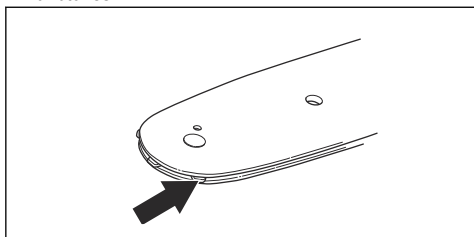

Norint patikrinti kreipiančiąją juostą

1. Įsitikinkite, kad alyvos kanalas neužblokuotas. Jei reikia, išvalykite.

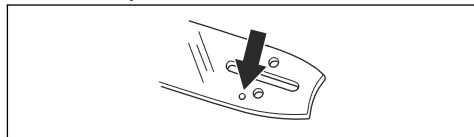

2. Patikrinkite, ar ant kreipiančiosios juostos briaunos nėra šerpetų. Dilde pašalinkite nelygumus.

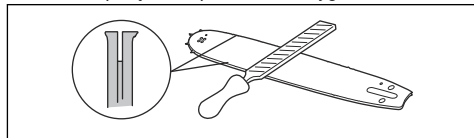

3. Išvalykite kreipiančiosios juostos grovelį.

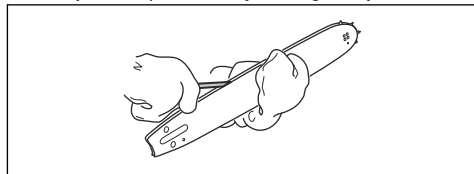

4. Apžiūrėkite, ar nesusidėvėjęs kreipiančiosios juostos grovelis. Jei reikia, pakeiskite kreipiančiąją juostą.

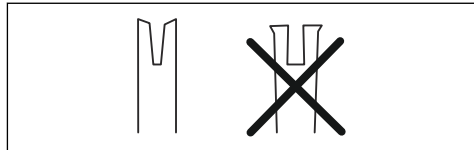

5. Patikrinkite, ar kreipiančiosios juostos galas nėra pažeistas arba labai susidėvėjęs.

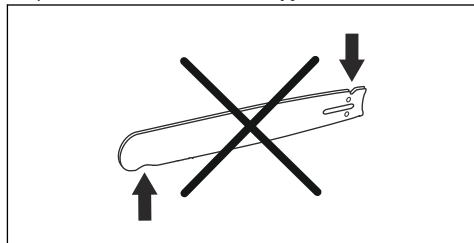

6. Patikrinkite, ar laisvai sukasi juostos žvaigždutė ir ar neužsikimšusi juostos žvaigždutės tepimo anga. Jei reikia, išvalykite ir sutepkite.

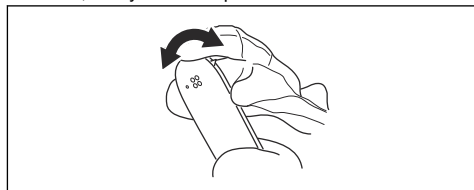

7. Kasdien apsukite kreipiančiąją juostą, kad ji tarnautų ilgiau.

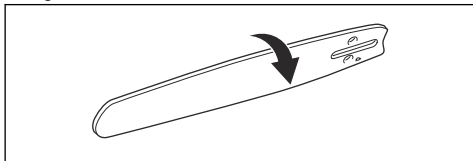

Įrenginio, akumulatoriaus ir akumuliatorių įkroviklio valymas

1. Baigę darbą nuvalykite įrenginį sausa šluoste.
2. Nuvalykite akumuliatorių ir akumuliatorių įkroviklį sausa šluoste. Akumulatoriaus uždėjimo takeliai turi būti švarūs.

3. Prieš naudodami, patikrinkite ar švarūs akumulatorius ir akumuliatorių įkroviklio gnybtai.
4. Šepečiu nuvalykite aplink alyvos bakelio dangtelį.
5. Nuvalykite vidinį apsauginio gaubto paviršių šepečiu.

Akumulatoriaus ir akumulatoriaus įkroviklio patikra

1. Patikrinkite, ar nepažeistas akumulatorius, pvz., nėra įtrūkimų.
2. Patikrinkite, ar nepažeistas akumuliatorių įkroviklis, pvz., nėra įtrūkimų.
3. Įsitinkite, kad akumulatoriaus įkroviklio prijungimo laidas nepažeistas ir be įtrūkimų.

Gedimai ir jų šalinimas

Klaviatūra

Problema	Galimi gedimai	Galimas sprendimas
Mirksi žalios spalvos paleidimo šviesos diodas.	Nepakankama baterijos įtampa.	Įkraukite akumuliatorių.
Mirksi raudonas klaidos LED indikatorius.	Perkrova.	Pjovimo įtaisas yra užsikirtęs. Sustabdykite gaminį. Išimkite akumuliatorių. Pašalinkite nepageidaujamas medžiagas nuo pjovimo įtaiso. Atlaisvinkite grandinę.
	Temperatūros svyravimai.	Leiskite produktui atvėsti.
	Maitinimo jungiklis ir paleidimo mygtukas spaudžiami vienu metu.	Atleiskite maitinimo jungiklį ir nuspauskite užvedimo mygtuką.
Nepavyksta paleisti gaminio.	Akumulatoriaus jungtyse yra purvo.	Išvalykite akumulatoriaus jungtis suspaustu oru ar minkštu šepečiu.
Užsidega raudonas klaidos LED indikatorius.	Jeigu būtina, atlikite gaminio priežiūros darbus.	Kreipkitės į techninio aptarnavimo atstovą.

Akumulatorius

Problema	Galimi gedimai	Galimas sprendimas
Mirksi žalios spalvos šviesos diodas.	Nepakankama baterijos įtampa.	Įkraukite akumuliatorių.

Problema	Galimi gedimai	Galimas sprendimas
Mirksi raudonas klaidos LED indikatorius.	Akumuliatorius tuščias.	Įkraukite akumuliatorių.
	Temperatūros svyravimai.	Akumuliatorių naudokite nuo -10°C (14°F) iki 40°C (104°F) temperatūroje.
	Viršįtampis.	Iš įkroviklio išimkite akumuliatorių.
Užsidega raudonas klaidos LED indikatorius.	Pernelyg didelis blokų skirtumas (1V).	Kreipkitės į techninio aptarnavimo atstovą.

Akumuliatoriaus įkroviklis

Problema	Galimi gedimai	Galimas sprendimas
Mirksi raudonas klaidos LED indikatorius.	Temperatūros svyravimai.	Akumuliatoriaus įkroviklį naudokite nuo 5 °C (41 °F) iki 40 °C (104 °F) temperatūroje.
Užsidega raudonas klaidos LED indikatorius.		Kreipkitės į techninio aptarnavimo atstovą.

Gabenimas ir laikymas

Gabenimas ir laikymas

- Pateikiamam ličio jonų akumuliatoriui taikomos pavojingų krovinių gabenimo taisyklės.
- Laikykitės specialių komercinių krovinių gabenimui, įskaitant trečiųjų šalių ar tarpininko transporto priemonėmis, taikomų reikalavimų dėl pakavimo ir ženklavimo.
- Pasitarkite su pavojingų medžiagų gabenimo specialistu prieš siųsdami įrenginį. Laikykitės visų taikomų nacionalinių reikalavimų.
- Pakuodami akumuliatorių uždėkite juostą ant atvirų kontaktų. Tvirtai supakuokite akumuliatorių, kad jis nejudėtų.
- Sandėliavimo ar transportavimo metu atjunkite akumuliatorių.
- Akumuliatorių ir akumuliatorių įkroviklį laikykite sausoje, drėgnoje ir teigiamos temperatūros vietoje.
- Nelaikykite akumuliatoriaus tokioje vietoje, kur gali susidaryti statiniai krūviai. Nelaikykite akumuliatoriaus metalinėje dėžutėje.
- Laikykite akumuliatorių vietoje, kurios temperatūra nuo 5 °C (41 °F) iki 25 °C (77 °F), saugokite nuo tiesioginių saulės spindulių.
- Laikykite akumuliatorių įkroviklį vietoje, kurios temperatūra nuo 5 °C (41 °F) iki 45 °C (113 °F), saugokite nuo tiesioginių saulės spindulių.
- Prieš saugodami ilgesnį laiką pasirūpinkite, kad akumuliatorius būtų įkrautas 30–50 %.

- Akumuliatorių įkroviklį laikykite uždaroje ir sausoje patalpoje.
- Saugodami išimkite akumuliatorių iš akumuliatoriaus įkroviklio. Neleiskite vaikams ar kitiems nepatvirtintiems asmenims liesti įrenginio. Įrenginį laikykite užrakintoje vietoje.
- Prieš saugodami gaminį ilgesnį laiką, išvalykite jį ir atlikite visus techninės priežiūros darbus.
- Transportuodami ar sandėliuodami įrenginį naudokite įrenginio transportavimo apsaugą, kad išvengtumėte sužalojimų ar produkto sugadinimo.
- Gabendami saugiai pritvirtinkite įrenginį.

Akumuliatoriaus, akumuliatorių įkroviklio ir įrenginio šalinimas

Tolesnis simbolis nurodo, kad įrenginys nepriskiriamas buitiniams atliekoms. Nuvežkite jį į elektros ir elektronikos įrenginių perdirbimo punktą. Taip saugosite nuo taršos aplinką ir žmones.

Daugiau informacijos kreipkitės į atsakingas vietas institucijas, buitinių atliekų priežiūros tarnybą ar prekybos atstovą.

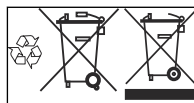

Pasižymėkite: Simbolis, rodomas ar įrenginio arba įrenginio pakuotės.

Techniniai duomenys

Techniniai duomenys

	115IPT4
Variklis	
Tipas	PMDC 36 V
Grandinės greitis, m/s	10
Savybės	
Energijos taupymo režimas	savE
Alyvos bakelis	
Talpa, l/cm ³	0,07 / 70
Svoris	
Be akumulatoriaus, kg/sv.	4,1 / 9,1
Garso lygiai ⁹	
Ekvivalentinis operatoriaus ausį veikiantis garso slėgis, dB(A)	82,2
Vibracijos lygis ¹⁰	
Vibracijos lygis rankenoje išmatuotas pagal EN ISO 22867, m/s ²	
Sustumta, priekinė rankena / galinė rankena	1,1 / 1,2
Ištraukta, priekinė rankena / galinė rankena	1,5 / 1,1

Gaminiui naudokite tik originalų „Husqvarna BLI“ akumuliatorių.

Patvirtinti akumulatoriai

Akumulatorius	BLI10
Tipas	Ličio jonų
Akumulatoriaus talpa, Ah	2,0
Nominali įtampa, V	36
Svoris, kg	0,8

⁹ Pagal ISO 22868 ekvivalentiškas garso slėgio lygis apskaičiuojamas kaip skirtingų garso slėgio lygių įvairiomis darbo sąlygomis dinaminės svartinės energijos suma. Tipiška ekvivalentiško garso slėgio lygio statistinė sklaida turi standartinį 1 dB (A) nuokrypį.

¹⁰ Pateiktuose atitinkamo vibracijos lygio duomenyse yra 2 m/s² tipiška statistinė sklaida (standartinis nuokrypis).

Akumulatorius	BLI20	
Tipas	Ličio jonų	
Akumulatoriaus talpa, Ah	4,2 (VTC4)	4,0 (HD2)
Nominali įtampa, V	36	36,5
Svoris, kg/svar.	1,2 / 2,6	1,2 / 2,6

Patvirtinti akumuliatorių įkrovikliai

Akumulatoriaus įkroviklis	QC 80
Įvado įtampa, V	100–240
Dažnis, Hz	50–60
Galia, W	80

Priedai

Kreipiančiosios juostos ir pjūklo grandinės deriniai







žemiau išvardinti deriniai yra CE aprobuoti.

Kreipiančioji juosta			Pjūklo grandinė	
Ilgis, coliai	Žingsnis, coliai	Tarpamatis, mm	Tipas	Ilgis, varančiųjų narelių skaičius
10	1/4 col.	1,3	Husqvarna H00	58

Pjovimo grandinės galandimas ir galandimo šablonas

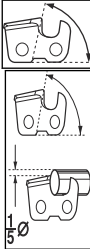
Naudokite rekomenduojamą galandimo šabloną, kad nugalastumėte tinkamu kampu. Be to, rekomenduojamą matuoklį rekomenduojama naudoti ir grandinei galasti.

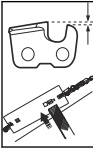
Jei nežinote, kurią pjūklo grandinę naudojate su savo gaminiu, kreipkitės į savo pardavimo atstovą.

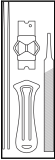
	 mm / col.	 85°	 30°	 0°	 mm / col.	 5056981-03	 5796536-01
00	4,0 / 5/32	85°	30°	0°	0,65/0,025	5056981-03	5796536-01

EB atitikties deklaracija

EB atitikties deklaracija

„Husqvarna AB“, SE-561 82 Huskvarna, Švedija, tel. +46-36-146500, patvirtina, kad aukštapjovės

Husqvarna115IPT4, kurių serijos numeriai yra nuo 2018 ir vėlesni (metai aiškiai nurodyti ant vardinių parametru plokštelių, po jų – serijos numeris), atitinka šių TARYBOS DIREKTYVŲ reikalavimus:

- 2006 m. gegužės 17 d. direktyvos **2006/42/EB** dėl mašinų;
- 2014 m. vasario 26 d. direktyva **2014/30/ES** dėl elektromagnetinio suderinamumo.
- 2011 m. birželis 8 d. direktyva **2011/65/ES** dėl tam tikrų pavojingų medžiagų naudojimo.

Taikyti šie standartai:

EN 62841-1:2015+AC:15, EN ISO 11680-1:2011, EN 55014-1:2017, EN 55014-2:2015

NB 0905 „Intertek Deutschland GmbH“, Stangenstraße 1 70771 LEINFELDEN-ECHTERDINGEN Vokietija, savanoriškai atliko EB tipo patikrą pagal Mašinų direktyvos (2006/42/EB) 12 straipsnio 3b skirsnyje išdėstytus reikalavimus. EC tipo tyrimo sertifikato numeris: **18SHW1417-01**

Huskvarna, 2018-12-10



Pär Martinsson, plėtros vadovas (igaliotasis „Husqvarna AB“ atstovas, atsakingas už techninę dokumentaciją)

Saturs

Ievads.....	124	Problēmu novēršana.....	143
Drošība.....	125	Pārvadāšana un uzglabāšana.....	144
Montāža.....	133	Tehniskie dati.....	144
Lietošana.....	134	Piederumi.....	146
Apkope.....	136	EK atbilstības deklarācija.....	147

Ievads

Paredzētā lietošana

Izstrādājums paredzēts zaru un zariņu griešanai.
Nelietojiet izstrādājumu citiem uzdevumiem.

Izstrādājuma pārskats

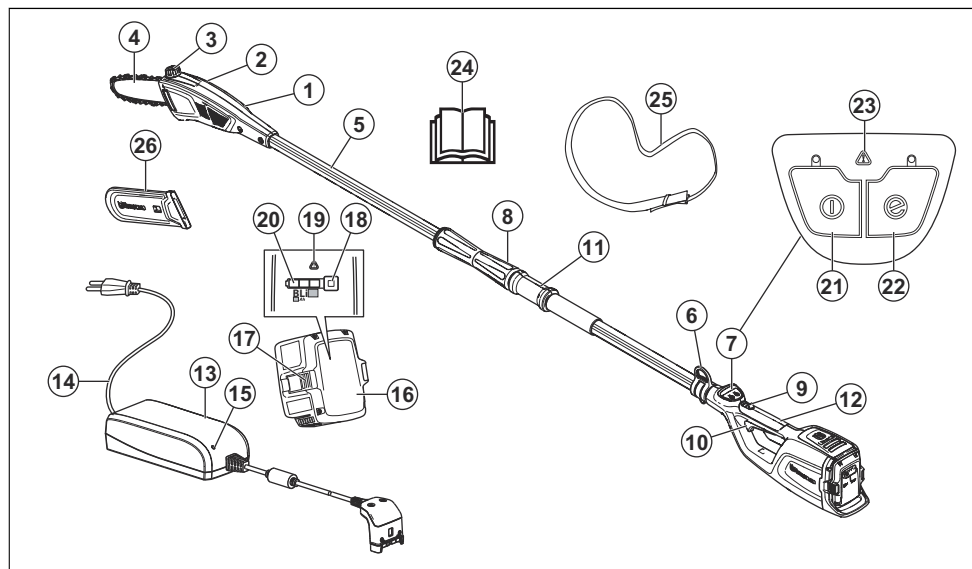

1. Zāga galviņa
2. Kēdes spriegošanas ripa
3. Kēdes eļļas tvertne
4. Virzītājsliede
5. Kāts
6. Stiprinājuma (drošības jostas) āķis
7. Tastatūra
8. Teleskopiskā funkcija
9. Spēka sprūda bloķētājs
10. Spēka sprūds
11. Priekšējais rokturis
12. Aizmugurējais rokturis
13. Akumulatora lādētājs
14. Aukla
15. Barošanas/brīdinājuma LED indikators
16. Akumulators
17. Akumulatora atvienošanas pogas
18. Akumulatora indikatora poga
19. Brīdinājuma LED indikators
20. Akumulatora LED indikators
21. Palaišanas/apturēšanas poga
22. Poga SavE
23. Brīdinājuma LED indikators
24. Lietošanas rokasgrāmata

25. Stiprinājums (drošības josta)

26. Transportēšanas aizsargs

Simboli uz izstrādājuma



BRĪDINĀJUMS! Šis izstrādājums var būt bīstams! Pavirša vai nepareiza lietošana var radīt bīstamas vai nāvējošas traumas lietotājam vai citiem cilvēkiem. Ir ļoti svarīgi, lai jūs izlasītu un izprastu lietotāja rokasgrāmatas saturu. Rūpīgi izlasiet šo lietotāja rokasgrāmatu un pirms izstrādājuma lietošanas pārliecinieties, vai izprotat norādījumus.



Izmantojiet aizsargķiveri vietās, kur jums var uzkrīst priekšmeti. Izmantojiet apstiprinātus dzirdes aizsarglīdzekļus. Izmantojiet apstiprinātus acu aizsarglīdzekļus.



Izmantojiet apstiprinātus aizsargcimdus.



Velciet darba apavus ar neslīdošām zolēm.

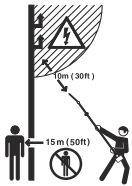

Šis izstrādājums nav elektroizolēts. Ja izstrādājums nonāk kontaktā vai tuvumā ar elektropārvades līnijām, tas var novest pie nāves gadījumiem vai nopietnām traumām. Elektrība no viena punkta uz otru var tikt pārnesta ar Tā saucamā elektriskā loka palīdzību. Jo lielāks spriegums, jo tālāk elektriskā strāva var tikt pārvadīta. Elektrība var tikt pārvadīta arī ar zaru un citu priekšmetu palīdzību, sevišķi, ja tie ir mitri. Vienmēr ievērojiet vismaz 10 m attālumu starp izstrādājumu un sprieguma pārvades līniju un/vai priekšmetiem, kas ir kontaktā ar to. Ja nepieciešams strādāt drošības zonā, pirms darba vienmēr sazinieties ar atbilstošu elektrokompaniju un pārliecinieties, ka elektrības padeve ir atslēgta

Izstrādājuma lietotājam jānodrošina, ka darba laikā citas personas un dzīvnieki nepieklūst tuvāk par 15 metriem.

yyyywwxxxxx

Datu plāksnītē ir norādīts sērijas numurs. **yyyy** ir ražošanas gads, **ww** ir ražošanas nedēļa, un **xxxxx** ir sērijas numurs.

Piezīme: Pārējie uz izstrādājuma norādītie simboli/norādes atbilst noteiktu valstu sertifikācijas prasībām.



Bultiņas norāda roktura pozīcijas ierobežojumu.



Līdzstrāva



Ķēdes eļļas uzplide.



Tālāk esošais simbols nozīmē, ka produkts nav sadzīves atkritumi. Utilizējiet to elektrisko un elektronisko ierīču pārstrādes uzņēmumā.



Šis izstrādājums atbilst piemērojamo EK direktīvu prasībām.

Drošība

Drošības definīcijas

Brīdinājumi, norādes "Uzmanību!" un piezīmes tiek izmantotas, lai izceltu īpaši svarīgas lietotāja rokasgrāmatas daļas.



BRĪDINĀJUMS: Tiek izmantota tad, ja rokasgrāmatā sniegto instrukciju neievērošanas dēļ operatoram vai blakus esošajām personām draud traumu vai nāves risks.



IEVĒROJIET: Tiek izmantota tad, ja rokasgrāmatā sniegto instrukciju neievērošanas dēļ rodas izstrādājuma, citu materiālu vai blakus esošās teritorijas bojājuma risks.

elektrotrauma, aizdegšanās un/vai smagas traumas.

Piezīme: Tiek izmantota, lai sniegtu plašāku informāciju, kas nepieciešama attiecīgajā situācijā.

Vispārīgi norādījumi par drošību



BRĪDINĀJUMS: Pirms sākat lietot izstrādājumu, izlasiet tālāk izklāstītās brīdinājuma instrukcijas.

- Lai novērstu izstrādājuma nejaušas iedarbināšanas risku, izņemiet akumulatoru.
- Šis izstrādājums ir bīstams rīks, ja ar to nerīkojas uzmanīgi vai ja to lieto nepareizi. Šis izstrādājums var izraisīt smagas vai nāvējošas traumas operatoram vai citām personām.
- Neizmantojiet izstrādājumu, ja tā sākotnējā specifikācija ir mainīta. Nemainiet izstrādājuma detaļas bez ražotāja apstiprinājuma. Izmantojiet tikai tādas detaļas, ko ir apstiprinājis ražotājs. Veicot nepareizu apkopi, var tikt radītas smagas vai nāvējošas traumas.
- Pirms lietošanas veiciet produkta pārbaudi. Sk. *Izstrādājuma drošības ierīces lpp. 129 un Apkope lpp. 136*. Nelietojiet defektīvu izstrādājumu. Ievērojiet šajā rokasgrāmatā aprakstītās drošības pārbaudes, tehniskās apkopes un remonta instrukcijas.
- Neļaujiet bērniem rotaļāties ar izstrādājumu. Nekādā gadījumā neļaujiet bērniem vai citām atbilstoši neapmācītām personām strādāt ar izstrādājumu, mainīt akumulatoru vai veikt tehnisko apkopi. Minimālais lietotāju vecums var būt noteikts ar vietējās likumdošanas aktiem.
- Glabājiet izstrādājumu norobežotā vietā, lai novērstu to, ka tam var piekļūt bērni vai personas, kam tas nav atļauts.
- Glabājiet izstrādājumu bērniem nepieejamā vietā.
- Nekādā gadījumā bez ražotāja atļaujas nedrīkst mainīt šī izstrādājuma konstrukciju. Vienmēr izmantojiet oriģinālos piederumus. Neatļautas izmaiņas un/vai neatļauti piederumi var radīt nopietnas vai nāvējošas traumas operatoram un citām personām.

Piezīme: Uz lietošanu var attiekties valsts vai vietējie tiesību akti. Ievērojiet norādītos noteikumus.

Vispārīgi drošības brīdinājumi par elektriskā darbarīka lietošanu



BRĪDINĀJUMS: Izlasiet visus drošības brīdinājumus un norādījumus. Neievērojot brīdinājumus un norādījumus, var rasties

Piezīme: Saglabājiet visus brīdinājumus un norādījumus turpmākām uzzīpām. Brīdinājumus izmantotais termins "elektriskais darbarīks" attiecas uz elektrisko darbarīku, kura barošanu nodrošina elektrotīkls (ar kabeli) vai akumulators (bez kabeļa).

Darba zonas drošība

- **Darba zonai jābūt tīrai un labi apgaismotai.** Nekārtīgās un tumšās vietās bieži notiek negadījumi.
- **Nelietojiet elektriskos darbarīkus sprādzienbīstamā vidē, piemēram, viegli uzliesmojošu šķidrums, gāzu vai putekļu tuvumā.** Elektriskie darbarīki rada dzirksteles, kas var izraisīt putekļu vai izgarojumu aizdegšanos.
- **Elektriskā darbarīka lietošanas laikā neļaujiet tuvumā atrasties bērniem un citām personām.** Uzmanības novēršanas dēļ varat zaudēt kontroli.

Elektrodrošība

- **Elektriskā darbarīka kontaktspraudņiem jāatbilst elektrofikla kontaktligzdām. Nekādā gadījumā nepārveidojiet kontaktspraudni! Iezemētiem elektriskajiem darbarīkiem nedrīkst izmantot nekādus pārejas spraudņus.** Oriģināli kontaktspraudņi un atbilstošas kontaktligzdas samazina elektriskās strāvas trieciena risku.
- **Nepieļaujiet ķermeņa saskari ar zemētām virsmām, piemēram, caurulēm, radiatoriem, plītiem un ledusskapjiem.** Ja ir izveidojies ķermeņa zemējums, pastāv paaugstināts elektriskās strāvas trieciena risks.
- **Elektriskos instrumentus nedrīkst pakļaut lietus vai mitruma iedarbībai.** Elektriskajā instrumentā iekļuvus ūdens paaugstinās elektriskās strāvas trieciena risku.
- **Lietojot vadu, ievērojiet piesardzību. Nekad neizmantojiet kabeli elektriskā darbarīka pārvietošanai, vilkšanai vai atvienošanai no kontaktligzdas. Vadu nedrīkst pakļaut karstuma, eļļas, asu šķautņu un kustīgu detaļu iedarbībai.** Bojāti vai savijušies vadi paaugstina elektriskās strāvas trieciena risku.
- **Lietojot elektrisko instrumentu ārpus telpām, izmantojiet lietošanai ārā piemērotu pagarinājuma vadu.** Lietošanai ārā piemērota pagarinājuma vada izmantošana samazina elektriskās strāvas trieciena risku.
- **Ja no elektriskā darbarīka lietošanas mitrā vietā nevar izvairīties, izmantojiet zemējuma ķūmes ķēdes pārtraucēju (Ground Fault Circuit Interrupter, RCD). GFCI lietošana samazina elektriskās strāvas trieciena risku.**

Personīgā aizsardzība

- **Bīstami! Nedrīkst lietot elektroinīju tuvumā.** Šī ierīce nav izstrādātā tā, lai, saskaroties ar gaisa elektroinījam, nodrošinātu aizsardzību pret strāvas

triecienu. Pirms ķēdes zaru zāģa lietošanas, vietējos noteikumos noskaidrojiet drošu attālumu no gaisa elektroinīnijām un rūpējieties, lai darba vieta ir droša.

- **Lietojot elektrisko darbarīku, ievērojiet piesardzību, pārdomājiet savas darbības un rīkojieties saprātīgi. Nelietojiet elektrisko darbarīku noguruma stāvoklī vai narkotiku, alkohola vai zāļu iespaidā.** Īss neuzmanības brīdis darbā ar elektrisko instrumentu var radīt nopietnas traumas.
- **Lietojiet individuālos aizsardzības līdzekļus. Vienmēr lietojiet acu aizsargus.** Individuālo aizsardzības līdzekli, piemēram, putekļu maskas, aizsargapavu ar neslīdošām zolēm, ķiveres vai ausu aizsargu, lietošana attiecīgos apstākļos samazina traumu gūšanas risku.
- **Nepieļaujiet nejašu ierīces ieslēgšanos. Pirms darbarīka pievienošanas strāvas avotam un/vai akumulatora blokam, pacelšanas vai pārvietošanas pārbaudiet, vai slēdzis ir izslēgtā (OFF) stāvoklī.** Elektrisko darbarīku pārvietošana, turot pirkstu uz slēdža, vai darbarīku pieslēgšana barošanai, ja slēdzis ir ieslēgts, var izraisīt negadījumus.
- **Pirms elektriskā darbarīka ieslēgšanas noņemiet regulēšanas atslēgu vai uzgriežņu atslēgu.** Uz elektriskā darbarīka rotējošajām detaļām atstāta uzgriežņu atslēga vai atslēga var radīt traumu.
- **Nesniedzieties pārāk tālu. Vienmēr stāviet stabili un saglabājiet līdzsvaru.** Tādējādi var labāk vadīt elektrisko darbarīku negaidītās situācijās.
- **Attiecīgi apģērbieties. Nevalkājiet vaļīgu apģērbu vai rotaslietas. Nepieļaujiet, ka kustīgo detaļu tuvumā atrodas mati, drēbes vai cimdī.** Vaļīgas drēbes, rotaslietas vai gari mati var iekļerties kustīgajās detaļās.
- **Ja komplektācijā ir iekļautas pievienojamas putekļu iesūkšanas ierīces un savākšanas konteineri, pārbaudiet, vai tie ir pieslēgti un tiek pareizi izmantoti.** Putekļu savākšanas līdzekli izmantošana var samazināt ar tiem saistītos draudus.
- **Nekļūstiet nevērīgs pret darbarīka drošas izmantošanas principiem un neignorējiet tos pat tad, ja bieži izmantojat darbarīkus un esat ļabi apguvis to darbību.** Neuzmanīgas rīcības dēļ ļoti ātri var gūt nopietnu traumu.
- Vibrāciju emisija elektriskā instrumenta faktiskās izmantošanas laikā var atšķirties no noteiktās kopējās vērtības, kas ir atkarīgs no instrumenta lietošanas veida. Lai pasargātu sevi, operatoriem ir jāzina, kādi drošības pasākumi ir veicami, kas noteikti, balstoties uz iedarbības novērtējumu faktiskās izmantošanas apstākļos (ņemot vērā visas darbības cikla daļas, piemēram, brīdī, kad instruments ir izslēgts, un, kad tas darbojas tukšgaitā, papildus kopā ar blokatoru).

Elektriskā darbarīka lietošana un uzturēšana

- **Nelietojiet elektrisko darbarīku ar spēku. Izmantojiet konkrētajam darbam piemērotu elektrisko darbarīku.** Izmantojot pareizo elektrisko darbarīku ar tam

paredzēto ātrumu, darbu var paveikt labāk un drošāk.

- **Nelietojiet elektrisko darbarīku, ja, nospiežot slēdzi, tas neieslēdzas vai neizslēdzas.** Elektriskais darbarīks, kuru nevar vadīt, izmantojot slēdzi, rada draudus un ir jāremontē.
- **Pirms jebkādu regulēšanas darbu veikšanas, piederumu maiņas vai novietošanas uzglabāšanai, atvienojiet kontaktspraudni no strāvas avota un/vai akumulatora bloku no elektriskā darbarīka.** Šādi piesardzības pasākumi samazina nejausās elektriskā darbarīka palaišanas risku.
- **Novietojiet elektrisko darbarīku, kas darbojas tukšgaitā, bērniem nepieejamā vietā un neļaujiet to lietot personām, kas nepārzina tā lietošanu vai šeit sniegtos norādījumus.** Nonākot rokās lietotājam bez atbilstošām zināšanām, elektriskie darbarīki ir bīstami.
- **Uzturiet elektriskos darbarīkus labā stāvoklī. Pārbaudiet kustīgo detaļu salāgojumu un saķeri, bojājumus un jebkādas citus faktorus, kas var ietekmēt elektriskā darbarīka darbību. Ja darbarīks bojāts, pirms tā lietošanas veiciet remontu.** Daudzu nelaimes gadījumu iemesls ir slikti uzturēti elektriskie darbarīki.
- **Griezējinstrumenti jāuztur asi un tīri.** Pareizi uzturēti griezējinstrumenti ar asiem asmeņiem retāk saliecas, un tos ir vieglāk vadīt.
- **Lietojiet elektriskos instrumentus, piederumus un asmeņus u.c. detaļas atbilstoši šeit sniegtajiem norādījumiem, ņemot vērā darba apstākļus un veicamos uzdevumus.** Elektriskā darbarīka lietošana neparedzētiem mērķiem var radīt bīstamas situācijas.

Akumulatora rīka lietošana un apkope

- **Uzlādei izmantojiet tikai ražotāja norādīto lādētāju.** Lādētājs, kas ir piemērots viena tipa akumulatora blokam, var kļūt ugunsbīstams, lietojot to ar cita veida akumulatora bloku.
- **Izmantojiet elektriskos darbarīkus tikai ar tiem paredzētajiem akumulatoru blokkiem.** Jebkura cita akumulatora bloka lietošana var radīt traumas un ugunsgrēka risku.
- **Kad akumulatora bloks netiek izmantots, turiet to drošā attālumā no metāla priekšmetiem, piemēram, papīra saspaudēm, monētām, atslēgām, naglām, skrūvēm un citiem nelieliem metāla priekšmetiem, kas var savienot spailes.** Akumulatora spaiļu savienošana var radīt apdegumus vai aizdegšanos.
- **Nepareizi lietojot, no akumulatora var iztect šķidrums; izvairieties no saskares ar to. Ja nejausi notiek saskare, noskalojiet skarto vietu ar lielu daudzumu ūdens. Ja šķidrums iekļūst acīs, vērsieties pēc medicīniskās palīdzības.** No baterijas iztecejis šķidrums var radīt kairinājumu vai apdegumus.
- **Nelietojiet akumulatoru bloku vai darbarīku, ja tas ir bojāts vai pārveidots.** Bojāts vai pārveidots

akumulators var darboties neparedzami, izraisot aizdegšanos, eksploziju vai traumu gūšanas risku.

- **Nepakļaujiet akumulatoru bloku vai darbarīku ugunij vai pārmērīgi augstai temperatūrai.** Pakļaušana uguns iedarbībai vai tādas temperatūras iedarbībai, kas pārsniedz 130 °C, var izraisīt sprādzienu.
- **Nemiet vērā visas uzlādes instrukcijas un nelādējiet akumulatoru bloku vai darbarīku temperatūrā, kas ir ārpus instrukcijās norādītā diapazona.** Nepareiza uzlāde vai uzlāde temperatūrā, kas ir ārpus norādītā diapazona, var bojāt akumulatoru un palielināt ugunsgrēka risku.

Apkope

- **Uzticiet elektriskā darbarīka apkopi kvalificētam remontdarbu speciālistam, kas izmanto tikai oriģinālas rezerves daļas.** Tādējādi tiks garantēta elektriskā darbarīka lietošanas drošība.

Zaru zāga drošības brīdinājumi — individuālā drošība

- **Izmantojot zaru zāģi, raugieties, lai visas jūsu ķermeņa daļas atrastos drošā attālumā no zāģa ķēdes.** Pirms iedarbināt zaru zāģi, gādājiet, lai zāģa ķēde nesaskaras ar citiem priekšmetiem. Strādājot ar zaru zāģiem, neuzmanīgas rīcības dēļ jūsu apģērbs vai ķermeņa daļas var tikt ierautas zāģa ķēdē.
- **Vienmēr turiet zaru zāģi ar labo roku aiz aizmugurējā roktura un ar kreiso roku aiz priekšējā roktura.** Nekad neturiet ķēdes zāģi apgriezti roku secībā, jo tas palielina traumu gūšanas risku.
- **Turiet zaru zāģi tikai aiz izolētās satveršanas daļas, jo zāģa ķēde var aizskart slēptos vadus vai zāģa kabeli.** Zāģa ķēdes, kas saskaras ar vadu, kurā ir strāva, var novadīt strāvu uz zaru zāģa metāla daļām un radīt strāvas triecienu lietotājam.
- **Izmantojiet acu aizsarglīdzekļus. Ieteicams izmantot arī papildu aizsargaprīkojumu dzirdēi, galvai, rokām, kājām un pēdām.** Atbilstošs drošības aprīkojums samazinās traumu gūšanas risku, ko rada lidojoši gruži un nejauša saskare ar zāģa ķēdi.
- **Neizmantojiet ķēdes zāģi, atrodoties kokā, uz kāpnēm, jumta vai uz citas nestabilas pamatnes.** Ķēdes zāģa izmantošana šādā veidā var radīt nopietnas traumas.
- **Vienmēr ieturiet atbilstošu stāju un strādājiet ar ķēdes zāģi tikai tad, ja atrodaties uz nekustīgas, drošas un līdzenas virsmas.** Uz slidenas vai nestabilas virsmas varat zaudēt līdzsvaru vai vadību pār zaru zāģi.
- **Zāģējot saspiestu zaru, esiet uzmanīgs, jo tas var atlēkt atpakaļ savā sākotnējā stāvoklī.** Kad koka šķiedras ir atbrīvotas, saspieštais zars var atlēkt un atsitieties pret operatoru un/vai izsist zaru zāģi no rokām.
- **Esiet īpaši piesardzīgs, zāģējot krūmus un jaunus kociņus.** Tievākie zari var iekerties zaru zāģi un

atlēkt atpakaļ jūsu virzienā, vai arī izsist jūs no līdzsvara.

- **Ievērojiet elļošanas, ķēdes spriegošanas un sliedes un ķēdes nomainīšanas norādījumus.** Nepareizi nospriegota vai ieeļļota ķēde var salūzt vai palielināt atsitiena risku.
- **Turiet zaru zāģi aiz priekšējā roktura, kad tas ir izslēgts, un drošā attālumā no sava ķermeņa.** Transporthējot vai uzglabājot zaru zāģi, vienmēr uzlieciet virzītājsliedes pārsegu. Atbilstoša rīkošanās ar zaru zāģi samazinās iespējamo risku nejausī nonākt saskarē ar kustīgo zāģa ķēdi.
- **Zāģējiet tikai koku. Neizmantojiet zaru zāģi tam neparedzētos nolūkos. Piemēram, neizmantojiet zaru zāģi, lai zāģētu metālu, plastmasu, mūrējumu vai būvmateriālus, kas nav izgatavoti no koka.** Zaru zāģa izmantošana tādiem mērķiem, kādiem tas nav paredzēts, var radīt bīstamas situācijas.
- **Rokturim jābūt sausiem un tīriem no smērvielas un eļļas.** Tāukaini, eļļaini rokturi ir slideni, kā rezultātā varat zaudēt vadību pār zāģi.
- **Nemēģiniet nogāzt koku, pirms neesat novērtējis saistītos riskus un saprātis, kā tos novērst.** Koka gāšanās var radīt nopietnas traumas operatoram vai tuvumā esošajām personām.
- **Šis zaru zāģis nav paredzēts koku gāšanai.** Zaru zāģa izmantošana tādiem mērķiem, kādiem tas nav paredzēts, var radīt nopietnas traumas operatoram vai tuvumā esošajām personām.
- **Mēs stingri iesakām lietotājiem, kuri uzsāk darbu ar ķēdes zāģi pirmo reizi, vispirms pamēģināt zāģēt baļķus uz stieņa vai kāda atbalsta.**

Atsitiena cēloņi un operatora izvairīšanās no tā

Atsitieni rodas tad, kad virzītājsliedes priekšgals vai gals pieskaras kādam priekšmetam vai kad zaru zāģis tiek iespiests zāģējuma vietā. Saskare ar sliedes galu dažos gadījumos var izraisīt pēkšņu pretēju reakciju, kas vadošo sliedi strauji virza augšup un operatora virzienā. Ja zaru zāģis tiek saspiests virzītājsliedes augšējā galā, sliede var tikt strauji atsviesta atpakaļ uz operatora pusi. Jebkuras šīs reakcijas rezultātā jūs varat zaudēt vadību pār zaru zāģi, kas var radīt nopietnas traumas. Nekādā gadījumā nepakļaujieties tikai un vienīgi uz drošības ierīcēm, kas iebūvētas zaru zāģi. Jums kā zaru zāģa lietotājam ir jāveic vairākas darbības, lai novērstu traumu un nelaimes gadījumu risku zāģēšanas darbu laikā. Atsitieni rodas, ja zaru zāģis tiek lietots nepareizi un/vai nepareizos apstākļos. To var novērst, veicot tālāk aprakstītos piesardzības pasākumus.

- **Turiet zaru zāģa rokturus stingri, cieši apņemt tos ar īrkšjiem un pārējiem pirkstiem, ar abām rokām, un ienemiet tādu pozu un roku pozīciju, lai varētu noturēt atsitiena spēku.** Operators var kontrolēt atsitiena spēku, ja ir veikti atbilstoši piesardzības pasākumi. Neizlaidiet zaru zāģi no rokām.
- **Nekad nezāģējiet zarus virs plecu augstuma.** Tas palīdzēs izvairīties no nejaušas sliedes gala

saskares ar citiem priekšmetiem un efektīvāk vadīt zaru zāģi neparedzētās situācijās.

- **Nomainīgai izmantojiet tikai ražotāja ieteiktās virzītājsliedes un zaru zāģus.** Nepiemērotas nomainīgas virzītājsliedes un zaru zāģi var radīt ķēdes bojājumus un/vai atsitieni.
- **Sekoļiet un izpildiet ražotāja norādītās instrukcijas par zaru zāģa asināšanu un tehnisko apkopi.** Samazinot dziļummēra augstumu, tiek palielināts atsitiena risks.

Vispārīgie zaru zāģa drošības norādījumi

Kad zaru zāģi atbrīvojat no iestrēguša materiāla, uzglabājat vai veicat tā apkopi, ņemiet vērā visas instrukcijas. Pārlecinieties, ka slēdzis ir izslēgtā stāvoklī un akumulatoru bloks ir izņemts. Ja zaru zāģis negaidīti sāk darboties, kamēr tiek veikta atbrīvošana no iestrēguša materiāla vai apkope, tas var radīt smagas traumas.

SAGLABĀJIET ŠOS NORĀDĪJUMUS

Individuālie aizsarglīdzekļi



BRĪDINĀJUMS: Pirms sākat lietot izstrādājumu, izlasiet tālāk izklāstītās brīdinājuma instrukcijas.

- Izmantojot izstrādājumu, vienmēr lietojiet apstiprinātus individuālos aizsarglīdzekļus. Šādi līdzekļi nevar pilnībā novērst traumu gūšanas risku, taču samazina traumu smaguma pakāpi, ja negadījums tomēr notiek. Ļaujiet izplatītajam palīdzēt jums izvēlēties pareizo aprīkojumu.
- Ja pastāv iespēja, ka uz galvas var krist objekti, izmantojiet ķiveri.

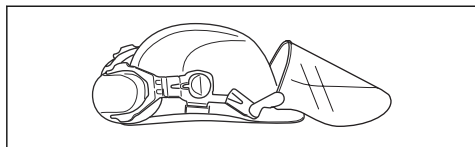

- Izmantojiet apstiprinātus dzirdes aizsarglīdzekļus.

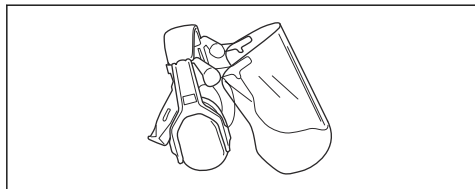

- Izmantojiet apstiprinātus acu aizsarglīdzekļus. Apstiprinātas aizsargbrilles ir jālieto arī tad, ja tiek izmantots sejsēgs. Apstiprinātas aizsargbrilles ir

tādas, kas atbilst standarta ANSI Z87.1 prasībām ASV vai standarta EN 166 prasībām ES valstīs.

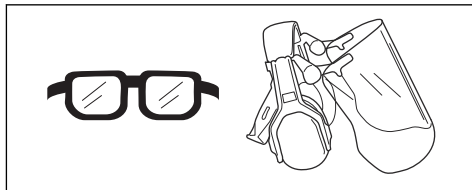

- Vajadzības gadījumā izmantojiet cimdus, piemēram, piestiprinot, pārbaudot vai tīrot griešanas aprīkojumu.

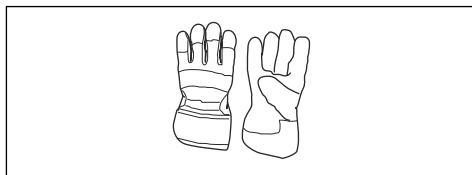

- Lietojiet aizsargapavus vai apavus ar neslīdošu zoli.



- Lietojiet darba bikses, kas aizsargā no zāģa ķēdes.
- Lietojiet izturīga auduma apģērbu. Vienmēr valkājiet biezas, garas bikses un apģērbu ar garām piedurknēm. Nevalkājiet vaļīgu apģērbu, kas viegli var iekerties krūmos un zaros. Nenēsājiet rotaslietas, nevelciet šortus un atvērtus apavus un nestrādājiet basām kājām. Sakārtojiet matus droši virs pleciem.
- Gādājiet, lai tuvumā būtu pirmās palīdzības piederumi.

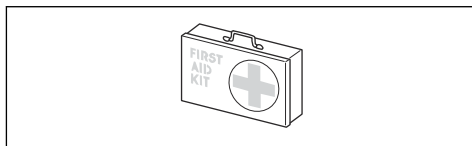

Izstrādājuma drošības ierīces



BRĪDINĀJUMS: Pirms sākat lietot izstrādājumu, izlasiet tālāk izklāstītās brīdinājuma instrukcijas.

Šajā sadaļā ir izskaidrota izstrādājuma drošības aprīkojuma nozīme, tā mērķis un veidi, kā tiek veikta tā pārbaude un apkope, lai garantētu drošības aprīkojuma pareizu darbību. Lai noskaidrotu, kurā izstrādājuma vietā atrodas šīs daļas, skatiet norādījumus sadaļā *Izstrādājuma pārskats lpp. 124.*

Šī izstrādājuma darbmūžs var saīsināties un var palielināties nelaiemes gadījumu risks, ja izstrādājuma apkope netiek veikta pareizi un ja apkope un/vai remonts netiek veikts profesionāli. Ja nepieciešama papildu informācija, lūdz, sazinieties ar tuvāko izplatītāju, kas nodrošina apkopi.



BRĪDINĀJUMS: Nekādā gadījumā nelietojiet izstrādājumu ar bojātu drošības aprīkojumu. Izstrādājuma drošības aprīkojums ir jāpārbauda un jāuztur, pamatojoties uz šajā nodalā izklāstīto informāciju. Ja izstrādājums neatbilst iepriekš aprakstīto pārbaucību prasībām, sazinieties ar apkopes remondarbnīcu, lai izstrādājumu saremontētu.



IEVĒROJIET: Izstrādājuma apkopi un remontu drīkst veikt tikai īpaši apmācīti tehniķi. Tas jo īpaši attiecas uz izstrādājuma drošības aprīkojumu. Ja izstrādājums neatbilst zemāk aprakstīto pārbaucību prasībām, sazinieties ar apkopes pakalpojumu nodrošinātāju. Jebkura mūsu izstrādājuma iegāde garantē profesionāla remonta un apkopes pieejamību. Ja mazumtirgotājs, pie kura iegādājāties izstrādājumu, nav apkopi veicošs izplatītājs, uzziņiet no viņa tuvākā apkopes veicēja adresi.

Tastatūras pārbaude

1. Nospiediet un turiet nospiestu iedarbināšanas/izslēgšanas pogu (A).

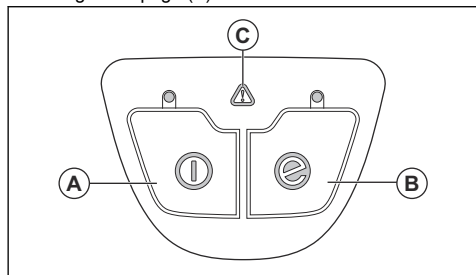

- a) Izstrādājums ir ieslēgts, ja deg LED indikators.
 - b) Izstrādājums ir izslēgts, ja neded LED indikators.
2. Informāciju par SavE pogas (B) funkciju skatiet *SavE funkcijas ieslēgšana lpp. 136*.
 3. Skatiet *Problēmu novēršana lpp. 143*, ja brīdinājuma indikators (C) ir iedegts vai mirgo.

Spēka sprūda bloķētāja pārbaude

Spēka sprūda bloķētājs aizsargā pret nejaušu iedarbināšanu. Nospiežot aizturi (A), tiek atbrīvots spēka sprūds (B). Atlaižot rokturi, spēka sprūds un spēka sprūda bloķētājs atgriežas sākuma pozīcijā.

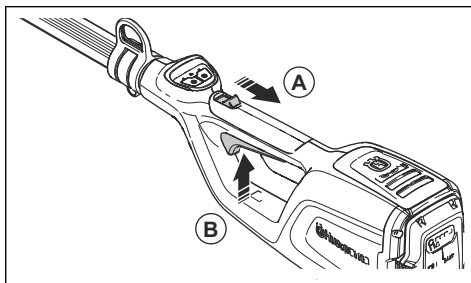

1. Pārbaudiet, vai spēka sprūds ir nobloķēts, kad aizturis ir sākuma pozīcijā.

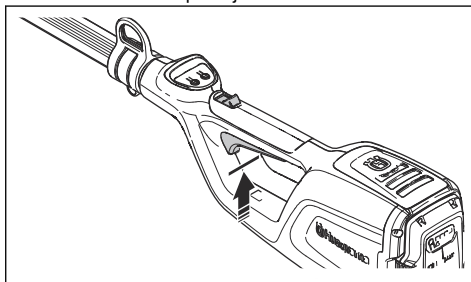

2. Nospiediet spēka sprūdu un pārbaudiet, vai pēc atlaišanas tas atgriežas sākuma pozīcijā.

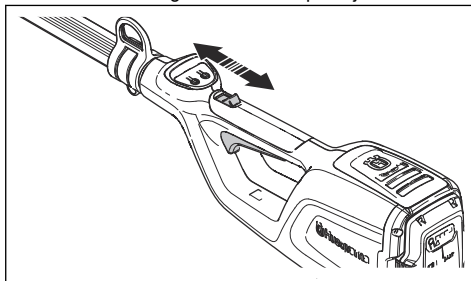

3. Pārbaudiet, vai spēka sprūds un aizturis kustas brīvi un atgriezes atsperē darbojas pareizi.

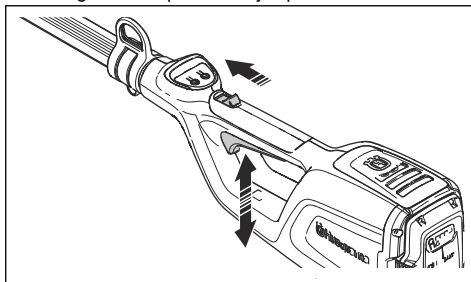

4. Ieslēdziet izstrādājumu (sk. *Izstrādājuma iedarbināšana lpp. 135*).
5. Palieliniet ātrumu līdz maksimālajam ātrumam.

6. Atlaidiet spēka sprūdu un pārbaudiet, vai griešanas ierīce pilnībā apstājas.

Griešanas aprikojuma drošības instrukcijas



BRĪDINĀJUMS: Pirms sākat lietot izstrādājumu, izlasiet tālāk izklāstītās brīdinājuma instrukcijas.

- Lietojiet tikai mūsu ieteiktās virzītājsliedes/zāga ķēdes kombinācijas un asināšanas aprikojumu. Norādījumus skatiet šeit: *Apkope lpp. 136*.
- Lietojot zāga ķēdi vai veicot tās apkopi, valkājiet aizsargcimdus. Zāga ķēde var radīt traumas arī tad, ja tā nekustas.
- Griezējzobiem vienmēr jābūt pareizi uzasinātiem. Ievērojiet norādījumus un izmantojiet ieteikto šablonu. Bojāta vai nepareizi uzasināta zāga ķēde paaugstina nelaimes gadījumu risku.

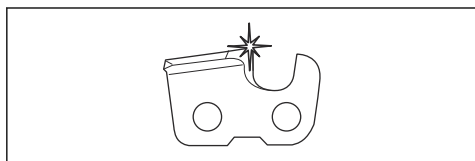

- Ievērojiet pareizu griešanas dziļuma iestatījumu. Ievērojiet norādījumus un izmantojiet ieteicamo dziļummēra iestatījumu. Pārāk liels dziļummēra iestatījums paaugstina atsietna risku.

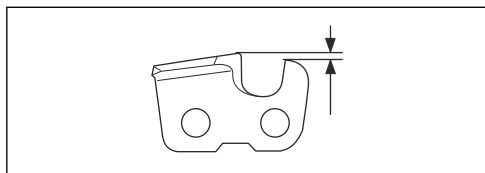

- Pārbaudiet, vai zāga ķēdes spriegojums ir pareizs. Ja zāga ķēde nav stingri piespiesta virzītājsliedei, tā var kļūt vaļīga. Nepareizs zāga ķēdes spriegojums paaugstina virzītājsliedes, zāga ķēdes un zāga piedziņas zobrata nodilumu. Sk. *Piederumi lpp. 146*.

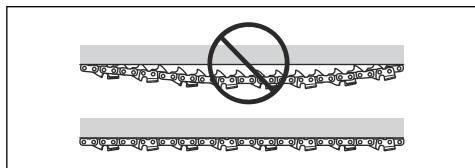

- Regulāri veiciet griešanas aprikojuma apkopi un nodrošiniet, lai tas būtu pareizi ieeļļots. Ja zāga ķēde

netiek pareizi eļļota, paaugstinās virzītājsliedes, zāga ķēdes un zāga piedziņas zobrata nodiluma risks.

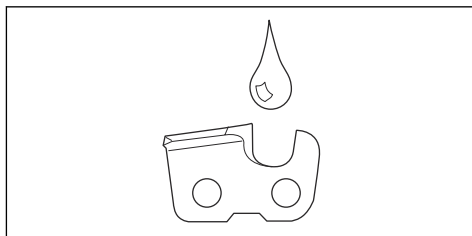

Darba drošības instrukcijas



BRĪDINĀJUMS: Pirms sākat lietot izstrādājumu, izlasiet tālāk izklāstītās brīdinājuma instrukcijas un ievērojiet tās.

- Strādājot sekojiet, lai neviens cilvēks vai dzīvnieks netuvojas darba vietai tuvāk par 15 metriem (50 pēdām). Ja viens otra tuvumā strādā vairāki operatori, drošības attālumam ir jābūt vismaz 15 m. Pretējā gadījumā pastāv risks gūt nopietnas traumas. Ja kāds tuvojas, nekavējoties apturiet izstrādājumu. Nekad nevēžijiet produktu, pirms neesat paskatījis atpakaļ un pārliecinājies, ka drošības zonā neviena nav.
- Nelietojiet izstrādājumu sliktos laikapstākļos, piemēram, biežā miglā, stiprā lietu, stiprā vējā, lielā aukstumā u.c. Ārkārtīgi karsts laiks var izraisīt izstrādājuma pārkaršanu. Darbs sliktos laikapstākļos ir nogurdinošs, kas bieži rada papildu apdraudējumus, piemēram, sakarā ar ledainu zemi, neprognozējamu koku krišanas virzienu utt.
- Neļaujiet bērniem lietot šo izstrādājumu vai uzturēties tā tuvumā. Tā kā produktu ir vienkārši iedarbināt, bērni to var nejauši iedarbināt. Tas var radīt smagu traumu. Ja produktu glabājat nomaļus, vienmēr atvienojiet akumulatoru.
- Nodrošiniet, lai cilvēki, dzīvnieki un citi apstākļi neietekmē izstrādājuma vadību, un tie nesaskaras ar griešanas ierīci vai nestāv ceļā priekšmetiem, ko var izsviest griešanas ierīce.
- Lietojot dzirdes aizsarglīdzekļus, vienmēr uzmanīgi klausieties, lai sadzirdētu brīdinājumu signālus vai saucienus. Kad produkts apstājas, vienmēr noņemiet dzirdes aizsarglīdzekļus.
- Personām ar asinsrites traucējumiem pārmērīga atrašanās vibrāciju ietekmē var izraisīt asinsrites vai nervu sistēmas saslimšanu. Ja jūtat pārmērīgas vibrācijas ietekmes simptomus, sazinieties ar ārstu. Simptomi var būt tirpšana, nejutīgums, nieze, sāpes, bezspēks, kā arī ādas krāsas vai stāvokļa izmaiņas. Šie simptomi parasti ir novērojami pirkstos, rokās vai locītavās.
- Nekādā gadījumā neizmantojiet griešanas ierīci, ja nav uzstādīts apstiprināts aizsargs. Ja aizsargs ir uzstādīts nepareizi vai ir bojāts, var rasties smagas traumas.

- Pirms veicat jebkādu darbu ar izstrādājumu, noteikti izslēdziet to, izņemiet akumulatoru un pārliecinieties, vai griešanas aprīkojums ir pilnībā apstādināts. Asināšanas instrukciju neievērošana būtiski palielinās ķēdes atsitienu risku.
- Ja nonākat situācijā, kurā jums nav skaidrs, kā rīkoties, lūdziet speciālista padomu. Sazinieties ar izplatītāju vai apkopes darbinīcu. Izvairieties no tādiem lietošanas paņēmieniem, kuri jums nav pa spēkam.
- Izvairieties no tādiem lietošanas paņēmieniem, kuri jums nav pa spēkam.
- Nekādā gadījumā neizmantojiet izstrādājumu, ja esat noguris, lietojis alkoholu, vielas vai medikamentus, kas var ietekmēt redzi, modrību, koordināciju vai spriestspēju.
- Šis izstrādājums var tikt spēcīgi pasviests uz sāniem, ja sliedes gals nonācis kontaktā ar fiksētu priekšmetu. To sauc par atsienienu. Atsieniens var būt pietiekami spēcīgs, lai liktu izstrādājumam/operatoram spēji pagriezties jebkurā virzienā, un, iespējams, zaudēt vadību pār izstrādājumu. Izvairieties no griešanas ar sliedes galu.
- Nelietojiet produktu, ja nav iespējams pasaukt palīdzību nelaiemes gadījumā.
- Strādājiet uz stabilas pamatnes un nodrošiniet, lai jūs būtu līdzsvarā. Gādājiet, lai jūs varētu droši pārvietoties un stāvēt. Pārbaudiet, vai tuvumā nav šķēršļu (saknes, akmeņi, zari, bedres utt.), kas var traucēt, ja piepeši nepieciešams pārvietoties. Ievērojiet īpašu piesardzību, strādājot nogāzēs.
- Vienmēr pārbaudiet darba zonu. Novāciet visus citus nenostiprinātus priekšmetus, piemēram, akmeņus, stikla lauskas, naglas, metāla stiepli, auklas u. c., kas var tikt izsviestas, vai aptīties ap griešanas ierīci.
- Esiet sevišķi uzmanīgs, zāgējot nospriegotus kokus. Nospriegots koks var atlēkt atpakaļ savā sākotnējā stāvoklī gan pirms, gan pēc Tā pārzāgēšanas. Ja jūs pats stāvat nepareizi vai zāgējat nepareizā vietā, koks var trāpīt jums vai izstrādājumam un tādējādi likt zaudēt kontroli pār izstrādājumu. Abi gadījumi var izraisīt nopietnus ievainojumus.
- Stāviet stabilā līdzsvarā un uz droša pamata kājām.
- Izmantojiet drošības jostu, lai atbalsītu izstrādājuma svaru un padarītu to ērtāk vadāmu.
- Vienmēr turiet izstrādājumu ar abām rokām. Turiet izstrādājumu ķermeņa labajā pusē.

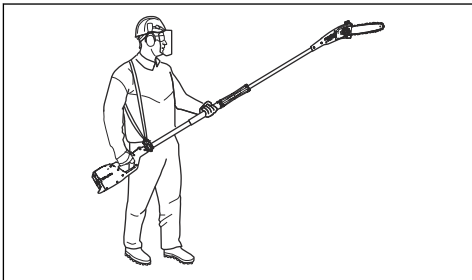

- Pirms pārvietošanās uz citu vietu izslēdziet izstrādājumu. Pirms izstrādājuma pārvietošanas vai transportēšanas jebkurā attālumā uzlieciet transportēšanas aizsargu.
- Nekad nelieciet zemē produktu ar darbojošos dzinēju, ja nevarat to uzraudzīt.
- Ja izstrādājums tiek ekspluatēts temperatūrā, kas ir zemāka par -10 °C, izstrādājums ir akumulators ir jāuzglabā apsildāmā vietā vismaz 24 stundas pirms darba sākšanas.
- Nekādā gadījumā nestāviet tieši zem zara, kas tiek griezts. Tas var izraisīt nopietnas vai pat nāvējošas traumas.
- Ievērojiet spēkā esošos drošības noteikumus, kas attiecas uz darbu gaisa elektrolīniju tuvumā.
- Šis izstrādājums nav elektroizolēts. Ja izstrādājums nonāk kontaktā vai tuvumā ar elektropārvades līnijām, tas var novest pie nāves gadījumiem vai nopietnām traumām. Elektrība no viena punkta uz otru var tikt pārnesta ar Tā saucamā elektriskā loka palīdzību. Jo lielāks spriegums, jo tālāk elektriskā strāva var tikt pārvadīta. Elektrība var tikt pārvadīta arī ar zaru un citu priekšmetu palīdzību, sevišķi, ja tie ir mitri. Vienmēr nodrošiniet, lai attālums starp izstrādājumu un augstsprieguma pārvades līniju un/vai priekšmetiem, kas ir saskarē ar to, būtu vismaz 10 m. Ja nepieciešams strādāt drošības zonā, pirms darba vienmēr sazinieties ar atbilstošu elektrokompaniju un pārliecinieties, ka elektrības padeve ir atslēgta
- Bojāta griešanas ierīce var palielināt negadījumu rašanās risku.

Akumulatora drošības norādes



BRĪDINĀJUMS: Pirms sākat lietot izstrādājumu, izlasiet tālāk izklāstītās brīdinājuma instrukcijas.

- Izmantojiet tikai BLi akumulatorus, ko iesakām jūsu produktam. Akumulatoriem ir šifrēta programmatūra.
- Kā barošanas avotu izmantojiet BLi uzlādējamus akumulatorus tikai saistītajiem Husqvarna produktiem. Lai nepieļautu traumu gūšanas risku, akumulatoru nedrīkst izmantot kā citu izstrādājumu strāvas avotu.
- Elektriskās strāvas trieciena risks. Nesavienojiet akumulatora spaiļes ar atslēgām, skrūvēm vai citiem metāla priekšmetiem. Tas var izraisīt akumulatora īssavienojumu.
- Neizmantojiet akumulatorus, kas nav uzlādējami.
- Neievietojiet nekādus priekšmetus akumulatora gaisa atverēs.
- Neglabājiet akumulatoru vietās, ka ir pakļautas tiešai saulesgaismai, karstumam vai atklātām liesmām. Akumulators var radīt apdegumus un/vai ķīmiskos apdegumus.
- Akumulatoru nedrīkst pakļaut lietus un mitruma ietekmei.

- Akumulatoru nedrīkst pakļaut mikroviļņu un augsta spiediena ietekmei.
- Akumulatoru nedrīkst izjaukt vai saspīest.
- Nepieļaujiet elektrolīta nonākšanu saskarē ar ādu. Elektrolīts rada ādas traumas, koroziju un apdegumus. Ja elektrolīts iekļūst acīs, neberzējiet tās, bet skalojiet ar lielu daudzumu ūdens vismaz 15 minūtes. Ja elektrolīts ir nonācis saskarē ar ādu, āda ir jātīra ar lielu daudzumu ūdens un ziepēm. Meklējiet medicīnisku palīdzību.
- Akumulatoru drīkst temperatūrā no -10 °C (14 °F) līdz 40 °C (104 °F).
- Neīriet akumulatoru un tā lādētāju ar ūdeni. Skatiet šeit: *Produkta, akumulatora un akumulatora lādētāja tīrīšana lpp. 143.*
- Nelietojiet defektīvu vai bojātu akumulatoru.
- Uzglabājiet akumulatorus vietā, kur tuvumā nav metāla priekšmetu, piemēram, naglu, skrūvju vai rotaslietu.
- Sargiet akumulatoru no bērniem.

Akumulatora lādētāja drošības norādes



BRĪDINĀJUMS: Pirms sākat lietot izstrādājumu, izlasiet tālāk izklāstītās brīdinājuma instrukcijas.

- Ja drošības instrukcijas netiek ievērotas, pastāv elektriskās strāvas trieciena vai īssavienojuma risks.
- Neizmantojiet citus akumulatoru lādētājus, izņemot jūsu izstrādājumam paredzēto. Izmantojiet QC lādētājus tikai tad, kad lādējat BLi uzlādējamus akumulatorus.
- Nemēģiniet demontēt akumulatora lādētāju.
- Nelietojiet defektīvu vai bojātu akumulatora lādētāju.
- Nevelciet akumulatora lādētāju aiz strāvas vada. Lai akumulatora lādētāju atvienotu no elektrotīkla kontaktligzdas, izraujiet kontaktdakšu. Nevelciet aiz strāvas vada.
- Uzmanieties, lai vadi un pagarinātāji nesaskartos ar ūdeni, eļļu un asām malām. Nodrošiniet, lai kabelis netiktu iespiests starp priekšmetiem, piemēram, durvīs, nožogojumos vai līdzīgās konstrukcijās.
- Nelietojiet akumulatora lādētāju viegli uzliesmojošu materiālu vai materiālu, kas var izraisīt koroziju, tuvumā. Pārlicinieties, vai akumulatora lādētājs nav

pārsegts. Ja konstatējat dūms vai uguni, izraujiet akumulatora lādētāja kontaktdakšu.

- Lādējiet akumulatoru tikai telpās, kur ir laba gaisa plūsma un kur tas nav pakļauts saules gaismai. Nelādējiet akumulatoru ārpus telpām. Nelādējiet akumulatoru mitrumā.
- Akumulatora lādētāju izmantojiet tikai vietās, kur temperatūra ir no 5 °C (41 °F) līdz 40 °C (104 °F). Izmantojiet lādētāju labi vēdināmā un sausā vietā, kur nav putekļu.
- Neievietojiet nekādus priekšmetus akumulatora lādētāja dzesēšanas atverēs.
- Nekādā gadījumā akumulatora lādētāja spaiļes nesavienojiet ar metāla priekšmetiem, jo tas var izraisīt akumulatora lādētāja īssavienojumu.
- Izmantojiet apstiprinātas kontaktlīgzdas, kas nav bojātas. Pārlicinieties, vai akumulatora lādētāja vads nav bojāts. Ja tiek izmantoti pagarinātāji, pārlicinieties, vai tie nav bojāti.

Norādījumi par drošu apkopi



BRĪDINĀJUMS: Pirms veicat produkta apkopi, izlasiet brīdinājuma norādījumus.

- Noņemiet akumulatoru, pirms veicat apkopi, citas pārbaudes vai montējat produktu.
- Operators drīkst veikt tikai šajā lietotāja rokasgrāmatā norādītos apkopes un servisa darbus. Par plašākiem apkopes un servisa darbiem sazinieties ar jūsu apkopes nodrošinātāju.
- Neīriet akumulatoru un tā lādētāju ar ūdeni. Spēcīgs mazgāšanas līdzeklis var radīt plastmasas bojājumus.
- Neveicot apkopi, samazinās produkta dzīves cikls un palielinās nelaimes gadījumu risks.
- Īpaša apmācība ir nepieciešama visiem apkopes un remontdarbiem, jo īpaši šī produkta drošības ierīcēm. Ja visas šajā lietotāja rokasgrāmatā norādītās pārbaudes netiek apstiprinātas pēc apkopes veikšanas, sazinieties ar apkopes nodrošinātāju. Mēs garantējam profesionālu remontdarbu un apkopes pieejamību jūsu produktam.
- Vienmēr izmantojiet tikai oriģinālās detaļas.

Montāža

levads



BRĪDINĀJUMS: Pirms izstrādājuma montāžas izlasiet un izprotiet drošības norādījumus.

Kāta montāža

1. Pārļiecinieties, ka elektriskie kontakti ir salāgoti.

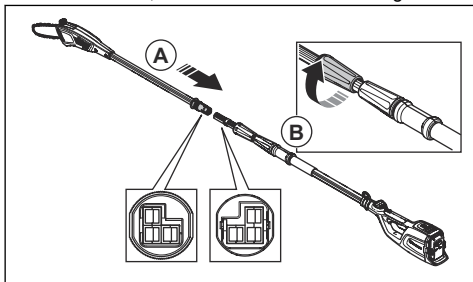

2. Pilnībā savienojiet kāta (A) galus.
3. Pievelciet zāga galviņas pusē esošo skrūvējamo kāta rokturi (B).

Kāta garuma regulēšana

1. Atskrūvējiet akumulatora korpusa pusē esošo skrūvējamo kāta rokturi (A).

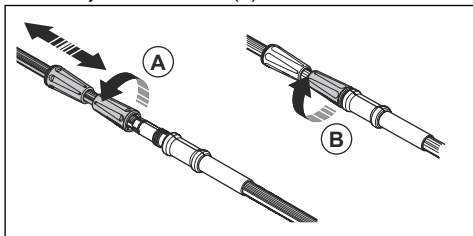

2. Noregulējiet kātu piemērotā pozīcijā.
3. Pievelciet skrūvējamo rokturi (B).

Drošības jostas regulēšana

Lietojot izstrādājumu, vienmēr izmantojiet drošības jostu. Drošības josta sniedz maksimālu kontroli pār izstrādājumu tā lietošanas laikā. Drošības josta mazina roku un muguras noguršanas risku.

1. Uzlieciet drošības jostu.
2. Piestipriniet izstrādājumu drošības jostas āķim.
3. Noregulējiet drošības jostas garumu tā, lai āķis ir apmēram vienā augstumā ar jūsu labo gurnu.

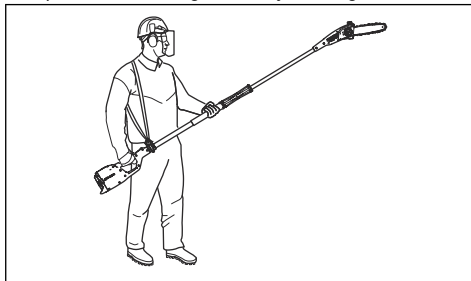

Lietošana

Darbības pārbaude pirms produkta lietošanas

1. Pārpaudiet, vai gaisa iepļūde nav nefīra un bojāta. Atbrīvojiet izstrādājumu no zāles un lapām, izmantojot suku.
2. Pārbaudiet, vai izstrādājums darbojas pareizi.
3. Pievelciet visus uzgriežņus un skrūves.
4. Pārbaudiet, vai zāga galviņa ir pareizi pievienota.
5. Pārbaudiet, vai zāga galviņa nav bojāta, piemēram, vai tajā nav plaisu. Nomainiet zāga galviņu, ja tā ir bojāta.
6. Pārbaudiet, vai pārsegi nav bojāti un vai tie ir pareizi piestiprināti.
7. Pārbaudiet, vai aizsargs nav bojāts.
8. Pārļiecinieties, ka aizsargs ir pareizi pievienots. Nelietojiet izstrādājumu bez aizsarga.

Akumulatora lādētāja pievienošana

1. Pieslēdziet akumulatora lādētāju atbilstoši spriegumam un frekvencei, kas ir norādīta uz nominālu plāksnītes.
2. Ievietojiet kontaktdakšu zemētā kontaktligzdā. Vienreiz iemirgosies akumulatora lādētāja zaļais LED indikators.

Piezīme: Akumulators netiek lādēts, ja tā temperatūra pārsniedz 50 °C/122 °F. Ja temperatūra pārsniedz 50 °C/122 °F, akumulatora lādētājs pirms uzlādes atdzesē akumulatoru.

Akumulatora pievienošana pie lādētāja

Piezīme: Ja akumulatoru lietojat pirmo reizi, uzlādējiet to. Jauns akumulators ir uzlādēts tikai par 30%.

1. Pārļiecinieties, vai akumulators ir sauss.
2. Akumulatora pievienošana pie lādētāja.

- Pārlicinieties, vai iedegas akumulatora lādētāja zaļais uzlādes indikators. Tas nozīmē, ka akumulators ir pareizi savienots ar akumulatora lādētāju.
- Kad deg visi akumulatora LED indikatori (A), akumulators ir pilnībā uzlādēts.

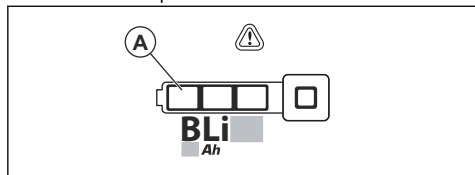

- Lai akumulatora lādētāju atvienotu no elektrotīkla kontaktligzdas, izraujiet kontaktdakšu. Nevelciet aiz strāvas vada.
- Izņemiet akumulatoru no lādētāja.

Piezīme: Lai iegūtu papildinformāciju, skatiet akumulatora un akumulatora lādētāja rokasgrāmatas.

Akumulatoru savienošana ar produktu



BRĪDINĀJUMS: Produktā izmantojiet tikai Husqvarna oriģinālos akumulatorus.

- Pārlicinieties, vai akumulators ir pilnībā uzlādēts.
- Ievietojiet akumulatoru izstrādājuma akumulatora turētājā. Akumulatoram ir viegli jāiebīdās turētājā, pretējā gadījumā tas nav uzstādīts pareizi.

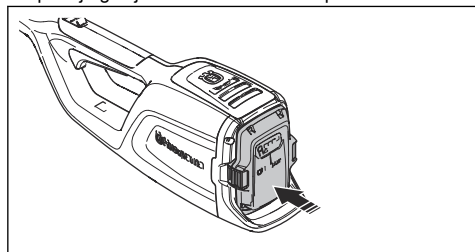

- Piespiediet akumulatora apakšējo daļu un pilnībā iebīdiet to akumulatora turētājā. Atskatot klikšķim, akumulators automātiski nofiksējas.
- Pārlicinieties, ka aizturi pareizi nofiksējas tiem paredzētajā vietā.

Izstrādājuma iedarbināšana

- Nospiediet un turiet ieslēgšanas/apturēšanas pogu, līdz iedegas zaļais LED indikators.

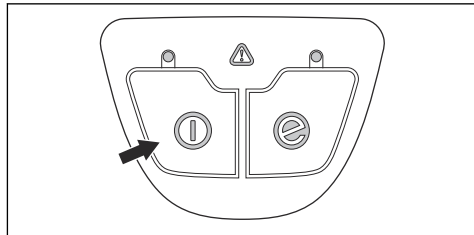

- Regulējiet ātrumu ar spēka sprūdu.

Zaru griešana



BRĪDINĀJUMS: Gaisa elektroliņiju tuvumā strādājiet īpaši piesardzīgi. Krītoši zari var izraisīt īssavienojumu.

- Cik vien iespējams, izvēlieties tādu pozīciju, lai varētu zāgēt taisnā leņķī pret zaru.

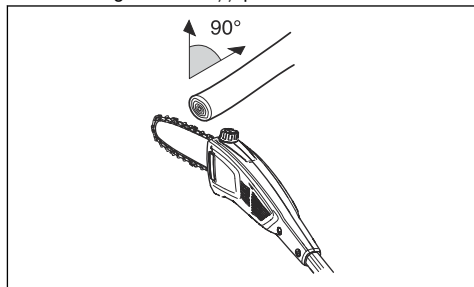

- Zāgējiet lielus zarus pa daļām, lai varētu labāk kontrolēt, kur tie krīt. Ņemiet vērā arī to, ka krītoši koka zari pēc nokrišanas uz zemes var atlēkt lietotāja virzienā.

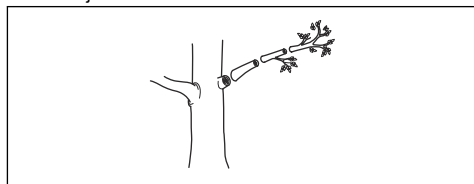

- Nedrīkst zāgēt zaru pamatni pārāk tuvu stumbram, jo tas palēnina apaugšanu un palielina sēņu infekcijas risku.

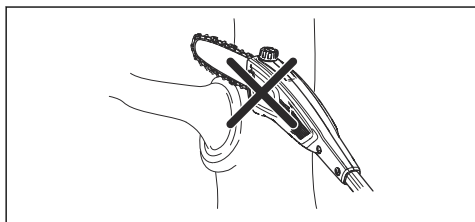

- Izmantojiet atduri griešanas galvas pamatnē kā atbalstu zāgēšanas laikā. Tas palīdzēs novērst griešanas ierīces lēkāšanu uz zara.

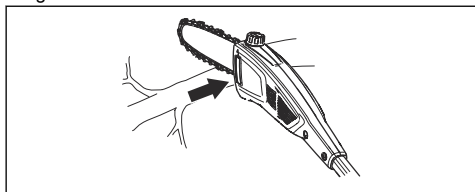

- Pirms pārzāgējat zaru, veiciet sākotnēju iegriezumu zara apakšpusē. Tas novērsīs mizas noplēšanu, kas var izraisīt palēninātu apaugšanu un neatgriezeniskus koka bojājumus. Griezumam jābūt ne dziļākam kā $\frac{1}{3}$ no zara diametra, lai izvairītos no iestrēgšanas. Kad ņemat griešanas ierīci ārā no zara, gādājiet, lai ķēde turpina griezties, tā izvairītos no iestrēgšanas.

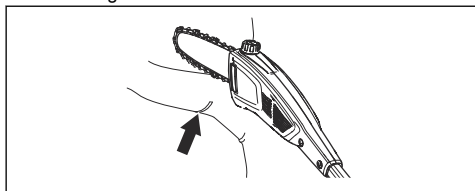

- Gādājiet, lai jūsu stāja būtu stabila un darbam netraucē zari, akmeņi un koki.



BRĪDINĀJUMS: Nedrīkst aktivizēt spēka sprūdu, ja griešanas ierīce nav pilnībā saskatāma.

SavE funkcijas ieslēgšana

Šim izstrādājumam ir SavE funkcija. SavE funkcija nodrošina ilgāku darba laiku no akumulatora.

1. Nospiediet SavE pogu. LED indikators iedegas, norādot uz funkcijas aktīvu stāvokli.

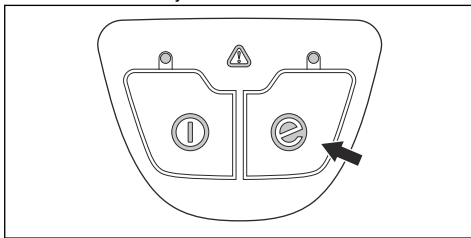

2. Nospiediet pogu SavE vēlreiz, lai pārtrauktu izmantot SavE funkciju.

Izstrādājuma apturēšana

1. Atlaidiet spēka sprūdu.
2. Piespiediet un turiet piespiestu apturēšanas pogu, līdz nodziest zaļais LED indikators.
3. Izņemiet akumulatoru no izstrādājuma. Nospiediet abas atbrīvošanas pogas un izvelciet akumulatoru.

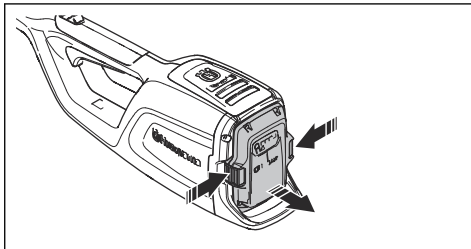

Apkope

Ievads



BRĪDINĀJUMS: Pirms izstrādājuma apkopes veikšanas izlasiet un izprotiet sadaļu par drošības pasākumiem.



BRĪDINĀJUMS: Pirms veicat izstrādājuma apkopi, izņemiet akumulatoru.

Apkopes grafiks



BRĪDINĀJUMS: Pirms veicat apkopi, izņemiet akumulatoru.

Tālāk ir redzams produkta apkopes darbību saraksts. Papildinformāciju skatiet darbību aprakstā, kas ir ietverts apkopes sadaļā.

Apkope	Katru dienu	Reizi nedēļā	Reizi mēnesī
Tīriet izstrādājuma ārējās daļas ar sausu drānu. Neizmantojiet ūdeni.	X		
Pārļiecinieties, vai iedarbināšanas un izslēgšanas poga darbojas pareizi un nav bojāta.	X		
Pārbaudiet, vai spēka sprūds un spēka sprūda bloķēšanas funkcija darbojas pareizi un atbilstoši drošības noteikumiem.	X		
Pārļiecinieties, ka visas vadības ierīces darbojas un nav bojātas.	X		
Rokturus uzturiet sausus un tīrus. Pārbaudiet, vai uz rokturiem nav eļļas un smērvielas atlieku.	X		
Pārļiecinieties, vai nav bojāts zāģa ķēdes pārsegs. Ja zāģa ķēdes pārsegs ir bojāts, nomainiet to.	X		
Pārļiecinieties, vai skrūves un uzgriežņi ir stingri pievilkti.	X		
Nofīriet eļļas tvertnes vāciņu	X		
Pārbaudiet, vai darbojas akumulatora atbrīvošanas pogas un vai tās fiksē vietā izstrādājuma akumulatoru.	X		
Pārbaudiet, vai akumulatora lādētājs nav bojāts un darbojas pareizi.	X		
Pārļiecinieties, vai akumulators nav bojāts.	X		
Pārļiecinieties, vai akumulators ir uzlādēts.	X		
Pārļiecinieties, vai akumulatora lādētājs nav bojāts.	X		
Pārbaudiet visus kabelus un savienojumus. Pārļiecinieties, vai nav bojājumu un nefīrumu.		X	
Nofīriet zāģa ķēdes pārsegu.		X	
Pārbaudiet savienojumus starp akumulatoru un izstrādājumu. Pārbaudiet savienojumu starp akumulatoru un akumulatora lādētāju.			X
Pārļiecinieties, vai griezējinstrumenti nav bojāti. Nomainiet griezējinstrumentu, ja tas ir bojāts.	Visi griezējinstrumenta apkopes darbi ir jāveic Husqvarna apstiprinātam izplatītājam.		
Pārbaudiet ķēdes piedziņas zobrata nodilumu.	Nomainiet ķēdes piedziņas zobratu ik pēc aptuveni 100 darba stundām vai biežāk, ja tas ir nepieciešams.		

Griešanas aprikojuma pārbaudīšana

1. Pārbaudiet, vai nav redzamas kniežu un posmu plaisas un vai neviena kniede nav vaļīga. Ja nepieciešams, nomainiet.

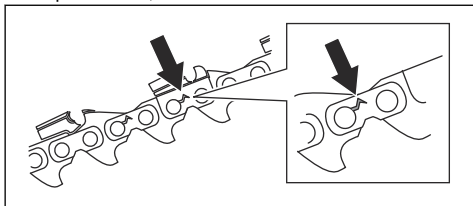

2. Pārbaudiet, vai zāga ķēdi var viegli saliekt. Ja zāga ķēde nav elastīga, nomainiet to.
3. Salīdziniet zāga ķēdi ar jaunu zāga ķēdi, lai novērtētu kniežu un posmu nodiluma pakāpi.
4. Nomainiet zāga ķēdi, ja griezējzoba garāka daļa ir mazāka nekā 4 mm/0,16 collas. Nomainiet zāga ķēdi arī tad, ja griezējos tiek konstatētas plaisas.

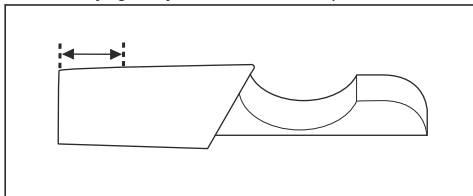

Virzītājsliedes nomaīņa

1. Pagrieziet ripas iekšējo daļu pretēji pulksteņrādītāju kustības virzienam un noņemiet aizsargpārsegu (A).

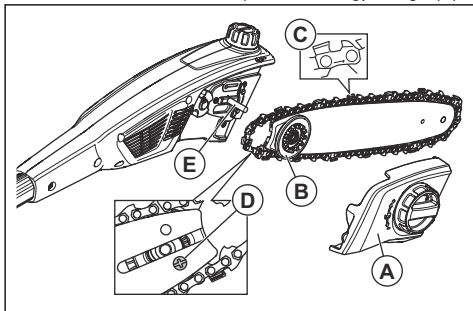

2. Noņemiet virzītājsliedi kopā ar zāga ķēdi.
3. Noņemiet zāga ķēdi no virzītājsliedes.
4. Izņemiet skrūvi (D) un noņemiet zobratu. Novietojiet zobratu tuvumā.
5. Montējiet zobratu ar skrūvi (D) jaunajā virzītājsliedē.
6. Ievietojiet zāga ķēdi virzītājsliedes gropē.
7. Montējiet virzītājsliedi un zobratu (B) uz virzītājsliedes tapas (E).

8. Aplieciet zāga ķēdi apkārt piedziņas zobratam. Pārliecinieties, ka griezējzobi ir vērsti prom no piedziņas zobrata (C).
9. Montējiet aizsargpārsegu (A) un pagrieziet ripas iekšējo daļu pulksteņrādītāja kustības virzienā.
10. Pievelciet zāga ķēdi. Norādījumi ir atrodami sadaļā *Zāga ķēdes spriegojuma regulēšana lpp. 141*.

Zāga ķēdes nomaīņa

1. Pagrieziet ripas iekšējo daļu pretēji pulksteņrādītāju kustības virzienam un noņemiet aizsargpārsegu (A).

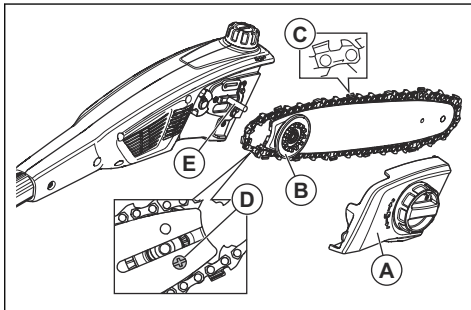

2. Noņemiet virzītājsliedi kopā ar zāga ķēdi.
3. Noņemiet zāga ķēdi no virzītājsliedes.
4. Ievietojiet jaunu zāga ķēdi virzītājsliedes gropē.
5. Montējiet virzītājsliedi un zobratu (B) uz virzītājsliedes tapas (E).
6. Aplieciet zāga ķēdi apkārt piedziņas zobratam. Pārliecinieties, ka griezējzobi ir vērsti prom no piedziņas zobrata (C).
7. Montējiet aizsargpārsegu (A) un pagrieziet ripas iekšējo daļu pulksteņrādītāja kustības virzienā.
8. Pievelciet zāga ķēdi. Norādījumi ir atrodami sadaļā *Zāga ķēdes spriegojuma regulēšana lpp. 141*.

Zāga ķēdes asināšana

Informācija par virzītājsliedi un zāga ķēdi



BRĪDINĀJUMS: Lietojot zāga ķēdi vai veicot tās apkopi, valkājiet aizsargcimdus. Zāga ķēde var radīt traumas arī tad, ja tā nekustas.

Nomainiet nodilušu vai bojātu virzītājsliedi vai zāga ķēdi ar Husqvarna ieteiktu virzītājsliedes un zāga ķēdes kombināciju. Tas ir jā dara, lai garantētu ķēdes sadaļa drošības funkciju darbību. Sarakstu ar ieteiktajām rezerves virzītājsliedes un ķēdes kombinācijām skatiet šeit: *Piederumi lpp. 146*.

- Virzītājsliedes garums, collas/cm. Informācija par virzītājsliedes garumu parasti ir norādīta virzītājsliedes aizmugures galā.

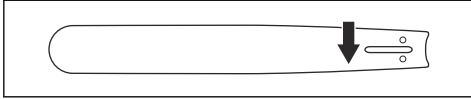

- Sliedes iemavas zobrata zobi skaits (T).

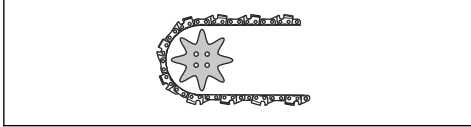

- Kēdes posma garums, collās. Atstarpei starp zāga ķēdes dzinējosmiem jābūt vienādam ar attālumu starp zobiem uz sliedes iemavas zobrata un piedziņas zobrata.

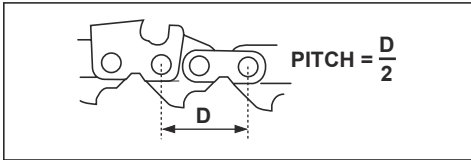

- Dzinējosmu skaits. Dzinējosmu skaitu nosaka virzītājsliedes tips.

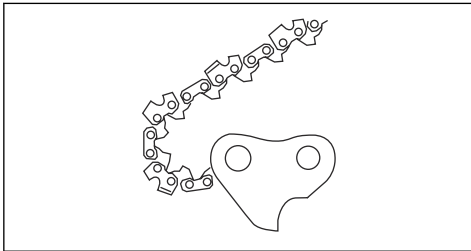

- Sliedes rievas platums, collas/mm. Virzītājsliedes gropes platumam ir jābūt vienādam ar zāga dzinējosmu platumu.

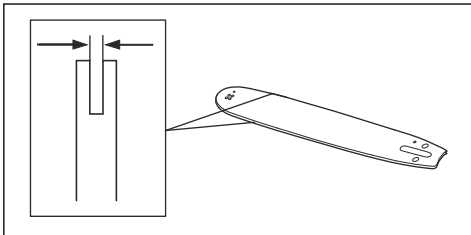

- Zāga ķēdes elļošanas atvere un ķēdes spriegotāja atvere. Virzītājsliedei jāatbilst izstrādājumam.

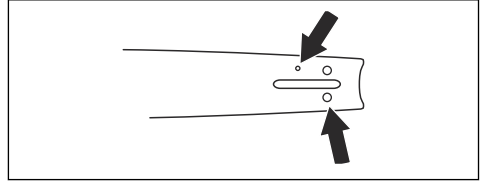

- Dzinējosma platums, mm/collas.

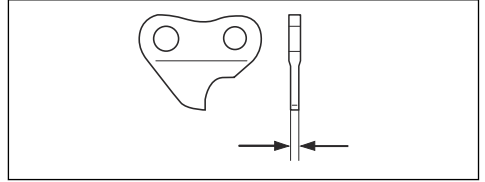

Vispārīga informācija par griezēju asināšanu

Nezāgējiet ar neasu zāga ķēdi. Ja zāga ķēde ir neasa, ir jāpieliek lielāks spiediens, lai sliedi virzītu cauri kokam. Ja zāga ķēde ir ļoti neasa, veidojas nevis koka skaidas, bet putekļi.

Zāgējot koku ar asu zāga ķēdi, veidojas garas un biezas skaidas.

Zāga ķēdes griešanas daļu — griezēju — veido griezējzobs (A) un dziļummērs (B). Atšķirība starp abu detaļu augstumu ir griešanas dziļums (dziļummēra iestatījums).

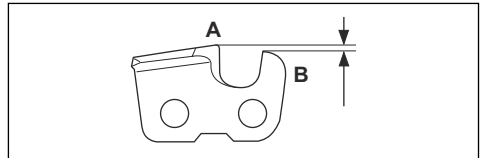

Asinot griezēju, jāņem vērā tālāk norādītie aspekti.

- Asināšanas leņķis.

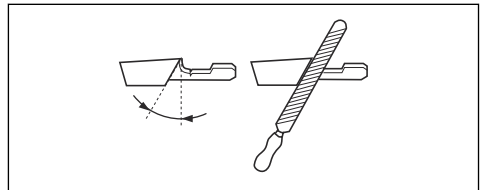

- Zāgēšanas lenķis.

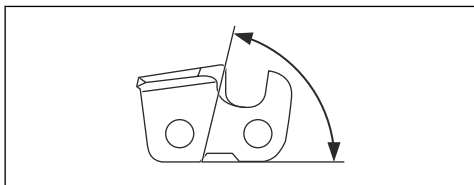

- Vīles stāvoklis.

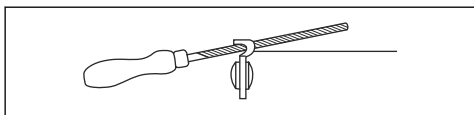

- Apaļās vīles diametrs.

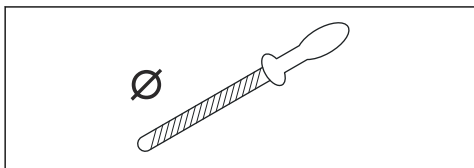

Zāga ķēdi pareizi asināt bez pareizā aprīkojuma ir ļoti sarežģīti. Izmantojiet Husqvarna šablonu. Tādējādi tiks nodrošināta maksimāla griešanas veiktspēja un minimāls atsitiena risks.



BRĪDINĀJUMS: Ja netiek ievēroti norādījumi par asināšanu, būtiski pieaug atsitiena spēks.

Piezīme: Informāciju par zāga ķēdes asināšanu skatiet šeit: *Griezējzobu asināšana lpp. 140.*

Griezējzobu asināšana

1. Griezējzobu asināšanai izmantojiet apaļo vīli un šablonu.

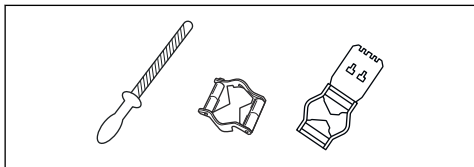

Piezīme: Informāciju par konkrētajai zāga ķēdei ieteikto Husqvarna vīli un šablonu skatiet sadaļā *Piederumi lpp. 146.*

2. Pareizi uzlieciet šablonu uz griezējzobiem. Skatiet šablona komplektācijā iekļautos norādījumus.

3. Virziet vīli no griezējzobu iekšpuses uz ārpusi. Samaziniet spiedienu uz zāgēšanas līniju.

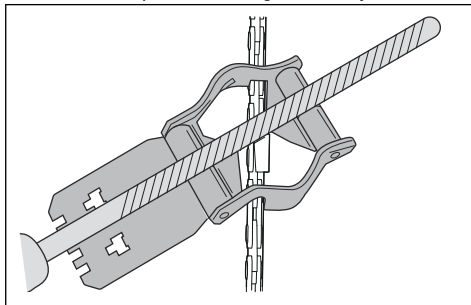

4. Novilējiet materiālu no visu griezējzobu vienas puses.
5. Apgrīziet izstrādājumu otrādi un novilējiet materiālu otrā pusē.
6. Pārlicinieties, vai visi griezējzobi ir vienādi gari.

Vispārīga informācija par griešanas dziļuma iestatījuma regulēšanu

Griešanas dziļuma iestatījums (C) samazinās, kad tiek asināti griezējzobi (A). Lai nodrošinātu maksimālu griešanas veiktspēju, ir jānovilē dziļummērs (B), līdz iegūts ieteicamais griešanas dziļuma iestatījums.

Norādījumus par pareiza zāga ķēdes griešanas dziļuma iestatījuma iegūšanu skatiet sadaļā *Tehniskie dati lpp. 144.*

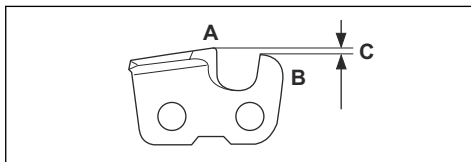

BRĪDINĀJUMS: Pārāk liels griešanas dziļums palielina ķēdes atsitiena risku!

Dziļummēra iestatījumu pielāgošana

Pirms dziļummēra iestatījuma regulēšanas vai griezējzobu asināšanas skatiet norādījumus šeit: *Vispārīga informācija par griezēju asināšanu lpp. 139.* Mēs iesakām regulēt griešanas dziļuma iestatījumu pēc katras trešās griezējzobu asināšanas reizes.

Mēs iesakām lietot mūsu šablonu, lai iegūtu pareizu griešanas dziļuma iestatījumu un pareizu lenķi.

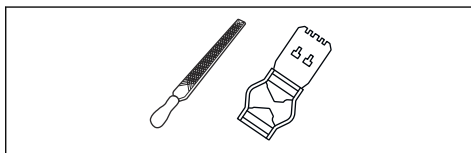

1. Izmantojiet plakano vīli un šablonu, lai regulētu griešanas dziļuma iestatījumu. Lai iegūtu pareizu dziļummēra iestatījumu un leņķi, izmantojiet tikai Husqvarna šablonu.
2. Novietojiet šablonu virs zāga ķēdes.

Piezīme: Papildinformāciju par šablona izmantošanu skatiet uz tā iepakojuma.

3. Lietojiet plakano vīli, lai novīlētu dziļummēra daļu, kas izvirzās cauri šablonam.

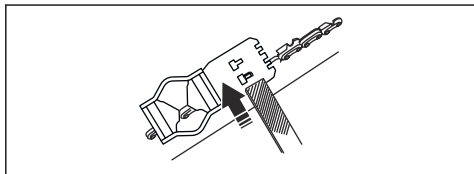

Zāga ķēdes spriegojuma regulēšana



BRĪDINĀJUMS: Ja zāga ķēde nav pareizi nospriegota, tā var noslīdēt no virzītājsliedes un radīt smagas vai nāvējošas traumas.

Zāga ķēde lietošanas laikā izstiepas. Ir svarīgi regulāri pārbaudīt zāga ķēdes spriegojumu, lai nodrošinātu, ka tas ir pareizs. Pārbaudiet zāga ķēdes spriegojumu pirms lietojat izstrādājumu. Pievelciet zāga ķēdi, cik cieši iespējams, taču ņemiet vērā, ka zāga ķēdi ir jāvar brīvi virzīt ar roku.

Piezīme: Jaunai zāga ķēdei ir noteikts iestrādes periods. Šī perioda laikā pārbaudiet spriegojumu biežāk.

1. Pagrieziet ripas iekšējo daļu pretēji pulksteņrādītāju kustības virzienam, lai atbloķētu ķēdes spriegošanas ripu.

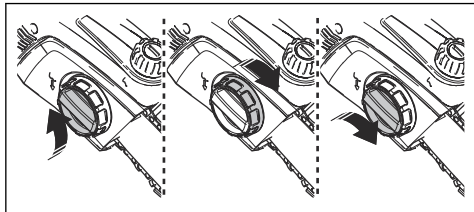

2. Lai nospriegotu zāga ķēdi, grieziet ķēdes spriegošanas ripu pulksteņrādītāja kustības virzienā. Nospriegojiet ķēdi, cik cieši iespējams. Tai ir stingri jāturas pie virzītājsliedes.

3. Pārbaudiet, vai ķēdi var brīvi pavilkt ar roku un tā nenokarājas no virzītājsliedes.

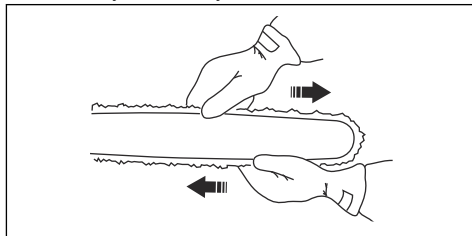

4. Pagrieziet ripas iekšējo daļu pulksteņrādītāju kustības virzienā, lai bloķētu ķēdes spriegošanas ripu.

Griešanas aprīkojuma eļļošana



BRĪDINĀJUMS: Nepareizi ieeļļota ķēde var pārtrūkt, izraisot nopietnus, pat dzīvībai bīstamus ievainojumus.



BRĪDINĀJUMS: Neizmantojiet izstrādātu eļļu. Izstrādātā eļļa kaitē cilvēkiem, izstrādājumam un videi.

Zāga ķēdes eļļa

- Izmantojiet zāga ķēdei piemērotu ķēdes eļļu. Zāga ķēdes eļļai ir jā saglabā viskozitāte visos laikapstākļos, piemēram, karstā vasarā vai aukstā ziemā.
- Izmantojiet Husqvarna ķēdes eļļu, lai nodrošinātu maksimālu ķēdes kalpošanas laiku ar minimālu ietekmi uz vidi. Ja Husqvarna zāga ķēdes eļļa nav pieejama, izmantojiet parastu zāga ķēdes eļļu.
- Reģionos, kuros nav pieejama zāgu ķēžu eļļa, izmantojiet EP 90 transmisijas eļļu.

Regulāri pārbaudiet eļļas līmeni eļļas tvertnē, lai izvairītos no zāga ķēdes un virzītājsliedes bojājumiem.

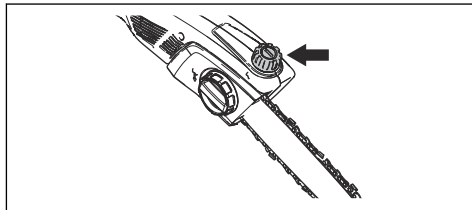

Eļļas uzpildīšana

Uzpildiet zāga ķēdes eļļu pēc 1 darba stundas vai kad akumulators ir tukšs.

1. Atveriet eļļas tvertnes vāciņu uz zāga galviņas.
2. Iepildiet Husqvarna zāga ķēdes eļļu.
3. Uzlieciet eļļas tvertnes vāciņu.

Zāģa ķēdes eļļas līmeņa pārbaude

1. Ieslēdziet zāģi un darbiniet to ar 3/4 no maksimālā ātruma. Vērsiet virzītājsliedes galu pret gaišās krāsas virsmu aptuveni 20 cm (8 collas) atstātus.
2. Pēc vienas minūtes ilgās darbināšanas uz gaišās virsmas parādīsies eļļas līnija.
3. Ja pēc vienas minūtes vēl nav redzama eļļas līnija, sazinieties ar apstiprināto izplatītāju. Izfīriet virzītājsliedes malas rievu.
4. Ieslēdziet zāģi un darbiniet to ar 3/4 no maksimālā ātruma. Vērsiet sliedes galu pret gaišās krāsas virsmu aptuveni 20 cm (8 collas) atstātus.
5. Pēc vienas minūtes ilgās darbināšanas uz gaišās virsmas parādīsies eļļas līnija.
6. Ja pēc 1 minūtes nevarat vēl redzēt eļļas līniju, sazinieties ar apstiprināto izplatītāju.

Pārbaudes veikšana eļļošanas problēmu gadījumā

1. Pārbaudiet, vai sliedes eļļas rieva nav aizsprostota. Ja nepieciešams, izfīriet.

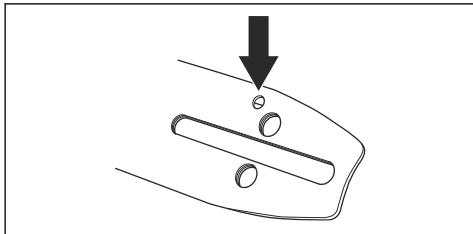

2. Pārbaudiet, vai ir tīra eļļas rieva pārnēsukārības karterī. Ja nepieciešams, izfīriet.
3. Pārbaudiet, vai sliedes iemavas zobrats griežas brīvi. Ja pēc iepriekš norādītajām pārbaudēm ķēdes eļļošanas sistēma joprojām nedarbojas, sazinieties ar apkopes darbnīcu.

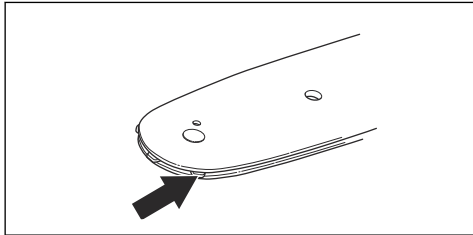

Virzītājsliedes pārbaude

1. Pārbaudiet, vai eļļas kanāls nav bloķēts. Ja nepieciešams, izfīriet to.

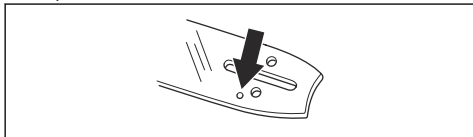

2. Pārbaudiet, vai virzītājsliedes malas nav nelīdzenas. Notīriet atskarpes, izmantojot šablonu.

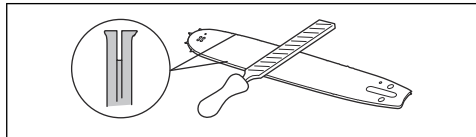

3. Izfīriet virzītājsliedes gropi.

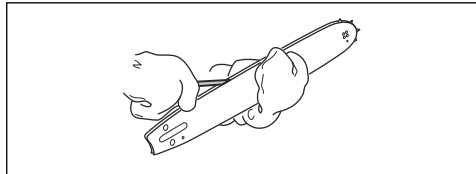

4. Pārbaudiet, vai virzītājsliedes rieva nav nodilusi. Nomainiet virzītājsliedi, ja nepieciešams.

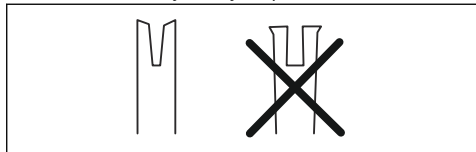

5. Pārbaudiet, vai virzītājsliedes gals nav nelīdzens vai stipri nodilis.

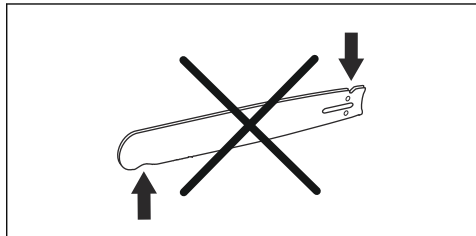

6. Pārbaudiet, vai sliedes iemavas zobrats brīvi griežas un vai sliedes iemavas zobrata eļļošanas atvere nav aizsērējusi. Izfīriet un ieeļļojiet to, ja nepieciešams.

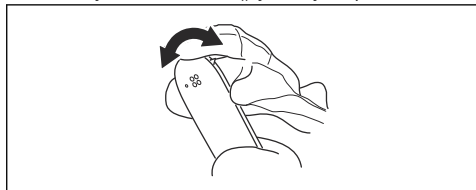

7. Lai paildzinātu virzītājsliedes kalpošanas laiku, katru dienu apvēršiet to.

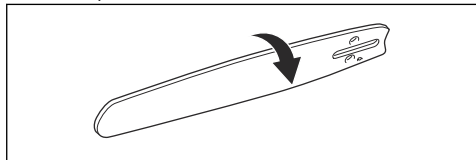

Produkta, akumulatora un akumulatora lādētāja tīrīšana

1. Pēc lietošanas tīriet produktu ar sausu drānu.
2. Tīriet akumulatoru un akumulatora lādētāju ar sausu drānu. Akumulatora vadotnes sliedēm ir vienmēr jābūt tīrām.
3. Pirms lietošanas pārļiecinieties, vai akumulatora un akumulatora lādētāja spaiļes ir tīras.
4. Notīriet ar birsti vietu ap eļļas tvertnes vāciņu.

5. Notīriet ar birsti aizsargvāciņa iekšējo virsmu.

Akumulatora un akumulatora lādētāja pārbaude

1. Pārbaudiet, vai akumulators nav bojāts, piemēram, vai tajā nav plaisu.
2. Pārbaudiet, vai akumulatora lādētājs nav bojāts, piemēram, vai tajā nav plaisu.
3. Pārļiecinieties, vai akumulatora lādētāja savienojuma vads nav bojāts un vai tajā nav plaisu.

Problēmu novēršana

Tastatūra

Problēma	Iespējamās kļūmes	Iespējama risinājums
Mirgo zaļais iedarbināšanas LED indikators.	Akumulators izlādējies.	Uzlādējiet akumulatoru.
Mirgo sarkans kļūdu LED indikators.	Pārslodze.	Griešanas ierīce ir bloķēta, izslēdziet izstrādājumu. Izņemiet akumulatoru. Notīriet griešanas ierīci no nevēlamiem materiāliem. Atļaidiet valīgāk kēdi.
	Temperatūras nobīde.	Ļaujiet izstrādājumam atdzist.
	Spēka sprūds un iedarbināšanas poga tiek nospiesti vienlaicīgi.	Atļaidiet spēka sprūdu un nospiediet iedarbināšanas pogu.
Izstrādājums nesāk darboties.	Nefīrumi akumulatora savienotājos.	Notīriet akumulatora savienotājus, izmantojot saspieztu gaisu vai mīkstu birsti.
Iedegas sarkans kļūdu LED indikators.	Ir nepieciešams veikt izstrādājuma apkopi.	Sazinieties ar vietējo apkopes sniedzēju.

Akumulators

Problēma	Iespējamās kļūmes	Iespējama risinājums
Mirgo zaļā LED lampiņa.	Akumulators izlādējies.	Uzlādējiet akumulatoru.
Mirgo sarkans kļūdu LED indikators.	Akumulators ir tukšs.	Uzlādējiet akumulatoru.
	Temperatūras nobīde.	Akumulatoru drīkst izmantot temperatūrā no -10°C (14°F) līdz 40°C (104°F).
	Pārspriegums.	Izņemiet akumulatoru no lādētāja.
Iedegas sarkans kļūdu LED indikators.	Pārāk liela elementu atšķirība (1 V).	Sazinieties ar vietējo apkopes sniedzēju.

Akumulatora lādētājs

Problēma	Iespējamās kļūmes	Iespējamais risinājums
Mirgo sarkans kļūdu LED indikators.	Temperatūras nobīde.	Izmantojiet akumulatora lādētāju temperatūrā no 5 °C (41 °F) līdz 40 °C (104 °F).
Iedegas sarkans kļūdu LED indikators.		Sazinieties ar vietējo apkopes sniedzēju.

Pārvadāšana un uzglabāšana

Pārvadāšana un uzglabāšana

- Komplektācijā iekļautie litiņa jonu akumulatori atbilst bīstamo preču normatīvo aktu prasībām.
- Ievērojiet īpašās prasības, kas sniegtas uz iepakojuma un uzlīmēm attiecībā uz komerciālu transportēšanu, kā arī trešo pušu un sūtīšanas aģentu prasības.
- Pirms nosūtāt produktu, konsultējieties ar bīstamo preču apstrādes speciālistu. Ievērojiet visus spēkā esošos nacionālos likumus.
- Kad ievietojat akumulatoru iepakojumā, atvērtiem kontaktiem pievienojiet līmlenti. Ievietojiet akumulatoru iepakojumā cieši, lai novērstu kustēšanos.
- Transportēšanas vai glabāšanas nolūkos izņemiet akumulatoru.
- Novietojiet akumulatoru un akumulatora lādētāju sausā vietā, kuru neietekmē mitrums un sāls.
- Neglabājiet akumulatoru vietās, kur var rasties statiskā elektrība. Neglabājiet akumulatoru metāla kārbā.
- Novietojiet akumulatoru glabāšanai vietā, kur temperatūra ir diapazonā no 5 °C (41 °F) līdz 25 °C (77 °F) un kas nav pakļauta tiešai saules gaismai.
- Novietojiet lādētāju glabāšanai vietā, kur temperatūra ir diapazonā no 5 °C (41 °F) līdz 45 °C (113 °F) un kas nav pakļauta tiešai saules gaismai.
- Pirms akumulatoru novietošanas ilgstošai uzglabāšanai, uzlādējiet to par 30–50%.
- Novietojiet akumulatora lādētāju slēgtā un sausā vietā.

- Uzglabāšanas laikā neturiet akumulatoru lādētāja tuvumā. Neļaujiet bērniem un citām nesankcionētām personām pieskarties aprīkojumam. Glabājiet aprīkojumu slēdzamā vietā.
- Notīriet produktu un veiciet pilnu apkopi, pirms novietojat produktu ilgstošai glabāšanai.
- Izmantojiet transportēšanas aizsargvāku uz produkta, lai novērstu traumas vai produkta bojājumus transportēšanas vai glabāšanas laikā.
- Transportēšanas laikā nostipriniet produktu droši.

Akumulatora, lādētāja un produkta likvidācija

Tālāk esošais simbols nozīmē, ka produkts nav sadzīves atkritumi. Utilizējiet to elektrisko un elektronisko ierīču pārstrādes uzņēmumā. Tādējādi tiek samazināta kaitīgā ietekme uz vidi un cilvēkiem.

Lai iegūtu papildinformāciju, sazinieties ar vietējām iestādēm, sadzīves atkritumu apsaimniekotāju vai izplatītāju.

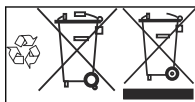

Piezīme: Simbols ir redzams uz produkta vai produkta iepakojuma.

Tehniskie dati

Tehniskie dati

	115IPT4
Motors	

	115IPT4
Tips	PMDC 36V
Rāvējslēdzēja ātrums, m/s	10
Funkcijas	
Zema enerģijas patēriņa režīms	savE
Eļļas tvertne	
Tilpums, l/cm ³	0,07/70
Svars	
Bez akumulatora, kg/mārciņas	4,1/9,1
Skaņas līmeņi ¹¹	
Ekvivalents skaņas spiediena līmenis pie operatora auss, dB(A)	82,2
Vibrācijas līmeņi ¹²	
Vibrācijas līmeņi pie rokturiem, mērīti atbilstoši standartam ISO 22867, m/s ²	
Sakļauts, priekšējais rokturis/aizmugurējais rokturis	1,1/1,2
Izvērstis, priekšējais rokturis/aizmugurējais rokturis	1,5/1,1

Izstrādājumā izmantojiet tikai Husqvarna BLi oriģinālo akumulatoru.

Apstiprinātie akumulatori

Akumulators	BLi10
Tips	Litija jona
Akumulatora kapacitāte, Ah	2,0
Nominālais spriegums, V	36
Svars, kg	0,8

Akumulators	BLi20	
Tips	Litija jona	
Akumulatora kapacitāte, Ah	4,2 (VTC4)	4,0 (HD2)
Nominālais spriegums, V	36	36,5
Svars, kg/mārc.	1,2/2,6	1,2/2,6

¹¹ Ekvivalents skaņas spiediena līmenis saskaņā ar standartu ISO 22868 tiek aprēķināts kā laika sprīdī svērti kopīgie skaņas spiediena līmeņi dažādos darba apstākļos. Ekvivalentā skaņas spiediena līmeņa tipiska statistiskā izkliede ir standartnovirze 1 dB (A).

¹² Sniegtajos datos par ekvivalentu vibrācijas līmeņi ir tipiska 2 m/s² statistiskā izkliede (standarta novirze).

Apstiprinātie akumulatoru lādētāji

Akumulatora lādētājs	QC 80
Ieejas spriegums, V	100–240
Frekvence, Hz	50–60
Jauda, W	80

Piederumi

Virzītājsliedes un zāģa ķēdes kombinācijas





Sekojošās kombinācijas atbilst CE rekomendācijām.

Virzītājsliede			Zāģa ķēde	
Garums, collas	Solis, collas	Sliedes platums, mm	Tips	Garums, dzinējposmu skaits
10	1/4"	1,3	Husqvarna H00	58

Zāģa ķēdes asināšana un šablons

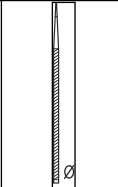
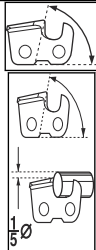
Lai nodrošinātu pareizu asināšanas leņķi, izmantojiet ieteicamo šablonu. Lai uzasinātu zāģa ķēdes zobus, ieteicams vienmēr izmantot ieteicamo šablonu.

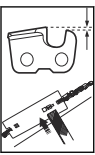
Ja nezināt, kāda zāģa ķēde izstrādājumam ir uzstādīta, vērsieties pie izplatītāja.

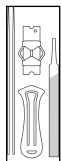
							
00	mm/collas 4,0/5/32	85°	30°	0°	mm/collas 0,65/0,025	5056981-03	5796536-01

EK atbilstības deklarācija

EK atbilstības deklarācija

Husqvarna AB, SE-561 82 Huskvarna, Zviedrija, tālr. nr.: +46-36-146500 apliecina, ka zaru zāģis **Husqvarna 115IPT4** ar sērijas numuriem, sākot no 2018 (gada skaitlis, kam seko sērijas numurs, ir skaidri norādīts uz datu plāksnītes), atbilst prasībām, kas noteiktas PADOMES DIREKTĪVĀ:

- 2006. gada 17. maijs, Direktīva **2006/42/EK** par mašīnu tehniku,
- 2014. gada 26. februāris, Direktīva **2014/30/ES** "par elektromagnētisko saderību",
- 2011. gada 8. jūnijs, Direktīva **2011/65/ES** "par dažu bīstamu vielu izmantošanas ierobežošanu".

Ir piemēroti šādi standarti:

EN 62841-1:2015+AC:15, EN ISO 11680-1:2011, EN 55014-1:2017, EN 55014-2:2015

NB 0905, Intertek Deutschland GmbH, Stangenstraße 1, 70771 LEINFELDEN-ECHTERDINGEN, Vācija, ir veicis brīvprātīgu EK tipa pārbaudi saskaņā ar Direktīvas (2006/42/EK) par mašīnām 12. panta 3. punkta b) apakšpunktā norādīto. EK tipa pārbaudes sertifikāta numurs: **18SHW1417-01**

Huskvarna, 2018-12-10



Pērs Martinsons (Pär Martinsson), izstrādes nodaļas vadītājs (pilnvarotais Husqvarna AB pārstāvis, kas atbild par tehnisko dokumentāciju)

SPIS TREŚCI

Wstęp.....	148	Rozwiązywanie problemów.....	168
Bezpieczeństwo.....	149	Transport i przechowywanie.....	169
Montaż.....	158	Dane techniczne.....	170
Obsługa.....	159	Akcesoria.....	171
Przegląd.....	161	Deklaracja zgodności WE.....	173

Wstęp

Przeznaczenie

Produkt jest przeznaczony do obcinania gałęzi. Nie używać produktu do innych zadań.

Przegląd produktu

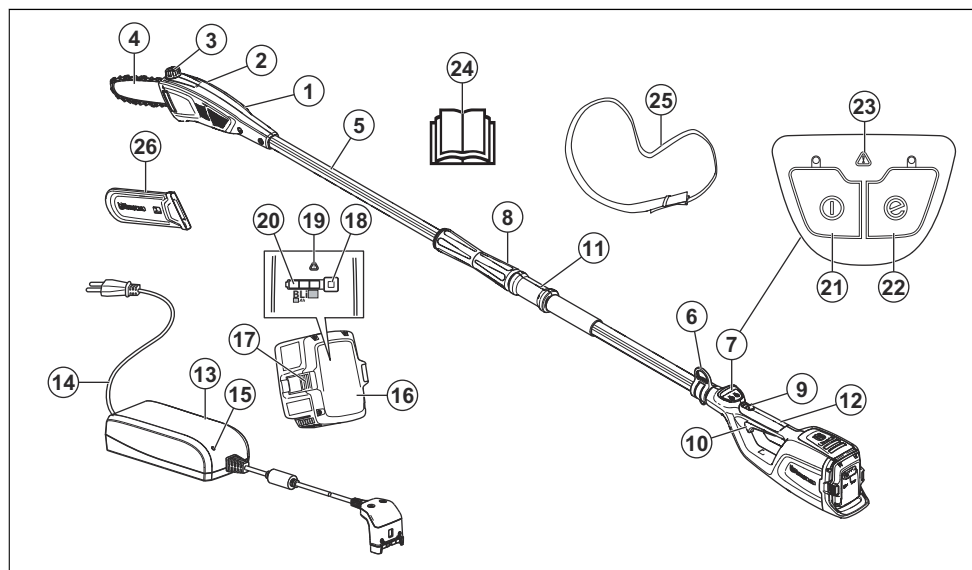

- | | |
|--|--|
| 1. Głowica tnąca | 13. Ładowarka |
| 2. Pokrętko napięcia piły łańcuchowej | 14. Linka |
| 3. Zbiornik oleju do smarowania piły łańcuchowej | 15. Dioda LED włączania zasilania / ostrzegawcza |
| 4. Prowadnica | 16. Akumulator |
| 5. Wałek | 17. Przyciski odłączania akumulatora |
| 6. Hak do zawieszania maszyny na uprząży | 18. Przycisk wskaźnika akumulatora |
| 7. Klawiatura | 19. Dioda LED ostrzeżenia |
| 8. Funkcja teleskopowa | 20. Dioda LED wskaźnika akumulatora |
| 9. Blokada włącznika zasilania | 21. Przełącznik start/stop |
| 10. Włącznik zasilania | 22. Przycisk Save |
| 11. Uchwyt przedni | 23. Dioda LED ostrzeżenia |
| 12. Uchwyt tylny | 24. Instrukcja obsługi |

Symbole znajdujące się na produkcie



OSTRZEŻENIE! Produkt może być niebezpieczny! Nieuważne oraz nieprawidłowe posługiwanie się narzędziem może być przyczyną poważnych obrażeń lub śmierci obsługującego bądź innych osób. Jest niezmiernie ważne, by ze zrozumieniem przeczytać treść instrukcji obsługi. Należy dokładnie przeczytać instrukcję obsługi i przed uruchomieniem urządzenia upewnić się, że wszystkie wskazówki zostały zrozumiane.



Stosować kask ochronny w miejscach zagrożonych spadającymi obiektami. Stosować atestowane środki ochrony słuchu. Stosować atestowane środki ochrony oczu.



Stosować rękawice ochronne.

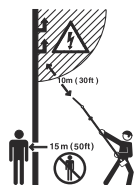

Niniejszy produkt nie ma izolacji elektrycznej. Konsekwencją dotknięcia lub przybliżenia produktu do przewodów znajdujących się pod napięciem może być śmierć operatora lub poważne obrażenia. Porażenie prądem może nastąpić na odległość, w wyniku powstania łuku elektrycznego, nawet bez dotknięcia do przedmiotu znajdującego się pod napięciem. Im wyższe napięcie, tym większa strefa zagrożenia. Także gałęzie i inne przedmioty mogą przewodzić elektryczność, szczególnie gdy są mokre. Zawsze należy zachować odstęp wynoszący co najmniej 10 m między produktem a przewodami znajdującymi się pod napięciem lub przedmiotami, które się z nimi stykają. W przypadku konieczności wykonania pracy w bliższej odległości należy skontaktować się z dyspozytornią danej elektrowni, aby uzyskać potwierdzenie, że prąd zostanie wyłączony przed przystąpieniem do pracy.

W czasie pracy użytkownik produktu jest zobowiązany dopilnować, aby żadne osoby ani zwierzęta nie znajdowały się bliżej niż w odległości 15 m.

yyyywwxxxxx

Numer seryjny znajduje się na tabliczce znamionowej. **yyyy** oznacza rok produkcji, **ww** oznacza tydzień produkcji, a **xxxxx** to numer seryjny.



Nosić wytrzymałe buty z podeszwami zapobiegającymi poślizgnięciu.



Strzałki wskazują położenie graniczne dla uchwytu.



Prąd stały.



Napełnianie oleju do smarowania łańcucha.



Tego produktu ani opakowania nie można traktować jako odpady domowe. Należy poddawać go recyklingowi w punkcie zbiórki sprzętu elektrycznego i elektronicznego.



Produkt jest zgodny z odpowiednimi dyrektywami Rady Europejskiej.

Uwaga: Pozostałe symbole/naklejki samoprzylepne umieszczone na maszynie dotyczą specjalnych

wymogów, związanych z certyfikatami w poszczególnych krajach.

Bezpieczeństwo

Definicje dotyczące bezpieczeństwa

Ostrzeżenia, uwagi i informacje są używane do zwrócenia uwagi na szczególnie ważne sekcje instrukcji obsługi.



OSTRZEŻENIE: Stosuje się, gdy istnieje ryzyko poważnych obrażeń lub śmierci operatora albo osób postronnych w wyniku nieprzestrzegania instrukcji obsługi.



UWAGA: Stosuje się, gdy istnieje ryzyko uszkodzenia produktu, innych materiałów lub otoczenia w wyniku nieprzestrzegania instrukcji obsługi.

Uwaga: stosuje się, aby przekazać więcej informacji, które są przydatne w danej sytuacji.

Ogólne zasady bezpieczeństwa



OSTRZEŻENIE: Przed rozpoczęciem użytkowania produktu przeczytać następujące ostrzeżenia.

- Wyjąć akumulator, aby zabezpieczyć maszynę przed przypadkowym uruchomieniem.
- Ten produkt jest niebezpiecznym narzędziem w przypadku nieostrożnego postępowania lub nieprawidłowego korzystania. Może spowodować poważne obrażenia ciała lub śmierć operatora lub innych osób.
- Nie używać produktu w przypadku zmiany jego początkowych specyfikacji. Nie wymieniać części maszyny bez zgody producenta. Używać wyłącznie części zatwierdzonych przez producenta. Nieprawidłowa konserwacja może doprowadzić do obrażeń lub śmierci.
- Przed uruchomieniem produktu należy sprawdzić jego stan techniczny. Patrz *Zespoły zabezpieczające na urządzeniu na stronie 154 i Przegląd na stronie 161*. Nie należy używać uszkodzonego produktu. Przeprowadzać kontrole bezpieczeństwa oraz czynności z zakresu konserwacji i obsługi technicznej podane w niniejszej instrukcji.
- Należy dopilnować, aby produktem nie bawiły się dzieci. Nigdy nie pozwalać na użytkowanie ani serwisowanie produktu dzieciom lub innym osobom, które nie mają odpowiednich kwalifikacji. Lokalne przepisy mogą określać wiek użytkownika.
- Maszynę należy przechowywać w zamkniętym obszarze w celu uniemożliwienia dzieciom lub nieupoważnionym osobom uzyskania do niej dostępu.
- Przechowywać produkt w miejscu niedostępnym dla dzieci.
- Pod żadnym pozorem nie wolno zmieniać ani modyfikować fabrycznej konstrukcji urządzenia bez zezwolenia wydanego przez producenta. Zawsze należy korzystać z oryginalnych akcesoriów. Samowolne wprowadzanie zmian oraz/lub montowanie wyposażenia niezatwierdzonego przez producenta może stać się przyczyną groźnych obrażeń lub śmierci obsługującego urządzenie bądź innych osób.

Uwaga: Użytkowanie może podlegać regulacji przepisami państwowymi lub lokalnymi. Należy przestrzegać odpowiednich przepisów

Ogólne ostrzeżenia dotyczące bezpieczeństwa podczas korzystania z narzędzi elektrycznych



OSTRZEŻENIE: Przeczytać dokładnie wszystkie ostrzeżenia i instrukcje. Niezastosowanie się do ostrzeżeń i instrukcji może spowodować porażenie prądem i/lub poważne obrażenia.

Uwaga: Należy zachować wszystkie ostrzeżenia i instrukcje, aby móc skorzystać z nich w przyszłości. Termin „elektronarzędzie” używany w ostrzeżeniach dotyczy narzędzia zasilanego prądem z sieci elektrycznej (przewodowego) lub narzędzia zasilanego z akumulatora (bezzprzewodowego).

Bezpieczeństwo miejsca pracy

- **Miejsce pracy powinno być czyste i dobrze oświetlone.** Miejsca hałaśliwe lub ciemne sprzyjają wypadkom.
- **Nie należy używać narzędzi elektrycznych w atmosferze wybuchowej, takiej jak w przypadku obecności cieczy palnych, gazów lub pyłów.** Narzędzia elektryczne wytwarzają iskry, które mogą spowodować zapłon pyłów lub oparów.
- **Podczas pracy z użyciem narzędzia elektrycznego należy trzymać dzieci i osoby przechodzące z daleka.** Odwrócenie uwagi może spowodować utratę kontroli nad narzędziem.

Zasady bezpieczeństwa – elektryczność

- **Wtyczki narzędzi elektrycznych muszą odpowiadać gniazdom.** Zabrania się dokonywania przeróbek wtyczki. **Nie należy stosować adapterów w przypadku uzziemionych narzędzi elektrycznych.** Niemodyfikowane wtyczki i odpowiednie gniazdko pozwalają ograniczyć ryzyko porażenia prądem.
- **Należy unikać kontaktu ciała z powierzchniami uzziemionymi, takimi jak rury, grzejniki, kuchenki i lodówki.** Jeśli ciało jest uzziemione powstaje większe ryzyko porażenia elektrycznego.
- **Nie należy wystawiać narzędzi elektrycznych na działanie deszczu lub wilgoci.** Woda, która przedostanie się do narzędzia elektrycznego zwiększy ryzyko porażenia elektrycznego.
- **Nie niszczyć przewodu.** Nigdy nie należy używać przewodu do przenoszenia, ciągnięcia, lub wyłączania wtyczki narzędzia elektrycznego. **Przewód należy trzymać z dala od źródeł ciepła, oleju, ostrych krawędzi i ruchomych części.** Uszkodzone lub zaplątane przewody zwiększają ryzyko porażenia prądem elektrycznym.
- **Używając narzędzia elektrycznego na zewnątrz budynków, należy stosować przedłużacz odpowiedni dla zastosowania na zewnątrz.** Stosowanie przewodu przeznaczonego do użytku na zewnątrz

budynków pozwala ograniczyć ryzyko porażenia prądem.

- **Jeżeli konieczna jest praca elektronarzędzia w miejscach wilgotnych, należy stosować zasilanie chronione wyłącznikiem różnicowo-prądowym (RCD).** Korzystanie z wyłącznika różnicowo-prądowego zmniejsza ryzyko porażenia prądem.

Bezpieczeństwo osób

- **Niebezpieczeństwo! Nie używać w pobliżu linii elektroenergetycznych.** Urządzenie zostało zaprojektowane w sposób, który nie zapewnia ochrony przed porażeniem elektrycznym w przypadku zetknięcia się z napowietrzną linią elektroenergetyczną. Przed rozpoczęciem korzystania z podkrzesywarki łańcuchowej należy zapoznać się z przepisami dotyczącymi zachowania bezpiecznej odległości od napowietrznych linii elektroenergetycznych w celu zapewnienia bezpieczeństwa użytkownika.
- **Używając narzędzi elektrycznych, należy zachować skupienie, obserwować wykonywane czynności i kierować się zdrowym rozsądkiem. Nie należy używać narzędzi elektrycznych, kiedy operator jest zmęczony lub pod wpływem działania narkotyków, alkoholu lub leków.** Moment nieuwagi podczas pracy z narzędziem elektrycznym może spowodować poważne obrażenia ciała.
- **Stosować środki ochrony osobistej. Należy zawsze stosować środki ochrony wzroku.** Sprzęt ochronny, taki jak maski, antypoślizgowe buty robocze, kask lub środki ochrony słuchu stosowane w odpowiednich warunkach pozwalają obniżyć ryzyko odniesienia obrażeń.
- **Należy zapobiec niezamierzonemu rozruchowi. Przed podłączeniem do źródła zasilania i/lub baterii, podnoszenia lub przenoszenia narzędzia, należy upewnić się, że przełącznik jest w pozycji WYŁ.** Przenoszenie narzędzi z palcem na przełączniku lub przenoszenie narzędzi pod napięciem, które mają przełącznik w pozycji włączone, sprzyja wypadkom.
- **Przed włączeniem narzędzia elektrycznego należy usunąć wszelkie klucze.** Klucz pozostawiony przy części wirującej narzędzia może spowodować obrażenia ciała.
- **Nie należy się nadmiernie wyciągać. Przez cały czas należy zachowywać właściwe ustawienie stóp i równowagę.** Pozwala to na lepszą kontrolę narzędzia elektrycznego w sytuacjach nieprzewidywanych.
- **Należy odpowiednio się ubierać. Nie zakładaj luźnej odzieży ani biżuterii. Włosy, ubranie i rękawiczki należy trzymać z dala od elementów ruchomych.** Luźne ubranie, biżuteria lub długie włosy mogą zostać pochwycone przez elementy ruchome.
- **Jeśli dołączone jest wyposażenie służące do podłączenia urządzeń odprowadzających i gromadzących pył, należy zadbać o jego podłączenie i właściwe używanie.** Stosowanie

urządzeń odprowadzających pył może ograniczyć zagrożenia związane z obecnością pyłu.

- **Częste używanie urządzeń nie zwalnia operatora z obowiązku zachowania czujności i przestrzegania zasad bezpieczeństwa podczas korzystania z produktu.** Nierozważne działanie może doprowadzić do poważnych obrażeń w ułamku sekundy.
- **Poziomy wibracji występujące podczas pracy, mogą różnić się od wartości zadeklarowanych, co jest zależne od sposobu używania narzędzia.** Operatorzy powinni zidentyfikować zagrożenia oraz zastosować środki ochrony osobistej tak, aby uzyskać odpowiednią ochronę (należy wziąć pod uwagę cały cykl operacyjny np. także czas, gdy urządzenie jest wyłączone lub pracuje na wolnych obrotach).

Użytkowanie i konserwacja narzędzia elektrycznego

- **Nie należy wysilać nadmiernie narzędzia. Stosować właściwe narzędzie elektryczne do danego zadania.** Właściwe narzędzie elektryczne wykona pracę lepiej i bezpieczniej w tempie do jakiego zostało zaprojektowane.
- **Nie należy używać narzędzia elektrycznego, jeśli przełącznik nie może go włączyć lub wyłączyć.** Wszelkie narzędzia, których nie można kontrolować przełącznikiem są niebezpieczne i muszą być naprawione.
- **Przed dokonaniem jakichkolwiek regulacji, zmianą oprzyrządowania lub przechowywaniem narzędzi, należy odłączyć wtyczkę od źródła zasilania i/lub baterię.** Te środki prewencyjne redukują ryzyko przypadkowego uruchomienia narzędzia elektrycznego.
- **Należy przechowywać nieużywane narzędzia elektryczne poza zasięgiem dzieci i nie pozwalać osobom nie zaznajomionym z narzędziami elektrycznymi lub niniejszymi instrukcjami ich obsługiwać.** Narzędzia elektryczne są niebezpieczne w rękach osób nie przeszkolonych.
- **Konserwacja narzędzi elektrycznych. Należy sprawdzić ustawienie w osi elementów mocujących lub ruchomych, uszkodzenia części i inne warunki, które mogą mieć wpływ na działanie narzędzia elektrycznego. W przypadku uszkodzenia, należy narzędzie naprawić przed jego ponownym użyciem.** Wiele wypadków spowodowanych jest, przez kiepską konserwację narzędzi elektrycznych.
- **Narzędzia tnące należy utrzymywać w stanie naostrzonym i czystym.** Właściwie konserwowane narzędzia tnące, z ostrymi krawędziami tnącymi dają mniejsze prawdopodobieństwo zacinania i łatwiej je kontrolować.
- **Narzędzia elektryczne, oprzyrządowanie i końcówki powinny być używane zgodnie z niniejszymi instrukcjami, biorąc pod uwagę warunki robocze oraz zadanie, jakie należy wykonać.** Użycie narzędzia elektrycznego do innych celów niż te, do których jest przeznaczone, może być niebezpieczne.

Użytkowanie i konserwacja narzędzia elektrycznego zasilanego akumulatorem

- **Ładować jedynie za pomocą ładowarki wskazanej przez producenta.** Ładowarka przeznaczona do jednego rodzaju akumulatora może grozić pożarem w przypadku wykorzystania jej do ładowania innego rodzaju akumulatora.
- **Narzędzi elektrycznych należy używać wyłącznie w połączeniu z określonym rodzajem akumulatorów.** Użycie akumulatorów innego rodzaju może stworzyć zagrożenie obrażeniami ciała i pożarem.
- **Kiedy akumulator nie jest używany, należy przechowywać go z dala od innych metalowych przedmiotów, takich jak spinacze do papieru, monety, klucze, gwoździe i śruby oraz innych niewielkich metalowych przedmiotów, które mogłyby połączyć dwa zaciski akumulatora.** Spięcie zacisków akumulatora może spowodować oparzenia lub pożar.
- **W niewłaściwych warunkach z akumulatora może wypłynąć płyn. Należy unikać kontaktu z tym płynem. Jeżeli dojdzie do kontaktu, przemyć wodą. Jeśli dojdzie do kontaktu płynu z oczami, należy dodatkowo skorzystać z pomocy medycznej.** Płyn wydostający się z akumulatora może wywołać podrażnienia lub oparzenia.
- **Nie używać akumulatora ani narzędzia, jeśli są one uszkodzone lub zmodyfikowane.** Uszkodzone lub zmodyfikowane akumulatory mogą charakteryzować się nieprzewidywalnymi właściwościami skutkującymi pożarem, eksplozją lub ryzykiem doznania obrażeń przez użytkownika.
- **Nie wystawiać akumulatora ani narzędzia na działanie ognia bądź nadmiernej temperatury.** Narażenie na ogień lub temperaturę przekraczającą 130°C może spowodować wybuch.
- **Postępować zgodnie ze wszystkimi instrukcjami dotyczącymi ładowania i nie ładować akumulatora ani narzędzia w temperaturach wykraczających poza zakres określony w instrukcji.** Nieprawidłowe ładowanie lub ładowanie w temperaturach wykraczających poza dopuszczalny zakres może uszkodzić akumulator i zwiększyć ryzyko pożaru.

Serwis

- **Narzędzie elektryczne należy przekazać do wyspecjalizowanego serwisu w celu naprawy z użyciem identycznych części zamiennych.** Zapewni to bezpieczną pracę narzędzia elektrycznego.

Zalecenia bezpieczeństwa związane z korzystaniem z podkrzesywarki — bezpieczeństwo osobiste

- **Trzymać wszystkie części ciała z daleka od łańcucha pracującej pilarki. Przed uruchomieniem pilarki upewnić się, że łańcuch nie dotyka do niczego.** Moment nieuwagi w czasie pracy pilarką może spowodować wplątanie części ubrania lub ciała w łańcuch.
- **Pracując pilarką, należy zawsze trzymać ją oburącz, prawą ręką za uchwyt tylny, lewą za uchwyt przedni.** Trzymanie pilarki z odwróconym ustawieniem rąk zwiększa ryzyko obrażeń ciała i nie nigdy nie należy go stosować.
- **Podkrzesywarkę należy trzymać wyłącznie za uchwyt o izolowanej powierzchni, ponieważ łańcuch pilarki może podczas pracy naruszyć ukryte przewody lub własny przewód.** W przypadku kontaktu łańcucha pilarki z przewodem pod napięciem nieosłoniętym na metalowych częściach podkrzesywarki może także pojawić się napięcie, co może skutkować porażeniem operatorem prądem.
- **Stosować środki ochrony oczu. Zalecany jest również sprzęt ochrony osobistej dla głowy, rąk, nóg i stóp.** Odpowiednia odzież ochronna zmniejszy ryzyko obrażeń od latających odłamków lub na skutek przypadkowego kontaktu z łańcuchem.
- **Nie obsługiwać pilarki na drzewie, drabinie, dachu lub niestabilnej platformie.** Obsługa pilarki w ten sposób może skutkować poważnymi obrażeniami ciała.
- **Zawsze należy utrzymywać odpowiedni odstęp pomiędzy stopami i pracować pilarką tylko na stabilnym, bezpiecznym i płaskim podłożu.** Śliskie lub niestabilne podłoża, takie jak drabiny mogą spowodować utratę równowagi i kontroli nad pilarką.
- **W czasie cięcia naprężonego konaru należy uważać na odbicie.** Uwolnienie napięcia w włókna drewna może doprowadzić do odbicia i uderzenia operatora i/lub utraty kontroli nad pilarką.
- **Należy zachować szczególną ostrożność w czasie cięcia krzewów i młodych drzew.** Cienki materiał może zostać pochwycony przez łańcuch piły i pociągnięty w stronę operatora lub spowodować utratę równowagi.
- **Postępować zgodnie z instrukcjami dotyczącymi smarowania, napinania łańcucha oraz wymiany prowadnicy i łańcucha.** Niewłaściwie napięty lub nasmarowany łańcuch może się urwać lub zwiększyć ryzyko wystąpienia odbicia.
- **W czasie przenoszenia trzymać wyłączoną pilarkę za uchwyt, tak aby łańcuch znajdował się z dala od ciała.** Podczas przewożenia lub przechowywania pilarki należy pamiętać o założeniu osłony prowadnicy. Odpowiednie obchodzenie się z pilarką zmniejsza ryzyko dotknięcia do wirującego łańcucha.
- **Ciąć tylko drewno. Nie używać pilarki do celów niezgodnych z jej przeznaczeniem. Nie używać pilarki do cięcia tworzyw sztucznych, kamienia lub niedrewnianych materiałów budowlanych.** Stosowanie pilarki do działań innych niż te, do których została przeznaczona, może doprowadzić do sytuacji niebezpiecznych.
- **Utrzymywać uchwyty w stanie suchym, czystym i wolnym od smaru i oleju.** Uchwyty pokryte smarem lub olejem są śliskie i mogą spowodować utratę kontroli.
- **Nie podejmować próby ścinki drzewa, aż do momentu zrozumienia powiązanego z tym ryzyka**

oraz sposobów na jego unikanie. Podczas ścinki drzewa operator lub osoby postronne mogą odnieść poważne obrażenia.

- **Ta podkrzesywarka nie jest przeznaczona do ścinki drzew.** Stosowanie podkrzesywarki do prac innych niż te, do których została przeznaczona, może doprowadzić do odniesienia poważnych obrażeń przez operatora lub osoby postronne.
- Stanowczo zalecamy, aby początkujący użytkownicy najpierw przećwiczyli cięcie kłód na koźle lub łożu.

Przyczyny i zabezpieczenie przed odbiciem

Odbicie może nastąpić, gdy wierzchołek prowadnicy dotknie do jakiegoś przedmiotu lub gdy szczelina w drewnie zamyka się i powoduje zakleszczanie łańcucha. Dotknięcie wierzchołkiem do jakiegoś przedmiotu może spowodować odrzucenie w górę i w tył, w kierunku operatora. Zakleszczenie łańcucha pilarki na górnym odcinku prowadnicy może spowodować nagłe pchnięcie prowadnicy do tyłu w stronę operatora. Każda z tych reakcji może spowodować, że stracisz kontrolę nad pilarką, co może doprowadzić do poważnych obrażeń. Podczas pracy nie należy polegać wyłącznie na systemach bezpieczeństwa pilarki łańcuchowej. Jako operator pilarki musi podjąć kilka kroków, aby praca z pilarką nie zakończyła się wypadkiem lub obrażeniami. Odbicie jest efektem złego używania narzędzia i/lub niewłaściwych procedur obsługi lub warunków i można go uniknąć, stosując się do poniższych zaleceń.

- **Należy utrzymywać pewny chwyt, z kciukami i palcami opłatającymi uchwyty pilarki, z oboma rękami na niej i ustawić ciało i ramię tak, aby być w stanie przeciwstawić się siłom odbicia.** Siły odbicia mogą być kontrolowane przez operatora w przypadku stosowania odpowiednich środków ostrożności. Nie zdejmować dłoni z uchwytów pilarki.
- **Nigdy nie sięgać za daleko i nie ciąć powyżej wysokości ramion.** Dzięki temu uniknie się przypadkowego dotknięcia wierzchołkiem prowadnicy i zapewni lepszą kontrolę nad pilarką w nieoczekiwanych sytuacjach.
- **Stosować tylko określone przez producenta zamiennie prowadnice i podkrzesywarki.** Niewłaściwe prowadnice i podkrzesywarki mogą doprowadzić do zzerwania łańcucha i/lub odbicia.
- **Przestrzegać zasad producenta, dotyczących ostrzenia i konserwacji prowadnicy i łańcucha pilarki.** Zmniejszanie wysokości ogranicznika zagłębienia może doprowadzić do zwiększonego odbicia.

Ogólne ostrzeżenia dotyczące bezpieczeństwa okrzesywarki na wysięgniku

Postępować zgodnie ze wszystkimi instrukcjami podczas usuwania zakleszczonego materiału, przechowywania lub serwisowania okrzesywarki na wysięgniku. Upewnić się, że przełącznik jest wyłączony i że akumulator został wyjęty. Nieoczekiwane uruchomienie okrzesywarki na wysięgniku podczas

usuwania zakleszczonego materiału lub serwisowania może spowodować poważne obrażenia ciała.

NALEŻY ZACHOWAĆ NINIEJSZE ZALECENIA

Środki ochrony osobistej



OSTRZEŻENIE: Przed rozpoczęciem użytkowania produktu przeczytać następujące ostrzeżenia.

- Podczas używania produktu należy zawsze mieć na sobie zatwierdzone środki ochrony osobistej. Środki ochrony osobistej nie eliminują całkowicie ryzyka odniesienia obrażeń, natomiast ograniczają ich rozmiar w razie zaistnienia wypadku. Skorzystać z pomocy dealera przy wyborze odpowiedniego sprzętu.
- Stosować kask, jeśli istnieje zagrożenie spadającymi obiektami.

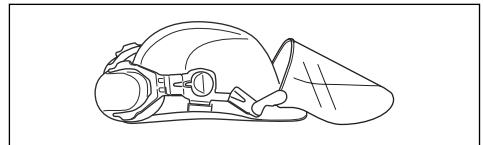

- Stosować atestowane środki ochrony słuchu.

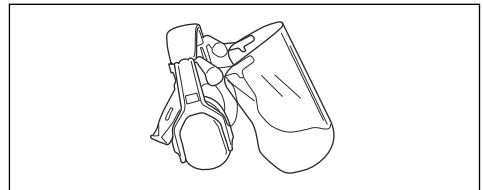

- Stosować atestowane środki ochrony oczu. Podczas używania maski ochronnej twarzy należy mieć na sobie także zatwierdzone okulary ochronne. Za zatwierdzone okulary ochronne uważane są takie, które są zgodne z normami ANSI Z87.1 dla USA lub EN 166 dla krajów UE.

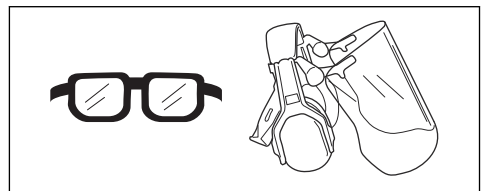

- W razie potrzeby, na przykład podczas mocowania, sprawdzania lub czyszczenia osprzętu tnącego, stosować rękawice ochronne.

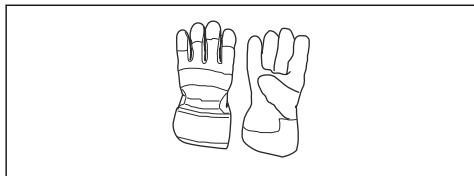

- Nosić buty ochronne lub buty z antypoślizgowymi podeszwami.



- Używać spodni z wkładką zabezpieczającą.
- Nosić odzież wykonaną z mocnego materiału. Nosić odzież z długimi nogawkami i długimi rękawami, wykonaną z mocnego materiału. Luźne części odzieży mogą zahaczyć o krzewy lub gałęzie. Nie nosić biżuterii, krótkich spodni, sandałów ani nie pracować na bosą. Utrzymywać włosy w sposób bezpieczny powyżej poziomu barków.
- Zawsze mieć pod ręką apteczkę pierwszej pomocy.



Zespoły zabezpieczające na urządzeniu



OSTRZEŻENIE: Przed rozpoczęciem użytkowania produktu przeczytać następujące ostrzeżenia.

W tym rozdziale opisano funkcje bezpieczeństwa produktu, jego przeznaczenie oraz sposób przeprowadzania czynności kontrolnych i konserwacji, aby zapewnić jego poprawne działanie. Patrz wskazówki pod nagłówkiem *Przegląd produktu na stronie 148*, aby sprawdzić rozmieszczenie poszczególnych elementów w Twoim urządzeniu.

Jeżeli urządzenie nie jest prawidłowo konserwowane i nie jest poddawane profesjonalnie wykonywanym naprawom i/lub obsłudze technicznej, skraca się jego żywotność i zwiększa ryzyko wypadu. Aby uzyskać dodatkowe informacje, należy skontaktować się z najbliższym punktem serwisowym.



OSTRZEŻENIE: Nie wolno używać produktu, którego elementy zabezpieczające są uszkodzone. Elementy zabezpieczające produktu należy kontrolować i konserwować zgodnie z opisem w niniejszym rozdziale. Jeżeli Twój produkt nie spełnia któregokolwiek z warunków kontrolnych, skontaktuj się z przedstawicielem serwisu w celu dokonania naprawy.



UWAGA: Wszelkie czynności obsługowe i naprawy maszyny wymagają specjalnego przeszkolenia. Szczególnie dotyczy to elementów zabezpieczających urządzenia. Jeżeli maszyna nie spełnia jakiegokolwiek z niżej wymienionych warunków kontrolnych, należy ją oddać do warsztatu obsługi technicznej. Kupując nasze produkty zyskujesz także gwarancję profesjonalnej obsługi i napraw. Jeżeli w miejscu zakupu nie jest prowadzona obsługa serwisowa, zapytaj o adres najbliższego warsztatu obsługi technicznej.

Sprawdzanie klawiatury

1. Wcisnąć i przytrzymać przycisk start/stop (A).

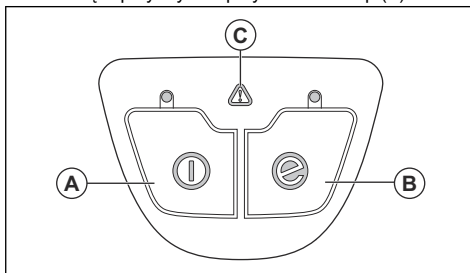

- a) Produkt jest włączony, gdy świeci się kontrolka LED.
 - b) Produkt jest wyłączony, gdy kontrolka LED nie świeci.
2. Informacje na temat funkcji przycisku SavE (B), patrz *Uruchamianie funkcji SavE na stronie 161*.
 3. Patrz *Rozwiązywanie problemów na stronie 168*, jeśli włączy się lub miga wskaźnik ostrzegawczy (C).

Sprawdzanie blokady manetki gazu

Blokada manetki gazu zapobiega przypadkowemu naciśnięciu. Nacisk na dźwignię blokady (A) zwalnia manetkę gazu (B). Po zwolnieniu uchwytu blokada i manetka gazu powrócą do swoich pozycji wyjściowych.

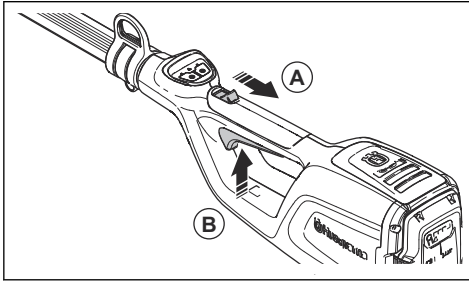

1. Sprawdzić, czy manetka gazu jest zablokowana, gdy jej blokada znajduje się w położeniu początkowym.

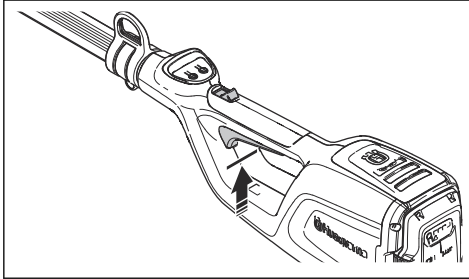

2. Nacisnąć manetkę gazu i sprawdzić, czy po zwolnieniu powraca ona do początkowego położenia.

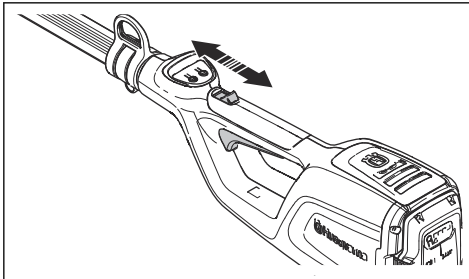

3. Sprawdzić, czy manetka gazu i jej blokada poruszają się płynnie i czy sprężyna powrotna działa prawidłowo.

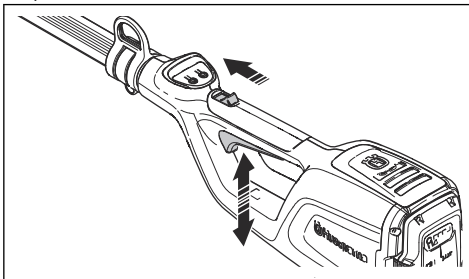

4. Uruchomić produkt, patrz *Uruchamianie produktu na stronie 160*.

5. Włączyć pełne obroty.

6. Zwolnić manetkę gazu i sprawdzić, czy osprzęt tnący zatrzymuje się całkowicie.

Instrukcje dotyczące bezpieczeństwa osprzętu tnącego



OSTRZEŻENIE: Przed rozpoczęciem użytkowania produktu przeczytać następujące ostrzeżenia.

- Należy korzystać wyłącznie z zalecanych zestawów prowadnicy/łańcucha pilarki oraz sprzętu do ostrzenia. Aby uzyskać odpowiednie instrukcje — patrz *Przegląd na stronie 161*.
- W trakcie konserwacji łańcucha należy używać rękawic ochronnych. Łańcuch pilarki, który się nie porusza, może również spowodować obrażenia.
- Dbać o właściwe naostrzenie zębów tnących. Przestrzegać instrukcji i używać zalecanego rozmiaru pilnika. Uszkodzony lub nieprawidłowo naostrzony łańcuch pilarki zwiększa ryzyko wypadków.

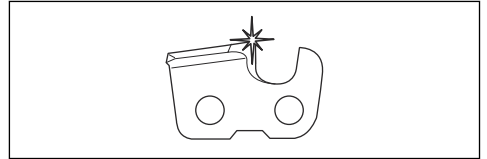

- Utrzymywać prawidłowe ustawienie ogranicznika zagłębienia. Przestrzegać instrukcji i używać zalecanych ustawień ogranicznika zagłębienia. Użycie zbyt dużego szablonu do ograniczników zagłębienia zwiększa ryzyko odbicia.

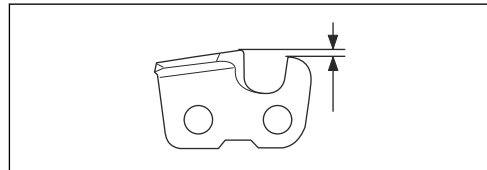

- Upewnić się, że łańcuch pilarki jest prawidłowo napięty. Jeśli łańcuch pilarki nie jest dociśnięty do prowadnicy, może się z niej wypiąć. Nieprawidłowe napięcie łańcucha pilarki zwiększa zużycie prowadnicy, łańcucha pilarki i zębki napędowej łańcucha. Patrz *Akcesoria na stronie 171*.

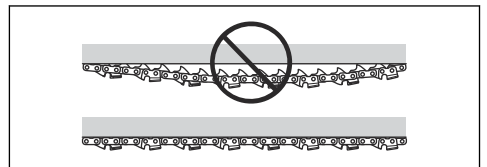

- Regularnie wykonywać czynności konserwacyjne osprzętu tnącego i dbać o jego prawidłowe nasmarowanie. Jeśli łańcuch pilarki nie jest

prawidłowo nasmarowany, zwiększa się ryzyko zużycia prowadnicy, łańcucha pilarki i zębalki napędowej łańcucha.

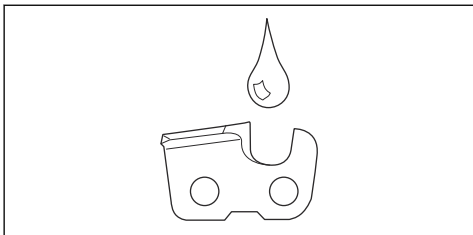

Instrukcje bezpieczeństwa dotyczące obsługi



OSTRZEŻENIE: Przed rozpoczęciem użytkowania produktu przeczytać następujące ostrzeżenia i przestrzegać ich.

- Należy dopilnować, aby podczas pracy żadne osoby postronne ani zwierzęta nie znajdowały się w odległości mniejszej niż 15 m. Jeśli w tym samym miejscu pracuje kilku użytkowników, bezpieczna odległość między nimi powinna wynosić przynajmniej 15 m. W przeciwnym razie występuje ryzyko poważnych obrażeń. W przypadku zbliżenia się osób trzecich natychmiast wyłącz urządzenie. Nigdy nie obracać się gwałtownie z urządzeniem, nie upewniwszy się, że nikt nie znajduje się z tyłu w strefie zagrożenia.
- Produktu nie wolno nigdy używać podczas złej pogody, na przykład we mgle, w deszczu, przy silnym wietrze, w intensywnym zimnie itp. Bardzo wysokie temperatury atmosferyczne mogą spowodować przegrzanie produktu. Praca w złej pogodzie jest męcząca i niesie ze sobą dodatkowe zagrożenia, np. oblodzenie gruntu czy nieprzewidywalny kierunek obalania drzew.
- Nie zezwalać dzieciom na używanie urządzenia ani na przebywanie w jego pobliżu. Ponieważ produkt łatwo uruchomić, dzieci mogą być w stanie go włączyć, jeżeli nie będą pilnowane. Oznacza to ryzyko poważnych obrażeń. Należy odłączyć akumulator, gdy produkt nie jest pod nadzorem.
- Dopilnować, aby ludzie, zwierzęta ani inne obiekty nie mogły zakłócić pracy urządzenia oraz aby nie weszły w kontakt z osprzętem tnącym ani innymi przedmiotami odrzucanymi przez osprzęt.
- Mając założone ochronniki słuchu, należy zwracać szczególną uwagę na sygnały i zawołania ostrzegawcze. Ochronniki słuchu należy zdejmować zaraz po wyłączeniu produktu.
- Narażenie operatora na nadmierne działanie wibracji może powodować uszkodzenia układu krążenia i układu nerwowego, szczególnie u osób z niewydolnością układu krążenia. W przypadku rozpoznania u siebie objawów, których przyczyną może być narażenie na nadmierne wibracje, należy zwrócić się do lekarza. Przykładem takich objawów jest drętwienie, brak czucia, „łaskotanie”, „klucie”, ból, całkowita lub częściowa utrata siły, zmiany koloru skóry lub naskórka. Objawy te zazwyczaj są odczuwalne w palcach, dłoniach i nadgarstkach.
- W żadnym wypadku nie wolno używać osprzętu tnącego bez zamontowanej, zatwierdzonej osłony. Stosowanie niewłaściwych lub uszkodzonych osłon może stać się przyczyną poważnych obrażeń.
- Przed rozpoczęciem wszelkich prac serwisowych należy zawsze wyłączyć urządzenie, wyjąć akumulator i upewnić się, że osprzęt tnący zatrzymał się całkowicie. Nieprzestrzeganie instrukcji ostrzeżenia łańcucha prowadzi do znacznego zwiększenia ryzyka odbicia.
- Jeżeli znajdziesz się w sytuacji, w której nie jesteś pewny prawidłowości dalszego sposobu postępowania, zasięgnij porady eksperta. Zwróć się do swojego dealera lub warsztatu obsługi technicznej. Nie podejmuj się pracy, gdy uważasz, że nie masz wystarczających kwalifikacji.
- Nie podejmuj się pracy, gdy uważasz, że nie masz wystarczających kwalifikacji.
- Nigdy nie używać urządzenia, odczuwając zmęczenie bądź znajdując się pod wpływem alkoholu lub leków, które mogą wpływać ujemnie na wzrok, zdolność oceny sytuacji lub panowanie nad wykonywanymi ruchami.
- Produkt może zostać gwałtownie odrzucony w bok, gdy wierzchołek prowadnicy natrafi na przedmiot trwale związany z podłożem. Zjawisko to nazywa się odbiciem. Odbicie może być wystarczająco silne, aby spowodować odrzucenie produktu lub operatora i utratę kontroli nad urządzeniem. Unikać cięcia wierzchołkiem prowadnicy.
- Nigdy nie używać produktu, jeśli nie ma możliwości wezwania pomocy w razie wypadku.
- Utrzymywać dobrą równowagę i upewnić się, że stopy mają mocne oparcie. Upewnić się, że można poruszać się i stać bezpiecznie. Przy poruszaniu się po powierzchni roboczej należy uważać na ewentualne przeszkody (korzenie, gałęzie, doły, rowy itp.). Zachowaj szczególną ostrożność podczas pracy na terenie pochylonym.
- Zawsze sprawdzaj obszar, w którym będziesz pracować. Usuń wszystkie porzucane przedmioty, takie jak kamienie, szkło, gwoździe, drut, sznurek itp., które mogłyby zostać odrzucone przez urządzenie lub owinąć się wokół osprzętu tnącego.
- Zachować szczególną ostrożność podczas cięcia naprężonych drzew. Naprężone drzewo może zarówno przed, jak i po przecięciu sprężyć się powracając do swojego normalnego położenia. W razie nieprawidłowego ustawienia się przy drzewie lub niewłaściwego umiejscowienia rządu drzewo może uderzyć w operatora lub w produkt, w wyniku czego można stracić kontrolę. Obie okoliczności mogą doprowadzić do poważnych obrażeń ciała.

- Utrzymywać dobrą równowagę i mocne oparcie dla stóp.
- Użyć szelek, aby podeprzeć produkt i ułatwić jego obsługę.
- Należy zawsze trzymać urządzenie dwoma rękoma. Trzymać produkt po prawej stronie tułowia.

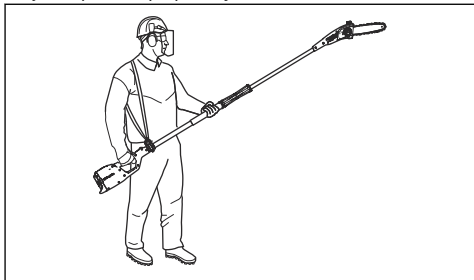

- Przechodząc na inne miejsce pracy, należy wyłączyć produkt. Podczas przemieszczania się na dłuższych odcinkach bądź w czasie transportu, należy używać osłony transportowej.
- Nigdy nie pozostawiać produktu z włączonym silnikiem bez nadzoru.
- Jeśli produkt ma być używany w temperaturze poniżej -10° , należy przedtem przez co najmniej 24 godziny przechowywać go w ogrzewanym miejscu.
- Nigdy nie należy stać bezpośrednio pod przycinaną gałęzią. Może to doprowadzić do poważnych, a nawet śmiertelnych obrażeń ciała.
- Przestrzegać obowiązujących przepisów bezpieczeństwa dotyczących pracy w pobliżu napowietrznych linii energetycznych.
- Niniejszy produkt nie ma izolacji elektrycznej. Konsekwencją dotknięcia lub przybliżenia produktu do przewodów znajdujących się pod napięciem może być śmierć operatora lub poważne obrażenia. Porażenie prądem może nastąpić na odległość, w wyniku powstania łuku elektrycznego, nawet bez dotknięcia do przedmiotu znajdującego się pod napięciem. Im wyższe napięcie, tym większa strefa zagrożenia. Także gałęzie i inne przedmioty mogą przewodzić elektryczność, szczególnie gdy są mokre. Zawsze należy zachować odstęp wynoszący co najmniej 10 m między produktem a przewodami znajdującymi się pod napięciem lub przedmiotami, które się z nimi stykają. W przypadku konieczności wykonania pracy w bliższej odległości należy skontaktować się z dyspozytornią danej elektrowni, aby uzyskać potwierdzenie, że prąd zostanie wyłączony przed przystąpieniem do pracy.
- Niewłaściwy lub uszkodzony osprzęt tnący zwiększa ryzyko wypadku.

Zasady bezpieczeństwa związane z akumulatorem



OSTRZEŻENIE: Przed rozpoczęciem użytkowania produktu przeczytać następujące ostrzeżenia.

- Należy używać wyłącznie akumulatorów BLi zalecanych do posiadanego urządzenia. Akumulatory są zabezpieczone sztywnym programowym.
- Jako źródła zasilania do powiązanych produktów Husqvarna należy używać akumulatorów BLi. Aby uniknąć obrażeń, nie należy używać akumulatora jako źródła zasilania innych produktów.
- Ryzyko porażenia prądem. Nie zwierać zacisków akumulatora kluczami, śrubami ani innymi metalowymi przedmiotami. Może to spowodować zwarcie akumulatora.
- Nie należy używać akumulatorów, których nie można ładować.
- Nie wkładać żadnych przedmiotów do szczeliny powietrznych akumulatora.
- Chronić akumulator przed bezpośrednim działaniem promieni słonecznych, wysoką temperaturą i otwartym płomieniem. Akumulator może spowodować oparzenia i/lub oparzenia chemiczne.
- Akumulator należy chronić przed deszczem i wodą.
- Akumulator należy chronić przed działaniem mikrofal i wysokiego ciśnienia.
- Nie próbować rozbierać ani rozbijać akumulatora.
- Nie należy pozwalać na wejście kwasu akumulatorowego w kontakt ze skórą. Kwas akumulatorowy powoduje obrażenia skóry, korozję i oparzenia. W przypadku dostania się kwasu akumulatorowego do oka nie trzeć oczu, tylko płukać je wodą przez przynajmniej 15 min. Jeśli kwas akumulatorowy wejdzie w kontakt ze skórą, należy oczyścić skórę dużą ilością wody z mydłem. Uzyskać pomoc medyczną.
- Akumulator można użytkować w zakresie temperatur od -10°C do 40°C .
- Do czyszczenia akumulatora ani ładowarki nie należy używać wody. Patrz *Czyszczenie produktu, akumulatora i ładowarki na stronie 168*.
- Nie należy używać wadliwego ani uszkodzonego akumulatora.
- Przechowywać akumulatory z dala od metalowych przedmiotów, takich jak gwoździe, śruby czy biżuteria.
- Przechowywać akumulator z dala od dzieci.

Zasady bezpieczeństwa w czasie obsługi ładowarki



OSTRZEŻENIE: Przed rozpoczęciem użytkowania produktu przeczytać następujące ostrzeżenia.

- Nieprzestrzeganie zasad bezpieczeństwa stwarza ryzyko porażenia prądem lub wystąpienia zwarcia.
- Nie używać innych ładowarek do akumulatorów niż te dostarczone dla danego produktu. Należy używać wyłącznie ładowarek QC do ładowania akumulatorów zastępczych BLi.
- Nie należy podejmować prób rozmontowania ładowarki.
- Nie należy używać wadliwej lub uszkodzonej ładowarki do akumulatora.
- Nie podnosić ładowarki do akumulatora za przewód zasilający. Aby odłączyć ładowarkę do akumulatora od gniazda, wyciągnąć wtyczkę. Nie ciągnąć z przewód.
- Uważać, aby przewody podłączeniowe i przedłużacze nie stykały się z wodą, olejem ani nie dotykały do ostrych krawędzi. Uważać także, aby przewód nie został zakleszczony między obiektami np. drzwiami, furtkami lub innymi.
- Nie używać ładowarki do akumulatora w pobliżu łatwopalnych materiałów lub materiałów, które mogą powodować korozję. Upewnić się, że ładowarka nie jest przykryta. W razie zauważenia dymu lub ognia należy odłączyć ładowarkę od źródła zasilania.
- Należy ładować akumulator wyłącznie wewnątrz budynku, w miejscu z dobrym przepływem powietrza i z dala od światła słonecznego. Nie należy ładować akumulatora na zewnątrz pomieszczeń. Nie ładować akumulatora w wilgotnym otoczeniu.
- Ładowarkę można używać w zakresie temperatur od 5°C do 40°C. Ładowarki należy używać w suchym, dobrze wentylowanym i wolnym od pyłów środowisku.
- Nie wkładać żadnych przedmiotów do szczelin wentylacyjnych ładowarki.
- Styków ładowarki nie należy zwierać metalowymi przedmiotami, gdyż może to wywołać zwarcie.

- Należy używać zatwierdzonych gniazd głównych, które nie są uszkodzone. Upewnij się, że przewód ładowarki nie są uszkodzony. Jeżeli używane są przedłużacze, upewnij się, że nie są one uszkodzone.

Instrukcje bezpieczeństwa dotyczące konserwacji



OSTRZEŻENIE: Przed rozpoczęciem prac konserwacyjnych produktu przeczytać następujące ostrzeżenia.

- Wyjąć akumulator przed rozpoczęciem prac konserwacyjnych, innych przeglądów lub montażu produktu.
- Użytkownikowi wolno wykonywać tylko te czynności konserwacyjne i serwisowe, które są wskazane w niniejszej instrukcji obsługi. W przypadku czynności konserwacyjnych i serwisowych o szerszym zakresie należy zwrócić się do autoryzowanego serwisu.
- Do czyszczenia akumulatora ani ładowarki nie należy używać wody. Silne detergenty mogą spowodować uszkodzenie tworzywa sztucznego.
- Zaniechanie czynności konserwacyjnych skróci cykl życia produktu i zwiększy ryzyko wypadków.
- Dla wszystkich prac serwisowych i naprawczych, zwłaszcza dla urządzeń zabezpieczających na produkcie, konieczne jest specjalne przeszkolenie. Jeśli nie wszystkie opisane w niniejszej instrukcji obsługi kontrole zakończą się pomyślnie po wykonaniu konserwacji, należy zwrócić się do autoryzowanego serwisu. Gwarantujemy profesjonalne naprawy i serwisowanie produktu.
- Używaj wyłącznie oryginalnych części zamiennych.

Montaż

Wstęp



OSTRZEŻENIE: Przed zmontowaniem produktu należy zapoznać się z rozdziałem dotyczącym bezpieczeństwa.

Montaż wałka

1. Upewnić się, że wtyczki elektryczne są wyrównane.

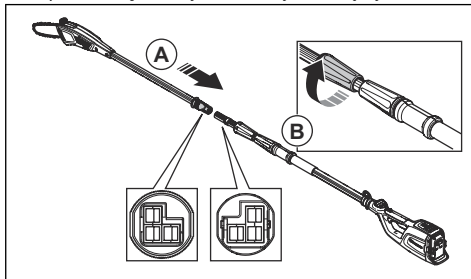

2. Dobrze połączyć ze sobą końce wału (A).
3. Dokręcić uchwyt skręcany na wale (B) po stronie głowicy piły.

Aby wyregulować długość wałka

1. Odkręcić uchwyt skręcany na wale (A) po obudowy akumulatora.

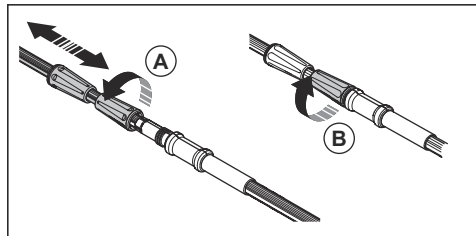

2. Wyregulować wał na odpowiednią długość.
3. Dokręcić uchwyt skręcany (B).

Regulacja szelek

Podczas korzystania z produktu zawsze używaj szelek. Szelki zapewniają maksymalną kontrolę podczas

działania produktu. Szelki zapobiegają zmęczeniu rąk i kręgosłupa.

1. Nałóż szelki.
2. Zawieś produkt na haku znajdującym się przy szelkach.
3. Wyreguluj długość szelek tak, aby hak do zawieszania znajdował się mniej więcej na wysokości prawego biodra.

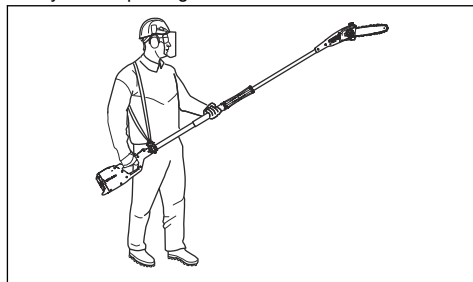

Obsługa

Wykonanie kontroli funkcjonalnej przed użyciem produktu

1. Sprawdzić wlot powietrza pod kątem zabrudzeń i uszkodzeń. Za pomocą szczotki oczyścić z trawy i liści.
2. Upewnić się, że produkt działa prawidłowo.
3. Dokręcić wszystkie nakrętki i śruby.
4. Upewnić się, że głowica piły jest dobrze zamocowana.
5. Sprawdzić głowicę piły pod kątem uszkodzeń, na przykład pęknięć. Jeśli głowica pilarki jest uszkodzona, wymień ją.
6. Upewnić się, że pokrywy nie są uszkodzone i że są prawidłowo zamocowane.
7. Skontrolować osłonę pod kątem uszkodzeń.
8. Sprawdzić, czy osłona jest dobrze zamocowana. Nie obsługiwać produktu bez założonej osłony.

Podłączanie ładowarki

1. Ładowarkę należy podłączyć do źródła zasilania o napięciu i częstotliwości zgodnymi z tabliczką znamionową.
2. Włożyć wtyczkę do gniazdka elektrycznego z uziemieniem. Dioda ładowarki błysnie jeden raz na zielono.

Uwaga: Akumulator nie ładuje się, jeżeli jego temperatura przekracza 50°C. Jeśli temperatura przekracza 50°C, ładowarka czeka na ostygnięcie akumulatora przed jego naładowaniem.

Podłączanie akumulatora do ładowarki

Uwaga: Akumulator należy naładować przed pierwszym użyciem. Nowy akumulator jest naładowany jedynie w 30%.

1. Sprawdzić, czy akumulator jest suchy.
2. Akumulator należy podłączyć do ładowarki.
3. Sprawdzić, czy zielony wskaźnik ładowania na ładowarce zaświeci się. Oznacza to, że akumulator jest podłączony do ładowarki.
4. Akumulator jest całkowicie naładowany, gdy włączą się wszystkie diody LED (A).

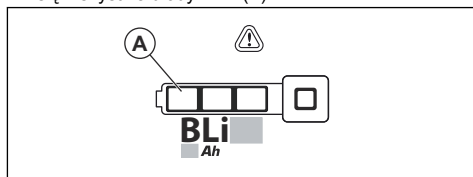

5. Aby odłączyć ładowarkę od gniazdka elektrycznego, wyciągnąć wtyczkę. Nie ciągnąć za przewód.
6. Akumulator należy wyjąć z ładowarki.

Uwaga: Aby uzyskać więcej informacji, należy zapoznać się z instrukcjami obsługi akumulatora i ładowarki.

Podłączanie akumulatora do produktu



OSTRZEŻENIE: Należy używać wyłącznie oryginalnych akumulatorów Husqvarna w urządzeniu.

1. Należy sprawdzić, czy akumulator jest w pełni naładowany.
2. Włożyć akumulator do uchwytu akumulatora produktu. Akumulator musi łatwo wchodzić w uchwyt. Jeżeli tak się nie dzieje, oznacza to, że nie został prawidłowo włożony.

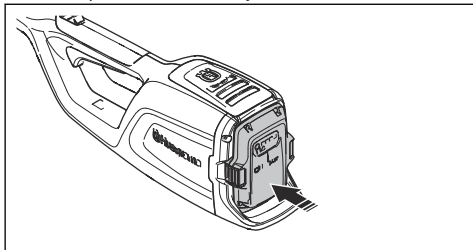

3. Popchnąć dolną część akumulatora i wcisnąć go całkowicie do uchwytu baterii. Po usłyszeniu kliknięcia akumulator zablokuje się na miejscu.
4. Upewnić się, że zatrzaski zamknęły się prawidłowo.

Uruchamianie produktu

1. Nacisnąć i przytrzymać przycisk start/stop do momentu zapalenia się zielonej diody LED.

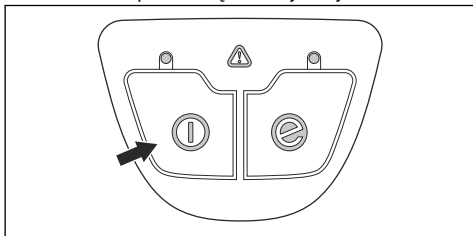

2. Do regulacji prędkości służy manetka gazu.

Cięcie gałęzi



OSTRZEŻENIE: Podczas pracy w pobliżu napowietrznych linii energetycznych należy zachować szczególną ostrożność. Należy pamiętać, że spadające gałęzie mogą spowodować zwarcie.

- Przyjąć odpowiednią postawę w stosunku do gałęzi, aby ciąć ją — jeżeli to możliwe — pod kątem prostym.

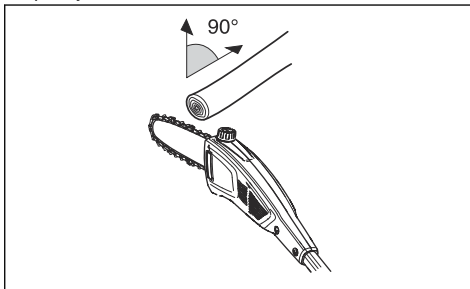

- Duże gałęzie obcinaj po kawałku, aby móc lepiej kontrolować ich spadanie. Należy również zwrócić uwagę na fakt, że spadające gałęzie po uderzeniu w podłoże mogą odbić się w kierunku użytkownika.

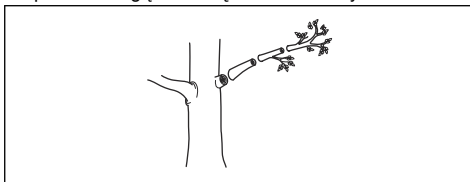

- Nigdy nie obcinać w miejscu przynasadowego zgrubienia gałęzi, ponieważ ma to wpływ na gojenie się uszkodzeń i zwiększa ryzyko ataku grzybów.

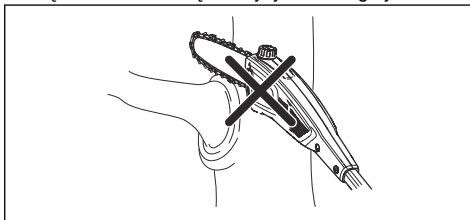

- W celu zapewnienia podparcia podczas cięcia należy użyć ogranicznika w podstawie głowicy tnącej. Pozwoli to zapobiec odbiciu osprzętu tnącego.

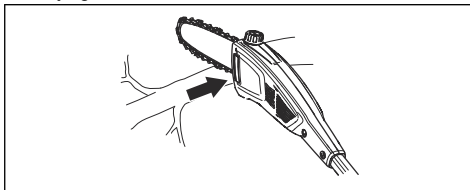

- Przed obcięciem gałęzi podetnij ją lekko od spodu. W ten sposób unikniesz uszkodzeń kory drzewa, które mogą być przyczyną trudnych do zagojenia i trwałych uszkodzeń drzewa. Rząd nie powinien być grubszy niż $\frac{1}{3}$ grubości gałęzi, aby pilarka się nie zakleszczyła. Osprzęt tnący należy zawsze wyjmować z rzazu w gałęzi, gdy łańcuch się obraca, gdyż zapobiega to zakleszczeniu się osprzętu tnącego w rzazie.

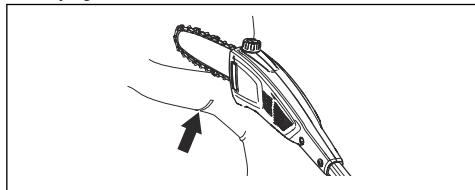

- Zadbaj o to, aby mieć stabilną postawę przy pracy i aby nie przeszkadzały ci gałęzie, kamienie ani drzewa.



OSTRZEŻENIE: Nigdy nie włączaj manetki gazu, nie mając pełnej kontroli nad osprzętem tnącym.

2. Ponowne naciśnięcie przycisku Save wyłączy funkcję.

Zatrzymywanie urządzenia

1. Zwolnić manetkę gazu.
2. Naciśnąć i przytrzymać przycisk stop do momentu wyłączenia się zielonej diody LED.
3. Wyjąć akumulator z produktu. Należy naciśnąć 2 przyciski zwalnijące i wyciągnąć akumulator.

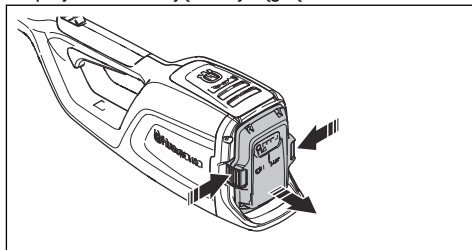

Uruchamianie funkcji Save

Ten produkt jest wyposażony w funkcję Save. Funkcja Save zapewnia najdłuższy czas pracy na akumulatorze.

1. Naciśnąć przycisk Save. Po włączeniu funkcji zaświeci się dioda LED.

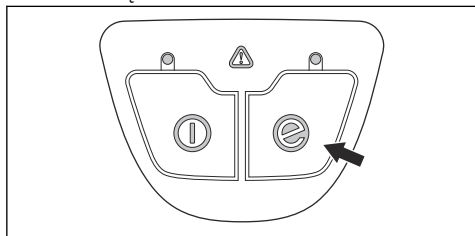

Przegląd

Wstęp



OSTRZEŻENIE: Przed przystąpieniem do konserwacji produktu zapoznać się z rozdziałem dotyczącym bezpieczeństwa.



OSTRZEŻENIE: Przed przystąpieniem do konserwacji produktu wyjąć akumulator.

Plan konserwacji



OSTRZEŻENIE: Wyjąć akumulator przed przystąpieniem do konserwacji.

Poniżej znajduje się lista czynności konserwacyjnych, które należy wykonywać przy urządzeniu. Szczegółowe informacje można znaleźć w rozdziale poświęconym konserwacji.

Przegląd	Codziennie	Co tydzień	Co miesiąc
Oczyszczyć zewnętrzne części produktu za pomocą suchej szmatki. Nie należy stosować wody.	X		
Upewnić się, że przyciski start/stop działają poprawnie i są sprawne.	X		
Sprawdzić, czy włącznik zasilania i jego blokada działają prawidłowo pod względem bezpieczeństwa.	X		
Upewnić się, że wszystkie elementy sterujące działają i nie są uszkodzone.	X		
Uchwyty powinny być czyste i suche. Upewnić się, że na uchwytach nie ma oleju ani smaru.	X		
Upewnić się, że osłona łańcucha piły nie jest uszkodzona. Wymienić osłonę łańcucha piły, jeśli jest uszkodzona.	X		
Upewnić się, że wszystkie śruby i nakrętki są dokręcone.	X		
Wyczyścić korek zbiornika oleju	X		
Sprawdzić, czy działają przyciski uwalniające akumulator oraz czy blokują go na miejscu w produkcji.	X		
Sprawdzić, czy ładowarka nie jest uszkodzona i działa prawidłowo.	X		
Sprawdzić, czy akumulator nie jest uszkodzony.	X		
Należy sprawdzić, czy akumulator jest naładowany.	X		
Upewnić się, że ładowarka nie jest uszkodzona.	X		
Sprawdzić stan wszystkich przewodów, połączeń i złączy. Upewnić się, że nie są brudne ani uszkodzone.		X	
Wyczyścić osłonę łańcucha piły.		X	
Sprawdzić połączenia pomiędzy akumulatorem a urządzeniem. Sprawdzić połączenie pomiędzy akumulatorem a ładowarką.			X
Upewnić się, że głowica tnąca nie jest uszkodzona. Jeśli głowica pilarki jest uszkodzona, wymień ją.	Wszystkie czynności serwisowe związane z głowicą tnącą muszą być wykonywane przez autoryzowanego dealera Husqvarna		
Sprawdzić zużycie zębki napędowej łańcucha.	Wymieniać zębatkę napędową łańcucha po okresie ok. 100 godz. pracy lub częściej w razie potrzeby.		

Kontrola osprzętu tnącego

1. Upewnić się, że nie ma pęknięć w nitach i łączach, oraz że żadne nity nie są poluzowane. Wymienić w razie potrzeby.

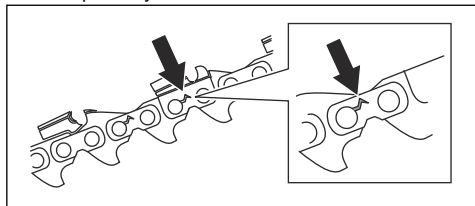

2. Upewnić się, że łańcuch łatwo się zgina. Wymienić łańcuch, jeśli jest sztywny.
3. Porównać łańcuch pilarki z nowym łańcuchem, aby sprawdzić, czy nity i ogniwa nie są zużyte.
4. Wymienić łańcuch piły, gdy najdłuższa część zęba tnącego jest krótsza niż 4 mm/0,16 cala. Wymienić łańcuch piły w przypadku pęknięcia zębów tnących.

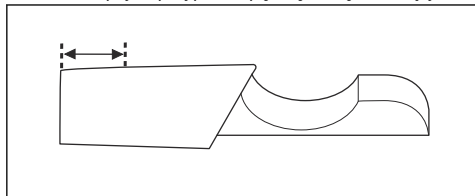

Wymiana prowadnicy

1. Obrócić pokrętło blokujące w lewo i zdjąć pokrywę ochronną (A).

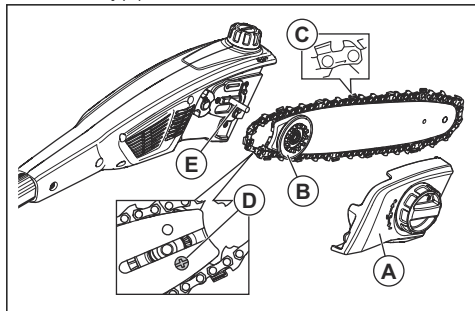

2. Zdjąć prowadnicę z zamontowanym łańcuchem piły.
3. Zdjąć łańcuch piły z prowadnicy.
4. Wykręcić śrubę (D) i zdjąć zębatkę. Trzymać zębatkę w pobliżu.
5. Przykręcić zębatkę śrubą (D) do nowej prowadnicy.
6. Włożyć łańcuch piły w rowek prowadnicy.
7. Zamontować prowadnicę i zębatkę (B) na sworzniu prowadnicy (E).

8. Założyć łańcuch piły wokół zębatki napędowej. Upewnić się, że zęby tnące są skierowane w kierunku przeciwnym do zębatki napędowej (C).
9. Zamontować pokrywę ochronną (A) i przekręcić pokrętło blokujące w prawo.
10. Naciągnąć łańcuch pilarki. Instrukcje, patrz *Regulacja napięcia łańcucha piły na stronie 166.*

Wymiana łańcucha piły

1. Obrócić pokrętło blokujące w lewo i zdjąć pokrywę ochronną (A).

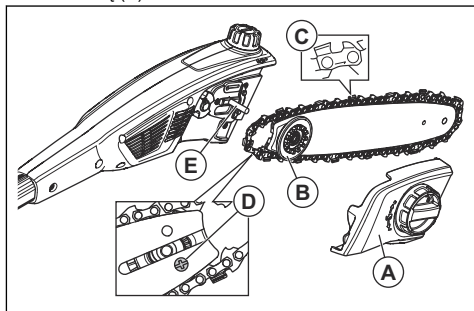

2. Zdjąć prowadnicę z zamontowanym łańcuchem piły.
3. Zdjąć łańcuch piły z prowadnicy.
4. Włożyć nowy łańcuch piły w rowek prowadnicy.
5. Zamontować prowadnicę i zębatkę (B) na sworzniu prowadnicy (E).
6. Założyć łańcuch piły wokół zębatki napędowej. Upewnić się, że zęby tnące są skierowane w kierunku przeciwnym do zębatki napędowej (C).
7. Zamontować pokrywę ochronną (A) i przekręcić pokrętło blokujące w prawo.
8. Naciągnąć łańcuch pilarki. Instrukcje, patrz *Regulacja napięcia łańcucha piły na stronie 166.*

Ostrzenie łańcucha piły

Informacje na temat prowadnicy i łańcucha



OSTRZEŻENIE: W trakcie konserwacji łańcucha należy używać rękawic ochronnych. Łańcuch pilarki, który się nie porusza, może również spowodować obrażenia.

Wymienić zużyty lub uszkodzoną prowadnicę lub łańcuch na elementy zalecane przez Husqvarna. Jest to konieczne, aby zachować funkcje bezpieczeństwa produktu. Patrz *Akcesoria na stronie 171*, aby zapoznać się z listą zalecanych zamiennych prowadnic oraz łańcuchów.

- Długość prowadnicy, cale/cm. Informacje o długości prowadnicy można zazwyczaj znaleźć na jej tylnym końcu.

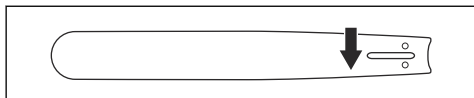

- Ilość zębów na zębatce końcówki prowadnicy (T).

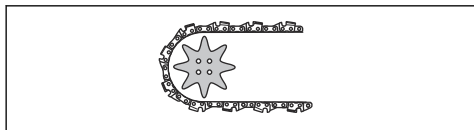

- Podziałka łańcucha, cale. Kończówka prowadnicy i zębatka napędowa łańcucha pilarki muszą być dostosowane do odległości między ogniwami prowadzącymi.

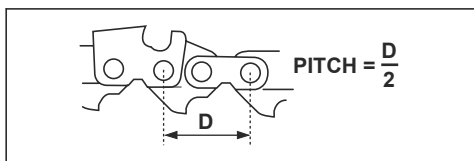

- Ilość ogniw prowadzących (szt.). Liczba ogniw prowadzących zależy od typu prowadnicy.

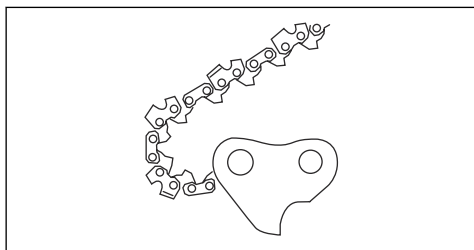

- Szerokość rowka prowadnicy, cale/mm. Szerokość rowka prowadnicy musi odpowiadać szerokości ogniw prowadzących.

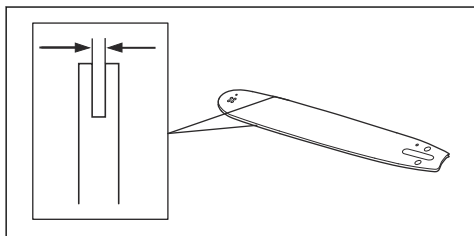

- Otwór smarujący łańcucha i otwór napinacza łańcucha. Prowadnica musi być dopasowana do urządzenia.

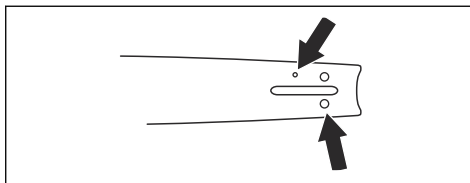

- Szerokość ognia prowadzącego, mm/cale.

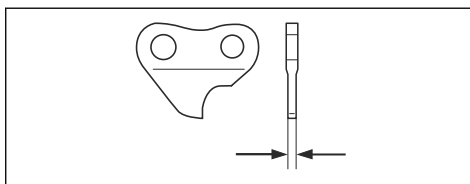

Informacje ogólne na temat ostrzenia zębów tnących

Nie używać stępienego łańcucha piły. Jeżeli łańcuch piły jest stępiony, potrzeba więcej siły do przepchnięcia prowadnicy przez drewno. Jeżeli łańcuch piły jest bardzo stępiony, będzie spod niego wylatywał pył zamiast trocin.

Ostry łańcuch łatwo wchodzi w drewno i wylatują spod niego duże i długie wióry.

Na część tnącą łańcucha piły, czyli ogniwo tnące, składa się ząb tnący (A) oraz ogranicznik zagłębienia (B). Różnica wysokości między tymi dwoma elementami określa głębokość cięcia (ustawienie ogranicznika zagłębienia).

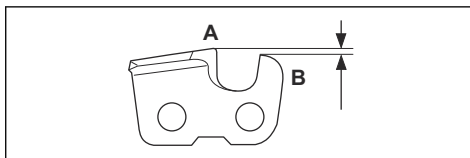

Podczas ostrzenia zębów tnących należy zwrócić uwagę na następujące kwestie:

- Kąt zaostrenia.

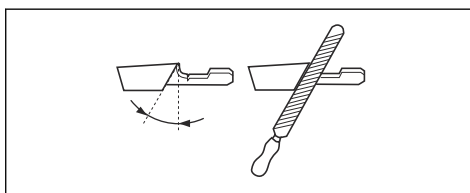

- Kąt ostrza.

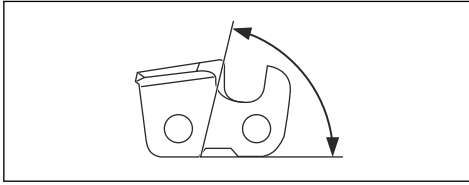

- Kąt pozycji pilnika (kąt czółowy).

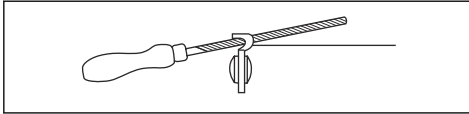

- Średnica pilnika okrągłego.

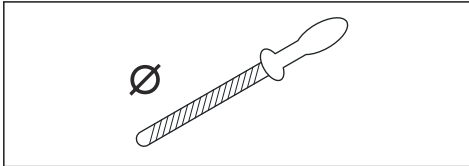

Trudno naostrzyć łańcuch tnący bez odpowiednich narzędzi. Użyć prowadnika pilnika Husqvarna. Pomoże on utrzymać maksymalną wydajność cięcia i minimalne ryzyko odbicia.



OSTRZEŻENIE: Siła odbicia zwiększa się znacząco w przypadku postępowania niezgodnego z instrukcjami ostrzenia.

Uwaga: Informacje na temat ostrzenia łańcucha, patrz *Ostrzenie zębów tnących na stronie 165.*

Ostrzenie zębów tnących

1. Użyć pilnika okrągłego i prowadnika pilnika, aby naostrzyć ząb tnący.

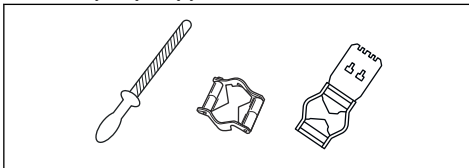

Uwaga: Patrz *Akcesoria na stronie 171*, aby uzyskać informacje na temat pilnika i prowadnika zalecanych dla danej piły łańcuchowej przez firmę Husqvarna.

2. Ustawić prawidłowo prowadnik pilnika względem przecinarki. Zapoznać się z instrukcją dostarczoną wraz z prowadnikiem pilnika.

3. Przesuwać pilnik od wewnętrznej strony zębów tnących na zewnątrz. Zmniejszyć nacisk przy ruchu „do siebie”.

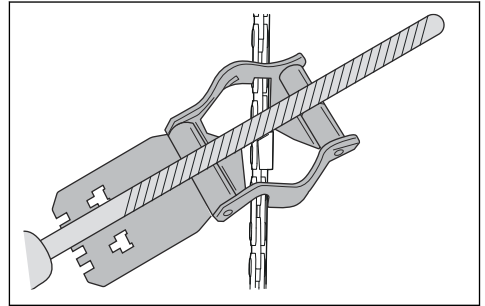

4. Usunąć materiał z jednej strony wszystkich zębów tnących.
5. Obrócić urządzenie i usunąć spiłowany materiał z drugiej strony.
6. Sprawdzić, czy wszystkie zęby tnące są tej samej długości.

Ogólne informacje dotyczące ustawień ogranicznika zagłębienia

Ustawienie ogranicznika zagłębienia (C) zmniejsza się podczas ostrzenia zęba tnącego (A). Aby zachować maksymalną wydajność cięcia, należy usunąć spiłowany materiał z ogranicznika zagłębienia (B) w celu uzyskania zalecanego ustawienia. Patrz *Dane techniczne na stronie 170*, aby uzyskać instrukcje prawidłowego ustawienia ogranicznika zagłębienia łańcucha pilarki.

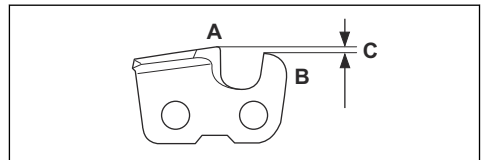

OSTRZEŻENIE: Zbyt duża szczelina ogranicznika zagłębienia zwiększa ryzyko odbić!

Regulacja ustawienia ogranicznika zagłębienia

Przed regulacją ogranicznika zagłębienia lub ostrzeniem zębów tnących, patrz *Informacje ogólne na temat ostrzenia zębów tnących na stronie 164*, aby uzyskać instrukcje. Zalecamy regulację ogranicznika zagłębienia co trzy użycia przy okazji ostrzenia zębów tnących.

Zalecamy używanie naszego prowadnika pilnika z szablonem do ograniczników, by zapewnić prawidłowy

wymiar szczeliny łańcucha i prawidłowy kąt ogranicznika.

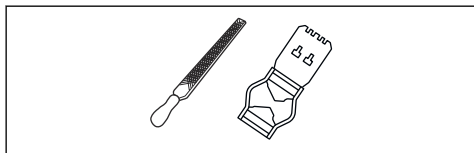

1. Aby wyregulować ogranicznik zagłębienia, należy użyć płaskiego pilnika i szablonu do ograniczników zagłębienia. Należy korzystać wyłącznie z ogranicznika zagłębienia Husqvarna z szablonem do ograniczników, by zapewnić prawidłowy wymiar szczeliny łańcucha i prawidłowy kąt ogranicznika.
2. Umieścić szablon na łańcuchu.

Uwaga: Patrz zestaw szablonu ogranicznika zagłębienia, aby uzyskać więcej informacji na temat korzystania z narzędzia.

3. Użyć płaskiego pilnika, aby usunąć część ogranicznika zagłębienia, wystającą przez szablon do ograniczników zagłębienia.

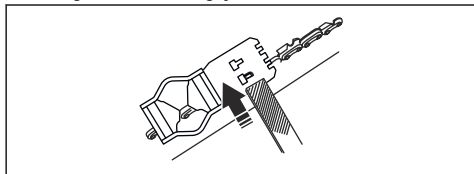

Regulacja napięcia łańcucha piły



OSTRZEŻENIE: Nieprawidłowe napięcie łańcucha piły może doprowadzić do jego obluźnienia na prowadnicy, co grozi odniesieniem poważnych obrażeń lub śmiercią.

Podczas używania piły jej łańcuch się wydłuża. Ważne jest, aby regularnie regulować napięcie łańcucha piły. Napięcie łańcucha piły należy sprawdzać przed rozpoczęciem pracy z produktem. Łańcuch piły należy napiąć jak najmocniej, ale musi istnieć możliwość swobodnego ręcznego przesuwania łańcucha piły.

Uwaga: Nowy łańcuch piły ma okres docierania. W tym okresie należy częściej sprawdzać napięcie.

1. Obrócić pokrętkę blokującą w lewo, aby odblokować regulator napięcia łańcucha.

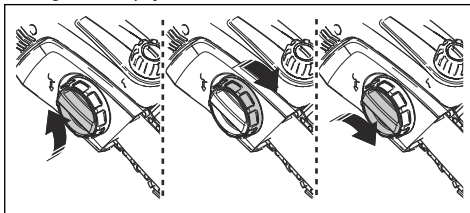

2. Obracać regulator napięcia łańcucha w prawo, aby napiąć łańcuch. Łańcuch piły należy napiąć jak najmocniej. Musi on być naciągnięty na prowadnicę.
3. Sprawdzić, czy można łatwo przesunąć ręką łańcuch po prowadnicy i czy ściśle do niej przylega.

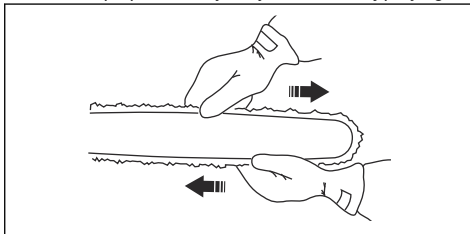

4. Obrócić pokrętkę blokującą w prawo, aby zablokować regulator napięcia łańcucha.

Smarowanie osprzętu tnącego



OSTRZEŻENIE: Niewystarczające smarowanie osprzętu tnącego może spowodować pęknięcie łańcucha i być przyczyną poważnych obrażeń, nawet zagrażających życiu.



OSTRZEŻENIE: Nie wolno stosować olejów przepracowanych! Przepracowany olej stwarza niebezpieczeństwo dla ludzi, produktu oraz dla środowiska.

Olej do smarowania piły łańcuchowej

- Używać oleju o dobrej przyczepności do łańcucha piły. Olej do smarowania piły łańcuchowej musi zachowywać swoją lepkość w każdych warunkach pogodowych, na przykład podczas gorącego lata i mroźnej zimy.
- Użyć oleju do smarowania piły łańcuchowej Husqvarna w celu zapewnienia maksymalnego czasu eksploatacji łańcucha oraz ograniczenia negatywnego wpływu na środowisko. Jeśli olej Husqvarna do smarowania piły łańcuchowej nie jest dostępny, należy użyć standardowego oleju do pił łańcuchowych.
- W regionach, w których olej do smarowania pił łańcuchowych nie jest dostępny, należy stosować olej przekładniowy EP 90.

Należy regularnie sprawdzać poziom oleju w zbiorniku oleju, aby zapobiec uszkodzeniu łańcucha piły i prowadnicy.

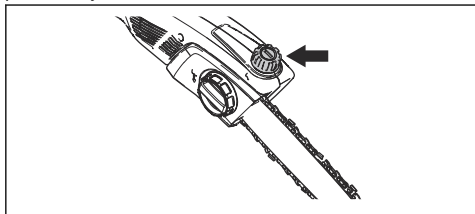

Uzupelnianie oleju

Uzupelnij olej do smarowania piły łańcuchowej po 1 godzinie pracy lub gdy akumulator jest rozładowany.

1. Odkręcić korek zbiornika oleju w górnej części głowicy piły.
2. Napełnij zbiornik olejem do smarowania łańcucha Husqvarna.
3. Przykręcić korek zbiornika oleju.

Sprawdzanie smarowania łańcucha tnącego

1. Uruchomić maszynę i pozwolić jej pracować przy 3/4 prędkości obrotowej. Skierować końcówkę prowadnicy na jasną powierzchnię w odległości ok. 20 cm (8 cali).
2. Po 1 minucie pracy na jasnej powierzchni pojawi się linia oleju.
3. Jeśli po upływie 1 minuty nie widać linii oleju, oczyścić kanał oleju w prowadnicy. Oczyścić rowek w krawędzi prowadnicy.
4. Uruchomić maszynę i pozwolić jej pracować przy 3/4 prędkości obrotowej. Skierować końcówkę prowadnicy na jasną powierzchnię w odległości ok. 20 cm (8 cali).
5. Po 1 minucie pracy na jasnej powierzchni pojawi się linia oleju.
6. Jeśli po upływie 1 minuty nie widać linii oleju, skontaktuj się z autoryzowanym dealerem.

Sprawdzanie przyczyny braku smarowania

1. Sprawdzić, czy kanał olejowy prowadnicy nie jest zatkany. W razie potrzeby oczyścić go.

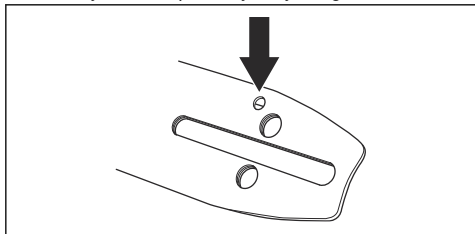

2. Sprawdzić, czy kanał olejowy prowadnicy nie jest zatkany. W razie potrzeby oczyścić go.
3. Sprawdzić, czy zębatka prowadnicy obraca się swobodnie. Jeśli po wykonaniu w/w czynności układ smarowania łańcucha nadal nie funkcjonuje, należy zwrócić się do warsztatu obsługi technicznej.

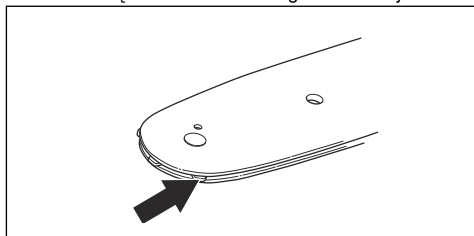

Sprawdzanie prowadnicy

1. Upewnić się, że kanał oleju nie jest zablokowany. Oczyścić, jeśli jest to konieczne.

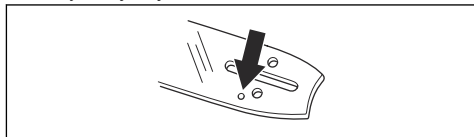

2. Sprawdzić, czy na krawędziach prowadnicy nie ma zadziorów. Usunąć zadziory przy użyciu pilnika.

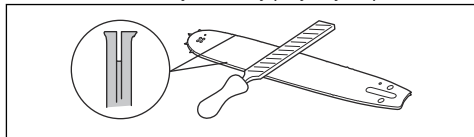

3. Oczyścić rowek w prowadnicy.

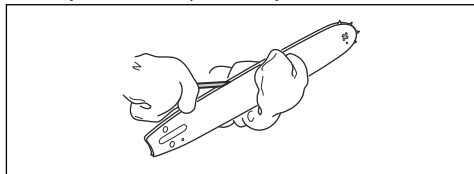

4. Sprawdzić rowek w prowadnicy pod kątem zużycia. W razie potrzeby wymienić prowadnicę.

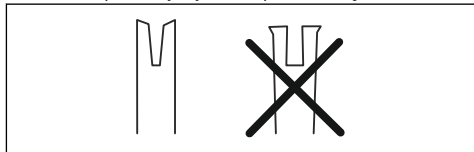

5. Sprawdzić, czy końcówka przewodnicy nie jest nierówna lub bardzo zużyta.

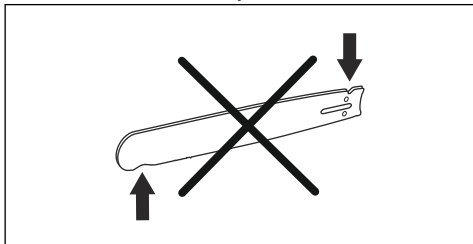

6. Sprawdzić, czy zębata końcówki przewodnicy łatwo obraca się i czy otwór smarujący nie jest zatkany. W razie potrzeby oczyścić i nasmarować.

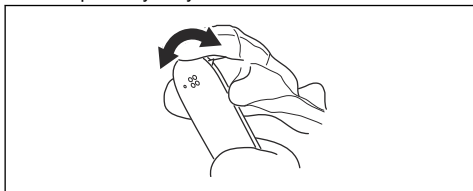

7. Codziennie obracać przewodnicę, aby przedłużyć okres jej żywotności.

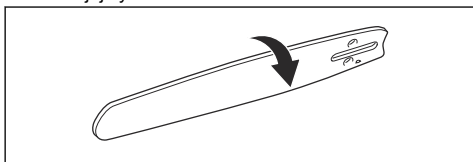

Czyszczenie produktu, akumulatora i ładowarki

- Po użyciu wyczyścić produkt za pomocą suchej szmatki.
- Wyczyścić akumulator i ładowarkę suchą szmatką. Akumulator i zaciski należy utrzymywać w czystości.
- Przed użyciem upewnić się, że styki akumulatora i ładowarka są czyste.
- Wyczyścić szczotką odpowietrznik zbiornika oleju.
- Wyczyścić szczotką powierzchnię wewnętrzną pokrywy ochronnej.

Sprawdzanie akumulatora i ładowarki

- Sprawdzić akumulator pod kątem uszkodzeń, na przykład pęknięć.
- Sprawdzić ładowarkę pod kątem uszkodzeń, na przykład pęknięć.
- Należy regularnie sprawdzać, czy przewód połączeniowy ładowarki akumulatora nie jest uszkodzony ani popękany.

Rozwiązywanie problemów

Klawiatura

Problem	Możliwe usterki	Możliwe rozwiązanie
Miga zielona dioda LED uruchomienia.	Niskie napięcie akumulatora.	Naładować akumulator.
Miga czerwona dioda LED usterki	Przeciążenie.	Osprzęt tnący jest zablokowany. Wyłączyć urządzenie. Wyjmij akumulator. Oczyścić osprzęt tnący z niepożądanego materiału. Poluzować łańcuch.
	Nieprawidłowa temperatura.	Pozwolić, aby urządzenie ostygło.
	Należy jednocześnie nacisnąć manetkę mocy i przycisk start.	Zwolnić manetkę mocy i nacisnąć przycisk start.
Produkt się nie uruchamia.	Zabrudzone złącza akumulatora.	Wyczyścić złącza baterii strumieniem sprężonego powietrza lub miękkim pędzlem.
Zapala się czerwona dioda LED usterki.	Wymagany jest serwis produktu.	Zwrócić się do punktu serwisowego.

Akumulator

Problem	Możliwe usterki	Możliwe rozwiązanie
Miga zielona dioda LED.	Niskie napięcie akumulatora.	Naładować akumulator.
Miga czerwona dioda LED usterki	Akumulator rozładowany.	Naładować akumulator.
	Nieprawidłowa temperatura.	Akumulator można użytkować w zakresie temperatur od -10°C do 40°C.
	Przepięcie.	Akumulator należy wyjąć z ładowarki.
Zapala się czerwona dioda LED usterki.	Zbyt wysoka różnica między ogniwami (1 V).	Zwrócić się do punktu serwisowego.

Ładowarka

Problem	Możliwe usterki	Możliwe rozwiązanie
Miga czerwona dioda LED usterki	Nieprawidłowa temperatura.	Akumulator można użytkować w zakresie temperatur od 5°C (41°F) do 40°C (104°F).
Zapala się czerwona dioda LED usterki.		Zwrócić się do punktu serwisowego.

Transport i przechowywanie

Transport i przechowywanie

- Dołączone akumulatory litowo-jonowe są zgodne z przepisami dotyczącymi towarów niebezpiecznych.
- Należy przestrzegać specjalnych zaleceń podanych na opakowaniu i etykietach dotyczących transportu komercyjnego, w tym także usług transportowych świadczonych przez strony trzecie i spedytorów.
- Przed wysłaniem produktu należy porozmawiać z osobą przeszkoloną w zakresie materiałów niebezpiecznych. Przestrzegać wszystkich przepisów krajowych, które mają zastosowanie.
- Podczas umieszczania akumulatora w opakowaniu zabezpieczyć otwarte zaciski taśmą. Zapakować akumulator w taki sposób, aby ściśle przylegał do opakowania, co zapobiegnie jego przemieszczaniu.
- Wyjmować akumulator na czas przechowywania lub transportu.
- Umieścić akumulator i ładowarkę w miejscu suchym i wolnym od wilgoci oraz nienarażonym na mróz.
- Nie przechowywać akumulatora w miejscu, gdzie może występować prąd statyczny. Nie przechowywać akumulatora w metalowym pojemniku.
- Przechowywać akumulator w miejscu, w którym temperatura wynosi od 5°C do 25°C, z dala od bezpośredniego działania promieni słonecznych.
- Przechowywać ładowarkę w miejscu, w którym temperatura wynosi od 5°C do 45°C, z dala od bezpośredniego działania promieni słonecznych.
- Naładować akumulator od 30% do 50% przed dłuższym okresem jego przechowywania.
- Przechowywać ładowarkę w zamkniętym i suchym miejscu.
- Przechowywać akumulator z dala od ładowarki. Nie wolno pozwalać dzieciom ani innym osobom postronnym na dotykaniu sprzętu. Przechowywać sprzęt w miejscu, które można zamknąć.
- Przed odstawieniem urządzenia na dłuższe przechowywanie należy je wyczyścić oraz przeprowadzić pełny przegląd.
- Użyć osłony transportowej na produkcie, aby zapobiec obrażeniu lub uszkodzeniu urządzenia podczas transportu i przechowywania.
- Przymocować bezpiecznie produkt podczas transportu.

Usuwanie akumulatora, ładowarki i produktu

Poniższy symbol oznacza, że produkt nie stanowi odpadu gospodarczego. Należy poddawać go recyklingowi w punkcie zbiórki sprzętu elektrycznego i elektronicznego. Pomaga to chronić środowisko i ludzi.

W celu uzyskania dodatkowych informacji należy skonsultować się z władzami lokalnymi,

przedsiębiorstwem gospodarki komunalnej albo punktem sprzedaży.

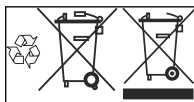

Uwaga: symbol widoczny jest na urządzeniu lub opakowaniu produktu.

Dane techniczne

Dane techniczne

	115IPT4
Silnik	
Typ	PMDC 36 V
Prędkość łańcucha m/s	10
Zalety	
Tryb oszczędności energii	savE
Zbiornik oleju	
Pojemność, l/cm ³	0,07/70
Masa	
Bez akumulatora, kg/lb	4,1/9,1
Poziomy głośności ¹³	
Równoważny poziom ciśnienia akustycznego przy uchu operatora, dB(A)	82,2
Poziomy drgań ¹⁴	
Poziomy drgań uchwytów mierzone zgodnie z normą: ISO 22867, m/s ²	
Złożony, przedni/tylny uchwyt	1,1/1,2
Wysunięty, przedni/tylny uchwyt	1,5/1,1

Należy używać wyłącznie oryginalnego akumulatora Husqvarna BLI.

Zatwierdzone akumulatory

Akumulator	BLI10
Typ	Litowo-jonowy

¹³ Równoważny poziom ciśnienia akustycznego, zgodny z normą ISO 22868, obliczany jest jako całkowita, czasowo wyważona energia dla różnych poziomów dźwięku w różnych warunkach pracy. Typowe rozproszenie statystyczne dla równoważnego poziomu ciśnienia akustycznego to odchylenie standardowe w wysokości 1 dB(A).

¹⁴ Odnotowane dane dotyczące równoważnego poziomu drgań wykazują typowe rozproszenie statystyczne (odchylenie standardowe) w wysokości 2 m/s².

Akumulator	Bli10
Pojemność akumulatora, Ah	2,0
Napięcie znamionowe, V	36
Ciężar, kg	0,8

Akumulator	Bli20	
Typ	Litowo-jonowy	
Pojemność akumulatora, Ah	4.2 (VTC4)	4,0 (HD2)
Napięcie znamionowe, V	36	36,5
Masa, kg/lb	1,2/2,6	1,2/2,6

Zatwierdzone ładowarki

Ładowarka	QC 80
Napięcie wejściowe, V	100-240
Częstotliwość, Hz	50-60
Moc, W	80

Akcesoria

Kombinacje prowadnicy i łańcucha pilarki







Niżej podane zestawy posiadają homologacje zgodnie z normami CE.

Prowadnica			Łańcuch	
Długość, cale	Podziałka, cale	Szerokość rowka, mm	Typ	Długość, liczba ogniw prowadzących
10	1/4"	1,3	Husqvarna H00	58

Ostrzenie łańcucha tnącego i szablony

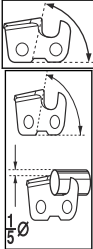
Używać zalecanego prowadnika pilnika, aby uzyskać odpowiednie kąty ostrzenia. W celu naostrzenia łańcucha tnącego zaleca się stosowanie wyłącznie prowadnika pilnika firmy .

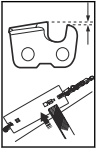
W przypadku wątpliwości, jaki łańcuch jest założony na posiadanym urządzeniu, należy zwrócić się do punktu serwisowego.

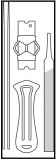
	 mm (cale)	 85°	 30°	 0°	 mm (cale)	 5056981-03	 5796536-01
00	4,0/5/32	85°	30°	0°	0,65/0,025	5056981-03	5796536-01

Deklaracja zgodności WE

Deklaracja zgodności WE

Husqvarna AB, SE-561 82 Huskvarna, Szwecja, tel.: +46-36-146500, niniejszym zapewnia, że okrzesywarki na wysięgniku **Husqvarna 115IPT4**, począwszy od maszyn wyprodukowanych w roku 2018 (rok produkcji jest podany przed numerem seryjnym na tabliczce znamionowej), są zgodne z przepisami zawartymi w DYREKTYWIE RADY:

- dyrektywie maszynowej **2006/42/WE** z 17 maja 2006 r.
- dyrektywie kompatybilności elektromagnetycznej **2014/30/UE** z 26 lutego 2014 r.
- dyrektywie dotyczącej ograniczenia użycia określonych substancji niebezpiecznych **2011/65/UE** z 8 czerwca 2011 r.

Zostały zastosowane następujące normy:

EN 62841-1:2015+AC:15, EN ISO 11680-1:2011, EN 55014-1:2017, EN 55014-2:2015

Dobrowolne badanie typu WE, zgodne z wymogami określonymi w artykule 12, pkt 3b, dyrektywy maszynowej (2006/42/WE) zostało wykonane przez NB 0905 Intertek Deutschland GmbH Stangenstraße 1 70771 LEINFELDEN-ECHTERDINGEN, Niemcy.

Świadectwo przeprowadzenia badania typu WE nosi numer: **18SHW1417-01**

Huskvarna, 2018-12-10



Pär Martinsson, dyrektor ds. rozwoju (autoryzowany przedstawiciel Husqvarna AB oraz osoba odpowiedzialna za dokumentację techniczną)

CUPRINS

Introducere.....	174	Depanarea.....	194
Siguranță.....	175	Transportul și depozitarea.....	195
Asamblarea.....	184	Date tehnice.....	195
Funcționarea.....	185	Accesorii.....	197
Întreținerea.....	187	Declarație de conformitate CE.....	198

Introducere

Domeniul de utilizare

Utilizați produsul pentru a tăia ramurile și crengile. Nu utilizați produsul pentru alte sarcini.

Prezentarea generală a produsului

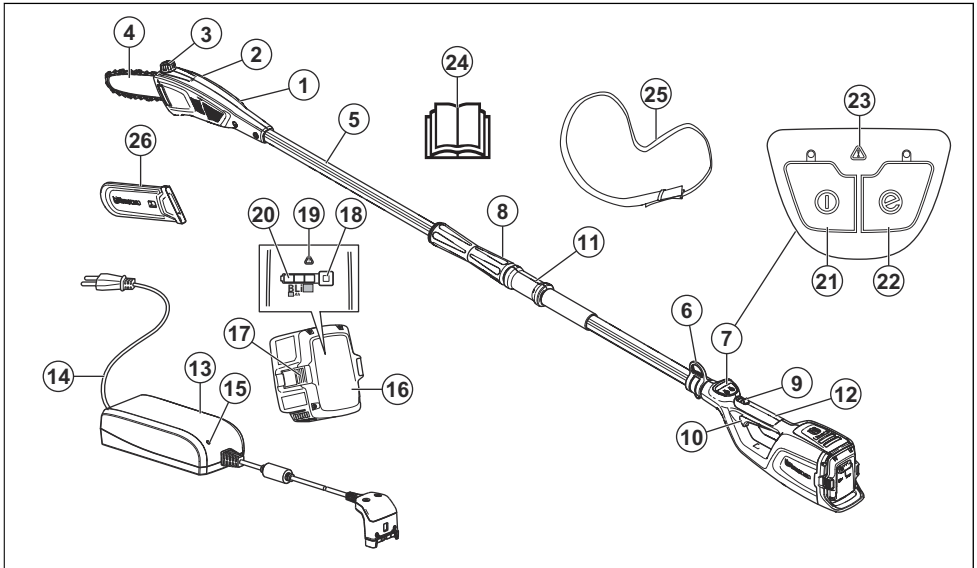

- | | |
|---------------------------------------|---|
| 1. Capul ferăstrăului | 13. Încărcător pentru acumulator |
| 2. Buton întindere lanț | 14. Cablu |
| 3. Rezervor de ulei pentru lanț | 15. LED de indicare alimentare cuplată/de avertisment |
| 4. Șină de ghidaj | 16. Baterie |
| 5. Arbore | 17. Butoane de eliberare a bateriei |
| 6. Cârlig susținere ham | 18. Buton indicator de baterie |
| 7. Tastatură | 19. LED de avertisment |
| 8. Funcție telescopică | 20. LED indicator de baterie |
| 9. Dispozitiv de blocare întrerupător | 21. Buton de pornire/oprire |
| 10. Întrerupător | 22. Butonul SaveE (economisire) |
| 11. Mâner frontal | 23. LED de avertisment |
| 12. Mâner posterior | 24. Manualul operatorului |

25. Cablaj

26. Apărătoare pentru transport

Simbolurile de pe produs



AVERTISMENT! Acest produs poate fi periculos! Utilizarea neatentă sau incorectă poate cauza vătămări corporale grave sau mortale operatorului sau altor persoane. Este foarte important să citiți și să înțelegeți conținutul manualului de utilizare. Vă rugăm să citiți cu atenție manualul operatorului și să vă asigurați că înțelegeți instrucțiunile înainte ca produsul să fie utilizat.



Utilizați o cască de protecție în locații unde pot cădea obiecte pe dvs. Utilizați un sistem omologat de protecție a auzului. Utilizați ochelari de protecție omologați.



Utilizați mănuși de protecție omologate.



Utilizați ghete pentru regim greu de lucru, rezistente la alunecare.

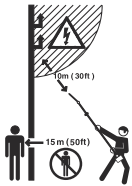

Acest produs nu este izolat electric. Dacă produsul atinge sau se apropie de cablurile electrice de înaltă tensiune ar putea conduce la deces sau vătămări corporale grave. Electricitatea poate sări dintr-un punct în altul prin formarea arcurilor electrice. Cu cât este tensiunea mai mare, cu atât este mai mare este distanța la care poate sări electricitatea. Electricitatea se poate deplasa, de asemenea, prin ramuri și alte obiecte, mai ales dacă acestea sunt ude. Păstrați întotdeauna o distanță de cel puțin 10 m între produs și cablurile electrice de înaltă tensiune și/sau orice obiecte care le ating. Dacă trebuie să lucrați în intervalul acestei distanțe sigure, trebuie să contactați întotdeauna compania relevantă de electricitate pentru a vă asigura că alimentarea este oprită înainte de a începe lucrul.

Operatorul produsului trebuie să se asigure, în timp ce lucrează, că nicio persoană și niciun animal nu se apropie la mai puțin de 15 metri.

yyyywwxxxxx

Plăcuța de identificare indică seria. **aaaa** este anul producției, **ss** este săptămâna producției, iar **xxxxx** este seria.

Nota: Alte simboluri/etichete de pe produs se referă la cerințe de certificare specifice pentru anumite piețe.



Săgețile indică limita pentru poziția mânerului.



Curent continuu.



Umplerea cu ulei pentru lanț.



Produsul sau ambalajul produsului nu poate fi tratat ca deșeu menajer. Reciclați-l la un centru de reciclare pentru echipamente electrice și electronice.



Produsul respectă directivele CE aplicabile.

Siguranță

Definiții privind siguranța

Avertismentele, atenționările și notele sunt utilizate pentru a desemna părți foarte importante din manual.



AVERTISMENT: Se utilizează dacă există risc de vătămare sau de deces pentru operator sau pentru trecători, în cazul în care instrucțiunile din manual nu sunt respectate.



ATENȚIE: Se utilizează dacă există un risc de deteriorare a produsului, a altor materiale sau a zonelor învecinate, dacă instrucțiunile din manual nu sunt respectate.

Nota: Se utilizează pentru a furniza mai multe informații care sunt necesare într-o situație dată.

Instrucțiuni generale de siguranță



AVERTISMENT: Înainte de a utiliza produsul, citiți instrucțiunile de avertizare de mai jos.

- Scoateți bateria, pentru a preveni pornirea accidentală a produsului.
- Acest produs este o unealtă periculoasă dacă nu sunteți atent sau dacă utilizați produsul incorect. Acest produs poate cauza vătămări corporale grave sau decesul operatorului sau al altor persoane.
- Nu utilizați produsul dacă specificația sa inițială se modifică. Nu modificați o componentă a produsului fără aprobarea producătorului. Utilizați numai piese omologate de producător. Vătămările corporale sau decesul constituie un posibil rezultat al întreținerii incorecte.
- Verificați produsul înainte de utilizare. Consultați *Dispozitivele de siguranță de pe produs la pagina 180 și Înțelegerea la pagina 187*. Nu utilizați un produs defect. Efectuați verificările de siguranță, instrucțiunile de întreținere și de service descrise în acest manual.
- Copiii trebuie supravegheați, pentru a vă asigura că nu se joacă cu produsul. Nu permiteți copiilor sau altor persoane neinstruite cu privire la operarea produsului și/sau a bateriei să le utilizeze sau să le depaneze. Este posibil ca reglementările locale să limiteze vârsta utilizatorilor.
- Păstrați produsul într-o zonă restricționată pentru a preveni accesul copiilor sau al persoanelor neautorizate.
- Nu depozitați produsul la îndemâna copiilor.
- Nu modificați sub nicio formă proiectul produsului fără permisiunea producătorului. Utilizați întotdeauna accesoriile originale. Modificările și/sau accesoriile neautorizate pot avea drept rezultat vătămări corporale grave sau decesul operatorului și al altor persoane.

Nota: Utilizarea poate fi reglementată de legislația națională sau locală. Respectați reglementările aplicabile.

Avertismente generale privind siguranța uneltelor electrice



AVERTISMENT: Citiți toate avertismentele privind siguranța și toate instrucțiunile. Nerespectarea avertismentelor și instrucțiunilor poate avea ca rezultat șocuri electrice, incendii și/sau leziuni grave.

Nota: Păstrați toate avertismentele și instrucțiunile pentru consultări ulterioare. Termenul „unealtă electrică” folosit în avertismente se referă la unealta electrică (cu cablu) acționată de la rețeaua de alimentare sau la unealta electrică (fără cablu) acționată de baterii.

Siguranța zonei de lucru

- **Păstrați zona de lucru curată și bine iluminată.** Zonele dezordonate sau întunecoase provoacă accidente.
- **Nu acționați uneltelor electrice în atmosfere explozive, cum ar fi prezența lichidelor, a gazelor sau a prafului inflamabil.** Uneltelor electrice produc scântei care pot aprinde praful sau aburii.
- **Țineți la distanță copiii și alte persoane în timpul acționării unei unelte electrice.** Distragerea atenției poate cauza pierderea controlului.

Siguranța privind echipamentele electrice

- **Ștecherile uneltei electrice trebuie să corespundă prizei. Nu modificați niciodată ștecherul. Nu utilizați nicio fișă de conectare a adaptorului cu unelte electrice cu împământare (legate la masă).** Ștecherile nemodificate și prizele potrivite reduc riscul de șoc electric.
- **Evitați contactul cu corpul a suprafețelor de împământare sau legate la masă, cum ar fi țevi, radiatoare, plite și răcitoare.** Există un pericol sporit de electrocutare dacă împământarea sau legarea la masă se face prin corpul dvs.
- **Nu expuneți uneltelor electrice la ploaie sau la condiții de umezeală.** Apa care pătrunde într-o unealtă electrică va spori pericolul de electrocutare.
- **Nu folosiți cablul în mod abuziv. Nu utilizați niciodată cablul la transportarea, tragerea sau deconectarea uneltei electrice.** Țineți cablul departe de căldură, ulei, muchii ascuțite sau piese în mișcare. Cablurile avariate sau încălcite sporesc pericolul de electrocutare.
- **Când acționați o unealtă electrică în exterior, utilizați un cordon de racord potrivit pentru utilizarea în exterior.** Folosirea unui cablu adecvat pentru utilizarea la exterior reduce riscul de șoc electric.
- **Dacă funcționarea unei unelte electrice într-o locație cu umiditate mare nu poate fi evitată, utilizați o sursă cu întrerupătoare de scurtcircuit pentru legare la masă (GFCI).** Folosirea unui dispozitiv GFCI reduce pericolul de electrocutare.

Siguranță personală

- **Pericol! Nu utilizați în apropierea cablurilor electrice de tensiune.** Unitatea nu a fost proiectată să asigure protecție la electrocutare în eventualitatea contactului cu cablurile electrice suspendate. Consultați reglementările locale pentru a determina distanțele sigure față de cablurile electrice suspendate și asigurați-vă că poziția de operare este sigură înainte de a opera dispozitivul de tăiere a crengilor cu lanț de ferăstrău.
- **Fiți atent la ceea ce faceți și operați unealta electrică în baza simțului practic. Nu utilizați o unealtă electrică când sunteți obosit sau sub influența drogurilor, a alcoolului sau a medicamentelor.** Un moment de neatenție în timpul acționării uneltelor electrice poate duce la răniiri grave.
- **Utilizați echipamentul personal de protecție. Purtați întotdeauna ochelari de protecție.** Echipamentul de protecție, cum ar fi masca de praf, încălțămîntea de protecție antiderapantă, cască sau dispozitivele de protecție pentru urechi utilizate în condiții corespunzătoare, va reduce răniirile.
- **Evitați pornirea accidentală. Verificați dacă comutatorul este în poziția OPRIT înainte de conectarea la o sursă de alimentare și/sau la baterii, înainte de ridicarea sau transportarea unelei.** Transportarea uneltelor electrice având degetul poziționat pe comutator sau activarea uneltelor electrice care au comutatorul pornit pot provoca accidente.
- **Îndepărtați toate cheile de reglare sau cheile fixe înainte de pornirea unelei electrice.** O cheie fixă sau o cheie rămasă atașată la o piesă rotativă a unelei electrice poate duce la răniiri.
- **Nu vă întindeți prea mult. Păstrați mereu o postură și un echilibru corespunzătoare.** Aceasta lucru permite un control mai bun al unelei electrice în situații neașteptate.
- **Îmbrăcați-vă corespunzător. Nu purtați haine largi sau bijuterii. Țineți părul, îmbrăcămîntea și mânușile departe de piesele în mișcare.** Hainele largi, bijuteriile sau părul lung pot fi prinse în piesele în mișcare.
- **Dacă dispozitivele sunt dotate cu racorduri la instalații de extragere și colectare a prafului, asigurați-vă că acestea sunt conectate și utilizate corespunzător.** Colectarea prafului poate reduce pericolele provocate de acesta.
- **Nu vă încredeți în familiaritatea dobândită din utilizarea frecventă a uneltelor; prin urmare, nu ignorați principiile de siguranță ale uneltelor.** O acțiune neglijentă poate duce la vătămări corporale grave într-o fracțiune de secundă.
- Emisiunea de vibrații din timpul folosirii efective a unelei electrice poate fi diferită față de valoarea declarată, în funcție de modul în care este utilizată unealta. Operatorii trebuie să identifice măsurile de siguranță necesare pentru a se proteja, pe baza estimării expunerii în condițiile de folosire efectivă (luând în calcul toate părțile ciclului de funcționare,

ca de exemplu momentele în care unealta este oprită și cele în care funcționează în gol, fără ca întreprătorul să fie acționat).

Utilizarea și întreținerea unelei electrice

- **Nu forțați unealta electrică. Utilizați unealta electrică potrivită pentru aplicația dvs.** Unealta electrică potrivită va efectua lucrarea mai rapid și în condiții de siguranță mai bune la viteza de lucru pentru care a fost proiectată.
- **Nu utilizați unealta electrică în cazul în care nu poate fi pornită sau oprită de la comutator.** Orice unealtă electrică imposibil de controlat cu ajutorul comutatorului este periculoasă și trebuie reparată.
- **Deconectați ștecherul de la sursa de alimentare și/sau bateria unelei electrice înainte de a face reglări, de a schimba accesorii sau de a depozita unelte electrice.** Astfel de măsuri preventive de siguranță reduc riscul pornirii accidentale a unelei electrice.
- **Nu lăsați uneltele electrice nefolosite la îndemâna copiilor și nu permiteți persoanelor care nu sunt familiarizate cu uneltele electrice să o facă instrucțiuni să o acționeze.** Uneltele electrice sunt periculoase în mâinile utilizatorilor neinstruiți.
- **Întrețineți uneltele electrice. Verificați centrarea sau legarea corectă a pieselor în mișcare, ruperea pieselor și orice alte stări care pot afecta funcționarea unelei electrice. Dacă este avariată, duceți uneltele electrice la reparat înainte de a o utiliza.** Multe accidente sunt provocate de uneltele electrice prost întreținute.
- **Păstrați uneltele de tăiere ascuțite și curate.** Este mai puțin probabil ca uneltele de tăiere cu tășuri ascuțite întreținute corespunzător să se blocheze și sunt mai ușor de controlat.
- **Utilizați uneltele electrice, accesoriile și piesele din uneltele, etc. în conformitate cu aceste instrucțiuni, luând în considerare și condițiile de lucru și activitatea care urmează să fie efectuată.** Utilizarea uneltelor electrice pentru operații diferite de cele pentru care sunt destinate poate duce la apariția de situații periculoase.

Utilizarea și întreținerea unelei cu baterie

- **Reîncărcați numai cu încărcătorul specificat de producător.** Un încărcător adecvat pentru un tip de baterie poate constitui pericol de incendiu atunci când este utilizat cu un alt tip de baterie.
- **Utilizați uneltele electrice numai cu bateriile special indicate.** Utilizarea unui alt tip de baterie poate constitui pericol de vătămări corporale și de incendiu.
- **Când bateria nu este utilizată, păstrați-o departe de alte obiecte metalice, precum agrafe de birou, monede, chei, cuie, șuruburi sau alte obiecte mici de metal, care pot crea o conexiune între borne.** Scurtcircuitarea bornelor bateriei poate cauza arsuri sau incendii.
- **În condiții de utilizare neadecvată, din baterie pot ieși stropi de lichid; evitați contactul. Totuși, dacă intrați**

accidental în contact cu lichidul respectiv, spălați cu apă. Dacă lichidul intră în contact cu ochii, consultați un medic. Lichidul care se scurge din baterie poate cauza iritații sau arsuri.

- **Nu utilizați acumulatori sau unelte deteriorate sau modificate.** Bateriile deteriorate sau modificate pot prezenta un comportament imprevizibil, ce poate duce la incendii, explozii sau pericol de vătămări corporale.
- **Nu expuneți acumulatorii sau uneltele la flăcări sau temperaturi excesive.** Expunerea la flăcări sau la temperaturi de peste 130 °C poate cauza explozii.
- **Urmați toate instrucțiunile de încărcare și nu încărcați acumulatorul sau unealta în afara intervalului de temperatură specificat în instrucțiuni.** Încărcarea incorectă sau la temperaturi în afara intervalului specificat poate duce la deteriorarea bateriei și la creșterea pericolului de incendiu.

Service

- **Cereți ca unealta dvs. electrică să fie reparată numai de un tehnician de reparații calificat, care să folosească numai piese de schimb identice.** Acest lucru va asigura păstrarea siguranței unelei electrice.

Avertismente de siguranță pentru dispozitivul de tăiere a crengilor - siguranță personală

- **Feriți toate părțile corpului de lanțul ferăstrăului atunci când utilizați dispozitivul de tăiere a crengilor. Înainte de a porni dispozitivul de tăiere a crengilor, asigurați-vă că lanțul de ferăstrău al acestuia nu atinge niciun obiect.** Un moment de neatenție în timpul operării dispozitivelor de tăiere a crengilor poate conduce la prinderea hainelor sau a părților corpului în lanțul ferăstrăului.
- **Prindeți întotdeauna dispozitivul de tăiere a crengilor cu mâna dreaptă de mânerul din spate și cu mâna stângă de mânerul frontal.** Dacă țineți motoferăstrăul cu mâinile poziționate invers, sporește pericolul de vătămări corporale; prin urmare, nu inversați niciodată mâinile.
- **Țineți dispozitivul de tăiat crengi numai de suprafețele de prindere izolate, deoarece lanțul ferăstrăului poate atinge circuitele ascunse sau propriul fir.** Lanțul de ferăstrău care intră în contact cu un fir sub tensiune poate face ca părțile metalice ale dispozitivului de tăiere a crengilor să intre sub tensiune și poate electrocuta operatorul.
- **Purtați ochelari de protecție. Se recomandă echipament de protecție suplimentar pentru urechi, cap, mâini și picioare.** Echipamentul de protecție adecvat reduce vătămrile corporale provocate de resturile expulzate sau de contactul accidental cu lanțul ferăstrăului.
- **Nu acționați un motoferăstrău într-un copac, pe o scară, de pe un acoperiș sau orice suport instabil.** Acționarea unui motoferăstrău în acest mod ar putea duce la vătămări corporale grave.

- **Păstrați întotdeauna puncte de sprijin adecvate și acționați motoferăstrăul numai când stați pe o suprafață fixă, sigură și orizontală.** Suprafețele alunecoase sau instabile pot cauza pierderea echilibrului sau a controlului dispozitivului de tăiere a crengilor.
- **Când tăiați o creangă întinsă, fiți atenți la recul.** Când tensiunea din fibrele de lemn este eliberată, creanga aflată sub tensiune elastică poate lovi operatorul și/sau poate face ca dispozitivul de tăiere a crengilor să se miște necontrolat.
- **Fiți extrem de atent când tăiați tufișuri și puieți.** Materialul subțire se poate prinde în dispozitivul de tăiere a crengilor și poate fi proiectat către dvs. sau vă poate dezechilibra.
- **Urmați instrucțiunile pentru ungerea, tensionarea lanțului și schimbarea șinei și a lanțului.** Un lanț tensionat sau uns necorespunzător se poate rupe sau poate mări pericolul de recul.
- **Transportați dispozitivul de tăiere a crengilor de mânerul frontal, oprit și îndepărtat de corp.** Când transportați sau depozitați dispozitivul de tăiere a crengilor, montați întotdeauna capacul șinei de ghidaj. Manevrarea corespunzătoare a dispozitivului de tăiere a crengilor reduce posibilitatea de contact accidental cu lanțul mobil al ferăstrăului.
- **Tăiați numai lemn. Nu utilizați dispozitivul de tăiere a crengilor pentru alte scopuri. De exemplu: nu utilizați dispozitivul de tăiere a crengilor pentru a tăia metal, plastic, zădărie sau alte materiale de construcție decât cele din lemn.** Utilizarea dispozitivului de tăiere a crengilor pentru alte operații decât cele pentru care a fost proiectat poate conduce la o situație periculoasă.
- **Mențineți mânerul uscat, curat, fără ulei și unsoare.** Mănerul cu grăsime sau ulei devin alunecoase, conducând la pierderea controlului.
- **Nu încercați să doborâți un copac până când nu ați înțeles care sunt riscurile și cum le puteți evita.** În timpul doborârii unui copac, se pot produce vătămări corporale grave operatorului sau persoanelor din apropiere.
- **Acest dispozitiv de tăiere a crengilor nu este destinat doborârii copacilor.** Utilizarea dispozitivului de tăiere a crengilor pentru alte operații decât cele prevăzute ar putea produce vătămări corporale grave operatorului sau persoanelor din apropiere.
- **Recomandăm energic începătorilor să practice tăierea buștenilor pe o capră sau un cadru de tăiat lemne.**

Cauzele reculului și măsurile de prevenire luate de operator

Reculul poate apărea când ciocul sau vârful șinei de ghidaj atinge un obiect sau când creanga din lemn revine în poziția inițială prinzând dispozitivul de tăiere a crengilor în tăietură. În anumite cazuri, contactul cu vârful poate cauza o reacție inversă bruscă, aruncând șina de ghidaj în sus și înapoi, spre operator. Prin prinderea dispozitivului de tăiere a crengilor de-a lungul

părți superioare a șinei de ghidaj, aceasta poate fi împinsă rapid înapoi, spre operator. Oricare dintre aceste reacții vă poate face să pierdeți controlul dispozitivului de tăiere a crengilor, ceea ce ar putea conduce la vătămări corporale grave. Nu vă bazați numai pe dispozitivele de siguranță cu care este prevăzut dispozitivul dvs. de tăiere a crengilor. Ca utilizator de dispozitiv de tăiere a crengilor, trebuie să luați anumite măsuri pentru ca în timpul lucrărilor de tăiere să nu se producă accidente sau vătămări. Reculul este rezultatul utilizării incorecte a dispozitivului de tăiere a crengilor și/sau a procedurilor sau condițiilor necorespunzătoare de operare și poate fi evitat prin luarea măsurilor adecvate de precauție, conform indicațiilor de mai jos:

- **Mențineți o priză fermă, cu policarii și degetele înconjurând mânerul dispozitivului de tăiere a crengilor, cu ambele mâini pe dispozitivul de tăiere a crengilor și poziționați-vă corpul și brațul astfel încât să puteți rezista forțelor de recul.** Forțele de recul pot fi controlate de operator dacă sunt luate măsurile de prevedere adecvate. Nu lăsați din mâini dispozitivul de tăiere a crengilor.
- **Nu vă întindeți excesiv și nu tăiați niciodată mai sus de înălțimea umărului.** În acest mod se previne contactul neintenționat cu vârful și se permite un control mai bun asupra dispozitivului de tăiere a crengilor în situații neașteptate.
- **Utilizați numai șinele de ghidaj de schimb și dispozitivele de tăiere a crengilor specificate de producător.** Șinele de ghidaj și dispozitivele incorecte de tăiere a crengilor pot cauza ruperea lanțului și/sau reculul.
- **Respectați instrucțiunile producătorului cu privire la ascuțirea și întreținerea dispozitivului de tăiere a crengilor.** Reducerea înălțimii pentru calibrarea adâncimii poate conduce la sporirea reculului.

Avertismente de siguranță generale pentru dispozitivul de tăiere a crengilor

Respectați toate instrucțiunile atunci când eliminați materialul blocat, depozitați sau efectuați lucrări de service pentru dispozitivul de tăiere a crengilor. Asigurați-vă că comutatorul este oprit și acumulatorul este scos din produs. Acționarea accidentală a dispozitivului de tăiere a crengilor în timpul eliminării materialului blocat sau efectuării lucrărilor de service poate cauza vătămări corporale grave.

PĂSTRAȚI ACESTE INSTRUCȚIUNI

Echipament de protecție personală



AVERTISMENT: Înainte de a utiliza produsul, citiți instrucțiunile de avertizare de mai jos.

- Utilizați întotdeauna echipamente de protecție personală atunci când folosiți produsul. Echipamentele de protecție personală nu pot elimina complet riscul de rănire, însă pot reduce gravitatea rănilor în cazul unui accident. Distribuitorul vă poate ajuta să alegeți echipamentul corect.
- Utilizați o cască dacă există riscul de a cădea obiecte pe dvs.

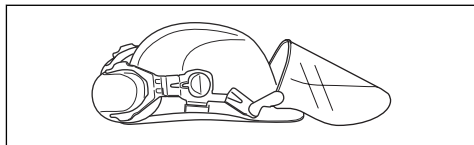

- Utilizați un sistem omologat de protecție a auzului.

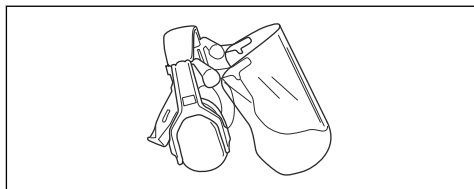

- Utilizați ochelari de protecție omologați. Dacă utilizați un vizor de protecție, trebuie să purtați și ochelari de protecție. Ochelarii de protecție trebuie să fie conformi cu standardul ANSI Z87.1 în S.U.A. sau EN 166 în țările din UE.

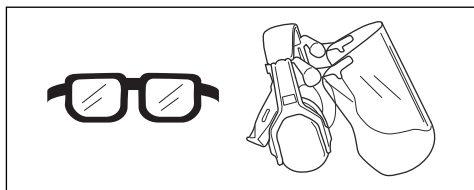

- Purtați mănuși atunci când este necesar, de exemplu atunci când conectați, inspectați sau curățați echipamentul de tăiere.

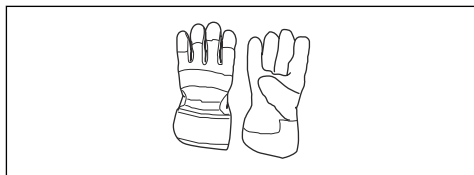

- Utilizați cizme sau pantofi de protecție cu tălpi anti-alunecare.



- Purtați pantaloni pentru protecție împotriva ferăstraierilor.
- Purtați haine din țesături rezistente. Purtați întotdeauna pantaloni lungi, din material gros, și îmbrăcăminte cu mâneci lungi. Nu purtați haine largi, care se pot prinde în smicele și ramuri. Nu purtați bijuterii, pantaloni scurți, pantofi decupați și nu lucrați în picioarele goale. Strângeți-vă părul în siguranță, deasupra umerilor.
- Păstrați la îndemână echipament de prim ajutor.

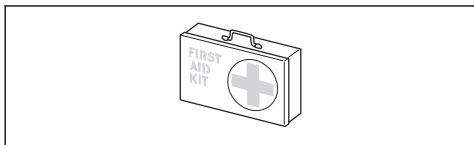

Dispozitivele de siguranță de pe produs



AVERTISMENT: Înainte de a utiliza produsul, citiți instrucțiunile de avertizare de mai jos.

În această secțiune sunt descrise caracteristicile de siguranță al produsului, scopul său și modul în care trebuie efectuate verificările și întreținerea pentru a asigura funcționarea corectă. A se vedea instrucțiunile din capitolul *Prezentarea generală a produsului la pagina 174* pentru a găsi unde sunt amplasate aceste piese pe produsul dvs.

Durata de viață a produsului se poate reduce, iar riscul de accidente se poate mări dacă întreținerea produsului nu este efectuată corect, iar reglarea și/sau reparațiile nu sunt executate în mod profesional. Dacă aveți nevoie de informații suplimentare, contactați cel mai apropiat furnizor de service.



AVERTISMENT: Nu utilizați niciodată un produs cu componente de siguranță deteriorate. Echipamentul de siguranță al produsului trebuie inspectat și întreținut conform indicațiilor din acest capitol. Dacă produsul nu trece oricare dintre următoarele verificări, contactați agentul de service pentru reparații.



ATENȚIE: Toate activitățile de service și de reparații de pe aparat necesită instruire specială. Acest lucru este adevărat în special în legătură cu echipamentul de siguranță al aparatului. În cazul în care aparatul dvs. nu trece de oricare dintre verificările descrise mai jos, trebuie să vă contactați agentul de service. Atunci când achiziționați și oricare dintre produsele noastre, garantăm disponibilitatea reparațiilor și service-ului profesionist. Dacă vânzătorul cu amănuntul care vă vinde aparatul nu este dealer de service, solicitați-i adresa celui mai apropiat agent de service.

Pentru verificarea tastaturii

1. Apăsăți și țineți apăsat butonul de start/oprire (A).

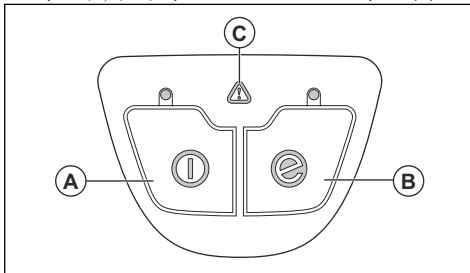

- a) Produsul este pornit când LED-ul este aprins.
 - b) Produsul este oprit când LED-ul este stins.
2. Consultați *Pomnirea funcției SavE la pagina 186* pentru funcția butonului SavE (B).
 3. Consultați *Depanarea la pagina 194* dacă indicatorul de avertisment (C) este aprins sau luminează intermitent.

Verificarea dispozitivului de blocare a întrerupătorului

Dispozitivul de blocare al întrerupătorului previne operarea accidentală. Când apăsați dispozitivul de blocare (A), acesta eliberează întrerupătorul (B). Dacă eliberați mânerul, întrerupătorul și dispozitivul de blocare al acestuia se deplasează înapoi în pozițiile lor inițiale.

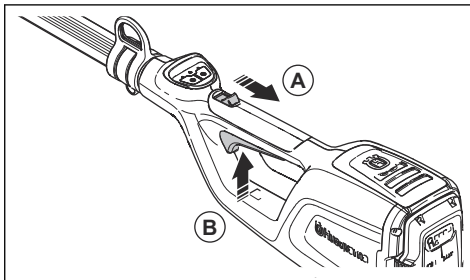

1. Asigurați-vă că întrerupătorul este blocat atunci când dispozitivul de blocare este în poziția sa inițială.

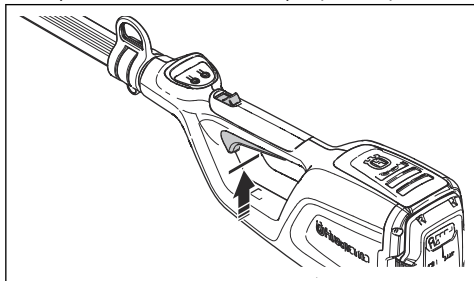

2. Apăsând întrerupătorul și asigurați-vă că revine la poziția inițială atunci când îl eliberați.

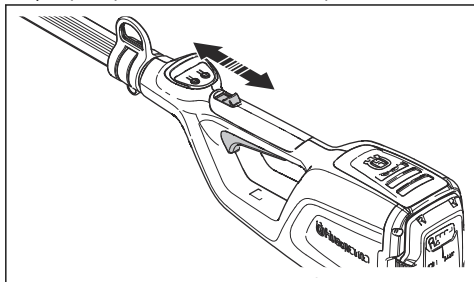

3. Asigurați-vă că întrerupătorul și dispozitivul de blocare se mișcă liber și că arcul de rapel funcționează corespunzător.

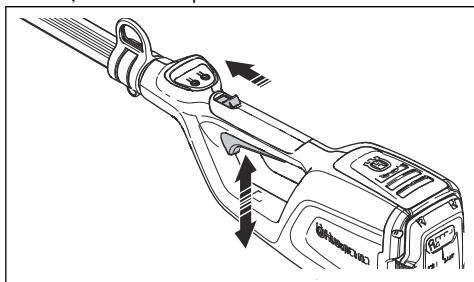

4. Porniți produsul, consultați *Pornirea produsului la pagina 186*.
5. Aplicați viteza maximă.
6. Eliberați întrerupătorul și asigurați-vă că accesoriul de tăiere se oprește complet.

Instrucțiuni de siguranță pentru echipamentele de tăiere



AVERTISMENT: Înainte de a utiliza produsul, citiți instrucțiunile de avertizare de mai jos.

- Utilizați numai combinații de șină de ghidare/lanț de ferăstrău și echipamentele de ascuțire pe care vi le

recomandăm. Consultați *Întreținerea la pagina 187* pentru instrucțiuni.

- Purtați mănuși de protecție atunci când utilizați sau efectuați întreținerea lanțului de ferăstrău. Un lanț de ferăstrău care nu se mișcă poate provoca de asemenea leziuni.
- Păstrați dinții ascuțiți corespunzător. Respectați instrucțiunile și utilizați matrița recomandată. Un lanț de ferăstrău care este deteriorat sau incorect ascuțit crește pericolul de accidente.

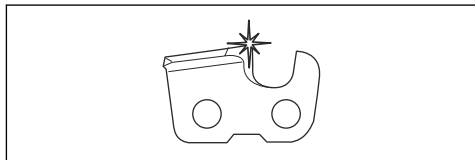

- Păstrați setarea corectă a calibrării adâncimii. Respectați instrucțiunile și utilizați setarea recomandată a calibrării adâncimii. O setare prea mare a calibrării adâncimii crește pericolul de recul.

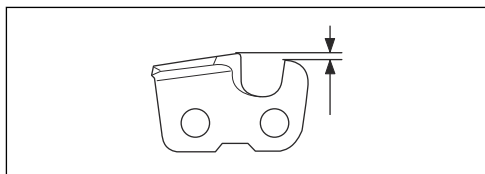

- Asigurați-vă că lanțul de ferăstrău are întinderea corectă. Dacă lanțul de ferăstrău nu este strâns pe șina de ghidare, lanțul de ferăstrău poate sări de pe șină. O întindere incorectă a lanțului de ferăstrău crește uzura șinei de ghidare, a lanțului de ferăstrău și a roții de antrenare a lanțului. Consultați *Accesorii la pagina 197*.

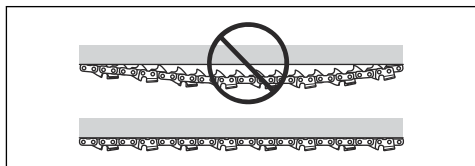

- Efectuați regulat întreținerea echipamentului de tăiere și păstrați-l corect lubrifiat. Dacă lanțul de ferăstrău nu este uns corect, crește riscul de uzură a șinei de ghidare, a lanțului de ferăstrău și a roții de antrenare a lanțului.

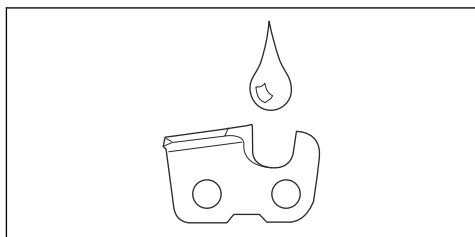

Instrucțiuni de siguranță pentru utilizare



AVERTISMENT: Înainte de a utiliza produsul, citiți și respectați instrucțiunile de avertizare de mai jos.

- Asigurați-vă că nicio persoană și niciun animal nu se apropie la mai mult de 15 m (50 ft.) în timp ce lucrați. Atunci când mai mulți operatori lucrează în aceeași zonă, distanța de siguranță trebuie să fie de cel puțin 15 m. În caz contrar, există riscul unor vătămări corporale grave. Oprii produsul imediat dacă se apropie cineva. Nu rotiți niciodată produsul în jur fără a verifica mai întâi în spatele dvs., pentru a vă asigura că nu se află nimeni în zona de siguranță.
- Nu utilizați niciodată produsul pe vreme nefavorabilă, de exemplu pe ceață densă sau ploaie abundentă, pe vânt puternic, la temperaturi exterioare foarte scăzute etc. Lucrul la temperaturi extrem de ridicate poate provoca supraîncălzirea produsului. Lucrul în condiții de vreme nefavorabilă este obositor și, adesea, atrage elemente de risc suplimentar, cum ar fi pământ înghețat, direcții de deborăre imprevizibile etc.
- Nu permiteți copiilor să folosească produsul sau să stea în apropierea acestuia. Deoarece produsul poate fi pornit cu ușurință, copiii îl pot porni dacă nu sunt supravegheați atent. Există riscul unor vătămări corporale grave. Deconectați bateria dacă produsul nu se află sub supraveghere atentă.
- Asigurați-vă că oamenii, animalele sau alte lucruri nu vă pot afecta controlul asupra produsului sau că nu vin în contact cu accesoriul de tăiere sau obiectele deprinsse care sunt proiectate de accesoriul de tăiere.
- Ascultați semnalele de avertisment sau strigătele când purtați echipament pentru protecția auzului. Îndepărtați întotdeauna protecția pentru auz imediat ce se oprește produsul.
- Expunerea prelungită la vibrații poate conduce la afecțiuni circulatorii sau la deteriorări ale nervilor la persoanele cu circulație defectuoasă. Discutați cu medicul dacă prezentați simptome de expunere prelungită la vibrații. Astfel de simptome includ amorțeală, pierderea sensibilității tactile, gâdilături, ciupituri, durere, pierderea forței, modificări în culoarea sau în starea pielii. Aceste simptome apar de obicei la degete, la mâini sau la încheieturi.
- Nu utilizați niciodată un accesoriu de tăiere fără o apărătoare aprobată. Dacă este montată o apărătoare incorectă sau defectă, aceasta poate provoca vătămări corporale grave.
- Oprii întotdeauna produsul, scoateți bateria și asigurați-vă că echipamentul de tăiere se oprește complet înainte de a începe să efectuați orice lucrare la produs. Nespectarea instrucțiunilor de ascuțire mărește considerabil pericolul de recul.
- Dacă întâlniți o situație în care nu știți sigur cum să procedați, trebuie să întrebați un specialist. Contactați distribuitorul sau atelierul de service.

Evitați utilizările care, în opinia dvs., vă depășesc abilitățile.

- Evitați utilizările care, în opinia dvs., vă depășesc abilitățile.
- Nu utilizați niciodată produsul dacă sunteți obosit, dacă ați consumat alcool, droguri, medicamente sau alte substanțe care v-ar putea afecta vederea, atenția, coordonarea sau judecata.
- Produsul poate fi aruncat violent într-o parte când vârful șinei de ghidaj intră în contact cu un obiect fix. Acesta se numește recul. Un recul poate fi suficient de violent pentru a propulsa produsul/operatorul în orice direcție și este posibil să pierdeți controlul asupra produsului. Evitați tăierea cu vârful șinei de ghidaj.
- Nu utilizați produsul decât în situații în care puteți cere ajutor în caz de accident.
- Păstrați un bun echilibru și stabilitate pe picioare. Asigurați-vă că vă puteți deplasa și sta în siguranță. Verificați zona din jurul dvs. pentru posibile obstacole (rădăcini, pietre, crengi, șanțuri etc.) în caz că trebuie să vă deplasați brusc. Aveți mare grijă în timp ce lucrați pe teren în pantă.
- Inspectați întotdeauna zona de lucru. Îndepărtați toate obiectele nefixate, precum pietre, sticlă spartă, cuie, fire de oțel, sfori etc. care pot fi proiectate sau se pot infășura în jurul accesoriului de tăiere.
- Aveți mare grijă când tăiați un copac care este tensionat. Un copac tensionat poate reveni în poziția normală înainte sau după ce este tăiat. Dacă vă poziționați incorect sau tăiați în locul nepotrivit, copacul vă poate lovi pe dvs. sau produsul și poate provoca pierderea controlului. Ambele situații pot cauza vătămări corporale grave.
- Păstrați un echilibru optim și stabilitatea picioarelor.
- Utilizați hamul pentru a susține greutatea produsului și pentru a face manevrarea acestuia mai ușoară.
- Țineți întotdeauna produsul cu ambele mâini. Țineți produsul pe partea dreaptă a corpului.

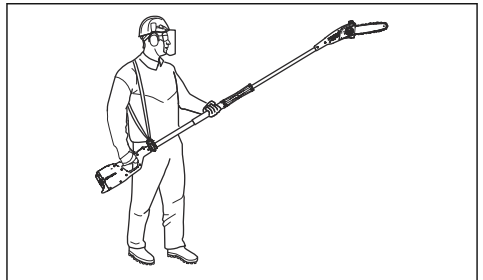

- Oprii produsul înainte de a vă deplasa într-o altă zonă. Atașați apărătoarea pentru transport înainte de a căra sau de a transporta produsul pe orice distanță.
- Nu lăsați niciodată produsul jos atunci când este activat decât dacă aveți o vizibilitate bună asupra acestuia.

- Dacă produsul este operat la temperaturi sub -10 °C, produsul și bateria trebuie depozitate într-un spațiu încălzit timp de cel puțin 24 ore înainte de a începe lucrul.
- Nu staționați niciodată direct sub o creangă în curs de tăiere. Acest lucru poate conduce la vătămări corporale grave sau chiar fatale.
- Respectați regulile de siguranță aplicabile pentru lucrul în vecinătatea cablurilor electrice suspendate.
- Acest produs nu este izolat electric. Dacă produsul atinge sau se apropie de cablurile electrice de înaltă tensiune ar putea conduce la deces sau vătămări corporale grave. Electricitatea poate sări dintr-un punct în altul prin formarea arcurilor electrice. Cu cât este tensiunea mai mare, cu atât este mai mare este distanța la care poate sări electricitatea. Electricitatea se poate deplasa, de asemenea, prin ramuri și alte obiecte, mai ales dacă acestea sunt ude. Păstrați întotdeauna o distanță de cel puțin 10 m între produs și cablurile electrice de înaltă tensiune și/sau obiectele care le ating. Dacă trebuie să lucrați în intervalul acestei distanțe sigure, trebuie să contactați întotdeauna compania relevantă de electricitate pentru a vă asigura că alimentarea este oprită înainte de a începe lucrul.
- Un accesoriu de tăiere defect poate crește pericolul de accidente.
- Utilizați bateria la temperaturi între -10 °C (14 °F) și 40 °C (104 °F).
- Nu curățați niciodată bateria sau încărcătorul cu apă. Consultați *Curățarea produsului, bateriei și încărcătorului la pagina 193*.
- Nu utilizați o baterie defectă sau deteriorată.
- Depozitați bateriile la distanță de obiecte de metal, de exemplu cuie, șuruburi sau bijuterii.
- Nu lăsați bateria la îndemâna copiilor.

Siguranța încărcătorului bateriei



AVERTISMENT: Înainte de a utiliza produsul, citiți instrucțiunile de avertizare de mai jos.

- Există riscul de electrocutare sau de scurtcircuit dacă nu sunt respectate instrucțiunile de siguranță.
- Nu utilizați alte încărcătoare de baterii decât cel furnizate pentru produsul dvs. Utilizați exclusiv încărcătoare QC când încărcați bateriile de schimb BLi.
- Nu încercați să dezasamblați încărcătorul de baterii.
- Nu utilizați un încărcător de baterii defect sau deteriorat.
- Nu ridicați încărcătorul bateriei ținând de cablul de alimentare. Pentru a deconecta încărcătorul de baterii de la priza de perete, trageți de ștecăr. Nu trageți de cablul de alimentare.
- Feriți toate cablurile și prelungitoarele de apă, ulei și mυχii ascuțite. Asigurați-vă că acest cablu nu este prins între obiecte, de exemplu uși, garduri sau în alte locuri similare.
- Nu utilizați încărcătorul de baterii în apropiere de materiale inflamabile sau materiale care pot cauza coroziune. Asigurați-vă că încărcătorul de baterii nu este acoperit. În caz de fum sau de incendiu, scoateți ștecărul încărcătorului de baterii.
- Încărcați bateria numai în interior, într-un loc cu aerisire adecvată și departe de lumina soarelui. Nu încărcați bateria în exterior. Nu încărcați bateria în medii umede.
- Utilizați încărcătorul de baterii la temperaturi între 5 °C (41 °F) și 40 °C (104 °F). Utilizați încărcătorul într-un mediu foarte bine ventilat, uscat și fără praf.
- Nu puneți obiecte în fantele de răcire a încărcătorului de baterii.
- Nu atingeți niciodată bornele încărcătorului de baterii cu obiecte metalice, deoarece se pot crea scurtcircuite.
- Utilizați prize aprobate care nu sunt deteriorate. Asigurați-vă că cablul încărcătorului nu este deteriorat. Dacă sunt utilizate cabluri prelungitoare, asigurați-vă că acestea nu sunt deteriorate.

Siguranța bateriei



AVERTISMENT: Înainte de a utiliza produsul, citiți instrucțiunile de avertizare de mai jos.

- Utilizați numai bateriile BLi pe care vi le recomandăm pentru produsul dvs. Bateriile sunt criptate prin software.
- Utilizați bateriile BLi reîncărcabile ca sursă de alimentare numai pentru produsele Husqvarna asociate. Pentru a evita rănirea, nu folosiți bateria ca sursă de alimentare pentru alte dispozitive.
- Risc de electrocutare. Nu conectați bornele bateriei la chei, șuruburi sau alte metale. Aceasta poate cauza scurtcircuitarea bateriei.
- Nu utilizați baterii care nu sunt reîncărcabile.
- Nu puneți obiecte în fantele de aerisire a bateriei.
- Feriți bateria de lumina solară, de căldură sau de flăcări deschise. Bateria poate provoca arsuri și/sau arsuri chimice.
- Feriți bateria de ploaie și de condiții de umezeală.
- Feriți bateria de microunde și de înaltă presiune.
- Nu încercați să demontați sau să spargeți bateria.
- Nu lăsați acidul din baterie să vă atingă pielea. Acidul din baterie provoacă leziuni ale pielii, coroziune și arsuri. Dacă acidul din baterie pătrunde în ochi, nu frecați, ci spălați-vă cu multă apă timp de cel puțin 15 minute. Dacă acidul din baterie a intrat în contact cu pielea, trebuie să o curățați cu apă și săpун din belșug. Solicitați ajutor medical.

Instrucțiuni de siguranță pentru întreținere



AVERTISMENT: Înainte de a efectua lucrări de întreținere asupra produsului, citiți instrucțiunile de avertisment de mai jos.

- Scoateți bateria înainte de a efectua întreținerea, alte verificări sau de a asambla produsul.
- Operatorul trebuie să efectueze numai operațiile de întreținere și service indicate în acest manual al operatorului. Apelați la reprezentantul de service pentru întreținerea și service-ul de mai mare amploare.

- Nu curățați niciodată bateria sau încărcătorul cu apă. Detergentul puternic poate deteriora plasticul.
- Dacă nu efectuați operații de întreținere, durata de viață a produsului scade, iar pericolul de accidente crește.
- Este necesară instruirea profesională specială pentru toate lucrările de service și reparații, mai ales pentru dispozitivele de siguranță de pe produs. Dacă nu toate verificările din acest manual al operatorului sunt aprobate; după ce ați efectuat operațiile de întreținere, apelați la reprezentantul de service. Vă garantăm că există servicii profesionale de reparații și service disponibile pentru produsul dvs.
- Utilizați doar piese de schimb originale.

Asamblarea

Introducere



AVERTISMENT: Citiți și înțelegeți capitoul referitor la siguranță înainte de asamblarea produsului.

Asamblarea arborelui

1. Asigurați-vă de alinierea conectorilor electri.

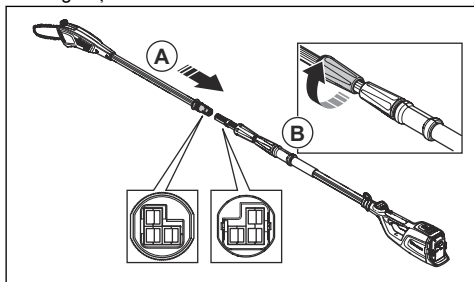

2. Conectați complet capetele arborelui (A).
3. Strângeți mânerul filetat de pe partea capului de ferăstrău al arborelui (B).

Pentru reglarea lungimii arborelui

1. Slăbiți mânerul filetat de pe partea carcasei bateriei arborelui (A).

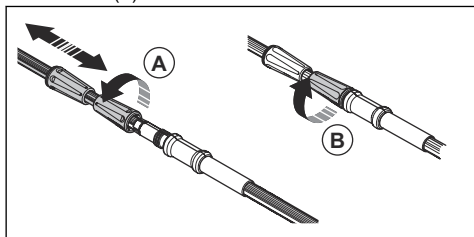

2. Reglați arborele la o lungime adecvată.
3. Strângeți mânerul filetat (B).

Pentru a regla hamul

Folosiți întotdeauna hamul când utilizați produsul. Hamul oferă control maxim în timpul funcționării produsului. Hamul scade riscul de oboseală de la nivelul brațelor și al spatelui.

1. Puneți hamul pe umăr.
2. Atașați produsul pe cârligul de susținere a hamului.
3. Reglați lungimea hamului până când cârligul de susținere este aproximativ la același nivel cu șoldul dvs. drept.

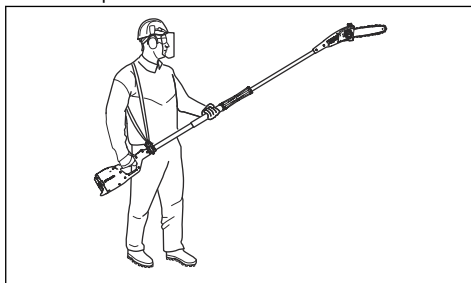

Funcționarea

Pentru verificarea funcționării înainte de utilizarea produsului

1. Examinați priza de aer pentru a vedea dacă este murdară și deteriorată. Îndepărtați iarba și frunzele de pe produs cu o perie.
2. Asigurați-vă că produsul funcționează corect.
3. Strângeți toate șuruburile și toate piulițele.
4. Asigurați-vă de montarea corectă a capului ferăstrăului.
5. Examinați capul ferăstrăului pentru a identifica defecțiuni, de exemplu fisuri. Înlocuiți capul ferăstrăului, dacă este deteriorat.
6. Asigurați-vă de integritatea capacelor și fixarea corectă a acestora.
7. Verificați dacă apărătoarea este deteriorată.
8. Asigurați-vă că apărătoarea este fixată corect. Nu operați produsul fără apărătoare.

Pentru conectarea încărcătorului de baterii

1. Conectați încărcătorul de baterii la tensiunea și la frecvența specificate pe plăcuța de identificare.
2. Introduceți ștecherul în priza cu împământare. LED-ul încărcătorului de baterii se aprinde o singură dată, în culoarea verde.

Nota: Bateria nu se va încărca dacă temperatura bateriei este mai mare de 50 °C/122 °F. Dacă temperatura este mai mare de 50 °C/122 °F, încărcătorul de baterii va răci bateria înainte ca bateria să se încarce.

Pentru a conecta bateria la încărcător

Nota: Încărcați bateria dacă este prima dată când o folosiți. O baterie nouă este încărcată doar până la 30 %.

1. Asigurați-vă că bateria este uscată.
2. Conectați bateria la încărcător.
3. Asigurați-vă că lumina verde de încărcare de pe încărcător se aprinde. Acest lucru înseamnă că bateria este conectată corect la încărcător.

4. Atunci când toate LED-urile (A) de pe baterie sunt aprinse, bateria este încărcată complet.

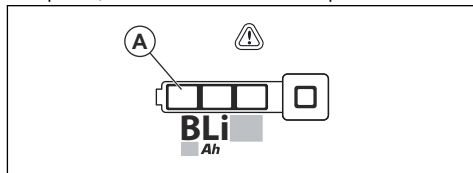

5. Pentru a deconecta încărcătorul de baterii de la priza de perete, trageți de ștecăr. Nu trageți de cablu.
6. Scoateți bateria din încărcător.

Nota: Consultați manualele bateriei și încărcătorului pentru mai multe informații.

Pentru conectarea bateriei la produs



AVERTISMENT: Introduceți numai baterii originale Husqvarna în produs.

1. Asigurați-vă că bateria este încărcată complet.
2. Așezați bateria în suportul de baterie al produsului. Bateria trebuie să se deplaseze ușor în suport, în caz contrar, nu este instalată corect.

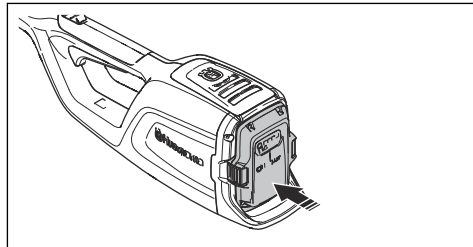

3. Apăsați pe partea inferioară a bateriei și împingeți-o complet în suportul de baterie. Când auziți un clic, înseamnă că bateria s-a blocat în poziția corectă.
4. Asigurați-vă că elementele de fixare se înclichetează corect.

Pornirea produsului

1. Apăsăți și țineți apăsat butonul de pornire/oprire până când LED-ul verde se aprinde.

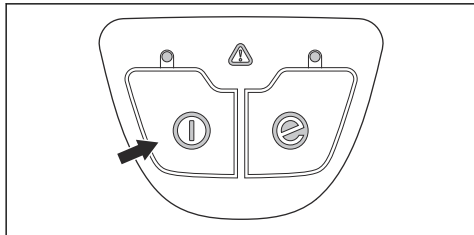

2. Utilizați întrerupătorul pentru a regla viteza.

Tăierea crengilor



AVERTISMENT: Fiți extrem de atent când lucrați în apropierea cablurilor electrice suspendate. Crengile care cad pot produce scurtcircuite.

- Ori de câte ori este posibil, poziționați-vă în așa fel încât să puteți efectua tăietura în unghi drept pe creangă.

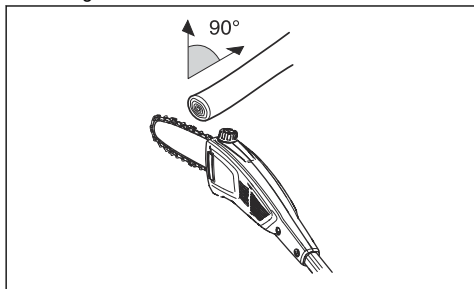

- Tăiați crengile mari în secțiuni, astfel încât să aveți un control sporit asupra locului în care cad acestea. De asemenea, trebuie să acordați atenție crengilor care cad și care pot ricoșa în direcția utilizatorului după ce ating pământul.

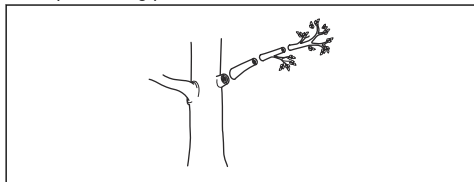

- Nu tăiați niciodată prin umflătura de la baza crengii, deoarece acest lucru încetinește vindecarea și sporește riscul de infestare cu ciuperci.

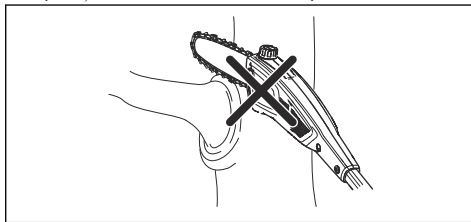

- Utilizați opritorul de la baza capului de tăiere ca sprijin în timpul tăierii. În acest mod se previn „ricșările” accesoriului de tăiere pe creangă.

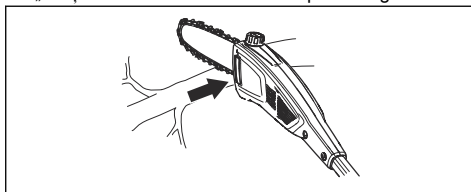

- Efectuați o tăietură inițială, pe suprafața ventrală a crengii înainte de a tăia creanga. În acest mod se previne sfâșierea scoarței, ceea ce poate conduce la încetinirea vindecării și poate avea efecte negative permanente asupra copacului. Pentru a se preveni blocarea, tăietura nu trebuie să fie mai adâncă de $\frac{1}{3}$ din grosimea crengii. Țineți lanțul în funcțiune în timp ce rețineți accesoriul de tăiere din creangă, pentru a preveni blocarea acestuia.

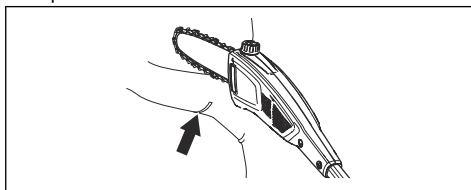

- Asigurați-vă că aveți o bază fermă și că puteți lucra fără a fi împiedicat de crengi, de pietre și de copaci.



AVERTISMENT: Nu activați niciodată întrerupătorul fără a avea o perspectivă liberă asupra accesoriului de tăiere.

Pornirea funcției SaveE

Produsul are o funcție SaveE. Funcția SaveE asigură cel mai lung timp de funcționare al bateriei.

1. Apăsați butonul SavE. LED-ul se aprinde pentru a indica faptul că funcția este activă.

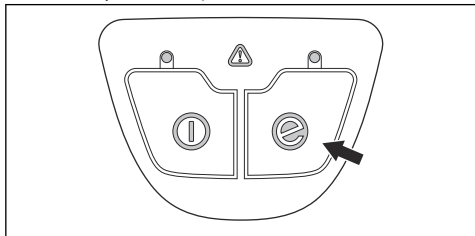

2. Apăsați din nou pe butonul SavE pentru a opri funcția SavE.

2. Apăsați și țineți apăsat butonul de oprire până când LED-ul verde se stinge.
3. Scoateți bateria din produs. Apăsați cele 2 butoane de eliberare și trageți bateria în afară.

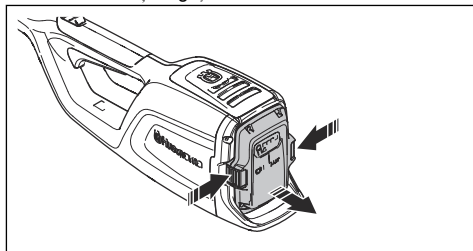

Pentru a opri produsul

1. Eliberați întrerupătorul.

Întreținerea

Introducere



AVERTISMENT: Citiți și înțelegeți capitoul privind siguranța înainte de a efectua operații de întreținere asupra produsului.



AVERTISMENT: Scoateți bateria înainte de a efectua operații de întreținere asupra produsului.

Program de întreținere



AVERTISMENT: Scoateți bateria înainte de a efectua operații de întreținere.

În continuare prezentăm o listă de pași de întreținere care trebuie efectuați asupra aparatului. Pentru mai multe informații, consultați sarcinile din capitolul Întreținere.

Întreținerea	Zilnic	Săptămânal	Lunar
Curățați componentele externe ale produsului cu o cârpă uscată. Nu folosiți apă.	X		
Asigurați-vă că butoanele de pornire și de oprire funcționează corect și nu sunt deteriorate.	X		
Asigurați-vă că întrerupătorul și opritorul întrerupătorului funcționează corect din punct de vedere al siguranței.	X		
Asigurați-vă că toate comenzile funcționează și nu sunt deteriorate.	X		
Păstrați mânerul uscat și curat. Asigurați-vă să nu existe ulei și unsoare pe mâner.	X		
Asigurați-vă că nu este deteriorat capacul lanțului de ferăstrău. Înlocuiți capacul lanțului de ferăstrău, dacă este deteriorat.	X		
Verificați dacă șuruburile și piulițele sunt strânse.	X		
Curățați capacul rezervorului de ulei	X		

Întreținerea	Zilnic	Săptămănal	Lunar
Asigurați-vă că butoanele de eliberare de pe baterie funcționează și blochează bateria în produs.	X		
Verificați ca încărcătorul de baterie să nu fie deteriorat și să funcționeze corect.	X		
Asigurați-vă că bateria nu este deteriorată.	X		
Asigurați-vă că bateria este încărcată.	X		
Asigurați-vă că încărcătorul de baterii nu este deteriorat.	X		
Examinați toate cablurile, cuplajele și conexiunile. Asigurați-vă că nu sunt deteriorate sau murdare.		X	
Curățați capacul lanțului de ferăstrău.		X	
Verificați legăturile dintre baterie și produs. Verificați legăturile dintre baterie și încărcătorul bateriei.			X
Asigurați-vă că nu este deteriorat capul ferăstrăului. Înlocuiți capul ferăstrăului, dacă este deteriorat.	Un distribuitor Husqvarna aprobat trebuie să efectueze toate activitățile de service pentru capul ferăstrăului.		
Examinați uzura roții de antrenare a lanțului.	Înlocuiți roata de antrenare a lanțului după aproximativ 100 ore de lucru sau mai frecvent dacă este necesar.		

Pentru a examina echipamentul de tăiere

- Asigurați-vă că nu există crăpături în nituri și zale și că nu există nituri slăbite. Înlocuiți dacă este necesar.

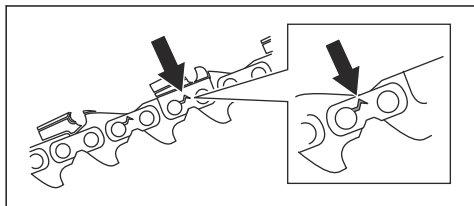

- Asigurați-vă că lanțul de ferăstrău se îndoaie ușor. Înlocuiți lanțul de ferăstrău, dacă este rigid.
- Comparați lanțul de ferăstrău cu un lanț de ferăstrău nou pentru a examina dacă niturile și zalele sunt uzate.

- Înlocuiți lanțul de ferăstrău când partea cea mai lungă a dintelui de tăiere este mai mică de 4 mm/ 0,16 in. De asemenea, înlocuiți lanțul de ferăstrău dacă există crăpături pe freze.

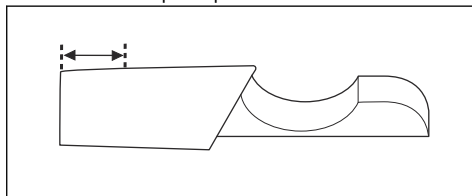

Înlocuirea șinei de ghidaj

1. Rotiți butonul de blocare în sens contrar acelor de ceasornic și scoateți capacul de protecție (A).

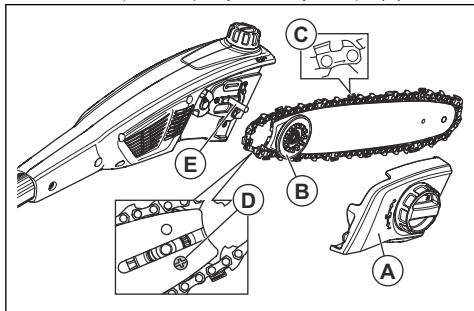

2. Demontați șina de ghidaj cu lanțul de ferăstrău atașat.
3. Demontați lanțul de ferăstrău de pe șina de ghidaj.
4. Demontați bolțul (D) și scoateți roata dințată. Țineți roata dințată lângă dvs.
5. Instalați roata dințată cu bolțul (D) în șina de ghidaj nouă.
6. Introduceți lanțul de ferăstrău în canelura șinei de ghidaj.
7. Instalați șina de ghidaj și roata dințată (B) pe știftul șinei de ghidaj (E).
8. Instalați lanțul de ferăstrău în jurul roții de antrenare. Asigurați-vă că dinții sunt orientați la distanță de roata de antrenare (C).
9. Instalați capacul de protecție (A) și rotiți butonul de blocare în sensul acelor de ceasornic.
10. Strângeți lanțul de ferăstrău. Consultați *Pentru reglarea întinderii lanțului de ferăstrău la pagina 191* pentru instrucțiuni.

Înlocuirea lanțului de ferăstrău

1. Rotiți butonul de blocare în sens contrar acelor de ceasornic și scoateți capacul de protecție (A).

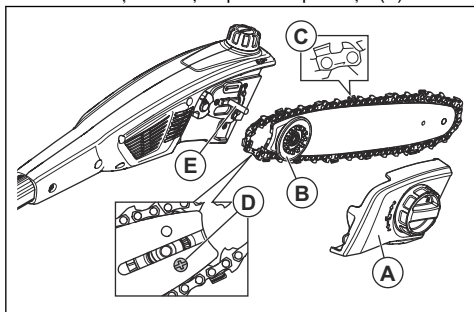

2. Demontați șina de ghidaj cu lanțul de ferăstrău atașat.
3. Demontați lanțul de ferăstrău de pe șina de ghidaj.

4. Puneți un nou lanț de ferăstrău în canelura șinei de ghidaj.
5. Instalați șina de ghidaj și roata dințată (B) pe știftul șinei de ghidaj (E).
6. Instalați lanțul de ferăstrău în jurul roții de antrenare. Asigurați-vă că dinții sunt orientați la distanță de roata de antrenare (C).
7. Instalați capacul de protecție (A) și rotiți butonul de blocare în sensul acelor de ceasornic.
8. Strângeți lanțul de ferăstrău. Consultați *Pentru reglarea întinderii lanțului de ferăstrău la pagina 191* pentru instrucțiuni.

Pentru ascuțirea lanțului de ferăstrău

Informații despre șina de ghidaj și lanțul de ferăstrău



AVERTISMENT: Purtați mănuși de protecție atunci când utilizați sau efectuați întreținerea lanțului de ferăstrău. Un lanț de ferăstrău care nu se mișcă poate provoca de asemenea leziuni.

Înlocuiți o șină de ghidare sau un lanț de ferăstrău uzat sau deteriorat cu combinația de șină de ghidare sau lanț de ferăstrău recomandată de Husqvarna. Acest lucru este necesar pentru a menține funcțiile de siguranță a produsului. Consultați *Accesorii la pagina 197* pentru o listă de combinații de șină și lanț de schimb pe care vi le recomandăm.

- Lungimea șinei de ghidare, in/cm. Informații despre lungimea șinei de ghidare se regăsesc de obicei pe capătul din spate al șinei de ghidare.

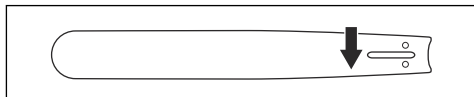

- Număr de dinți pe roata de lanț de la vârful șinei (T).

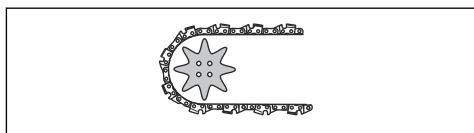

- Pasul lanțului, in. Distanța dintre zalelor de ghidare ale lanțului de ferăstrău trebuie să corespundă distanței dinților de pe roata de lanț de la vârful șinei și de pe roata de antrenare.

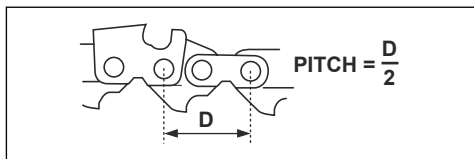

- Numărul de zale de ghidare. Numărul de zale de ghidare este stabilit de tipul șinei de ghidare.

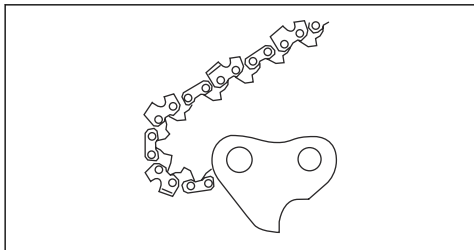

- Lățimea canelurii șinei, in/mm. Lățimea canelurii din șina de ghidare trebuie să fie identică cu lățimea zalelor de ghidare ale lanțului.

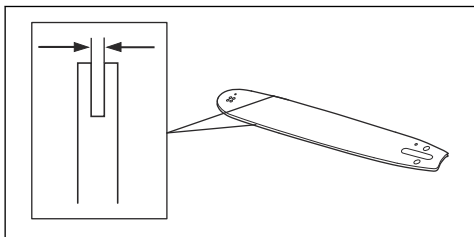

- Orificiul uleiului pentru lanț și orificiul pentru întinzătorul de lanț. Șina de ghidare trebuie să corespundă produsului.

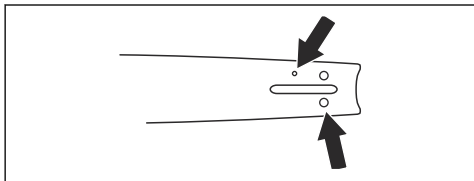

- Lățimea zalei de ghidare, mm/in.

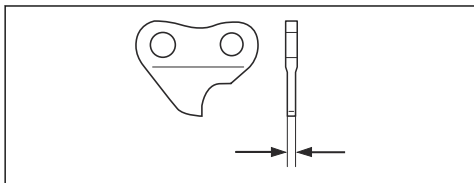

Informații generale despre modul de ascuțire a frezelor

Nu utilizați un lanț de ferăstrău tocit. Dacă lanțul de ferăstrău este tocit, trebuie să aplicați mai multă presiune pentru a împinge șina de ghidaj prin lemn.

Dacă lanțul de ferăstrău este foarte tocit, nu vor exista așchii de lemn, ci doar dar rumeguș.

Un lanț de ferăstrău ascuțit pătrunde în lemn, iar așchiile de lemn devin lungi și groase.

Dintele de tăiere (A) și calibrul de adâncime (B) formează împreună partea de tăiere a lanțului de ferăstrău, freza. Diferența de înălțime dintre cei doi indică adâncimea de debitare (setarea calibrului de adâncime).

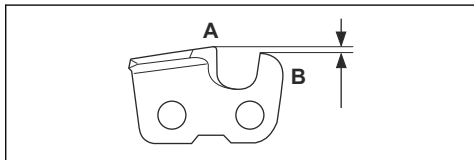

Când ascuțiți freza, luați în considerare următoarele:

- Unghiul de ascuțire.

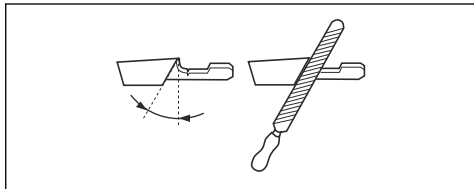

- Unghiul de tăiere.

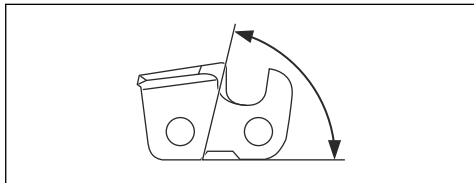

- Poziția pilei.

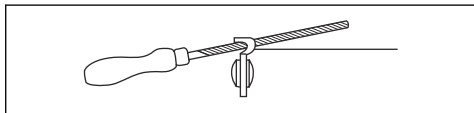

- Diametrul pilei rotunde.

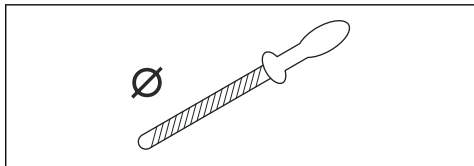

Este dificil să ascuțiți corect un lanț de ferăstrău fără echipamentul corespunzător. Utilizați matrița Husqvarna. Acest lucru vă va ajuta să păstrați performanța de tăiere maximă și riscul de recul la minimum.



AVERTISMENT: Forța reculului crește foarte mult dacă nu respectați instrucțiunile de ascuțire.

Nota: Consultați *Pentru ascuțirea frezelor la pagina 191* pentru informații despre ascuțirea lanțului de ferăstrău.

Pentru ascuțirea frezelor

1. Utilizați o pilă rotundă și o matriță pentru a ascuți dinții.

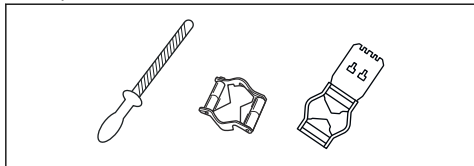

Nota: Consultați *Accesorii la pagina 197* pentru informații despre pila și matrița Husqvarna recomandate pentru lanțul dvs. de ferăstrău.

2. Aplicați matrița corect pe freză. Consultați instrucțiunea furnizată împreună cu matrița.
3. Deplasați pila din partea interioară a dinților de tăiere și în exterior. Reduceți presiunea la mișcarea de tragere.

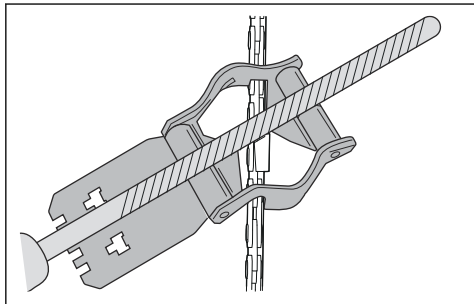

4. Îndepărtați materialul de pe o latură a tuturor dinților.
5. Întoarceți produsul invers și îndepărtați materialul de pe cealaltă latură.
6. Asigurați-vă că toți dinții au aceeași lungime.

Informații generale despre modul de fixare a setării calibrului de adâncime

Setarea calibrului de adâncime (C) scade atunci când ascuțiți dintele de tăiere (A). Pentru a menține performanța de tăiere maximă trebuie să îndepărtați pilitura de pe calibrul de adâncime (B) pentru a primi setarea recomandată a calibrului de adâncime.

Consultați *Date tehnice la pagina 195* pentru instrucțiuni

despre cum să primiți setarea corectă a calibrului de adâncime pentru lanțul dvs. de ferăstrău.

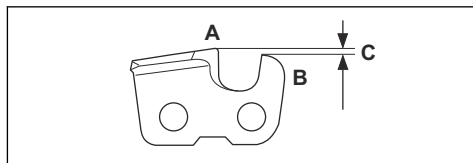

AVERTISMENT: Pericolul de recul crește în cazul în care calibrarea adâncimii este prea mare!

Pentru a regla setarea calibrării adâncimii

Înainte de a calibra adâncimea sau de a ascuți dinții de tăiere, consultați *Informații generale despre modul de ascuțire a frezelor la pagina 190*, pentru instrucțiuni. Vă recomandăm să calibrați adâncimea după fiecare a treia operație în care ascuțiți dinții de tăiere.

Vă recomandăm să utilizați dispozitivul nostru de calibrare a adâncimii pentru a primi setarea și angrenajul corecte pentru calibrarea adâncimii.

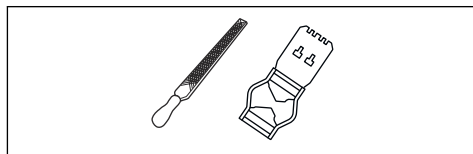

1. Utilizați o pilă plată și un dispozitiv de calibrare a adâncimii pentru a regla calibrarea adâncimii. Utilizați numai dispozitivul nostru de calibrare a adâncimii Husqvarna pentru a obține setarea și angrenajul corecte pentru calibrarea adâncimii.
2. Puneți dispozitivul de calibrare a adâncimii pe lanțul de ferăstrău.

Nota: Consultați pachetul dispozitivului de calibrare a adâncimii pentru mai multe informații despre modul de utilizare a dispozitivului.

3. Folosiți pila plată pentru a îndepărta partea calibrului de adâncime care se extinde prin dispozitivul de calibrare a adâncimii.

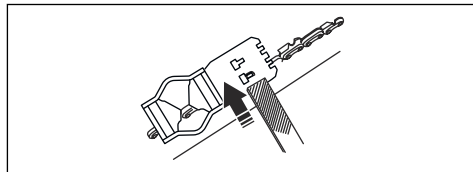

Pentru reglarea întinderii lanțului de ferăstrău



AVERTISMENT: Un lanț de ferăstrău cu o întindere incorectă se poate desprinde de pe

șina de ghidare și poate cauza vătămări corporale grave sau deces.

Un lanț de ferăstrău devine mai lung când îl utilizați. Este important să reglați tensionarea lanțului de ferăstrău în mod regulat pentru a vă asigura că aceasta este corectă. Efectuați o verificare a tensionării lanțului de ferăstrău înainte de a utiliza produsul. Strângeți lanțul de ferăstrău cât mai strâns posibil, dar în așa fel încât să fie posibil să trageți lanțul de ferăstrău liber cu mâna.

Nota: Un lanț de ferăstrău nou are o perioadă de rodaj. Verificați mai frecvent tensionarea în această perioadă.

1. Rotiți butonul de blocare în sens contrar acelor de ceasornic pentru a debloca mecanismul de tensionare a lanțului.

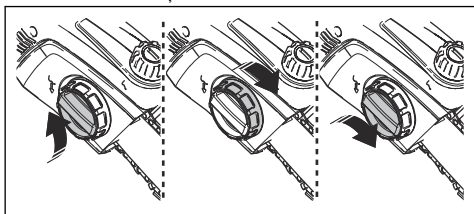

2. Rotiți mecanismul de reglare a întinderii lanțului în sensul acelor de ceasornic pentru a strânge lanțul de ferăstrău. Aplicați cât mai multă tensiune posibil asupra lanțului de ferăstrău. Acesta trebuie să fie strâns pe șina de ghidaj.
3. Asigurați-vă că puteți trage de lanțul de ferăstrău liber cu mâna și că acesta nu atârână de șina de ghidaj.

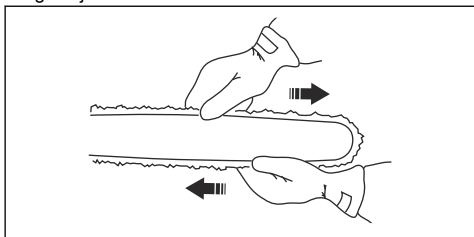

4. Rotiți butonul de blocare în sensul acelor de ceasornic pentru a bloca mecanismul de reglare a întinderii lanțului.

Ungerea echipamentului de tăiere



AVERTISMENT: Ungerea necorespunzătoare a echipamentului de tăiere poate cauza ruperea lanțului, ceea ce ar putea duce la vătămări corporale grave, chiar fatale.



AVERTISMENT: Nu utilizați ulei ars! Uleiul ars este periculos pentru persoane, produs și mediu.

Ulei pentru lanțul de ferăstrău

- Folosiți ulei pentru lanțul de ferăstrău cu o bună aderență pe lanțul de ferăstrău. Uleiul pentru lanțul de ferăstrău trebuie să își păstreze vâscozitatea în orice condiții meteorologice, de exemplu, pe vreme caldă vara sau vreme rece iarna.
- Utilizați uleiul pentru lanț Husqvarna pentru o durată de viață maximă a lanțului de ferăstrău și pentru a minimiza impactul negativ asupra mediului. Dacă uleiul pentru lanț de ferăstrău Husqvarna nu este disponibil, utilizați un ulei standard pentru lanț de ferăstrău.
- În zonele în care nu este disponibil ulei special pentru ungerea lanțurilor de ferăstrău, poate fi utilizat ulei de transmisie EP 90.

Verificați în mod regulat nivelul de ulei din rezervorul de ulei pentru a preveni deteriorarea lanțului de ferăstrău și a șinei de ghidaj.

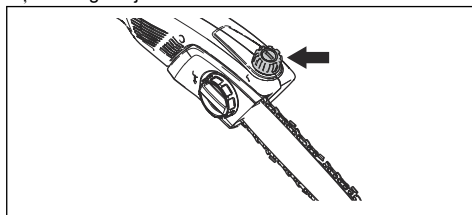

Umplerea cu ulei

Umpleți cu ulei pentru lanțul de ferăstrău după 1 oră de funcționare sau când bateria este descărcată.

1. Deschideți bușonul rezervorului de ulei din partea de sus a capului ferăstrăului.
2. Umpleți cu ulei Husqvarna pentru lanț de ferăstrău.
3. Montați bușonul rezervorului de ulei.

Pentru a examina ungerea lanțului de ferăstrău

1. Porniți produsul și lăsați-l să ruleze la viteza de 3/4. Îndreptați vârful șinei de ghidaj spre o suprafață de culoare deschisă aflată la o distanță de aproximativ 20 cm (8 in).
2. După 1 minut de funcționare, o linie de ulei apare pe suprafața deschisă a culoare.
3. Dacă nu puteți vedea linia de ulei după 1 minut, curățați canalul de ulei din șina de ghidaj. Curățați canelura din marginea șinei de ghidaj.
4. Porniți produsul și lăsați-l să ruleze la viteza de 3/4. Îndreptați vârful șinei spre o suprafață de culoare deschisă aflată la o distanță de aproximativ 20 cm (8 in).
5. După 1 minut de funcționare, o linie de ulei apare pe suprafața deschisă a culoare.
6. Dacă nu puteți vedea linia de ulei după 1 minut, discutați cu dealerul dvs. autorizat.

Verificarea în cazul în care ungerea nu funcționează

1. Asigurați-vă că nu există blocaje în canalul de ulei al șinei. Dacă este necesar, curățați-l.

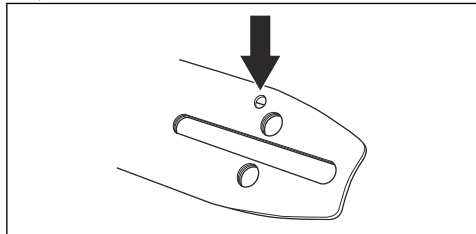

2. Verificați starea de curățenie a canalului de ulei din carcasa angrenajului. Dacă este necesar, curățați-l.
3. Asigurați-vă că roata de lanț de la vârful șinei se rotește liber. Dacă sistemul de ungere a lanțului încă nu funcționează după ce ați efectuat verificările de mai sus, contactați atelierul de service.

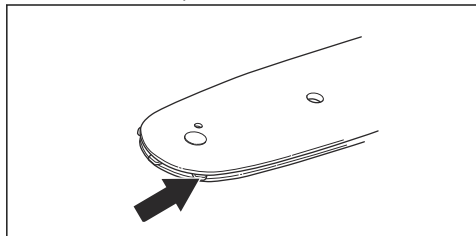

Pentru a verifica șina de ghidaj

1. Asigurați-vă că nu este blocat canalul de ulei. Curățați dacă este necesar.

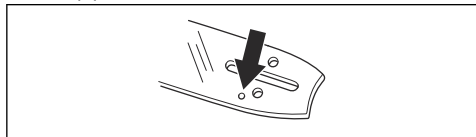

2. Verificați dacă există bavuri pe marginile șinei de ghidaj. Îndepărtați bavurile utilizând o pilă.

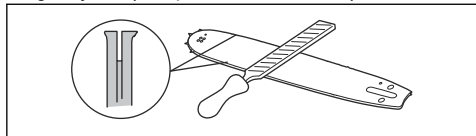

3. Curățați canelura din șina de ghidare.

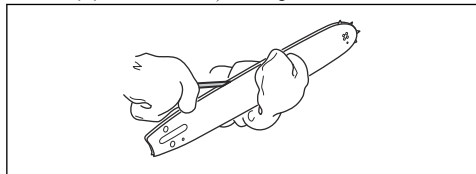

4. Verificați dacă există uzură pe canelura din șina de ghidaj. Încoluiți șina de ghidare, dacă este necesar.

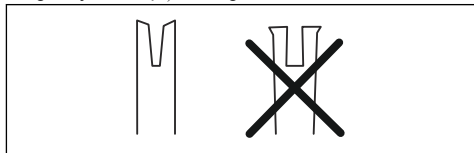

5. Verificați dacă vârful șinei de ghidaj este rugos sau foarte uzat.

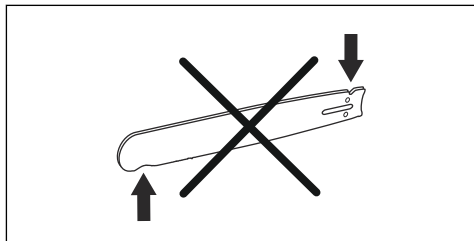

6. Asigurați-vă că roata de lanț de la vârful șinei se rotește liber și că orificiul de ungere din roata de lanț de la vârful șinei nu este blocat. Curățați și ungeți, dacă este necesar.

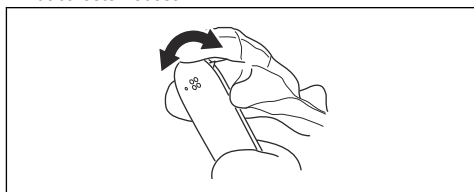

7. Rotiți șina de ghidaj zilnic pentru a extinde ciclul său de viață.

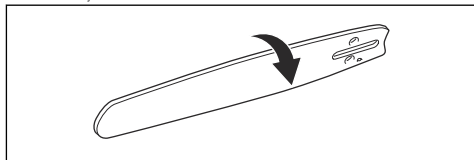

Curățarea produsului, bateriei și încărcătorului

1. Curățați produsul cu o cârpă uscată după utilizare.
2. Curățați bateria și încărcătorul de baterii cu o cârpă uscată. Mențineți curate șinele de ghidaj al bateriei.
3. Asigurați-vă că bornele de pe baterie și încărcătorul de baterie sunt curate înainte de utilizare.
4. Curățați cu o perie în jurul capacului rezervorului de ulei.
5. Curățați cu o perie suprafața interioară a capacul de protecție.

Examinarea bateriei și încărcătorului

1. Examinați bateria pentru a identifica defecțiunile, de exemplu fisuri.

2. Examinați încărcătorul de baterii pentru a identifica defecțiunile, de exemplu fisuri.
3. Asigurați-vă că cablul de conectare al încărcătorului de baterii nu este deteriorat și că nu prezintă fisuri.

Depanarea

Tastatură

Problemă	Erori posibile	Soluție posibilă
LED-ul verde de pornire se aprinde intermitent.	Tensiune joasă a bateriei.	Încărcați bateria.
LED-ul roșu de eroare luminează intermitent.	Suprasolicitare.	Accesorii de tăiere este blocat. Opriți produsul. Îndepărtați bateria. Curățați accesoriul de tăiere de materialele nedorite. Slăbiți lanțul.
	Deviație de temperatură.	Lăsați produsul să se răcească.
	Întrerupătorul și butonul start sunt apăsat simultan.	Eliberați întrerupătorul și apăsați butonul start.
Produsul nu pornește.	Murdărie în conectorii bateriei.	Curățați conectorii bateriei cu aer comprimat sau cu o perie moale.
LED-ul roșu de eroare se aprinde.	Este necesar să se efectueze lucrări de service asupra produsului.	Adresați-vă reprezentantului de service.

Bateria

Problemă	Erori posibile	Soluție posibilă
LED-ul verde se aprinde intermitent.	Tensiune joasă a bateriei.	Încărcați bateria.
LED-ul roșu de eroare luminează intermitent.	Bateria este descărcată.	Încărcați bateria.
	Deviație de temperatură.	Utilizați bateria la temperaturi între -10°C (14°F) și 40°C (104°F).
	Supratensiune.	Scoateți bateria din încărcător.
LED-ul roșu de eroare se aprinde.	Diferența este prea mare între baterii (1 V).	Adresați-vă reprezentantului de service.

Încărcător pentru acumulator

Problemă	Erori posibile	Soluție posibilă
LED-ul roșu de eroare luminează intermitent.	Deviație de temperatură.	Utilizați încărcătorul la temperaturi între 5 °C (41 °F) și 40 °C (104 °F).

Problemă	Erori posibile	Soluție posibilă
LED-ul roșu de eroare se aprinde.		Adresați-vă reprezentativului de servicii.

Transportul și depozitarea

Transportul și depozitarea

- Bateriile cu ioni de litiu furnizate respectă cerințele legislației privind bunurile periculoase.
- Respectați cerințele speciale de pe ambalaj și etichete privind transportul comercial, inclusiv cele emise de către terțe părți și companiile de expediție.
- Discutați cu o persoană care a beneficiat de instruire specială privind materialele periculoase înainte de a trimite produsul. Respectați toate reglementările naționale aplicabile.
- Aplicați bandă adezivă pe contactele expuse atunci când introduceți bateria într-un pachet. Bateria trebuie ambalată astfel încât să nu se poată deplasa în interiorul pachetului.
- La depozitare și la transport, scoateți întotdeauna bateria.
- Puneți bateria și încărcătorul de baterii într-un spațiu uscat și ferit de umezeală și îngheț.
- Nu depozitați bateria într-un loc în care există riscul de acumulare a electricității statice. Nu depozitați bateria într-o cutie metalică.
- Depozitați bateria la temperaturi între 5 °C (41 °F) și 25 °C (77 °F), într-un loc ferit de radiațiile solare directe.
- Depozitați încărcătorul de baterii la temperaturi între 5 °C (41 °F) și 45 °C (113 °F), într-un loc ferit de radiațiile solare directe.
- Încărcați bateria în proporție de 30 % - 50 % înainte de a o depozita pe o perioadă lungă.
- Depozitați încărcătorul de baterii într-un spațiu închis și uscat.
- Nu depozitați bateria lângă încărcător. Nu lăsați copii și alte persoane neautorizate să atingă echipamentul. Păstrați echipamentul într-un spațiu pe care îl puteți încuia.
- Curățați produsul și efectuați un service complet înainte de a depozita produsul pentru o perioadă lungă de timp.
- Utilizați apărătoarea de transport pe produs pentru a preveni accidentarea sau deteriorarea produsului în timpul transportului și depozitării.
- Fixați foarte bine produsul în timpul transportului.

Eliminarea bateriei, încărcătorului acesteia și a produsului

Simbolul de mai jos înseamnă că produsul nu poate fi tratat ca reziduu menajer. Reciclați-l la un centru de reciclare pentru echipamente electrice și electronice. Această măsură ajută la protejerea mediului și a oamenilor.

Contactați autoritățile locale, centrul de colectare a reziduurilor menajere sau distribuitorul pentru mai multe informații.

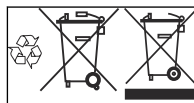

Nota: Simbolul apare pe produs sau pe ambalajul produsului.

Date tehnice

Date tehnice

	115IPT4
Motor	
Tip	PMDC 36 V
Viteza lanțului, m/s	10
Funcții	
Mod energie redusă	save

	115iPT4
Rezervor de ulei	
Capacitate, l/cm ³	0,07/70
Greutate	
Fără baterie, kg/lb	4,1/9,1
Niveluri de zgomot ¹⁵	
Nivelul de presiune echivalentă a sunetului la urechea operatorului, dB (A)	82,2
Niveluri de vibrații ¹⁶	
Nivelurile de vibrații la mâner, măsurate în conformitate cu ISO 22867, m/s ²	
Strâns, mâner față/mâner spate	1,1/1,2
Extins, mâner față/mâner spate	1,5/1,1

Utilizați numai baterii Husqvarna BLI originale în produsul dvs.

Baterii aprobate

Baterie	BLI10
Tip	Litiu-ion
Capacitate baterie, Ah	2,0
Tensiune nominală, V	36
Greutate, kg	0,8

Baterie	BLI20	
Tip	Litiu-ion	
Capacitate baterie, Ah	4,2 (VTC4)	4,0 (HD2)
Tensiune nominală, V	36	36,5
Greutate, kg/lb	1,2/2,6	1,2/2,6

Încărcătoare de baterii omologate

Încărcător pentru acumulator	QC 80
Tensiune de intrare, V	100-240

¹⁵ Nivelul echivalent de presiune a sunetului, conform ISO 22868, este calculat ca și totalul energiei măsurate în timpul unei ore pentru diferite niveluri de presiune a sunetului în diferite condiții de lucru. Dispersia statistică tipică pentru nivelul echivalent de presiune a zgomotului este reprezentată printr-o deviere standard de 1 dB (A).

¹⁶ Datele raportate pentru nivelul echivalent de vibrații includ o dispersie statistică tipică (abatere standard) de 2 m/s².

Încărcător pentru acumulator	QC 80
Frecvență, Hz	50-60
Putere, W	80

Accesorii

Combinății de șină de ghidaj și lanț de ferăstrău

Următoarele combinații sunt aprobate de CE.





Șină de ghidaj			Lanț de ferăstrău	
Lungime, inch	Pas, inch	Șablon, mm	Tip	Lungime, numărul de zale de ghidare
10	1/4"	1,3	Husqvarna H00	58

Ascuțirea lanțului de ferăstrău și șablonul pentru ascuțire

Utilizați șablonul pentru ascuțire recomandat pentru a obține unghiurile corecte de ascuțire. Vă recomandăm

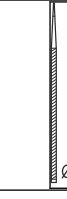
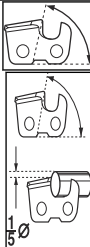
să utilizați întotdeauna șablonul pentru ascuțire recomandat pentru a reascuți lanțul de ferăstrău.

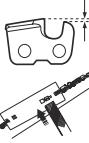
Dacă nu știți cu ce lanț de ferăstrău este dotat produsul dvs., discutați cu reprezentantul dvs. de service.

							
00	mm/in 4,0 / 5/32	85°	30°	0°	0,65/0,025	5056981-03	5796536-01

Declarație de conformitate CE

Declarație de conformitate CE

Husqvarna AB, SE-561 82 Huskvarna, Suedia, tel.: +46-36-146500, declarăm că dispozitivul de tăiere a crengilor **Husqvarna 115IPT4** cu serii din 2018 și ulterioare (anul este specificat clar pe plăcuța de identificare, urmat de serie), respectă cerințele DIRECTIVEI CONSILIULUI:

- din 17 mai 2006 „referitoare la utilaje” **2006/42/CE**
- din 26 februarie 2014 „referitoare la compatibilitatea electromagnetică” **2014/30/UE**
- din 8 iunie 2011 privind „restricțiile de utilizare a anumitor substanțe periculoase” **2011/65/UE**

Au fost aplicate următoarele standarde:

EN 62841-1:2015+AC:15, EN ISO 11680-1:2011, EN 55014-1:2017, EN 55014-2:2015

NB 0905 Intertek Deutschland GmbH Stangenstraße 1
70771 LEINFELDEN-ECHTERDINGEN Germania, a efectuat examinarea de tip CE voluntară în conformitate cu directiva privind utilajele (2006/42/CE), articolul 12, punctul 3b. Certificatul pentru examinarea de tip CE are numărul: **18SHW1417-01**

Huskvarna, 2018-12-10



Pär Martinsson, Director de Dezvoltare (Reprezentant autorizat pentru Husqvarna AB și responsabil cu documentația tehnică)

Obsah

Úvod.....	199	Riešenie problémov.....	218
Bezpečnosť.....	200	Preprava a uskladnenie.....	219
Montáž.....	209	Technické údaje.....	220
Prevádzka.....	209	Príslušenstvo.....	221
Údržba.....	212	ES vyhlásenie o zhode.....	223

Úvod

Plánované použitie

Výrobok slúži na orezávanie konárov a vetvičiek.
Výrobok nepoužívajte na iné účely.

Prehľad výrobku

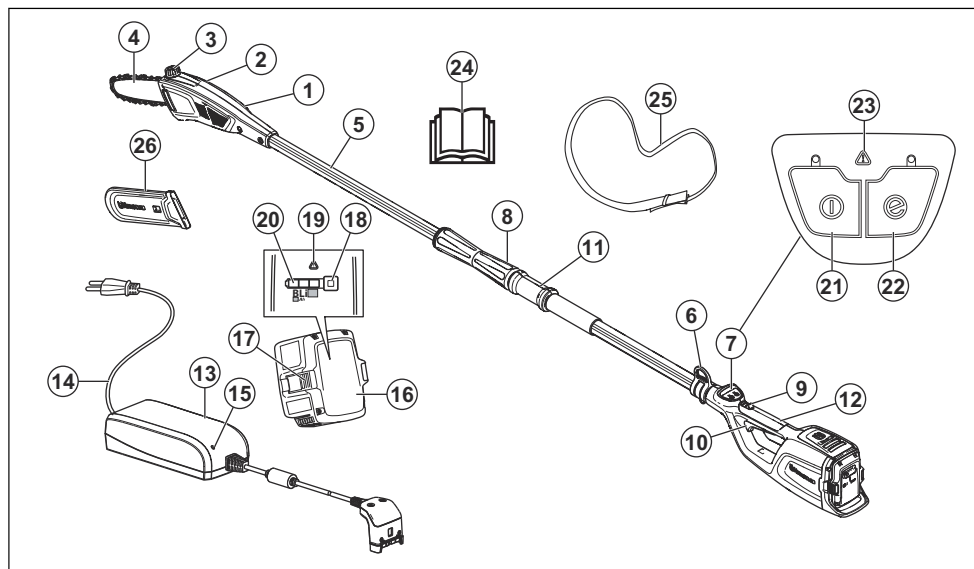

1. Hlava píly
2. Regulátor napnutia reťaze
3. Nádrž na olej na mazanie reťaze
4. Vodiaca lišta
5. Hriadeľ
6. Podporný hák popruhu
7. Klávesnica
8. Výsúvací funkcia
9. Blokovanie páčky vypínača
10. Páčka vypínača
11. Predná rukoväť
12. Zadná rukoväť
13. Nabíjačka akumulátora
14. Šnúra
15. Indikátor LED zapnutia napájania/výstražný indikátor LED
16. Akumulátor
17. Tlačidlo uvoľnenia akumulátora
18. Tlačidlo indikátora akumulátora
19. Výstražný indikátor LED
20. Indikátor LED akumulátora
21. Tlačidlo štart/stop
22. Tlačidlo SavE
23. Výstražný indikátor LED
24. Návod na obsluhu

25. Popruh
26. Prepravný kryt

Symbols na výrobku



UPOZORNENIE! Tento výrobok môže byť nebezpečný! Ak sa používajú neopatrne alebo nesprávne, môžu spôsobiť vážne, až smrteľné zranenia obsluhu alebo iným osobám. Je nanajvýš dôležité, aby ste si prečítali a porozumeli obsahu tohto návodu na obsluhu. Pred použitím výrobku si pozorne prečítajte návod na obsluhu a uistite sa, že rozumiete uvedeným pokynom.



V miestach, kde na vás niečo môže spadnúť, používajte ochrannú prilbu. Používajte schválené chrániče sluchu. Používajte schválené chrániče očí.



Používajte schválené ochranné rukavice.



Používajte odolné protišmykové topánky.

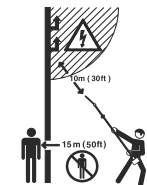

Tento výrobok nie je elektricky izolovaný. Ak sa výrobok dotkne alebo sa dostane do blízkosti elektrických vedení vysokého napätia, môže dôjsť k úmrtiu alebo vážnemu poraneniu. Iskrením môže elektrina preskočiť z jedného miesta na druhé. Čím väčšie je elektrické napätie, tým väčšia je vzdialenosť, na ktorú môže elektrina preskočiť. Elektrinu môžu tiež viesť konáre a iné predmety, najmä ak sú mokré. Vždy dodržiavajte odstup aspoň 10 metrov medzi výrobkom a vedením vysokého napätia a/alebo všetkých predmetov, ktoré sa ho dotýkajú. Ak musíte pracovať vo vzdialenosti, ktorá je menšia než bezpečná hranica, vždy zavolajte spoločnosť zodpovednú za správu vedenia, aby pred začatím práce vyplnil prúd.

Používateľ výrobku počas jeho používania zaistiť, aby sa k výrobku do vzdialenosti menšej ako 15 metrov nepriblížili žiadne osoby ani zvieratá.

yyyywwxxxxx

Výrobné číslo sa uvádza na výkonovom štítku. **mm** je rok výroby, **tt** je týždeň výroby a **xxxxx** je výrobné číslo.

Poznámka: Ostatné symboly/štítky na výrobku obsahujú údaje v súlade so zvláštnymi požiadavkami certifikácie pre určité trhy.



Šípky ukazujú obmedzenie polohy rukoväti.



Jednosmerný prúd.



Plnenie oleja na mazanie reťaze.



Výrobok alebo jeho obal nepredstavuje komunálny odpad. Recyklujte ho v recyklačnej stanici určenej pre elektrické a elektronické zariadenia.



Tento výrobok je v súlade s príslušnými smernicami ES.

Bezpečnosť

Bezpečnostné definície

Výstrahy, upozornenia a poznámky slúžia na zdôraznenie mimoriadne dôležitých častí návodu.



VÝSTRAHA: Používa sa, ak pre obsluhu alebo osoby v okolí existuje nebezpečenstvo poranenia alebo smrti v prípade nedodržania pokynov v návode.



VAROVANIE: Používa sa, ak hrozí nebezpečenstvo poškodenia produktu, iných materiálov alebo okolitej oblasti v prípade nedodržania pokynov v návode.

Poznámka: Používa sa na poskytnutie informácií nad rámec nevyhnutných informácií v danej situácii.

Všeobecné bezpečnostné pokyny



VÝSTRAHA: Skôr než budete výrobok používať, prečítajte si nasledujúce výstrahy.

- Batériu vyberte, aby nedošlo k náhodnému zapnutiu výrobku.
- Tento výrobok môže byť nebezpečný, ak nie ste opatrní alebo ho používate nesprávne. Tento výrobok môže spôsobiť vážne poranenie alebo smrtenie obsluhujúceho pracovníka alebo iných osôb.
- Výrobok nepoužívajte, ak sa zmenili jeho pôvodné technické špecifikácie. Nevymieňajte diely výrobku bez schválenia výrobcu. Používajte len diely schválené výrobcom. Nesprávna údržba môže mať za následok poranenie alebo smrť.
- Pred používaním výrobok skontrolujte. Pozrite si časti *Bezpečnostné zariadenia na výrobku na strane 205* a *Údržba na strane 212*. Nepoužívajte poškodený výrobok. Vykonávajte bezpečnostné kontroly, údržby a dodržiavajte servisné pokyny uvedené v tomto návode.
- Deti musia byť pod dohľadom, aby sa zabezpečilo, že sa s výrobkom nehrajú. Nikdy nedovoľte deťom a iným osobám, ktoré nie sú vyškolené v používaní výrobku a/alebo batérie, používať alebo opravovať výrobok alebo batériu. Vek používateľa môžu stanovovať miestne zákony.
- Výrobok skladujte v uzamknutom priestore mimo dosahu detí a neoprávnených osôb.
- Výrobok skladujte mimo dosahu detí.
- Za žiadnych okolností nemeňte pôvodnú konštrukciu výrobku bez schválenia od výrobcu. Vždy používajte originálne príslušenstvo. Nepovolené zmeny alebo príslušenstvo môžu viesť k vážnemu poraneniu alebo smrti obsluhy a ostatných osôb.

Poznámka: Používanie môže byť regulované vnútroštátnymi alebo miestnymi právnymi predpismi. Dodržiavajte príslušné predpisy.

Všeobecné bezpečnostné upozornenie pre elektrické nástroje



VÝSTRAHA: Prečítajte si všetky bezpečnostné upozornenia a pokyny. Nedodržanie týchto výstrah a pokynov môže

spôsobiť zásah elektrickým prúdom, požiar a/alebo ťažké zranenia.

Poznámka: Uchovajte si všetky upozornenia a pokyny pre budúce použitie. Výraz „elektrický nástroj“ v upozorneniach označuje elektrický nástroj napájaný z elektrickej siete (s káblom) alebo napájaný z akumulátora (bez kábla).

Bezpečnosť na pracovisku

- **Udržiavajte pracovisko v čistote a dobre osvetlené.** Neporiadok alebo nedostatočné osvetlenie spôsobujú nehody.
- **Nepoužívajte elektrické nástroje vo výbušnom ovzduší, napríklad v prítomnosti horľavých kvapalín, plynov alebo prachu.** Elektrické nástroje vytvárajú iskry, ktoré môžu vznietiť prach alebo výpary.
- **Pri používaní elektrického nástroja zabráňte deťom a okoloidúcim, aby sa zdržiavali vo vašej blízkosti.** Rušivé podnety môžu spôsobiť stratu kontroly.

Elektrická bezpečnosť

- **Parametre elektrických nástrojov sa musia zhodovať s parametrami napájacej zásuvky. Nikdy a žiadnym spôsobom nemodifikujte elektrický zástrčku. S uzemnenými elektrickými nástrojmi nepoužívajte žiadne adaptérové zástrčky.** Nemodifikované zástrčky a zhodné zásuvky znižujú riziko úrazu elektrickým prúdom.
- **Zabráňte telesnému kontaktu s uzemnenými plochami, napríklad s potrubím, radiátormi, sporákmi a chladničkami.** Ak je vaše telo uzemnené, riziko úrazu elektrickým prúdom je zvýšené.
- **Nevystavujte elektrické nástroje dažďu alebo vlhkým podmienkam.** Ak sa do elektrického nástroja dostane voda, zvyšuje sa nebezpečenstvo úrazu elektrickým prúdom.
- **Nepoužívajte kábel nesprávnym spôsobom. Kábel nikdy nepoužívajte na prenášanie, ťahanie alebo odpájanie elektrického nástroja. Chráňte šnúru pred horúčavou, olejom, ostrými hranami alebo pohybujúcimi sa dielcami.** Poškodené alebo zamotané káble zvyšujú riziko úrazu elektrickým prúdom.
- **Pri používaní elektrického nástroja vonku používajte predlžovací kábel vhodný na vonkajšie použitie.** Používanie predlžovacej šnúry určenej do vonkajšieho prostredia znižuje riziko zásahu elektrickým prúdom.
- **Ak je nevyhnutné použiť elektrický nástroj vo vlhkom prostredí, použite napájanie chránené uzemňovacím ističom (GFCI).** Použitie uzemňovacieho ističa znižuje riziko úrazu elektrickým prúdom.

Osobná bezpečnosť

- **Nebezpečenstvo! Nepoužívajte v blízkosti elektrického vedenia.** Zariadenie nebolo navrhnuté tak, aby v prípade kontaktu s nadszemným elektrickým vedením poskytlo ochranu pred úrazom

elektrickým prúdom. Pozrite si informácie o bezpečnej vzdialenosti od nadzemného elektrického vedenia v miestnych nariadeniach a pred používaním reťazového orezávača stromov sa uistite, že prevádzková poloha je bezpečná.

- **Buďte pozorní, sledujte, čo robíte, a pri používaní elektrického nástroja postupujte rozumne. Nepoužívajte elektrický nástroj, keď ste unavení alebo pod vplyvom drog, alkoholu alebo liekov.** Chvilka nepozornosti pri používaní elektrických nástrojov môže spôsobiť vážny úraz.
- **Používajte osobné ochranné pomôcky. Vždy noste ochranné prostriedky očí.** Ochranné pomôcky ako napríklad protiprachové masky, bezpečnostné topánky s protisklzovou podrážkou, prilby alebo chrániče sluchu použité vo vhodných prípadoch znižujú počet osobných poranení.
- **Zabráňte neúmyselnému spusteniu zariadenia. Pred pripojením k elektrickej sieti alebo akumulátoru, zdvihnutím alebo prenášaním nástroja overte, či je vypínač vo vypnutej polohe.** Prenášanie elektrických nástrojov s prstom na vypínači alebo pripojenie napájania k nástrojom, ktoré majú vypínač zapnutý, zvyšuje riziko nehôd.
- **Pred zapnutím elektrického nástroja vyberte nastavovací kľúč alebo kľúč na matice.** Kľúč nasadený na otáčajúcu sa časť elektrického nástroja môže spôsobiť úraz.
- **Nenaťahujte sa príliš ďaleko. Vždy si udržiavajte rovnováhu a správny postoj.** To umožňuje lepšie ovládanie elektrického nástroja v neočakávaných situáciách.
- **Vhodne sa oblečte. Nenoste voľné oblečenie alebo šperky. Udržujte svoje vlasy, oblečenie a rukavice mimo dosahu pohyblivých častí.** Voľné oblečenie, šperky alebo dlhé vlasy sa môžu zachytiť v pohyblivých častiach.
- **Ak je možné pripojiť zariadenia na odsávanie a zber prachu, overte, či sú tieto zariadenia pripojené a či sa správne používajú.** Používanie zberača prachu môže obmedziť nebezpečenstvá týkajúce sa prachu.
- **Nedovoľte, aby vás skúsenosti získané častým používaním nástrojov uspokojovali, a ignorovali by ste bezpečnostné pravidlá pri používaní nástroja.** Neopatrné konanie môže v zlomku sekundy spôsobiť vážne poranenie.
- **Emisia vibrácií počas používania elektrického nástroja sa môže líšiť od deklarovanej celkovej hodnoty v závislosti od spôsobu, akým je elektrický nástroj použitý. Operátori sú povinní identifikovať a prijať opatrenia pre zaistenie vlastnej bezpečnosti, ktoré sú založené na odhade podmienok pri danom použití nástroja (prítom je potrebné vziať do úvahy všetky časti prevádzkového cyklu, ako napríklad čas, keď je zariadenie vypnuté, čas, keď je zariadenie v pohotovostnom stave a čas, keď je zariadenie spustené).**

Používanie a starostlivosť o elektrické náradie

- **Nepoužívajte elektrický nástroj násilím. Používajte správny elektrický nástroj na dané použitie.** Správny elektrický nástroj vykoná prácu lepšie a bezpečnejšie pri rýchlosti, na akú je určený.
- **Nepoužívajte elektrický nástroj, ak sa nedá zapnúť a vypnúť vypínačom.** Akýkoľvek elektrický nástroj, ktorý sa nedá ovládať vypínačom, je nebezpečný a musí sa opraviť.
- **Pred akýmkoľvek nastavením, výmenou príslušenstva alebo skladovaním elektrického nástroja odpojte zástrčku od zdroja napájania a/alebo akumulátor od elektrického nástroja.** Takéto preventívne bezpečnostné opatrenia znižujú riziko náhodného spustenia elektrického nástroja.
- **Nepoužívané elektrické nástroje udržiavajte mimo dosahu detí a nedovoľte osobám, ktoré nepoznajú elektrické nástroje alebo tieto pokyny, aby elektrický nástroj používali.** Elektrické nástroje sú nebezpečné v rukách neskúsených používateľov.
- **Vykonávajte údržbu elektrických nástrojov. Skontrolujte vychýlenie alebo ohnutie pohyblivých častí, nalomenie častí alebo akékoľvek iné poškodenie, ktoré môže ovplyvniť prevádzku elektrického nástroja. Ak je elektrický nástroj poškodený, dajte ho pred použitím opraviť.** Mnoho nehôd je spôsobených nedostatočne udržiavanými elektrickými nástrojmi.
- **Rezacie nástroje udržiavajte nabrúsené a v čistote.** Správne udržiavané rezacie nástroje s ostrými hranami sú menej náchylné na ohnutie a ľahšie sa ovládajú.
- **Používajte elektrický nástroj, príslušenstvo a diely nástroja atď. v súlade s týmito pokynmi, pričom vezmite do úvahy pracovné podmienky a typ vykonávané práce.** Používanie elektrického náradia na iné ako určené účely môže vyvolať nebezpečnú situáciu.

Používanie nástroja napájaného akumulátorom a starostlivosť oň

- **Nabíjajte iba pomocou nabíjačky špecifikovanej výrobcom.** Nabíjačka, ktorá je vhodná pre jeden typ akumulátora, môže pri použití s iným akumulátorom predstavovať nebezpečenstvo požiaru.
- **Elektrické nástroje používajte iba so špecificky označenými akumulátormi.** Pri použití akéhokoľvek iného akumulátora môže hroziť nebezpečenstvo poranenia a požiaru.
- **Keď sa akumulátor nepoužíva, udržiajte ho mimo dosahu kovových predmetov, ako sú spony na papier, mince, kľúče, klince, skrutky alebo iné drobné kovové predmety, ktoré môžu vytvoriť spoj medzi svorkami.** Skratovanie svoriek akumulátora môže spôsobiť popáleniny alebo požiar.
- **Pri neopatrnom zaobchádzaní môže z akumulátora uniknúť tekutina. Nedotýkajte sa jej. V prípade náhodného kontaktu umyte postihnuté miesto vodou. Ak sa dostane kvapalina z akumulátora do očí,**

vyhľadajte aj lekársku pomoc. Kvapalina vystrekujúca z akumulátora môže spôsobiť podráždenie alebo popáleniny.

- **Nepoužívajte poškodený alebo upravený akumulátor alebo nástroj.** Poškodené alebo upravené akumulátory môžu mať za následok nepredvídateľné fungovanie a spôsobiť požiar, výbuch alebo predstavovať nebezpečenstvo poranenia.
- **Akumulátor alebo nástroj nevystavujte ohňu alebo nadmerne vysokým teplotám.** Pri vystavení ohňu alebo teplote nad 130 °C môže dôjsť k výbuchu.
- **Dodržiavajte všetky pokyny na nabíjanie a pri nabíjaní nevystavujte akumulátor alebo nástroj teplotám, ktoré sú mimo teplotného rozsahu uvedeného v pokynoch.** Pri nesprávnom nabíjaní alebo pri vonkajších teplotách mimo uvedeného rozsahu hrozí poškodenie akumulátora a zvyšuje sa nebezpečenstvo požiaru.

Servis

- **Elektrické náradie zverte do opravy iba kvalifikovanému odborníkovi a používajte iba originálne náhradné súčasti.** Tým sa zaisťujú zachovanie bezpečnosti elektrického nástroja.

Bezpečnostné upozornenia pre orezávač stromov – bezpečnosť osôb

- **Keď je orezávač stromov spustený, nepribližujte sa žiadnou časťou tela do blízkosti reťaze pily. Pred spustením orezávača stromov skontrolujte, či sa reťaz pily ničoho nedotýka.** Chvíľa nepozornosti pri používaní orezávača stromov môže spôsobiť zachytenie oblečenia alebo tela reťazou pily.
- **Orezávač stromov držte vždy s pravou rukou na zadnej rukoväti a ľavou rukou na prednej rukoväti.** Držanie motorovej pily s opačným usporiadaním rúk zvyšuje riziko poranenia a nemalo by sa nikdy používať.
- **Orezávač stromov držte iba za izolovanú časť určenú na držanie, pretože reťaz sa môže dostať do kontaktu so skrytými káblami alebo s vlastným káblom.** Reťaze pily, ktoré sa dostanú do kontaktu s vodičom pod napätím, môžu uviesť pod napätie nechránené kovové časti orezávača stromov a môžu používateľovi spôsobiť úraz elektrickým prúdom.
- **Noste chrániče očí. Odporúča sa ďalšie ochranné vybavenie na ochranu sluchu, hlavy, rúk, nôh a chodidiel.** Vhodné ochranné vybavenie obmedzí zranenia spôsobené lietajúcimi úlomkami alebo náhodným kontaktom s reťazou pily.
- **Reťazovú pílu nepoužívajte tak, že stojíte na strome, na rebriku, na streche alebo na akomkoľvek nestabilnom povrchu.** Používanie reťazovej pily takýmto spôsobom môže spôsobiť vážne osobné poranenie.
- **Vždy noste vhodnú obuv a motorovú pílu používajte iba vtedy, ak stojíte na stabilnom, pevnom a rovnom povrchu.** Klzké alebo nestabilné povrchy môžu spôsobiť stratu rovnováhy alebo kontroly nad orezávačom stromov.

- **Pri rezaní konára, ktorý je napnutý, dávajte pozor na jeho vymrštenie.** Keď sa uvoľní napnutie vo vláknach dreva, odpružený konár môže zasiahnuť používateľa alebo neovládateľne odhodiť orezávač stromov.
- **Mimoriadny pozor dávajte pri rezaní krovín a mladých stromov.** Pružný materiál môže orezávač stromov zachytiť a vymrštiť smerom k vám alebo spôsobiť stratu rovnováhy.
- **Riadte sa pokynmi na mazanie, napnutie reťaze a výmenu lišty a reťaze.** Nesprávne napnutá alebo namastená reťaz môže spôsobiť pretrhnutie alebo zvýšiť riziko spätného nárazu.
- **Orezávač stromov prenášajte vypnutý uchopením za prednú rukoväť a smerom od vášho tela.** Pri prenášaní alebo uskladnení orezávača stromov vždy nasadzte kryt vodiacej lišty. Pri správnej manipulácii s orezávačom stromov sa obmedzí pravdepodobnosť náhodného kontaktu s pohybujúcou sa reťazou pily.
- **Režte iba drevo. Nepoužívajte orezávač stromov na účely, na ktoré nie je určený. Orezávač stromov nepoužívajte napríklad na rezanie kovu, plastu, muriva ani stavebných materiálov okrem dreva.** Použitie orezávača stromov na iné než určené činnosti môže spôsobiť vznik nebezpečnej situácie.
- **Rukoväte udržiavajte suché, čisté a neznečistené olejom a mazivom.** Mastné, olejom znečistené rukoväte sú klzké a spôsobujú neovládateľnosť.
- **Predtým, ako sa pokúsite rezať strom, musíte poznať všetky riziká a spôsob, ako im predchádzať.** Počas rezania stromu môže dôjsť k zraneniu obsluhu alebo osôb v okolí.
- **Tento orezávač stromov nie je určený na stĺnanie stromov.** Používanie orezávača stromov na iné než určené činnosti môže spôsobiť vážne poranenie obsluhu alebo osôb v okolí.
- **Dôrazne odporúčame používateľom-začiatočným, aby sa s prevádzkou reťazovej pily zoznámili pri pílení kmeňa položeného na koze na pílenie alebo kolíske.**

Príčiny spätného nárazu a jeho predchádzanie

Spätný náraz môže nastať vtedy, ak koniec vodiacej lišty príde do kontaktu s nejakým predmetom alebo keď sa rez dreva zatvorí a stisne orezávač stromov. Kontakt konca vodiacej lišty môže v niektorých prípadoch spôsobiť náhly spätný náraz, ktorý spôsobí, že sa vodiaca lišta odrazí dozadu a nahor smerom k používateľovi. Stisnutie orezávača stromov pozdĺž vrchnej časti vodiacej lišty môže vodiacu lištu vytlačiť prudko dozadu smerom k obsluhu. Každá z týchto reakcií môže spôsobiť neovládateľnosť orezávača stromov, ktorý môže spôsobiť vážne osobné poranenie. Nespoliehajte sa iba na bezpečnostné zariadenia zabudované v orezávači stromov. Ako používateľ orezávača stromov by ste mali vykonať niekoľko krokov, aby pri rezaní nedochádzalo k nehadám alebo zraneniam. Spätný náraz vzniká v dôsledku nesprávneho použitia orezávača stromov alebo nesprávnych pracovných postupov alebo podmienok

a dá sa mu zabrániť prijatím vhodných opatrení opísaných nižšie:

- **Orezávač stromov držte pevne tak, aby prsty obopínali rukoväťe píly, s obidvomi rukami na pľe a telo a ruku majte v takej polohe, aby ste odolali silám spätného nárazu.** Používateľ môže sily spätného nárazu skrotiť, ak sa vykonajú vhodné opatrenia. Orezávač stromov nepúšťajte.
- **Nenačahujte sa príliš ďaleko a nerežte nad úrovňou ramien.** To pomôže zabrániť neúmyselnému kontaktu konca orezávača stromov a umožní lepšiu kontrolu v neočakávaných situáciách.
- **Používajte len náhradné vodiace lišty a orezávače stromov uvedené výrobcom.** Nesprávne náhradné vodiace lišty a orezávače stromov môžu spôsobiť pretrhnutie reťaze alebo spätný náraz.
- **Dodržujte pokyny výrobcu na ostrenie a údržbu orezávača stromov.** Zníženie výšky obmedzovacieho zuba môže viesť k zosilneniu spätných nárazov.

Všeobecné bezpečnostné upozornenia pre orezávač stromov

Pri odstraňovaní zachyteného materiálu, skladovaní alebo vykonávaní servisu orezávača stromov dodržujte všetky pokyny. Uistite sa, že je prepínač vo vypnutej polohe a že je vybratý akumulátor. Neočakávané uvedenie orezávača stromov do činnosti v priebehu odstraňovania zachyteného materiálu alebo vykonávania servisu môže spôsobiť vážne poranenie.

UCHOVAJTE SI TIETO POKYNY

Osobné ochranné prostriedky



VÝSTRAHA: Skôr než budete produkt používať, prečítajte si nasledujúce výstrahy.

- Pri používaní produktu vždy používajte schválené osobné ochranné prostriedky. Osobné ochranné prostriedky nedokážu úplne vylúčiť riziko, ale môžu znížiť vážnosť zranenia v prípade nehody. Váš predajca vám pomôže pri výbere správnych prostriedkov.
- Ak existuje riziko poranenia v dôsledku pádu predmetov, používajte prilbu.

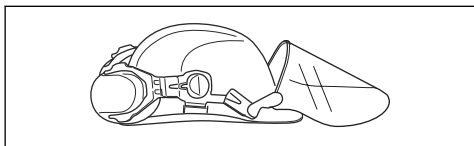

- Používajte schválené chrániče sluchu.

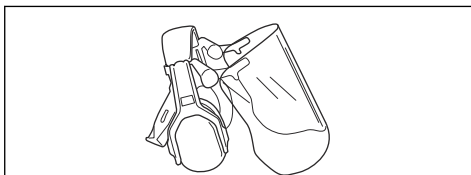

- Používajte schválené chrániče očí. Ak používate štít, musíte tiež používať schválené ochranné okuliare. Schválené ochranné okuliare musia zodpovedať norme ANSI Z87.1 platnej v USA alebo norme EN 166 platnej v krajinách EÚ.

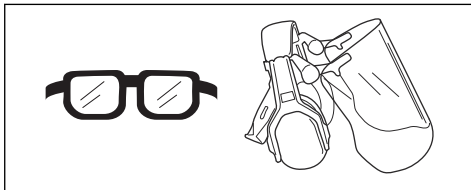

- Keď je to potrebné, používajte rukavice, ako napríklad pri montáži, kontrole alebo čistení rezného zariadenia.

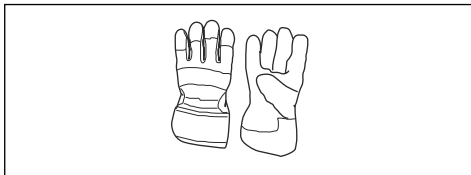

- Používajte ochrannú obuv s protišmykovými podrážkami.



- Používajte nohavice určené na ochranu pri rezaní reťazovou pilou.
- Používajte odev vyrobený z pevnej tkaniny. Vždy noste pevné, dlhé nohavice a dlhé rukávy. Nepoužívajte voľný odev, ktorý sa môže zachytiť v konároch a vetvách. Nenoste šperky, krátke nohavice, otvorené topánky a nebuďte bosí. Vlasy si bezpečne uchytte nad úrovňou ramien.

- Majte poruke pomôcky na poskytnutie prvej pomoci.

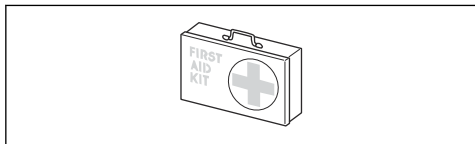

Bezpečnostné zariadenia na výrobku



VÝSTRAHA: Skôr než budete používať produkt, prečítajte si nasledujúce výstrahy.

V tejto časti je opísané bezpečnostné vybavenie výrobku, jeho účel a postup, ako vykonávať kontroly a údržbu, aby bola zabezpečená jeho správna činnosť. Pozrite si pokyny v časti *Prehľad výrobku na strane 199*, kde nájdete umiestnenie týchto súčastí na výrobku.

Ak údržba výrobku nebude vykonávaná správne, skrúti sa tým jeho životnosť a zvýši sa riziko nehodovosti. Servis a/alebo opravy musia byť vykonané odbornou. Ak potrebujete podrobnejšie informácie, obráťte sa na najbližší servis.



VÝSTRAHA: Nikdy nepoužívajte výrobok, ktorý má chybné bezpečnostné súčasti. Bezpečnostné vybavenie výrobku sa musí kontrolovať a udržiavať tak, ako je to opísané v tejto časti. Ak výrobok neprejde niektorou z kontrol, obráťte sa na servisného zástupcu na účel opravy.



VAROVANIE: Všetky servisné a opravné práce na stroji si vyžadujú špeciálne školenie. Toto najmä platí o bezpečnostnom vybavení výrobku. Ak stroj neprejde niektorou z kontrol popísaných nižšie, doneste ho do servisnej dielne. Pri kúpe ktoréhokoľvek z našich výrobkov vám zaručujeme dostupnosť odborných opráv a servis. Ak maloobchodný predajca, ktorý vám predáva stroj nie je servisný zástupca, požiadajte ho o adresu najbližšej servisnej dielne.

Kontrola klávesnice

1. Stlačte a držte štartovacie/vypínacie tlačidlo (A).

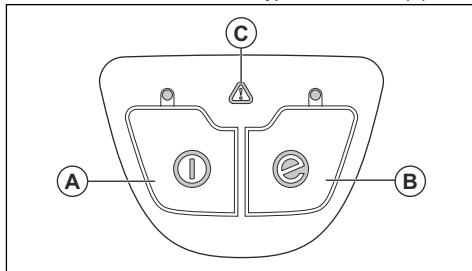

- a) Produkt je zapnutý, keď svieti dióda LED.
 - b) Produkt je vypnutý, keď nesvieti dióda LED.
2. Pozrite si časť *Spustenie funkcie Save na strane 211*, ktorá sa týka funkcie tlačidla Save (B).
 3. Ak svieti alebo bliká indikátor upozornenia (C), pozrite si časť *Riešenie problémov na strane 218*.

Kontrola poisťky páčky vypínača

Poisťka páčky vypínača zabraňuje náhodnému spusteniu. Po stlačení poisťky (A) sa uvoľní páčka vypínača (B). Keď uvoľníte rukoväť, páčka vypínača aj poisťka páčky vypínača sa vrátia späť do svojej pôvodnej polohy.

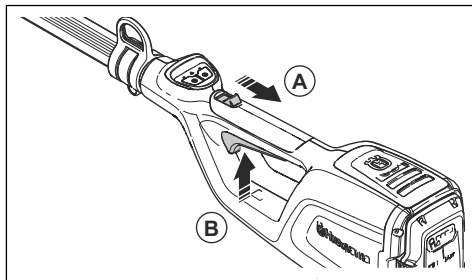

1. Ubezpečte sa, či je páčka vypínača zaistená, keď je poisťka v pôvodnej polohe.

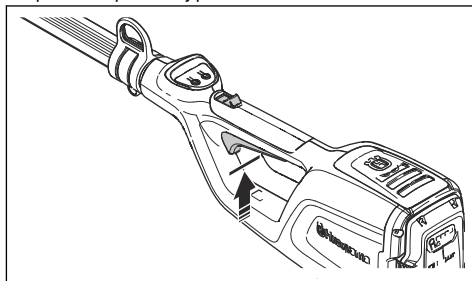

2. Stlačte páčku vypínača a uistite sa, či sa po uvoľnení vráti do pôvodnej polohy.

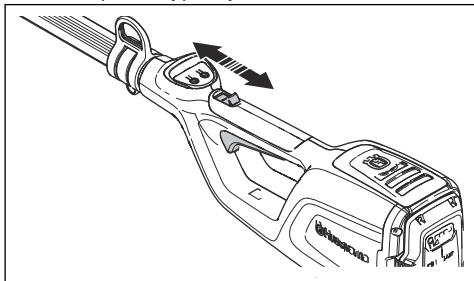

3. Skontrolujte, či sa páčka vypínača a poistka páčky vypínača pohybujú voľne a či vratná pružina funguje správne.

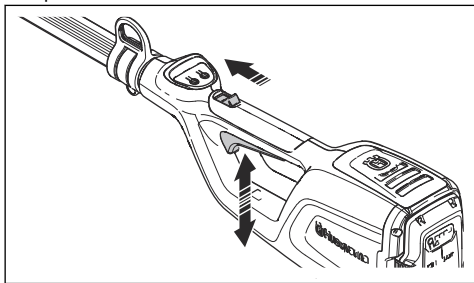

4. Spustenie výrobku – pozrite si časť *Zapnutie výrobku na strane 210*.

5. Aktivuje plné otáčky.

6. Uvoľníte páčku vypínača a skontrolujte, či sa rezací nastavtec úplne zastavil.

Bezpečnostné pokyny pre rezné zariadenie



VÝSTRAHA: Skôr než budete používať produkt, prečítajte si nasledujúce výstrahy.

- Používajte len kombinácie vodiacich lišt/retazí píly a plniacich zariadení, ktoré odporúčame. Pokyny nájdete v časti *Údržba na strane 212*.
- Pri používaní alebo vykonávaní údržby reťaze píly používajte ochranné rukavice. Nepohyblivá reťaz píly môže tiež spôsobiť zranenia.
- Udržujte rezacie zuby správne nabrúsené. Postupujte podľa pokynov a používajte odporúčanú brúsnu mierku. Poškodená alebo nesprávne

naostrená reťaz píly, zvyšuje nebezpečenstvo nehôd.

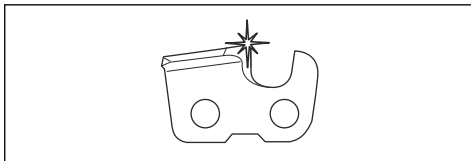

- Dodržujte správne nastavenie mierky hĺbky. Postupujte podľa pokynov a používajte odporúčanú mierku hĺbky. Príliš veľké nastavenie mierky hĺbky zvyšuje riziko spätného nárazu.

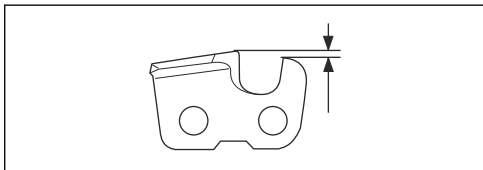

- Skontrolujte, či je reťaz píly správne napnutá. Ak reťaz píly nie je utiahnutá voči vodiacej lište, reťaz píly môže vypadnúť z vodiacej lišty. Nesprávne napnutie reťaze zvyšuje opotrebovanie vodiacej lišty, reťaze píly a hnacieho kolieska. Pozrite si časť *Príslušenstvo na strane 221*.

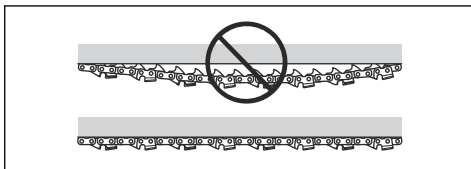

- Pravidelne vykonávajte údržbu rezného zariadenia a udržiavajte ho správne namazané. Ak nie je reťaz píly správne namazaná, zvyšuje sa riziko opotrebovania vodiacej lišty, reťaze píly a hnacieho kolieska reťaze píly.

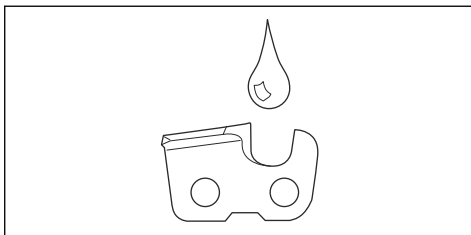

Bezpečnostné pokyny pre prevádzku



VÝSTRAHA: Pred používaním produktu si prečítajte a dodržiavajte nasledujúce výstrahy.

- Zabezpečte, aby sa počas práce nemohli do okruhu 15 m (50 stôp) od produktu dostať žiadni ľudia ani zvieratá. Pokiaľ v rovnakom priestore pracujú

niekoľko operátori, potom bezpečná vzdialenosť medzi nimi musí byť najmenej 15 m. V opačnom prípade hrozí riziko vážneho osobného poranenia. Ak sa niekto k výrobku viac priblíži, okamžite ho zastavte. Nikdy neotáčajte výrobkom okolo seba bez toho, aby ste sa presvedčili, či sa niekto nenachádza v nebezpečnej zóne.

- Výrobok nikdy nepoužívajte počas nepriaznivých poveternostných podmienok, napríklad za hustej hmly, silného dažďa, silného vetra, keď je veľmi chladno atď. Mimoriadne horúce počasie môže spôsobiť prehrievanie výrobku. Práca v zlom počasí je únavná a často prináša ďalšie riziká, ako sú šmyklavý povrch, nepredvídateľný smer rezania ap.
- Nedovoľte, aby výrobok používali deti ani aby sa pohybovali v jeho blízkosti. Keďže sa výrobok ľahko štartuje, deti môžu byť schopné naštartovať ho, pokiaľ nie sú pod neustálym dohľadom. To môže znamenať riziko vážneho poranenia. Odpojte akumulátor, keď výrobok nie je pod dohľadom.
- Ubezpečte sa, že ľudia, zvieratá alebo iné veci nemôžu byť ovplyvnení ovládanie výrobku, nemôžu prísť do kontaktu s rezacím nastavcom a ani ich nezasiahnu predmety odhodnené rezacím nastavcom.
- Ak nosíte chrániče sluchu, dávajte pozor na varovné signály alebo výkriky. Vždy si chrániče sluchu skladajte hneď, ako sa výrobok zastaví.
- Nadmerné vystavenie vibráciám môže viesť k poškodeniu krvného obehu alebo nervovým poškodeniam u ľudí, ktorí majú zhoršený krvný obeh. Pri symptómoch nadmerného vystavenia vibráciám sa obráťte na svojho lekára. Tieto príznaky sú típnutie, strata citu, chvenie, pichanie, bolesť, strata sily, zmeny vo farbe a stave pleti. Tieto symptómy sa bežne objavujú na prstoch, rukách a zápästiach.
- Nikdy nepoužívajte rezací nástroj bez schváleného ochranného krytu. Použitie nesprávneho alebo poškodeného krytu by mohlo zapríčiniť vážne osobné poranenia.
- Predtým, ako začnete na produkte vykonávať akékoľvek práce, produkt vždy zastavte, vyberte akumulátor a uistite sa, či sa rezné zariadenie úplne zastaví. Nedodržanie pokynov o ostrení výrazne zvyšuje riziko spätného nárazu.
- V prípade neistoty ohľadom ďalšieho postupu sa obráťte na odborníka. Kontaktujte svojho predajcu alebo servisnú dielňu. Vyvarujte sa každému použitiu výrobku, ktoré podľa vás presahuje vaše možnosti.
- Vyvarujte sa každému použitiu výrobku, ktoré podľa vás presahuje vaše možnosti.
- Nikdy nepoužívajte výrobok pri únave, po požití alkoholu, drog, liekov alebo čokoľvek iného, čo môže viesť k zníženiu vašej zrakovej schopnosti, bdlosti, koordinácie alebo úsudku.
- Ak sa koniec vodiacej lišty dotkne pevného predmetu, môže dôjsť k prudkému odhodneniu produktu nabok. Tento jav sa nazýva spätný náraz.

Spätný náraz môže byť dostatočne silný, aby spôsobil trhnutie produktu/používateľa lubovoľným smerom a používateľ môže stratiť nad produktom kontrolu. Vyhybajte sa rezaniu špičkou vodiacej lišty.

- Výrobok smiete používať len v takom prípade, že ste schopní privolať pomoc v prípade nehody.
- Udržujte dobrú rovnovahu a pevný oporný bod. Uistite sa, že sa môžete pohybovať a bezpečne stáť. Skontrolujte, či okolo vás nie sú prekážky (korene, skaly, vetvy, jamy a podobne) pre prípad, že by ste sa museli náhle pohnúť. Dávajte veľký pozor pri práci na prudkých svahoch.
- Vždy skontrolujte pracovnú oblasť. Odstráňte všetky voľné predmety, ako sú kamene, úlomky skla, klince, ocelové drôty, šnúry a pod., ktoré by mohli pri kosení vyletávať alebo sa namotať na rezací nastavec.
- Venujte maximálnu pozornosť pílieniu stromov, v ktorých je pnutie. Napnutý strom sa môže náhle vymrštiť späť do pôvodnej polohy pred tým alebo potom, ako ho spíliete. Ak stojíte na nesprávnej strane alebo začnete rezať na nesprávnom mieste, môže strom zasiahnuť vás alebo váš produkt, v dôsledku čoho môžete stratiť kontrolu. Následne môžete nad pilou stratiť kontrolu a spôsobiť si vážne poranenie.
- Udržujte dobrú rovnovahu a pevný postoj.
- Použite popruh na udržanie hmotnosti produktu a uľahčenie manipulácie.
- Výrobok vždy držte oboma rukami. Výrobok držte na pravej strane tela.

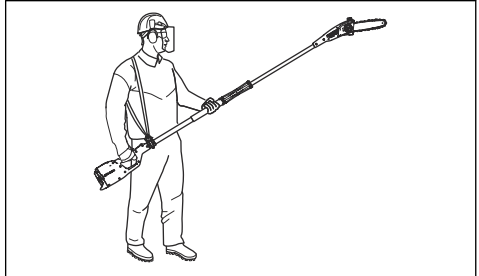

- Pred prechodom na iné miesto produkt vypnite. Pred prenášaním alebo prepravou na akúkoľvek vzdialenosť najskôr na produkt založte transportný kryt.
- Nikdy neukladajte výrobok na zem, keď je spustený, ak ho nemáte neustále zreteľne pod dohľadom.
- Ak sa produkt prevádzkuje pri teplotách nižších ako -10 °C, produkt a akumulátor je potrebné najmenej na 24 hodín pred začiatkom práce uskladniť vo vykurovanej miestnosti.
- Nikdy nestojte priamo pod vetvou, ktorú píliete. Môže to viesť k vážnemu alebo dokonca smrteľnému poraneniu.
- Dodržiavajte platné bezpečnostné predpisy týkajúce sa práce v bezprostrednej blízkosti s nadzemným elektrickým vedením.
- Tento výrobok nie je elektricky izolovaný. Ak sa výrobok dotkne alebo sa dostane do blízkosti

elektrických drôtov vysokého napätia, môže dôjsť k úmrtiu alebo vážnemu poraneniu. Iskrením môže elektrina preskočiť z jedného miesta na druhé. Čím väčšie je elektrické napätie, tým väčšia je vzdialenosť, na ktorú môže elektrina preskočiť. Elektrinu môžu tiež viesť konáre a iné predmety, najmä ak sú mokré. Vždy dodržiavajte odstup aspoň 10 m medzi produktom a vedením vysokého napätia alebo predmetmi, ktoré sa ho dotýkajú. Ak musíte pracovať vo vzdialenosti, ktorá je menšia než bezpečná hranica, vždy zavolajte spoločnosť zodpovednú za správu vedenia, aby pred začatím práce vyplnila prúd.

- Chybné rezacie nástroje môžu zvýšiť riziko nehôd.

Bezpečnosť batérie



VÝSTRAHA: Skôr než budete výrobok používať, prečítajte si nasledujúce výstrahy.

- Používajte iba batérie BLi, ktoré pre tento výrobok odporúčame. Batérie sú softvérovo kódované.
- Nabíjateľné batérie BLi používajte iba na napájanie príslušných výrobkov značky Husqvarna. V prípade iných zariadení nepoužívajte batériu ako zdroj napájania, aby ste zabránili riziku zranenia.
- Nebezpečenstvo zásahu elektrickým prúdom. Nepripájajte konektory batérie ku kľúčom, skrutkám ani k iným kovovým predmetom. Môže dôjsť k skratu batérie.
- Nepoužívajte batérie, ktoré nie sú nabíjateľné.
- Do vetracích otvorov batérie nekladajte žiadne predmety.
- Batériu nevystavuje priamemu slnečnému žiareniu, teplu ani otvorenému ohňu. Batéria môže spôsobiť popálenie alebo poleptanie.
- Batériu nevystavuje dažďu ani vlhku.
- Batériu nevystavuje mikrovlnnému žiareniu ani vysokému tlaku.
- Nepokúšajte sa rozoberať ani rozdrviť batériu.
- Zamedzte kontaktu batériovej kyseliny s pokožkou. Batériová kyselina spôsobuje poranenia pokožky, poleptanie a popálenie. Ak sa vám batériová kyselina do očí, nepretierajte si ich. Namiesto toho ich minimálne 15 minút vyplachujte vodou. Ak sa batériová kyselina dostane do kontaktu s pokožkou, je nutné umyť ju veľkým množstvom vody a mydlom. Zavolajte lekársku pomoc.
- Batériu používajte v prostredí, v ktorom sa teplota pohybuje od -10 °C (14 °F) do 40 °C (104 °F).
- Batériu ani nabíjačku batérií nečistite vodou. Pozrite si časť *Čistenie výrobku, batérie a nabíjačky batérií na strane 218*.
- Nepoužívajte chybnú ani poškodenú batériu.
- Batérie uchovávajte v bezpečnej vzdialenosti od kovových predmetov, ako sú napr. kľince, skrutky alebo šperky.
- Batériu uchovávajte mimo dosahu detí.

Bezpečnosť nabíjačky batérií



VÝSTRAHA: Skôr než budete výrobok používať, prečítajte si nasledujúce výstrahy.

- V prípade nedodržania bezpečnostných pokynov hrozí nebezpečenstvo zásahu elektrickým prúdom alebo skratu.
- Používajte len nabíjačku batérií dodanú s vaším výrobkom. Na nabíjanie náhradných batérií BLi používajte iba nabíjačky QC.
- Nabíjačku batérií sa nepokúšajte rozoberať.
- Nepoužívajte chybnú alebo poškodenú nabíjačku batérií.
- Nabíjačku batérií nedvíhajte za napájací kábel. Pri odpájaní nabíjačky batérií od sieťovej zásuvky ťahajte za zástrčku. Neťahajte za napájací kábel.
- Udržiavajte všetky káble a predlžovacie káble mimo dosahu vody, oleja a ostrých hrán. Dbajte, aby sa kábel nezachytil vo dverách, plotoch a podobne.
- Nabíjačku batérií nepoužívajte v blízkosti horľavých materiálov alebo materiálov, ktoré spôsobujú koróziu. Skontrolujte, či nabíjačka batérií nie je zakrytá. V prípade výskytu dymu alebo ohňa odpojte zástrčku nabíjačky batérií.
- Batériu nabíjajte len v interiéri na miestach s dobrým prúdením vzduchu a mimo slnečného svetla. Batériu nenabíjajte vonku. Batériu nenabíjajte vo vlhkom prostredí.
- Nabíjačku batérií používajte iba pri teplotách od 5 °C (41 °F) do 40 °C (104 °F). Nabíjačku používajte v prostredí, ktoré je dobre vetrané, suché a bez prachu.
- Do chladiacich otvorov nabíjačky batérií nekladajte žiadne predmety.
- Nikdy nepripájajte koncovky nabíjačky batérií ku kovovým predmetom, pretože tak môže nabíjačka skratovať.
- Používajte schválené sieťové zásuvky, ktoré nie sú poškodené. Skontrolujte, či nie je poškodený kábel nabíjačky batérií. Ak používate predlžovacie káble, uistite sa, že nie sú poškodené.

Bezpečnostné pokyny pre údržbu



VÝSTRAHA: Skôr než začnete s údržbou výrobku, prečítajte si nasledujúce výstrahy.

- Pred vykonávaním údržby, inými kontrolami alebo zmontovaním produktu vyberte batériu.
- Obsluha je povinná vykonávať iba údržbu a servisné úkony uvedené v tomto návode na obsluhu. O vykonanie rozsiahlejšej údržby alebo servisu požiadať svojho servisného zástupcu.
- Batériu ani nabíjačku batérií nečistite vodou. Silné čistiace prostriedky môžu spôsobiť poškodenie plastov.

- V prípade zanedbania údržby sa skracaie životnosť výrobku a zvyšuje sa riziko vzniku nehôd.
- Na vykonávanie všetkých servisných a opravných úkonov, najmä na bezpečnostných zariadeniach na výrobku, je potrebné špeciálne odborné vzdelanie. Ak po vykonaní údržby nie je možné úspešne

- vykonať všetky kontroly v tomto návode na obsluhu, požiadajte o pomoc servisného predajcu. Zaručujeme, pre tento výrobok sú k dispozícii profesionálne opravné a servisné služby.
- Používajte iba originálne náhradné diely.

Montáž

Úvod



VÝSTRAHA: Pred montážou výrobku si prečítajte kapitolu o bezpečnosti a uistite sa, že rozumiete informáciám, ktoré sa v nej uvádzajú.

Montáž hriadeľa

1. Uistite sa, že sú zarovnané elektrické zástrčky.

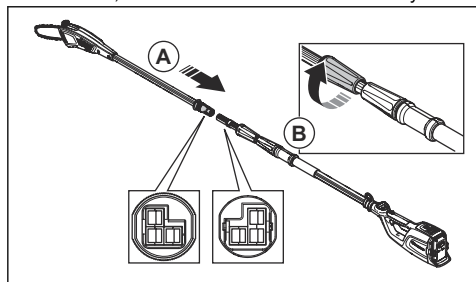

2. Úplne pripojte konce hriadeľa (A).
3. Uťahnite závitovú rukoväť (B) na strane hlavy píly.

Nastavenie dĺžky hriadeľa

1. Povoľte závitovú rukoväť (A) na strane puzdra akumulátora.

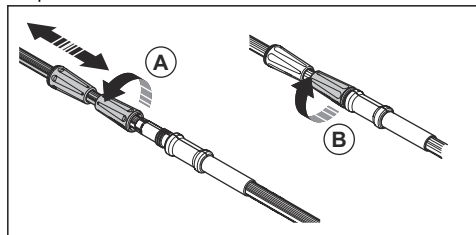

2. Nastavte hriadeľ na príslušnú dĺžku.
3. Uťahnite závitovú rukoväť (B).

Nastavenie popruhu

Počas používania výrobku vždy používajte popruh. Popruh vám počas používania výrobku poskytne maximálnu kontrolu. Popruh znižuje riziko únavy ramien a chrbta.

1. Popruh si preveste cez plecيا.
2. Pripevnite výrobok k podpornému háku popruhu.
3. Upravte dĺžku popruhu tak, aby bol podporný hák približne vo výške pravého boku.

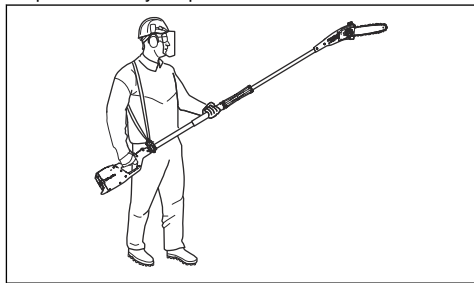

Prevádzka

Kontrola funkcií pred používaním výrobku

1. Skontrolujte, či nasávanie vzduchu nie je znečistené alebo poškodené. Pomocou kľuky odstráňte z výrobku trávu a lístie.

2. Skontrolujte, či výrobok funguje správne.
3. Dotiahnite všetky matice a skrutky.
4. Uistite sa, že je hlava píly správne pripevnená.
5. Skontrolujte, či hlava píly nejaví známky poškodenia, ako napríklad praskliny. Ak je hlava píly poškodená, vymeňte ju.

- Uistite sa, že kryty nie sú poškodené a že sú pripevnené správne.
- Skontrolujte, či chránič nie je poškodený.
- Uistite sa, že je chránič správne pripevnený. Výrobok nepoužívajte bez chrániča.

Pripojenie nabíjačky batérií

- Pripojte nabíjačku batérií k napätiu a frekvencii, ktoré sú uvedené na výkonovom štítku.
- Zapojte zástrčku do uzemnenej zásuvky. Indikátor LED na nabíjačke batérií raz blikne nazeleno.

Poznámka: Batéria sa nenabíja, pokiaľ je jej teplota vyššia ako 50 °C (122 °F). Ak je teplota vyššia ako 50 °C (122 °F), nabíjačka batérií nechá batériu pred nabitím ochladieť.

Pripojenie akumulátora k nabíjačke akumulátorov

Poznámka: Ak akumulátor používate prvýkrát, nabite ho. Nový akumulátor je nabitý iba na 30 %.

- Uistite sa, že je akumulátor suchý.
- Pripojte akumulátor k nabíjačke akumulátorov.
- Uistite sa, či sa rozsvietilo zelené svetlo nabíjania na nabíjačke akumulátorov. To znamená, že akumulátor je správne pripojený k nabíjačke batérií.
- Keď svietia všetky diódy LED (A) na akumulátore, akumulátor je plne nabitý.

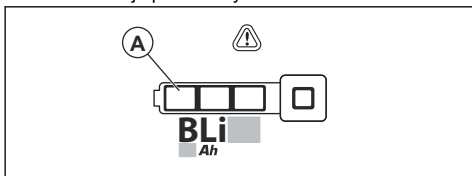

- Pri odpájaní nabíjačky akumulátorov od sieťovej zásuvky ťahajte za zástrčku. Neťahajte za šnúru.
- Vyberte akumulátor z nabíjačky akumulátorov.

Poznámka: Ďalšie informácie nájdete v návodoch k akumulátoru a nabíjačke akumulátorov.

Pripojenie akumulátora k výrobku



VÝSTRAHA: Vo výrobku používajte iba originálne batérie Husqvarna.

- Uistite sa, že je akumulátor plne nabitý.

- Vložte akumulátor do držiaka na akumulátor na výrobku. Akumulátor sa musí dať ľahko zasunúť do držiaka, v opačnom prípade nie je nainštalovaný správne.

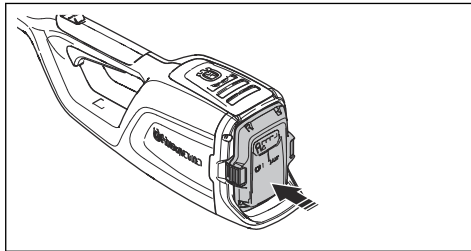

- Zatlačte na spodnú časť akumulátora a zatlačte ho úplne do držiaka akumulátora. Akumulátor sa zaistí na mieste, keď sa ozve cvaknutie.
- Uistite sa, že sa západky riadne zaistili do správnej polohy.

Zapnutie výrobku

- Stlačte a podržte štartovacie/vypínacie tlačidlo, kým sa nerozsvieti zelený indikátor LED.

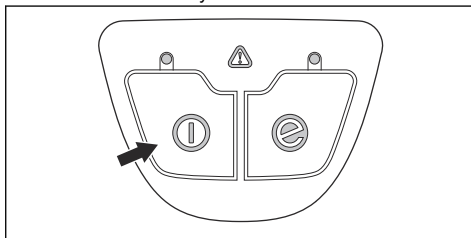

- Na regulovanie rýchlosti použite páčku vypínača.

Pílenie konárov



VÝSTRAHA: Pri práci v blízkosti elektrického vedenia postupujte veľmi opatrne. Padajúce vetvy môžu spôsobiť skrat.

- Vždy, keď je to možné, postavte sa tak, aby ste rezali pod pravým uhlom z pohľadu konárov.

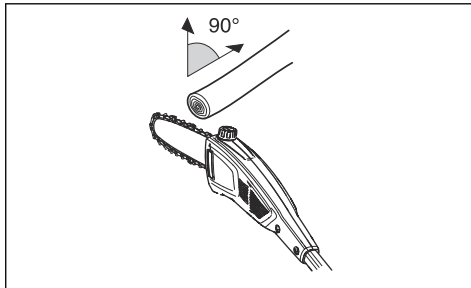

- Veľké konáre reže po častiach, aby ste mali lepšiu kontrolu nad smerom ich pádu. Mali by ste tiež venovať pozornosť tomu, že padajúce vetvy sa môžu odraziť po náraze na zem späť smerom k používateľovi.

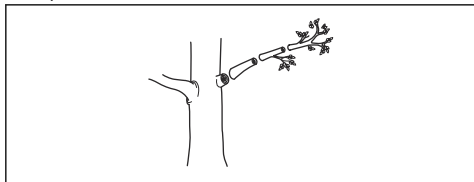

- Nikdy nerežte cez zhrubnutú časť pri koreni konára, pretože sa tým spomalí hojenie a zvýši sa riziko napadnutia hubami.

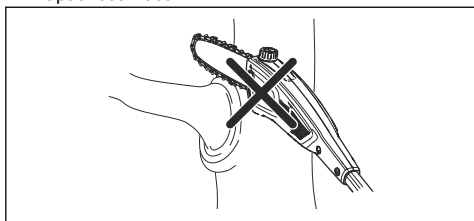

- Použite zarážku pri základni reznej hlavy na podporu počas rezania. Pomôže to zabrániť v „odskakovaní“ rezacieho nadstavca od konára.

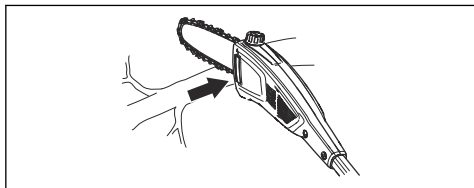

- Spravte prvý rez zo spodnej strany konára a potom konár prerežte. Zabráni sa tým odtrhnutiu kôry, čo môže mať za následok pomalé hojenie a trvalé poškodenie stromu. Rez nesmie byť hlbší ako $\frac{1}{3}$ hrúbky konára, aby nedošlo k zaseknutiu. Pri vyťahovaní rezacieho nadstavca z konára nechajte reťaz bežať, aby nedošlo k zaseknutiu.

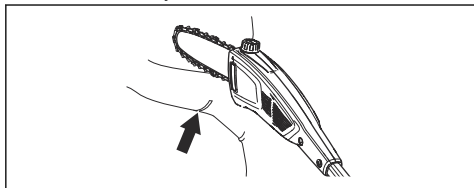

- Udržiavajte pevný postoj a stojte tak, aby vám neprekážali konáre, kamene a stromy.



VÝSTRAHA: Nikdy nepoužívajte páčku vypínača bez toho, aby ste videli celý rezací nadstavec.

Spustenie funkcie SavE

Výrobok je vybavený funkciou SavE. Funkcia SavE zaisťuje najdlhšiu možnú prevádzku pri napájaní z akumulátora.

1. Stlačte tlačidlo SavE. Rozsvieti sa LED dióda, ktorá signalizuje zapnutie funkcie.

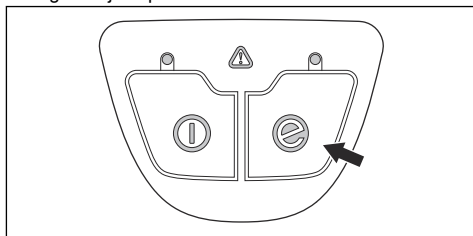

2. Funkciu vypnete opätovným stlačením tlačidla SavE.

Vypnutie výrobku

1. Uvoľníte páčku vypínača.
2. Stlačte a podržte vypínacie tlačidlo, kým zelená LED dióda nezhasne.
3. Vyberte akumulátor z výrobku. Zatláčte 2 uvoľňovacie tlačidlá a vytiahnite akumulátor von.

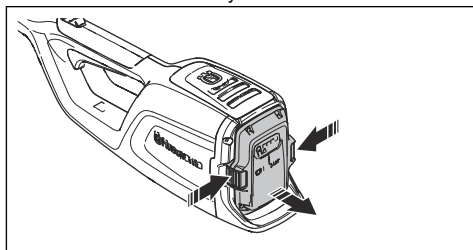

Údržba

Úvod



VÝSTRAHA: Pred údržbou výrobku si prečítajte kapitolu o bezpečnosti a uistite sa, že rozumiete informáciám, ktoré sú v nej uvedené.



VÝSTRAHA: Pred vykonaním údržby výrobku vyberte batériu.

Plán údržby



VÝSTRAHA: Pred vykonaním údržby vyberte batériu.

Nasleduje zoznam postupov údržby, ktoré na výrobku musíte vykonávať. Ďalšie informácie nájdete v úlohách v kapitole údržby.

Údržba	Denne	Týždenne	Mesačne
Očistite externé súčasti výrobku suchou handričkou. Nepoužívajte vodu.	X		
Skontrolujte, či správne funguje štartovacie a vypínacie tlačidlo a či nie je poškodené.	X		
Skontrolujte, či páčka vypínača a zaistenie páčky vypínača fungujú správne z bezpečnostného hľadiska.	X		
Skontrolujte, či všetky ovládače fungujú a nie sú poškodené.	X		
Rukoväte udržiavajte čisté a suché. Uistite sa, že sa na rukovätiach nenachádza žiadny olej a mazivo.	X		
Skontrolujte, či kryt reťaze pily nie je poškodený. V prípade, že je kryt reťaze pily poškodený, vymeňte ho.	X		
Skontrolujte, či sú matice a skrutky dotiahnuté.	X		
Vyčistite veko nádrže na olej.	X		
Skontrolujte, či uvoľňovacie tlačidlá na batérii fungujú správne a riadne zaistia batériu vo výrobku.	X		
Skontrolujte, či nabíjačka batérie nie je poškodená a funguje správne.	X		
Skontrolujte, či batéria nie je poškodená.	X		
Uistite sa, že je batéria nabitá.	X		
Skontrolujte, či nabíjačka batérie nie je poškodená.	X		
Skontrolujte všetky káble, spojky a konektory. Uistite sa, že nedošlo k poškodeniu alebo znečisteniu.		X	
Očistite kryt reťaze pily.		X	

Údržba	Denne	Týždenne	Mesačne
Skontrolujte prepojenia medzi batériou a výrobnikom. Skontrolujte aj prepojenie medzi batériou a nabíjačkou batérie.			X
Skontrolujte, či hlava píly nie je poškodená. Ak je hlava píly poškodená, vymeňte ju.	Odsúhlasený Husqvarna predajca musí na hlavu píly poskytnúť kompletný servis.		
Skontrolujte opotrebovanie hnacieho kolieska reťaze.	Približne po 100 hodinách prevádzky alebo častejšie, ak je to potrebné, vymeňte hnacie koliesko reťaze.		

Kontrola rezného zariadenia

1. Uistite sa, že v nitoch a spojoch nie sú žiadne praskliny a že nie sú žiadne nity voľné. V prípade potreby ich vymeňte.

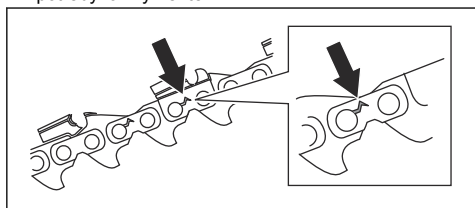

2. Skontrolujte, či sa reťaz píly ľahko ohýba. Ak je reťaz píly tuhá, vymeňte ju.
3. Porovnajte reťaz píly s novou reťazou píly, aby ste mohli určiť, či sú nity a spoje opotrebované.
4. Vymeňte reťaz píly, ak je najdlhšia časť rezacieho zuba menšia ako 4 mm/0,16 palca. Reťaz píly vymeňte aj v prípade, že sú na rezacích zuboch praskliny.

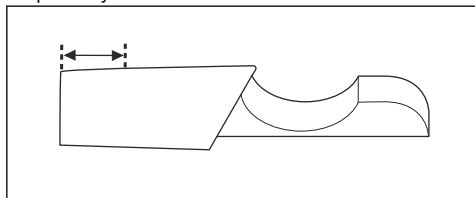

Výmena vodiacej lišty

1. Odskrutkujte upevňovaciu skrutku otáčaním proti smeru hodinových ručičiek a demontujte ochranný kryt (A).

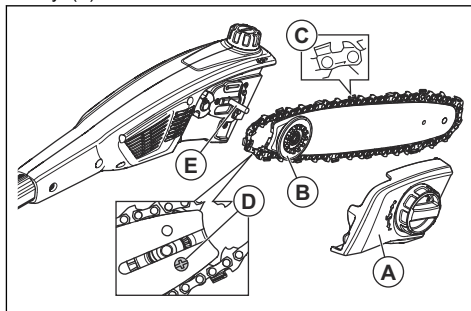

2. Odstráňte vodiacu lištu s nasadenou reťazou píly.
3. Odstráňte reťaz píly z vodiacej lišty.
4. Odskrutkujte skrutku (D) a odstráňte ozubený prevod. Ozubený prevod si ponechajte v blízkosti.
5. Pomocou skrutky (D) namontujte ozubený prevod na novú vodiacu lištu.
6. Nasadte reťaz píly do drážky vodiacej lišty.
7. Nasadte vodiacu lištu a ozubený prevod na (B) na kolík vodiacej lišty (E).
8. Nasadte reťaz píly okolo hnacieho kolieska. Uistite sa, že hrot šípky na rezacích zuboch ukazuje smerom od hnacieho kolieska (C).
9. Namontujte ochranný kryt (A) a zaskrutkujte upevňovaciu skrutku otáčaním v smere hodinových ručičiek.
10. Napnite reťaz píly. Pokyny nájdete v časti *Nastavenie napnutia reťaze píly na strane 216*.

Výmena pily

1. Odskrutkujte upevňovacou skrutkou otáčaním proti smeru hodinových ručičiek a demontujte ochranný kryt (A).

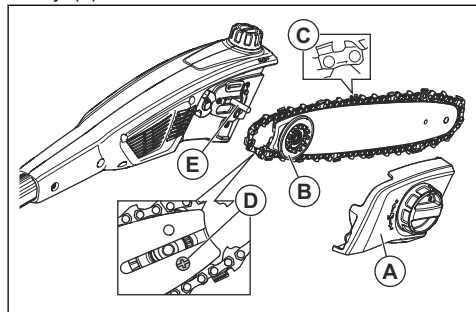

2. Odstráňte vodiacu lištu s nasadenou reťazou pily.
3. Odstráňte reťaz pily z vodiacej lišty.
4. Nasadte novú reťaz pily do drážky vodiacej lišty.
5. Nasadte vodiacu lištu a ozubený prevod na (B) na kolík vodiacej lišty (E).
6. Nasadte reťaz pily okolo hnacieho kolieska. Uistite sa, že hrot šípky na rezacích zuboch ukazuje smerom od hnacieho kolieska (C).
7. Namontujte ochranný kryt (A) a zaskrutkujte upevňovaciu skrutku otáčaním v smere hodinových ručičiek.
8. Napnite reťaz pily. Pokyny nájdete v časti *Nastavenie napnutia reťaze pily na strane 216.*

Ostrenie reťaze pily

Informácie o vodiacej lište a reťazi pily



VÝSTRAHA: Pri používaní alebo vykonávaní údržby reťaze pily používajte ochranné rukavice. Nepohyblivá reťaz pily môže tiež spôsobiť zranenia.

Opotrebovanú alebo poškodenú vodiacu lištu alebo reťaz pily nahradte niektorou z kombinácií vodiacej lišty a reťaze pily odporúčanou spoločnosťou Husqvarna. Je to nevyhnutné na zachovanie bezpečnostných funkcií výrobku. Pozrite si časť *Príslušenstvo na strane 221* so zoznamom odporúčaných kombinácií lišt a reťazí.

- Dĺžka vodiacej lišty, palce/cm. Informácie o dĺžke vodiacej lišty sa zvyčajne nachádzajú na zadnom konci vodiacej lišty.

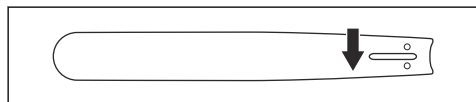

- Počet zubov na ozubenom koliesku lišty (T).

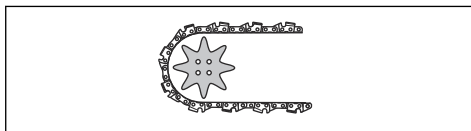

- Rozstup reťaze (palce). Vzdialenosť medzi hnacími článkami reťaze sa musí zhodovať so vzdialenosťami zubov na ozubenom koliesku vodiacej lišty a hnacom ozubenom koliesku.

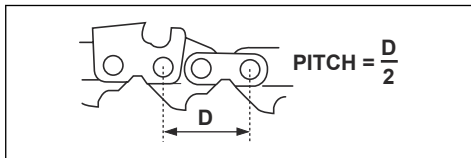

- Počet vodiacich článkov. Počet vodiacich článkov je určený typom vodiacej lišty.

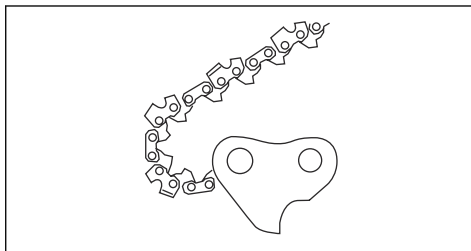

- Šírka drážky v lište, (palce/mm). Šírka drážky vo vodiacej lište musí byť rovnaká ako šírka vodiacich článkov reťaze.

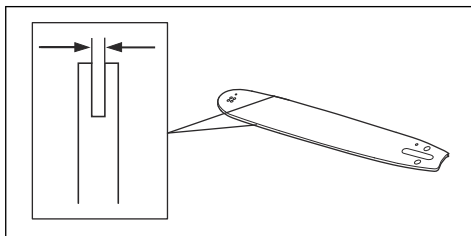

- Otvor mazania reťaze a otvor pre napínač reťaze. Vodiaca lišta sa musí zhodovať s výrobkom.

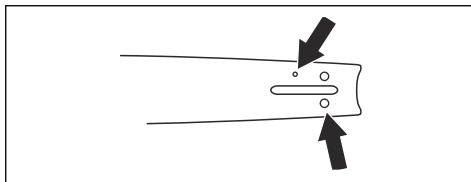

- Šírka vodiaceho článku (mm/palce).

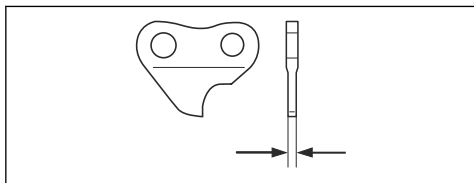

Všeobecné informácie o spôsobe ostrenia rezacích zubov

Nepoužívajte tupý reťaz pily. Ak je reťaz pily tupá, musíte vyvinúť väčší tlak, aby vodiaca lišta prešla cez drevo. Veľmi tupá reťaz pily nevytvára žiadne triesky, iba piliny.

Ostrá reťaz pily si vytvorí cestu drevom a tvorí dlhé, hrubé triesky.

Rezací zub predstavuje reznú časť reťaze pily a tvorí ho samotný rezací zub (A) a mierka hĺbky (B). Výškový rozdiel medzi týmito dvomi prvkami predstavuje hĺbku rezu (nastavenie mierky hĺbky).

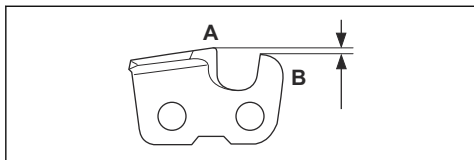

Pri ostrení rezacieho zuba zohľadnite nasledovné:

- Uhol brúsenia.

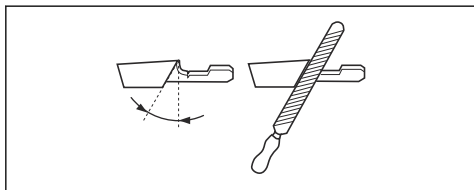

- Uhol rezania.

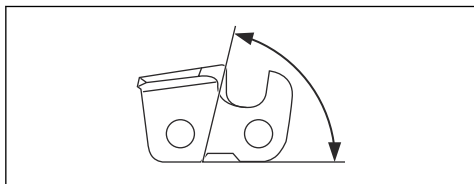

- Poloha pilníka.

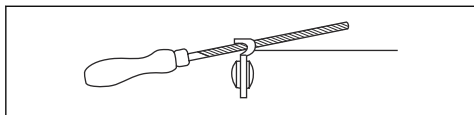

- Priemer okrúhleho pilníka.

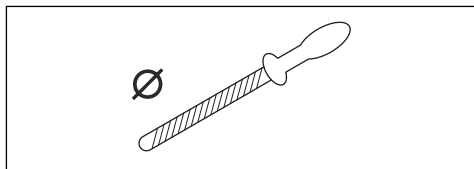

Nie je jednoduché správne nabrúsiť reťaz pily bez správneho vybavenia. Použite brúsnu mierku Husqvarna. Umožní vám to dosiahnuť maximálny rezný výkon a minimalizovať riziko spätného nárazu.



VÝSTRAHA: Pri nedodržaní pokynov na ostrenie sa značne zvyšuje sila spätného nárazu.

Poznámka: Informácie o ostrení reťaze pily nájdete v časti *Ostrenie rezacích zubov na strane 215*.

Ostrenie rezacích zubov

1. Na ostrenie rezacích zubov používajte okrúhly pilník a brúsnu mierku.

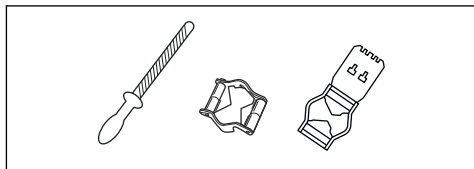

Poznámka: Pozrite si časť *Príslušenstvo na strane 221* s informáciami o tom, ktorý pilník a brúsnu mierku odporúča spoločnosť Husqvarna na vašu reťaz pily.

2. Brúsnu mierku správne priložte na rezací zub. Pozrite si pokyny dodávané s brúsnu mierkou.
3. Pilníkom prechádzajte z vnútornej strany rezacích zubov smerom von. Pri ťahaní zmenšite tlak na pilník.

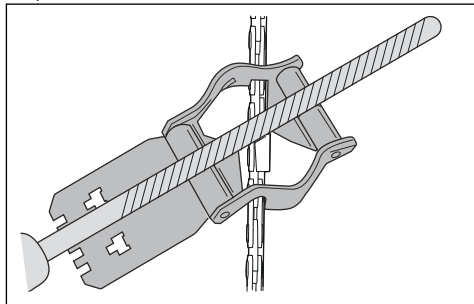

4. Odstráňte materiál z jednej strany všetkých rezacích zubov.

5. Výrobok otočte a odstráňte materiál na druhej strane.
6. Uistite sa, či majú všetky rezacie zuby rovnakú dĺžku.

Všeobecné informácie o tom, ako upraviť nastavenie mierky hĺbky

Nastavenie mierky hĺbky (C) sa zmenší, keď naostríte rezací zub (A). Na zaistenie maximálneho rezného výkonu musíte zbrúsiť materiál z mierky hĺbky (B), aby ste si zaistili odporúčané nastavenie mierky hĺbky. Pozrite si časť *Technické údaje na strane 220* s pokynmi k zabezpečeniu správneho nastavenia mierky hĺbky reťaze píly.

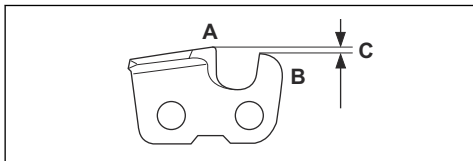

VÝSTRAHA: Ak je miera hĺbky príliš veľká, zvýši sa nebezpečenstvo spätného nárazu!

Úprava nastavenia mierky hĺbky

Skôr než nastavíte mierku hĺbky alebo naostríte rezacie zuby, pozrite si pokyny v časti *Všeobecné informácie o spôsobe ostrenia rezacích zubov na strane 215*. Odporúčame, aby ste hĺbku rezu nastavili po každom treťom ostrení rezacích zubov.

Odporúčame, aby ste pri meraní hĺbky rezu používali našu mierku hĺbky obmedzovacích zubov, aby sa zaistila správna hĺbka rezu a správny uhol na vodiacej ploche.

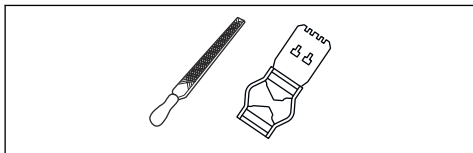

1. Na nastavenie mierky hĺbky použite plochý pilník a mierku hĺbky obmedzovacích zubov. Pri meraní hĺbky rezu používajte len mierku hĺbky obmedzovacích zubov Husqvarna, aby sa zaistila správna hĺbka rezu a správny uhol na vodiacej ploche.
2. Mierku hĺbky obmedzovacích zubov priložte na reťaz píly.

Poznámka: Pozrite si balenie s mierkou hĺbky obmedzovacích zubov, kde nájdete ďalšie informácie o tom, ako mierku používať.

3. Na zbrúsenie časti obmedzovacieho zubu, ktorý vyčnieva nad mierku hĺbky obmedzovacích zubov, používajte plochý pilník.

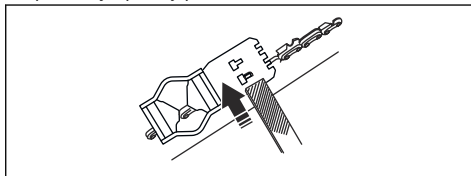

Nastavenie napnutia reťaze píly



VÝSTRAHA: Reťaz píly s nesprávnym napnutím sa môže uvoľniť z vodiacej lišty a spôsobiť vážne poranenie alebo usmrtenie.

Reťaz píly sa pri používaní predlžuje. Preto je dôležité reťaz píly pravidelne nastavovať, vďaka čomu sa zabezpečí jej správne napnutie. Pred používaním výrobku skontrolujte napnutie reťaze píly. Napnite reťaz čo najviac, avšak dbajte na to, aby reťaz píly bolo možné voľne potiahnuť rukou.

Poznámka: Nová reťaz píly má dobu zábehu. Počas tohto obdobia je potrebné kontrolovať napnutie reťaze častejšie.

1. Otočením upevňovacej skrutky proti smeru hodinových ručičiek odblokuje nastavovač napnutia reťaze.

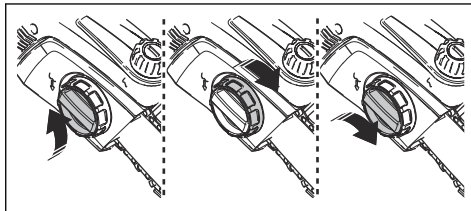

2. Na utiahnutie reťaze píly otočte nastavovač napnutia reťaze v smere hodinových ručičiek. Čo najviac napnite reťaz píly. Musí byť utiahnutá voči vodiacej lište.
3. Skontrolujte, či môžete rukou voľne otáčať reťaz píly a či reťaz na vodiacej lište neprevisa.

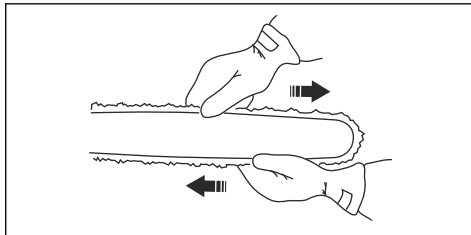

4. Otočením upevňovacej skrutky v smere hodinových ručičiek zablokujte nastavovač napnutia reťaze.

Mazanie rezného zariadenia



VÝSTRAHA: Zlé mazanie rezacej časti môže spôsobiť pretrhnutie reťaze, čo môže zapríčiniť vážne až smrteľné zranenie.



VÝSTRAHA: Nepoužívajte použitý olej. Použitý olej je nebezpečný pre osoby, výrobok aj pre životné prostredie.

Olej na mazanie reťaze pily

- Používajte olej na mazanie reťaze pily s dobrou prílnavosťou k reťazi. Olej na mazanie reťaze pily si musí zachovávať svoju viskozitu za každého počasia, napríklad počas horúceho leta alebo veľmi chladnej zimy.
- Na zabezpečenie maximálnej životnosti reťaze pily a minimálneho znečisťovania životného prostredia používajte olej na mazanie reťaze Husqvarna. Ak nemáte k dispozícii olej na mazanie reťaze Husqvarna, použite štandardný olej na mazanie reťaze.
- V oblastiach, v ktorých nie je dostupný olej určený na mazanie reťaze pily, možno použiť prevodový olej EP 90.

V záujme predchádzania poškodeniu reťaze pily a vodiacej lišty pravidelne kontrolujte úroveň oleja v nádrži na olej.

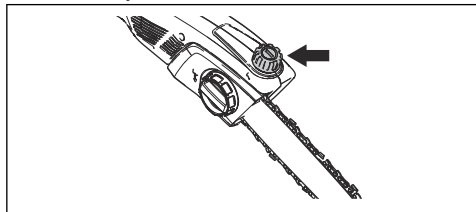

Doplnenie oleja

Olej na mazanie reťaze pily doplňte po 1 hodine prevádzky alebo po vybití akumulátora.

1. Otvorte uzáver nádrže na olej na vrchnej strane hlavy pily.
2. Doplnite olej na mazanie reťaze Husqvarna.
3. Nasaďte veko nádrže na olej.

Kontrola mazania reťaze pily

1. Výrobok naštartujte a nechajte ho bežať na 3/4 rýchlosti. Špičkou vodiacej lišty namierte na svetlý povrch vo vzdialenosti takmer 20 cm (8 palcov).
2. Po 1 minúte chodu sa na svetlom povrchu objaví olejová čiara.
3. Ak po 1 minúte čiaru nevidno, vyčistite olejový kanálik vo vodiacej lište. Vyčistite drážku na okraji vodiacej lišty.

4. Výrobok naštartujte a nechajte ho bežať na 3/4 rýchlosti. Špičkou lišty namierte na svetlý povrch vo vzdialenosti takmer 20 cm (8 palcov).
5. Po 1 minúte chodu sa na svetlom povrchu objaví olejová čiara.
6. Ak ani po 1 minúte olejovú čiaru nevidno, obráťte sa na autorizovaného obchodného zástupcu.

Kontrola, ak mazanie nefunguje

1. Skontrolujte, či nie je zablokovaný olejový kanálik v lište. Ak je to potrebné, vyčistite ho.

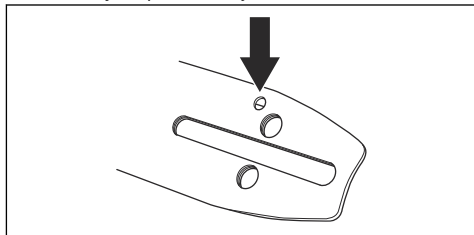

2. Skontrolujte, či nie je zablokovaný olejový kanálik v skriní prevodovky. Ak je to potrebné, vyčistite ho.
3. Skontrolujte, či sa ozubené koliesko lišty voľne otáča. Ak systém mazania reťaze nefunguje ani po vykonaní vyššie uvedených kontrolných krokov, obráťte sa na servisnú dielňu.

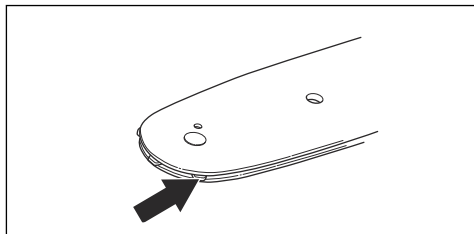

Kontrola vodiacej lišty

1. Skontrolujte, či nie je zablokovaný olejový kanál. V prípade potreby ho vyčistite.

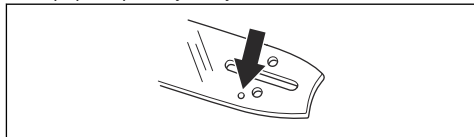

2. Skontrolujte, či sa na hranách vodiacej lišty nenachádzajú ostriny. Odstráňte ostriny pomocou pilníka.

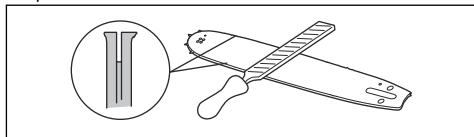

3. Vyčistite drážku na vodiacej lište.

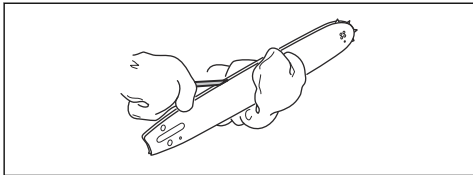

4. Skontrolujte, či drážka vo vodiacej lište nie je opotrebovaná. V prípade potreby vymeňte vodiacu lištu.

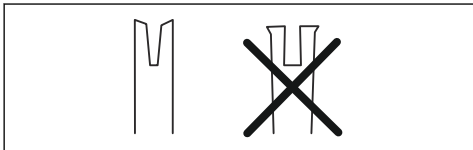

5. Skontrolujte, či špička vodiacej lišty nie je zdrsená ani veľmi opotrebovaná.

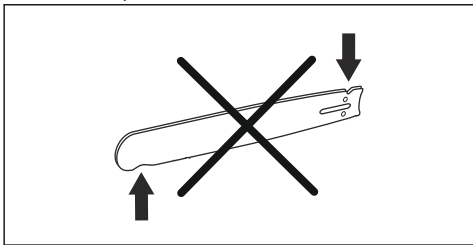

6. Skontrolujte, či sa ozubené koliesko lišty voľne otáča a či otvor na mazanie na ozubenom koliesku lišty nie je zablokovaný. Vyčistite a namažte ich, ak je to nutné.



7. Vodiacu lištu denne otáčajte, aby ste predĺžili jej životnosť.

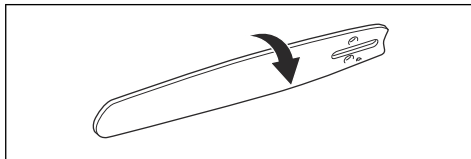

Čistenie výrobku, batérie a nabíjačky batérií

1. Výrobok po použití očistite suchou handričkou.
2. Očistite batériu a nabíjačku batérií čistou handričkou. Vodiace dráhy batérie udržiajte čisté.
3. Pred používaním sa uistite, či sú svorky na batérii a nabíjačka batérie čisté.
4. Keľkou očistite priestor okolo uzáveru nádrže na olej.
5. Pomocou keľky očistite vnútornú časť ochranného krytu.

Kontrola batérie a nabíjačky batérií

1. Skontrolujte, či nie je batéria poškodená, napríklad prasknutá.
2. Skontrolujte, či nie je nabíjačka batérií poškodená, napríklad prasknutá.
3. Skontrolujte, či pripájací kábel nabíjačky batérie nie je poškodený a či na ňom nie sú praskliny.

Riešenie problémov

Klávesnica

Problém	Možné poruchy	Možné riešenie
Začne blikať zelený indikátor LED.	Nízke napätie batérie.	Nabite batériu.

Problém	Možné poruchy	Možné riešenie
Bliká červená chybová dióda LED.	Preťaženie.	Rezací nadstavec je zablokovaný, vypnite výrobok. Vyberte batériu. Očistite rezací nadstavec od neželaného materiálu. Povoľte reťaz.
	Teplotná odchýlka.	Nechajte výrobok vychladnúť.
	Páčka vypínača a štartovacie tlačidlo sú stlačené súčasne.	Uvoľnite páčku vypínača a stlačte štartovacie tlačidlo.
Výrobok sa nedá spustiť.	Nečistota na konektoroch batérie.	Očistite konektory batérie stlačeným vzduchom alebo jemnou kefou.
Rozsvieti sa červená chybová dióda LED.	Na výrobku je potrebné vykonať servisný zásah.	Obráťte sa na servisného predajcu.

Batéria

Problém	Možné poruchy	Možné riešenie
Bliká zelený indikátor LED.	Nízke napätie batérie.	Nabite batériu.
Bliká červená chybová dióda LED.	Batéria je vybitá.	Nabite batériu.
	Teplotná odchýlka.	Batériu používajte v prostredí, v ktorom sa teplota pohybuje od -10°C (14°F) do 40°C (104°F).
	Prepätie.	Vyberte batériu z nabíjačky batérií.
Rozsvieti sa červená chybová dióda LED.	V článkoch je príliš veľký rozdiel (1 V).	Obráťte sa na servisného predajcu.

Nabíjačka batérií

Problém	Možné poruchy	Možné riešenie
Bliká červená chybová dióda LED.	Teplotná odchýlka.	Nabíjačku batérií používajte v rozmedzí teploty od 5 °C (41 °F) do 40 °C (104 °F).
Rozsvieti sa červená chybová dióda LED.		Obráťte sa na servisného predajcu.

Preprava a uskladnenie

Preprava a uskladnenie

- Dodávané lítium-iónové batérie spĺňajú požiadavky právnych predpisov, ktoré sa týkajú nebezpečného tovaru.

- Dodržiavajte špeciálne požiadavky na balení a štítkoch pri obchodnej preprave. Táto požiadavka platí aj pre tretie strany a prepravcov.
- Pred odoslaním výrobku sa poraďte s osobou s osobitým vzdelaním v oblasti nebezpečných

materiálov. Dodržiavajte všetky príslušné vnútroštátne právne predpisy.

- Odhalené kontakty zaistíte páskou pri vkladaní akumulátora do balenia. Batériu v balení pevne zabezpečte, aby sa nemohla posúvať.
- Pred skladovaním alebo prepravou batériu vyberte.
- Umiestnite batériu a nabíjačku batérií do suchého priestoru bez výskytu vlhkosti a mrazov.
- Neskladujte batériu na mieste, kde sa môže vyskytovať statická elektrina. Batériu nekladajte do kovovej skrinky.
- Batériu uložte na mieste, kde sa teplota pohybuje v intervale 5 °C (41 °F) až 25 °C (77 °F) a kde je chránená pred priamym slnečným svetlom.
- Nabíjačku batérií uložte na mieste, kde sa teplota pohybuje v intervale 5 °C (41 °F) až 45 °C (113 °F) a kde je chránená pred priamym slnečným svetlom.
- Pred dlhodobým skladovaním batériu nabite na 30 – 50 % kapacity.
- Nabíjačku batérií uchovajte na uzavretom a suchom mieste.
- Batéria skladujte mimo nabíjačky batérií. Nedovoľte deťom ani iným nepovolánym osobám, aby sa dotýkali zariadenia. Uchovávajte zariadenia na mieste, ktoré je možné uzamknúť.

- Pred dlhodobým uskladnením výrobok vyčistite a vykonajte kompletný servis.
- Pomocou prepravného krytu na výrobku zamedzte vzniku zranení alebo poškodenia produktu počas prepravy a uskladnenia.
- Pred prepravou výrobok bezpečne upevnite.

Likvidácia batérie, nabíjačky batérií a výrobku

Nižšie uvedený symbol signalizuje, že výrobok nepredstavuje komunálny odpad. Recyklujte ho v recyklačnej stanici určenej pre elektrické a elektronické zariadenia. Napomôže tým zamedziť vzniku poškodeniu životného prostredia a osôb.

Ďalšie informácie vám poskytnú miestne úrady, služba na likvidáciu komunálneho odpadu alebo predajca.

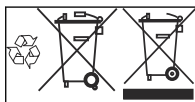

Poznámka: Tento symbol sa nachádza na výrobku alebo na jeho obale.

Technické údaje

Technické údaje

	115IPT4
Motor	
Typ	PMDC 36V
Rýchlosť reťaze, m/sek.	10
Funkcie	
Nízkoenergetický režim	savE
Nádrž na olej	
Objem, l/cm ³	0,07/70
Hmotnosť	
Bez akumulátora, kg/lb	4,1/9,1
Úrovne hlučnosti ¹⁷	
Ekvivalentná úroveň akustického tlaku pri uchu používateľa, dB(A)	82,2
Úrovne vibrácií ¹⁸	

¹⁷ Podľa normy ISO 22868 sa ekvivalentná hladina akustického tlaku vypočíta ako časovo vážená celková energia pre jednotlivé hladiny akustického tlaku za rôznych pracovných podmienok. Typický štatistický rozptyl hladiny akustického tlaku je štandardná odchýlka 1 dB (A).

¹⁸ Uvádzané údaje pre ekvivalentnú hladinu vibrácií majú typický štatistický rozptyl (štandardnú odchýlku) 2 m/s².

	115IPT4
Hladiny vibrácií na rukovätiach merané podľa normy EN ISO 22867, m/s ²	
Zložené, predná rukoväť/zadná rukoväť	1,1/1,2
Rozšírené, predná rukoväť/zadná rukoväť	1,5/1,1

Vo výrobku používajte iba originálny akumulátor
Husqvarna BLI.

Schválené batérie

Akumulátor	BLI10
Typ	Lítium-iónová
Kapacita akumulátora, Ah	2,0
Menovité napätie, V	36
Hmotnosť, kg	0,8

Akumulátor	BLI20	
Typ	Lítium-iónová	
Kapacita akumulátora, Ah	4,2 (VTC4)	4,0 (HD2)
Menovité napätie, V	36	36,5
Hmotnosť, kg/lb	1,2/2,6	1,2/2,6

Schválené nabíjačky akumulátorov

Nabíjačka akumulátora	QC 80
Vstupné napätie, V	100 – 240
Frekvencia, Hz	50 – 60
Výkon, W	80

Príslušenstvo

Kombinácie vodiacej lišty a reťaze píly

Nasledovné kombinácie majú schválenie CE.





Vodiaca lišta			Reťaz píly	
Dĺžka, palce	Zdvih, palce	Šírka drážky, mm	Typ	Dĺžka, počet vodiacich článkov

Vodiaca lišta			Reťaz píly	
10	1/4"	1,3	Husqvarna H00	58

Brúsenie reťaze píly a brúsna mierka

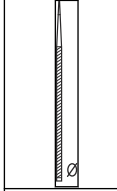
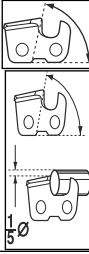
Na zabezpečenie správnych uhlov brúsenia používajte odporúčanú brúsnu mierku. Na obnovenie ostroti reťaze píly odporúčame, aby ste na ostrenie reťaze vždy používali odporúčanú brúsnu mierku.

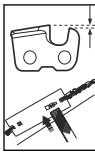
Ak neviete, akou reťazou je vybavený váš produkt, obráťte sa na servisné stredisko.

							
	mm/palce	1 5°			mm/palce		
00	4,0/5/32	85°	30°	0°	0,65/0,025	5056981-03	5796536-01

ES vyhlásenie o zhode

ES vyhlásenie o zhode

Husqvarna AB, SE-561 82 Huskvarna, Švédsko, tel.: +46-36-146500, vyhlasuje, že orezávače stromov **Husqvarna 115IPT4** s výrobnými číslami od roku 2018 (rok je zreteľne uvedený na výkonovom štítku, za ním nasleduje výrobné číslo) vyhovuje požiadavkám SMERNICE RADY:

- zo 17. mája 2006, „Smernica o strojoch“ **2006/42/EÚ**,
- z 26. februára 2014 vzťahujúca sa na elektromagnetickú kompatibilitu, **2014/30/EÚ**,
- z 8. júna 2011, „Smernica o obmedzení používania určitých nebezpečných látok“ **2011/65/EÚ**.

Boli uplatnené nasledujúce normy:

EN 62841-1:2015+AC:15, EN ISO 11680-1:2011, EN 55014-1:2017, EN 55014-2:2015

NB 0905, spoločnosť Intertek Deutschland GmbH Stangenstraße 1 70771 LEINFELDEN-ECHTERDINGEN, Nemecko, vykonala dobrovoľnú EÚ skúšku typu v súlade so smernicou o strojových zariadeniach (2006/42/ES) článok 12, bod 3b. Certifikát ES typovej skúšky má číslo: **18SHW1417-01**

Huskvarna, 2018-12-10



Pär Martinsson, manažér vývoja (autorizovaný zástupca spoločnosti Husqvarna AB a osoba zodpovedná za technickú dokumentáciu)

VSEBINA

Uvod.....	224	Odpravljanje težav.....	243
Varnost.....	225	Prevoz in skladiščenje.....	244
Montaža.....	233	Tehnični podatki.....	244
Delovanje.....	234	Dodatna oprema.....	246
Vzdrževanje.....	236	Izjava ES o skladnosti.....	247

Uvod

Namen uporabe

Izdelek uporabljajte za obrezovanje vej in vejic. Izdelka ne uporabljajte za druga opravila.

Pregled izdelka

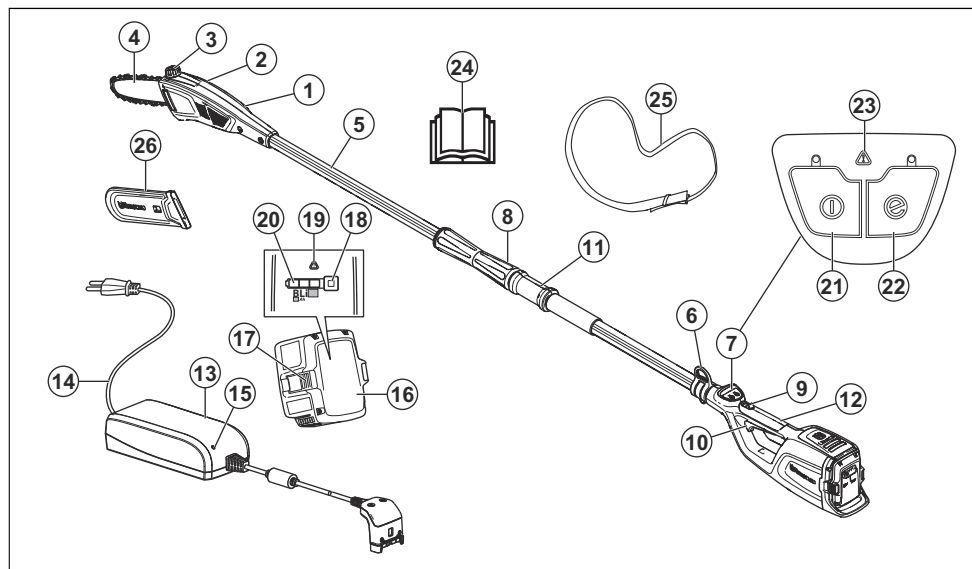

- | | |
|---------------------------------------|--|
| 1. Glava obrezovalnika | 13. Polnilnik baterije |
| 2. Vijaki gumb za napenjanje verige | 14. Nitka |
| 3. Posoda za verižno olje | 15. Indikator LED za vklop/opozarjanje |
| 4. Meč | 16. Baterija |
| 5. Gred | 17. Gumbi za sprostitve baterij |
| 6. Nosilni kavelj oprtnika | 18. Indikatorski gumb stanja baterije |
| 7. Tipkovnica | 19. Opozorilni indikator LED |
| 8. Teleskopsko delovanje | 20. Indikator LED za baterijo |
| 9. Zaklepni mehanizem sprožilca plina | 21. Gumb za vklop/izklop |
| 10. Vklonni sprožilnik | 22. Gumb Save |
| 11. Sprednji ročaj | 23. Opozorilni indikator LED |
| 12. Zadnji ročaj | 24. Navodila za uporabo |

25. Oprtnik
26. Transportna zaščita

Simboli na izdelku



OPOZORILO! Ta izdelek je lahko nevaren! Površna in napačna uporaba lahko povzroči resne telesne poškodbe in celo smrt uporabnika ali navzočih oseb. Zelo pomembno je, da preberete in razumete vsebino teh navodil za uporabo. Pred začetkom uporabe izdelka natančno preberite navodila za uporabo in se prepričajte, da ste jih razumeli.



Na območjih, kjer bi lahko na vas padel kakšen predmet, uporabljajte zaščitno čelado. Uporabljajte odobreno zaščito za sluh. Uporabljajte odobreno zaščito oči.



Uporabljajte odobrene zaščitne rokavice.



Uporabljajte trpežno obutev, ki ne drsi.

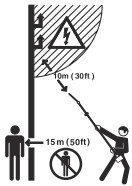

Ta izdelek ni električno izoliran. Če se izdelek dotakne ali pride v bližino visokonapetostne napeljave, lahko povzroči smrt ali hude telesne poškodbe. Električna lahko v loku preskoči iz ene točke v drugo. Čim večja je napetost, tem dalje lahko električna preskoči. Električna lahko potuje skozi veje in druge predmete še posebej, če so mokri. Vedno zagotovite minimalno razdaljo 10 m med izdelkom in visokonapetostno napeljavo in/ali vsemi predmeti, ki se dotikajo visokonapetostne napeljave. V primeru, ko je potrebno delo znotraj te varne razdalje, se pred začetkom del vedno obrnite na pristojno elektro podjetje, ki poskrbi za izklop napetosti.

Uporabnik izdelka mora zagotoviti, da so ljudje in živali od delovnega mesta oddaljeni najmanj 15 m.

yyyyywwxxxxx

Na tipski ploščici je navedena serijska številka. **yyyyy** je letnica proizvodnje, **ww** je teden izdelave in **xxxxx** je serijska številka.

Opomba: Ostali znaki in nalepke na izdelku se nanašajo na specifične certifikacijske zahteve, ki veljajo na nekaterih tržiščih.



Puščici označujeta mejna položaja ročaja.



Enosmerni tok.



Dolivanje verižnega olja.



Izdelek ali embalaža izdelka ne spada med gospodinjinske odpadke. Treba ga je reciklirati v zbirnem centru za reciklažo električne in elektronske opreme.



Izdelek je skladen z veljavnimi direktivami ES.

Varnost

Varnostne definicije

Opozorila, svarila in opombe opozarjajo na posebje pomembne dele priročnika.



OPOZORILO: Se uporabi, če obstaja nevarnost telesne poškodbe ali smrti uporabnika ali opazovalcev ob neupoštevanju navodil v tem priročniku.



POZOR: Se uporabi, če obstaja nevarnost poškodbe izdelka, drugih materialov ali okolice ob neupoštevanju navodil v tem priročniku.

Opomba: Se uporabi za podajanje podrobnejših informacij, potrebnih v dani situaciji.

Splošna varnostna navodila



OPOZORILO: Pred uporabo izdelka preberite navodila v povezavi z opozorili v nadaljevanju.

- Odstranite baterijo in tako preprečite neželeni zagon izdelka.
- Izdelek je nevarno orodje, če niste previdni ali če ga ne uporabljate pravilno. Ta izdelek lahko povzroči hude poškodbe oziroma smrt upravljavca ali drugih.
- Izdelka ne uporabljajte, če so se spremenile njegove originalne specifikacije. Ne spreminjajte delov izdelka brez vnaprejšnje odobritve proizvajalca izdelka. Uporabljajte samo dele, ki jih je odobril proizvajalec. Zaradi neustreznega vzdrževanja lahko pride do poškodb ali smrti.
- Pred uporabo preverite izdelek. Glejte *Varnostne naprave na izdelku na strani 229* in *Vzdrževanje na strani 236*. Ne uporabljajte pokvarjenega izdelka. Izvajajte varnostne preglede in vzdrževalna dela ter upoštevajte servisna navodila, opisana v tem priročniku.
- Otroci se z izdelkom ne smejo igrati. Izdelka in/ali baterij ne smejo uporabljati, vzdrževali ali popravljati otroci ali druge osebe, ki za to niso usposobljene. Starost uporabnika je morda določena z lokalnimi zakoni.
- Izdelek skladiščite v zaklenjenem prostoru, tako da otroci ali osebe, ki niso primerne za rokovanje z izdelkom, do izdelka ne morajo dostopati.
- Izdelek shranjujte izven dosega otrok.
- Nikoli ne smete spreminjati prvotne izvedbe izdelka brez predhodnega dovoljenja proizvajalca. Uporabljajte samo originalno dodatno opremo. Spremembe brez pooblastila in/ali neoriginalni deli lahko povzročijo resne poškodbe ali smrt uporabnika in drugih oseb.

Opomba: Uporabo lahko ureja državna ali lokalna zakonodaja. Upoštevajte veljavne predpise.

Splošna varnostna opozorila za električno orodje



OPOZORILO: Preberite vsa varnostna opozorila in navodila. Neupoštevanje opozoril in navodil lahko povzroči električni udar, požar in/ali težko telesno poškodbo.

Opomba: Shranite vsa opozorila in navodila za bodočo uporabo. Izraz »električno orodje« v opozorilih se nanaša na orodje z napajanjem prek kabla neposredno iz električnega omrežja ali akumulatorsko električno orodje (brez kabla).

Varnost delovnega področja

- **Poskrbite za čistočo in dobro osvetlitev delovnega področja.** Prenatrpani ali mračni prostori kar kličejo nesrečo.
- **Električnega orodja ne uporabljajte v eksplozivnem okolju, na primer v bližini vnetljivih tekočin, plinov ali prahu.** Električna orodja sprožajo iskre, ki lahko vžgejo prah ali hlape.
- **Ne dovolite, da bi bili med uporabo električnega orodja prisotni otroci ali opazovalci.** Odvračanje pozornosti lahko povzroči izgubo nadzora.

Električna varnost

- **Vtiči električnega orodja se morajo ujemati z vtičnico. Vtiča na noben način ne spreminjajte. Z ozemljenim električnim orodjem ne uporabljajte adapterjev za vtičak.** Nepredelani vtiči in ustrezne vtičnice poskrbijo za zmanjšano nevarnost električnega udara.
- **Izogibajte se telesnega stika z ozemljenimi površinami, kot so cevi, radiatorji, štedilniki in hladilniki.** Če je vaše telo ozemljeno, se nevarnost električnega udara poveča.
- **Električnega orodja ne izpostavljajte dežju ali vlagi.** Če v električno orodje prodre voda, se poveča nevarnost električnega udara.
- **Ne ravajte grobo s kablom. Nikoli ne uporabljajte kabla za prenašanje, vlečenje ali izklapljanje električnega orodja iz vtičnice. Kabel ne sme priti v stik z vročino toplote, oljem, ostrimi robovi ali premikajočimi deli.** Poškodovani ali zavozlani kabli povečujejo nevarnost električnega udara.
- **Če uporabljate električno orodje zunaj, uporabljajte kabelski podaljšek, ki je primeren za zunanjo uporabo.** Za zmanjšanje nevarnosti električnega udara uporabljajte kabel, primeren za zunanjo uporabo.
- **Če se ne morete izogniti upravljanju stroja v vlažnem okolju, mora biti napajalni vod zaščiten z ozemljitvenim odklopnikom (GFCI).** Uporaba naprave GFCI zmanjšuje nevarnost električnega udara.

Osebna varnost

- **Nevarnost! Ne uporabljajte v bližini električnih vodov.** Enota ni zasnovana tako, da bi nudila zaščito pred električnimi udari v primeru stika z nadzemnimi električnimi vodi. Upoštevajte lokalne predpise za varne razdalje z nadzemnimi električnimi vodi in se prepričajte, da je delovni položaj varen in ste na tem mestu zaščiteni med uporabo verižnega motornega verižnega obrezovalnika.

- **Med uporabo električnega orodja bodite pozorni, pazite na svoja dejanja in ravnajte razumno. Ne uporabljajte električnega orodja, ko ste utrujeni ali pod vplivom drog, alkohola ali zdravil.** Trenutek nepozornosti med uporabo obrezovalnika žive meje lahko povzroči težko osebno poškodbo.
- **Uporabljajte osebno zaščitno opremo. Vedno nosite zaščito za oči.** Zaščitna oprema, na primer protiprašna maska, čevlji z nedrsečimi podplati, čelada ali ščitniki za sluh, uporabljena v pravih okoliščinah, zmanjšuje nevarnost telesnih poškodb.
- **Izogibajte se neželenemu zagonu. Preden stroj priklopite na vir napajanja in/ali baterijo, ga vzamete v roke ali ga prenašate, se prepričajte, da je stikalo v položaju za izklop.** Prenajanje električnega orodja s prstom na stikalu ali priklop električnega orodja s vklopljenim stikalom lahko povzroči nesrečo.
- **Preden električno orodje vklopite, odstranite ključ za nastavitve ali izvijač.** Če ostane ključ ali izvijač pritrjen na vrteči se del električnega orodja, lahko pride do telesne poškodbe.
- **Rok ne stegujte predaleč. Vedno zanesljivo stopajte in pazite na ravnotežje.** To vam omogoča boljši nadzor nad električnim orodjem ob nepričakovanih dogodkih.
- **Primerno se oblecite. Ne nosite ohlapnih oblačil in nakita. Z lasmi, oblačili in rokavicami ne segajte v območje gibljivih delov.** Ohlapne obleke, nakit ali dolgi lasje se lahko zapletejo v gibljive dele.
- **Če so naprave opremljene s priključkom za odvajanje in zbiranje prahu, mora biti ta zaseden in pravilno uporabljen.** Zbiranje prahu lahko zmanjša nevarnost zaradi vdihavanja tega.
- **Ne bodite brezbržni, ker ste zaradi pogoste uporabe navajeni orodja, in kljub vsemu upoštevajte varnostna načela orodja.** Brezbržna uporaba lahko v trenutku povzroči hudo telesno poškodbo.
- **Oddajanje vibracij med dejansko uporabo električnega orodja se lahko razlikuje od navedene skupne vrednosti, kar je odvisno od načina uporabe orodja. Upravljavci se morajo zaščititi z varnostnimi ukrepi, ki temeljijo na oceni izpostavljenosti pri dejanskih pogojih uporabe (pri čemer se upoštevajo vsi deli delovnega cikla, npr. poleg časa, ko je orodje sproženo, tudi čas, ko je orodje izklopljeno, in čas, ko deluje v prostem teku).**

Uporaba in nega električnega orodja

- **Ne preobremenite električnega orodja. Uporabite pravilno električno orodje za vrsto uporabe.** Pravilno električno orodje bo delo opravilo bolje in varneje, če deluje pri hitrosti, za katero je bil zasnovano.
- **Električnega orodja ne uporabljajte, če stikalo za vklop/izklop ne deluje.** Orodje, ki ga ni mogoče upravljati s stikalom, je nevarno in ga je potrebno popraviti.
- **Pred izvajanjem nastavitve, menjavo priključkov ali shranjevanjem električnega orodja izvilcite vtič iz omrežne vtičnice ali baterijo iz električnega orodja.**

Taki preventivni ukrepi pomagajo zmanjšati nevarnost neželenega zagona električnega orodja.

- **Električno orodje, ki ga ne potrebujete, shranite izven dosega otrok in ne dovolite, da bi ga uporabljale osebe, ki električnega orodja ne poznajo ali ne poznajo teh navodil.** Električna orodja so v rokah neukih oseb nevarna.
- **Vzdržujte električna orodja. Preverite poravnavo ali zatikanje pomičnih delov. Preverite, da noben del ni poškodovan in vsa druga stanja, ki bi lahko vplivala na delovanje električnega orodja. Če je električno orodje poškodovano, ga odnesite v popravilo, preden ga spet uporabite.** Veliko nesreč povzročijo slabo vzdrževana električna orodja.
- **Rezila naj bodo vedno ostra in čista.** Pravilno vzdrževana rezila z ostrimi rezalnimi robovi se manj zatikajo in jih je lažje kontrolirati.
- **Električna orodja, dodatke, rezalne ploščice ipd. uporabljajte skladno s temi navodili ter upoštevajte delovne pogoje in delo, ki ga boste opravljali.** Uporaba električnega orodja za opravila, za katera ta naprava ni namenjena, je lahko nevarna.

Uporaba in nega baterije

- **Baterijo polnite le s polnilnikom, ki ga določi proizvajalec.** Polnilnik, ki je primeren za eno vrsto baterij, lahko poveča nevarnost požara pri drugih baterijah.
- **Električno orodje uporabljajte le s točno določenimi baterijami.** Če uporabite druge baterije, se lahko poveča nevarnost poškodb in požara.
- **Ko baterije ne uporabljate, ne sme priti v stik z drugimi kovinskimi predmeti, kot so sponke za papir, kovanci, ključi, žbljji, vijaki ali drugi majhni kovinski predmeti, ki lahko vzpostavijo povezavo med dvema poloma.** Kratek stik med poloma baterije lahko povzroči opeklino ali požar.
- **Ob nepravilni in grobi uporabi lahko iz baterije izteka tekočina; izogibajte se stiku s tekočino. Če se tekočine nehote dotaknete, sperite roke z vodo. Če pride tekočina v stik z očmi, poiščite zdravniško pomoč.** Tekočina, ki izteka iz akumulatorja, lahko povzroči draženje ali opeklino.
- **Ne uporabljajte poškodovanega ali spremenjenega baterijskega paketa ali orodja.** Poškodovane ali predelane baterije se lahko obnašajo nepredvidljivo in lahko posledično zagorijo, eksplodirajo ali predstavljajo nevarnost poškodb.
- **Baterijskega paketa ali orodja ne izpostavljajte ognju ali previsokim temperaturam.** Izpostavljenost ognju ali temperaturam nad 130 °C lahko povzroči eksplozijo.
- **Upoštevajte vsa navodila za polnjenje in ne polnite baterijskega paketa ali orodja pri temperaturah zunaj temperaturnega območja, navedenega v navodilih.** Neustrezna zamenjava ali temperature zunaj dovoljenega območja lahko povzročijo poškodbe baterije in povečajo nevarnost požara.

Servis

- **Popravila električnega orodja sme izvajati usposobljen serviser in pri tem uporabljati originalne nadomestne dele.** S tem zagotovite ohranitev kakovosti in varnosti električnega orodja.

Varnostna opozorila za obrezovalnik na drogu

– osebna varnost

- **Pazite, da se med uporabo obrezovalnika na drogu s kakšnim delom telesa ne dotaknete verige.** Pazite, da ob zagonu obrezovalnika na drogu veriga ni v stiku z nobenim predmetom. Če ste pri uporabi obrezovalnika na drogu za trenutek nepazljivi, lahko veriga zagrabl del oblačila ali telesa.
- **Obrezovalnik na drogu vedno držite z desno roko za zadnji ročaj in z levo roko za sprednji ročaj.** Če držite motorno žago z rokama v obratnem položaju, se poveča nevarnost telesnih poškodb, zato tega ne počenajte.
- **Obrezovalnik na drogu držite samo za izolirane površine za držanje, ker lahko pride veriga v stik s skritimi kablji ali kablom.** Če se veriga dotakne kabla pod napetostjo, lahko napetost preskoči tudi na ostale kovinske dele obrezovalnika na drogu, zaradi česar lahko uporabnik doživi električni udar.
- **Uporabljajte zaščito za oči.** Priporočamo tudi dodatno zaščitno opremo za sluh, glavo, roke, noge in stopala. Ustrezna zaščitna oprema zmanjša nevarnost telesnih poškodb zaradi letočih ostankov ali nenamernega stika z verigo.
- **Motome žage ne uporabljajte na drevesu, lestvi, strehi ali drugem nestabilnem objektu.** Zaradi takšnega načina uporabe motorne žage lahko pride do hudih telesnih poškodb.
- **Vedno imejte stabilen položaj in motorno žago uporabljajte samo, kadar stojite na trdni, varni in ravni površini.** Na zdrsljivih in nestabilnih površinah lahko izgubite ravnotežje ali nadzor nad obrezovalnikom na drogu.
- **Pri žaganju napete veje bodite pazljivi, saj lahko švigne nazaj.** Ko se napetost v lesnih vlaknih sprosti, lahko veja oplazi uporabnika, ki posledično izgubi nadzor nad obrezovalnikom na drogu.
- **Bodite še posebej pazljivi pri žaganju grmičevja in mladih dreves.** Drobne veje se lahko zataknejo v obrezovalnik na drogu in vas oplazijo ali vržejo iz ravnotežja.
- **Upošteвайте navodila za mazanje, napanjanje verige ter zamenjavo meča in verige.** Če veriga ni ustrezno napeta ali namazana, se lahko zlomi ali poveča možnost povratnega udarca.
- **Pri prenašanju držite obrezovalnik na drogu za sprednji ročaj, obrezovalnik pa mora biti izklopljen in obrnjen stran od telesa.** Pri prenašanju ali shranjevanju obrezovalnika na drogu vedno namestite pokrov meča. S pravilnim ravnanjem z obrezovalnikom na drogu boste zmanjšali možnost nenamernega stika s premikajočo se verigo.

- **Žagajte samo les.** Obrezovalnik na drogu uporabljajte le za opravila, za katera je namenjen. Na primer: obrezovalnika na drogu ne uporabljajte za žaganje kovine, plastike, zidakov ali gradbenih elementov, ki niso iz lesa. Uporaba obrezovalnika na drogu za opravila, za katera ni namenjen, je lahko nevarna.
- **Ročaj naj bo čist, suh in brez olja ali masti.** Mastni in oljnati ročaji so spolzki, zato lahko izgubite nadzor nad motorno žago.
- **Preden podrete drevo, se morate v celoti zavedati vseh tveganj in se seznaniti z ukrepi, kako ta tveganja preprečiti.** Med podiranjem drevja lahko pride do resnih poškodb uporabnika ali drugih oseb v bližini.
- **Ta obrezovalnik na drogu ni namenjen podiranju drevja.** Zaradi uporabe obrezovalnika na drogu za opravila, za katera ni namenjen, lahko pride do resnih poškodb uporabnika ali drugih oseb v bližini.
- Novim uporabnikom zelo priporočamo, da debela žagajo na podstavku.

Vzroki za povratne udarce in preprečevanje teh

Povratni udarec se lahko zgodi, ko se prednji del ali konica meča dotakne predmeta ali ko se zarezja zapre in stisne obrezovalnik na drogu. V nekaterih primerih lahko dotik konice povzroči nenadno povratno reakcijo, pri čemer se meč dvigne in obrne proti upravljavcu. Če je obrezovalnik na drogu na zgornji strani meča stisnjen, se lahko meč naenkrat hitro obrne nazaj proti upravljavcu. Posledično lahko izgubite nadzor nad obrezovalnikom na drogu in se resno poškodujete. Ne zanašajte se zgolj na varnostne naprave, vdelane v obrezovalnik na drogu. Uporabnik obrezovalnika na drogu mora pri delu izvesti več previdnostnih ukrepov, s katerimi prepreči nesreče in poškodbe. Povratni udarec je posledica napačne uporabe obrezovalnika na drogu in/ali neprimernih delovnih postopkov ali pogojev, vendar ga lahko preprečite s spodnjimi previdnostnimi ukrepi.

- **S palcem in drugimi prsti obkrožite ročaje obrezovalnika na drogu in ga čvrsto primite.** Obrezovalnik na drogu držite z obema rokama in se postavite tako, da se lahko izognete povratnemu udarcu. Moč povratnih udarcev lahko uporabnik ublaži, če izvaja pravilne ukrepe. Obrezovalnika na drogu nikoli ne izpustite.
- **Rok ne stegujte predaleč in nikoli ne žagajte nad višino ramen.** Tako preprečite neželen stik s konico meča obrezovalnika na drogu in omogočite boljši nadzor nad obrezovalnikom v nepričakovanih okoliščinah.
- **Uporabljajte samo nadomestne meče in obrezovalnike na drogu, ki jih je določil proizvajalec.** Neustrezni nadomestni meči in obrezovalniki na drogu lahko povzročijo zlom verige in/ali povratni udarec.
- **Upošteвайте navodila proizvajalca glede brušenja in vzdrževanja obrezovalnika na drogu.** Če se profil

globina reza zmanjša, se poveča nevarnost povratnega udarca.

Splošna varnostna opozorila za višinski obrezovalnik

Pri odstranjevanju zataknenega materiala sledite vsem navodilom, shranjevanje ali servisiranje višinskega obrezovalnika. Stikalo mora biti v izklopljenem položaju in baterijski paket je odstranjen. Nepričakovana sprožitve višinskega obrezovalnika med odstranjevanjem zataknenega materiala ali med servisiranjem lahko privede do resnih telesnih poškodb.

SHRANITE TA NAVODILA

Osebna zaščitna oprema



OPOZORILO: Pred uporabo izdelka preberite navodila v povezavi z opozorili v nadaljevanju.

- Pri uporabi izdelka vedno uporabljajte odobreno osebno zaščitno opremo. Osebna zaščitna oprema ne more popolnoma preprečiti poškodb, vendar v primeru nesreče omili posledice. Prodajalec naj vam pomaga izbrati ustrezno opremo.
- Če obstaja nevarnost poškodb zaradi padajočih predmetov, nosite čelado.

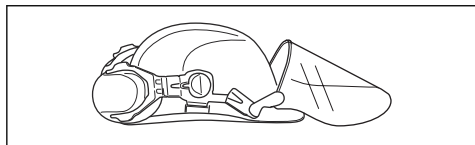

- Uporabljajte odobreno zaščito za sluh.

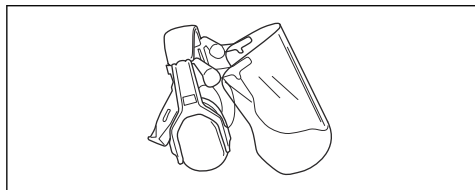

- Uporabljajte odobreno zaščito oči. Tudi če uporabljate vizir, morate vedno uporabljati tudi homologirana zaščitna očala. Homologirana zaščitna

očala morajo biti skladna s standardom ANSI Z87.1 za ZDA ali s standardom EN 166 za države EU.

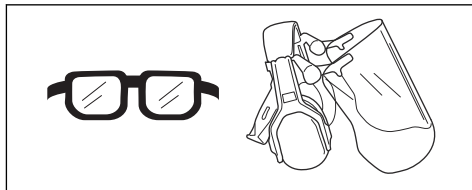

- Po potrebi uporabite rokavice, npr. kadar pritrujete, pregledujete ali čistite rezalno opremo.

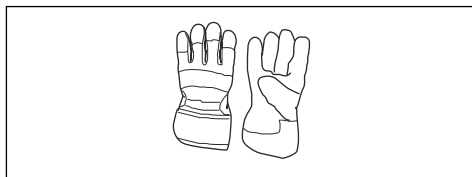

- Uporabljajte zaščitno obutev, ali čevlje z nedrsečimi podplati.



- Uporabljajte hlače z zaščito za motorne žage.
- Uporabljajte oblačila iz trpežnih materialov. Vedno uporabljajte trpežne dolge hlače in dolge rokave. Ne uporabljajte ohlapnih oblačil, ki se lahko zataknejo za vejice ali veje. Ne nosite nakita, kratkih hlač in odprtih čevljev in ne hodite bos. Lase si varno spnite nad rameni.
- Paket prve pomoči hranite na doseg roke.



Varnostne naprave na izdelku



OPOZORILO: Pred uporabo izdelka preberite navodila v povezavi z opozorili v nadaljevanju.

V tem poglavju so opisane varnostne funkcije izdelka, njihov namen ter kako je stroj treba pregledovati in vzdrževati, da bo deloval pravilno. Za mesta delov na izdelku si oglejte navodila v poglavju *Pregled izdelka na strani 224*

Življenjska doba izdelka se lahko zaradi nepravilnega vzdrževanja oziroma zaradi nestrokovnih popravil ali servisiranja skrajša, poveča pa se tudi nevarnost nesreč. Če potrebujete več informacij, se obrnite na najbližjega pooblaščenega servisnega trgovca.



OPOZORILO: Nikoli ne uporabljajte izdelka s poškodovanimi varnostnimi deli. Varnostno opremo stroja je treba pregledovati in vzdrževati v skladu z navodili, ki so podana v tem poglavju. Če izdelek ob pregledu ne izpolnjuje vseh opisanih pogojev, se nemudoma obrnite na pooblaščenega serviserja za popravilo.

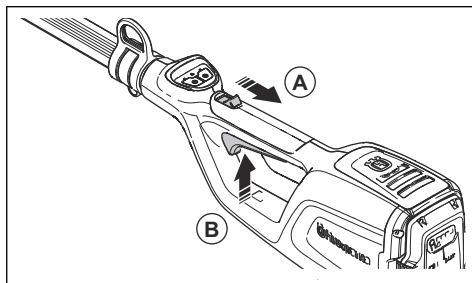

1. Preverite, ali je sprožilec plina zaklenjen, ko je zapora v izhodiščnem položaju.



POZOR: Vsa servisna dela in popravila na stroju zahtevajo posebno usposabljanje. To še posebej velja za varnostno opremo stroja. Če pri spodaj opisanem pregledu ugotovite, da kateri koli del stroja ne deluje tako, kot je opisano spodaj, se nemudoma obrnite na pooblaščenega servisno delavnico. Pri nakupu vseh naših izdelkov vam jamčimo dostop do strokovnih popravil in servisa. Če stroja niste kupili v kateri od naših pooblaščenih servisnih prodajaln, vprašajte prodajalca, kje je najbližja pooblaščenca servisna delavnica.

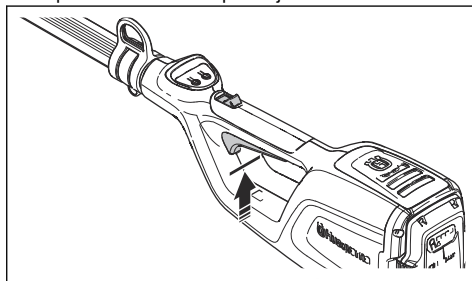

2. Pritisnite ročico plina in se prepričajte, da se vrne nazaj v začetni položaj, ko jo sprostite.

Preverjanje tipkovnice

1. Pritisnite in pridržite gumb za vklop/izklop (A).

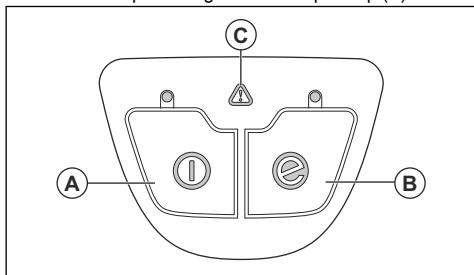

- a) Izdelek je vklopljen, ko lučka LED sveti.
- b) Izdelek je izklopljen, ko lučka LED ne sveti.

2. Glejte *Uporaba funkcije SavE na strani 236* za uporabo gumba SavE (B).
3. Če sveti ali utripa opozorilni indikator (C), glejte *Odpravljanje težav na strani 243*.

Preverjanje delovanja zaklepa ročice plina

Blokada sprožilca plina preprečuje neželjeno sprožitev. Zaklep sprožilca plina je zasnovan tako, da preprečuje neželjeno delovanje (B). Če ročaj sprostite, se sprožilec plina in zaklep sprožilca plina vrmeta v izhodiščni položaj.

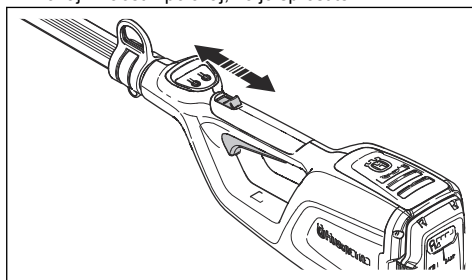

3. Prepričajte se, da se sprožilec plina in zapora prosto premikata in da povratna vzmet pravilno deluje.

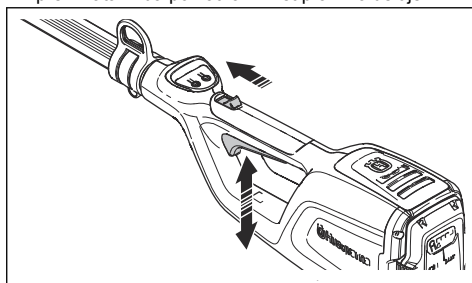

4. Vključite izdelek; glejte *Zagon izdelka na strani 235*.
5. Aktivirajte polno hitrost.
6. Sprostite sprožilec plina in se prepričajte, da se rezalna dodatna oprema popolnoma ustavi.

Varnostna navodila za rezalno opremo



OPOZORILO: Pred uporabo izdelka preberite navodila v povezavi z opozorili v nadaljevanju.

- Uporabljajte samo kombinacije mečev in verig ter opremo za brušenje, ki jih priporočamo. Za navodila glejte poglavje *Vzdrževanje na strani 236*.
- Med uporabo ali izvajanjem vzdrževalnih del na verigi nosite zaščitne rokavice. Tudi nepremična veriga lahko povzroči poškodbe.
- Rezalni zobje naj bodo vedno pravilno nabrušeni. Upoštevajte navodila in uporabljajte priporočeno šablono za brušenje. Poškodovana veriga ali veriga, ki ni pravilno nabrušena, poveča nevarnost nesreč.

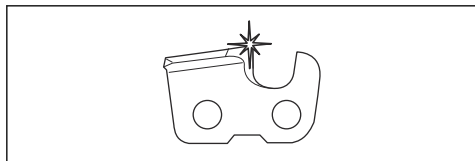

- Nastavite ustrezno nastavev globine reza za verigo. Upoštevajte navodila in uporabljajte priporočeno nastavev globine reza. Prevelika nastavev globine reza poveča nevarnost povratnega udarca.

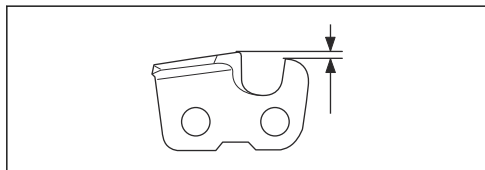

- Zagotovite, da je veriga ustrezno napeta. Če se veriga ne prilega tesno meču, se lahko sname. Neustrezna napetost verige poveča obrabo meča, verige in pogonskega zobnika verige. Glejte poglavje *Dodatna oprema na strani 246*.

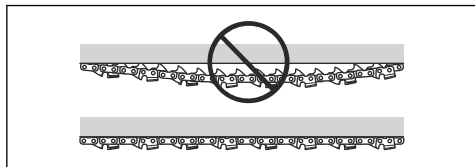

- Redno vzdržujte rezalno opremo in jo ustrezno mažite. Če verige ne mažete ustrezno, se poveča

tveganje za obrabo meča, verige in pogonskega zobnika verige.

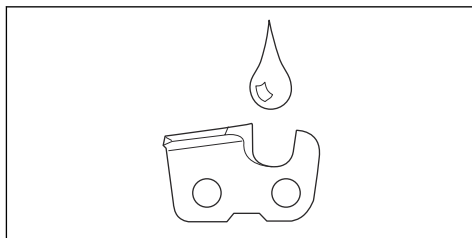

Varnostna navodila za uporabo



OPOZORILO: Pred uporabo izdelka preberite in upoštevajte navodila v povezavi z opozorili v nadaljevanju.

- V premeru 15 metrov (50 čevljev) od delovnega mesta ne sme biti ljudi ali živali. Če sočasno v območju dela več uporabnikov, mora biti varnostna razdalja med njimi vsaj 15 metrov. Sicer obstaja nevarnost resnih telesnih poškodb. V primeru približevanja oseb nemudoma izklopite izdelek. Z izdelkom nikoli ne zamahnite, ne da bi pred tem preverili prostor za sabo in se tako prepričali, da v varnostnem območju ni nikogar.
- Izdelka ne uporabljajte v slabem vremenu, na primer gosti megli ali močnem dežju, močnem vetru, hudem mrazu itd. V izredno vročem vremenu se lahko stroj pregreje. Delo v slabem vremenu je utrujajoče in pogosto povezano z dodatnimi nevarnostmi, na primer poledico, nepredvidljivo smerjo padanja drevs itd.
- Otrokom nikoli ne dovolite, da uporabljajo izdelek ali da so v njegovi bližini. Ker je zagon izdelka zelo enostaven, ga lahko zaženejo tudi otroci, če jih ne nadzorujete. To lahko pomeni tveganje resne osebne poškodbe. Zaradi tega odklopite baterijo, ko izdelka ne morete ustrezno nadzorovati.
- Zagotovite, da osebe, živali ali drugi predmeti ne morejo vplivati na nadzor nad izdelkom in ne morejo priti v stik z rezalnim priključkom ali predmeti, ki jih rezalni priključek meče naokrog.
- Bodite vedno pozorni na svarilne znake in klice, ko nosite zaščito za sluh. Zaščito za sluh odstranite takoj, ko se izdelek izklopi.
- Pri osebah, ki imajo težave s krvnim obtokom, lahko pretirana izpostavljenost tresljajem povzroči poškodbe ožilja ali živčevja. Če opazite simptome pretirane izpostavljenosti tresljajem, se posvetujte z zdravnikom. Ti simptomi zajemajo otrplost, izgubo občutenja, ščemenje, zbadanje, bolečino, zmanjšano moč in spremembe barve ali stanja kože. Običajno se pojavijo v prstih, na rokah ali na zapestjih.
- V nobenem primeru ne smete uporabljati rezalnih priključkov, če niste prej montirali odobrenega ščitnika. Če uporabite pokvarjen ali napačen ščitnik, lahko povzročite resne telesne poškodbe.

- Vedno zaustavite izdelek, odstranite baterijo in se prepričajte, da se rezalna oprema popolnoma zaustavi, preden pričnete z delom na izdelku. Odstopanje od navodil za brušenje bistveno poveča nevarnost povratnega udarca.
- V primeru dvoma, ali je nadaljnja uporaba še primerna, se posvetujte s strokovnjakom. Obrnite se na svojega zastopnika ali servisno delavnico. Izogibajte se situacijam, ki se vam zdijo prezahtevne.
- Izogibajte se situacijam, ki se vam zdijo prezahtevne.
- Izdelka ne uporabljajte, če ste utrujeni, pod vplivom alkohola ali drog ali zdravil oziroma v drugih okoliščinah, ki vplivajo na vaš vid, pozornost, koordinacijo ali presojo.
- Ko pride konica meča v stik s trdnim predmetom, lahko izdelek močno vrže v stran. To se imenuje povratni udarec. Povratni udarec lahko odnese izdelek/uporabnika v katerokoli smer, tako da slednji izgubi nadzor nad izdelkom. Izogibajte se rezanju s konico meča.
- Nikoli ne uporabljajte izdelka, če v primeru nesreče ne morete priklicati pomoči.
- Mleti morate dobro ravnotežje in stabilen položaj. Prepričate se, da se lahko varno gibljete in stojite. Če se morate nepričakovano premakniti, preverite okolico za morebitne ovire (korenine, kamenje, veje, jarke, itd.). Pri delu na nagnjenih tleh bodite še posebej previdni.
- Obvezno pregledjte delovno območje. Odstranite vse trde dele, na primer kamenje, razbito steklo, žebelje, jeklene žice, vrvi, ki jih rezilo izvrže, ali pa se lahko navijejo okrog rezalnega priključka.
- Pri žaganju napetega drevesa bodite izjemno previdni. Napeto drevo se lahko vrne nazaj v svoj običajen položaj pred žaganjem ali po njem. Če se napačno postavite ali če žagate na napačnem mestu, lahko drevo zadane vas ali izdelek in povzroči izgubo nadzora. V obeh primerih lahko pride do hude telesne poškodbe.
- Mleti morate dobro ravnotežje in v čvrsto stojišče.
- V oporo uporabite oprtnik, s katerim bo uporaba izdelka preprostejša.
- Izdelek vedno primite z obema rokama. Izdelek držite ob svojem desnem boku.

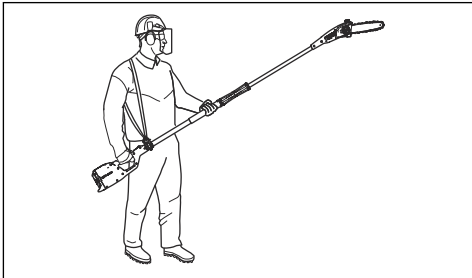

- Izdelek zaustavite, preden se premaknete na drugo območje. Pred prenosom izdelka na kakršni koli razdalji namestite transportno zaščito.
- Izdelka nikoli ne odlagajte na tla z delujočim motorjem, razen če ga imate neprekinjeno pod strogim nadzorom.
- Če izdelek uporabljate pri temperaturah pod -10° , morate pred začetkom dela izdelek in akumulator vsaj 24 ur hraniti v ogrevanem prostoru.
- Nikoli se ne postavite neposredno pod vejo, ki jo želite odrezati. To lahko povzroči težke in tudi usodne telesne poškodbe.
- Upoštevajte varnostne predpise za delo v bližini višjih napajalnih vodov.
- Ta izdelek ni električno izoliran. Če se izdelek dotakne ali pride v bližino visokonapetostne napeljave, lahko povzroči smrt ali hude telesne poškodbe. Električna napetost lahko v loku preskoči iz ene točke v drugo. Čim večja je napetost, tem dalje lahko električna preskoči. Električna napetost lahko potuje skozi veje in druge predmete še posebej, če so mokri. Vedno zagotovite minimalno razdaljo 10 m med izdelkom in visokonapetostno napeljavo in/ali vsemi predmeti, ki se dotikajo visokonapetostne napeljave. Če je potrebno delo znotraj te varne razdalje, se pred začetkom del vedno obrnite na pristojno elektropodjetje, mora pred začetkom del odklopiti napetost.
- Poškodovan rezalni priključek povečuje nevarnost nesreče pri delu.

Varna uporaba baterije



OPOZORILO: Pred uporabo izdelka preberite navodila v povezavi z opozorili v nadaljevanju.

- Uporabljajte samo baterije BLi, ki jih priporočamo za ta izdelek. Baterije so šifrirane s programsko opremo.
- Baterije BLi, ki jih je mogoče polniti, uporabljajte kot vir napajanja samo za ustrezne izdelke Husqvarna. Za preprečevanje poškodb baterije ne uporabljajte za napajanje drugih naprav.
- Nevarnost električnega udara. Poli baterije ne smejo priti v stik s ključi, vijaki ali drugimi kovinskimi deli. To lahko povzroči kratek stik baterije.
- Ne uporabljajte baterij, ki jih ni mogoče polniti.
- V zračne reže baterije ne vstavljajte predmetov.
- Baterije ne izpostavljajte neposredni sončni svetlobi, vročini ali odprtemu ognju. Baterija lahko povzroči opekline in/ali kemične opekline.
- Baterije ne izpostavljate dežju in vlagi.
- Baterije ne izpostavljajte mikrovalovom in visokemu tlaku.
- Baterije ne poskušajte razstaviti ali odpreti.
- Baterijska kislina ne sme priti v stik s kožo. Baterijska kislina povzroči poškodbe kože, korozijo in opekline. Če pride baterijska kislina v oči, ne

drgnite oči, temveč jih spirajte z vodo vsaj 15 minut. Če pride baterijska kislina v stik s kožo, očistite kožo z veliko količino vode in mila. Poiščite zdravniško pomoč.

- Baterijo uporabljajte v okolju s temperaturami med – 10 °C (14 °F) in 40 °C (104 °F).
- Baterije ali polnilnika nikoli ne čistite z vodo. Glejte *Čiščenje izdelka, baterije in polnilnika baterije na strani 242*.
- Ne uporabljajte poškodovanih ali pokvarjenih baterije.
- Baterije med skladiščenjem ne smejo priti v stik s kovinskimi predmeti, na primer žebli, vijaki ali nakitom.
- Baterijo hranite zunaj dosega otrok.

Varna uporaba polnilnika baterije



OPOZORILO: Pred uporabo izdelka preberite navodila v povezavi z opozorili v nadaljevanju.

- Nevarnost električnega udara ali kratkega stika, če ne upoštevate varnostnih navodil.
- Ne uporabljajte polnilnikov, ki niso bili priloženi izdelku. Za polnjenje nadomestnih baterij BLi uporabljajte samo polnilnike QC.
- Polnilnika baterije ne poskušajte razstaviti.
- Ne uporabljajte poškodovanega ali pokvarjenega polnilnika baterije.
- Polnilnika baterije ne dvigujte za napajalni kabel. Polnilnik baterije odklopite iz stenske vtičnice tako, da povlečete vtič. Nikoli ne vlečite za napajalni kabel.
- Pazite, da kablji in kabelski podaljški ne pridejo v stik z vodo, oljem in ostrimi robovi. Kabel ne sme biti zataknen med stavbno pohištvo, na primer vrata ali za ograje, ali podobne predmete.
- Polnilnika baterije ne uporabljajte v bližini gorljivih materialov ali materialov, ki povzročajo korozijo. Pazite, da polnilnik baterije ni pokrit. V primeru dima ali požara izvlecite vtič polnilnika baterije.

- Baterijo polnite le v zaprtih prostorih z dobrim prezračevanjem in zaščito pred neposrednim soncem. Baterije ne polnite na prostem. Baterijske enote ne polnite v stiku z vodo ali vlago.
- Polnilnik baterije uporabljajte samo v okolju s temperaturami med 5 °C (41 °F) in 40 °C (104 °F). Polnilnik uporabljajte v dobro prezračenem, suhem in brezprašnem okolju.
- V hladilne reže polnilnika baterije ne vstavljajte predmetov.
- Poli polnilnika baterije se ne smejo dotikati kovinskih predmetov, ker lahko to povzroči kratki stik.
- Uporabljajte nepoškodovane in odobrene omrežne vtičnice. Prepričajte se, da kabel polnilnika baterije ni poškodovan. V primeru uporabe podaljškov se prepričajte, da ti niso poškodovani.

Varnostna navodila za vzdrževanje



OPOZORILO: Pred vzdrževanjem izdelka preberite naslednja opozorilna navodila.

- Pred vzdrževanjem, drugimi pregledi ali sestavljanjem izdelka odstranite baterijo.
- Uporabnik sme sam izvajati le tista vzdrževalna in servisna dela, ki so navedena v teh navodilih za uporabo. Za obsežnejša vzdrževalna in servisna dela se obrnite na servisnega zastopnika.
- Baterije ali polnilnika nikoli ne čistite z vodo. Močno čistilo lahko poškoduje plastiko.
- Če ne vzdržujete izdelka, skrajšate njegovo življenjsko dobo in povečate nevarnost nesreč.
- Za servisiranje in popravila izdelka, zlasti za varnostne naprave na izdelku, je potrebno posebno usposabljanje. Če po izvedenem vzdrževanju niso vsa preverjanja uspešno opravljena, se obrnite na servisnega zastopnika. Zagotavljamo vam, da so za vaš izdelek na voljo strokovna popravila in servisne storitve.
- Uporabljajte samo originalne nadomestne dele.

Montaža

Uvod



OPOZORILO: Preden začnete sestavljati izdelek, morate prebrati in razumeti poglavje o varnosti.

Namestitev gredi

1. Električni vtiči morajo biti poravnani.

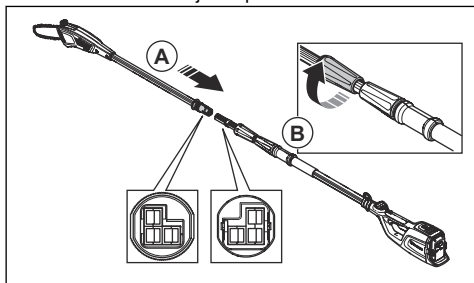

2. Konca popolnoma potisnite na gred (A).
3. Zategnite krilni vijak na rezalni glavi gredi (B).

Namestitev dolžine gredi

1. Sprostite krilni vijak na strani okrova baterije gredi (A).

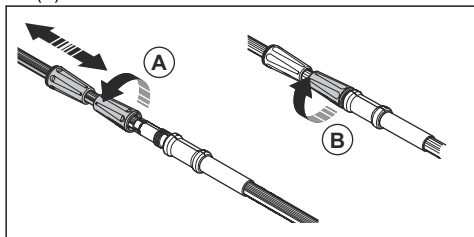

Preverjanje delovanja pred uporabo izdelka

1. Preverite ali je v dovodu zraka umazanija ali je ta poškodovan. Travo in listje z izdelka odstranite s krtačo.
2. Izdelek mora delovati pravilno.
3. Privijte vse matice in vijake.
4. Rezalna glava mora biti pravilno nameščena.
5. Preverite, ali je rezalna glava poškodovana, na primer razpokana. Če je rezalna glava poškodovana, jo zamenjajte.
6. Pokrovi ne smejo biti poškodovani in morajo biti pravilno nameščeni.
7. Preverite, ali je ščitnik poškodovan.
8. Ščitnik mora biti pravilno nameščen. Izdelka ne uporabljajte brez ščitnika.

Priklop polnilnika baterije

1. Polnilnik baterije priklopite na napetost in frekvenco, ki sta navedeni na tipski ploščici.

2. Gred si prilagodite na primerno dolžino.
3. Zategnite krilni vijak(B).

Nastavitev oprtnika

Pri uporabi izdelka obvezno uporabljajte oprtnik. Med uporabo izdelka nudi oprtnik najvišjo stopnjo nadzora nad izdelkom. Oprtnik zmanjšuje nevarnost pojava utrujenosti rok in hrbta.

1. Namestite oprtnik.
2. Izdelek pripnite na nosilni kavelj za oprtnik.
3. Dolžino oprtnika prilagajajte, dokler ni nosilni kavelj približno na višini desnega kolka.

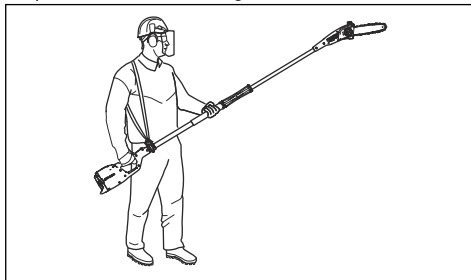

Delovanje

2. Vtaknite vtič v ozemljeno vtičnico. Indikator LED na polnilniku baterije enkrat utripne zeleno.

Opomba: Če temperatura baterije presega 50 °C/122 °F, se baterija ne polni. Če je temperatura višja od 50 °C/122 °F, polnilnik baterije ohladi baterijo.

Priključitev baterije na polnilnik

Opomba: Baterijo pred prvo uporabo napolnite. Nova baterija je napolnjena samo 30-odstotno.

1. Prepričajte se, da je baterija suha.
2. Akumulatorja priključite na polnilnik.
3. Na polnilniku baterije mora zasvetiti zeleni indikator polnjenja. To pomeni, da je baterija pravilno povezana s polnilnikom baterije.

4. Ko vsi indikatorji LED (A) na bateriji svetijo, je baterija popolnoma napolnjena.

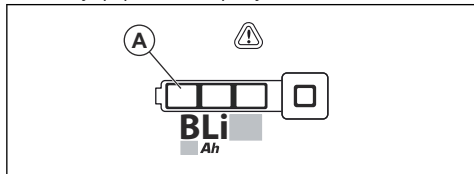

5. Odklopite polnilnik baterije iz stenske vtičnice tako, da izvlečete vtič. Nikoli ne vlecite za napajalni kabel.
6. Odstranite baterijo iz polnilnika.

Opomba: Če želite več informacij, glejte priročnika za baterijo in polnilnik baterije.

Vstavitve baterije v izdelek



OPOZORILO: V izdelku uporabljajte samo originalne baterije Husqvarna.

1. Baterija mora biti popolnoma napolnjena.
2. Vstavite baterijo v držalo baterije v izdelku. Baterija mora popolnoma nemoteno zdrsniti v nosilec, saj jo v nasprotnem primeru vstavljate napačno.

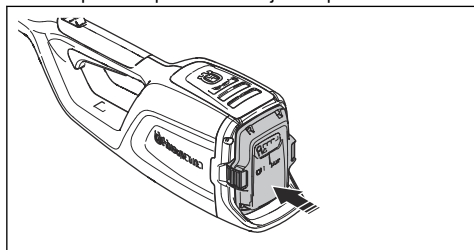

3. Pritisnite na spodnji del baterije in jo popolnoma potisnite v nosilec. Baterija se zaskoči, ko slišite klik.
4. Zapahi se morajo pravilno zaskočiti.

Zagon izdelka

1. Pritisnite in pridržite gumb za vklop/izklop, dokler ne zasveti zelena lučka LED.

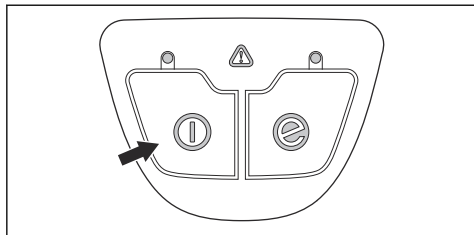

2. Hitrost nastavite s sprožilcem plina.

Rezanje vej



OPOZORILO: Pri delu v bližini višjih napajalnih vodov bodite zelo previdni. Padajoče veje lahko povzročijo kratek stik.

- Če je le možno, se postavite tako, da lahko izvedete rez v pravem kotu na vejo.

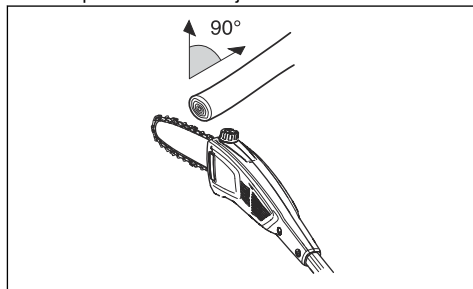

- Večje veje režite po delih, saj imate tako več nadzora nad padcem veje. Pozorni bodite tudi na to, da se lahko veje, potem ko padejo ob tla, odbijejo v smeri uporabnika.

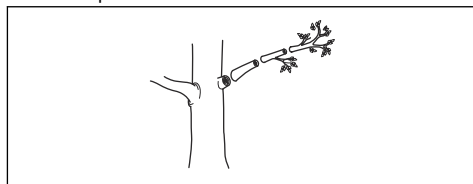

- Veje nikoli ne prerežite na odebeljenem delu na začetku veje, saj boste tako upočasnili regeneracijo drevesa in povečali razvoj gliv na drevesu.

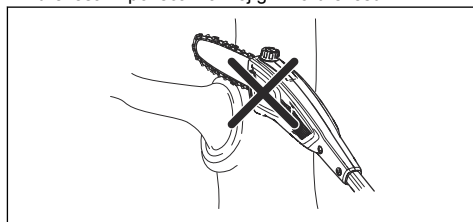

- Za podporo med rezanjem uporabite sistem za ustavitev rezalne glave. To pomaga preprečiti, da bi rezalni priključek poskakoval na veji.

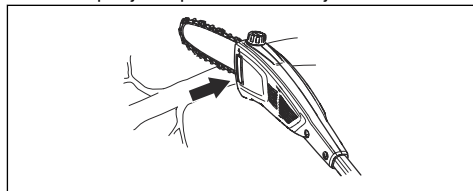

- Na drugi strani veje izvedite osnovni rez, preden začnete rezati celotno vejo. S tem preprečite trganje lubja, ki lahko povzroči počasnejšo regeneracijo in tudi trajne poškodbe drevesa. Za preprečevanje zatikanja rez ne sme biti globlji od $\frac{1}{3}$ debeline veje. Pri umikanju rezalnega priključka iz veje mora veriga teči naprej, saj tako preprečite zatikanje žage.

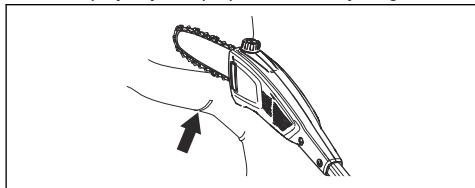

- Pri delu se prepričajte, da imate stabilen položaj nog in da lahko izvajate delo tako, da vas ne ovirajo veje, kamenje in drevesa.



OPOZORILO: Nikoli ne aktivirajte sprožilca plina, če rezalnega priključka ne vidite v celoti.

2. Znova pritisnite gumb SavE, če želite funkcijo izklopiti.

Kako izklopiti izdelek

1. Sprostite vklonpi sprožilnik.
2. Pritisnite in pridržite gumb za izklop, dokler se zeleni indikator LED ne izklopi.
3. Odstranite baterijo iz izdelka. Pritisnite 2 gumba za sprostitvev in izvlecite baterijo.

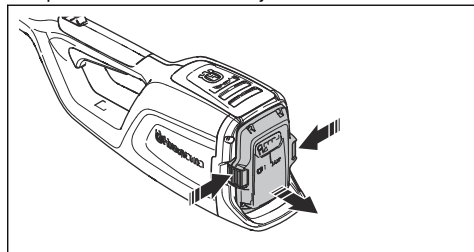

Uporaba funkcije SavE

Izdelek ima funkcijo SavE. S funkcijo SavE boste lahko izkoristili najdaljši čas delovanja baterije.

1. Pritisnite gumb SavE. Prižgan zelen indikator LED pomeni, da je funkcija vklopljena.

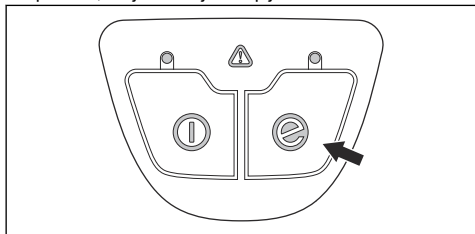

Vzdrževanje

Uvod



OPOZORILO: Pred izvajanjem vzdrževalnih del na izdelku morate prebrati in razumeti poglavje o varnosti.



OPOZORILO: Pred vzdrževanjem izdelka odstranite baterijo.

Urnik vzdrževanja



OPOZORILO: Pred vzdrževanjem odstranite baterijo.

V nadaljevanju je naveden seznam vzdrževalnih korakov, ki jih je treba opraviti pri izdelku. Za več informacij si oglejte opravila v poglavju o vzdrževanju.

Vzdrževanje	Dnevno	Tedensko	Mesečno
Zunanje dele izdelka očistite s suho krpo. Ne uporabljajte vode.	X		

Vzdrževanje	Dnevno	Tedensko	Mesečno
Preverite pravilno delovanje in nepoškodovanost gumba za vklop in izklop.	X		
Z varnostnega vidika se prepričajte, da sprožilec plina in zaklep sprožilca plina delujeta pravilno.	X		
Preverite, da upravljalni elementi delujejo in niso poškodovani.	X		
Pazite, da so ročaji čisti in suhi. Prepričajte se, da na ročajih ni olja ali masti.	X		
Prepričajte se, da pokrov verige ni poškodovan. Če je pokrov verige poškodovan, ga zamenjajte.	X		
Prepričajte se, da so vijaki in matice dobro priviti.	X		
Očistite pokrov posode za olje.	X		
Prepričajte se, da gumba za sprostitev na bateriji delujeta in omogočata pravičen zaklep baterije v izdelek.	X		
Preverite, da polnilnik baterije ni poškodovan in pravilno deluje.	X		
Prepričajte se, da baterija ni poškodovana.	X		
Prepričajte se, da je baterija napolnjena.	X		
Prepričajte se, da polnilnik baterije ni poškodovan.	X		
Preverite vse kable, spoje in povezave. Prepričajte se, da niso poškodovani ali umazani.		X	
Očistite pokrov verige.		X	
Preverite priključke med baterijo in izdelkom. Preverite priključek med baterijo in polnilnikom baterije.			X
Rezalna glava ne sme biti poškodovana. Če je rezalna glava poškodovana, jo zamenjajte.	Celotno servisiranje rezalne glave naj izvede odobren trgovec Husqvarna.		
Preverite obrabo pogonskega zobnika verige.	Zamenjajte pogonski zobnik verige po pribl. 100 urah obratovanja ali po potrebi pogosteje.		

Kako pregledati rezalno opremo

1. Prepričajte se, da na kovicah in členih ni razpok in da kovice niso ohlapne. Po potrebi jih zamenjajte.

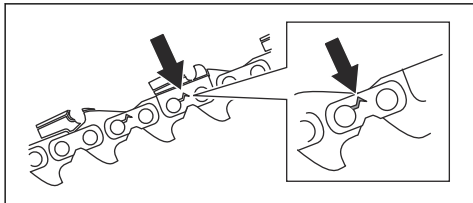

2. Prepričajte se, da je verigo mogoče preprosto zviti. Če je veriga toga, jo zamenjajte.
3. Verigo primerjajte z novo verigo, da ugotovite, če so kovice in členi obrabljeni.
4. Zamenjajte verigo, ko je najdaljši del rezalnega zoba krajši od 4 mm/0,16 palca. Verigo prav tako zamenjajte, če so na rezilih razpoke.

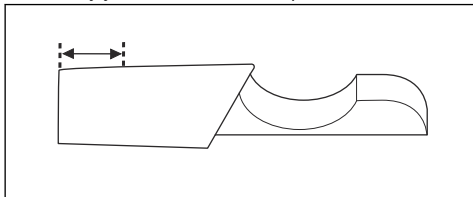

Zamenjava meča

1. Zaklepni gumbni vijak obrnite v nasprotni smeri vrtenja urinih kazalcev in odstranite zaščitni pokrov (A).

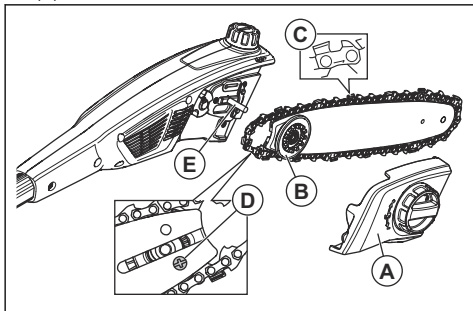

2. Meč odstranite skupaj z verigo.
3. Verigo odstranite z meča.
4. Odstranite vijak (D) in zobnik. Zobnik odložite v bližini.
5. Zobnik pritrdite z vijakom (D) v novi meč.
6. Verigo vstavite v utor meča.
7. Meč z zobnikom (B) namestite na zatiče meča (E).
8. Namestite meč na pogonski zobnik. Rezalni zobje morajo biti usmerjeni v nasprotni smer od pogonskega zobnika (C).

9. Namestite zaščitni pokrov (A) in zaklepni vijak obrnite v smeri vrtenja urinih kazalcev.
10. Verigo napnite. Za navodila glejte poglavje *Nastavitev napetosti verige na strani 241*.

Zamenjava verige

1. Zaklepni gumbni vijak obrnite v nasprotni smeri vrtenja urinih kazalcev in odstranite zaščitni pokrov (A).

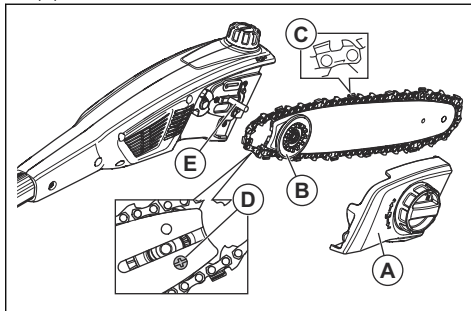

2. Meč odstranite skupaj z verigo.
3. Verigo odstranite z meča.
4. V utor meča vstavite novo verigo.
5. Meč z zobnikom (B) namestite na zatiče meča (E).
6. Namestite meč na pogonski zobnik. Rezalni zobje morajo biti usmerjeni v nasprotni smer od pogonskega zobnika (C).
7. Namestite zaščitni pokrov (A) in zaklepni vijak obrnite v smeri vrtenja urinih kazalcev.
8. Verigo napnite. Za navodila glejte poglavje *Nastavitev napetosti verige na strani 241*.

Brušenje verige

Informacije o meču in verigi



OPOZORILO: Med uporabo ali izvajanjem vzdrževalnih del na verigi nosite zaščitne rokavice. Tudi nepremična veriga lahko povzroči poškodbe.

Obrabljen ali poškodovan meč oziroma verigo zamenjajte s kombinacijo meča in verige, ki jo priporoča Husqvarna. To je potrebno za ohranjanje varnostnih funkcij izdelka. Za seznam nadomestnih kombinacij meča in verige, ki jih priporočamo, glejte poglavje *Dodatna oprema na strani 246*.

- Dolžina meča, in/cm. Podatki o dolžini meča so običajno navedeni na zadnjem delu meča.

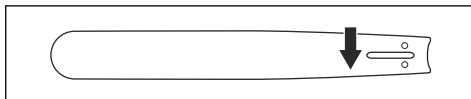

- Število zob na zobniku konice meča (T).

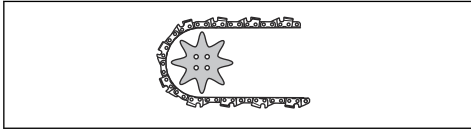

- Korak verige v palcih. Razmik med gonilnimi členi verige se mora ujemati z razmikom med zobmi na zobniku konice meča in pogonskemu zobniku.

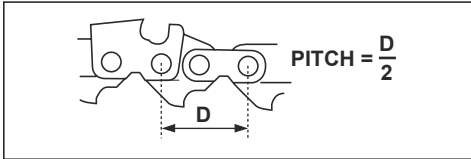

- Število gonilnih členov Število gonilnih členov določa vrsta meča.

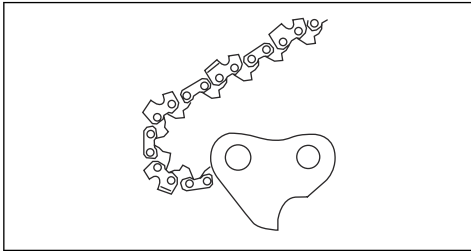

- Širina utora na meču v palcih/mm. Širina utora v meču mora biti enaka kot širina gonilnih členov verige.

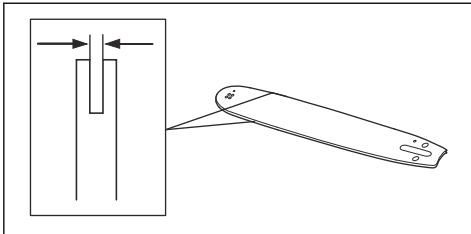

- Odprtina za dolivanje verižnega olja in odprtina za napenjalnik verige. Meč se mora poravnati z izdelkom.

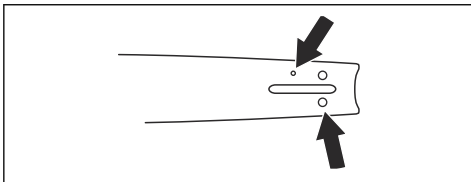

- Širina gonilnega člena v mm/palcih.

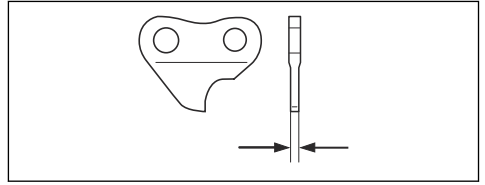

Splošne informacije o brušenju rezil

Ne uporabljajte tope verige. Če je veriga topa, morate bolj pritiskati, da potisnete meč skozi les. Če je veriga zelo topa, pri žaganju ne bodo nastajali lesni odrezki, temveč žagovina.

Ostra veriga si utira pot skozi les, zato so lesni odrezki daljši in debelejši.

Rezalni zob (A) in globinski zob (B) skupaj tvorita rezalni del verige oziroma rezilo. Razlika v višini teh dveh zob določa globino reza (nastavitev globine reza).

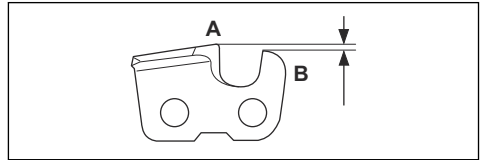

Pri brušenju rezila bodite pozorni na naslednje:

- Kot piljenja.

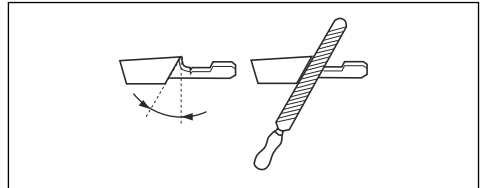

- Kot rezanja.

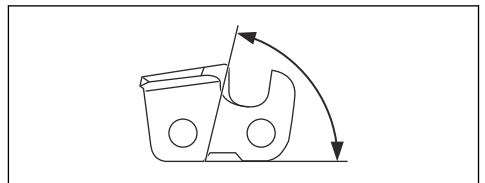

- Položaj pile.

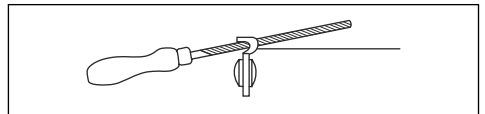

- Premer okroglo pile.

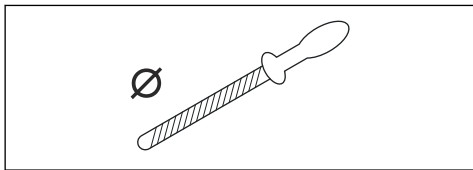

Verige ni enostavno pravilno nabrusiti brez ustrezne opreme. Uporabite šablono za brušenje Husqvarna. Tako boste ohranili največjo učinkovitost rezanja in zmanjšali tveganje povratnega udarca.



OPOZORILO: Sila povratnega udarca se znatno poveča, če ne upoštevate navodil za brušenje.

Opomba: Za informacije o brušenju verige glejte poglavje *Brušenje rezil na strani 240*.

Brušenje rezil

1. Rezalne zobe nabrusite z okroglo pilo in šablono.

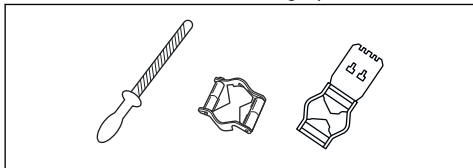

Opomba: Za informacije o tem, katero pilo in šablono priporoča družba Husqvarna za vašo verigo, glejte poglavje *Dodatna oprema na strani 246*.

2. Šablono za brušenje pravilno namestite na rezilo. Upoštevajte navodila, ki so priložena šabloni za brušenje.
3. Pilo premikajte z notranje strani rezalnih zob proti zunanji. Pri povratnem gibu zmanjšajte pritisk.

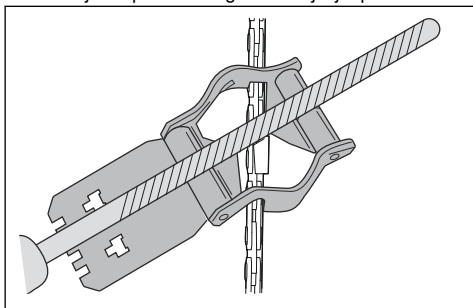

4. Odstranite material z ene strani vseh rezalnih zob.
5. Izdelek obrnite in odstranite material še na drugi strani.
6. Prepričajte se, da so vsi rezalni zobje enako dolgi.

Spolšne informacije o prilagajanju nastavitve globine reza

Nastavitev globine reza (C) se zmanjša, ko nabrusite rezalni zob (A). Za najboljšo učinkovitost rezanja morate odstraniti odbrušeni material z globinskega zoba (B), da pridobite priporočeno nastavitev globine reza. Za navodila, kako doseči ustrezno nastavitev globine reza za verigo, glejte *Tehnični podatki na strani 244*.

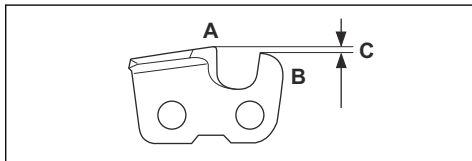

OPOZORILO: Nevarnost povratnega udarca se poveča, če je nastavljena prevelika globina reza.

Prilagoditev nastavitve globine reza

Preden prilagodite nastavitev globine reza ali nabrusite rezila, si oglejte navodila v poglavju *Spolšne informacije o brušenju rezil na strani 239*. Nastavitev globine reza priporočamo po vsakem tretjem brušenju rezalnih zob.

Priporočamo uporabo naše šablone za brušenje globinskih zob za nastavitev ustrezne globine in šablono za brušenje rezalnih zob.

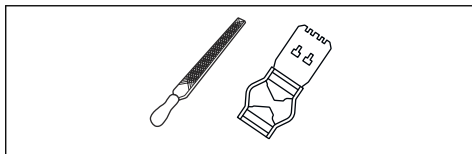

1. Nastavitev globine reza prilagodite s ploščato pilo in šablono za brušenje globinskih zob. Uporabljajte samo šablono za brušenje globinskih zob za nastavitev ustrezne globine in šablono za brušenje rezalnih zob družbe Husqvarna.
2. Šablono za brušenje globinskih zob prislonite na verigo.

Opomba: Dodatne informacije o uporabi tega pripomočka najdete na embalaži šablone za brušenje globinskih zob.

3. S ploščato pilo spilitte del globinskega zoba, ki gleda prek šablone za brušenje globinskih zob.

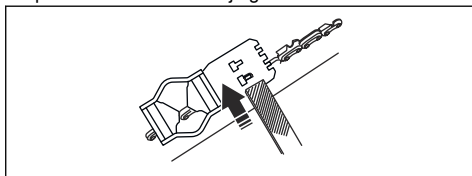

Nastavitev napetosti verige



OPOZORILO: Veriga, ki ni ustrezno napeta, se lahko sname z meča in povzroči hude poškodbe ali smrt.

Med uporabo se veriga raztegne. Pomembno je redno nastavljanje napetosti verige in tako ohraniti pravilno napetost. Pred uporabo izdelka preverite napetost verige. Napetost verige meča mora biti napeta ravno toliko, da jo je še mogoče obračati z roko.

Opomba: Nova veriga se mora uteči. V tem času morate napetost preverjati večkrat.

1. Zaklepni vijak obrnite v nasprotni smeri vrtenja urinega kazalca in tako odklenite nastavitveni vijak napenjalca verige.

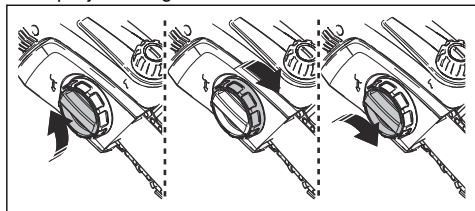

2. Privijte verigo tako, da vijak napenjalca verige obrnete v smeri vrtenja urinega kazalca. Verigo napnite kolikor je mogoče. Trdno se mora prilegati meču.
3. Prepričajte se, da lahko verigo nemoteno premikate z rokami in se ne poveša z meča.

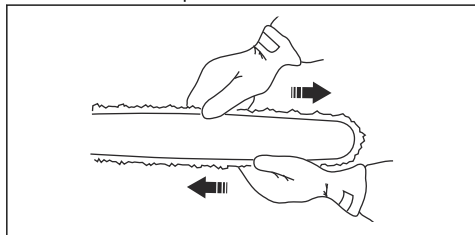

4. Zaklepni vijak obrnite v smeri vrtenja urinega kazalca in tako zaklenite nastavitveni vijak napenjalca verige.

Mazanje rezalne opreme



OPOZORILO: Zaradi nezadostnega mazanja rezalne opreme lahko veriga počni in tako povzroči težke, tudi usodne poškodbe.



OPOZORILO: Ne uporabljajte odpadnega olja! Odpadno olje je nevarno za ljudi, izdelek in okolje.

Verižno olje

- Uporabljajte verižno olje, ki se dobro oprime verige. Verižno olje mora ohraniti viskoznost v vseh vremeni, na primer v vročem poletju ali hladni zimi.
- Uporabite verižno olje Husqvarna za najdaljšo življenjsko dobo verige in čim manjšo okoljsko škodo. Če verižno olje Husqvarna ni na voljo uporabljajte standardno verižno olje.
- V regijah, kjer ni na voljo olja, namenjenega mazanju verig, lahko uporabljate običajno olje za menjalnike EP 90.

Redno preverjajte nivo olja v posodi za olje in tako preprečite poškodbe verige ter meča.

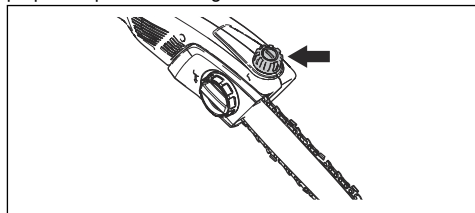

Dolivanje olja

Po 1 uri uporabe ali pri izpraznjeni posodi napolnite z verižnim oljem.

1. Odprite pokrovček posode za verižno olje na vrhu rezalne glave.
2. Izdelek Husqvarna napolnite z verižnim oljem.
3. namestite pokrovček posode za olje.

Preverjanje mazanja verige

1. Zaženite izdelek in pustite, da teče pri 3/4 hitrosti. Konico meča usmerite proti svetli podlagi. Od podlage naj bo oddaljena približno 20 cm (8 palcev).
2. Po 1 minuti delovanja je na svetli podlagi vidna črta olja.
3. Če se črta olja po 1 minuti ne prikaže, očistite oljni kanal v meču. Očistite utor na robu meča.
4. Zaženite izdelek in pustite, da teče pri 3/4 hitrosti. Konico meča usmerite proti svetli podlagi. Od podlage naj bo oddaljena približno 20 cm (8 palcev).
5. Po 1 minuti delovanja je na svetli podlagi vidna črta olja.
6. Če se črta olja po 1 minuti ne prikaže, se obrnite na pooblaščenega prodajalca.

Preverjanje, kadar mazanje ne deluje

1. Preverite, ali je kanal za olje v meču zamašen. Po potrebi očistite.

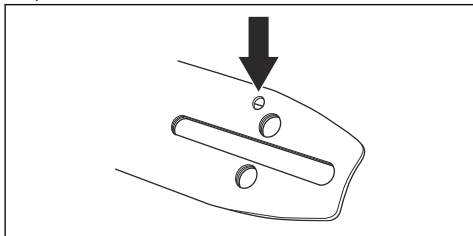

2. Preverite, ali je kanal za olje v ohišju gonila čist. Po potrebi očistite.
3. Preverite, ali se zobnik meča na vrhu meča prosto vrti. Če sistem za mazanje verige še vedno ne deluje pravilno, se obrnite na servisno delavnico.

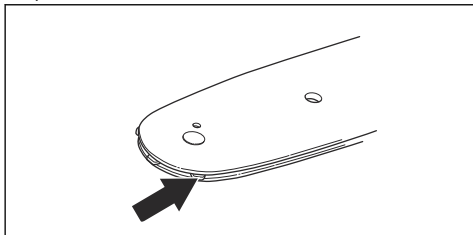

Preverjanje meča

1. Prepričajte se, da oljni kanal ni zamašen. Po potrebi ga očistite.

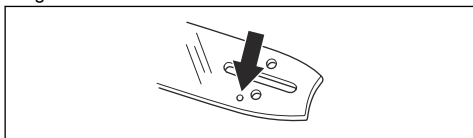

2. Preglejte, ali so na robovih meča grobi ostanke. S pilo odstranite grobe ostanke.

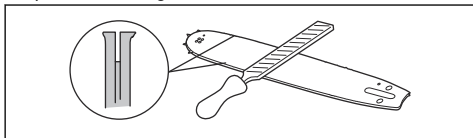

3. Očistite utor v meču.

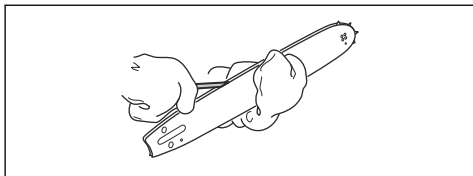

4. Preverite, ali je utor v meču obrabljen. Po potrebi zamenjajte meč.

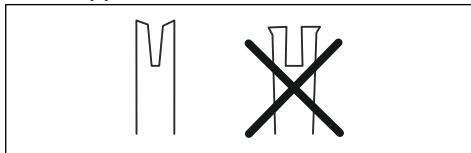

5. Preverite, ali je konica meča groba ali zelo obrabljena.

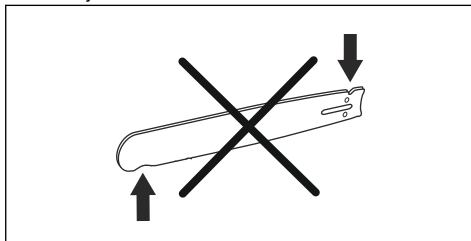

6. Prepričajte se, da se zobnik meča prosto vrti in da mazalna odprtina v zobniku meča ni zamašena. Po potrebi očistite in namažite.

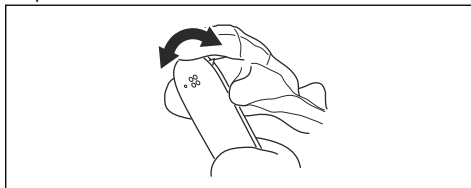

7. Meč dnevno obračajte in mu tako podaljšajte življenjsko dobo.

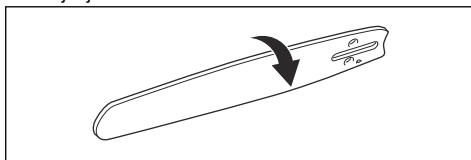

Čiščenje izdelka, baterije in polnilnika baterije

1. Izdelek po uporabi očistite s suho krpo.
2. Baterijo in polnilnik baterije očistite s suho krpo. Vodila baterije morajo biti vedno čista.
3. Preverite, da so priključki baterije in polnilnik baterije pred uporabo čisti.
4. S krtačo očistite predele okoli rezervoarja olja.
5. S krtačo očistite notranjo površino zaščitnega pokrova.

Pregled baterije in polnilnika baterije

1. Preverite, ali je baterija poškodovana, na primer razpokana.

2. Preverite, ali je polnilnik baterije poškodovan, na primer razpokan.

3. Prepričajte se, da povezovalni kabel polnilnika baterije ni poškodovan in nima razpok.

Odpravljanje težav

Tipkovnica

Težava	Možne napake	Možna rešitev
Utripa zelena lučka LED za zagon.	Nizka napetost baterije.	Napolnite baterijo.
Utripajoč rdeči indikator LED za napako.	Preobremenitev.	Rezalni priključek je blokiran. Zaustavite izdelek. Odstranite akumulator. Z rezalnega priključka odstranite neželeni material. Odvijte verigo.
	Odstopanje temperature.	Izdelek naj se ohladi.
	Hkrati sta pritisnjena vklopni sprožilnik in startni gumb.	Sprostite sprožilec plina in pritisnite startni gumb.
Izdelka ni mogoče zagnati.	Umazanija v priključkih baterije.	Priključke baterije očistite s komprimiranim zrakom ali mehko krtačko.
Vklopi se rdeči indikator LED za napako.	Izdelek je potrebno servisirati.	Obrnite se na servisnega zastopnika.

Baterija

Težava	Možne napake	Možna rešitev
Utripa zelena lučka LED.	Nizka napetost baterije.	Napolnite baterijo.
Utripajoč rdeči indikator LED za napako.	Baterija je prazna.	Napolnite baterijo.
	Odstopanje temperature.	Baterijo uporabljajte v okolju s temperaturami med -10°C (14°F) in 40°C (104°F).
	Prenapetost.	Odstranite baterijo iz polnilnika.
Vklopi se rdeči indikator LED za napako.	Prevelika razlika med celicami (1 V).	Obrnite se na servisnega zastopnika.

Polnilnik baterije

Težava	Možne napake	Možna rešitev
Utripajoč rdeči indikator LED za napako.	Odstopanje temperature.	Polnilnik baterije uporabljajte v okolju s temperaturami med 5 °C (41 °F) in 40 °C (104 °F).
Vklopi se rdeči indikator LED za napako.		Obrnite se na servisnega zastopnika.

Prevoz in skladiščenje

Prevoz in skladiščenje

- Priložene litij-ionske baterije so skladne z zahtevami zakonodaje o nevarnem blagu.
- Pri transportu, tudi če ga izvaja tretja oseba ali posrednik, je treba upoštevati posebna navodila na embalaži in nalepkah.
- Pred pošiljanjem izdelka se posvetujte z osebo, ki je posebej usposobljena za nevarne snovi. Upoštevajte vse veljavne nacionalne predpise.
- Ob vstavljanju baterije v paket prelepite izpostavljene kontakte. Baterijo vstavite v paket tako, da se ne more premikati.
- Pri skladiščenju ali prevozu vedno odstranite baterijo.
- Baterijo in polnilnik baterije hranite v suhem prostoru, kjer ni vlage in zmrzali.
- Baterijske ne shranjujte v prostoru, v katerem je lahko prisotna statična elektrika. Baterije ne shranjujte v kovinski škatli.
- Baterijo shranite v prostor s temperaturami med 5 °C (41 °F) in 25 °C (77 °F), v katerem ne sme biti izpostavljena neposredni sončni svetlobi.
- Polnilnik baterije shranite v prostor s temperaturami med 5 °C (41 °F) in 45 °C (113 °F) tako, da ne bo izpostavljen neposredni sončni svetlobi.
- Pred dolgotrajnejšim skladiščenjem mora biti baterija napolnjena med 30 % in 50 %.
- Polnilnik baterije shranite v zaprt in suh prostor.

- Med shranjevanjem baterija ne sme biti v bližini polnilnika. Otroci in druge nepooblaščen osebe se ne smejo dotikati opreme. Oprema mora biti shranjena v prostoru, ki ga je mogoče zakleniti.
- Pred dolgotrajnejšim skladiščenjem izdelek očistite in opravite popoln servis.
- Pred prevozom in skladiščenjem na izdelek namestite transportno zaščito, da preprečite telesne poškodbe ali škodo na izdelku.
- Med prevozom varno pritrdite izdelek.

Odstranitev baterije, polnilnika baterije in izdelka

Spodnji simbol pomeni, da izdelek ni gospodinjiski odpadke. Treba ga je reciklirati v zbirnem centru za reciklažo električne in elektronske opreme. Tako se pomaga preprečiti škodovanje okolju in ogrožanje zdravja ljudi.

Za več informacij se obrnite na lokalne oblasti, službo za gospodinjiske odpadke ali prodajalca.

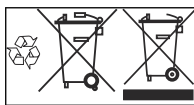

Opomba: Simbol je prikazan na izdelku ali embalaži izdelka.

Tehnični podatki

Tehnični podatki

	115IPT4
Motor	
Vrsta	PMDC 36V
Hitrost verige, m/s	10
Funkcije	
Način nizke porabe energije	savE
Rezervoar olja	
Prostornina, l/cm ³	0,07/70
Teža	
Brez baterije, kg/lb	4,1/9,1

		115IPT4
Nivoji hrupa ¹⁹		
Ekvivalentna raven zvočnega tlaka pri uporabnikovem ušesu, dB (A)	82,2	
Ravni vibracij ²⁰		
Ravni vibracij pri ročajih, izmerjene v skladu s standardom ISO 22867, m/s ²		
Zložen, sprednji ročaj/zadnji ročaj	1,1/1,2	
Iztegnjen, sprednji ročaj/zadnji ročaj	1,5/1,1	

V izdelku uporabljajte samo originalne baterije Husqvarna BLI.

Homologirane baterije

Baterija	BLI10	
Vrsta	Litij-ionska	
Zmogljivost baterije, Ah	2,0	
Nazivna napetost, V	36	
Teža, kg	0,8	

Baterija	BLI20	
Vrsta	Litij-ionska	
Zmogljivost baterije, Ah	4,2 (VTC4)	4,0 (HD2)
Nazivna napetost, V	36	36,5
Teža, kg/lb	1,2/2,6	1,2/2,6

Odobreni polnilniki baterije

Polnilnik baterije	QC 80
Vhodna napetost, V	100–240
Frekvenca, Hz	50–60
Moč, W	80

¹⁹ Ekvivalentna raven zvočnega tlaka, skladna s standardom ISO 22868, je izračunana kot vsota energije v odvisnosti od časa za različne ravni zvočnega tlaka pod različnimi delovnimi pogoji. Tipična statistična razpršitev za ekvivalentno raven zvočnega tlaka je standardni odklon 1 dB (A).

²⁰ Zabeleženi podatki za ekvivalentno raven vibracij imajo tipično statistično razpršitev (standardni odklon) 2 m/s².

Dodatna oprema

Kombinacije mečev in verig





Naslednje kombinacije so CE odobrene.

Meč			Veriga motorne žage	
Dolžina, palci	Korak, palci	Merilo, mm	Vrsta	Dolžina, št. gonilnih členov
10	1/4"	1,3	Husqvarna H00	58

Piljenje verige in šablona za brušenje

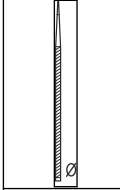
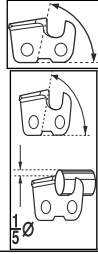
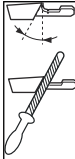
Za brušenje pod ustreznimi koti uporabite priporočeno šablono za brušenje. Priporočamo, da za ostrenje verige vedno uporabljate priporočeno šablono za brušenje.

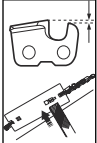
Če ne veste, katero verigo imate nameščeno na izdelku, se obrnite na servisnega zastopnika.

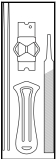
							
	mm/palci	1 5 Ø			mm/palci		
00	4,0/5/32	85°	30°	0°	0,65/0,025	5056981-03	5796536-01

Izjava ES o skladnosti

Izjava ES o skladnosti

Husqvarna AB, SE-561 82 Huskvarna, Švedska, tel: +46-36-146500, izjavlja, da so višinski obrezovalniki **Husqvarna 115IPT4** s serijskimi številkami od 2018 dalje (leto izdelave, ki mu sledi serijska številka, je jasno navedeno na tipski plošči), skladne z zahtevami DIREKTIVE SVETA:

- Direktive **2006/42/ES** z dne 17. maja 2006 o strojih in
- Direktive **2014/30/EU** z dne 26. februarja 2014 o elektromagnetni združljivosti.
- **2011/65/EU** z dne 8. junija 2011 "o omejevanju uporabe nekaterih nevarnih snovi"

Uporabljeni so naslednji standardi:

EN 62841-1:2015+AC:15, EN ISO 11680-1:2011, EN 55014-1:2017, EN 55014-2:2015

NB 0905 Intertek Deutschland GmbH Stangenstraße 1 70771 LEINFELDEN-ECHTERDINGEN Germany, je opravil tipski preizkus ES v skladu z direktivo o strojih (2006/42/ES) člen 12, točka 3b. Številka certifikata za tipski preizkus ES: **18SHW1417-01**

Huskvarna, 2018-12-10



Pär Martinsson, vodja razvoja (pooblaščen zastopnik družbe Husqvarna AB in odgovorna oseba za tehnično dokumentacijo)



www.husqvarna.com

Pūvodni pokyny
Originalaļuhend
Originalne upute
Eredeti útmutatás
Originalios instrukcijos

Lietošanas pamācība
Originalne instrukcije
Instrucțiuni inițiale
Pôvodné pokyny
Izvirna navodila

1140358-39



2019-03-06