



Εγχειρίδιο χρήσης

SILENO+
smart SILENO+

 **GARDENA®**

gardena.com



Περιεχόμενα

1 Εισαγωγή	5.6 Χειμερινή συντήρηση.....	36
1.1 Εισαγωγή.....	3	
1.2 Επισκόπηση προϊόντος.....	4	
1.3 Σύμβολα στο προϊόν.....	5	
1.4 Σύμβολα στην οθόνη.....	5	
1.5 Σύμβολα στην μπαταρία.....	6	
1.6 Γενικές οδηγίες εγχειριδίου.....	6	
1.7 Επισκόπηση δομής μενού 1.....	7	
1.8 Επισκόπηση δομής μενού 2.....	8	
1.9 Οθόνη.....	9	
1.10 Πληκτρολόγιο.....	9	
2 Ασφάλεια	6 Αντιμετώπιση προβλημάτων	
2.1 Πληροφορίες για την ασφάλεια.....	6.1 Εισαγωγή - Αντιμετώπιση προβλημάτων.....	37
2.2 Ορισμοί για την ασφάλεια.....	6.2 Μηνύματα σφάλματος.....	37
2.3 Οδηγίες ασφαλείας για τη λειτουργία.....	6.3 Μηνύματα πληροφοριών.....	42
	6.4 Ενδεικτική λυχνία στη βάση φόρτισης.....	43
	6.5 Συμπτώματα.....	44
	6.6 Εντοπίστε κομμένα σημεία στο καλώδιο βρόχου.....	45
3 Εγκατάσταση	7 Μεταφορά, αποθήκευση και απόρριψη	
3.1 Εισαγωγή - Εγκατάσταση.....	7.1 Μεταφορά.....	48
3.2 Βασικά εξαρτήματα για την εγκατάσταση.....	7.2 Αποθήκευση.....	48
3.3 Γενική προετοιμασία.....	7.3 Απόρριψη.....	48
3.4 Πριν από την εγκατάσταση των καλωδίων.....		
3.5 Εγκατάσταση του προϊόντος.....		
3.6 Τοποθέτηση του καλωδίου στη θέση του με πασσάλους.....		
3.7 Θάψιμο του καλωδίου οριοθέτησης ή του καλωδίου οδήγησης.....		
3.8 Προέκταση του καλωδίου οριοθέτησης ή του καλωδίου οδήγησης.....		
3.9 Μετά την εγκατάσταση του προϊόντος.....		
3.10 Ρυθμίσεις στο προϊόν.....		
4 Λειτουργία	8 Τεχνικά στοιχεία	
4.1 Κεντρικός διακόπτης.....	8.1 Τεχνικά στοιχεία.....	49
4.2 Εκκίνηση λειτουργίας του προϊόντος.....		
4.3 Τρόπος λειτουργίας - Εκκίνηση.....		
4.4 Τρόπος λειτουργίας "Παρκάρισμα".....		
4.5 Διακοπή λειτουργίας του προϊόντος.....		
4.6 Απενεργοποίηση του προϊόντος.....		
4.7 Φόρτιση της μπαταρίας.....		
4.8 Ρύθμιση του ύψους κοπής.....		
5 Συντήρηση	9 Εγγύηση	
5.1 Εισαγωγή - Συντήρηση.....	9.1 Όροι εγγύησης.....	51
5.2 Καθαρισμός του προϊόντος.....		
5.3 Αντικατάσταση των λεπίδων.....		
5.4 Ενημέρωση υλικολογισμικού.....		
5.5 Μπαταρία.....		
	10 Δήλωση Συμμόρφωσης ΕΚ	
	10.1 Δήλωση Συμμόρφωσης ΕΚ.....	52

1 Εισαγωγή

1.1 Εισαγωγή

Αριθμός σειράς:
Κωδικός PIN:
Κλειδί δήλωσης προϊόντος:

Ο αριθμός σειράς βρίσκεται στο χαρτοκιβώτιο και στην πινακίδα στοιχείων του προϊόντος. Ανατρέξτε στην ενότητα *Επισκόπηση προϊόντος στη σελίδα 4*.

- Χρησιμοποιήστε τον αριθμό σειράς για να δηλώσετε το προϊόν σας στη διεύθυνση www.gardena.com.

1.1.1 Υποστήριξη

Για υποστήριξη σχετικά με το προϊόν GARDENA, απευθυνθείτε στο τμήμα εξυπηρέτησης της GARDENA.

1.1.2 Περιγραφή προϊόντος

Περιεχόμενα Η GARDENA ενημερώνει τακτικά την εμφάνιση και τη λειτουργία των προϊόντων. Ανατρέξτε στην ενότητα *Υποστήριξη στη σελίδα 3*.

Το προϊόν είναι ένα ρομπωτικό χλοοκοπτικό γκαζόν. Το προϊόν χρησιμοποιεί την μπαταρία ως πηγή τροφοδοσίας και κόβει το γρασίδι αυτόματα. Η λειτουργία εναλλάσσεται διαρκώς μεταξύ κοπής και φόρτισης. Το μοτίβο κίνησης είναι τυχαίο, το οποίο σημαίνει ότι το γρασίδι κουρεύεται ομοιόμορφα και με λιγότερη φθορά. Το καλώδιο οριοθέτησης και το καλώδιο οδήγησης ελέγχουν την κίνηση του προϊόντος εντός του χώρου εργασίας. Οι αισθητήρες στο προϊόν ανιχνεύουν πότε πλησιάζει στο καλώδιο οριοθέτησης. Το εμπρός μέρος του προϊόντος προσπερνά πάντα το καλώδιο οριοθέτησης κατά μια συγκεκριμένη απόσταση, προτού το προϊόν γυρίσει προς τα πίσω. Όταν το προϊόν χτυπήσει σε κάποιο εμπόδιο ή πλησιάσει το καλώδιο οριοθέτησης, επιλέγει μια νέα κατεύθυνση.

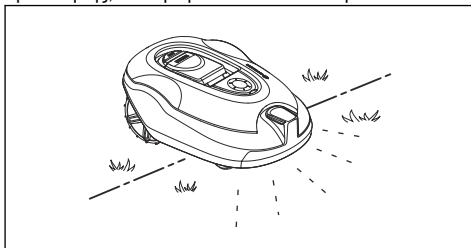

Ο χειριστής επιλέγει τις ρυθμίσεις λειτουργίας με τα πλήκτρα στο πληκτρολόγιο. Στην οθόνη εμφανίζονται οι επιλεγμένες και οι δυνατές ρυθμίσεις λειτουργίας, καθώς και ο τρόπος λειτουργίας του προϊόντος.

1.1.2.1 Τεχνική χλοοκοπής

Το προϊόν δεν εκπέμπει καυσαέρια, είναι εύχρηστο και εξοικονομεί ενέργεια. Η τεχνική συχνής κοπής βελτιώνει την ποιότητα του γρασιδιού και μειώνει τη χρήση λιπασμάτων. Δεν είναι απαραίτητη η συλλογή του γρασιδιού.

1.1.2.2 Εντοπισμός της βάσης φόρτισης

Το προϊόν λειτουργεί μέχρι η κατάσταση φόρτισης της μπαταρίας να είναι χαμηλή. Στη συνέχεια, ακολουθεί το καλώδιο οδήγησης έως τη βάση φόρτισης. Το καλώδιο οδήγησης τοποθετείται, για παράδειγμα, από τη βάση φόρτισης προς ένα απομακρυσμένο σημείο του χώρου εργασίας ή μέσα από ένα στενό μονοπάτι. Το καλώδιο οδήγησης συνδέεται με το καλώδιο οριοθέτησης και καθιστά πολύ ευκολότερο και γρηγορότερο τον εντοπισμό της βάσης φόρτισης από το προϊόν.

1.2 Επισκόπηση προϊόντος

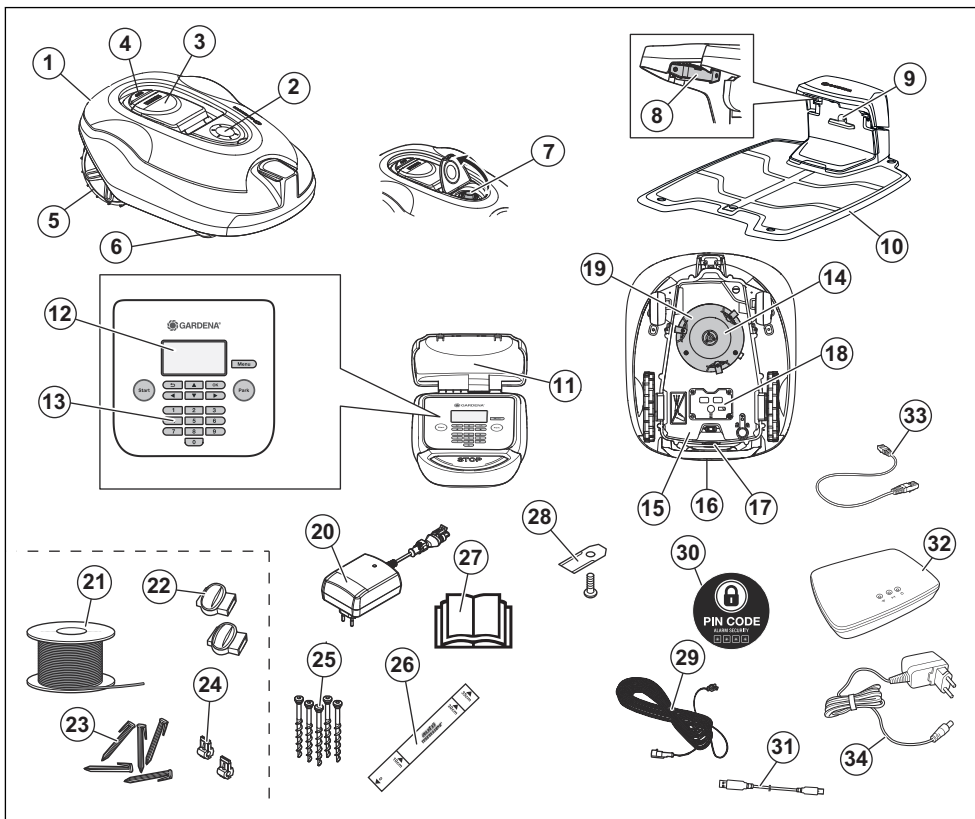

Οι αριθμοί στην εικόνα αναπαριστούν τα εξής:

- | | |
|---|--|
| 1. Σώμα | 14. Σύστημα κοπής |
| 2. Κάλυμμα ρύθμισης του ύψους κοπής | 15. Πλαίσιο σασί με ηλεκτρονικά, μπαταρία και μοτέρ |
| 3. Κάλυμμα οθόνης και πληκτρολογίου | 16. Λαβή |
| 4. Κουμπί σταματήματος | 17. Κύριος διακόπτης |
| 5. Οπίσθιοι τροχοί | 18. Κάλυμμα μπαταρίας |
| 6. Εμπρόσθιοι τροχοί | 19. Δίσκος λεπίδων |
| 7. Ρύθμιση ύψους κοπής | 20. Τροφοδοτικό ¹ |
| 8. Πλάκες επαφής | 21. Καλώδιο βρόχου για το βρόχο οριοθέτησης και το καλώδιο οδήγησης |
| 9. Λυχνίες LED για τον έλεγχο λειτουργίας της βάσης φόρτισης και του καλωδίου οριοθέτησης | 22. Σύνδεσμοι για το καλώδιο βρόχου |
| 10. Βάση φόρτισης | 23. Πάσσαλοι |
| 11. Πινακίδα στοιχείων | 24. Σύνδεσμος για το καλώδιο βρόχου |
| 12. Οθόνη | 25. Βίδες ασφάλισης της βάσης φόρτισης |
| 13. Πληκτρολόγιο | 26. Μετρητής για βοήθεια κατά την τοποθέτηση του καλωδίου οριοθέτησης ² |

¹ Η εμφάνιση μπορεί να διαφέρει ανάλογα με την αγορά.

² Ο μετρητής αποσπάται από το κουτί.

27. Εγχειρίδιο χρήσης και Γρήγορος οδηγός
28. Επιπρόσθετες λεπίδες
29. Καλώδιο χαμηλής τάσης
30. Σήμα ειδοποίησης
31. Καλώδιο USB για ενημερώσεις λογισμικού
32. smart Gateway³
33. Καλώδιο LAN smart Gateway⁴
34. Τροφοδοτικό smart Gateway⁵

1.3 Σύμβολα στο προϊόν

Τα σύμβολα αυτά βρίσκονται πάνω στο προϊόν. Μελετήστε τα προσεκτικά.



ΠΡΟΕΙΔΟΠΟΙΗΣΗ: Διαβάστε προσεκτικά τις οδηγίες χρήσης πριν να χρησιμοποιήσετε το προϊόν.



ΠΡΟΕΙΔΟΠΟΙΗΣΗ: Απενεργοποιήστε το προϊόν προτού εκτελέσετε εργασίες ή ανυψώσετε το προϊόν.



ΠΡΟΕΙΔΟΠΟΙΗΣΗ: Παραμένετε σε απόσταση ασφαλείας από το προϊόν όταν βρίσκεται σε λειτουργία. Κρατήστε τα χέρια και τα πόδια σας μακριά από τις περιστρεφόμενες λεπίδες.



ΠΡΟΕΙΔΟΠΟΙΗΣΗ: Μην ανεβαίνετε πάνω στο προϊόν. Μην τοποθετείτε ποτέ τα χέρια ή τα πόδια σας κοντά ή κάτω από το προϊόν.

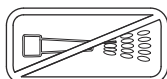

Μην χρησιμοποιείτε ποτέ πλυστικό υψηλής πίεσης ή ακόμα και τρεχούμενο νερό για να καθαρίσετε το προϊόν.



Λειτουργία κλειδώματος.

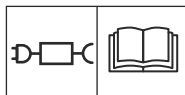

Χρησιμοποιήστε ένα αποσπώμενο τροφοδοτικό με τις ονομαστικές ημές λειτουργίας που ορίζονται στην πινακίδα χαρακτηριστικών δίπλα από το σύμβολο.



Αυτό το προϊόν συμμορφώνεται με τις ισχύουσες Οδηγίες ΕΚ.



Δεν επιτρέπεται η απόρριψη αυτού του προϊόντος με τα κανονικά οικιακά απορρίμματα. Βεβαιωθείτε ότι το προϊόν θα ανακυκλωθεί σύμφωνα με τις απαιτήσεις της τοπικής νομοθεσίας.



Το σασί περιλαμβάνει εξαρτήματα ευαίσθητα στις ηλεκτροστατικές εκκενώσεις (ESD). Το σασί πρέπει επίσης να επανασφραγιστεί επιμελώς. Για τους λόγους αυτούς, μόνο εξουσιοδοτημένοι τεχνικοί συντήρησης επιτρέπεται να ανοίγουν το σασί. Αν σπάσει η σφραγίδα, η εγγύηση παύει να ισχύει εν όλω ή εν μέρει.



Μην κόβετε, μην προεκτείνετε και μην ενώνετε το καλώδιο χαμηλής τάσης με άλλα καλώδια.

Μην χρησιμοποιείτε χορτοκοπτικό κοντά στο καλώδιο χαμηλής τάσης. Να είστε ιδιαίτερα προσεκτικοί κατά τη χορτοκοπή στα σημεία όπου βρίσκονται τα καλώδια.

1.4 Σύμβολα στην οθόνη



Το μενού προγράμματος χρησιμοποιείται για ρύθμιση του χρόνου κατά τον οποίο το προϊόν θα κόβει το γρασίδι.



Το μενού ασφαλείας επιτρέπει στον χειριστή να επιλέξει μεταξύ 3 επιπέδων ασφαλείας.



Η λειτουργία SensorControl προσαρμόζει αυτόματα τα διαστήματα κοπής ανάλογα με το ρυθμό ανάπτυξης του γρασιδιού.



Το μενού εγκατάστασης χρησιμοποιείται για χειροκίνητες ρυθμίσεις σχετικά με την εγκατάσταση.

³ Μόνο για το έξυπνο μοντέλο.

⁴ Μόνο για το έξυπνο μοντέλο.

⁵ Μόνο για το έξυπνο μοντέλο.



Το μενού ρυθμίσεων χρησιμοποιείται για τον καθορισμό των γενικών ρυθμίσεων του προϊόντος.



Διαθέσιμη μόνο στα έξυπνα μοντέλα. Το GARDENAsmart system επιτρέπει την ασύρματη αλληλεπίδραση μεταξύ του έξυπνου προϊόντος και του GARDENA smart system.



Το προϊόν δεν κόβει το γρασίδι λόγω της λειτουργίας προγράμματος.



Το προϊόν παρακάμπτει τη λειτουργία προγράμματος.



Η ένδειξη μπαταρίας υποδεικνύει την κατάσταση φόρτισης της μπαταρίας. Κατά τη φόρτιση του προϊόντος, το σύμβολο αναβοσβήνει.



Το προϊόν τοποθετείται στη βάση φόρτισης, αλλά η μπαταρία δεν φορτίζεται.



Το προϊόν έχει τεθεί στη λειτουργία ECO.

1.5 Σύμβολα στην μπαταρία



Διαβάστε τις οδηγίες χρήσης.



Μην απορρίπτετε την μπαταρία σε φωτιά και μην την εκθέτετε σε πηγές θερμότητας.



Μην βυθίζετε την μπαταρία σε νερό.

1.6 Γενικές οδηγίες εγχειριδίου

Για λόγους διευκόλυνσης, στο εγχειρίδιο χρήσης χρησιμοποιείται το ακόλουθο σύστημα:

- Το κείμενο με *πλάγια γραφή* είναι κείμενο που εμφανίζεται στην οθόνη ή παραπέμπει σε άλλη ενότητα του εγχειριδίου χρήσης.
- Το κείμενο με **έντονη γραφή** αντιστοιχεί σε ένα από τα κουμπιά του προϊόντος.
- Οι λέξεις με *ΚΕΦΑΛΑΙΑ* γράμματα και *πλάγια γραφή* αναφέρονται στους διάφορους τρόπους λειτουργίας του προϊόντος.

1.7 Επισκόπηση δομής μενού 1

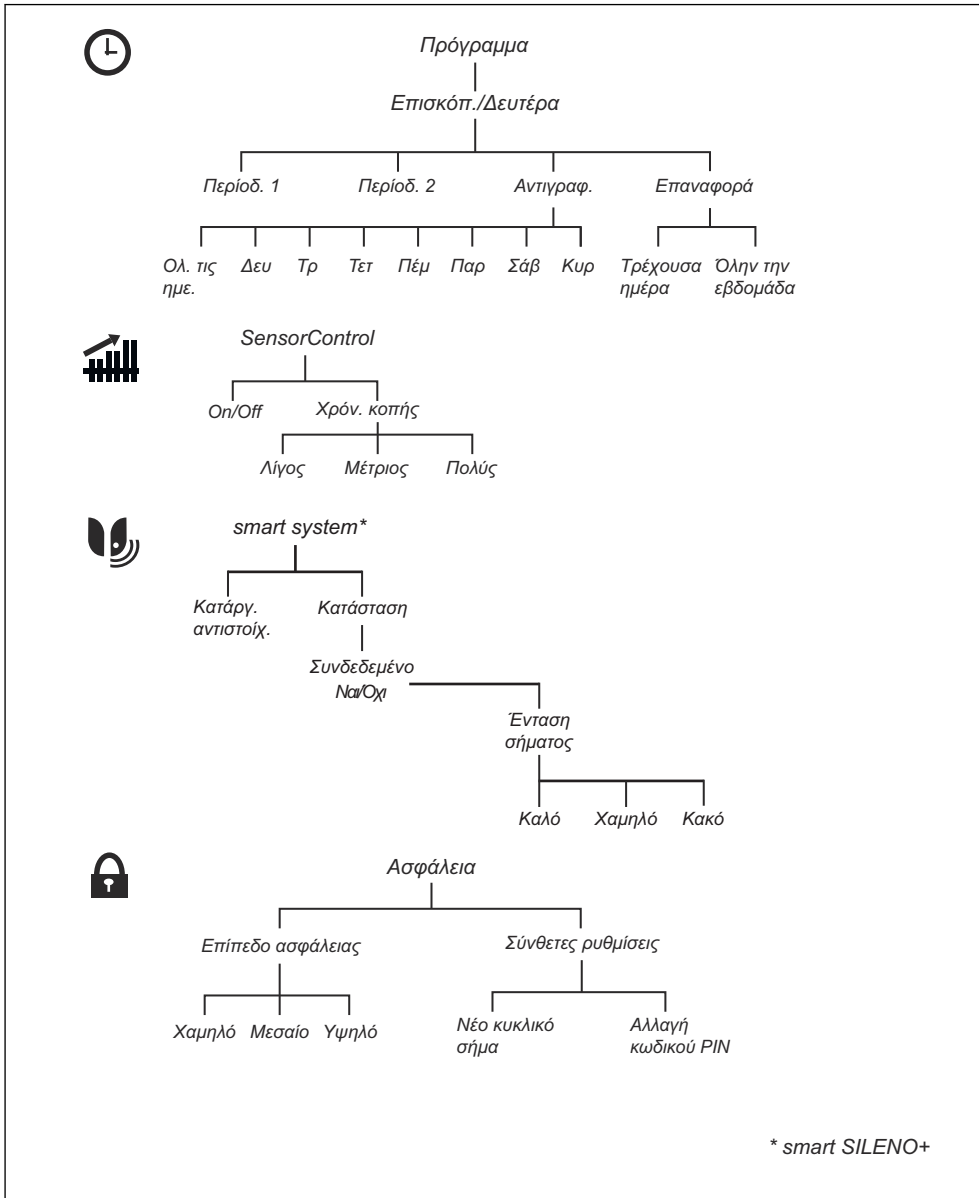

1.8 Επισκόπηση δομής μενού 2

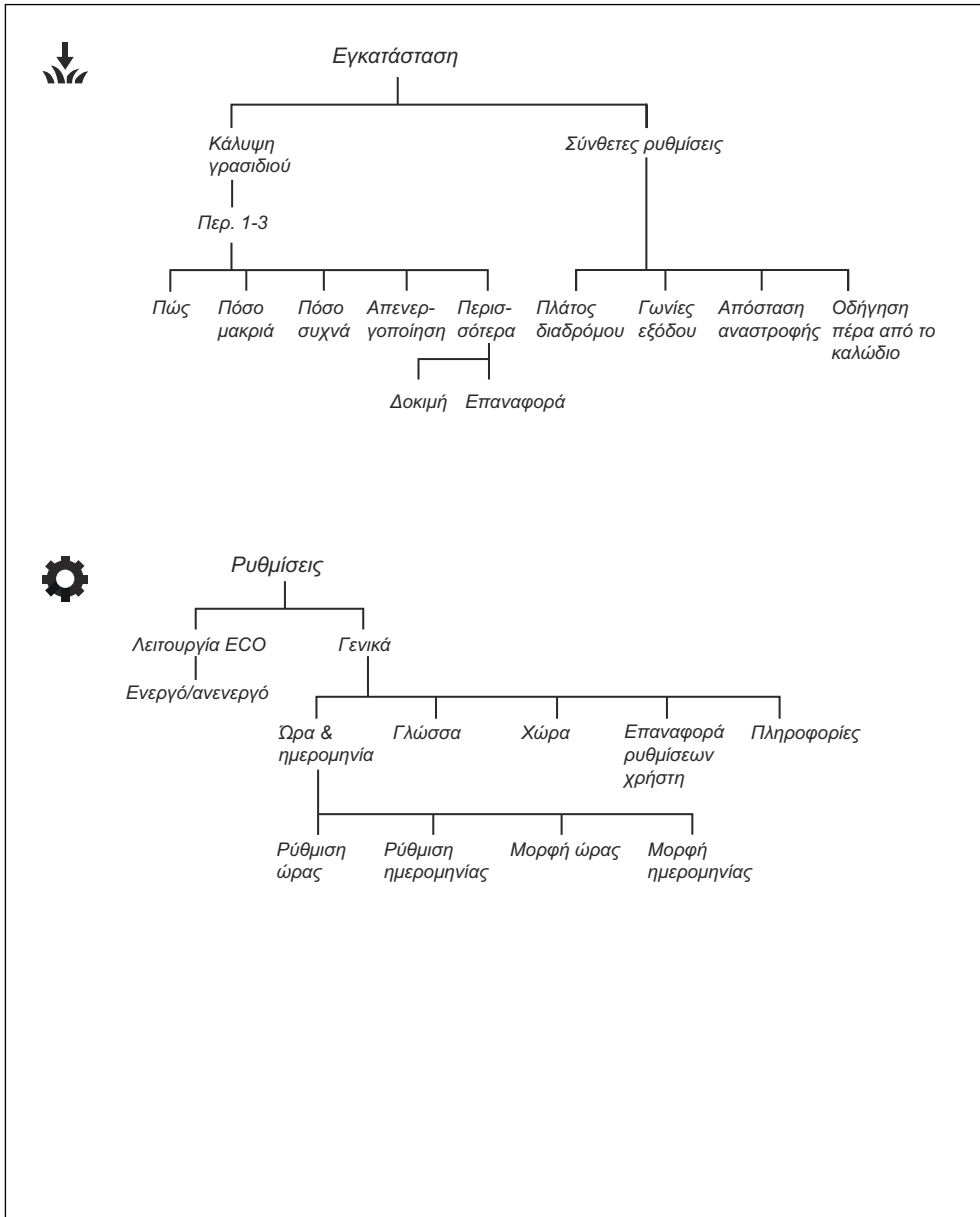

1.9 Οθόνη

Στην οθόνη του προϊόντος εμφανίζονται πληροφορίες και ρυθμίσεις του προϊόντος.

Για να αποκτήσετε πρόσβαση στην οθόνη, πατήστε το κουμπί **STOP**.

1.10 Πληκτρολόγιο

Χρησιμοποιήστε το πληκτρολόγιο του προϊόντος για να περιηγηθείτε στο μενού. Για να αποκτήσετε πρόσβαση στο πληκτρολόγιο, πατήστε το κουμπί σταματήματος **STOP**.

- Χρησιμοποιήστε το κουμπί εκκίνησης **START** (A) για να θέσετε σε λειτουργία το προϊόν.
- Χρησιμοποιήστε το κουμπί **ΠΙΣΩ** (B) για να μετακινηθείτε προς τα πάνω στις λίστες μενού.
- Χρησιμοποιήστε τα κουμπιά **βέλους** (C) για να περιηγηθείτε στο μενού.
- Χρησιμοποιήστε το κουμπί **OK** (D) για να επιβεβαιώσετε τις ρυθμίσεις που επιλέξατε στα μενού.
- Χρησιμοποιήστε το κουμπί **MENΟΥ** (E) για να μεταβείτε στο κύριο μενού.
- Χρησιμοποιήστε το κουμπί παρκαρίσματος **ΠΑΡΚΑΡΙΣΜΑ** (F) για να στείλετε το προϊόν στη βάση φόρτισης.
- Χρησιμοποιήστε τα **αριθμητικά** κουμπιά (G) για να πληκτρολογήσετε τον κωδικό PIN, την ώρα και την ημερομηνία.

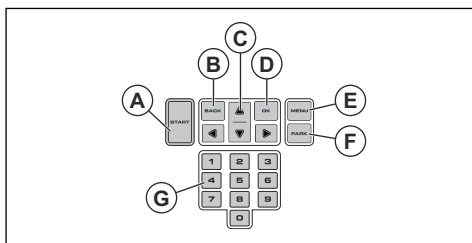

2 Ασφάλεια

2.1 Πληροφορίες για την ασφάλεια

2.1.1 ΣΗΜΑΝΤΙΚΟ. ΔΙΑΒΑΣΤΕ ΠΡΟΣΕΚΤΙΚΑ ΠΡΙΝ ΑΠΟ ΤΗ ΧΡΗΣΗ. ΚΡΑΤΗΣΤΕ ΤΟ ΓΙΑ ΜΕΛΛΟΝΤΙΚΗ ΑΝΑΦΟΡΑ

Ο χειριστής είναι υπεύθυνος για ατυχήματα ή κινδύνους που μπορεί να προκύψουν σε άλλα άτομα ή στην ακίνητη περιουσία τους.

Αυτή η συσκευή δεν προορίζεται για χρήση από άτομα (συμπεριλαμβανομένων των παιδιών) με μειωμένες κινητικές, αισθητήριες ή νοητικές ικανότητες (που μπορεί να επηρεάσουν τον ασφαλή χειρισμό του προϊόντος) ή από άτομα με έλλειψη γνώσεων και εμπειρίας, εκτός αν τελούν υπό την εποπτεία ή καθοδήγηση ατόμου υπεύθυνου για την ασφάλειά τους αναφορικά με τη χρήση αυτής της συσκευής.

Αυτή η συσκευή μπορεί να χρησιμοποιηθεί από παιδιά ηλικίας 8 ετών και άνω και από άτομα με περιορισμένες σωματικές, αισθητήριες ή νοητικές ικανότητες ή από άτομα χωρίς εμπειρία και γνώσεις, εφόσον τη χρησιμοποιούν υπό εποπτεία ή έχουν λάβει οδηγίες σχετικά με την ασφαλή χρήση της και κατανοούν τους κινδύνους που ενέχονται. Οι τοπικοί κανονισμοί μπορεί να θέτουν περιορισμούς για την ηλικία του χειριστή. Ο καθαρισμός και η συντήρηση δεν επιτρέπεται να εκτελούνται από παιδιά χωρίς επίβλεψη.

Μην συνδέετε ποτέ το τροφοδοτικό σε πρίζα, αν το φις ή το καλώδιο έχει υποστεί ζημιά. Αν το καλώδιο φθαρεί ή καταστραφεί, αυξάνεται ο κίνδυνος ηλεκτροπληξίας.

Φορτίζετε την μπαταρία μόνο στη συνοδευτική βάση φόρτισης. Η λανθασμένη χρήση μπορεί να προκαλέσει ηλεκτροπληξία, υπερθέρμανση ή διαρροή διαβρωτικού υγρού από την μπαταρία. Σε περίπτωση διαρροής ηλεκτρολύτη, ξεπλύνετε με νερό/

εξουδετερωτική ουσία. Σε περίπτωση επαφής με τα μάτια, ζητήστε ιατρική βοήθεια.

Να χρησιμοποιείτε μόνο γνήσιες μπαταρίες που συνιστώνται από τον κατασκευαστή. Η ασφάλεια του προϊόντος δεν είναι εγγυημένη με τη χρήση άλλων μπαταριών. Μην χρησιμοποιείτε μη επαναφορτιζόμενες μπαταρίες.

Πρέπει να αποσυνδέσετε τη συσκευή από την πρίζα για να αφαιρέσετε την μπαταρία.



ΠΡΟΕΙΔΟΠΟΙΗΣΗ: Το προϊόν μπορεί να γίνει επικίνδυνο σε περίπτωση λανθασμένης χρήσης.



ΠΡΟΕΙΔΟΠΟΙΗΣΗ: Σε περίπτωση τραυματισμού ή ατυχήματος, ζητήστε ιατρική βοήθεια.



ΠΡΟΕΙΔΟΠΟΙΗΣΗ: Μην χρησιμοποιείτε το προϊόν, αν στην περιοχή εργασίας υπάρχουν άνθρωποι, ειδικά παιδιά, ή ζώα.

2.2 Ορισμοί για την ασφάλεια

Για την επισήμανση ειδικών σημαντικών τμημάτων του εγχειριδίου χρησιμοποιούνται προειδοποιήσεις, συστάσεις προσοχής και σημειώσεις.



ΠΡΟΕΙΔΟΠΟΙΗΣΗ: Χρησιμοποιείται όταν υπάρχει κίνδυνος τραυματισμού ή θανάτου του χειριστή ή άλλων παριστάμενων ατόμων, αν δεν τηρηθούν οι οδηγίες που παρέχονται στο εγχειρίδιο.



ΠΡΟΕΙΔΟΠΟΙΗΣΗ: Κρατήστε τα χέρια και τα πόδια σας μακριά από τις περιστρεφόμενες λεπίδες. Μην τοποθετείτε ποτέ τα χέρια ή τα πόδια σας κοντά ή κάτω από το προϊόν, όταν είναι ενεργοποιημένο.



ΠΡΟΣΟΧΗ: Χρησιμοποιείται όταν υπάρχει κίνδυνος πρόκλησης ζημιάς στο προϊόν, σε άλλα υλικά ή στον παρακείμενο χώρο, αν δεν τηρηθούν οι οδηγίες που παρέχονται στο εγχειρίδιο.

Περιεχόμενα Χρησιμοποιείται για παροχή περισσότερων πληροφοριών, οι οποίες χρειάζονται σε μια δεδομένη κατάσταση.

2.3 Οδηγίες ασφαλείας για τη λειτουργία

2.3.1 Χρήση

- Το προϊόν επιτρέπεται να χρησιμοποιείται μόνο με τον εξοπλισμό που συνιστάται από τον κατασκευαστή. Δεν επιτρέπονται άλλοι είδους χρήσεις. Οι οδηγίες του κατασκευαστή για τη

λειτουργία και την επισκευή πρέπει να τηρούνται επακριβώς.

- Αν το προϊόν χρησιμοποιείται σε δημόσιους χώρους, πρέπει να τοποθετηθούν προειδοποιητικά σήματα γύρω από την περιοχή εργασίας. Τα σήματα πρέπει να έχουν το ακόλουθο κείμενο:
Προειδοποίηση! Αυτόματο γλοοκοπτικό!
Παραμένετε μακριά από το μηχάνημα! Εποπτεύετε τα παιδιά!

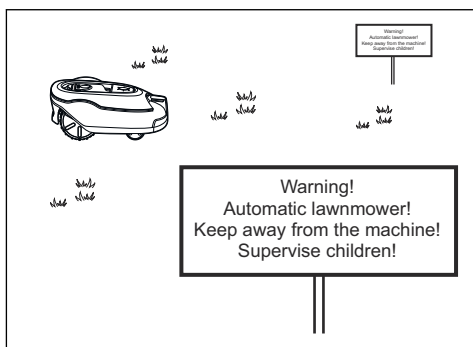

- Όταν στην περιοχή εργασίας βρίσκονται άτομα, ιδίως παιδιά ή ζώα, χρησιμοποιήστε τον τρόπο λειτουργίας Παρκάρισμα, ανατρέξτε στην ενότητα Τρόπος λειτουργίας "Παρκάρισμα" στη σελίδα 32, ή απενεργοποιήστε το προϊόν. Συνιστάται ο προγραμματισμός του προϊόντος, ώστε το προϊόν να λειτουργεί όταν δεν εκτελούνται άλλες δραστηριότητες στην περιοχή. Ανατρέξτε στην ενότητα Πρόγραμμα στη σελίδα 24. Λάβετε υπόψη ότι ορισμένα ζώα π.χ. σκαντζόχοιροι, είναι δραστήρια τη νύχτα. Μπορούν δυνητικά να τραυματιστούν από το προϊόν.
- Μην εγκαθιστάτε τη βάση φόρτισης, συμπεριλαμβανομένων των αξεσουάρ, σε χώρο που βρίσκεται σε απόσταση μικρότερη ή ίση με 60 εκ. / 24 ίντσες από εύφλεκτα υλικά. Μην τοποθετείτε τη μονάδα του τροφοδοτικού σε εύφλεκτο περιβάλλον. Σε περίπτωση δυσλειτουργίας, ενδέχεται να θερμανθεί η βάση φόρτισης και το τροφοδοτικό και να προκληθεί πιθανός κίνδυνος πυρκαγιάς.
- Η χρήση, η συντήρηση και η επισκευή του προϊόντος επιτρέπεται να γίνεται μόνο από άτομα που είναι πλήρως εξοικειωμένα με τα ιδιαίτερα χαρακτηριστικά του και τους κανονισμούς ασφαλείας. Διαβάστε το εγχειρίδιο χρήσης προσεκτικά και βεβαιωθείτε ότι έχετε κατανοήσει τις οδηγίες πριν από τη χρήση του προϊόντος.
- Απαγορεύεται η τροποποίηση της αρχικής σχεδίασης του προϊόντος. Οποιαδήποτε τροποποίηση γίνεται με δικό σας κίνδυνο.
- Βεβαιωθείτε ότι δεν υπάρχουν ξένα αντικείμενα, όπως πέτρες, κλαδιά, εργασία ή παιχνίδια στο γρασίδι. Εάν οι λεπίδες χτυπήσουν σε ξένα

αντικείμενα, μπορεί να υποστούν ζημιά. Απενεργοποιείτε πάντα το προϊόν από τον **κύριο διακόπτη** προτού διορθώσετε κάποιο μπλοκάρισμα. Ελέγξτε το προϊόν για τυχόν ζημιές προτού το θέσετε ξανά σε λειτουργία.

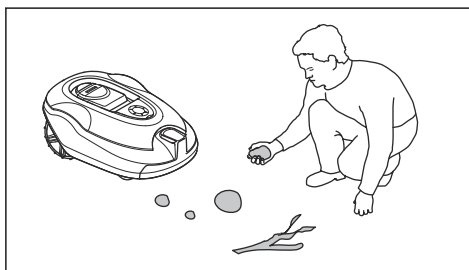

- Εάν το προϊόν παρουσιάσει ασυνήθιστους κραδασμούς. Να απενεργοποιείτε πάντα το προϊόν από τον **κύριο διακόπτη** ή από το κουμπί **ON/OFF** και να το ελέγχετε για ζημιές προτού το θέσετε ξανά σε λειτουργία.
- Το προϊόν πρέπει να εκκινείται σύμφωνα με τις οδηγίες. Όταν το προϊόν είναι ενεργοποιημένο, φροντίστε να μην πλησιάζετε τα χέρια και τα πόδια σας στις περιστρεφόμενες λεπίδες. Μην τοποθετείτε ποτέ τα χέρια και τα πόδια σας κάτω από το προϊόν.
- Μην αγγίζετε ποτέ τα κινούμενα επικίνδυνα εξαρτήματα, όπως τον δίσκο λεπίδων, πριν σταματήσουν τελείως.
- Μην ανασκώνυτε και μην μεταφέρετε ποτέ το προϊόν, όταν είναι ενεργοποιημένο.
- Μην επιτρέπετε σε άτομα που δεν γνωρίζουν τον τρόπο λειτουργίας και συμπεριφοράς του προϊόντος να το χρησιμοποιούν.
- Δεν πρέπει να αφήνετε ποτέ το προϊόν να συγκρούεται με ανθρώπους ή ζώα. Αν βρεθεί στην πορεία του προϊόντος άνθρωπος ή ζώο, πρέπει να διακόπτετε αμέσως τη λειτουργία του. Ανατρέξτε στην ενότητα Διακοπή λειτουργίας του προϊόντος στη σελίδα 32.
- Μην τοποθετείτε αντικείμενα επάνω στο προϊόν ή στη βάση φόρτισής του.
- Μην επιτρέπετε τη χρήση του προϊόντος, αν υπάρχει ελάττωμα στον προφυλακτήρα, στο δίσκο λεπίδων ή στο σώμα του μηχανήματος. Επίσης, μην χρησιμοποιείτε το μηχάνημα, αν υπάρχουν ελαττωματικές λεπίδες, βίδες, παξιμάδια ή καλώδια. Ποτέ μην συνδέετε ένα κατεστραμμένο καλώδιο και μην αγγίζετε τα κατεστραμμένα καλώδια πριν να αποσυνδεθούν από την τροφοδοσία ρεύματος.
- Μην χρησιμοποιείτε το προϊόν, αν δεν λειτουργεί ο **κύριος διακόπτης**.
- Όταν το προϊόν δεν χρησιμοποιείται, πρέπει πάντα να απενεργοποιείτε χρησιμοποιώντας τον **κύριο διακόπτη**. Η εκκίνηση του προϊόντος είναι δυνατή μόνο όταν έχει ενεργοποιηθεί ο **κύριος διακόπτης** και έχει εισαχθεί ο σωστός κωδικός PIN.

- Η GARDENA δεν εγγυάται την πλήρη συμβατότητα του προϊόντος με άλλα ασύρματα συστήματα, όπως τηλεχειριστήρια, ραδιομπιμπούς, βοηθήματα ακοής, υπόγειες ηλεκτρικές περιφράξεις για ζώα ή παρόμοιο εξοπλισμό.
- Μεταλλικά αντικείμενα στο έδαφος (για παράδειγμα, οπλισμένο σκυρόδεμα ή παγίδες ερπετών) μπορούν να προκαλέσουν διακοπή λειτουργίας. Τα μεταλλικά αντικείμενα μπορούν να προκαλέσουν παρεμβολές στο κυκλικό σήμα, με αποτέλεσμα τη διακοπή της λειτουργίας.
- Η θερμοκρασία λειτουργίας και αποθήκευσης είναι 0-50 °C / 32-122 °F. Το εύρος τιμών θερμοκρασίας για τη φόρτιση είναι 0-45 °C / 32-113 °F. Οι πολύ υψηλές θερμοκρασίες μπορεί να προκαλέσουν ζημιά στο προϊόν.

2.3.2 Ασφάλεια μπαταρίας



ΠΡΟΕΙΔΟΠΟΙΗΣΗ: Οι μπαταρίες ιόντων λιθίου μπορεί να εκραγούν ή να προκαλέσουν πυρκαγιά, εάν αποσυναρμολογηθούν, βραχυκυκλωθούν ή εκτεθούν σε νερό, φωτιά ή υψηλές θερμοκρασίες. Πρέπει να χειρίζεστε με προσοχή την μπαταρία, να μην την αποσυναρμολογείτε, να μην την ανοίγετε και να μην την εκθέτετε σε ηλεκτρικές/μηχανικές καταπονήσεις. Αποφύγετε την έκθεση στο άμεσο ηλιακό φως.

Για περισσότερες πληροφορίες σχετικά με την μπαταρία, ανατρέξτε στην ενότητα *Μπαταρία στη σελίδα 36*

2.3.3 Τρόπος ανύψωσης και μετακίνησης του προϊόντος



ΠΡΟΕΙΔΟΠΟΙΗΣΗ: Το προϊόν πρέπει να απενεργοποιηθεί πριν από την ανύψωση. Το προϊόν είναι απενεργοποιημένο όταν ο **κύριος διακόπτης** βρίσκεται στη θέση 0.



ΠΡΟΣΟΧΗ: Μην ανασηκώνετε το προϊόν όταν είναι παρκαρισμένο στη βάση φόρτισης. Μπορεί να προκληθεί ζημιά στη βάση φόρτισης ή/και στο προϊόν. Πατήστε το κουμπί **STOP** και τραβήξτε το προϊόν έξω από τη βάση φόρτισης πριν το σηκώσετε.

Για ασφαλή μετακίνηση από το χώρο εργασίας ή μέσα σε αυτόν:

1. Πατήστε το κουμπί σταματήματος **STOP**, για να διακόψετε τη λειτουργία του προϊόντος.

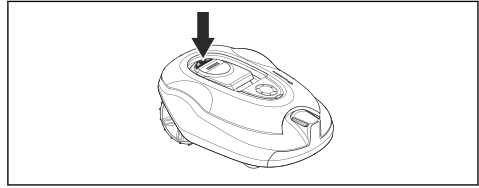

2. Γυρίστε τον κύριο διακόπτη στη θέση 0.

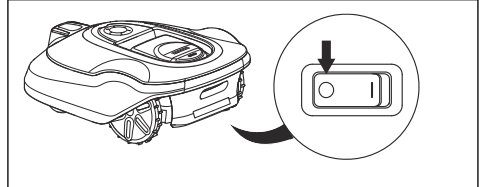

3. Μεταφέρετε το προϊόν από τη λαβή με το δίσκο λεπίδων μακριά από το σώμα σας.

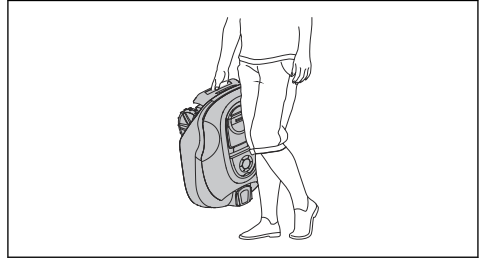

2.3.4 Συντήρηση



ΠΡΟΕΙΔΟΠΟΙΗΣΗ: Το προϊόν πρέπει να απενεργοποιείται πριν από την εκτέλεση εργασιών συντήρησης. Χρησιμοποιήστε το φινιρίσμα για να αποσυνδέσετε τη βάση φόρτισης προτού εκτελέσετε οποιαδήποτε εργασία καθαρισμού ή συντήρησης της βάσης φόρτισης ή του καλωδίου βρόχου.

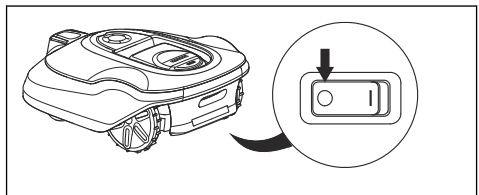



ΠΡΟΕΙΔΟΠΟΙΗΣΗ:

Χρησιμοποιήστε το φις για να αποσυνδέσετε τη βάση φόρτισης προτού εκτελέσετε οποιαδήποτε εργασία καθαρισμού ή συντήρησης της βάσης φόρτισης ή του καλωδίου βρόχου.



ΠΡΟΣΟΧΗ: Μην χρησιμοποιείτε ποτέ πλυστικό υψηλής πίεσης ή ακόμα και τρεχούμενο νερό για να καθαρίσετε το προϊόν. Μην χρησιμοποιείτε ποτέ διαλύτες για τον καθαρισμό.

Πρέπει να επιθεωρείτε το προϊόν κάθε εβδομάδα και να αντικαθιστάτε τυχόν εξαρτήματα που έχουν φθαρεί ή υποστεί ζημιά. Ανατρέξτε στην ενότητα *Συντήρηση στη σελίδα 34*.

2.3.5 Σε περίπτωση καταιγίδας

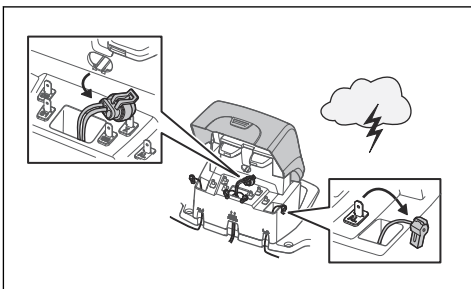

Εάν υπάρχει πιθανότητα καταιγίδας, συνιστάται η αποσύνδεση όλων των συνδέσεων στη βάση φόρτισης (τροφοδοτικό, καλώδιο οριοθέτησης και καλώδιο οδήγησης), ώστε να μειωθεί ο κίνδυνος ζημιάς στα ηλεκτρικά εξαρτήματα του προϊόντος και της βάσης φόρτισης.

1. Σημαδέψτε τα καλώδια για να μπορείτε να τα επανασυνδέσετε εύκολα. Οι συνδέσεις της βάσης φόρτισης επισημαίνονται με τις ενδείξεις AR, AL και G1.
2. Αποσυνδέστε όλα τα συνδεδεμένα καλώδια και το τροφοδοτικό.
3. Συνδέστε όλα τα καλώδια και το τροφοδοτικό, εάν δεν υπάρχει πλέον κίνδυνος καταιγίδας. Προσέξτε ώστε κάθε καλώδιο να συνδέεται στο σωστό σημείο.

3 Εγκατάσταση

3.1 Εισαγωγή - Εγκατάσταση

Για περισσότερες πληροφορίες σχετικά με την εγκατάσταση και τα βίντεο οδηγιών, ανατρέξτε στη διεύθυνση www.gardena.com.

Σας συνιστούμε να ενημερώσετε το υλικολογισμικό πριν από την εγκατάσταση του προϊόντος, ώστε να βεβαιωθείτε ότι το προϊόν διαθέτει το πιο πρόσφατο υλικολογισμικό. Ανατρέξτε στην ενότητα *Ενημέρωση υλικολογισμικού στη σελίδα 35*.



ΠΡΟΕΙΔΟΠΟΙΗΣΗ: Πριν από την εγκατάσταση του προϊόντος, διαβάστε και κατανοήστε το κεφάλαιο για την ασφάλεια.



ΠΡΟΣΟΧΗ: Χρησιμοποιείτε μόνο γνήσια ανταλλακτικά και υλικά εγκατάστασης.

3.2 Βασικά εξαρτήματα για την εγκατάσταση

Η εγκατάσταση περιλαμβάνει τα ακόλουθα εξαρτήματα:

- Ένα ρομποτικό χλοοκοπτικό, το οποίο κόβει αυτόματα το γρασίδι.
- Μια βάση φόρτισης που έχει 3 λειτουργίες:
 - Την αποστολή σημάτων ελέγχου κατά μήκος του καλωδίου οριοθέτησης.
 - Την αποστολή σημάτων ελέγχου κατά μήκος του καλωδίου οδήγησης, ώστε το προϊόν να μπορεί να ακολουθήσει το καλώδιο οδήγησης σε συγκεκριμένες απομακρυσμένες περιοχές στον κήπο και να μπορεί να επιστρέψει στη βάση φόρτισης.
 - Φόρτιση του προϊόντος.
- Ένα τροφοδοτικό, το οποίο συνδέεται στη βάση φόρτισης και σε μια πρίζα 100-240 V.
- Το καλώδιο βρόχου, το οποίο τοποθετείται γύρω από την περιοχή εργασίας και γύρω από αντικείμενα και φυτά στα οποία δεν πρέπει να χτυπήσει το προϊόν. Το καλώδιο βρόχου χρησιμοποιείται ως καλώδιο οριοθέτησης και ως καλώδιο οδήγησης.

3.3 Γενική προετοιμασία



ΠΡΟΣΟΧΗ: Οι τρύπες με νερό στο γρασίδι μπορεί να προκαλέσουν ζημιά στο προϊόν.

Περιεχόμενα Διαβάστε ολόκληρο το κεφάλαιο εγκατάστασης προτού ξεκινήσετε την εγκατάσταση. Ο τρόπος εγκατάστασης επηρεάζει την απόδοση λειτουργίας του προϊόντος. Επομένως, είναι σημαντικό να σχεδιάσετε την εγκατάσταση προσεκτικά.

- Δημιουργήστε ένα σχέδιο της περιοχής εργασίας και συμπεριλάβετε όλα τα εμπόδια. Αυτό θα σας διευκολύνει να δείτε τις ιδανικές θέσεις για τη βάση φόρτισης, το καλώδιο οριοθέτησης και το καλώδιο οδήγησης.
- Κάντε ένα σημάδι στο σχέδιο όπου θα τοποθετήσετε τη βάση φόρτισης, το καλώδιο οριοθέτησης και το καλώδιο οδήγησης.
- Κάντε ένα σημάδι στο σχέδιο στο σημείο όπου το καλώδιο οδήγησης συνδέεται με το καλώδιο οριοθέτησης. Ανατρέξτε στην ενότητα *Εγκατάσταση του καλωδίου οδήγησης στη σελίδα 22*.
- Γεμίστε τις τρύπες στο γρασίδι.
- Κόψτε το γρασίδι πριν από την εγκατάσταση του προϊόντος. Βεβαιωθείτε ότι το γρασίδι έχει μέγιστο ύψος 10 cm / 3.9 in.

Περιεχόμενα Τις πρώτες εβδομάδες μετά την εγκατάσταση, η αντιληπτή στάθμη ήχου κατά την κοπή του γρασιδιού μπορεί να είναι υψηλότερη από την αναμενόμενη. Όταν το προϊόν έχει κόψει γρασίδι για κάποιο χρονικό διάστημα, η αντιληπτή στάθμη ήχου είναι πολύ χαμηλότερη.

3.4 Πριν από την εγκατάσταση των καλωδίων

Μπορείτε να επιλέξετε να στερεώσετε τα καλώδια με πασσάλους ή να τα θάψετε. Μπορείτε να χρησιμοποιήσετε τις 2 διαδικασίες για την ίδια περιοχή εργασίας.



ΠΡΟΣΟΧΗ: Εάν χρησιμοποιείτε αραιωτήρα στην περιοχή εργασίας, θάψτε το καλώδιο οριοθέτησης και το καλώδιο οδήγησης για να μην υποστούν ζημιά.

3.4.1 Εξέταση του σημείου τοποθέτησης της βάσης φόρτισης

- Αφήστε τουλάχιστον 3 m/5 ft. ελεύθερο χώρο μπροστά από τη βάση φόρτισης. Ανατρέξτε στην ενότητα *Εξέταση του σημείου τοποθέτησης του καλωδίου οδήγησης στη σελίδα 19*.
- Αφήστε τουλάχιστον 150 cm / 60 in. ελεύθερο χώρο στα δεξιά και αριστερά από το κέντρο της βάσης φόρτισης.

- Τοποθετήστε τη βάση φόρτισης κοντά σε μια πρίζα ρεύματος.
- Τοποθετήστε τη βάση φόρτισης σε οριζόντια επιφάνεια.
- Η πλάκα βάσης της βάσης φόρτισης δεν πρέπει να είναι λυγισμένη.

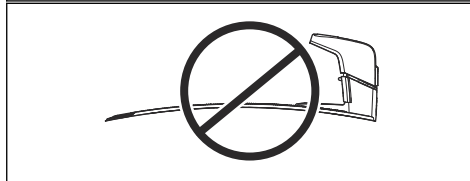
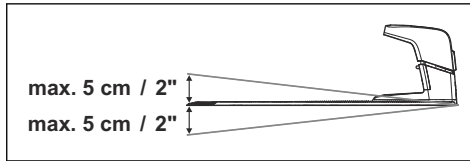

- Εάν η περιοχή εργασίας είναι χωρισμένη σε δύο τμήματα με μεγάλη διαφορά κλίσης, συνιστάται να τοποθετήσετε τη βάση φόρτισης στο κάτω τμήμα.
- Τοποθετήστε τη βάση φόρτισης σε περιοχή προστατευμένη από τον ήλιο.
- Αν η βάση φόρτισης εγκατασταθεί σε νησίδα, φροντίστε να συνδέσετε το καλώδιο οδήγησης στη νησίδα. Ανατρέξτε στην ενότητα *Δημιουργία νησίδας στη σελίδα 18*.

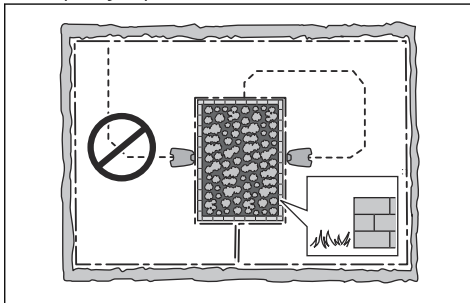

3.4.2 Εξέταση του σημείου τοποθέτησης του τροφοδοτικού



ΠΡΟΕΙΔΟΠΟΙΗΣΗ: Μην κόβετε και μην προεκτείνετε το καλώδιο χαμηλής τάσης. Υπάρχει κίνδυνος ηλεκτροπληξίας.



ΠΡΟΣΟΧΗ: Φροντίστε ώστε οι λεπίδες στο προϊόν να μην κόψουν το καλώδιο χαμηλής τάσης.



ΠΡΟΣΟΧΗ: Μην τοποθετείτε το καλώδιο χαμηλής τάσης τυλιγμένο ή κάτω από την πλάκα βάσης φόρτισης. Η περιέλιξη προκαλεί παρεμβολές στο σήμα από τη βάση φόρτισης.

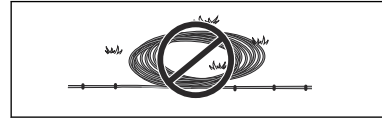

- Τοποθετήστε το τροφοδοτικό σε σημείο με οροφή και προστασία από τον ήλιο και τη βροχή.
- Τοποθετήστε το τροφοδοτικό σε σημείο με καλή ροή αέρα.
- Όταν συνδέετε το τροφοδοτικό στην πρίζα, χρησιμοποιήστε ένα ρελέ διαφυγής (RCD) με ρεύμα ενεργοποίησης 30 mA το μέγιστο.

Καλώδια χαμηλής τάσης με διαφορετικά μήκη διατίθενται ως αξεσουάρ.

3.4.3 Εξέταση του σημείου τοποθέτησης του καλωδίου οριοθέτησης



ΠΡΟΣΟΧΗ: Πρέπει να υπάρχει ένα εμπόδιο με ύψος τουλάχιστον 15 cm/6 in. ανάμεσα στο καλώδιο οριοθέτησης και οποιεσδήποτε υδατίνες μάζες, πρανή, βάρσθρα ή δημόσιους δρόμους. Αυτό εμποδίζει την πρόκληση ζημιάς στο προϊόν.



ΠΡΟΣΟΧΗ: Μην αφήνετε το προϊόν να λειτουργεί σε χαλίκι.



ΠΡΟΣΟΧΗ: Μην λυγίζετε πολύ το καλώδιο οριοθέτησης κατά την εγκατάστασή του.



ΠΡΟΣΟΧΗ: Για προσεκτική, αθόρυβη λειτουργία, απομονώστε όλα τα εμπόδια, όπως δέντρα, ρίζες και πέτρες.

Το καλώδιο οριοθέτησης πρέπει να τοποθετηθεί κυκλικά γύρω από την περιοχή εργασίας. Οι αισθητήρες στο προϊόν ανιχνεύουν πότε το προϊόν πλησιάζει στο καλώδιο οριοθέτησης και το προϊόν επιλέγει άλλη κατεύθυνση. Όλα τα τμήματα της περιοχής εργασίας πρέπει να απέχουν 35m/115 ft. το πολύ από το καλώδιο οριοθέτησης.

Για να διευκολύνετε τη σύνδεση μεταξύ του καλωδίου οδήγησης και του καλωδίου οριοθέτησης, συνιστάται να κάνετε μια θηλιά στο σημείο που θα συνδεθεί το καλώδιο

οδήγησης. Κάντε τη θηλιά περίπου στα 20 cm / 8 in. του καλωδίου οριοθέτησης.

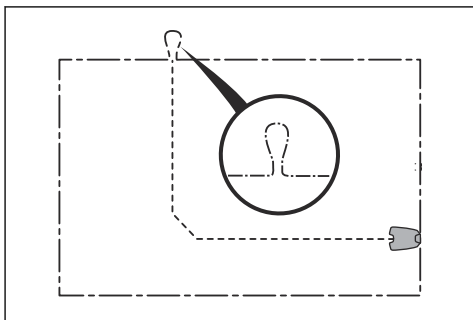

Περιεχόμενα Δημιουργήστε ένα σχέδιο της περιοχής εργασίας προτού τοποθετήσετε το καλώδιο οριοθέτησης και το καλώδιο οδήγησης.

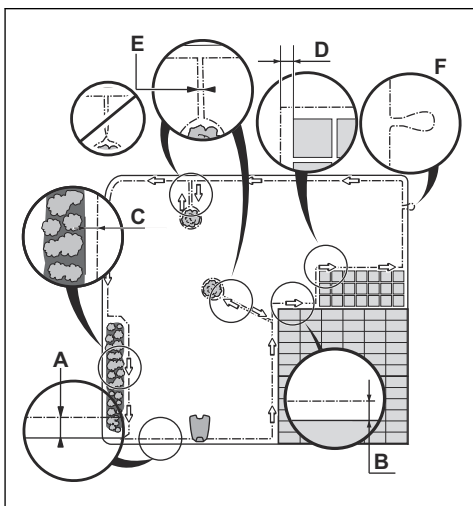

- Τοποθετήστε το καλώδιο οριοθέτησης γύρω από ολόκληρη την περιοχή εργασίας (A). Προσαρμόστε την απόσταση ανάμεσα στο καλώδιο οριοθέτησης και τα εμπόδια.
- Τοποθετήστε το καλώδιο οριοθέτησης σε απόσταση 35 cm / 14 in. (B) από ένα εμπόδιο που έχει ύψος μεγαλύτερο από 5 cm / 2 in.

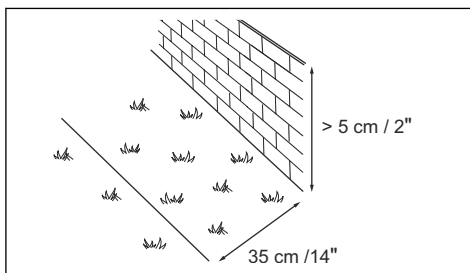

- Τοποθετήστε το καλώδιο οριοθέτησης σε απόσταση 30 cm / 12 in. (C) από ένα εμπόδιο που έχει ύψος 1-5 cm / 0.4-2 in.

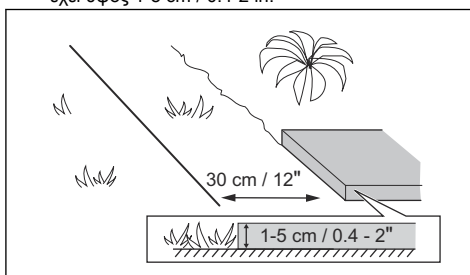

- Τοποθετήστε το καλώδιο οριοθέτησης σε απόσταση 10 cm / 4 in. (D) από ένα εμπόδιο που έχει ύψος μικρότερο από 1 cm / 0.4 in.

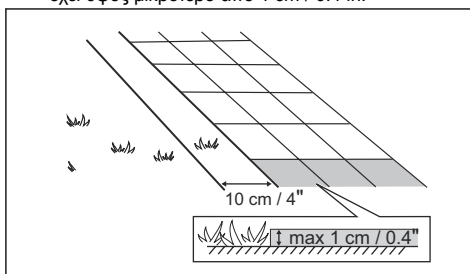

- Αν έχετε πλακόστρωτο μονοπάτι που βρίσκεται στο ίδιο επίπεδο με το γρασίδι, τοποθετήστε το καλώδιο οριοθέτησης κάτω από την πλάκα.

Περιεχόμενα Αν η πλάκα έχει πλάτος τουλάχιστον 30 cm / 12 in., χρησιμοποιήστε την εργοστασιακή ρύθμιση για τη λειτουργία *Προσπέραςης καλωδίου* για την κοπή όλου του γρασιδιού που βρίσκεται δίπλα στην πλάκα. Ανατρέξτε στην ενότητα *Ρύθμιση της λειτουργίας Προσπέραςης καλωδίου* στη σελίδα 28.

- Αν δημιουργήσετε μια νησίδα, τοποθετήστε τα τμήματα του καλωδίου οριοθέτησης με κατεύθυνση προς και από τη νησίδα σε μικρή μεταξύ τους απόσταση (E). Τοποθετήστε τα καλώδια στον ίδιο πάσσαλο. Ανατρέξτε στην ενότητα *Δημιουργία νησίδας* στη σελίδα 18.

- Δημιουργήστε μια θηλιά (F) εκεί όπου το καλώδιο οδήγησης πρέπει να συνδεθεί με το καλώδιο οριοθέτησης.

3.4.3.1 Τοποθέτηση του καλωδίου οριοθέτησης σε επιφάνεια με κλίση

Το προϊόν μπορεί να λειτουργήσει σε επιφάνειες με κλίση 35%. Οι περιοχές με πολύ απότομη κλίση πρέπει να απομονώνονται με το καλώδιο οριοθέτησης. Η κλίση (%) υπολογίζεται ως ύψος ανά m. Παράδειγμα: 10 cm/100 cm = 10%.

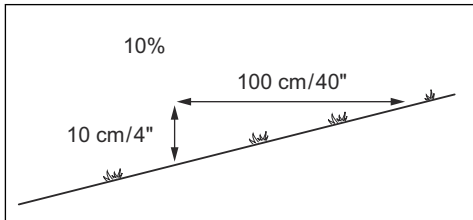

- Σε επιφάνειες με κλίση μεγαλύτερη από 35% μέσα στην περιοχή εργασίας, απομονώστε την κεκλιμένη επιφάνεια με καλώδιο οριοθέτησης.
- Σε επιφάνειες με κλίση μεγαλύτερη από 15% κατά μήκος του εξωτερικού άκρου του γρασιδιού, τοποθετήστε το καλώδιο οριοθέτησης σε απόσταση 20 cm / 8 in. (A) από το άκρο.

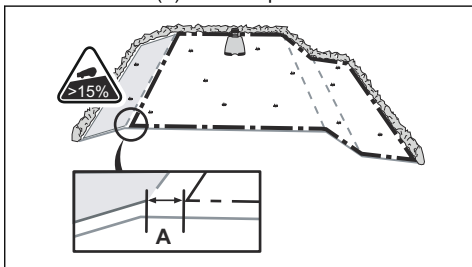

- Στις κεκλιμένες επιφάνειες που βρίσκονται δίπλα σε δημόσιο δρόμο, τοποθετήστε ένα φραγμό τουλάχιστον 15 cm / 6 in. κατά μήκος του εξωτερικού άκρου της κεκλιμένης επιφάνειας. Ως φραγμό μπορείτε να χρησιμοποιήσετε ένα τοίχιο ή έναν φράχτη.

3.4.3.2 Μονοπάτια

Το πέρασμα είναι ένα τμήμα που διαθέτει καλώδιο οριοθέτησης σε κάθε πλευρά και συνδέει 2 τμήματα της περιοχής εργασίας. Η απόσταση μεταξύ των καλωδίων οριοθέτησης σε κάθε πλευρά του μονοπατιού πρέπει να είναι τουλάχιστον 60 cm/24 in.

Περιεχόμενα Αν το μονοπάτι έχει πλάτος μικρότερο από 2 m / 6.5 ft., τοποθετήστε ένα καλώδιο οδήγησης μέσω του μονοπατιού.

Η ελάχιστη συνιστώμενη απόσταση μεταξύ του καλωδίου οδήγησης και του καλωδίου οριοθέτησης είναι 30 cm / 12 in. Το προϊόν κινείται πάντα αριστερά από το καλώδιο οδήγησης όπως φαίνεται κοιτώντας τη βάση φόρτισης. Συνιστάται να υπάρχει όσο το δυνατόν μεγαλύτερος ελεύθερος χώρος στα αριστερά του καλωδίου οδήγησης (A).

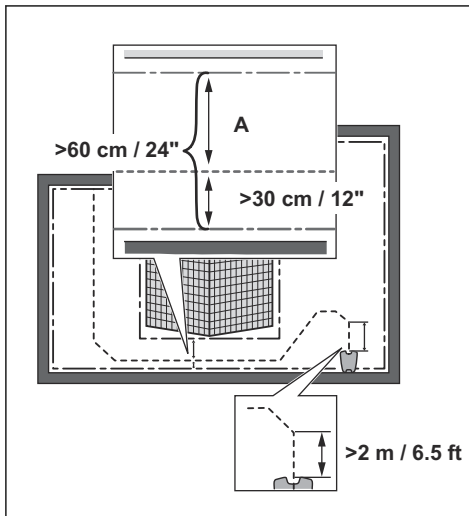

3.4.3.3 Δημιουργία νησίδας



ΠΡΟΣΟΧΗ: Μην τοποθετήσετε ένα τμήμα του καλωδίου οριοθέτησης επάνω από το άλλο. Τα τμήματα του καλωδίου οριοθέτησης πρέπει να είναι παράλληλα.



ΠΡΟΣΟΧΗ: Μην διασταυρώνετε το καλώδιο οδήγησης με το καλώδιο οριοθέτησης.



ΠΡΟΣΟΧΗ: Απομονώστε ή αφαιρέστε εμπόδια που έχουν ύψος μικρότερο από 15 cm/5.9 in. Απομονώστε ή αφαιρέστε εμπόδια που έχουν μικρή κλίση π.χ. πέτρες, δέντρα ή ρίζες. Με αυτόν τον τρόπο εμποδίζεται η πρόκληση ζημιάς στις λεπίδες του προϊόντος.

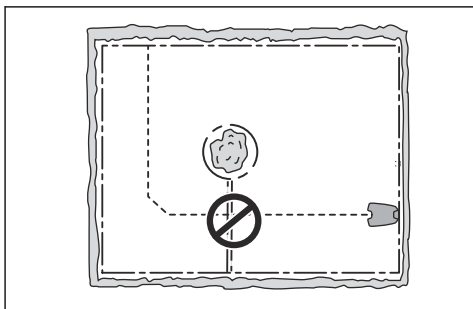

Για να δημιουργήσετε μια νησίδα, απομονώστε τμήματα στην περιοχή εργασίας με το καλώδιο οριοθέτησης. Συνιστούμε να απομονώνετε όλα τα σταθερά αντικείμενα μέσα στην περιοχή εργασίας.

Ορισμένα εμπόδια αντέχουν σε περίπτωση σύγκρουσης, για παράδειγμα, δέντρα ή θάμνοι με ύψος μεγαλύτερο από 15 cm/5.9 in. Το προϊόν θα συγκρουστεί με το εμπόδιο και, στη συνέχεια, θα επιλέξει νέα κατεύθυνση.

- Τοποθετήστε το καλώδιο οριοθέτησης στο εμπόδιο και γύρω από αυτό, για να δημιουργήσετε μια νησίδα.
- Τοποθετήστε μαζί τα 2 τμήματα του καλωδίου οριοθέτησης με κατεύθυνση προς και από τη νησίδα. Με αυτόν τον τρόπο, το προϊόν θα περνά πάνω από το καλώδιο.
- Τοποθετήστε τα 2 τμήματα του καλωδίου οριοθέτησης στον ίδιο πάσσαλο.

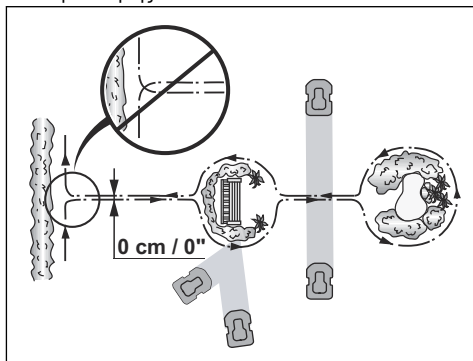

3.4.3.4 Δημιουργία δευτερεύουσας περιοχής

Δημιουργήστε μια δευτερεύουσα περιοχή (B), αν η περιοχή εργασίας έχει 2 περιοχές που δεν συνδέονται με μονοπάτι. Η περιοχή εργασίας με τη βάση φόρτισης είναι η κεντρική περιοχή (A).

Περιεχόμενα Το προϊόν πρέπει να μετακινείται χειροκίνητα μεταξύ της κεντρικής και της δευτερεύουσας περιοχής.

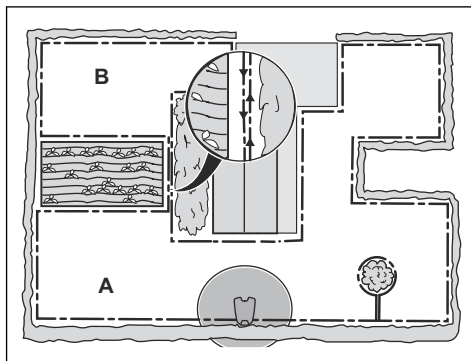

- Τοποθετήστε το καλώδιο οριοθέτησης γύρω από τη δευτερεύουσα περιοχή (B), για να δημιουργήσετε μια νησίδα. Ανατρέξτε στην ενότητα *Δημιουργία νησίδας στη σελίδα 18*.

Περιεχόμενα Το καλώδιο οριοθέτησης πρέπει να τοποθετείται κυκλικά σαν 1 θηλιά γύρω από όλη την περιοχή εργασίας (A + B).

Περιεχόμενα Όταν το προϊόν κόβει γρασιδί στη δευτερεύουσα περιοχή, η λειτουργία *Δευτερεύουσα περιοχή* πρέπει να είναι επιλεγμένη. Ανατρέξτε στην ενότητα *Τρόπος λειτουργίας - Εκκίνηση στη σελίδα 31*.

3.4.4 Εξέταση του σημείου τοποθέτησης του καλωδίου οδήγησης

- Τοποθετήστε το καλώδιο οδήγησης σε μια γραμμή, σε ελάχιστη απόσταση 2 m / 6.5 ft. μπροστά από τη βάση φόρτισης.
- Αφήστε όσο το δυνατόν περισσότερο ελεύθερο χώρο στα αριστερά του καλωδίου οδήγησης όπως φαίνεται κοιτώντας τη βάση φόρτισης. Ανατρέξτε στην ενότητα *Διάδρομος οδήγησης στη σελίδα 28*.
- Τοποθετήστε το καλώδιο οδήγησης σε ελάχιστη απόσταση 30 cm / 12 in. από το καλώδιο οριοθέτησης.
- Μην λυγίζετε πολύ το καλώδιο οδήγησης κατά την εγκατάστασή του.

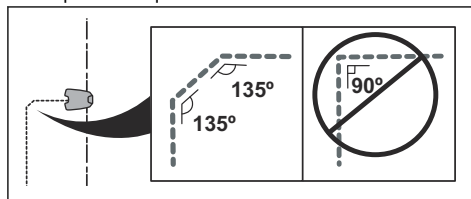

- Αν η περιοχή εργασίας έχει κλίση, τοποθετήστε το καλώδιο οδήγησης διαγώνια στην κεκλιμένη επιφάνεια.

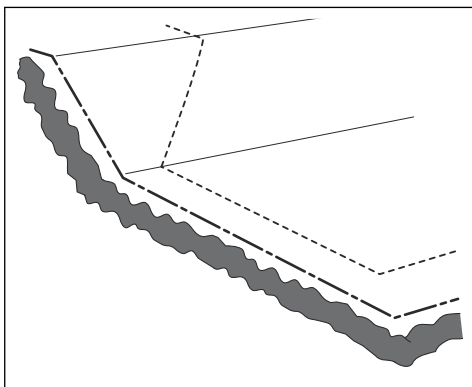

3.4.5 Παραδείγματα περιοχών εργασίας

- Αν η βάση φόρτισης τοποθετηθεί σε μικρή περιοχή (A), βεβαιωθείτε ότι η απόσταση από το καλώδιο οριοθέτησης είναι τουλάχιστον 3 m / 10 ft. μπροστά από τη βάση φόρτισης.
- Αν η περιοχή εργασίας έχει πέρασμα (B) χωρίς καλώδιο οδήγησης, η ελάχιστη απόσταση μεταξύ των καλωδίων οριοθέτησης είναι 2 m / 6.5 ft. Με ένα καλώδιο οδήγησης τοποθετημένο μέσα από το πέρασμα, η ελάχιστη απόσταση μεταξύ των καλωδίων οριοθέτησης είναι 60 cm / 24 in.
- Αν η περιοχή εργασίας έχει τμήματα που συνδέονται με ένα στενό μονοπάτι (B), μπορείτε να ρυθμίσετε το προϊόν ώστε πρώτα να ακολουθεί και στη συνέχεια να αφήνει το καλώδιο οδήγησης μετά από μια συγκεκριμένη απόσταση (C). Οι ρυθμίσεις μπορούν να αλλάξουν στο *Κάλυψη χλοοτάπητα στη σελίδα 26*.
- Αν η περιοχή εργασίας περιλαμβάνει μια δευτερεύουσα περιοχή (D), ανατρέξτε στην ενότητα *Δημιουργία δευτερεύουσας περιοχής στη σελίδα 19*. Τοποθετήστε το προϊόν στη δευτερεύουσα περιοχή και επιλέξτε *Λειτουργία δευτερεύουσας περιοχής*.

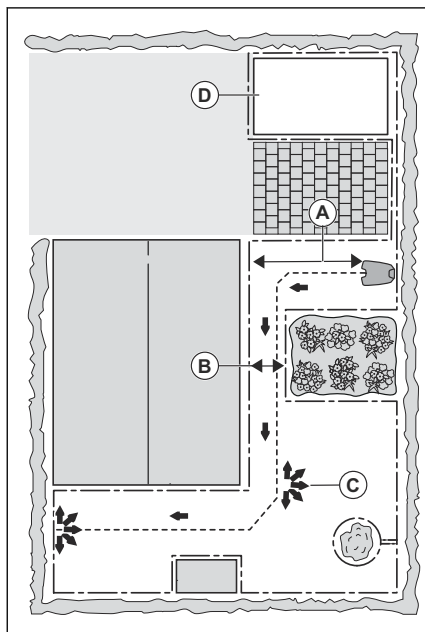

3.5 Εγκατάσταση του προϊόντος

3.5.1 Εργαλεία εγκατάστασης

- Μεταλλικό/πλαστικό σφυρί: Για εύκολη τοποθέτηση των πασσάλων στο έδαφος.
- Κοπτικό εργαλείο άκρων/ευθύ φτυάρι: Για να θάψετε το καλώδιο οριοθέτησης.
- Πένσα: Για να κόψετε το καλώδιο οριοθέτησης και να κλείσετε τους συνδέσμους.
- Ρυθμιζόμενη πένσα: Για να κλείσετε τους συνδέσμους.

3.5.2 Εγκατάσταση της βάσης φόρτισης



ΠΡΟΕΙΔΟΠΟΙΗΣΗ: Φροντίστε να τηρείτε τους εθνικούς κανονισμούς για την ασφάλεια των ηλεκτρικών συσκευών.



ΠΡΟΕΙΔΟΠΟΙΗΣΗ: Το προϊόν πρέπει να χρησιμοποιείται μόνο με το τροφοδοτικό που παρέχεται από τη GARDENA.



ΠΡΟΕΙΔΟΠΟΙΗΣΗ: Μην τοποθετήσετε το τροφοδοτικό σε ύψος τέτοιο ώστε να υπάρχει κίνδυνος να μπει μέσα σε νερό. Μην τοποθετείτε το τροφοδοτικό πάνω στο έδαφος.



ΠΡΟΕΙΔΟΠΟΙΗΣΗ: Μην περικλείετε το τροφοδοτικό με οποιοδήποτε υλικό. Το νερό από την υγρασία υδατμών μπορεί να προκαλέσει βλάβη στο τροφοδοτικό και να αυξήσει τον κίνδυνο ηλεκτροπληξίας.



ΠΡΟΕΙΔΟΠΟΙΗΣΗ: Κίνδυνος ηλεκτροπληξίας. Όταν συνδέετε το τροφοδοτικό στην πρίζα, πρέπει να εγκαθιστάτε ένα ρελέ διαφυγής (RCD) με ρεύμα ενεργοποίησης 30 mA το μέγιστο. Εφαρμόζεται στις Η.Π.Α. και τον Καναδά. Εάν η τροφοδοσία ρεύματος είναι εγκατεστημένη σε εξωτερικό χώρο: Κίνδυνος ηλεκτροπληξίας. Συνδέστε μόνο σε μια πρίζα με καπάκι κατηγορίας A GFCI (RCD) που έχει περιβλήμα ανθεκτικό στις καιρικές συνθήκες είτε το καπάκι του βύσματος σύνδεσης είναι τοποθετημένο είτε έχει αφαιρεθεί.



ΠΡΟΣΟΧΗ: Μην δημιουργήσετε νέες τρύπες στην πλάκα της βάσης φόρτισης.



ΠΡΟΣΟΧΗ: Μην βάλετε τα πόδια σας επάνω στην πλάκα της βάσης φόρτισης.



ΠΡΟΕΙΔΟΠΟΙΗΣΗ: Το καλώδιο παροχής ρεύματος και το καλώδιο επέκτασης πρέπει να βρίσκονται έξω από την περιοχή εργασίας, για να μην υποστούν ζημιά.

Το τροφοδοτικό πρέπει να συνδέεται μόνο σε πρίζες συνδεδεμένες σε ρελέ διαφυγής (RCD).

1. Διαβάστε και κατανοήστε τις οδηγίες σχετικά με την τοποθέτηση της βάσης φόρτισης. Ανατρέξτε στην ενότητα *Εξέταση του σημείου τοποθέτησης της βάσης φόρτισης στη σελίδα 15*.
2. Τοποθετήστε τη βάση φόρτισης στην επιλεγμένη περιοχή.

Περιεχόμενα Μην στερεώσετε τη βάση φόρτισης στο έδαφος με τις βίδες μέχρι να γίνει η τοποθέτηση του καλωδίου οδήγησης. Ανατρέξτε

στην ενότητα *Εγκατάσταση του καλωδίου οδήγησης στη σελίδα 22*.

3. Συνδέστε το καλώδιο χαμηλής τάσης στη βάση φόρτισης.
4. Τοποθετήστε το τροφοδοτικό σε ύψος τουλάχιστον 30 cm / 12 in.

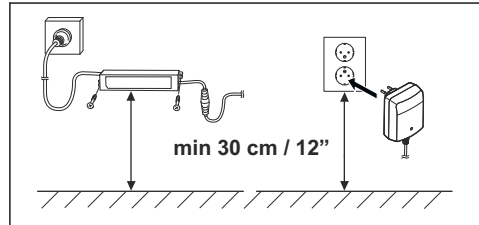

5. Συνδέστε το καλώδιο τροφοδοτικού σε πρίζα 100-240 V.

Περιεχόμενα Μόλις συνδεθεί η βάση φόρτισης, μπορείτε να φορτίσετε το προϊόν. Τοποθετήστε το προϊόν στη βάση φόρτισης όσο τοποθετείτε το καλώδιο οριοθέτησης και το καλώδιο οδήγησης. Ενεργοποιήστε το προϊόν για να ξεκινήσει η φόρτιση του προϊόντος. Ανατρέξτε στην ενότητα *Κεντρικός διακόπτης στη σελίδα 31*. Μην κάνετε ρυθμίσεις στο προϊόν εάν δεν ολοκληρωθεί η εγκατάσταση.

6. Τοποθετήστε το καλώδιο χαμηλής τάσης στο έδαφος με πασάλους ή θάψτε το. Ανατρέξτε στις ενότητες *Τοποθέτηση του καλωδίου στη θέση του με πασάλους στη σελίδα 23* ή *Θάψιμο του καλωδίου οριοθέτησης ή του καλωδίου οδήγησης στη σελίδα 23*.
7. Συνδέστε τα καλώδια στη βάση φόρτισης μετά την εγκατάσταση του καλωδίου οριοθέτησης και του καλωδίου οδήγησης. Ανατρέξτε στις ενότητες *Εγκατάσταση του καλωδίου οριοθέτησης στη σελίδα 21* και *Εγκατάσταση του καλωδίου οδήγησης στη σελίδα 22*.
8. Συνδέστε τη βάση φόρτισης στο έδαφος με τις παρεχόμενες βίδες μετά την τοποθέτηση του καλωδίου οδήγησης. Ανατρέξτε στην ενότητα *Εγκατάσταση του καλωδίου οδήγησης στη σελίδα 22*.

3.5.3 Εγκατάσταση του καλωδίου οριοθέτησης



ΠΡΟΣΟΧΗ: Μην τυλίγετε το καλώδιο που περισσεύει. Το τυλιγμένο καλώδιο προκαλεί παρεμβολές στο προϊόν.

1. Τοποθετήστε το καλώδιο οριοθέτησης γύρω από ολόκληρη την περιοχή εργασίας. Ξεκινήστε και

ολοκληρώστε την εγκατάσταση πίσω από τη βάση φόρτισης.

2. Ανοίξτε το σύνδεσμο και τοποθετήστε το καλώδιο οριοθέτησης μέσα στο σύνδεσμο.

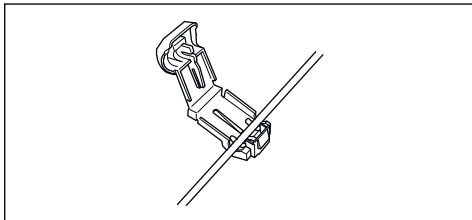

3. Κλείστε το σύνδεσμο με μια πένσα.

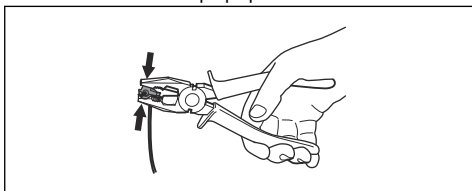

4. Κόψτε το καλώδιο οριοθέτησης σε απόσταση 1-2 cm / 0.4-0.8 in. επάνω από κάθε σύνδεσμο.
5. Πιέστε το δεξιό σύνδεσμο στο μεταλλικό ακροδέκτη της βάσης φόρτισης με το σημάδι "AR".
6. Πιέστε τον αριστερό σύνδεσμο στο μεταλλικό ακροδέκτη της βάσης φόρτισης με το σημάδι "AL".

3.5.4 Εγκατάσταση του καλωδίου οδήγησης



ΠΡΟΣΟΧΗ: Η συστολή των καλωδίων ή η χρήση βιδωτών ακροδεκτών μονωμένων με μονωτική ταινία, δεν αποτελούν ικανοποιητικούς τρόπους ένωσης. Η υγρασία του εδάφους θα προκαλέσει την οξειδωση του καλωδίου και, μετά από κάποιο χρονικό διάστημα, θα οδηγήσει σε διακοπή του κυκλώματος.

1. Ανοίξτε το σύνδεσμο και τοποθετήστε το καλώδιο μέσα στο σύνδεσμο.
2. Κλείστε το σύνδεσμο με μια πένσα.
3. Κόψτε το καλώδιο οδήγησης σε απόσταση 1-2 cm / 0.4-0.8 in. επάνω από κάθε σύνδεσμο.
4. Πιέστε το καλώδιο οδήγησης μέσα από την εσοχή στην πλάκα της βάσης φόρτισης.
5. Πιέστε το σύνδεσμο στο μεταλλικό πείρο της βάσης φόρτισης με το σημάδι "Guide".
6. Αποσυνδέστε τη βάση φόρτισης από την πρίζα.
7. Τοποθετήστε το άκρο του καλωδίου οδήγησης στη θηλιά στο καλώδιο οριοθέτησης.
8. Κόψτε το καλώδιο οριοθέτησης με έναν κόφτη καλωδίων.

9. Συνδέστε το καλώδιο οδήγησης στο καλώδιο οριοθέτησης με ένα σύνδεσμο.

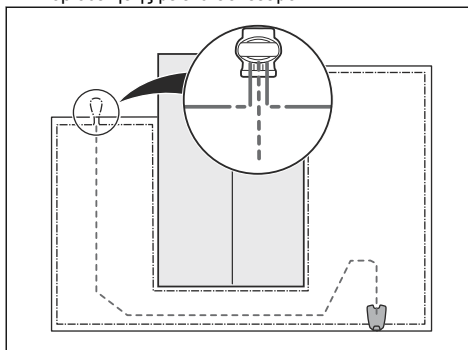

- a) Τοποθετήστε τα 2 άκρα του καλωδίου οριοθέτησης και το άκρο του καλωδίου οδήγησης μέσα στο σύνδεσμο.

Περιεχόμενα Βεβαιωθείτε ότι μπορείτε να δείτε τα άκρα των καλωδίων οδήγησης μέσα από τη διαφανή περιοχή του συνδέσμου.

- b) Πιέστε προς τα κάτω το κάλυμμα στο σύνδεσμο με ρυθμιζόμενη πένσα, για να στερεωθούν τα καλώδια μέσα στο σύνδεσμο.

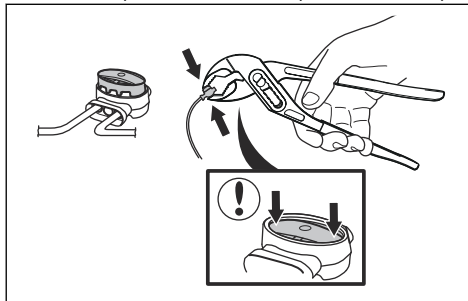

10. Στερεώστε το καλώδιο οδήγησης στο έδαφος με πασσάλους ή θάψτε το στο έδαφος. Ανατρέξτε στις ενότητες *Τοποθέτηση του καλωδίου στη θέση του με πασσάλους στη σελίδα 23* ή *Θάψιμο του καλωδίου οριοθέτησης ή του καλωδίου οδήγησης στη σελίδα 23*.
11. Συνδέστε τη βάση φόρτισης στην πρίζα.

3.6 Τοποθέτηση του καλωδίου στη θέση του με πασσάλους



ΠΡΟΣΟΧΗ: Βεβαιωθείτε ότι οι πάσσαλοι συγκρατούν το καλώδιο οριοθέτησης και το καλώδιο οδήγησης στο έδαφος.



ΠΡΟΣΟΧΗ: Η κοπή του γρασιδιού σε πολύ μικρό ύψος αμέσως μετά την εγκατάσταση μπορεί να προκαλέσει ζημιά στη μόνωση του καλωδίου. Οι ζημιές στη μόνωση μπορεί να μην προκαλέσουν διακοπή έως αρκετές εβδομάδες ή μήνες αργότερα.

1. Τοποθετήστε το καλώδιο οριοθέτησης και το καλώδιο οδήγησης στο έδαφος.
2. Τοποθετήστε τους πασσάλους σε μέγιστη απόσταση 100 cm/40 in. τον ένα από τον άλλο.
3. Στερεώστε τους πασσάλους στο έδαφος με μεταλλικό ή πλαστικό σφυρί.

Περιεχόμενα Το καλώδιο καλύπτεται με γρασίδι και δεν είναι ορατό μετά από μερικές εβδομάδες.

3.7 Θάψιμο του καλωδίου οριοθέτησης ή του καλωδίου οδήγησης

- Κόψτε μια εγκοπή στο έδαφος με ένα κοπτικό εργαλείο άκρων ή ένα ευθύ φτυάρι.
- Τοποθετήστε το καλώδιο οριοθέτησης ή το καλώδιο οδήγησης σε βάθος 1-20 cm / 0.4-8 in. μέσα στο έδαφος.

3.8 Προέκταση του καλωδίου οριοθέτησης ή του καλωδίου οδήγησης

Περιεχόμενα Προεκτείνετε το καλώδιο οριοθέτησης ή το καλώδιο οδήγησης, αν είναι πολύ μικρό για την περιοχή εργασίας. Χρησιμοποιήστε γνήσια ανταλλακτικά, για παράδειγμα συνδέσμους.

1. Αποσυνδέστε τη βάση φόρτισης από την πρίζα.
2. Κόψτε το καλώδιο οριοθέτησης ή το καλώδιο οδήγησης με έναν κόπτη καλωδίων εάν είναι απαραίτητο για την εγκατάσταση της προέκτασης.
3. Προσθέστε καλώδιο όπου είναι απαραίτητο για την εγκατάσταση της προέκτασης.
4. Τοποθετήστε το καλώδιο οριοθέτησης ή το καλώδιο οδήγησης στη θέση του.
5. Τοποθετήστε τα άκρα των καλωδίων μέσα σε ένα σύνδεσμο.

Περιεχόμενα Βεβαιωθείτε ότι μπορείτε να δείτε τα άκρα του καλωδίου οριοθέτησης ή του καλωδίου οδήγησης μέσα από τη διαφανή περιοχή του συνδέσμου.

6. Πίστετε προς τα κάτω το κάλυμμα στο σύνδεσμο με ρυθμιζόμενη πέννα, για να στερεωθούν τα καλώδια μέσα στο σύνδεσμο.

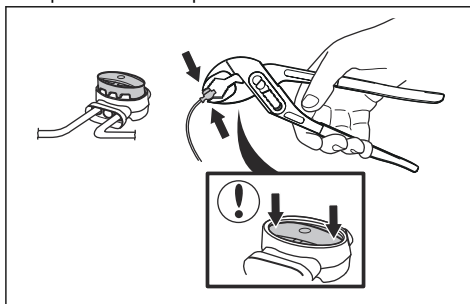

7. Τοποθετήστε το καλώδιο οριοθέτησης ή το καλώδιο οδήγησης στη θέση του με πασσάλους.
8. Συνδέστε τη βάση φόρτισης στην πρίζα.

3.9 Μετά την εγκατάσταση του προϊόντος

3.9.1 Οπτικός έλεγχος της βάσης φόρτισης

1. Βεβαιωθείτε ότι η ενδεικτική λυχνία LED στη βάση φόρτισης είναι πράσινη.

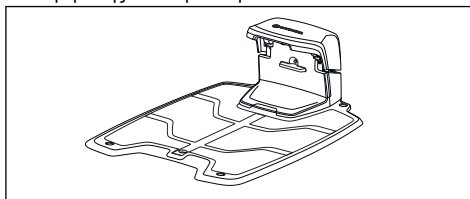

2. Αν η ενδεικτική λυχνία LED δεν είναι πράσινη, κάντε έλεγχο της εγκατάστασης. Ανατρέξτε στις ενότητες *Ενδεικτική λυχνία στη βάση φόρτισης στη σελίδα 43* και *Εγκατάσταση της βάσης φόρτισης στη σελίδα 20*.

3.9.2 Εκτέλεση των βασικών ρυθμίσεων

Προτού χρησιμοποιήσετε το προϊόν για πρώτη φορά, πρέπει να κάνετε τις βασικές ρυθμίσεις.

1. Τοποθετήστε το προϊόν στη βάση φόρτισης.
2. Ενεργοποιήστε το προϊόν.
3. Πατήστε τα κουμπιά **βέλους** και το κουμπί **OK**. Επιλέξτε γλώσσα, χώρα, ημερομηνία, ώρα και ορίστε έναν κωδικό PIN.

Περιεχόμενα Για ορισμένα μοντέλα, είναι απαραίτητος ένας εργοστασιακός κωδικός PIN προτού επιλέξετε έναν προσωπικό κωδικό PIN. Δεν είναι δυνατή η χρήση του αριθμού 0000 ως κωδικού PIN.

4. Πατήστε το κουμπί **Start** και κλείστε το κάλυμμα, για να ξεκινήσετε τη διαδικασία βαθμονόμησης του προϊόντος.

Περιεχόμενα Εάν η στάθμη φόρτισης της μπαταρίας είναι πολύ χαμηλή, το προϊόν πρέπει να φορτίσει πλήρως τις μπαταρίες προτού ξεκινήσει η βαθμονόμηση. Ανατρέξτε στην ενότητα *Βαθμονόμηση στη σελίδα 24*.

Περιεχόμενα Σημειώστε τον κωδικό PIN. Ανατρέξτε στην ενότητα *Εισαγωγή στη σελίδα 3*.

3.9.3 Βαθμονόμηση

Η διαδικασία βαθμονόμησης είναι αυτόματη. Αφού ολοκληρωθούν οι βασικές ρυθμίσεις, το προϊόν θα απομακρυνθεί από τη βάση φόρτισης και θα σταματήσει, εκτελώντας ταυτόχρονα βαθμονόμηση ορισμένων από τις ρυθμίσεις του. Όταν ολοκληρωθεί η βαθμονόμηση, το προϊόν ξεκινά τη χλοοκοπή.

3.10 Ρυθμίσεις στο προϊόν

Χρησιμοποιήστε τον πίνακα ελέγχου για να προσαρμόσετε όλες τις ρυθμίσεις στο προϊόν. Ο πίνακας ελέγχου διαθέτει οθόνη και πληκτρολόγιο, και παρέχει πρόσβαση σε όλες τις λειτουργίες μέσω των μενού. Οι λειτουργίες διαθέτουν εργοστασιακές ρυθμίσεις που είναι κατάλληλες για τις περισσότερες περιοχές εργασίας, ωστόσο οι ρυθμίσεις μπορούν να προσαρμοστούν ανάλογα με τις συνθήκες που επικρατούν σε κάθε περιοχή εργασίας.

3.10.1 Δομή μενού

Το κύριο μενού περιέχει τα εξής:

- *Πρόγραμμα*
- *SensorControl*
- *smart system* (μόνο για το smart SILENO+)
- *Ρυθμίσεις*
- *Εγκατάσταση*
- *Ασφάλεια*

Ανατρέξτε στις ενότητες *Επισκόπηση δομής μενού 1 στη σελίδα 7* και *Επισκόπηση δομής μενού 2 στη σελίδα 8*.

3.10.2 Πρόσβαση στο μενού

1. Πατήστε το κουμπί σταματήματος **STOP**.
2. Χρησιμοποιήστε τα **αριθμητικά** κουμπιά και το κουμπί **OK** για να εισαγάγετε τον κωδικό PIN.
3. Πατήστε το κουμπί **MENOU**.

3.10.3 Πρόγραμμα



Περιεχόμενα Για βέλτιστο αποτέλεσμα, η κοπή του γρασιδιού δεν πρέπει να γίνεται υπερβολικά συχνά. Αν αφήσετε το προϊόν να λειτουργεί για πάρα πολλή ώρα, το γρασίδι μπορεί να μοιάζει ισοπεδωμένο. Επίσης, το προϊόν υφίσταται άσκοπη φθορά.

3.10.3.1 Ρύθμιση του προγράμματος

1. Εκτελέστε τα βήματα 1-3 που αναφέρονται στην ενότητα *Πρόσβαση στο μενού στη σελίδα 24*.
2. Χρησιμοποιήστε τα κουμπιά **βέλους** και το κουμπί **OK** για να μετακινηθείτε στη δομή μενού *Πρόγραμμα > Επισκόπηση*.
3. Χρησιμοποιήστε τα κουμπιά **βέλους** και το κουμπί **OK** για να επιλέξετε την ημέρα.
4. Χρησιμοποιήστε το δεξί κουμπί **βέλους** για να επιλέξετε την περίοδο.
5. Πατήστε το κουμπί σταματήματος **OK**.
6. Υπολογίστε τις κατάλληλες ώρες λειτουργίας. Ανατρέξτε στην ενότητα *Κάντε μια εκτίμηση για τον απαραίτητο χρόνο λειτουργίας στη σελίδα 24*.
7. Εισαγάγετε την ώρα με τα **αριθμητικά** κουμπιά. Το προϊόν μπορεί να κόψει το γρασίδι σε 1 ή 2 περιόδους κάθε μέρα.

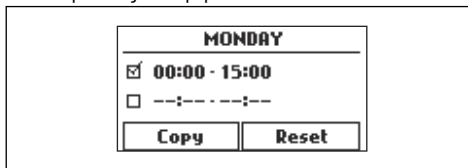

8. Αν το προϊόν δεν πρέπει να κόψει το γρασίδι σε μια καθορισμένη ημέρα, καταργήστε την επιλογή του πλαισίου δίπλα στις 2 χρονικές περιόδους.

3.10.3.2 Κάντε μια εκτίμηση για τον απαραίτητο χρόνο λειτουργίας

Εάν η περιοχή εργασίας είναι μικρότερη από τη μέγιστη ικανότητα λειτουργίας του προϊόντος, το πρόγραμμα πρέπει να ορίζεται κατά τέτοιο τρόπο ώστε να μειώνεται η φθορά στο γρασίδι και στο προϊόν. Το προϊόν έχει μέγιστο χρόνο κοπής κάθε ημέρα. Μπορείτε να ρυθμίσετε τον χρόνο λειτουργίας του προϊόντος στο χρονοδιάγραμμα. Ο χρόνος λειτουργίας περιλαμβάνει κοπή, αναζήτηση και φόρτιση. Ο χρόνος λειτουργίας μπορεί να διαφέρει για πολλούς λόγους, όπως για παράδειγμα η διάταξη της περιοχής εργασίας, το πόσο έχει μεγαλώσει το γρασίδι και η ηλικία της μπαταρίας. Όταν το προϊόν έχει λειτουργήσει για τον μέγιστο χρόνο κοπής σε μια ημέρα, στην οθόνη του προϊόντος

εμφανίζεται το μήνυμα *Η σημερινή χλοοκοπή έχει ολοκληρωθεί.*

Οι συνιστώμενοι χρόνοι λειτουργίας για ορισμένα παραδείγματα περιοχών εργασίας παρουσιάζονται στον παρακάτω πίνακα. Εάν το αποτέλεσμα δεν είναι ικανοποιητικό, αυξήστε τον χρόνο λειτουργίας.

SILENO+ 1600	Επιφάνεια γρασιδιού, m ²	Συνιστώμενος χρό- νος λειτουργίας, h
	500	7-8
	1000	15-16
	1500	22-23

SILENO+ 2000	Επιφάνεια γρασιδιού, m ²	Συνιστώμενος χρό- νος λειτουργίας, h
	500	6-7
	1000	12-13
	1500	19-20
	2000	24

3.10.3.3 Αντιγραφή της ρύθμισης προγράμματος

1. Εκτελέστε τα βήματα 1-3 που αναφέρονται στην ενότητα *Πρόσβαση στο μενού στη σελίδα 24.*
2. Χρησιμοποιήστε τα κουμπιά **βέλους** και το κουμπί **OK** για να μετακινηθείτε στη δομή μενού *Πρόγραμμα > Επισκόπηση > Αντιγραφή.*
3. Χρησιμοποιήστε τα κουμπιά **βέλους** και το κουμπί **OK** για να αντιγράψετε τη ρύθμιση προγράμματος. Μπορείτε να αντιγράψετε τις ρυθμίσεις προγράμματος από μέρα σε μέρα ή για ολόκληρη την εβδομάδα.

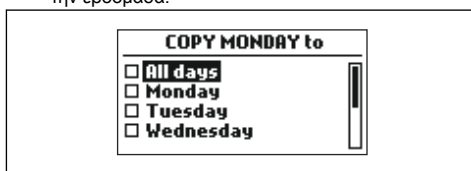

3.10.3.4 Επαναφορά της ρύθμισης προγράμματος

Μπορείτε να καταργήσετε όλες τις ρυθμίσεις προγράμματος και να χρησιμοποιήσετε την εργοστασιακή ρύθμιση.

1. Εκτελέστε τα βήματα 1-3 που αναφέρονται στην ενότητα *Πρόσβαση στο μενού στη σελίδα 24.*
2. Χρησιμοποιήστε τα κουμπιά **βέλους** και το κουμπί **OK** για να μετακινηθείτε στη δομή μενού *Πρόγραμμα > Επισκόπηση > Επαναφορά.*
 - a) Πατήστε τα κουμπιά **βέλους** και επιλέξτε *Τρέχουσα ημέρα*, ώστε να επαναφέρετε τις εργοστασιακές ρυθμίσεις μόνο για την τρέχουσα ημέρα.

- b) Πατήστε τα κουμπιά **βέλους** και επιλέξτε *Όλη την εβδομάδα*, ώστε να επαναφέρετε τις εργοστασιακές ρυθμίσεις για όλες τις ρυθμίσεις προγράμματος.

3. Πατήστε το κουμπί **OK**.

3.10.4 SensorControl



Το *SensorControl* προσαρμόζει αυτόματα το χρόνο κοπής ανάλογα με το ρυθμό ανάπτυξης του γρασιδιού. Το προϊόν δεν επιτρέπεται να λειτουργεί περισσότερο από αυτό που ορίζεται στις ρυθμίσεις προγράμματος.

Περιεχόμενα Όταν χρησιμοποιείτε το *SensorControl*, συνιστάται να διαθέτετε όσο το δυνατόν περισσότερο χρόνο λειτουργίας για το *SensorControl*. Μην περιορίζετε το πρόγραμμα περισσότερο από όσο χρειάζεται.

Η πρώτη λειτουργία της ημέρας ορίζεται από τις ρυθμίσεις προγράμματος. Το προϊόν ολοκληρώνει πάντα 1 κύκλο χλοοκοπής και κατόπιν το *SensorControl* επιλέγει αν το προϊόν θα συνεχίσει να λειτουργεί.

Περιεχόμενα Γίνεται επαναφορά του *SensorControl*, αν το προϊόν δεν λειτουργήσει για περισσότερο από 50 ώρες ή αν γίνει *Επαναφορά ρυθμίσεων χρήση*. Το *SensorControl* δεν τροποποιείται αν πραγματοποιηθεί *Επαναφορά ρυθμίσεων προγράμματος*.

3.10.4.1 Ρύθμιση του SensorControl

1. Εκτελέστε τα βήματα 1-3 που αναφέρονται στην ενότητα *Πρόσβαση στο μενού στη σελίδα 24.*
2. Χρησιμοποιήστε τα κουμπιά **βέλους** και το κουμπί **OK** για να μετακινηθείτε στη δομή μενού *SensorControl > Χρήση του SensorControl*.
3. Πατήστε το κουμπί **OK** για να επιλέξετε το *SensorControl*.
4. Πατήστε το κουμπί **ΠΙΣΩ**.

3.10.4.2 Ρύθμιση της συχνότητας του SensorControl

Καθορίστε πόσο συχνά το προϊόν πρέπει να κόβει το γρασίδι όταν χρησιμοποιείται το *SensorControl*. Υπάρχουν 3 επίπεδα συχνότητας: *Χαμηλή*, *Μέτρια* και *Υψηλή*. Όσο υψηλότερη είναι η συχνότητα τόσο πιο ευαίσθητο είναι το προϊόν στην ανάπτυξη του γρασιδιού. Αυτό σημαίνει ότι, αν η ανάπτυξη του γρασιδιού είναι υψηλή, τότε το προϊόν μπορεί να αφαιρεθεί να λειτουργήσει για μεγαλύτερο χρονικό διάστημα.

Περιεχόμενα Εάν τα αποτελέσματα χλοοκοπής δεν είναι βέλτιστα όταν χρησιμοποιείτε το *SensorControl*, μπορεί να χρειαστεί να προσαρμόσετε τις ρυθμίσεις του προγράμματος. Μην περιορίζετε το πρόγραμμα περισσότερο από όσο χρειάζεται. Βεβαιωθείτε επίσης ότι ο δίσκος λεπίδων είναι καθαρός και ότι οι λεπίδες είναι σε καλή κατάσταση.

1. Εκτελέστε τα βήματα 1-3 που αναφέρονται στην ενότητα *Πρόσβαση στο μενού στη σελίδα 24*.
2. Χρησιμοποιήστε τα κουμπιά **βέλους** και το κουμπί **OK** για να μετακινηθείτε στη δομή μενού *SensorControl > Χρόνος κοπής*.
3. Χρησιμοποιήστε τα κουμπιά **βέλους** για να επιλέξετε *Χαμηλή, Μέτρια ή Υψηλή* συχνότητα.
4. Πατήστε το κουμπί **ΠΙΣΩ**.

3.10.5 Επίπεδο ασφαλείας



Υπάρχουν 3 επίπεδα ασφαλείας για το SILENO+.

Λειτουργία	Χαμηλό	Μέτριο	Πολύς
Συναγερμός			X
Κωδικός PIN		X	X
Κλειδωμα χρονομέτρου	X	X	X

- *Ειδοποίηση* - Ενεργοποιείται μια ειδοποίηση αν ο κωδικός PIN δεν εισαχθεί εντός 10 δευτερολέπτων από το πάτημα του κουμπιού σταματήματος **STOP**. Η ειδοποίηση επίσης απενεργοποιείται με την ανύψωση του προϊόντος. Η ειδοποίηση σταματά με την εισαγωγή του κωδικού PIN.
- *Κωδικός PIN* - Πρέπει να εισαγάγετε τον σωστό κωδικό PIN για να αποκτήσετε πρόσβαση στη δομή μενού του προϊόντος. Αν εισαγάγετε λάθος κωδικό 5 συνεχόμενες φορές, το προϊόν κλειδώνει για ένα ορισμένο χρονικό διάστημα. Το κλειδωμα παρατείνεται για κάθε νέα λάθος προσπάθεια.
- *Κλειδωμα χρονομέτρου* - Το προϊόν κλειδώνει αν ο κωδικός PIN δεν έχει εισαχθεί για διάστημα 30 ημερών. Εισαγάγετε τον κωδικό PIN για να αποκτήσετε πρόσβαση στο προϊόν.

3.10.5.1 Ρύθμιση του επιπέδου ασφαλείας

Επιλέξτε 1 από τα επίπεδα ασφαλείας για το προϊόν σας.

1. Εκτελέστε τα βήματα 1-3 που αναφέρονται στην ενότητα *Πρόσβαση στο μενού στη σελίδα 24*.

2. Χρησιμοποιήστε τα κουμπιά **βέλους** και το κουμπί **OK** για να μετακινηθείτε στη δομή μενού *Ρυθμίσεις > Ασφάλεια > Επίπεδο ασφαλείας*.
3. Χρησιμοποιήστε τα κουμπιά **βέλους** και το κουμπί **OK** για να επιλέξετε το επίπεδο ασφαλείας.
4. Πατήστε το κουμπί **OK**.

3.10.6 Ασφάλεια - Για προχωρημένους

3.10.6.1 Δημιουργία νέου κυκλικού σήματος

Το κυκλικό σήμα επιλέγεται τυχαία προκειμένου να δημιουργηθεί μια αποκλειστική ζεύξη μεταξύ του προϊόντος και της βάσης φόρτισης. Σε σπάνιες περιπτώσεις, μπορεί να χρειαστεί να δημιουργηθεί ένα νέο σήμα, για παράδειγμα αν δύο κοντινές εγκαταστάσεις έχουν παρόμοια σήματα.

1. Τοποθετήστε το προϊόν στη βάση φόρτισης.
2. Εκτελέστε τα βήματα 1-3 που αναφέρονται στην ενότητα *Πρόσβαση στο μενού στη σελίδα 24*.
3. Χρησιμοποιήστε τα κουμπιά **βέλους** και το κουμπί **OK** για να μετακινηθείτε στη δομή μενού *Ρυθμίσεις > Ασφάλεια > Για προχωρημένους > Νέο κυκλικό σήμα*.
4. Περιμένετε να επιβεβαιωθεί η δημιουργία του κυκλικού σήματος. Αυτή η διαδικασία συνήθως διαρκεί περίπου 10 δευτερόλεπτα.

3.10.6.2 Αλλαγή του κωδικού PIN

1. Εκτελέστε τα βήματα 1-3 που αναφέρονται στην ενότητα *Πρόσβαση στο μενού στη σελίδα 24*.
2. Χρησιμοποιήστε τα κουμπιά **βέλους** και το κουμπί **OK** για να μετακινηθείτε στη δομή μενού *Ρυθμίσεις > Ασφάλεια > Για προχωρημένους > Αλλαγή κωδικού PIN*.
3. Εισαγάγετε το νέο κωδικό PIN.
4. Πατήστε το κουμπί **OK**.
5. Εισαγάγετε ξανά το νέο κωδικό PIN.
6. Πατήστε το κουμπί **OK**.
7. Σημειώστε το νέο κωδικό PIN. Ανατρέξτε στην ενότητα *Εισαγωγή στη σελίδα 3*.

3.10.7 Κάλυψη χλοοτάπητα

Αν η περιοχή εργασίας περιλαμβάνει απομακρυσμένα σημεία που συνδέονται με στενά περάσματα, η λειτουργία *Κάλυψη χλοοτάπητα* είναι χρήσιμη για τη διατήρηση ενός καλά κουρεμένου γρασιδιού σε όλα τα σημεία της αυλής. Για να χρησιμοποιήσετε τις λειτουργίες, πρέπει να έχει τοποθετηθεί καλώδιο οδήγησης. Μπορείτε να ορίσετε έως 3 απομακρυσμένες περιοχές.

Με τη λειτουργία *Κάλυψη χλοοτάπητα*, το προϊόν πρώτα ακολουθεί και στη συνέχεια αφήνει το καλώδιο οδήγησης μετά από μια συγκεκριμένη απόσταση και ξεκινά την κοπή του γρασιδιού.

Περιοχή A, περίπου 50%

Περιοχή Β, περίπου 30%

Περιοχή Γ, περίπου 20%

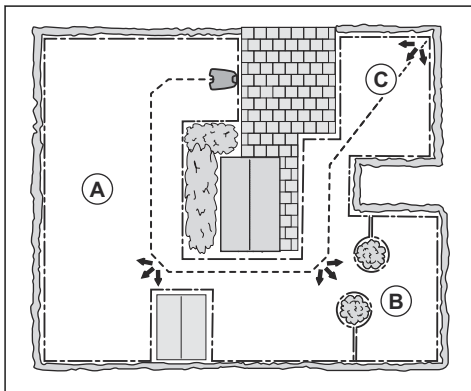

3.10.7.1 Ρύθμιση της λειτουργίας "Κάλυψη χλοοτάπητα"

1. Εκτελέστε τα βήματα 1-3 που αναφέρονται στην ενότητα *Πρόσβαση στο μενού στη σελίδα 24*.
2. Χρησιμοποιήστε τα κουμπιά **βέλους** και το κουμπί **OK** για να μετακινηθείτε μέσα στη δομή μενού *Εγκατάσταση > Κάλυψη χλοοτάπητα > Περιοχή 1-3*.
3. Χρησιμοποιήστε το κουμπί **βέλους** για να επιλέξετε την περιοχή.
4. Πατήστε το κουμπί **OK**.
5. Μετρήστε την απόσταση από τη βάση φόρτισης μέχρι την αρχή της περιοχής. Μετρήστε κατά μήκος του καλωδίου οδήγησης. Ανατρέξτε στην ενότητα *Μέτρηση της απόστασης από τη βάση φόρτισης στη σελίδα 27*.
6. Πατήστε τα **αριθμητικά** κουμπιά, για να επιλέξετε την απόσταση.
7. Πατήστε το κουμπί **OK**.
8. Χρησιμοποιήστε τα **αριθμητικά** κουμπιά, για να επιλέξετε το ποσοστό του χρόνου κοπής κατά το οποίο το προϊόν πρέπει να εκτελεί κοπή στην περιοχή. Το ποσοστό ισούται με το εμβαδόν της περιοχής σε σχέση με ολόκληρη την περιοχή εργασίας.
 - a) Μετρήστε την περιοχή.
 - b) Διαίρεστε τη μετρούμενη περιοχή με ολόκληρη την περιοχή εργασίας.
 - c) Μετατρέψτε το αποτέλεσμα σε ποσοστό.

Περιεχόμενα Το άθροισμα των περιοχών 1-3 πρέπει να είναι 100% ή μικρότερο. Εάν το άθροισμα είναι μικρότερο από 100%, το προϊόν μερικές φορές ξεκινά τη χλοοκοπή από τη βάση

φόρτισης. Ανατρέξτε στην ενότητα *Ρύθμιση των γωνιών εξόδου στη σελίδα 28*.

9. Πατήστε το κουμπί **ΠΙΣΩ**.

3.10.7.2 Εκτέλεση δοκιμής της λειτουργίας "Κάλυψη χλοοτάπητα"

1. Τοποθετήστε το προϊόν στη βάση φόρτισης.
2. Εκτελέστε τα βήματα 1-3 που αναφέρονται στην ενότητα *Πρόσβαση στο μενού στη σελίδα 24*.
3. Χρησιμοποιήστε τα κουμπιά **βέλους** και το κουμπί **OK** για να μετακινηθείτε στη δομή μενού *Εγκατάσταση > Κάλυψη χλοοτάπητα > Περιοχή 1-3 > Περισσότερα > Δοκιμή*.
4. Πατήστε το κουμπί **OK**.
5. Πατήστε το κουμπί επιστροφής **START**.
6. Κλείστε το κάλυμμα.
7. Βεβαιωθείτε ότι το προϊόν μπορεί να βρει την περιοχή.

3.10.7.3 Μέτρηση της απόστασης από τη βάση φόρτισης

1. Τοποθετήστε το προϊόν στη βάση φόρτισης.
2. Εκτελέστε τα βήματα 1-3 που αναφέρονται στην ενότητα *Πρόσβαση στο μενού στη σελίδα 24*.
3. Χρησιμοποιήστε τα κουμπιά **βέλους** και το κουμπί **OK** για να μετακινηθείτε στη δομή μενού *Εγκατάσταση > Κάλυψη χλοοτάπητα > Περιοχή 1-3 > Πόσο μακριά*.
4. Χρησιμοποιήστε τα **αριθμητικά** κουμπιά, για να ορίσετε την απόσταση στα 500 m / 540 yd.
5. Πατήστε το κουμπί **OK**.
6. Χρησιμοποιήστε τα κουμπιά **βέλους** και το κουμπί **OK** για να μετακινηθείτε στη δομή μενού *Ρυθμίσεις > Κάλυψη χλοοτάπητα > Περιοχή 1-3 > Περισσότερα > Δοκιμή*.
7. Πατήστε το κουμπί **OK**.
8. Πατήστε το κουμπί **STOP** όταν το προϊόν είναι στην απόσταση που επιλέξετε για τη μέτρηση. Η απόσταση εμφανίζεται στην οθόνη.

3.10.7.4 Απενεργοποίηση/ενεργοποίηση της λειτουργίας "Κάλυψη χλοοτάπητα"

Απενεργοποιήστε ή ενεργοποιήστε τη λειτουργία *Κάλυψη χλοοτάπητα* για κάθε περιοχή.

1. Εκτελέστε τα βήματα 1-3 που αναφέρονται στην ενότητα *Πρόσβαση στο μενού στη σελίδα 24*.
2. Χρησιμοποιήστε τα κουμπιά **βέλους** και το κουμπί **OK** για να μετακινηθείτε στη δομή μενού *Εγκατάσταση > Κάλυψη χλοοτάπητα > Περιοχή 1-3 > Απενεργοποίηση*.
3. Πατήστε το κουμπί **OK**.
4. Πατήστε το κουμπί **ΠΙΣΩ**.

3.10.7.5 Επαναφορά των ρυθμίσεων "Κάλυψη χλοοτάπητα"

Μπορείτε να επαναφέρετε τις ρυθμίσεις *Κάλυψη χλοοτάπητα* για κάθε περιοχή και να χρησιμοποιήσετε την εργοστασιακή ρύθμιση.

1. Εκτελέστε τα βήματα 1-3 που αναφέρονται στην ενότητα *Πρόσβαση στο μενού στη σελίδα 24*.
2. Χρησιμοποιήστε τα κουμπιά **βέλους** και το κουμπί **OK** για να μετακινηθείτε στη δομή μενού *Εγκατάσταση > Κάλυψη χλοοτάπητα > Περιοχή 1-3 > Περισσότερα > Επαναφορά*.
3. Πατήστε το κουμπί επιστροφής **OK**.

3.10.8 Γωνία εξόδου

Εάν το άθροισμα της λειτουργίας *Κάλυψη χλοοτάπητα* είναι μικρότερο από 100%, το προϊόν μερικές φορές ξεκινά τη χλοοκοπή από τη βάση φόρτισης. Το προϊόν απομακρύνεται από τη βάση φόρτισης με γωνία εξόδου μεταξύ 90°–270°. Οι γωνίες εξόδου μπορούν να ρυθμιστούν σε 1–2 τομείς εξόδου.

3.10.8.1 Ρύθμιση των γωνιών εξόδου

1. Εκτελέστε τα βήματα 1-3 που αναφέρονται στην ενότητα *Πρόσβαση στο μενού στη σελίδα 24*.
2. Χρησιμοποιήστε τα κουμπιά **βέλους** και το κουμπί **OK** για να μετακινηθείτε στη δομή μενού *Εγκατάσταση > Για προχωρημένους > Γωνίες εξόδου > Τομέας 1 ή Τομέας 2*.
3. Χρησιμοποιήστε τα **αριθμητικά** κουμπιά για να ορίσετε τις γωνίες σε μοίρες.
4. Πατήστε το κουμπί κάτω **βέλους**.
5. Χρησιμοποιήστε τα **αριθμητικά** κουμπιά για να επιλέξετε πόσο συχνά πρέπει το προϊόν να χρησιμοποιεί κάθε τομέα. Ορίστε το ποσοστό.
6. Πατήστε το κουμπί **BACK** (ΠΙΣΩ).

3.10.9 Απόσταση αναστροφής

Με τη ρύθμιση απόστασης αναστροφής, το προϊόν κινείται προς τα πίσω σε μια καθορισμένη απόσταση προτού αρχίσει την κοπή του γρασιδιού. Η εργοστασιακή ρύθμιση είναι 60 cm / 24 ft.

3.10.9.1 Ρύθμιση της απόστασης αναστροφής

1. Εκτελέστε τα βήματα 1-3 που αναφέρονται στην ενότητα *Πρόσβαση στο μενού στη σελίδα 24*.
2. Χρησιμοποιήστε το κουμπί **βέλους** και το κουμπί **OK** για να μετακινηθείτε στη δομή μενού *Εγκατάσταση > Για προχωρημένους > Απόσταση αναστροφής*.
3. Χρησιμοποιήστε τα **αριθμητικά** κουμπιά, για να ορίσετε την απόσταση.
4. Πατήστε το κουμπί **ΠΙΣΩ**.

3.10.10 Προσπέραση καλωδίου

Το μπροστινό μέρος του προϊόντος κινείται πάντα πέρα από το καλώδιο οριοθέτησης κατά μια καθορισμένη

απόσταση προτού το προϊόν επιστρέψει στην περιοχή εργασίας. Η εργοστασιακή ρύθμιση για τη λειτουργία *Προσπέραση καλωδίου* είναι 32 cm/12 in. Μπορείτε να επιλέξετε μια απόσταση 25-40 cm/10-16 in.

Περιεχόμενα Με την εργοστασιακή ρύθμιση, το προϊόν θα εκτελεί κοπή σε απόσταση 11 cm/4.3 in. πέρα από το καλώδιο.

Περιεχόμενα Εάν η απόσταση για την *Προσπέραση καλωδίου* αλλάξει, η απόσταση θα αλλάξει κατά μήκος του καλωδίου οριοθέτησης σε κάθε σημείο της περιοχής εργασίας.

3.10.10.1 Ρύθμιση της λειτουργίας Προσπέρασης καλωδίου

1. Εκτελέστε τα βήματα 1-3 που αναφέρονται στην ενότητα *Πρόσβαση στο μενού στη σελίδα 24*.
2. Χρησιμοποιήστε το κουμπί **βέλους** και το κουμπί **OK** για να μετακινηθείτε στη δομή μενού *Εγκατάσταση > Για προχωρημένους > Προσπέραση καλωδίου*.
3. Χρησιμοποιήστε τα **αριθμητικά** κουμπιά, για να ορίσετε την απόσταση.
4. Πατήστε το κουμπί **ΠΙΣΩ**.

3.10.11 Διάδρομος οδήγησης

Ο διάδρομος οδήγησης είναι η περιοχή δίπλα στο καλώδιο οδήγησης που χρησιμοποιεί το προϊόν για να βρίσκει τη βάση φόρτισης. Όταν το προϊόν κινείται προς την κατεύθυνση της βάσης φόρτισης, κινείται πάντα στα αριστερά του καλωδίου οδήγησης.

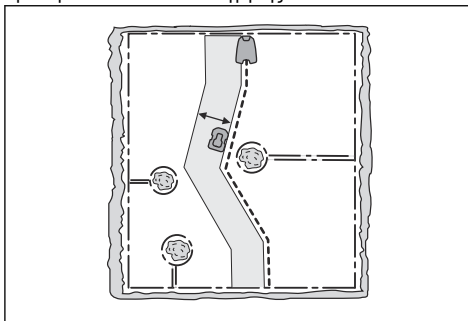

Περιεχόμενα Το προϊόν λειτουργεί σε διαφορετικές αποστάσεις από το καλώδιο οδήγησης, αλλά παραμένει εντός του διαδρόμου οδήγησης.

3.10.11.1 Ορισμός του πλάτους του διαδρόμου του καλωδίου οδήγησης

1. Εκτελέστε τα βήματα 1-3 που αναφέρονται στην ενότητα *Πρόσβαση στο μενού στη σελίδα 24*.

- Χρησιμοποιήστε τα κουμπιά **βέλους** και το κουμπί **OK** για να μετακινηθείτε στη δομή μενού *Εγκατάσταση > Για προχωρημένους > Πλάτος διαδρόμου > Οδηγός*.
- Χρησιμοποιήστε τα **αριθμητικά** κουμπιά για να επιλέξετε ένα πλάτος διαδρόμου από 0 έως -9.
- Πατήστε το κουμπί **ΠΙΣΩ**.

Περιεχόμενα Ρυθμίστε το πλάτος του διαδρόμου σε όσο το δυνατόν πιο μεγάλη τιμή για να ελαχιστοποιήσετε τον κίνδυνο σχηματισμού γραμμών στο γρασίδι.

3.10.12 Λειτουργία ECO

Εάν ενεργοποιηθεί η *λειτουργία ECO*, απενεργοποιεί το σήμα στο βρόχο οριοθέτησης, το καλώδιο οδήγησης και τη βάση φόρτισης, όταν το προϊόν είναι παρκαρισμένο ή φορτίζεται.

Περιεχόμενα Χρησιμοποιήστε τη *λειτουργία ECO* για εξοικονόμηση ενέργειας και για να αποφύγετε τις παρεμβολές σε άλλο εξοπλισμό π.χ. βοηθήματα ακοής ή πόρτες γκαράζ.

Περιεχόμενα Για να εκκινήσετε το προϊόν χειροκίνητα στην περιοχή εργασίας, πατήστε το κουμπί **STOP** προτού αφαιρέσετε το προϊόν από τη βάση φόρτισης. Διαφορετικά, το προϊόν δεν μπορεί να εκκινήσει στην περιοχή εργασίας.

3.10.12.1 Ρύθμιση της λειτουργίας ECO

- Εκτελέστε τα βήματα 1-3 που αναφέρονται στην ενότητα *Πρόσβαση στο μενού στη σελίδα 24*.
- Χρησιμοποιήστε τα κουμπιά **βέλους** και το κουμπί **OK** για να μετακινηθείτε στη δομή μενού *Ρυθμίσεις > Λειτουργία ECO*.
- Πατήστε το κουμπί **OK** για να επιλέξετε τη *Λειτουργία ECO*.
- Πατήστε το κουμπί **ΠΙΣΩ**.

3.10.13 Γενικά

Στην ενότητα *Γενικά* μπορείτε να αλλάξετε τις γενικές ρυθμίσεις του προϊόντος.

3.10.13.1 Ρύθμιση της ώρας και ημερομηνίας

- Εκτελέστε τα βήματα 1-3 που αναφέρονται στην ενότητα *Πρόσβαση στο μενού στη σελίδα 24*.
- Χρησιμοποιήστε τα κουμπιά **βέλους** και το κουμπί **OK** για να μετακινηθείτε στη δομή μενού *Ρυθμίσεις > Γενικά > Ώρα & ημερομηνία*.
- Χρησιμοποιήστε τα **αριθμητικά** κουμπιά για να ρυθμίσετε την ώρα και κατόπιν πατήστε το κουμπί **ΠΙΣΩ**.

- Χρησιμοποιήστε τα **αριθμητικά** κουμπιά για να ρυθμίσετε την ημερομηνία και κατόπιν πατήστε το κουμπί **ΠΙΣΩ**.
- Χρησιμοποιήστε τα κουμπιά **βέλους** για να ρυθμίσετε τη μορφή ώρας και κατόπιν πατήστε το κουμπί **ΠΙΣΩ**.
- Χρησιμοποιήστε τα κουμπιά **βέλους** για να ρυθμίσετε τη μορφή ημερομηνίας και κατόπιν πατήστε το κουμπί **ΠΙΣΩ**.

3.10.13.2 Ρύθμιση της γλώσσας

- Εκτελέστε τα βήματα 1-3 που αναφέρονται στην ενότητα *Πρόσβαση στο μενού στη σελίδα 24*.
- Χρησιμοποιήστε τα κουμπιά **βέλους** και το κουμπί **OK** για να μετακινηθείτε στη δομή μενού *Ρυθμίσεις > Γενικά > Γλώσσα*.
- Χρησιμοποιήστε τα κουμπιά **βέλους** για να επιλέξετε γλώσσα και κατόπιν πατήστε το κουμπί **ΠΙΣΩ**.

3.10.13.3 Ρύθμιση της χώρας

- Εκτελέστε τα βήματα 1-3 που αναφέρονται στην ενότητα *Πρόσβαση στο μενού στη σελίδα 24*.
- Χρησιμοποιήστε τα κουμπιά **βέλους** και το κουμπί **OK** για μετακίνηση στη δομή του μενού *Ρυθμίσεις > Γενικά > Χώρα*.
- Χρησιμοποιήστε τα κουμπιά **βέλους** για να επιλέξετε χώρα και κατόπιν πατήστε το κουμπί **ΠΙΣΩ**.

3.10.13.4 Επαναφορά όλων των ρυθμίσεων χρήση

- Εκτελέστε τα βήματα 1-3 που αναφέρονται στην ενότητα *Πρόσβαση στο μενού στη σελίδα 24*.
- Χρησιμοποιήστε τα κουμπιά **βέλους** και το κουμπί **OK** για να μετακινηθείτε στη δομή μενού *Ρυθμίσεις > Γενικά > Επαν. ρυθμ. χρήση*.
- Χρησιμοποιήστε το κουμπί δεξιού **βέλους** για να επιλέξετε *Επαναφορά ρυθμίσεων χρήση*;
- Πατήστε το κουμπί **OK** για να επαναφέρετε όλες τις ρυθμίσεις χρήστη.

Περιεχόμενα Δεν είναι δυνατή η επαναφορά των ρυθμίσεων *Επίπεδο ασφάλειας, Κωδικός PIN, Σήμα βρόχου, Μηνύματα, Ημερομηνία και ώρα, Γλώσσα και Χώρα*.

3.10.13.5 Μενού Πληροφορίες

Το μενού *Πληροφορίες* εμφανίζει πληροφορίες σχετικά με το προϊόν, για παράδειγμα τον αριθμό σειράς και τις εκδόσεις υλικολογισμικού.

3.10.14 GARDENA smart system



Μόνο για το smart SILENO+.

Περιεχόμενα Βεβαιωθείτε ότι το έξυπνο προϊόν έχει εγκατασταθεί πλήρως προτού το συμπεριλάβετε στην εφαρμογή GARDENA smart system. Ανατρέξτε στην ενότητα *Εγκατάσταση στη σελίδα 15*.

Το προϊόν μπορεί να συνδεθεί σε φορητές συσκευές που έχουν εγκατεστημένη την εφαρμογή GARDENA smart system. Το GARDENA smart system επιτρέπει την ασύρματη αλληλεπίδραση μεταξύ του έξυπνου προϊόντος και του GARDENA smart system.

Στο μενού smart system του προϊόντος μπορείτε να κάνετε τα εξής:

- Να ενεργοποιήσετε τη δυνατότητα συμπερίληψης ή αποκλεισμού του έξυπνου προϊόντος από την εφαρμογή GARDENA smart system.
- Να ελέγξετε την κατάσταση της ασύρματης σύνδεσης με το smart system.

Όταν το έξυπνο προϊόν αποτελεί μέρος του smart system, ορισμένα μενού στην οθόνη του προϊόντος είναι απενεργοποιημένα. Εξακολουθείτε να μπορείτε να δείτε όλες τις ρυθμίσεις στο προϊόν, ωστόσο ορισμένες μπορούν να τροποποιηθούν μόνο με την εφαρμογή GARDENA smart system. Οι παρακάτω ρυθμίσεις είναι μπλοκαρισμένες στην επιλογή μενού του έξυπνου προϊόντος:

- Πρόγραμμα
- Ώρα & ημερομηνία
- Γλώσσα
- Χώρα

3.10.14.1 Ορισμός ρύθμισης "Να γίνει αντιστοίχιση χλοοκοπτικού στην πύλη Smart System"

Για να συμπεριλάβετε το έξυπνο προϊόν σας στην εφαρμογή GARDENA smart system, κάντε τα εξής:

1. Εκτελέστε τα βήματα 1-3 που αναφέρονται στην ενότητα *Πρόσβαση στο μενού στη σελίδα 24*.
2. Χρησιμοποιήστε τα κουμπιά **βέλους** και το κουμπί **OK** για να εισέλθετε στο μενού *smart system*.
3. Χρησιμοποιήστε το κουμπί δεξιού **βέλους** και το κουμπί **OK** για να επιλέξετε *Ναι* για να ενεργοποιήσετε την επιλογή *Να γίνει αντιστοίχιση χλοοκοπτικού στην πύλη Smart System*.
4. Χρησιμοποιήστε τα **αριθμητικά** κουμπιά για να εισαγάγετε τον κωδικό PIN και πατήστε το κουμπί **OK**.
5. Ο κωδικός αντιστοίχισης εμφανίζεται στην οθόνη του προϊόντος.
6. Ακολουθήστε τις οδηγίες στην εφαρμογή GARDENA smart system.

Η ακολουθία συμπερίληψης ενδέχεται να διαρκέσει μερικά λεπτά. Μετά την επιτυχή συμπερίληψη, θα επιστρέψετε αυτόματα στην αρχική οθόνη του

προϊόντος. Εάν η συμπερίληψη αποτύχει για οποιονδήποτε λόγο, δοκιμάστε ξανά.

3.10.14.2 Συμπερίληψη στην εφαρμογή

Η συμπερίληψη όλων των έξυπνων συσκευών GARDENA γίνεται μέσα από την εφαρμογή του έξυπνου συστήματος.

Λήψη της εφαρμογής GARDENA smart system

1. Κατεβάστε την εφαρμογή GARDENA smart system από το App Store ή το Google Play.
2. Ανοίξτε την εφαρμογή και εγγραφείτε ως χρήστης.
3. Συνδεθείτε και επιλέξτε *Συμπερίληψη συσκευής* από την αρχική σελίδα της εφαρμογής.
4. Ακολουθήστε τις οδηγίες στην εφαρμογή.

Περιεχόμενα Η έξυπνη πύλη (smart gateway) πρέπει να συνδεθεί στο διαδίκτυο για να μπορέσει να συμπεριλάβει το προϊόν στην εφαρμογή.

3.10.14.3 Επιλογή μενού κατάργησης αντιστοίχισης

Αν εξαιρέσετε τη συσκευή, δεν θα υπάρχει επικοινωνία μεταξύ του προϊόντος και του GARDENA smart system.

1. Εκτελέστε τα βήματα 1-3 που αναφέρονται στην ενότητα *Πρόσβαση στο μενού στη σελίδα 24*.
2. Χρησιμοποιήστε τα κουμπιά **βέλους** και το κουμπί **OK** για να μετακινηθείτε στη δομή μενού *smart system > Εξάιρεση συσκευής*.
3. Πατήστε το κουμπί **OK**.

Περιεχόμενα Το προϊόν πρέπει να διαγραφεί χειροκίνητα από τη λίστα προϊόντων στην εφαρμογή GARDENA smart system.

3.10.14.4 Έλεγχος κατάστασης του GARDENA smart system

Όταν το προϊόν είναι συνδεδεμένο στην πύλη smart system, μπορείτε να ελέγξετε την κατάσταση σύνδεσης.

1. Εκτελέστε τα βήματα 1-3 που αναφέρονται στην ενότητα *Πρόσβαση στο μενού στη σελίδα 24*.
2. Χρησιμοποιήστε τα κουμπιά **βέλους** και το κουμπί **OK** για να μετακινηθείτε στη δομή μενού *smart system > Κατάσταση*.

Περιεχόμενα Η *Κατάσταση* είναι συνδεδεμένο *Ναι* ή μη συνδεδεμένο *Όχι*. Η *Ένταση σήματος* είναι *Καλό*, *Φτωχό* ή *Εκτός*. Τοποθετήστε τη βάση φόρτισης σε μια θέση με *Ένταση σήματος - Καλή*, για την καλύτερη δυνατή απόδοση του smart system.

4 Λειτουργία

4.1 Κεντρικός διακόπτης



ΠΡΟΕΙΔΟΠΟΙΗΣΗ: Διαβάστε προσεκτικά τις οδηγίες ασφαλείας προτού θέσετε σε λειτουργία το προϊόν.



ΠΡΟΕΙΔΟΠΟΙΗΣΗ: Κρατήστε τα χέρια και τα πόδια σας μακριά από τις περιστρεφόμενες λεπίδες. Μην τοποθετείτε ποτέ τα χέρια ή τα πόδια σας κοντά ή κάτω από το προϊόν, όταν το μοτέρ κοπής είναι ενεργοποιημένο.



ΠΡΟΕΙΔΟΠΟΙΗΣΗ: Μην χρησιμοποιείτε το προϊόν, αν στην περιοχή εργασίας υπάρχουν άνθρωποι, ειδικά παιδιά, ή ζώα.

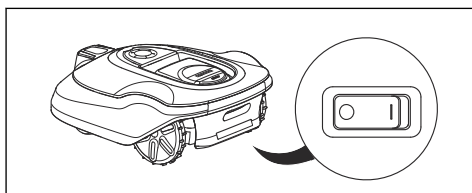

- Για να εκκινήσετε το προϊόν, γυρίστε τον **κύριο διακόπτη** στη θέση 1.
- Όταν το προϊόν δεν χρησιμοποιείται ή πριν από την εκτέλεση οποιασδήποτε εργασίας επιθεώρησης ή συντήρησης, πρέπει να γυρίζετε τον **κύριο διακόπτη** στη θέση 0.

4.2 Εκκίνηση λειτουργίας του προϊόντος

1. Πατήστε το κουμπί σταματήματος **STOP** για να ανοίξετε το κάλυμμα.
2. Γυρίστε τον **κύριο διακόπτη** στη θέση 1.
3. Εισαγάγετε τον κωδικό PIN.
4. Πατήστε το κουμπί επιστροφής **START**.
5. Επιλέξτε τον επιθυμητό τρόπο λειτουργίας και επιβεβαιώστε με το κουμπί **OK**. Ανατρέξτε στην ενότητα *Τρόπος λειτουργίας - Εκκίνηση στη σελίδα 31*.

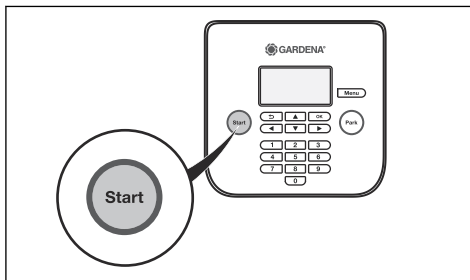

6. Κλείστε το κάλυμμα.

Περιεχόμενα Αν το προϊόν είναι σταθμευμένο στη βάση φόρτισης, το προϊόν απομακρύνεται από τη βάση φόρτισης μόνο όταν η μπαταρία φορτιστεί πλήρως και αν το πρόγραμμα επιτρέπει τη λειτουργία του προϊόντος.

Περιεχόμενα Τις πρώτες εβδομάδες μετά την εγκατάσταση, η ανηλιπτή στάθμη ήχου κατά την κοπή του γρασιδιού μπορεί να είναι υψηλότερη από την αναμενόμενη. Όταν το προϊόν έχει κόψει γρασίδι για κάποιο χρονικό διάστημα, η ανηλιπτή στάθμη ήχου είναι πολύ χαμηλότερη.

4.3 Τρόπος λειτουργίας - Εκκίνηση

Πατήστε το κουμπί εκκίνησης **START**, για να επιλέξετε έναν από τους ακόλουθους τρόπους λειτουργίας:

- *Κύρια περιοχή*
- *Δευτερεύουσα περιοχή*
- *Παράκαμψη προγράμματος*
- *Σημειακή κοπή*

4.3.1 Κύρια περιοχή

Η *Κύρια περιοχή* είναι ο κανονικός τρόπος λειτουργίας κατά τον οποίο το προϊόν εκτελεί χλοοκοπή και φορτίζεται αυτόματα.

4.3.2 Δευτερεύουσα περιοχή

Για χλοοκοπή στις δευτερεύουσες περιοχές πρέπει να επιλεγεί η λειτουργία *Δευτερεύουσας περιοχής*. Σε αυτήν τη λειτουργία, ο χειριστής πρέπει να μετακινεί χειροκίνητα το προϊόν μεταξύ της κύριας και της δευτερεύουσας περιοχής. Το προϊόν εκτελεί χλοοκοπή για μια επιλεγμένη χρονική περίοδο ή μέχρι να εξαντληθεί η μπαταρία. Όταν η μπαταρία εξαντληθεί, το προϊόν σταματά. Τοποθετήστε το προϊόν στη βάση φόρτισης για να φορτίσετε την μπαταρία. Όταν φορτιστεί η μπαταρία, το προϊόν απομακρύνεται από τη βάση φόρτισης και σταματά. Το προϊόν είναι τώρα έτοιμο να

ξεκινάει να λειτουργεί, αλλά πρώτα χρειάζεται επιβεβαίωση από το χειριστή. Στη λειτουργία *Δευτερεύουσας περιοχής*, το προϊόν λειτουργεί για μια επιλεγμένη χρονική περίοδο ή μέχρι να εξαντληθεί η μπαταρία.

Περιεχόμενα Εάν θέλετε να κάνετε χλοοκοπή στην κύρια περιοχή μετά από τη φόρτιση της μπαταρίας, ρυθμίστε το προϊόν στη λειτουργία *Κύρια περιοχή*, προτού το τοποθετήσετε στη βάση φόρτισης.

4.3.3 Παράκαμψη προγράμματος

Μπορείτε να παρακάμψετε προσωρινά τις ρυθμίσεις του προγράμματος επιλέγοντας *Παράκαμψη προγράμματος*. Μπορείτε να παρακάμψετε το πρόγραμμα για 24 ώρες ή για 3 ημέρες. Δεν είναι δυνατό να κόβετε περισσότερο από το μέγιστο χρόνο κοπής ανά ημέρα.

4.3.4 Επιτόπιο κόψιμο

Η λειτουργία *Επιτόπιο κόψιμο* ενεργοποιείται με το κουμπί **START** και είναι χρήσιμη για τη γρήγορη χλοοκοπή σε μια περιοχή όπου το γρασίδι έχει κουρευτεί λιγότερο από ό,τι σε άλλα σημεία της αυλής. Πρέπει να μετακινήσετε χειροκίνητα το προϊόν στην επιλεγμένη περιοχή.

Με το επιτόπιο κόψιμο, το προϊόν εκτελεί χλοοκοπή σε σπειροειδές μοτίβο ώστε να κόψει το γρασίδι στην περιοχή από όπου ξεκίνησε. Όταν ολοκληρωθεί η διαδικασία, το προϊόν μεταβαίνει αυτόματα στη λειτουργία *Κεντρική περιοχή* ή *Δευτερεύουσα περιοχή*.

4.4 Τρόπος λειτουργίας "Παρκάρισμα"

Πατήστε το κουμπί παρκάριασμα **ΠΑΡΚΑΡΙΣΜΑ**, για να επιλέξετε έναν από τους ακόλουθους τρόπους λειτουργίας:

- *Παρκάρισμα μέχρι νεότερης ειδοποίησης*
- *Εκκίνηση με πρόγραμμα*

4.4.1 Στάθμευση μέχρι νεότερης ειδοποίησης

Η λειτουργία *Στάθμευση* σημαίνει ότι το προϊόν επιστρέφει στη βάση φόρτισης και παραμένει εκεί μέχρι να επιλεγεί μια νέα λειτουργία και να πατηθεί το κουμπί **START**.

4.4.2 Ξεκινήστε ξανά με το επόμενο πρόγραμμα

Το προϊόν παραμένει στη βάση φόρτισης μέχρι να επιτραπεί η λειτουργία του από το *Πρόγραμμα* για τον επόμενο κύκλο λειτουργίας. Μπορείτε να επιλέξετε αυτόν τον τρόπο λειτουργίας, αν θέλετε να ακυρώσετε έναν κύκλο λειτουργίας χλοοκοπής, ώστε το προϊόν να παραμείνει στη βάση φόρτισης μέχρι την επόμενη ημέρα.

4.5 Διακοπή λειτουργίας του προϊόντος

1. Πατήστε το κουμπί **STOP** στο πάνω μέρος του προϊόντος.

Το προϊόν και το μοτέρ κοπής σταματούν.

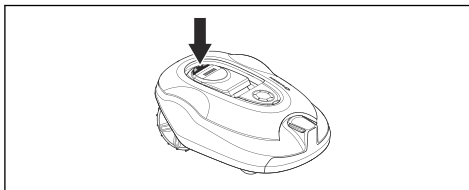

4.6 Απενεργοποίηση του προϊόντος

1. Πατήστε το κουμπί σταματήματος **STOP** στο επάνω μέρος του προϊόντος.
2. Γυρίστε τον **κύριο διακόπτη** στη θέση 0.

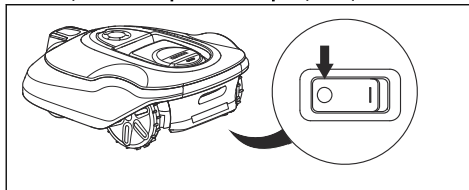

4.7 Φόρτιση της μπαταρίας



ΠΡΟΕΙΔΟΠΟΙΗΣΗ: Πρέπει να φορτίζετε το προϊόν μόνο με τη βάση φόρτισης που προορίζεται για αυτό. Η λανθασμένη χρήση μπορεί να προκαλέσει ηλεκτροπληξία, υπερθέρμανση ή διαρροή διαβρωτικού υγρού από την μπαταρία.

Σε περίπτωση διαρροής ηλεκτρολύτη, ξεπλύνετε με νερό και ζητήστε ιατρική βοήθεια, αν έρθει σε επαφή με τα μάτια κ.λπ.

Όταν το προϊόν είναι καινούργιο ή έχει αποθηκευτεί για μεγάλο χρονικό διάστημα, η μπαταρία μπορεί να είναι άδεια και πρέπει να φορτιστεί πριν από την έναρξη λειτουργίας του προϊόντος. Στη λειτουργία *Κεντρική περιοχή*, το προϊόν εκτελεί αυτόματα εναλλαγή μεταξύ χλοοκοπής και φόρτισης.

1. Γυρίστε τον **κύριο διακόπτη** στη θέση 1.
2. Τοποθετήστε το προϊόν στη βάση φόρτισης. Σύρετε προς τα μέσα το προϊόν όσο το δυνατόν περισσότερο, για να εξασφαλίσετε σωστή επαφή μεταξύ του προϊόντος και της βάσης φόρτισης. Ανατρέξτε στις πληροφορίες για τις επαφές και τις πλάκες φόρτισης στην ενότητα *Επισκόπηση προϊόντος στη σελίδα 4*
3. Στην οθόνη εμφανίζεται ένα μήνυμα που αναφέρει ότι η φόρτιση βρίσκεται σε εξέλιξη.

4.8 Ρύθμιση του ύψους κοπής



ΠΡΟΣΟΧΗ: Τις πρώτες εβδομάδες μετά τη νέα εγκατάσταση, το ύψος κοπής πρέπει να ρυθμιστεί στο μέγιστο επίπεδο, ώστε να μην προκληθούν ζημιές στο καλώδιο βρόχου. Στη συνέχεια, μπορείτε να μειώνετε το ύψος κοπής βήμα-βήμα κάθε εβδομάδα μέχρι να επιτευχθεί το επιθυμητό ύψος κοπής.

Το ύψος κοπής μπορεί να ρυθμιστεί από την ελάχιστη τιμή MIN (2 cm/0.8 in.) έως τη μέγιστη τιμή MAX (6 cm/2.4 in.).

4.8.1 Ρύθμιση του ύψους κοπής

1. Πατήστε το κουμπί **STOP**, για να διακόψετε τη λειτουργία του προϊόντος.
2. Ανοίξτε το κάλυμμα.

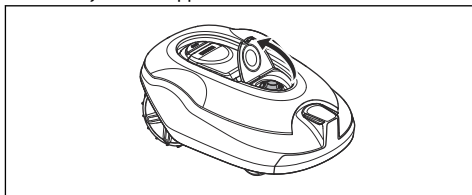

3. Γυρίστε το κουμπί στην επιθυμητή θέση.
 - Γυρίστε το δεξιόστροφα, για να αυξήσετε το ύψος κοπής.
 - Γυρίστε το αριστερόστροφα, για να μειώσετε το ύψος κοπής.
4. Κλείστε το κάλυμμα.

5 Συντήρηση

5.1 Εισαγωγή - Συντήρηση



ΠΡΟΕΙΔΟΠΟΙΗΣΗ: Το προϊόν πρέπει να απενεργοποιείται πριν από την εκτέλεση εργασιών συντήρησης.



ΠΡΟΕΙΔΟΠΟΙΗΣΗ: Φορέστε προστατευτικά γάντια.

Για καλύτερη λειτουργία και μεγαλύτερη ωφέλιμη χρονική διάρκεια ζωής, πρέπει να ελέγχετε και να καθαρίζετε τακτικά το προϊόν και να αντικαθιστάτε τυχόν φθαρμένα εξαρτήματα. Όλες οι εργασίες συντήρησης και σέρβις πρέπει να εκτελούνται σύμφωνα με τις οδηγίες της GARDENA. Ανατρέξτε στην ενότητα *Εγγύηση στη σελίδα 51*.

Όταν το προϊόν χρησιμοποιείται για πρώτη φορά, ο δίσκος λεπίδων και οι λεπίδες θα πρέπει να επιθεωρούνται μία φορά την εβδομάδα. Αν ο βαθμός φθοράς μέσα σε αυτό το διάστημα είναι χαμηλός, το χρονικό διάστημα επιθεώρησης μπορεί να αυξηθεί.

Είναι σημαντικό ο δίσκος λεπίδων να περιστρέφεται εύκολα. Τα άκρα των λεπίδων δεν θα πρέπει να έχουν υποστεί ζημιά. Η χρονική διάρκεια ζωής των λεπίδων μεταβάλλεται σε μεγάλο βαθμό και εξαρτάται, για παράδειγμα, από:

- Το χρόνο λειτουργίας και το μέγεθος της περιοχής εργασίας.
- Τύπος γρασιδιού και εποχιακή ανάπτυξη.
- Χώμα, άμμος και χρήση λιπασμάτων.
- Την παρουσία αντικειμένων, όπως κουκουάρια, πεσμένα δέντρα/καρποί, παιχνίδια, εργαλεία, πέτρες, ρίζες και παρόμοια στοιχεία.

Η κανονική διάρκεια ζωής κυμαίνεται από 3 έως 6 εβδομάδες όταν χρησιμοποιείται υπό ευνοϊκές συνθήκες. Ανατρέξτε στην ενότητα *Αντικατάσταση των λεπίδων στη σελίδα 35* σχετικά με τον τρόπο αντικατάστασης των λεπίδων.

Περιεχόμενα Η εργασία με φθαρμένες λεπίδες παρέχει μη ικανοποιητικό αποτέλεσμα χλοοκοπής. Δεν διασφαλίζεται η καθαρή κοπή του γρασιδιού και απαιτείται περισσότερη ενέργεια, με αποτέλεσμα το προϊόν να μην εκτελεί χλοοκοπή σε τόσο μεγάλη περιοχή.

5.2 Καθαρισμός του προϊόντος



ΠΡΟΣΟΧΗ: Μην χρησιμοποιείτε ποτέ πλυστικό υψηλής πίεσης ή τρεχούμενο νερό

για να καθαρίσετε το προϊόν. Μην χρησιμοποιείτε ποτέ διαλύτες για τον καθαρισμό.

Το προϊόν δεν λειτουργεί ικανοποιητικά σε κεκλιμένες επιφάνειες, εάν το γρασίδι μπλοκάρει τους τροχούς. Χρησιμοποιήστε μια μαλακή βούρτσα για να καθαρίσετε το προϊόν.

Η GARDENA προσφέρει ένα ειδικό kit καθαρισμού και συντήρησης ως αξεσουάρ. Επικοινωνήστε με το τμήμα κεντρικής εξυπηρέτησης της GARDENA.

5.2.1 Σασί και δίσκος λεπίδων

Ελέγχετε το δίσκο λεπίδων και τις λεπίδες μία φορά την εβδομάδα.

1. Πατήστε το κουμπί σταματήματος **STOP**.
2. Γυρίστε τον **κύριο διακόπτη** στη θέση *0*.
3. Σηκώστε το προϊόν και γυρίστε το στο πλάι.
4. Καθαρίστε το δίσκο λεπίδων και το σασί χρησιμοποιώντας μια βούρτσα. Βεβαιωθείτε ότι ο δίσκος λεπίδων περιστρέφεται ελεύθερα.

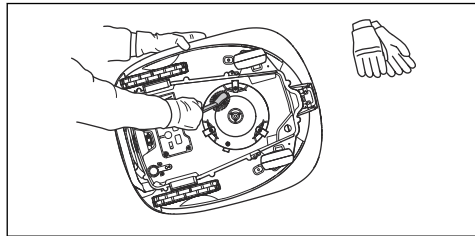

5. Βεβαιωθείτε ότι οι λεπίδες είναι άθικτες και ότι μπορούν να περιστραφούν ελεύθερα.

5.2.2 Τροχοί

Καθαρίστε την περιοχή γύρω από τις ρόδες. Αν υπάρχει γρασίδι στους τροχούς, μπορεί να επηρεαστεί ο τρόπος λειτουργίας του προϊόντος σε επικλινείς επιφάνειες.

5.2.3 Το σώμα του προϊόντος

Χρησιμοποιήστε ένα υγρό, μαλακό σφουγγάρι ή πανί για να καθαρίσετε το σώμα του προϊόντος. Εάν το σώμα του προϊόντος είναι λερωμένο, χρησιμοποιήστε ήπια σαπουνάδα για να το καθαρίσετε.

5.2.4 Βάση φόρτισης



ΠΡΟΕΙΔΟΠΟΙΗΣΗ: Αποσυνδέστε το τροφοδοτικό από την πρίζα πριν από οποιαδήποτε εργασία συντήρησης ή καθαρισμού της βάσης φόρτισης ή του τροφοδοτικού.

Καθαρίζετε τακτικά τη βάση φόρτισης από το γρασίδι, τα φύλλα, τα κλαδιά και άλλα αντικείμενα που μπορεί να εμποδίζουν τη σύνδεση του χλοοκοπτικού.

5.3 Αντικατάσταση των λεπίδων



ΠΡΟΕΙΔΟΠΟΙΗΣΗ:

Χρησιμοποιήστε λεπίδες και βίδες σωστού τύπου. Η GARDENA μπορεί να εγγυηθεί την ασφάλεια μόνο όταν χρησιμοποιείτε γνήσιες λεπίδες. Αν αντικαταστήσετε τις λεπίδες, άλλα όχι τις βίδες, είναι πιθανό να φθαρεί κάποια βίδα κατά τη χλοοκοπή. Σε αυτήν την περίπτωση, οι λεπίδες μπορεί να εκτοξευθούν από την κάτω πλευρά του σώματος του μηχανήματος και να προκληθεί σοβαρός τραυματισμός.

Για λόγους ασφαλείας, να αντικαθιστάτε τα φθαρμένα ή κατεστραμμένα εξαρτήματα. Ακόμα και αν οι λεπίδες βρίσκονται σε άριστη κατάσταση, πρέπει να αντικαθίστανται τακτικά, ώστε να εξασφαλίζεται το βέλτιστο αποτέλεσμα κοπής του γρασίδι και η χαμηλή ενεργειακή κατανάλωση. Για να παραμείνει ισορροπημένο το σύστημα κοπής, πρέπει να αντικαθίστανται ταυτόχρονα και οι 3 λεπίδες και οι βίδες. Χρησιμοποιήστε γνήσιες λεπίδες GARDENA που φέρουν εγχάρακτο το λογότυπο με το σήμα H και την κορώνα, ανατρέξτε στην ενότητα *Εγγύηση στη σελίδα 51*.

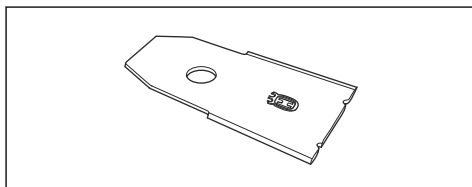

5.3.1 Για αντικατάσταση των λεπίδων

1. Πατήστε το κουμπί σταματήματος **STOP**.
2. Γυρίστε τον κύριο διακόπτη στη θέση *0*.

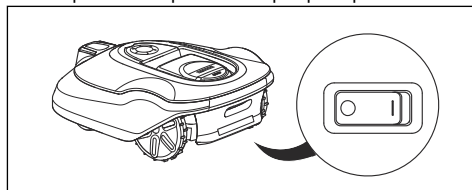

3. Αναποδογυρίστε το προϊόν. Τοποθετήστε το προϊόν επάνω σε μια μαλακή και καθαρή επιφάνεια, για να μην προκληθούν γρατσουνιές στο σώμα του προϊόντος και στο κάλυμμα.
4. Αφαιρέστε τις 3 βίδες με ένα κατασαβίδι.

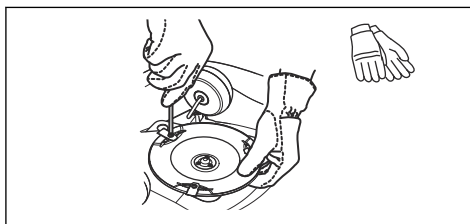

5. Αφαιρέστε τις 3 λεπίδες.
6. Στερεώστε τις 3 καινούργιες λεπίδες και τις βίδες.
7. Βεβαιωθείτε ότι οι λεπίδες περιστρέφονται ανεμπόδιστα.

5.4 Ενημέρωση υλικολογισμικού

Αν η συντήρηση πραγματοποιηθεί από το τμήμα σέρβις της GARDENA, η λήψη των διαθέσιμων ενημερώσεων υλικολογισμικού στο προϊόν γίνεται από τον τεχνικό συντήρησης. Οι ιδιοκτήτες των προϊόντων GARDENA μπορούν να ενημερώνουν το υλικολογισμικό, αν αυτό εκκινείται από την GARDENA. Σε αυτήν την περίπτωση, οι εγγεγραμμένοι χρήστες λαμβάνουν ενημέρωση.

5.4.1 Ενημέρωση υλικολογισμικού

1. Συνδέστε το καλώδιο USB στη θύρα USB του υπολογιστή.
2. Αφαιρέστε την τάπα εξόδου συντήρησης στο κάτω μέρος του προϊόντος. Η έξοδος συντήρησης βρίσκεται δίπλα από τον **κύριο διακόπτη**.
3. Συνδέστε το καλώδιο USB στην έξοδο συντήρησης του προϊόντος.

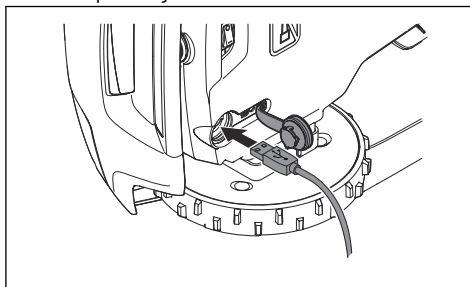

4. Γυρίστε τον **κύριο διακόπτη** στη θέση *1*.
5. Κάντε λήψη του εργαλείου ενημέρωσης υλικολογισμικού από το www.gardena.com και ακολουθήστε τις οδηγίες.
6. Όταν ολοκληρωθεί η ενημέρωση του υλικολογισμικού, αποσυνδέστε το καλώδιο USB και τοποθετήστε την τάπα εξόδου συντήρησης. Αν το λάστιχο στεγανοποίησης στην τάπα εξόδου συντήρησης έχει εμφανή ζημιά, πρέπει να αντικατασταθεί ολόκληρη η τάπα. Βεβαιωθείτε ότι η τάπα έχει ασφαλίσει πλήρως.

5.5 Μπαταρία



ΠΡΟΕΙΔΟΠΟΙΗΣΗ: Πρέπει να φορτίζετε το προϊόν μόνο με τη βάση φόρτισης που προορίζεται για αυτό. Η λανθασμένη χρήση μπορεί να προκαλέσει ηλεκτροπληξία, υπερθέρμανση ή διαρροή διαβρωτικού υγρού από την μπαταρία. Σε περίπτωση διαρροής ηλεκτρολύτη, ξεπλύνετε με νερό και ζητήστε ιατρική βοήθεια, αν έρθει σε επαφή με τα μάτια κ.λπ.



ΠΡΟΕΙΔΟΠΟΙΗΣΗ: Να χρησιμοποιείτε μόνο γνήσιες μπαταρίες που συνιστώνται από τον κατασκευαστή. Η ασφάλεια του προϊόντος δεν είναι εγγυημένη με άλλες μπαταρίες. Μην χρησιμοποιείτε μη επαναφορτιζόμενες μπαταρίες.



ΠΡΟΣΟΧΗ: Πριν από τη χειμερινή αποθήκευση, πρέπει να εκτελείται ένας πλήρης κύκλος φόρτισης της μπαταρίας. Αν η μπαταρία δεν είναι πλήρως φορτισμένη, μπορεί να υποστεί ζημιά και, σε ορισμένες περιπτώσεις, να αχρηστευτεί.

Αν ο χρόνος λειτουργίας του προϊόντος είναι συντομότερος από το κανονικό μεταξύ φορτίσεων, αυτό υποδεικνύει ότι η μπαταρία παλιώνει και τελικά πρέπει να αντικατασταθεί.

Περιεχόμενα Η διάρκεια ζωής της μπαταρίας εξαρτάται από τη διάρκεια της σεζόν και τον αριθμό των ωρών λειτουργίας του προϊόντος κάθε ημέρα. Μια μεγάλη διάρκεια σεζόν ή πολλές ώρες χρήσης την ημέρα σημαίνουν ότι η μπαταρία πρέπει να αντικαθίσταται πιο τακτικά. Η μπαταρία είναι σε καλή κατάσταση όσο το προϊόν διατηρεί το γρασίδι καλά κομμένο.

5.5.1 Αντικατάσταση της μπαταρίας



ΠΡΟΕΙΔΟΠΟΙΗΣΗ: Πρέπει να αποσυνδέσετε το προϊόν από την πρίζα για να αφαιρέσετε την μπαταρία.

1. Γυρίστε τον **κύριο διακόπτη** στη θέση *0*.
2. Αναποδογυρίστε το προϊόν. Τοποθετήστε το προϊόν επάνω σε μαλακή και καθαρή επιφάνεια, για να μην προκληθούν γρατσουνιές στο σώμα και στο κάλυμμα της οθόνης.
3. Καθαρίστε την περιοχή γύρω από το κάλυμμα της μπαταρίας.

4. Ξεβιδώστε τις βίδες στο κάλυμμα της μπαταρίας (Torx 20) και αφαιρέστε το κάλυμμα της μπαταρίας.

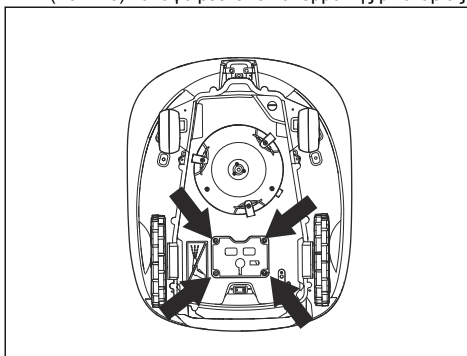

5. Απελευθερώστε την ασφάλεια του συνδέσμου και τραβήξτε τον προς τα πάνω.



ΠΡΟΣΟΧΗ: Μην τραβάτε τα καλώδια.

6. Τοποθετήστε την καινούργια μπαταρία στη θέση της στο προϊόν.
7. Συνδέστε το καλώδιο.
8. Σφίξτε προσεκτικά τις βίδες του καλύμματος μπαταρίας (Torx 20).

5.6 Χειμερινή συντήρηση

Δώστε το προϊόν σας στο τμήμα κεντρικής εξυπηρέτησης της GARDENA για σέρβις πριν από την περίοδο χειμερινής αποθήκευσης. Με την τακτική χειμερινή συντήρηση, το προϊόν θα διατηρείται σε καλή κατάσταση και θα δημιουργούνται οι καλύτερες συνθήκες για τη νέα σεζόν χωρίς προβλήματα.

Η συντήρηση συνήθως περιλαμβάνει τα εξής:

- Σχολαστικό καθαρισμό του σώματος, του σασί, του δίσκου λεπίδων και όλων των υπόλοιπων κινούμενων εξαρτημάτων.
- Έλεγχο της λειτουργίας και των εξαρτημάτων του προϊόντος.
- Έλεγχο και, αν χρειάζεται, αντικατάσταση των στοιχείων που φθείρονται, όπως οι λεπίδες και τα ρουλεμάν.
- Έλεγχο της χωρητικότητας της μπαταρίας του προϊόντος και σύσταση για την αντικατάσταση της μπαταρίας, αν χρειάζεται.
- Αν υπάρχει διαθέσιμο νέο υλικολογισμικό, το προϊόν ενημερώνεται.

6 Αντιμετώπιση προβλημάτων

6.1 Εισαγωγή - Αντιμετώπιση προβλημάτων

Σε αυτό το κεφάλαιο μπορείτε να βρείτε πληροφορίες και βοήθεια σχετικά με τις βλάβες και τα συμπτώματα του προϊόντος. Μπορείτε να βρείτε περισσότερες πληροφορίες και FAQ (Συχνές ερωτήσεις) στη διεύθυνση www.gardena.com.

6.2 Μηνύματα σφάλματος

Τα μηνύματα σφάλματος στον παρακάτω πίνακα εμφανίζονται στην οθόνη του προϊόντος. Αν το ίδιο μήνυμα εμφανίζεται συχνά, απευθυνθείτε στην εξυπηρέτηση πελατών της GARDENA.

Μήνυμα	Αιτία	Ενέργεια
<i>Μπλοκαρισμένο μοτέρ αριστερού/δεξιού τροχού</i>	Υπάρχει γρασίδι ή άλλο αντικείμενο γύρω από τον κινητήριο τροχό.	Αφαιρέστε το γρασίδι ή το άλλο αντικείμενο.
<i>Μπλοκαρισμένο σύστημα κοπής</i>	Υπάρχει γρασίδι ή άλλο αντικείμενο γύρω από τον δίσκο λεπίδων.	Αφαιρέστε το γρασίδι ή το άλλο αντικείμενο.
	Ο δίσκος λεπίδων βρίσκεται σε νερό.	Μετακινήστε το προϊόν και εμποδίστε τη συγκέντρωση νερού στην περιοχή εργασίας.
	Το γρασίδι είναι πολύ ψηλό.	Κόψτε το γρασίδι πριν από την εγκατάσταση του προϊόντος. Βεβαιωθείτε ότι το γρασίδι έχει μέγιστο ύψος 10 cm / 3.9 in.
<i>Γαϊδευμένο</i>	Το προϊόν βρίσκεται πίσω από διάφορα εμπόδια σε μια μικρή περιοχή.	Αφαιρέστε τα εμπόδια ή τοποθετήστε το καλώδιο οριοθέτησης γύρω από το εμπόδιο για να δημιουργήσετε μια νησίδα. <i>Δημιουργία νησίδας στη σελίδα 18.</i>
<i>Εκτός περιοχής εργασίας</i>	Ένα τμήμα του καλώδιου οριοθέτησης τοποθετείται κατά μήκος του άλλου τμήματος του καλώδιου οριοθέτησης προς τη βάση φόρτισης.	Βεβαιωθείτε ότι το καλώδιο οριοθέτησης έχει συνδεθεί σωστά.
	Το καλώδιο οριοθέτησης είναι πολύ κοντά στο άκρο του χώρου εργασίας.	Βεβαιωθείτε ότι το καλώδιο οριοθέτησης έχει εγκατασταθεί σωστά. Ανατρέξτε στην ενότητα <i>Εγκατάσταση του καλώδιου οριοθέτησης στη σελίδα 21.</i>
	Η περιοχή εργασίας έχει πολύ έντονη κλίση κοντά στο βρόχο οριοθέτησης καλώδιου.	
	Το καλώδιο οριοθέτησης έχει τοποθετηθεί προς τη λάθος κατεύθυνση γύρω από μια νησίδα.	
	Παρεμβολή στο καλώδιο οριοθέτησης από μεταλλικά αντικείμενα, όπως φράχτες, χαλύβδινος οπλισμός ή θαμμένα καλώδια σε κοντινή απόσταση.	Μετακινήστε το καλώδιο οριοθέτησης.
	Το προϊόν δεν μπορεί να εντοπίσει το σωστό σήμα βρόχου λόγω παρεμβολής με σήμα βρόχου από διαφορετική εγκατάσταση προϊόντος σε κοντινή απόσταση.	Τοποθετήστε το προϊόν στη βάση φόρτισης και δημιουργήστε νέο σήμα βρόχου.

Μήνυμα	Αιτία	Ενέργεια
<i>Άδεια μπαταρία</i>	Το προϊόν δεν μπορεί να εντοπίσει τη βάση φόρτισης.	Αλλάξτε τη θέση του σύρματος οδήγησης. Ανατρέξτε στην ενότητα <i>Εγκατάσταση του καλωδίου οδήγησης στη σελίδα 22</i> .
	Η μπαταρία βρίσκεται στο τέλος της διάρκειας ζωής της.	Αντικαταστήστε την μπαταρία. Ανατρέξτε στην ενότητα <i>Μπαταρία στη σελίδα 36</i> .
	Η κεραία της βάσης φόρτισης είναι ελαττωματική.	Ελέγξτε αν η ενδεικτική λυχνία στη βάση φόρτισης είναι κόκκινη και αναβοσβήνει. Ανατρέξτε στην ενότητα <i>Ενδεικτική λυχνία στη βάση φόρτισης στη σελίδα 43</i> .
	Οι πλάκες φόρτισης στο προϊόν ή οι πλάκες επαφής στη βάση φόρτισης είναι ελαττωματικές λόγω διάβρωσης.	Καθαρίστε τις πλάκες φόρτισης και τις πλάκες επαφής χρησιμοποιώντας ένα λεπτό σμυριδόπανο. Αν το πρόβλημα παραμένει, επικοινωνήστε με τον εξουσιοδοτημένο τεχνικό σέρβις στην περιοχή σας.
<i>Λάθος κωδικός PIN</i>	Έγινε εισαγωγή λάθος κωδικού PIN. Επιτρέπονται 5 προσπάθειες για να πληκτρολογήσετε τον σωστό κωδικό PIN. Στη συνέχεια, το πληκτρολόγιο παραμένει μπλοκαρισμένο για ένα χρονικό διάστημα.	Εισαγάγετε τον σωστό κωδικό PIN. Εάν ξεχάσετε τον κωδικό PIN, επικοινωνήστε με το τμήμα εξυπηρέτησης πελατών της GARDENA.
<i>Δεν κινείται</i>	Το προϊόν έχει παγιδευτεί σε κάποιο αντικείμενο και ολισθαίνει.	Απελευθερώστε το προϊόν και διορθώστε την αιτία του προβλήματος. Εάν οφείλεται στην υγρασία του γρασιδιού, περιμένετε μέχρι να στεγνώσει το γρασίδι για να χρησιμοποιήσετε το προϊόν.
	Η περιοχή εργασίας περιλαμβάνει μια επικλινή επιφάνεια.	Οι επικλινείς επιφάνειες πρέπει να απομονώνονται. Ανατρέξτε στην ενότητα <i>Εξέταση του σημείου τοποθέτησης του καλωδίου οριοθέτησης στη σελίδα 16</i> .
	Το καλώδιο οδήγησης δεν είναι τοποθετημένο διαγώνια στην κεκλιμένη επιφάνεια.	Βεβαιωθείτε ότι το καλώδιο οδήγησης έχει τοποθετηθεί διαγώνια στην κεκλιμένη επιφάνεια. Ανατρέξτε στην ενότητα <i>Εξέταση του σημείου τοποθέτησης του καλωδίου οδήγησης στη σελίδα 19</i> .
<i>Υπερφόρτωση μοτέρ αριστερού/δεξιού τροχού</i>	Υπάρχει γρασίδι ή άλλο αντικείμενο γύρω από τον κινητήριο τροχό.	Αφαιρέστε το γρασίδι ή το αντικείμενο από τον κινητήριο τροχό.
<i>Πρόβλημα αισθητήρα πρόσκρουσης, εμπρός/πίσω</i>	Το σώμα του προϊόντος δεν μπορεί να κινηθεί ελεύθερα γύρω από το σασί του.	Βεβαιωθείτε ότι το σώμα του προϊόντος μπορεί να κινείται ελεύθερα γύρω από το σασί του. Αν το πρόβλημα παραμένει, επικοινωνήστε με τον εξουσιοδοτημένο τεχνικό σέρβις στην περιοχή σας.

Μήνυμα	Αιτία	Ενέργεια
<i>Ειδοποίηση! Χλοοκοπτική μηχανή σβηστή</i>	Η ειδοποίηση ενεργοποιήθηκε επειδή απενεργοποιήθηκε το προϊόν.	Ρυθμίστε το επίπεδο ασφαλείας στο μενού <i>Ασφάλεια</i> . Ανατρέξτε στην ενότητα <i>Ασφάλεια - Για προχωρημένους στη σελίδα 26</i> .
<i>Ειδοποίηση! Το χλοοκοπτικό σταμάτησε</i>	Η ειδοποίηση ενεργοποιήθηκε επειδή το προϊόν σταμάτησε.	
<i>Ειδοποίηση! Χλοοκοπτικό ανυψώμενο</i>	Η ειδοποίηση ενεργοποιήθηκε επειδή το προϊόν ανυψώθηκε.	
<i>Ειδοποίηση! Το χλοοκοπτικό είναι υπό κλίση</i>	Η ειδοποίηση ενεργοποιήθηκε επειδή το προϊόν έχει γείρει.	
<i>Μπλοκαρισμένη βάση φόρτισης</i>	Η επαφή μεταξύ των πλακών φόρτισης στο προϊόν και των πλακών επαφής στη βάση φόρτισης δεν είναι καλή. Το προϊόν έχει εκτελέσει αρκετές προσπάθειες φόρτισης.	Τοποθετήστε το προϊόν στη βάση φόρτισης και βεβαιωθείτε ότι οι πλάκες φόρτισης και οι πλάκες επαφής είναι συνδεδεμένες.
	Ένα αντικείμενο εμποδίζει το προϊόν να εισέλθει στη βάση φόρτισης.	Απομακρύνετε το αντικείμενο.
	Η βάση φόρτισης είναι ανυψωμένη ή λυγισμένη.	Τοποθετήστε την πλάκα σε οριζόντιο έδαφος.
	Το καλώδιο οδήγησης δεν έχει τοποθετηθεί σωστά.	Βεβαιωθείτε ότι το καλώδιο οδήγησης έχει τοποθετηθεί σύμφωνα με τις οδηγίες. Ανατρέξτε στην ενότητα <i>Εγκατάσταση του καλωδίου οδήγησης στη σελίδα 22</i> .
<i>Κολλημένο στη βάση φόρτισης</i>	Ένα αντικείμενο εμποδίζει το προϊόν να απομακρυνθεί από τη βάση φόρτισης.	Απομακρύνετε το αντικείμενο.
<i>Αναποδογυρισμένο</i>	Το προϊόν βρίσκεται σε λανθασμένη θέση, έχει υπερβολική κλίση ή έχει αναποδογυρίσει.	Τοποθετήστε το προϊόν στη σωστή θέση.
<i>Χρειάζεται χειροκίνητη φόρτιση</i>	Το προϊόν βρίσκεται στη λειτουργία <i>Δευτερεύουσα περιοχή</i> .	Τοποθετήστε το προϊόν στη βάση φόρτισης.
<i>Επόμενη εκκίνηση ω:λλ</i>	Η ρύθμιση προγράμματος εμποδίζει τη λειτουργία του προϊόντος.	Αλλάξτε τις ρυθμίσεις του προγράμματος. Ανατρέξτε στην ενότητα <i>Πρόγραμμα στη σελίδα 24</i> .
	Το προϊόν έχει λειτουργήσει για τον μέγιστο χρόνο κοπής για την ημέρα.	Συνήθης λειτουργία του προϊόντος.
	Η ένδειξη της ώρας ή της ημερομηνίας στο προϊόν δεν είναι σωστή.	Ρυθμίστε την ώρα ή την ημερομηνία. Ανατρέξτε στην ενότητα <i>Ρύθμιση της ώρας και ημερομηνίας στη σελίδα 29</i> .
<i>Η σημερινή χλοοκοπή ολοκληρώθηκε</i>	Το προϊόν έχει λειτουργήσει για τον μέγιστο χρόνο κοπής για την ημέρα.	Ανατρέξτε στην ενότητα <i>Κάντε μια εκτίμηση για τον απαραίτητο χρόνο λειτουργίας στη σελίδα 24</i> .
<i>Ανυψωμένο</i>	Ο αισθητήρας ανύψωσης ενεργοποιήθηκε επειδή το προϊόν έχει ανυψωθεί.	Βεβαιωθείτε ότι το σώμα του προϊόντος μπορεί να κινείται ελεύθερα γύρω από το σασί του. Απομακρύνετε ή δημιουργήστε μια νησίδα γύρω από αντικείμενα που μπορεί να προκαλέσουν την ανύψωση του σασί. Αν το πρόβλημα παραμένει, επικοινωνήστε με τον εξουσιοδοτημένο τεχνικό σέρβις στην περιοχή σας.

Μήνυμα	Αιτία	Ενέργεια
<i>Πρόβλημα δεξιού/αριστερού κινητήριου τροχού</i>	Υπάρχει γρασιδί ή άλλο αντικείμενο γύρω από τον κινητήριο τροχό.	Καθαρίστε τους τροχούς και την περιοχή γύρω από τους τροχούς.
<i>Ηλεκτρονικό πρόβλημα</i>	Υπάρχει προσωρινό πρόβλημα που σχετίζεται με τα ηλεκτρονικά εξαρτήματα ή με το υλικολογισμικό του προϊόντος.	Επανεκκινήστε το προϊόν. Αν το πρόβλημα παραμένει, επικοινωνήστε με τον εξουσιοδοτημένο τεχνικό σέρβις στην περιοχή σας.
<i>Πρόβλημα αισθητήρα κυκλικού σήματος, εμπρός/πίσω</i>		
<i>Πρόβλημα αισθητήρα κλίσης</i>		
<i>Προσωρινό πρόβλημα</i>		
<i>Μη έγκυρος συνδυασμός υπο-συσκευής</i>		
<i>Προσωρινό πρόβλημα μπαταρίας</i>		
<i>Πρόβλημα στο σύστημα φόρτισης</i>	Λάθος τύπος μπαταρίας.	Να χρησιμοποιείτε γνήσιες μπαταρίες που συνιστώνται από τον κατασκευαστή.
<i>Πρόβλημα μπαταρίας</i>	Υπάρχει προσωρινό πρόβλημα που σχετίζεται με την μπαταρία ή με το υλικολογισμικό του προϊόντος.	Επανεκκινήστε το προϊόν. Αν το πρόβλημα παραμένει, επικοινωνήστε με τον εξουσιοδοτημένο τεχνικό σέρβις στην περιοχή σας.
	Λάθος τύπος μπαταρίας.	Να χρησιμοποιείτε γνήσιες μπαταρίες που συνιστώνται από τον κατασκευαστή.
<i>Θερμοκρασία μπαταρίας εκτός ορίων</i>	Η θερμοκρασία της μπαταρίας είναι πολύ υψηλή ή πολύ χαμηλή για να ξεκινήσει η λειτουργία.	Το προϊόν θα αρχίσει να λειτουργεί όταν η θερμοκρασία είναι εντός των ορίων.
<i>Πολύ υψηλή ένταση ρεύματος φόρτισης</i>	Λανθασμένη ή ελαττωματική μονάδα τροφοδοτικού.	Επανεκκινήστε το προϊόν. Αν το πρόβλημα παραμένει, επικοινωνήστε με τον εξουσιοδοτημένο τεχνικό σέρβις στην περιοχή σας.
<i>Πρόβλημα συνδεσιμότητας</i>	Υπάρχει πρόβλημα στην ηλεκτρονική πλακέτα συνδεσιμότητας στο προϊόν.	Επανεκκινήστε το προϊόν. Αν το πρόβλημα παραμένει, επικοινωνήστε με τον εξουσιοδοτημένο τεχνικό σέρβις στην περιοχή σας.
<i>Επαναφορά ρυθμίσεων επικοινωνίας</i>	Έγινε επαναφορά των ρυθμίσεων συνδεσιμότητας λόγω βλάβης.	Ελέγξτε τις ρυθμίσεις συνδεσιμότητας και αλλάξτε τις ρυθμίσεις, εάν είναι απαραίτητο.
<i>Φτωχή ποιότητα σήματος</i>	Η ηλεκτρονική πλακέτα συνδεσιμότητας στο προϊόν δεν έχει συναρμολογηθεί σωστά.	Ελέγξτε εάν η ηλεκτρονική πλακέτα συνδεσιμότητας έχει συναρμολογηθεί σωστά. Αν το πρόβλημα παραμένει, επικοινωνήστε με τον εξουσιοδοτημένο τεχνικό σέρβις στην περιοχή σας.

Μήνυμα	Αιτία	Ενέργεια
<i>Κανένα κυκλικό σήμα</i>	Δεν έχει συνδεθεί το τροφοδοτικό ή το καλώδιο χαμηλής τάσης.	Εάν η λυχνία LED κατάστασης στη βάση φόρτισης δεν είναι αναμμένη, αυτό υποδεικνύει ότι δεν υπάρχει τροφοδοσία. Ελέγξτε τη σύνδεση της πρίζας και το ρελέ διαφυγής. Βεβαιωθείτε ότι το καλώδιο χαμηλής τάσης είναι συνδεδεμένο στη βάση φόρτισης.
	Το τροφοδοτικό ή το καλώδιο χαμηλής τάσης έχει υποστεί ζημιά ή δεν είναι συνδεδεμένο.	Αντικαταστήστε το τροφοδοτικό ή το καλώδιο χαμηλής τάσης.
	Το καλώδιο οριοθέτησης δεν είναι συνδεδεμένο στη βάση φόρτισης.	Συνδέστε το καλώδιο οριοθέτησης στη βάση φόρτισης. Αντικαταστήστε τους συνδέσμους αν έχουν υποστεί ζημιές. Ανατρέξτε στην ενότητα <i>Εγκατάσταση του καλωδίου οριοθέτησης στη σελίδα 21</i> .
	Το καλώδιο οριοθέτησης έχει υποστεί ζημιά.	Ελέγξτε την λυχνία LED κατάστασης στη βάση φόρτισης. Εάν εμφανίζει ένδειξη ζημιάς στο καλώδιο οριοθέτησης, αντικαταστήστε το τμήμα που έχει υποστεί ζημιά με νέο καλώδιο οριοθέτησης.
	Το προϊόν προσπάθησε να ξεκινήσει, αλλά δεν βρίσκεται στη βάση φόρτισης και η λειτουργία ECO είναι ενεργοποιημένη.	Τοποθετήστε το προϊόν στη βάση φόρτισης, θέστε το σε λειτουργία και κλείστε το κάλυμμα.
	Ένα τμήμα του καλωδίου οριοθέτησης βρίσκεται κατά μήκος του άλλου τμήματος του καλωδίου οριοθέτησης με κατεύθυνση προς και από μια νησίδα.	Τοποθετήστε το καλώδιο οριοθέτησης προς τη σωστή κατεύθυνση γύρω από τη νησίδα. Ανατρέξτε στην ενότητα <i>Εγκατάσταση του καλωδίου οριοθέτησης στη σελίδα 21</i> .
	Η αντιστοίχιση του προϊόντος με τη βάση φόρτισης έχει διακοπεί.	Τοποθετήστε το προϊόν στη βάση φόρτισης και δημιουργήστε νέο σήμα βρόχου. Ανατρέξτε στην ενότητα <i>Δημιουργία νέου κυκλικού σήματος στη σελίδα 26</i> .
	Παρεμβολή από μεταλλικά αντικείμενα όπως φράχτες, χαλύβδιнос οπλισμός ή θαμμένα καλώδια σε κοντινή απόσταση.	Μετακινήστε το καλώδιο οριοθέτησης ή/και δημιουργήστε νησίδες μέσα στην περιοχή εργασίας για να αυξήσετε την ένταση του σήματος.
	Το προϊόν βρίσκεται πολύ μακριά από το καλώδιο οριοθέτησης.	Τοποθετήστε το καλώδιο οριοθέτησης, ώστε όλα τα τμήματα της περιοχής εργασίας να βρίσκονται σε απόσταση 35 m / 115 ft. το πολύ από το καλώδιο οριοθέτησης.
<i>Το χλοοκοπτικό είναι υπό κλίση</i>	Το προϊόν έχει κλίση μεγαλύτερη από τη μέγιστη γωνία.	Μετακινήστε το προϊόν σε επίπεδη περιοχή.
<i>Η σύνδεση ΔΕΝ άλλαξε</i>	Το σήμα βρόχου δεν άλλαξε λόγω σφάλματος.	Δημιουργήστε ένα <i>νέο κυκλικό σήμα</i> αρκετές φορές. Ανατρέξτε στην ενότητα <i>Δημιουργία νέου κυκλικού σήματος στη σελίδα 26</i> . Αν το πρόβλημα παραμένει, επικοινωνήστε με τον εξουσιοδοτημένο τεχνικό σέρβις στην περιοχή σας.
<i>Ανισορροπία συστήματος κοπής</i>	Υπερβολικά λίγες ή υπερβολικά πολλές λεπίδες.	Ελέγξτε τις λεπίδες στο δίσκο λεπίδων.

6.3 Μηνύματα πληροφοριών

Τα μηνύματα πληροφοριών στον παρακάτω πίνακα εμφανίζονται στην οθόνη του προϊόντος. Αν εμφανίζεται συχνά το ίδιο μήνυμα, απευθυνθείτε στον αντιπρόσωπο της GARDENA.

Μήνυμα	Αιτία	Ενέργεια
<i>Χαμηλή μπαταρία</i>	Το προϊόν δεν μπορεί να εντοπίσει τη βάση φόρτισης.	Αλλάξτε τη θέση του σύρματος οδήγησης. Ανατρέξτε στην ενότητα <i>Εγκατάσταση του καλωδίου οδήγησης στη σελίδα 22</i> .
	Η μπαταρία βρίσκεται στο τέλος της διάρκειας ζωής της.	Αντικαταστήστε την μπαταρία. Ανατρέξτε στην ενότητα <i>Μπαταρία στη σελίδα 36</i> .
	Η κεραία της βάσης φόρτισης είναι ελαττωματική.	Ελέγξτε αν η ενδεικτική λυχνία στη βάση φόρτισης είναι κόκκινη και αναβοσβήνει. Ανατρέξτε στην ενότητα <i>Ενδεικτική λυχνία στη βάση φόρτισης στη σελίδα 43</i> .
	Οι πλάκες φόρτισης στο προϊόν ή οι πλάκες επαφής στη βάση φόρτισης είναι ελαττωματικές λόγω διάβρωσης.	Καθαρίστε τις πλάκες φόρτισης και τις πλάκες επαφής χρησιμοποιώντας ένα λεπτό σμυριδόπανο. Αν το πρόβλημα παραμένει, επικοινωνήστε με τον εξουσιοδοτημένο αντιπρόσωπο σέρβις στην περιοχή σας.
<i>Επαναφορά ρυθμίσεων</i>	Έχει ολοκληρωθεί η <i>Επαναφορά όλων των ρυθμίσεων χρήστη</i> .	Συνήθης λειτουργία του προϊόντος.
<i>Δεν βρέθηκε οδηγός</i>	Το καλώδιο οδήγησης δεν έχει συνδεθεί με τη βάση φόρτισης.	Συνδέστε το καλώδιο οδήγησης στη βάση φόρτισης. Ανατρέξτε στην ενότητα <i>Εγκατάσταση του καλωδίου οδήγησης στη σελίδα 22</i> .
	Έχει προκληθεί ζημιά στο καλώδιο οδήγησης.	Αντικαταστήστε το τμήμα που έχει υποστεί ζημιά με καινούργιο καλώδιο οδήγησης.
	Το καλώδιο οδήγησης δεν έχει συνδεθεί με τον βρόχο οριοθέτησης.	Συνδέστε σωστά το καλώδιο οδήγησης στον βρόχο οριοθέτησης. Ανατρέξτε στην ενότητα <i>Εγκατάσταση του καλωδίου οδήγησης στη σελίδα 22</i> .
<i>Αστοχία βαθμονόμησης οδηγού</i>	Το προϊόν δεν έχει βαθμονομήσει το καλώδιο οδήγησης λόγω σφάλματος.	Τοποθετήστε σωστά το καλώδιο οδήγησης. Ανατρέξτε στην ενότητα <i>Εγκατάσταση του καλωδίου οδήγησης στη σελίδα 22</i> .
<i>Επετεύχθη βαθμονόμηση οδηγού</i>	Το προϊόν βαθμονόμησε το καλώδιο οδήγησης.	Συνήθης λειτουργία του προϊόντος.
<i>Άλλαξε η σύνδεση</i>	Αλλαγή του νέου κυκλικού σήματος.	Συνήθης λειτουργία του προϊόντος.

6.4 Ενδεικτική λυχνία στη βάση φόρτισης

Η ενδεικτική λυχνία στη βάση φόρτισης ανάβει σταθερά ή αναβοσβήνει με πράσινο χρώμα όταν έχει γίνει σωστή εγκατάσταση. Εάν δεν συμβαίνει αυτό, ακολουθήστε τις οδηγίες στον παρακάτω οδηγό αντιμετώπισης προβλημάτων.

Απευθυνθείτε στο τμήμα εξυπηρέτησης πελατών της GARDENA για περισσότερες πληροφορίες.

Φως	Αιτία	Ενέργεια
Σταθερό φως με πράσινο χρώμα	Ισχυρά σήματα	Συνήθης λειτουργία του προϊόντος.
Πράσινο φως που αναβοσβήνει	Τα σήματα είναι εντάξει και είναι ενεργοποιημένα η <i>λειτουργία ECO</i> .	Συνήθης λειτουργία του προϊόντος. Ανατρέξτε στην ενότητα <i>λειτουργία ECO</i> στη <i>σελίδα 29</i> .
Μπλε φως που αναβοσβήνει	Το καλώδιο οριοθέτησης δεν είναι συνδεδεμένο στη βάση φόρτισης.	Βεβαιωθείτε ότι το καλώδιο οριοθέτησης έχει εγκατασταθεί σωστά στη βάση φόρτισης. Ανατρέξτε στην ενότητα <i>Εγκατάσταση του καλωδίου οριοθέτησης</i> στη <i>σελίδα 21</i> .
	Έχει προκληθεί ζημιά στο καλώδιο οριοθέτησης.	Εντοπίστε πού είναι η ζημιά. Αντικαταστήστε το τμήμα που έχει υποστεί ζημιά με καινούργιο καλώδιο οριοθέτησης.
Κόκκινο φως που αναβοσβήνει	Παρεμβολή στην κεραία της βάσης φόρτισης.	Επικοινωνήστε με το τμήμα κεντρικής εξυπηρέτησης της GARDENA.
Σταθερό κόκκινο χρώμα	Σφάλμα στην ηλεκτρονική πλακέτα ή λανθασμένη παροχή ρεύματος στη βάση φόρτισης. Το σφάλμα πρέπει να διορθωθεί από εξουσιοδοτημένο τεχνικό σέρβις.	Επικοινωνήστε με το τμήμα κεντρικής εξυπηρέτησης της GARDENA.

6.5 Συμπύματα

Αν το προϊόν δεν λειτουργεί με τον συνηθισμένο τρόπο, ακολουθήστε τον παρακάτω πίνακα συμπτωμάτων. Επικοινωνήστε με το τμήμα εξυπηρέτησης πελατών της GARDENA, εάν δεν μπορείτε να εντοπίσετε την αιτία της βλάβης.

Συμπύματα	Αιτία	Ενέργεια
Το προϊόν δυσκολεύεται να συνδεθεί.	Το καλώδιο οδήγησης δεν έχει τοποθετηθεί σε ευθεία γραμμή και σε σωστή απόσταση από τη βάση φόρτισης.	Ελέγξτε την εγκατάσταση της βάσης φόρτισης. Ανατρέξτε στην ενότητα <i>Εξέταση του σημείου τοποθέτησης του καλωδίου οδήγησης στη σελίδα 19</i> .
	Το καλώδιο οδήγησης δεν έχει τοποθετηθεί στην υποδοχή στην πλάκα της βάσης φόρτισης.	Βεβαιωθείτε ότι το καλώδιο οδήγησης έχει τοποθετηθεί σε ευθεία γραμμή και τοποθετήστε το στην υποδοχή στην πλάκα της βάσης φόρτισης. Ανατρέξτε στην ενότητα <i>Εγκατάσταση του καλωδίου οδήγησης στη σελίδα 22</i> .
	Το προϊόν δεν βρίσκεται σε επίπεδη επιφάνεια.	Τοποθετήστε τη βάση φόρτισης σε οριζόντια επιφάνεια. Ανατρέξτε στην ενότητα <i>Εξέταση του σημείου τοποθέτησης της βάσης φόρτισης στη σελίδα 15</i> .
Το προϊόν λειτουργεί σε λάθος ώρα	Η ένδειξη της ώρας ή της ημερομηνίας στο προϊόν δεν είναι σωστή.	Ρυθμίστε την ώρα ή την ημερομηνία. Ανατρέξτε στην ενότητα <i>Ρύθμιση της ώρας και ημερομηνίας στη σελίδα 29</i> .
	Οι χρόνοι έναρξης και διακοπής λειτουργίας είναι λανθασμένοι.	Αλλάξτε τις ρυθμίσεις για το <i>Πρόγραμμα</i> . Ανατρέξτε στην ενότητα <i>Ρύθμιση του προγράμματος στη σελίδα 24</i> .
Το προϊόν δονείται.	Το σύστημα κοπής δεν βρίσκεται σε ισορροπία λόγω κατεστραμμένων λεπίδων.	Ελέγξτε τις λεπίδες και τις βίδες και αντικαταστήστε τις, αν χρειάζεται. Ανατρέξτε στην ενότητα <i>Αντικατάσταση των λεπίδων στη σελίδα 35</i> .
	Το σύστημα κοπής δεν βρίσκεται σε ισορροπία λόγω του μεγάλου αριθμού λεπίδων στην ίδια θέση.	Ελέγξτε ότι σε κάθε βίδα έχει τοποθετηθεί μόνο μία λεπίδα.
	Στο προϊόν έχουν τοποθετηθεί λεπίδες διαφορετικού πάχους.	Ελέγξτε εάν οι λεπίδες έχουν διαφορετικό πάχος και αντικαταστήστε τις, εάν είναι απαραίτητο.
Το προϊόν λειτουργεί, αλλά ο δίσκος λεπίδων δεν περιστρέφεται.	Το προϊόν αναζητά τη βάση φόρτισης ή κινείται προς το σημείο εκκίνησης.	Συνήθης λειτουργία του προϊόντος. Ο δίσκος λεπίδων δεν περιστρέφεται όταν το προϊόν αναζητά τη βάση φόρτισης.
Το προϊόν λειτουργεί για μικρότερα χρονικά διαστήματα από ό,τι συνήθως μεταξύ των φορτίσεων.	Το γρασιδί ή άλλο αντικείμενο προκαλεί έμφραξη στο δίσκο λεπίδων.	Αφαιρέστε και καθαρίστε το δίσκο λεπίδων. Ανατρέξτε στην ενότητα <i>Σασί και δίσκος λεπίδων στη σελίδα 34</i> .
	Η μπαταρία βρίσκεται στο τέλος της διάρκειας ζωής της.	Αντικαταστήστε την μπαταρία. Ανατρέξτε στην ενότητα <i>Αντικατάσταση της μπαταρίας στη σελίδα 36</i> .
	Στομωμένες λεπίδες. Απαιτείται περισσότερη ενέργεια κατά την κοπή του γρασιδιού.	Αντικαταστήστε τις λεπίδες. Ανατρέξτε στην ενότητα <i>Για αντικατάσταση των λεπίδων στη σελίδα 35</i> .

Συμπτώματα	Αιτία	Ενέργεια
Οι χρόνοι χλοοκοπής και φόρτισης είναι μικρότεροι απ' ό,τι συνήθως.	Η μπαταρία βρίσκεται στο τέλος της διάρκειας ζωής της.	Αντικαταστήστε την μπαταρία. Ανατρέξτε στην ενότητα <i>Αντικατάσταση της μπαταρίας στη σελίδα 36</i> .
Το προϊόν είναι παρακαρτισμένο για ώρες στη βάση φόρτισης.	Το προϊόν έχει λειτουργήσει για τον μέγιστο χρόνο κοπής για την ημέρα.	Καμία ενέργεια. Ανατρέξτε στην ενότητα <i>Κάψτε μια εκτίμηση για τον απαραίτητο χρόνο λειτουργίας στη σελίδα 24</i> .
	Το κάλυμμα είναι κλειστό αλλά δεν έχει πατηθεί το κουμπί εκκίνησης START .	Πατήστε το κουμπί σταματήματος STOP για να ανοίξετε το κάλυμμα. Πληκτρολογήστε τον κωδικό PIN και επιβεβαιώστε με το κουμπί OK . Πατήστε το κουμπί εκκίνησης START και κλείστε το κάλυμμα.
	Η λειτουργία στάθμευσης είναι ενεργοποιημένη.	Αλλάξτε τον τρόπο λειτουργίας. Ανατρέξτε στην ενότητα <i>Τρόπος λειτουργίας - Εκκίνηση στη σελίδα 31</i> .
	Αν η θερμοκρασία της μπαταρίας είναι πολύ υψηλή ή πολύ χαμηλή, το προϊόν δεν λειτουργεί.	Βεβαιωθείτε ότι η βάση φόρτισης έχει τοποθετηθεί σε περιοχή προστατευμένη από τον ήλιο.
Ανομοιόμορφα αποτελέσματα χλοοκοπής.	Το προϊόν λειτουργεί για μικρό αριθμό ωρών ανά ημέρα.	Αυξήστε τον χρόνο κοπής. Ανατρέξτε στην ενότητα <i>Πρόγραμμα στη σελίδα 24</i> .
	Για το σχήμα της περιοχής εργασίας, είναι απαραίτητο να προσαρμόσετε τις ρυθμίσεις για την <i>Κάλυψη χλοοτάπητα</i> , ώστε να καλυφθούν όλα τα τμήματα της περιοχής εργασίας.	Αλλάξτε τις ρυθμίσεις των περιοχών όπου το προϊόν θα ξεκινά την κοπή και τη συχνότητα κοπής. Ανατρέξτε στην ενότητα <i>Κάλυψη χλοοτάπητα στη σελίδα 26</i> .
	Η περιοχή εργασίας είναι πολύ μεγάλη.	Μειώστε το μέγεθος της περιοχής εργασίας ή επεκτείνετε το πρόγραμμα. Ανατρέξτε στην ενότητα <i>Πρόγραμμα στη σελίδα 24</i> .
	Στομωμένες λεπίδες.	Αντικαταστήστε όλες τις λεπίδες. Ανατρέξτε στην ενότητα <i>Αντικατάσταση των λεπίδων στη σελίδα 35</i> .
	Μακρύ γρασίδι σε σχέση με το ρυθμισμένο ύψος κοπής.	Αυξήστε το ύψος κοπής και, στη συνέχεια, χαμηλώστε το όταν το γρασίδι είναι πιο κοντό.
	Συσσώρευση γρασιδιού στο δίσκο λεπίδων ή γύρω από τον άξονα του μοτέρ.	Αφαιρέστε τη συσσώρευση γρασιδιού και καθαρίστε το προϊόν. Ανατρέξτε στην ενότητα <i>Σασί και δίσκος λεπίδων στη σελίδα 34</i> .

6.6 Εντοπίστε κομμένα σημεία στο καλώδιο βρόχου

Το καλώδιο βρόχου κόβεται συνήθως λόγω ακούσιας φυσικής φθοράς που προκαλείται, για παράδειγμα, από τη χρήση φτυαριού. Σε χώρες με πάγο στο έδαφος, ακόμα και αιχμηρές πέτρες που μετακινούνται μέσα στο έδαφος μπορεί να προκαλέσουν ζημιά στο καλώδιο. Το καλώδιο μπορεί επίσης να κοπεί, αν τεντωθεί υπερβολικά κατά την εγκατάσταση.

Η κοπή του γρασιδιού σε πολύ μικρό ύψος αμέσως μετά την εγκατάσταση μπορεί να προκαλέσει ζημιά στη μόνωση του καλωδίου. Οι ζημιές στη μόνωση μπορεί να

μην προκαλέσουν διακοπή έως αρκετές εβδομάδες ή μήνες αργότερα. Για να αποτρέψετε κάτι τέτοιο, κατά την πρώτη εβδομάδα μετά την εγκατάσταση πρέπει να επιλέγεται το μέγιστο ύψος κοπής και ακολούθως να μειώνεται κατά ένα βήμα την εβδομάδα μέχρι την επίτευξη του επιθυμητού ύψους κοπής.

Μια ελαττωματική ένωση στο καλώδιο βρόχου μπορεί επίσης να οδηγήσει σε διακοπή αρκετές εβδομάδες μετά τη δημιουργία της ένωσης. Μια ελαττωματική ένωση μπορεί, για παράδειγμα, να δημιουργηθεί γιατί δεν έχει πιεστεί αρκετά δυνατά με πέννα ο σύνδεσμος ή γιατί έχει χρησιμοποιηθεί σύνδεσμος χαμηλότερης ποιότητας από το γνήσιο. Ελέγξτε όλες τις γνωστές συνδέσεις καλωδίων

προτού ασχοληθείτε περαιτέρω με την αντιμετώπιση του προβλήματος.

Ένα κομμένο σημείο στο καλώδιο μπορεί να εντοπιστεί με σταδιακή μείωση της απόστασης του βρόχου όπου μπορεί να υπάρχει το εν λόγω σημείο, μέχρι να μείνει ένα πολύ μικρό τμήμα καλωδίου.

Η παρακάτω μέθοδος δεν φέρνει αποτέλεσμα, εάν είναι ενεργοποιημένη η *Λειτουργία ECO*. Βεβαιωθείτε πρώτα ότι η *Λειτουργία ECO* είναι απενεργοποιημένη. Ανατρέξτε στην ενότητα *Λειτουργία ECO στη σελίδα 29*.

1. Βεβαιωθείτε ότι η ενδεικτική λυχνία στη βάση φόρτισης αναβοσβήνει με μπλε χρώμα, το οποίο υποδεικνύει διακοπή στο βρόχο οριοθέτησης. Ανατρέξτε στην ενότητα *Ενδεικτική λυχνία στη βάση φόρτισης στη σελίδα 43*.

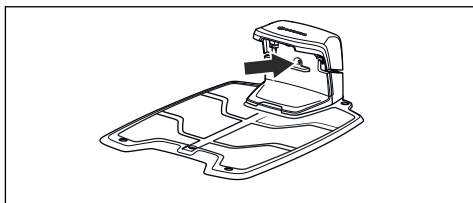

2. Βεβαιωθείτε ότι οι συνδέσεις του καλωδίου οριοθέτησης στη βάση φόρτισης έχουν γίνει σωστά και δεν έχουν υποστεί ζημιά. Βεβαιωθείτε ότι η ενδεικτική λυχνία στη βάση φόρτισης εξακολουθεί να αναβοσβήνει με μπλε χρώμα.

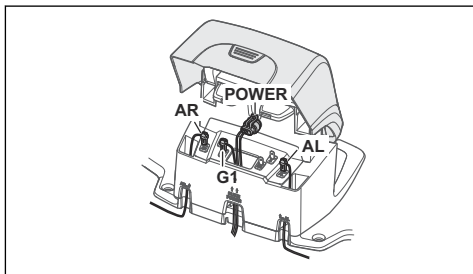

3. Αλλάξτε τις συνδέσεις μεταξύ του καλωδίου οδήγησης και του καλωδίου οριοθέτησης στη βάση φόρτισης.

Ξεκινήστε εναλλάσσοντας τη σύνδεση AL και GUIDE.

Εάν η ενδεικτική λυχνία ανάβει σταθερά με πράσινο χρώμα, η διακοπή βρίσκεται σε κάποιο σημείο του καλωδίου οριοθέτησης μεταξύ του AL και του σημείου σύνδεσης του καλωδίου οδήγησης με το καλώδιο οριοθέτησης (η παχιά μαύρη γραμμή στην εικόνα).

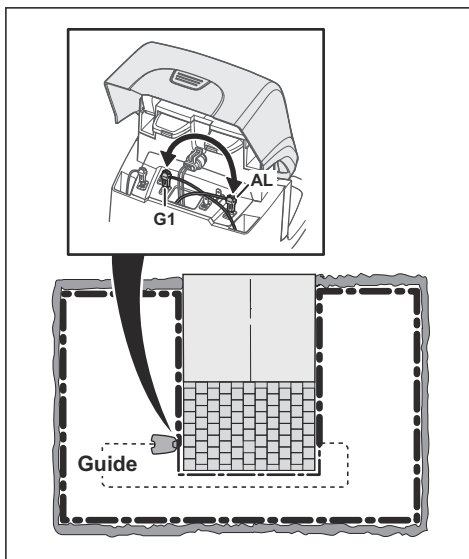

Για να διορθώσετε το πρόβλημα θα χρειαστείτε καλώδιο οριοθέτησης, συνδέσμους και φως:

α) Εάν το προβληματικό καλώδιο οριοθέτησης είναι κοντό, τότε είναι ευκολότερο να αλλάξετε ολόκληρο το καλώδιο οριοθέτησης ανάμεσα στο AL και το σημείο στο οποίο το καλώδιο οδήγησης ενώνεται με το καλώδιο οριοθέτησης (παχιά μαύρη γραμμή).

β) Αν το προβληματικό καλώδιο οριοθέτησης είναι μακρύ (παχιά μαύρη γραμμή), κάντε τα εξής: Τοποθετήστε τα AL και GUIDE στις αρχικές τους θέσεις. Στη συνέχεια, αποσυνδέστε το AR. Συνδέστε ένα νέο καλώδιο βρόχου στο AR. Συνδέστε το άλλο άκρο αυτού του νέου καλωδίου βρόχου στο μέσον του τμήματος προβληματικού καλωδίου.

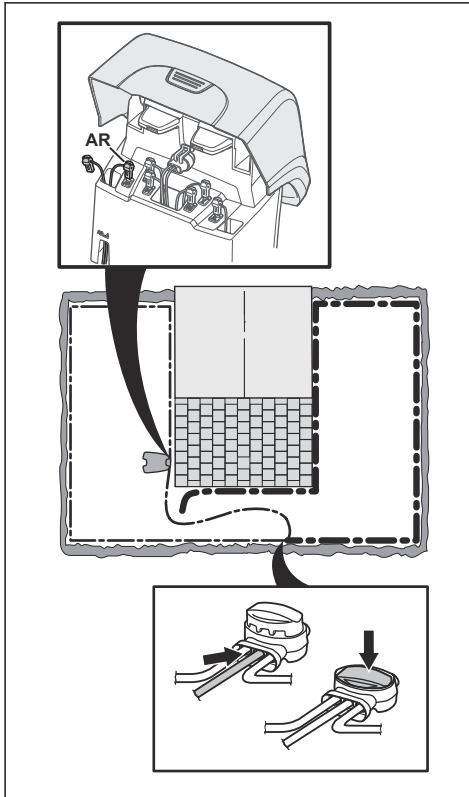

Εάν η ενδεικτική λυχνία είναι πλέον πράσινη, η διακοπή βρίσκεται σε κάποιο σημείο στο καλώδιο μεταξύ του αποσυνδεδεμένου άκρου και του σημείου σύνδεσης του νέου καλωδίου (η παχιά μαύρη γραμμή παρακάτω). Εάν ισχύει αυτό, μετακινήστε τη σύνδεση για το νέο καλώδιο πιο κοντά στο αποσυνδεδεμένο άκρο (περίπου στο μέσον του πιθανού τμήματος καλωδίου) και ελέγξτε ξανά αν ανάβει με πράσινο χρώμα η ενδεικτική λυχνία.

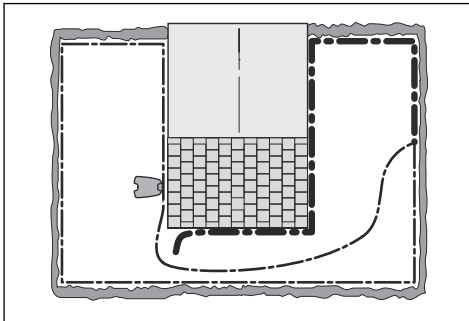

Συνεχίστε μέχρι να απομείνει πολύ μικρό τμήμα καλωδίου που να προκαλεί αλλαγή μεταξύ της συνεχούς λειτουργίας με πράσινο χρώμα και της αναλαμπής με μπλε χρώμα. Στη συνέχεια, ακολουθήστε τις οδηγίες που περιγράφονται στο βήμα 5 παρακάτω.

4. Αν η ενδεικτική λυχνία εξακολουθεί να αναβοσβήνει με μπλε χρώμα, ανατρέξτε στο βήμα 3 παραπάνω: Συνδέστε ξανά τα AL και GUIDE στις αρχικές τους θέσεις. Κατόπιν, ενεργοποιήστε τα AR και GUIDE. Αν η ενδεικτική λυχνία ανάβει τώρα σταθερά με πράσινο χρώμα, αποσυνδέστε το AL και συνδέστε ένα νέο καλώδιο οριοθέτησης στο AL. Συνδέστε το άλλο άκρο αυτού του νέου καλωδίου στο μέσον του τμήματος του προβληματικού καλωδίου. Ακολουθήστε την ίδια διαδικασία όπως στα βήματα 3α) και 3β) παραπάνω.
5. Όταν εντοπιστεί η διακοπή, το τμήμα που έχει υποστεί ζημιά πρέπει να αντικατασταθεί με καινούργιο καλώδιο. Πρέπει να χρησιμοποιείτε πάντα γνήσιους συνδέσμους.

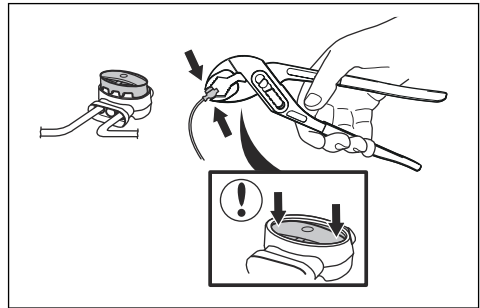

7 Μεταφορά, αποθήκευση και απόρριψη

7.1 Μεταφορά

Οι παρεχόμενες μπαταρίες ιόντων λιθίου πληρούν όλες τις απαιτήσεις της νομοθεσίας περί επικίνδυνων εμπορευμάτων.

- Να τηρείτε όλους τους ισχύοντες εθνικούς κανονισμούς.
- Πρέπει να τηρείτε τις ειδικές απαιτήσεις που αναγράφονται στη συσκευασία και στις επικέτες σχετικά με την εμπορική μεταφορά. Οι απαιτήσεις αυτές πρέπει επίσης να τηρούνται από οποιουδήποτε τρίτους και από τους διαμετακομιστές.

7.2 Αποθήκευση

- Φορτίστε πλήρως το προϊόν. Ανατρέξτε στην ενότητα *Φόρτιση της μπαταρίας στη σελίδα 32*.
- Απενεργοποιήστε το προϊόν. Ανατρέξτε στην ενότητα *Απενεργοποίηση του προϊόντος στη σελίδα 32*.
- Καθαρίστε το προϊόν. Ανατρέξτε στην ενότητα *Καθαρισμός του προϊόντος στη σελίδα 34*.
- Διατηρείτε το προϊόν σε ένα χώρο στεγνό και χωρίς πάγο.
- Διατηρείτε το προϊόν σε όλους τους τροχούς σε επίπεδο έδαφος κατά τη διάρκεια της αποθήκευσης ή χρησιμοποιήστε ένα εξάρτημα επιτοίχιας ανάρτησης.
- Αν διατηρείτε τη βάση φόρτισης σε εσωτερικό χώρο, αποσυνδέστε και αφαιρέστε το τροφοδοτικό και όλους τους συνδέσμους από τη βάση φόρτισης. Τοποθετήστε το άκρο κάθε συνδέσμου καλωδίου σε ένα κουτί προστασίας συνδέσμων.

Περιεχόμενα Αν διατηρείτε τη βάση φόρτισης σε εξωτερικό χώρο, μην αποσυνδέσετε το τροφοδοτικό και τους συνδέσμους.

- Επικοινωνήστε με τον αντιπρόσωπο πωλήσεων της GARDENA σχετικά με τα εξαρτήματα που είναι διαθέσιμα για το προϊόν σας.

7.3 Απόρριψη

- Πρέπει να συμμορφώνεστε με τις τοπικές απαιτήσεις ανακύκλωσης και τους ισχύοντες κανονισμούς.
- Για ερωτήσεις σχετικά με τον τρόπο αφαίρεσης της μπαταρίας, ανατρέξτε στην ενότητα *Αντικατάσταση της μπαταρίας στη σελίδα 36*.

8 Τεχνικά στοιχεία

8.1 Τεχνικά στοιχεία

Δεδομένα	SILENO+: R160Li, R160LiC, R180LiC, R200Li, R200LiC
Διαστάσεις	
Μήκος, cm/in.	63 / 24,8
Πλάτος, cm/in.	51 / 20,1
Ύψος, cm/in.	25 / 9,8
Βάρος, kg / lb	9,8 / 21,6
Ηλεκτρικό σύστημα	SILENO+: R160Li, R160LiC, R180LiC, R200Li, R200LiC
Μπαταρία ιόντων λιθίου 18 V/2,1 Ah, Κωδ. πρ.	584 85 28-02
Μπαταρία ιόντων λιθίου 18 V/2,0 Ah, Κωδ. πρ.	584 85 28-03, 584 85 28-05
Μπαταρία ιόντων λιθίου 18,25 V/2,0 Ah, Κωδ. πρ.	584 85 28-04
Τροφοδοτικό (28 V DC), V AC	100-240
Μήκος καλωδίου χαμηλής τάσης, m / ft.	10/33
Μέση κατανάλωση ενέργειας σε μέγιστη χρήση	10 kWh/μήνα σε χώρο εργασίας εμβαδού 2000 m ²
Ένταση ρεύματος φόρτισης, A DC	1,3
Τύπος τροφοδοτικού ⁶	ADP-40BR XX, ADP 28EW XX, FW7313/28/D/XX/Y/1.3/PI, FW7313/28/D/XX/Y/1.3
Μέσος χρόνος χλοοκοπής, min	65
Μέσος χρόνος φόρτισης, min	60
Κεραία καλωδίου οριοθέτησης	SILENO+: R160Li, R160LiC, R180LiC, R200Li, R200LiC
Ζώνη συχνοτήτων λειτουργίας, Hz	100-80000
Μέγιστο μαγνητικό πεδίο ⁷ , dBuA/m	82
Μέγιστη ισχύς ραδιοσυχνότητας ⁸ , mW στα 60 m	<25

⁶ Τα XX, YY μπορεί να είναι οποιοδήποτε αλφαριθμητικοί χαρακτήρες ή κενά μόνο για λόγους μάρκετινγκ, χωρίς τεχνικές διαφορές.

⁷ Μέτρηση σύμφωνα με το πρότυπο EN 303 447.

⁸ Μέγιστη ενεργή ισχύς εξόδου για κεραίες στη ζώνη συχνοτήτων όπου λειτουργεί το ραδιόφωνο.

Δεδομένα ήχου⁹	SILENO+: R160Li, R160LiC, R180LiC, R200Li, R200LiC
Μετρούμενο επίπεδο θορύβου ηχητικής ισχύος, dB (A)	58
Αβεβαιότητες εκπομπών θορύβου K_{WA} , dB (A)	2
Εγγυημένο επίπεδο θορύβου ηχητικής ισχύος, dB (A)	60
Στάθμη ηχητικής πίεσης θορύβου στο αυτί του χειριστή ¹⁰ , dB (A)	47

Χλοοκοπή	SILENO+: R160Li, R160LiC, R180LiC, R200Li, R200LiC
Σύστημα κοπής	3 περιστρεφόμενες λεπίδες κοπής
Ταχύτητα μοτέρ κοπής, σ.α.λ.	2300
Κατανάλωση ρεύματος κατά τη διάρκεια της κοπής W +/- 20 %	25
Ύψος κοπής, cm/in.	2-6/0,8-2,4
Πλάτος κοπής, cm/in.	22 / 8,7
Ελάχιστο πλάτος μονοπατιού, cm / in.	60 / 24
Μέγιστη κλίση για την περιοχή κοπής, %	35
Μέγιστη κλίση για το καλώδιο οριοθέτησης, %	15
Μέγιστη απόσταση από το καλώδιο οριοθέτησης, m / ft	35 / 115
Μέγιστο μήκος καλωδίου οριοθέτησης, m / ft.	800 / 2600
Μέγιστο μήκος βρόχου οδήγησης ¹¹ , m / ft.	400 / 1300

Κατηγορία IP	SILENO+: R160Li, R160LiC, R180LiC, R200Li, R200LiC
Προϊόν	IPX4
Βάση φόρτισης	IPX1
Τροφοδοτικό	IP44

Εσωτερική SRD (συσκευή μικρής εμβέλειας)	R160Li, R200Li	R160LiC, R180LiC, R200LiC
Ζώνη συχνοτήτων λειτουργίας, MHz	-	863-870
Μέγιστη εκπεμπόμενη ισχύς, dBm	-	25
Εμβέλεια ραδιοεπικοινωνίας ελεύθερου πεδίου, κατά προσέγγιση m	-	100

Η Husqvarna AB δεν εγγυάται την πλήρη συμβατότητα του προϊόντος με άλλα ασύρματα συστήματα, όπως τηλεχειριστήρια, ραδιοπομπούς, βοηθήματα ακοής, υπογείες ηλεκτρικές περιφράξεις για ζώα ή παρόμοιο εξοπλισμό.

Τα προϊόντα κατασκευάζονται στην Αγγλία ή στην Τσεχική Δημοκρατία. Δείτε τις πληροφορίες στην πινακίδα στοιχείων. Ανατρέξτε στην ενότητα *Επισκόπηση προϊόντος στη σελίδα 4*.

⁹ Καθορίζεται σύμφωνα με την Οδηγία 2006/42/EK και το πρότυπο EN 50636-2-107.

¹⁰ Αβεβαιότητες ηχητικής πίεσης θορύβου K_{pA} , 2-4 dB (A)

¹¹ Ένας βρόχος οδήγησης είναι η σύνδεση μεταξύ του καλωδίου οδήγησης, του καλωδίου οριοθέτησης και της σύνδεσης στο δεξιό σύνδεσμο στη βάση φόρτισης.

9 Εγγύηση

9.1 Όροι εγγύησης

Η GARDENA εγγυάται την καλή λειτουργία του παρόντος προϊόντος για μια περίοδο 2 ετών (από την ημερομηνία αγοράς). Η εγγύηση καλύπτει σοβαρά ελαττώματα στα υλικά ή ελαττωματική κατασκευή. Εντός της περιόδου εγγύησης, αντικαθιστούμε ή επισκευάζουμε το προϊόν χωρίς χρέωση, εάν πληρούνται οι ακόλουθες προϋποθέσεις:

- Το προϊόν και η βάση φόρτισης πρέπει να χρησιμοποιούνται μόνο σύμφωνα με τις οδηγίες του παρόντος εγχειριδίου χρήσης. Η παρούσα εγγύηση του κατασκευαστή δεν επηρεάζει τα δικαιώματα εγγύησης έναντι του αντιπροσώπου/εμπόρου λιανικής πώλησης.
- Τελικοί χρήστες ή μη εξουσιοδοτημένα τρίτα μέρη απαγορεύεται να επιχειρήσουν να επισκευάσουν το προϊόν.

Παραδείγματα βλαβών που δεν περιλαμβάνονται στην εγγύηση:

- Ζημιές από εισχώρηση νερού λόγω της χρήσης πλαστικής συσκευής υψηλής πίεσης ή βύθισης κάτω από το νερό, για παράδειγμα, όταν σχηματιστούν λιμνάζοντα νερά από δυνατή βροχή.
- Ζημιά από κεραυνό.
- Ζημιά από μη ενδεδειγμένη αποθήκευση ή χειρισμό της μπαταρίας.
- Ζημιά από χρήση μη γνήσιας μπαταρίας της GARDENA.
- Ζημιά που μπορεί να προκληθεί από τη μη χρήση γνήσιων ανταλλακτικών και αξεσουάρ της GARDENA, όπως λεπίδες και υλικά εγκατάστασης.
- Ζημιά στο καλώδιο βρόχου.
- Βλάβη που προκλήθηκε από μη εξουσιοδοτημένη αλλαγή ή τροποποίηση του προϊόντος ή του τροφοδοτικού του.

Οι λεπίδες και οι τροχοί θεωρούνται αναλώσιμα και δεν καλύπτονται από την εγγύηση.

Αν προκύψει σφάλμα στο προϊόν GARDENA, επικοινωνήστε με το τμήμα εξυπηρέτησης πελατών της GARDENA για περαιτέρω οδηγίες. Όταν επικοινωνείτε με το τμήμα εξυπηρέτησης πελατών της GARDENA, θα πρέπει να έχετε πρόχειρη την απόδειξη και τον αριθμό σειράς του προϊόντος.

10 Δήλωση Συμμόρφωσης ΕΚ

10.1 Δήλωση Συμμόρφωσης ΕΚ

Η **Husqvarna AB**, SE-561 82 Huskvarna, Σουηδία, τηλ.: +46-36-146500, δηλώνει ότι τα ρομποτικά χλοοκοπτικά **GARDENA SILENO+: R160Li, R160LiC, R180LiC, R200Li, R200LiC** με αριθμούς σειράς έτους κατασκευής 2020, εβδομάδα 43 και μετά (το έτος και η εβδομάδα αναγράφονται ρητά στην πινακίδα στοιχείων και ακολουθούνται από τον αριθμό σειράς) συμμορφώνονται με τις απαιτήσεις της ΟΔΗΓΙΑΣ ΤΟΥ ΣΥΜΒΟΥΛΙΟΥ, όπως παρουσιάζονται στην παρακάτω λίστα, συμπεριλαμβανομένων των προτύπων που εφαρμόζονται.

- Οδηγία "σχετικά με τα μηχανήματα" **2006/42/EK**.
 - **EN 60335-1:2012**
 - **EN 50636-2-107:2015**
 - **EN 62233:2008**.
- Οδηγία για τον "περιορισμό της χρήσης ορισμένων επικίνδυνων ουσιών" **2011/65/EE**:
 - **EN IEC 63000:2018**

- Οδηγία "σχετικά με το ραδιοεξοπλισμό" **2014/53/EE**.

Ασφάλεια

- Δείτε οδηγία **2006/42/EK** ανωτέρω.

Ηλεκτρομαγνητική συμβατότητα

- **EN 55032:2015**
- **ETSI EN 301 489-1 V2.2.3**

Για τα GARDENA SILENO+ που είναι εξοπλισμένα με smart system:

- **ETSI EN 301 489-3 V2.1.1**

Αποδοπική χρήση του φάσματος

- Προσχέδιο **ETSI EN 303 447 V1.2.1_0.1.14**

Για τα GARDENA SILENO+ που είναι εξοπλισμένα με smart system:

- **ETSI EN 300 220-1 v3.1.1**
- **ETSI EN 300 220-2 V.3.1.1**





ΑΡΧΙΚΕΣ ΟΔΗΓΙΕΣ

Διατηρούμε το δικαίωμα να πραγματοποιούμε αλλαγές χωρίς προηγούμενη προειδοποίηση.
Πνευματικά δικαιώματα © 2021 GARDENA Manufacturing GmbH. Με την επιφύλαξη παντός δικαιώματος.

114 26 62-71

2021-01-13

