



Naudojimo instrukcija

SILENO+
smart SILENO+

 **GARDENA**

gardena.com



TURINYS

1 Įvadas		6 Gedimai ir jų šalinimas	
1.1 Įvadas.....	3	6.1 Įvadas – gedimų šalinimas.....	34
1.2 Gaminio apžvalga.....	4	6.2 Klaidų pranešimai.....	34
1.3 Simboliai ant gaminio.....	5	6.3 Informaciniai pranešimai.....	39
1.4 Ekране rodomi simboliai.....	5	6.4 Įkrovimo stoties signalinė lemputė.....	40
1.5 Akumulatoriaus LED.....	6	6.5 Požymiai.....	40
1.6 Bendrieji instrukcijos nurodymai.....	6	6.6 Kabelio pažeidimo vietos nustatymas.....	41
1.7 Meniu struktūros peržiūra 1.....	7	7 Transportavimas, saugojimas ir utilizavimas	
1.8 Meniu struktūros peržiūra 2.....	8	7.1 Transportavimas.....	44
1.9 Ekranėlis.....	9	7.2 Laikymas.....	44
1.10 Klaviatūra.....	9	7.3 Šalinimas.....	44
2 Sauga		8 Techniniai duomenys	
2.1 Saugos informacija.....	10	8.1 Techniniai duomenys.....	45
2.2 Saugos ženklų reikšmės.....	11	9 Garantija	
2.3 Naudojimo saugos instrukcijos.....	11	9.1 Garantijos sąlygos.....	47
3 Diegimas		10 EB atitikties deklaracija	
3.1 Įvadas – instaliacija.....	14	10.1 EB atitikties deklaracija.....	48
3.2 Pagrindinės įrengimo dalys.....	14		
3.3 Bendras pasiruošimas.....	14		
3.4 Prieš tiesiant laidus.....	14		
3.5 Gaminio saugojimas.....	19		
3.6 Kabelio padėties nustatymas naudojant kuoliukus.....	21		
3.7 Kontūro kabelio ar gido kabelio užkasimas.....	21		
3.8 Kontūro kabelio ar gido kabelio prailginimas.....	21		
3.9 Sumontavus gaminį.....	21		
3.10 Gaminio nustatymai.....	22		
4 Naudojimas			
4.1 Pagrindinis jungiklis.....	29		
4.2 Gaminio paleidimas.....	29		
4.3 Darbo režimo paleidimas.....	29		
4.4 Darbo režimas – stovėjimas.....	30		
4.5 Gaminio sustabdymas.....	30		
4.6 Gaminio išjungimas.....	30		
4.7 Akumulatoriaus įkrovimas.....	30		
4.8 Pjovimo aukščio reguliavimas.....	30		
5 Techninė priežiūra			
5.1 Įvadas – techninė priežiūra.....	31		
5.2 Nuvalyti įrenginį.....	31		
5.3 Peilių keitimas.....	31		
5.4 Programinės aparatinės įrangos atnaujinimas....	32		
5.5 Akumulatorius.....	32		
5.6 Techninė priežiūra pasibaigus sezonui.....	33		

1 Įvadas

1.1 Įvadas

Serijos numeris.
PIN kodas:
Gaminio registracijos kodas:

Serijos numeris yra nurodytas ant gaminio pakuotės ir gaminio nominaliųjų parametrų plokštelėje. Žr. *Gaminio apžvalga psl. 4.*

- Norėdami užregistruoti gaminį www.gardena.com, naudokite serijos numerį.

1.1.1 Klientų aptarnavimo tarnyba

Jei reikia pagalbos dėl GARDENA gaminio, kreipkitės į GARDENA klientų aptarnavimo atstovą.

1.1.2 Gaminio aprašas

Pasižymėkite: GARDENA reguliariai atnaujina gaminių išvaizdą ir funkcijas. Žr. *Klientų aptarnavimo tarnyba psl. 3.*

Gaminys yra robotas vejąpjovė. Gaminys energiją gauna iš akumuliatoriaus, žolę jis pjauna automatiškai. Jis nuolat pjauna arba kraunasi. Judėjimo kelias parenkamas atsitiktinai, todėl veja nupjaunama tolygiai, o nusidėvėjimas mažesnis. Kontūro kabelis ir gido kabelis kontroliuoja gaminio judėjimą darbiname plote. Įrenginio jutikliai fiksuoja, kada jis artėja prie kontūro kabelio. Prieš robotui vejąpjovei sustojant ir apsisukant, įrenginio priekis visada užvažiuoja už kontūro kabelio tam tikru atstumu. Kai gaminys atsitrenkia į kliūtį arba priartėja prie kontūro kabelio, jis pasirenka kitą važiavimo kryptį.

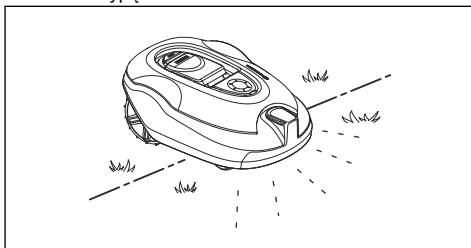

Operatorius parenka veikimo nuostatas naudojamas klaviatūros klavišus. Ekrane rodomos pasirinktos ir galimos veikimo nuostatos ir gaminio veikimo režimas.

1.1.2.1 Pjovimo būdas

Gaminys yra netaišus, lengvas naudoti ir taupo energiją. Dažno pjovimo metodas gerina žolės kokybę ir mažina trąšų poreikį. Žolės surinkimas nereikalingas.

1.1.2.2 Įkrovimo stoties paieška

Gaminys veikia, kol lieka maža akumuliatoriaus įkrova. Tada iki įkrovimo stoties jis važiuoja pagal gido kabelį. Gidas – tai kabelis, nutiestas iš įkrovimo stoties į, pavyzdžiui, nuošalią darbo zonos dalį arba siauru pravažiavimu. Gido kabelis sujungtas su kontūro kabeliu, todėl įrenginys gali daug lengviau ir greičiau rasti įkrovimo stotį.

1.2 Gaminio apžvalga

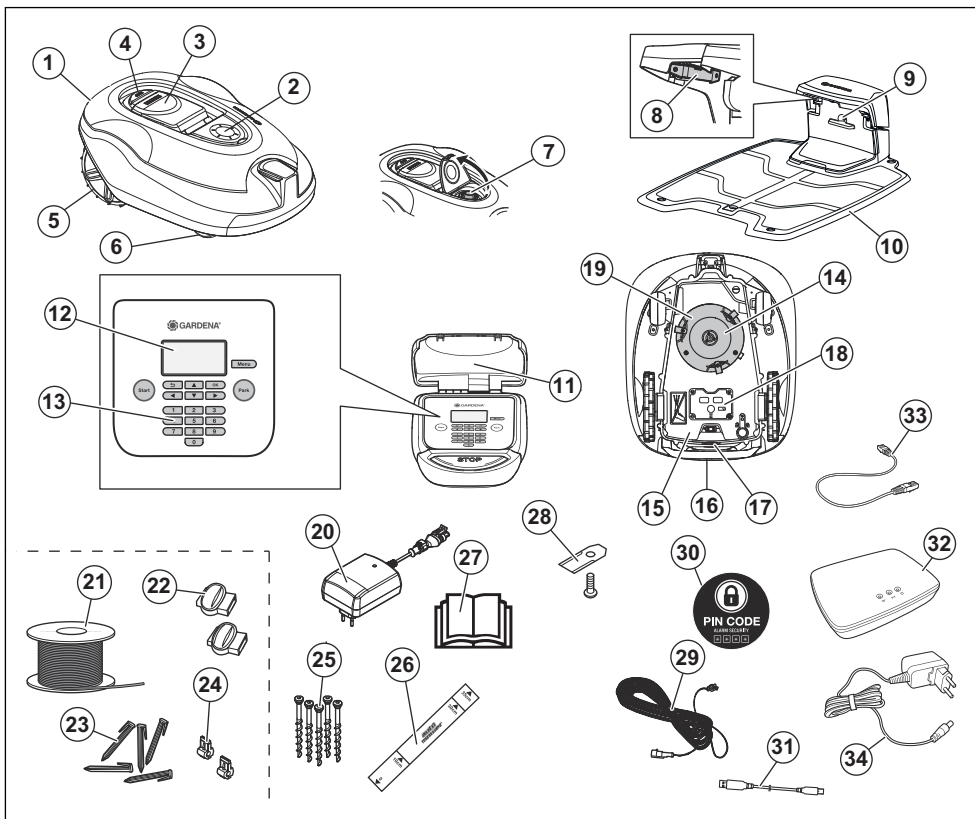

Skaičių paveikslėlyje reikšmės:

- | | |
|--|--|
| 1. Korpusas | 14. Pjovimo sistema |
| 2. Pjovimo aukščio regulatoriaus dangtelis | 15. Važiuklės korpusas su elektronikos įtaisais, akumuliatoriumi ir varikliais |
| 3. Ekranas ir klaviatūros dangtelis | 16. Rankena |
| 4. Stabdymo mygtukas | 17. Pagrindinis jungiklis |
| 5. Užpakaliniai ratai | 18. Akumuliatoriaus dangtis |
| 6. Priekiniai ratai | 19. Peilių diskas |
| 7. Pjovimo aukščio reguliavimas | 20. Maitinimo šaltinis ¹ |
| 8. Kontaktinės plokštelės | 21. Kontūro kabelis ir gido kabelis |
| 9. Įkrovimo stoties, kontūro kabelio veikimo patikros šviesos diodas | 22. Jungiamosios kontūro laido movos |
| 10. Įkrovimo stotis | 23. Kuoliukai |
| 11. Nominaliųjų parametrų plokštelė | 24. Kontūro laido jungtis |
| 12. Ekranėlis | 25. Varžtai įkrovimo stočiai pritvirtinti |
| 13. Klaviatūra | 26. Liniuotė, skirta kontūro kabelio įrengimui palengvinti ² |

¹ Išvaizda gali skirtis, atsižvelgiant į pardavimo rinką.

² Liniuotė išlaužiama iš dėžės.

27. Naudojimo instrukcija ir greitis vadovas
28. Papildomi peiliai
29. Žemos įtampos kabelis
30. Įspėjimo apie pavojų lipdukas
31. USB kabelis, skirtas programinės įrangos atnaujinimams
32. smart Gateway³
33. „smart Gateway“ LAN kabelis⁴
34. „smart Gateway“ maitinimo šaltinis⁵

1.3 Simboliai ant gaminio

Šiuos simbolius galite rasti ant gaminio. Atidžiai juos išnagrinėkite.



ĮSPĖJIMAS. Prieš naudodami gaminį perskaitykite naudotojo instrukcijas.



ĮSPĖJIMAS. Prieš atlikdami įrenginio priežiūrą ar jį pakeldami, išjunkite gaminį.



ĮSPĖJIMAS. Laikykitės saugaus atstumo nuo veikiančio gaminio. Saugokite rankas bei kojas ir neikiškite jų prie besisukančių peilių.



ĮSPĖJIMAS. Nevažiuokite ant gaminio. Niekomet neikiškite arti gaminio ar po juo rankų ar kojų.

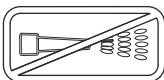

Niekada gaminio neplaukite nei aukšto slėgio plovimo įrenginiu, nei tekančiu vandeniu.



Fiksavimo funkcija.

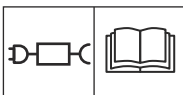

Nuimamą maitinimo šaltinį naudokite kaip nurodyta šalia simbolio esančioje duomenų etiketėje.



Šis gaminys atitinka taikytinų EB direktyvų nuostatas.

³ Skirta tik išmaniesiems modeliams.

⁴ Skirta tik išmaniesiems modeliams.

⁵ Skirta tik išmaniesiems modeliams.



Draudžiama išmesti šį gaminį kartu su buitinėmis atliekomis. Įsitinkite, kad gaminį išmetate vadovaudamiesi teisės aktų reikalavimais.



Važiuko klėje yra komponentų, jautrių elektrostatinei iškrovai (ESD). Važiuklė turi būti profesionaliai užsandarinta. Dėl šių prižasčių važiuklę gali atidaryti tik igalio tieji techninio aptarnavimo specialistai. Pažeistas sandarumas gali lemti viso gaminio ar jo dalių garantijos praradimą.



Žemosios įtampos kabelio negalima nei trumpinti, nei ilginti, nei sujungti.

Nenaudokite žoliapjovės šalia žemos įtampos kabelio. Būkite atsargūs pjaudami kraštus ten, kur įrengti kabeliai.

1.4 Ekране rodomi simboliai



Grafiko meniu naudojamas nustatyti, kada gamins pjauja veja.



Saugumo meniu leidžia operatoriui pasirinkti iš 3 saugumo lygių.



„SensorControl“ funkcija automatiškai parenka pjovimo intervalus atsižvelgiant į žolės augimą.



Diegimo meniu naudojamas, kai norima rankiniu būdu nustatyti diegimo nustatymus.



Nustatymų meniu naudojamas bendriesiems produkto nustatymams nustatyti.



Prieinama tik išmaniesiems modeliams. Išmanioji GARDENA sistema leidžia belaidžiu būdu sąveikauti su išmaniuoju gaminiu ir GARDENA išmaniaja sistema.



Gaminys nepjauna žolės atsižvelgdamas į tvarkaraščio funkciją.



Gaminys nepaiso tvarkaraščio funkcijos.



Akumuliatoriaus indikatoriumi nurodomas akumuliatoriaus įkrovos lygis. Gaminį įkraunant simbolis mirksi.



Gaminys yra įkrovimo stotyje, tačiau neįkrauna akumuliatoriaus.



Gaminys nustatytas veikti „ECO“ režimu.

1.5 Akumuliatoriaus LED



Perskaitykite naudotojo instrukcijas.



Nemeskite akumuliatoriaus į ugnį ir nelaikykite jo šalia šilumos šaltinio



Nepanardinkite akumuliatoriaus į vandenį.

1.6 Bendrieji instrukcijos nurodymai

Kad būtų lengviau suprasti, naudojimo instrukcijoje naudojama tokia sistema:

- Tekstas, parašytas *pasvirusiu* šriftu, rodomas ekrane arba yra nuoroda į šios naudojimo instrukcijos skyrių.
- Tekstas, parašytas **paryškinčiuoju** šriftu, yra vieno iš gaminio mygtukų pavadinimas.
- Tekstas, parašytas *DIDŽIOSIOMIS* ir *pasvirusiomis* raidėmis, nurodo skirtingus galimus gaminio darbo režimus.

1.7 Meniu struktūros pārziņa 1

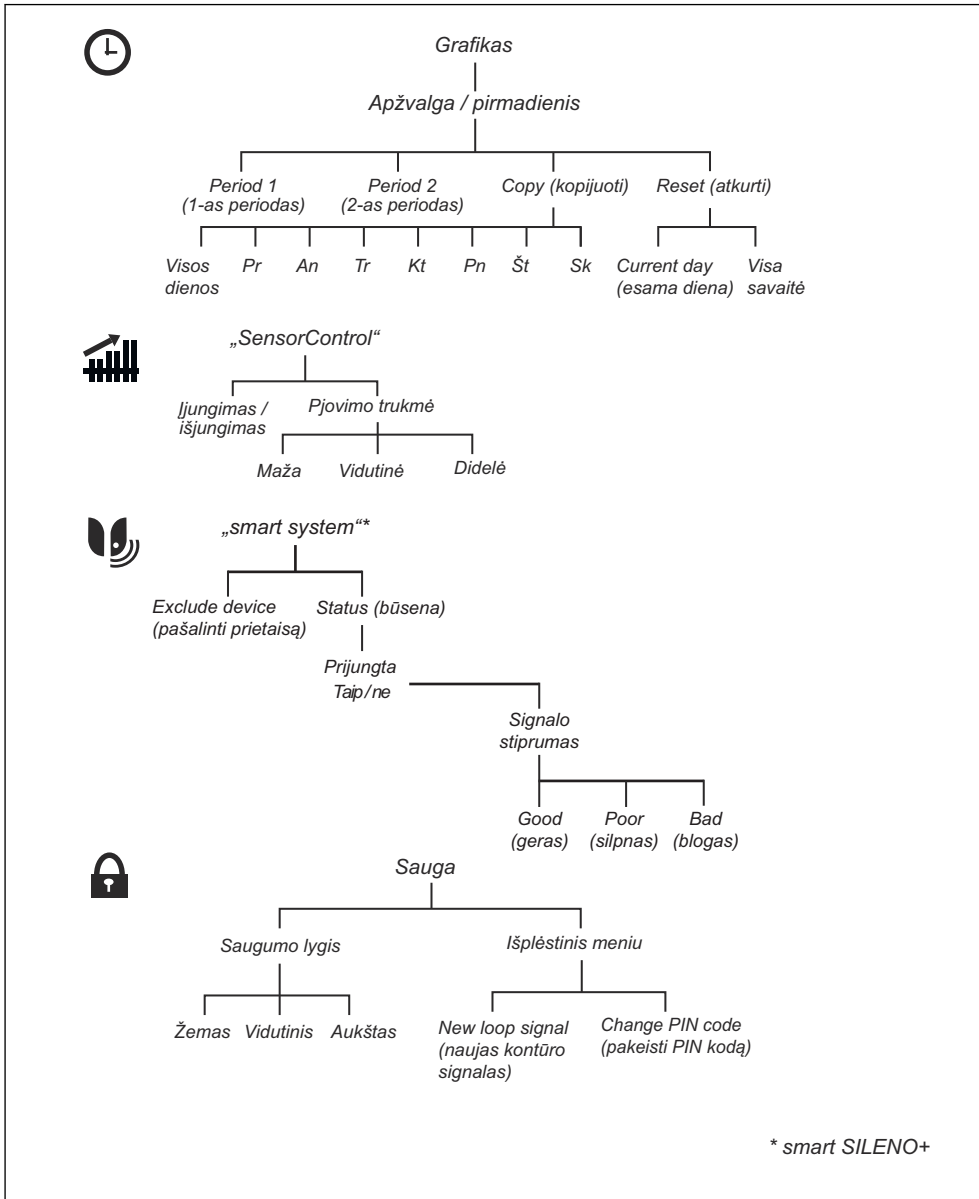

1.8 Meniu struktūros peržiūra 2

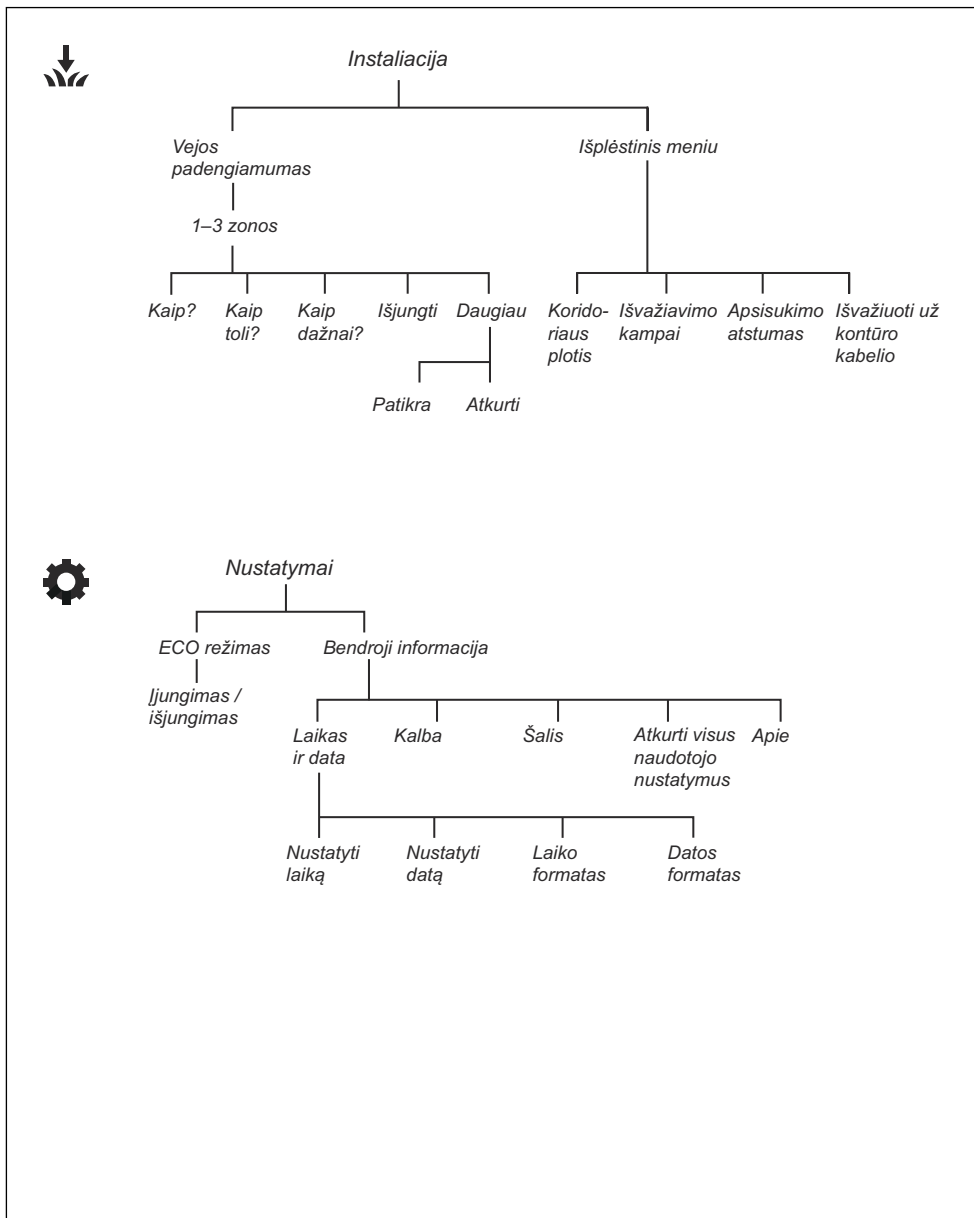

1.9 Ekranėlis

Ant gaminio esančiame ekranėlyje rodoma gaminio informacija ir nustatymai.

Norėdami pasiekti ekranėlį, paspauskite mygtuką **STOP**.

1.10 Klaviatūra

Norėdami naršyti meniu, pasinaudokite gaminio klaviatūra. Norėdami pasiekti klaviatūrą, paspauskite mygtuką **STOP** (sustabdyti).

- Mygtuku **START** (paleisti) (A) įjunkite gaminį.
- Mygtuku **BACK** (atgal) (B) meniu sąrašais judėkite eikite į viršų.
- Rodyklių **mygtukais** (C) naršykite meniu.
- Mygtuku **OK** (gerai) (D) patvirtinkite nustatymus pasirinktuose meniu.
- Mygtuku **MENU** (menu) (E) eikite į pagrindinį meniu.
- Mygtuku **PARK** (pastatyta) (F) nusiųskite gaminį į įkrovimo stotį.
- Skaičių **mygtukais** (G) įveskite PIN kodą, laiką ir datą.

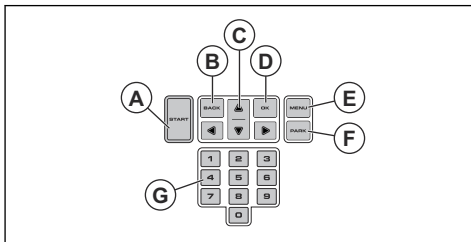

2.1 Saugos informacija

2.1.1 SVARBU. PRIEŠ NAUDODAMI ATIDŽIAI PERSKAITYKITE. IŠSAUGOKITE, KAD GALĖTUMĖTE PASINAUDOTI ATEITYJE

Už nelaimingus atsitikimus arba pavojus, kurie gali kilti kitiems žmonėms arba jų turtui, atsako naudotojas.

Šis prietaisas neskirtas naudoti asmenims (įskaitant vaikus), turintiems ribotų fizinių, jutiminių ar protinių gebėjimų (dėl kurių galėtų kilti pavojus saugiam gaminio naudojimui), neturintiems patirties ar žinių, nebent asmuo, atsakingas už jų saugą, pateikė atitinkamas instrukcijas.

Šį prietaisą gali naudoti vaikai nuo 8 metų amžiaus ir kiti asmenys, turintys ribotų fizinių, jutiminių ar protinių gebėjimų arba stokoiantys patirties ar žinių, jei yra prižiūrimi arba instruktuoti dėl saugaus prietaiso naudojimo ir supranta gresiančius pavojus. Gali būti, kad pagal vietos teisės aktus ribojamas naudotojo amžius. Be priežiūros vaikai neturėtų valyti prietaiso ir atlikti priežiūros darbų.

Jeigu pažeistas laidas ar kištukas, jokių būdu nejunkite maitinimo šaltinio į tinklą. Jeigu laidas susidėvėjęs ar pažeistas, padidėja elektros smūgio pavojus.

Kraukite tik įkrovimo stotyje esantį akumuliatorių. Netinkamai naudojant galima patirti elektros smūgį, akumuliatorius gali perkaisti arba iš jo gali pradėti sunktis korozinis skystis. Išbėgus elektrolitui, nuplaukite vandeniu / neutralizuojančiu tirpalu. Jei jo pateko į akis, kreipkitės dėl medicininės pagalbos.

Naudokite tik gamintojo rekomenduojamas originalius akumuliatorius. Naudojant kitokius akumuliatorius negalima garantuoti gaminio saugumo. Nenaudokite neįkraunamų akumuliatorių.

Prieš išimant akumuliatorių, gaminį būtina atjungti nuo maitinimo tinklo.



PERSPĖJIMAS:
Netinkamai naudojamas gaminys gali būti pavojingas.

mirtino arba sunkaus sužeidimo pavojus arba, jei nesilaikoma vadove pateiktų nurodymų.



PERSPĖJIMAS:
Nenaudokite gaminio, jeigu darbo zonoje yra žmonių (visų pirma vaikų) arba gyvūnų.



PASTABA: Naudojamas, kai kyla pavojus sugadinti gaminį, kitas medžiagas arba padaryti žalą aplinkai, jei nesilaikoma vadove pateiktų nurodymų.



PERSPĖJIMAS:
Saugokite rankas bei kojas ir nekiškite jų prie besisukančių peilių. Niekuomet nekiškite arti gaminio ar po juo rankų ar kojų, kai gaminys yra įjungtas.

Pasižymėkite: Naudojamas papildomai informacijai apie konkrečią situaciją pateikti.

2.3 Naudojimo saugos instrukcijos

2.3.1 Naudojimas

- Šį gaminį galima naudoti tik su gamintojo rekomenduojama įranga. Bet koks kitas naudojimas yra netinkamas. Tiksliai vadovaukitės gamintojo naudojimo ir priežiūros instrukcijomis.
- Jeigu robotas vejapjovė naudojama viešojoje vietoje, aplink darbo sritį būtina pastatyti įspėjamuosius ženklus. Įspėjamuosiuose ženkluose būtina pateikti šį tekstą: **Įspėjimas! Robotas vejapjovė! Nesiartinkite prie įrenginio! Nepalikite vaikų be priežiūros!**

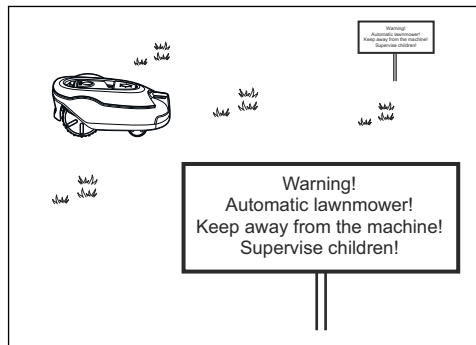

PERSPĖJIMAS:
Sužeidimo arba nelaimės atveju kreipkitės medicininės pagalbos.

- Kai pjovimo zonoje yra žmonių (ypač vaikų) arba gyvūnų, naudokite stovėjimo režimą, žr. *Darbo režimas – stovėjimas psl. 30*, arba išjunkite robotą vejapjovė. Rekomenduojama suprogramuoti gaminį dirbti tada, kai zonoje vykdoma mažai veiklos. Žr. *Grafikas psl. 22*. Pagalvokite apie tam tikrus gyvūnus, pvz., ežiai būna aktyvūs naktį. Gaminys gali juos sužeisti.
- Neįrenginėkite įkrovimo stoties, įskaitant bet kurį priedą, tokioje vietoje, kuri yra žemiau bet kokių

2.2 Saugos ženklų reikšmės

Įspėjimai, perspėjimai ir pastabos yra skirtos atkreipti dėmesį į ypač svarbias vadovo dalis.



PERSPĖJIMAS: Naudojamas, kai naudotojui ar šalia esantiems asmenims kyla

degiųjų medžiagų, arba mažesniu nei 60 cm / 24 col. atstumu nuo jų. Neįrenginėkite maitinimo šaltinio degiose aplinkose. Įvykus gedimui įkrovimo stotis ir maitinimo šaltinis gali įkaisti ir sukelti gaisro riziką.

- Tik asmenys, gerai susipažinę su specialiosiomis įrenginio charakteristikomis ir saugos reikalavimais, gali dirbti su gaminiu, vykdyti jo priežiūrą ir jį taisyti. Prieš naudodami gaminį atidžiai perskaitykite naudojimo instrukciją ir įsitikinkite, ar viską gerai supratote.
- Draudžiama keisti originalią gaminio konstrukciją. Darydami bet kokius pakeitimus, prisiimate visą riziką.
- Patikrinkite, ar ant vejos nėra pašalinių objektų, pvz., akmenų, šakų, įrankių ar žaislų. Jei peiliai susidurs su pašaliniais objektais, jie gali būti sugadinti. Prieš pašalindami kliūtį, visada **pagrindiniu jungikliu** išjunkite gaminį. Patikrinkite, ar gaminys nepažeistas, prieš vėl jį paleisdami.

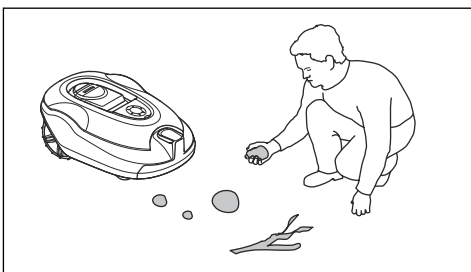

- Jeigu gaminyje pradeda neįprastai vibruoti. Visada išjunkite gaminį naudodami **pagrindinį jungiklį** arba mygtuką **ON/OFF** ir paleisdami gaminį iš naujo, patikrinkite, ar jis nepažeistas.
- Gaminį paleiskite pagal instrukcijas. Kai gaminys yra įjungtas, saugokite savo rankas ir pėdas nuo besisukančių peilių. Niekada neikiškite rankų ir kojų po gaminiu.
- Niekada nelieskite iki galo nesustojusių judančių dalių, pvz., peilių disko.
- Niekada nekelkite ir nenešiokite įjungto gaminio.
- Neleiskite roboto vejamajam naudoti asmenims, kurie nežino, kaip jis veikia ir elgiasi.
- Gaminys jokia būdu negali atsitrenkti į žmones ar gyvūnus. Jei žmogus ar gyvūnas patenka į gaminio teritoriją, jis turi būti nedelsiant sustabdytas. Žr. *Gaminio sustabdymas psl. 30*.
- Nieko nedėkite ant gaminio ar jo įkrovimo stoties viršaus.
- Neleiskite naudoti gaminio, jeigu pažeista jo apsauga, peilių diskas ar korpusas. Taip pat nenaudokite jo, jei yra pažeisti peiliai, varžtai, veržlės ar kabeliai. Neprijunkite pažeisto kabelio ir nelieskite pažeisto kabelio, jei jis neatjungtas nuo maitinimo lizdo.

- Nenaudokite gaminio, jeigu **pagrindinis jungiklis** neveikia.
- Jeigu nenaudojate gaminio **pagrindiniu jungikliu** visada jį išjunkite. Robotas vejamajam galima paleisti tik tada, kai **pagrindinis jungiklis** įjungtas ir įvestas teisingas PIN kodas.
- GARDENA negali užtikrinti visiško suderinamumo tarp gaminio ir kitų tipų belaidžio ryšio sistemų, tokių kaip nuotolinio valdymo įranga, radijo siųstuvai, klausos aparatai, užkasti „elektrinio piemens“ kabeliai ir pan.
- Robotas gali sustoti dėl metalinių daiktų žemėje (pvz., užkasto gelžbetonio ar tinklų nuo kurmių). Metaliniai daiktai gali trikdyti kontūro signalus, todėl robotas gali sustoti.
- Naudojimo ir saugojimo temperatūra yra 0–50 °C / 32–122 °F. Įkrovimo temperatūros diapazonas 0–45 °C / 32–113 °F. Per aukšta temperatūra gali sugadinti gaminį.

2.3.2 Akumuliatorių naudojimo sauga



PERSPĖJIMAS: Išrenkant, jungiant trumpuoju jungimu, panardinus į vandenį, įmetus į ugnį ar laikant aukštoje temperatūroje ličio jonų akumuliatoriai gali sprogti arba užsidegti. Elkitės atsargiai, neišmontuokite, neatidarykite akumuliatoriaus ir nemėginkite jo pakeisti elektrinėmis ar mechaninėmis priemonėmis. Nelaikykite tiesioginėje saulės šviesoje.

Daugiau informacijos apie akumuliatorių žr. *Akumuliatorius psl. 32*

2.3.3 Gaminio pakėlimas ir perkėlimas



PERSPĖJIMAS: Prieš keldami gaminį, jį išjunkite. Gaminys neveiks, kai **pagrindinis jungiklis** bus nustatytas į padėtį 0.



PASTABA: Nebandykite gaminio pakelti, kai jis stovi įkrovimo įrenginyje. Antraip galima sugadinti įkrovimo stotį ir (arba) gaminį. Prieš pakeldami gaminį, paspauskite mygtuką **STOP** ir ištraukite gaminį iš įkrovimo stoties.

Jei norite saugiai gabenti iš ar į darbinį plotą:

1. Paspauskite mygtuką **STOP**, kad sustabdytumėte gaminį.

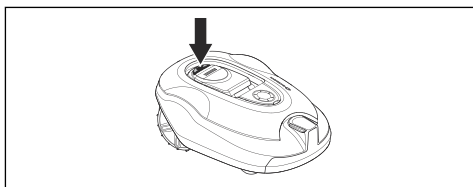

2. Pagrindinį jungiklį nustatykite į padėtį 0.

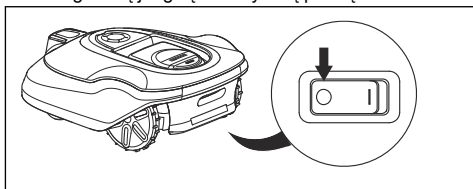

3. Gaminį neškite laikydami už rankenos ir nukreipę peilių diską į šalį nuo savo kūno.



2.3.4 Techninės priežiūros darbas



PERSPĖJIMAS: Prieš imdamiesi bet kurių techninės priežiūros darbų privalote išjungti gaminį. Prieš atlikdami bet kokius įkrovimo stoties arba maitinimo šaltinio valymo ar techninės priežiūros darbus, atjunkite įkrovimo stotį iš lizdo.

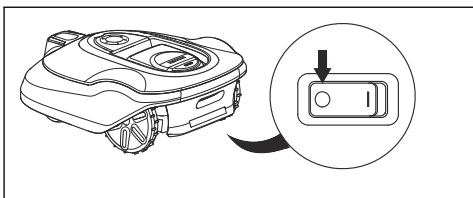

PERSPĖJIMAS: Prieš atlikdami bet kokius įkrovimo stoties arba maitinimo šaltinio valymo ar techninės priežiūros darbus, atjunkite įkrovimo stotį iš lizdo.



PASTABA: Niekada gaminio neplaukite nei aukšto slėgio plovimo įrenginiu, nei tekančiu vandeniu. Niekada nevalykite tirpikliais.

Gaminį apžiūrėkite kartą per savaitę ir pakeiskite visas apgadintas ar susidėvėjusias dalis. Žr. *Techninė priežiūra* psl. 31.

2.3.5 Jei kyla audra su perkūnija

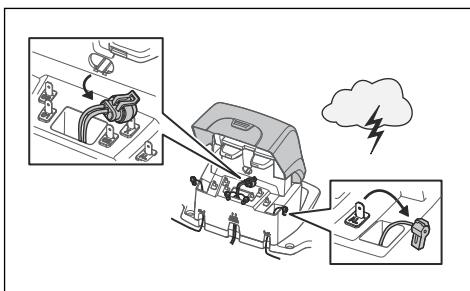

Jeigu artėja audra su perkūnija, siekiant sumažinti gaminio ir įkrovimo stoties elektroninių blokų sugadinimo grėsmę, rekomenduojama atjungti visas įkrovimo stoties jungtis (maitinimo tinklo, kontūro kabelio ir gido kabelio).

1. Pažymėkite laidus, kad supaprastintumėte prijungimą iš naujo. Įkrovimo stoties jungtis pažymėtos AR, AL ir G1.
2. Atjunkite prijungtus laidus ir maitinimą.
3. Prijunkite visus kabelius ir maitinimą, kai audra su perkūnija baigsis. Svarbu kiekvieną kabelį prijungti į savo vietą.

3 Diegimas

3.1 Įvadas – instaliacija

Norėdami sužinoti daugiau apie instaliaciją ir peržiūrėti instrukcijų vaizdo įrašus, žr. www.gardena.com.

Rekomenduojame atnaujinti programinę aparatinę įrangą prieš atliekant gaminio instaliaciją, kad užtikrintumėte, jog gaminyje veikia naujausia programinė aparatinė įrangą. Žr. *Programinės aparatinės įrangos atnaujinimas psl. 32*.



PERSPĖJIMAS: Prieš naudodami gaminių perskaitykite ir supraskite skyrių apie saugą.



PASTABA: Naudokite tik originalias atsargines dalis ir instaliacijos medžiagas.

3.2 Pagrindinės įrengimo dalys

Įrengimo dalys:

- Robotas vejojė, automatiškai pjaunantis veją.
- Įkrovimo stotis, kuri atlieka 3 funkcijas:
 - Siunčia signalus kontūro kabeliu.
 - Siunčia signalus išilgai gido kabelio, kad gaminys galėtų juo sekti į konkrečias nuošalias sodo dalis, ir įrenginys galėtų rasti kelią atgal prie įkrovimo stoties.
 - Įkrauna gaminį.
- Maitinimo šaltinis, prijungtas prie įkrovimo stoties ir prie 100 – 240 V maitinimo lizdo.
- Kontūro kabelis, klojamas darbo zonos pakraščiuose ir aplink įvairias kliūtis bei augalus, į kuriuos gaminys neturi atsitrengti. Kontūro kabelis naudojamas ir kaip kontūro (ribų), ir kaip gido kabelis.

3.3 Bendras pasiruošimas



PASTABA: Vandens pripildžiusios skylės vejoje gali sugadinti gaminį.

Pasižymėkite: Prieš pradėdami įrengti perskaitykite visą įrengimo skyrių. Nuo to, kaip įrengta instaliacija, priklauso gaminio darbo veiksmingumas. Todėl svarbu kruopščiai suplanuoti įrengimą.

- Pasibraižykite darbinės zonos projektą ir įtraukite visas kliūtis. Jame lengviau pamatyti tinkamiausias įkrovimo stoties, kontūro ir gido kabelių padėtis.

- Projekte pažymėkite, kur statysite įkrovimo stotį, kur tiesite kontūrą ir gido kabelį.
- Projekte pažymėkite, kur gido kabelį sujungsite su kontūro kabeliu. Žr. *Norėdami patikrinti gido kabelį: psl. 20*.
- Užtaisykite skylės vejoje.
- Prieš montuodami gaminį nupjaukite žolę. Įsitinkinkite, kad žolė yra ne aukštesnė nei 10 cm / 3.9 col.

Pasižymėkite: Pirmąsias savaites po montavimo pjaunant žolę skleidžiamo garso lygis gali būti aukštesnis nei numatyta. Gaminiumi kurį laiką papjovus žolę skleidžiamo garso lygis gerokai sumažėja.

3.4 Prieš tiesiant laidus

Galite pasirinkti – pritvirtinti laidus prie kuoliukų arba juos užkasti. Toje pačioje darbinėje zonoje galite naudoti 2 procedūras.



PASTABA: Jeigu darbo plote naudojamas kultivatorius, užkaskite kontūro kabelį ir gido kabelį, kad jų nepažeistumėte.

3.4.1 Tyrimas, kur statyti įkrovimo stotį

- Prieš įkrovimo stotį turi būti palikta ne mažiau, kaip 3 m / 5 pėd. laisvo ploto. Žr. *Tyrimas, kur tiesiti gido kabelį psl. 18*.
- Palikite mažiausiai 150 cm / 60 col. laisvos vietos įkrovimo stoties dešinėje, kairėje ir centre.
- Statykite įkrovimo stotį netoli maitinimo lizdo.
- Padėkite įkrovimo stotį ant lygaus, horizontalaus paviršiaus.
- Įkrovimo stoties pagrindo plokštė negali būti sulenкта.

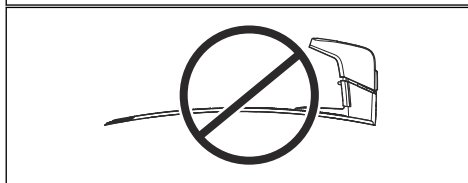
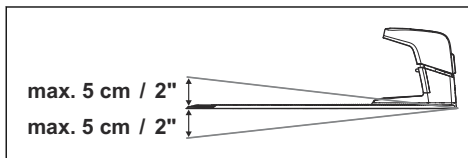

- Jei darbo zoną sudaro dvi sritys, kurias skiria status šlaitas, rekomenduojame statyti įkrovimo stotį žemesnėje srityje.

- Statykite įkrovimo stotį nuo saulės apsaugotoje zonoje.
- Jei įkrovimo stotis instaliuojama salelėje, būtina prijunkite prie salelės gido kabelį. Žr. *Salos kūrimas psl. 17.*

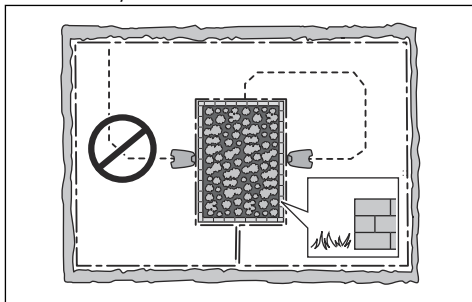

3.4.2 Tyrimas, kur statyti maitinimo šaltinį



PERSPĖJIMAS: Neperkirpkite ir neprailginkite žemos įtampos kabelio. Taip sukelsite elektros smūgio pavojų.



PASTABA: Užtikrinkite, kad gaminio peiliai neperpjautų žemos srovės kabelio.



PASTABA: Nevyniokite žemos įtampos kabelių į ritę ir nedėkite po įkrovimo stoties padu. Ritė sukelia signalo, siunčiamo iš įkrovimo stoties, trikdžius.



- Maitinimo šaltinį statykite zonoje su stogu, apsaugotoje nuo saulės ir lietaus.
- Maitinimo šaltinį statykite gerai vėdinamoje zonoje.
- Naudokite liekamosios srovės prietaisą (RCD), kurio išjungimo srovė yra ne didesnė kaip 30 mA, kai jungiate maitinimo šaltinį prie maitinimo lizdo.

Kaip priedai pridedami skirtingų ilgių žemos srovės kabeliai.

3.4.3 Tyrimas, kur tiesti kontūro kabelį



PASTABA: Tarp kontūro kabelio ir vandens telkinių, šlaitų, skardžių ar viešųjų kelių turi būti įrengta mažiausiai 15 cm / 6

col. aukščio kliūtis. Tokiu būdu bus apsaugotas gaminys.



PASTABA: Saugokite, kad veikiantis gaminys neužvažiuotų ant žvyro.



PASTABA: Tiesdami kontūro kabelį nedarykite aštrių kampų.



PASTABA: Kad gaminys veiktų sklandžiai ir be triukšmo, izoliuokite visas kliūtis, pvz., medžius, šaknis ir akmenis.

Kontūro kabeliu apjuoskite darbo zoną. Vejapjovei pasiekus kontūro kabelį jutikliai sureaguoja ir vejapjovė pasuka kita kryptimi. Visos darbo zonos sritys turi būti nutolusios daugiausiai 35 m / 115 pėd. nuo kontūro kabelio.

Kad būtų lengviau sujungti gido ir kontūro kabelius, rekomenduojame padaryti kilpelę toje vietoje, kur bus prijungtas gido kabelis. Kilpelę padarykite maždaug 20 cm / 8 nuo kontūro kabelio.

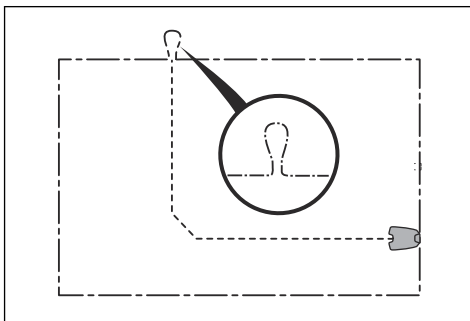

Pasižymėkite: Prieš tiesdami kontūro ir gido kabelius suprojektuokite darbo zoną.

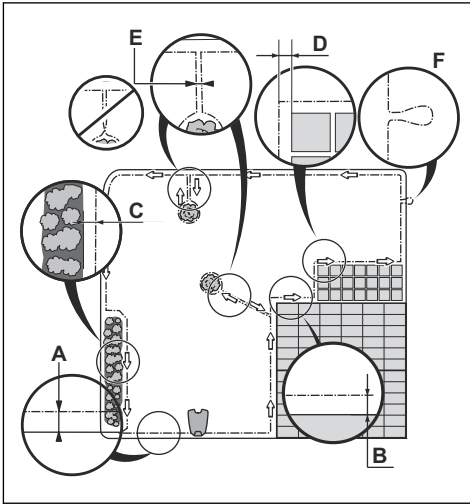

- Kontūro kabeliu apjuoskite darbo zoną (A). Išlaikykite atstumą tarp kontūro kabelio ir kliūčių.
- Tieskite kontūro kabelį 35 cm / 14 col. (B) nuo aukštesnės nei 5 cm / 2 col. kliūties.

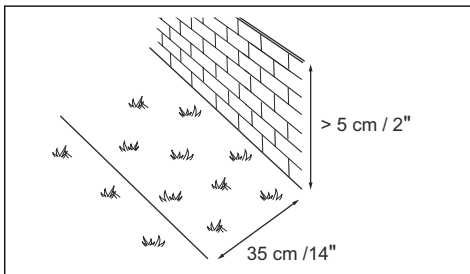

- Tieskite kontūro kabelį 30 cm / 12 col. (C) nuo aukštesnės nei 1-5 cm / 0.4-2 col. kliūties.

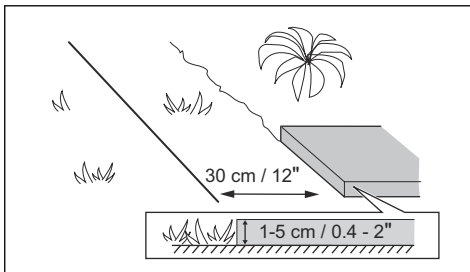

- Tieskite kontūro kabelį 10 cm / 4 col. (D) nuo žemesnės nei 1 cm / 0.4 col. aukščio kliūties.

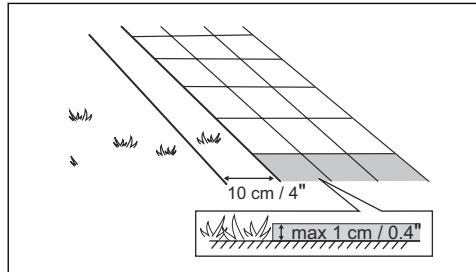

- Jei turite išgrįstą taką vejos lygyje, kontūro kabelį patieskite po plytelėmis (akmenimis).

Pasižymėkite: Jei išgrįstas takas yra siauresnis nei 30 cm / 12 col., naudokite gamyklinį funkcijos *Drive Past Wire* (užvažiavimas už kontūro) nustatymą, kad būtų nupjaunama žolė, auganti prie pat išgrįsto tako. Žr. *Užvažiavimo už kontūro funkcijos nustatymas psl. 26.*

- Jei sukūrėte salelę, kontūro kabelį, ateinantį į salelę ir išeinantį iš jos, tieskite šalia (E). Įstatykite laidus į kabelių laikiklius. Žr. *Salos kūrimas psl. 17.*
- Padarykite kilpelę (F) ten, kur gido kabelį jungsite su kontūro kabeliu.

3.4.3.1 Kontūro kabelio klojimas šlaite

Robotas vejapjovė gali veikti 35% nuolydžiu. Plotai su per dideliu nuolydžiu turi būti atskirti kontūro kabeliu. Laipsnis (%) apskaičiuojamas pagal aukštį metrui (m). Pavyzdžiui: 10 cm / 100 cm = 10%.

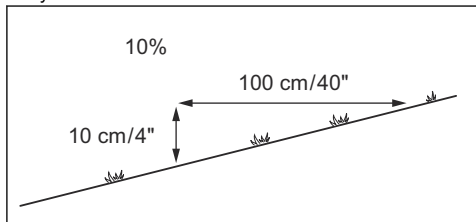

- Jeigu darbiniam pulte esantis šlaitas yra statenes nei 35%, šlaitą atskirkite kontūro kabeliu.
- Jeigu statenes nei 15% šlaitas yra išilgai vejos išorinės keteros, kontūro kabelį nutieskite 20 cm / 8 col. (A) atstumu nuo keteros.

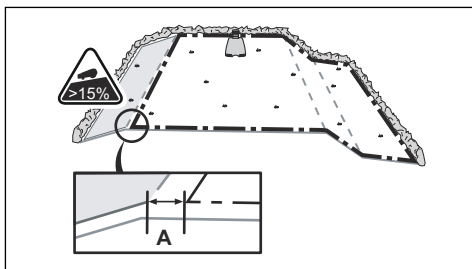

- Šlaituose greta viešojo kelio įrenkite mažiausiai 15 cm / 6 col. aukščio kliūtį išilgai šlaito išorinės keteros. Kaip kliūtį galima naudoti tvorą arba tvorelę.

3.4.3.2 Pravažiovimai

Pravažiovimas yra sritis, turinti kontūro kabelį kiekvienoje pusėje ir sujungianti 2 darbo zonų sritis. Atstumas tarp kabelių kiekvienoje pravažiovimo pusėje turi būti mažiausiai 60 cm / 24 col.

Pasižymėkite: Jei pravažiovimas siauresnis nei 2 m / 6.5 pėd., per jį nutieskite gido kabelį.

Rekomenduojamas mažiausias atstumas tarp gido kabelio ir kontūro kabelio yra 30 cm / 12 col. Gaminys visada juda į kairę nuo gido kabelio žiūrint į įkrovimo stotį. Rekomenduojama palikti kiek įmanoma daugiau vietos kairėje gido kabelio pusėje (A).

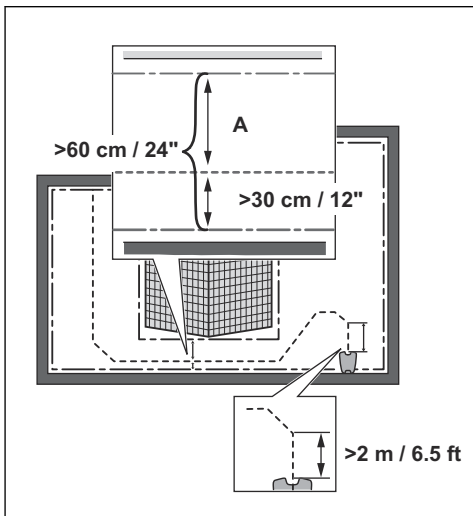

3.4.3.3 Salos kūrimas



PASTABA: Nedėkite kontūro kabelio skersai vienas kito. Kontūro kabelio atkarpos turi eiti lygiagrečiai.



PASTABA: Netieskite gido kabelio skersai kontūro kabelio.



PASTABA: Izoliuokite arba pašalinkite kliūtis, kurios yra mažiau negu 15 cm / 5.9 col. aukščio. Izoliuokite arba pašalinkite kliūtis, kurios turi nuolydį, pvz., akmenis, medžius ar šaknis. Tokiu būdu bus apsaugoti gamtinio ašmenys.

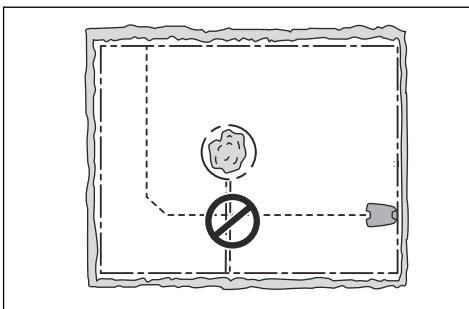

Norėdami suformuoti salą, izoliuokite darbo zoną kontūro kabeliu. Rekomenduojame izoliuoti visus darbo zonoje esančius stabilius objektus.

Tam tikri objektai yra atsparūs susidūrimams, pvz., medžiai ar krūmai, kurie yra aukštesni negu 15 cm / 5.9 col. Gaminys atsitrenks į kliūtį ir pasirinks naują kryptį.

- Apjuoskite kontūro kabelių kliūtį, kad sukurtumėte salą.
- Nutieskite 2 kontūro kabelio atkarpas, einančias link salelės ir nuo jos, kartu. Tokiu atveju gaminys judės skersai kabelį.
- Pritvirtinkite 2 kontūro kabelio atkarpas prie to paties kuoliuko.

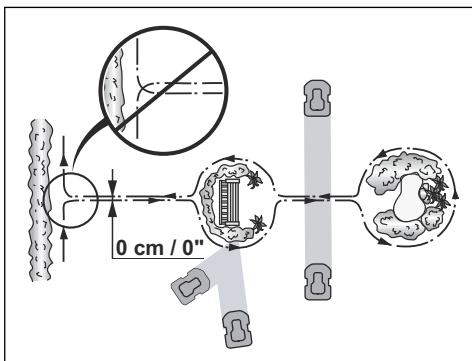

3.4.3.4 Antrinės zonos kūrimas

Antrinę zoną (B) kurkite, jei darbo zona turi 2 zonas, nesujungtas pravažiuoju. Darbo zona su įkrovimo stotimi yra pagrindinėje zonoje (A).

Pasižymėkite: Zoną, esančią tarp pagrindinės ir antrinės zonos, būtina nupjauti naudojant vejapjovės rankinį režimą.

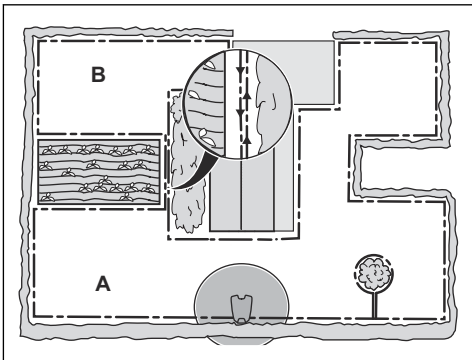

- Antrinę zoną (B) apjuoskite kontūro kabeliu, kad sukurtumėte salą. Žr. *Salos kūrimas psl. 17*.

Pasižymėkite: Kontūro kabeliu kaip 1 kontūrą apjuoskite visą darbo zoną (A + B).

Pasižymėkite: Gaminiai pjaunant žolę antrinėje zonoje reikia pasirinkti režimą „Secondary area“ (antrinė zona). Žr. *Darbo režimo paleidimas psl. 29*.

3.4.4 Tyrimas, kur tiesiti gido kabelį

- Nutieskite gido kabelį mažiausiai 2 m / 6.5 pėd. priešais įkrovimo stotį.

- Palikite kiek įmanoma daugiau laisvos vietos kairėje gido kabelio pusėje (žiūrint į įkrovimo stotį). Žr. *Gido koridorius psl. 26*.
- Tieskite gido kabelį mažiausiai 30 cm / 12 col. nuo kontūro kabelio.
- Tiesdami gido kabelį nedarykite aštrių kampų.

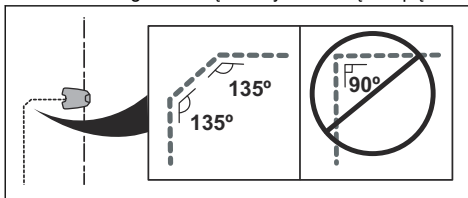

- Jei darbo zonoje yra nuolydis, gido kabelį tieskite įstrižai šlaito.

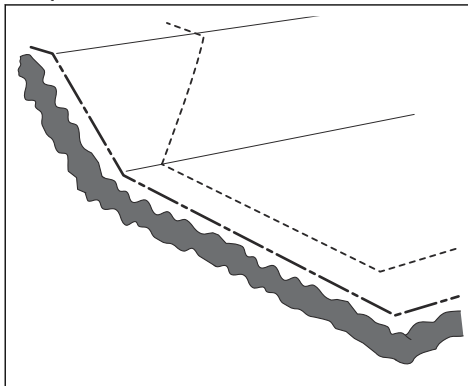

3.4.5 Sauga darbo vietoje

- Jei įkrovimo stotis pastatyta mažoje zonoje (A), išitinkite, kad atstumas nuo kontūro kabelio prieš įkrovimo stotį yra bent 3 m / 10 pėd.
- Jei darbo srityje yra takas (B), kuriame nenustietas gido kabelis, mažiausias atstumas tarp kontūro kabelių yra 2 m / 6.5 pėd. Jei taku nutiestas gido kabelis, mažiausias atstumas tarp kontūro kabelių yra 60 cm / 24 col.
- Jei darbo zona turi zonų, sujungtų siauru pravažiuoju (B), galite nustatyti, kad gaminys pirmiausia sektų palei gido kabelį ir paliktų jį po tam tikro atstumo (C). Nustatymus galima pakeisti *Vejos padengiamumas psl. 24*.
- Jei darbo zonoje yra antrinė zona (D), žr. *Antrinės zonos kūrimas psl. 18*. Pastatykite gaminį antrinėje zonoje ir pasirinkite „Secondary area mode“ (antrinės zonos režimas).

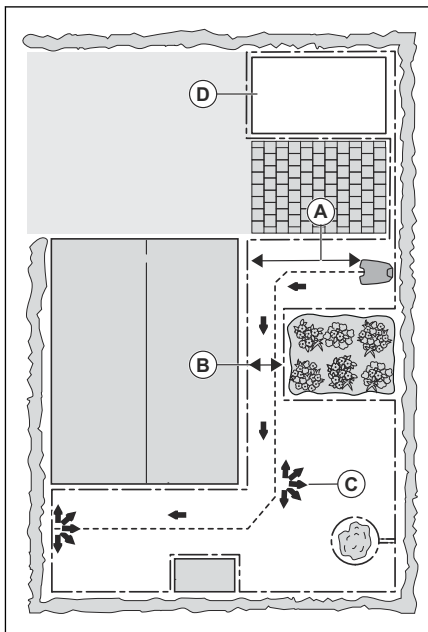

3.5 Gaminio saugojimas

3.5.1 Instaliavimo įrankiai

- Kūjis / plastikinis plaktukas: palengvina kuoliukų įkalinimą į žemę.
- Pjaustytuvas / tiesus kastuvas: kontūro kabeliui užkasti.
- Universalios plokščiareplės: kontūro kabeliui nukirpti ir kontaktiniams elementams suspausti.
- Universalios replės: movoms suspausti.

3.5.2 Įkrovimo stoties įrengimas



PERSPĖJIMAS: Laikykitės nacionalinių reglamentų dėl elektrosaugos.



PERSPĖJIMAS: Gaminį galima naudoti tik su maitinimo šaltiniu, kurį pateikė GARDENA.



PERSPĖJIMAS: Nedėkite maitinimo šaltinio tokiam aukštyje, kur kyla pavojus įmesti jį į vandenį. Nedėkite maitinimo šaltinio ant žemės.



PERSPĖJIMAS: Nedėkite maitinimo šaltinio į uždara dėžutę. Vandens kondensacija gali pažeisti maitinimo šaltinį ir padidinti elektros smūgio riziką.



PERSPĖJIMAS: Elektros smūgio pavojus. Montuokite tik į liekamosios srovės prietaisą (RCD), kurio išjungimo srovė ne didesnė kaip 30 mA, kai jungiate maitinimo šaltinį prie maitinimo lizdo. Taikoma JAV ir Kanadoje. Jei maitinimo lizdas sumontuotas lauke: Elektros smūgio pavojus. Montuokite tik uždengtoje A klasės GFCI saugykloje (RCD), pasižyminčioje vandeniui nelaidžia talpykla su įstatytu arba pašalintu priedo kaiščio dangteliu.



PASTABA: Nedarykite naujų kiaurymių įkrovimo stoties pade.



PASTABA: Nelipkite ant įkrovimo stoties pagrindo plokštės.



PERSPĖJIMAS: Elektros įvado kabelis ir pailginimo kabelis turi būti už darbo srities ribų, kad nebūtų pažeisti.

Prijungdami maitinimo šaltinį naudokite tik maitinimo lizdą, prijungtą prie liekamosios srovės prietaiso (RCD).

1. Perskaitykite ir supraskite instrukcijas apie įkrovimo stoties vietą. Žr. *Tyrimas, kur statyti įkrovimo stotį psl. 14.*
2. Pastatykite įkrovimo stotį pasirinktoje zonoje.

Pasižymėkite: Netvirtinkite įkrovimo stoties varžtais, kol nesumontuotas gido kabelis. Žr. *Norėdami patikrinti gido kabelį: psl. 20.*

3. Sujunkite žemos įtampos kabelį su įkrovimo stotimi.
4. Padėkite maitinimo šaltinį bent 30cm / 12 col. aukštyje.

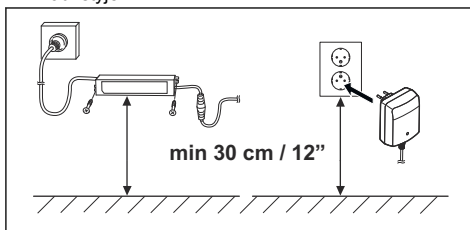

- Įjunkite laidą į 100–240 V elektros lizdą.

Pasižymėkite: Prijungus įkrovimo stotį, galima krauti gaminį. Pastatykite gaminį įkrovimo stotyje, kol tiesiami kontūro ir gido kabeliai. Įjunkite gaminį, kad jis būtų pradėtas krauti. Žr. *Pagrindinis jungiklis psl. 29*. Toliau nereguliuokite jokių gaminio nustatymų, jei įrengimas dar nebaigtas.

- Patieskite žemos įtampos kabelį ant žemės ir pritvirtinkite jį kuoliukais arba įkaskite. Žr. *Kabelio padėties nustatymas naudojant kuoliukus psl. 21* arba *Kontūro kabelio ar gido kabelio užkasimas psl. 21*.
- Pabaigę kloti kontūro ir gido kabelius, prijunkite juos prie įkrovimo stoties. Žr. *Kontūro kabelio tiesimas psl. 20* ir *Norėdami patikrinti gido kabelį: psl. 20*.
- Prijungę gido kabelį, pateiktais varžtais pritvirtinkite įkrovimo stotį prie žemės. Žr. *Norėdami patikrinti gido kabelį: psl. 20*.

3.5.3 Kontūro kabelio tiesimas



PASTABA: Nevyniokite likusio kabelio į ritę. Ritė sukelia trikdžius gaminyje.

- Kontūro kabeliu apjuoskite visą darbo zoną. Pradėkite ir užbaikite tiesi už įkrovimo stoties.
- Atidarykite jungtį ir įdėkite kontūro kabelį į vidų.

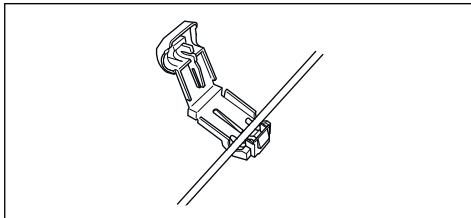

- Suspauskite jungtis replėmis.

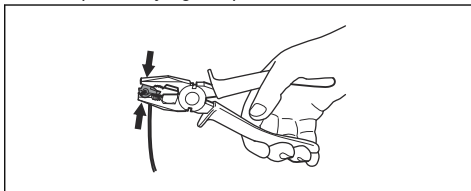

- Nukirpkite kontūro kabelį 1-2 cm / 0.4-0.8 col. virš kiekvienos jungties.
- Pastumkite dešinę jungtį link įkrovimo stoties metalinio kaiščio, pažymėto „AR“.
- Pastumkite kairę jungtį link įkrovimo stoties metalinio kaiščio, pažymėto „AL“.

3.5.4 Norėdami patikrinti gido kabelį:



PASTABA: Vienas su kitu supinti kabeliai ar izoliacine juosta apsuktas priveržiamas gnybtų blokas nėra tinkamos jungtys. Dėl žemės drėgmės laidai oksiduosis ir po tam tikro laiko grandinė nutrūks.

- Atidarykite jungtį ir įdėkite kontūro laidą į vidų.
- Suspauskite jungtis replėmis.
- Nukirpkite gido kabelį 1-2 cm / 0.4-0.8 col. virš kiekvienos jungties.
- Prakiškite gido kabelį pro plyšį įkrovimo stoties pado.
- Pastumkite jungtį link įkrovimo stoties metalinio kaiščio, pažymėto „Guide“.
- Atjunkote įkrovimo stotį nuo maitinimo lizdo.
- Prakiškite gido kabelio galą pro kontūro kabelio kilpelę.
- Vielos žnyplėmis nukirpkite kontūro kabelį.
- Jungiamąja mova prijunkite kreipiamąjį kabelį prie kontūro kabelio:

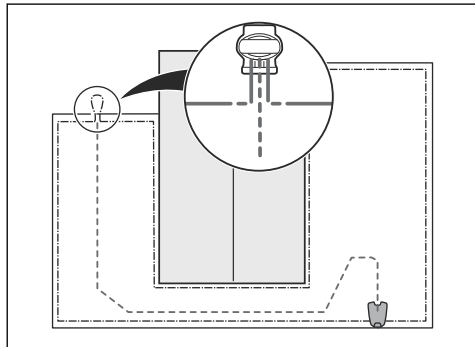

- Sukiškite 2 kontūro kabelio galus ir gido kabelio galą į jungiamąją movą.

Pasižymėkite: Įsitinkinkite, kad kabelių galus matote pro skaidrią jungiamosios movos dalį.

- Pastumkite jungties dangtelį replėmis, kad prijungtumėte laidus prie jungties.

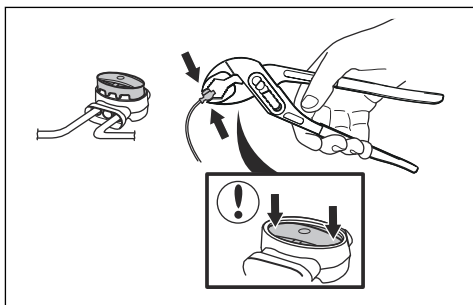

10. Pritvirtinkite gido kabelį prie žemės kuoliukais arba užkaskite jį į žemę. Žr. *Kabelio padėties nustatymas naudojant kuoliukus psl. 21* arba *Kontūro kabelio ar gido kabelio užkasimas psl. 21*.
11. Prijunkite įkrovimo stotį prie maitinimo lizdo.

3.6 Kabelio padėties nustatymas naudojant kuoliukus



PASTABA: Įsitinkinkite, kad kuoliukai prilaiko kontūro kabelį ir gido kabelį prie žemės.



PASTABA: Jeigu iš karto po kabelio paklojimo labai žemai pjaunate žolę, galite pažeisti kabelio izoliacinį sluoksnį. Dėl tokių pažeidimų kabelis nutrūks tik po kelių savaičių ar mėnesių.

1. Patieskite kontūro kabelį ir gido kabelį ant žemės.
2. Sudėkite kuoliukus ne daugiau kaip 100 cm / 40 col. atstumu vienas nuo kito.
3. Įkalkite kuoliukus į žemę plaktuku arba plastikine tvokle.

Pasižymėkite: Po kelių savaičių kabelis apaus žole ir bus nebe matomas.

3.7 Kontūro kabelio ar gido kabelio užkasimas

- Pjaustytuvu arba tiesiu kastuvu iškaskite griovelį žemėje.
- Patieskite kontūro kabelį ir gido kabelį 1-20 cm / 0.4-8 col. gylyje.

3.8 Kontūro kabelio ar gido kabelio prailginimas

Pasižymėkite: Prailginkite kontūro arba gido kabelį, jei jis per trumpas darbo zonai. Naudokite originalias atsargines dalis, pvz., jungiamąsias movas.

1. Atjunkote įkrovimo stotį nuo maitinimo lizdo.
2. Ten, kur būtina prailginti, nupjaukite kontūro arba gido kabelį metalo žirkklėmis.
3. Prijunkite kabelį, kur reikia jį prailginti.
4. Įtaisykite kontūro ar gido kabelį naujoje vietoje.
5. Sukiškite kabelio galus į jungiamąją movą.

Pasižymėkite: Įsitinkinkite, kad kontūro ar gido kabelio galus matote pro skaidrią jungiamosios movos dalį.

6. Pastumkite jungties dangtelį replėmis, kad prijungtumėte laidus prie jungties.

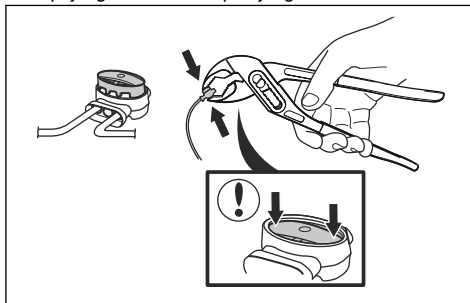

7. Įtaisykite kontūro ar gido kabelį naujoje vietoje naudodami kuoliukus.
8. Prijunkite įkrovimo stotį prie maitinimo lizdo.

3.9 Sumontavus gaminį

3.9.1 Įkrovimo stoties apžiūra

1. Įsitinkinkite, kad indikatorius šviesos diodas ant įkrovimo stoties šviečia žaliai.

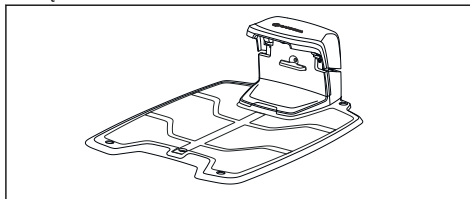

2. Jei indikatorius šviesos diodas nešviečia žaliai, patikrinkite instaliaciją. Žr. *Įkrovimo stoties signalinė lemputė psl. 40* ir *Įkrovimo stoties įrengimas psl. 19*.

3.9.2 Pagrindiniai nustatymai

Prieš pirmą kartą įjungdami gaminį, turite atlikti pagrindinius nustatymus.

1. Pastatykite gaminį įkrovimo stotyje.
2. Įjunkite gaminį.
3. Paspauskite **rodyklių** mygtukus ir mygtuką **OK** (gerai). Pasirinkite kalbą, šali, datą, laiką ir nustatykite PIN kodą.

Pasižymėkite: Kai kuriuose modeliuose prieš pasirenkant PIN kodą reikia įvesti gamyklinį PIN kodą. Negalima kaip PIN kodo naudoti 0000.

4. Paspauskite mygtuką **START** ir uždarykite liuką, kad inicijuotumėte gaminio kalibravimo procesą.

Pasižymėkite: Jei akumulatoriaus įkrovos nepakanka, prieš pradėdant kalibravimą reikia palaukti, kol gaminys visiškai įkraus akumulatorių. Žr. *Kalibravimas psl. 22*.

Pasižymėkite: Pasižymėkite PIN kodą. Žr. *Įvadas psl. 3*.

3.9.3 Kalibravimas

Kalibravimas atliekamas automatiškai. Kai nustatomi pagrindiniai nustatymai, gaminys pajuda nuo įkrovimo stoties ir sustoja, kol atliekamas kai kurių gaminio nustatymų kalibravimas. Baigus kalibruoti, gaminys pradeda pjauti žolę.

3.10 Gaminio nustatymai

Visus gaminio nustatymus atlikite valdymo pulte. Valdymo pultas sudarytas iš ekrano ir klaviatūros ir jame pateikiamuose meniu galima pasiekti visas funkcijas. Funkcijos turi gamyklinius nustatymus, tinkamus daugumai darbo zonų, tačiau nustatymus galima pritaikyti kiekvienos darbo zonos sąlygoms.

3.10.1 Meniu struktūra

Pagrindiniame meniu pateikiamos toliau nurodytos parinktys.

- *Grafikas*
- „*SensorControl*“
- *smart system* (tiksmart SILENO+modelyje)
- *Nustatymai*
- *Instaliacija*
- *Saugumas*

Žr. *Menui struktūros peržiūra 1 psl. 7* ir *Menui struktūros peržiūra 2 psl. 8*.

3.10.2 Prieiga prie meniu

1. Paspauskite **STOP** mygtuką.

2. Naudokite **skaičių mygtukus** ir mygtuką **OK** PIN kodui įvesti.
3. Paspauskite **MENU** mygtuką.

3.10.3 Grafikas



Pasižymėkite: Norint pasiekti kuo geresnių rezultatų, nereikia vejos pjauti per dažnai. Jei gaminį naudosite per dažnai, veja gali atrodyti kaip sutrypta. Taip pat gaminys be reikalo dėvėsis.

3.10.3.1 Veikimo grafiko nustatymas

1. Atlikite 1–3 veiksmus, aprašytus *Prieiga prie meniu psl. 22*.
2. Naudokite **rodyklių** mygtukus ir mygtuką **OK** slinkdami per meniu struktūrą „*Schedule > Overview*“ (Grafikas > Apžvalga).
3. Naudokite **rodyklių** mygtukus ir mygtuką **OK** (gerai) dienas pasirinkti.
4. Naudokite dešininį **rodyklės** mygtuką tarpusniui pasirinkti.
5. Nuspauskite **GERAI** mygtuką.
6. Apskaičiuokite tinkamas darbo valandas. Žr. *Įvertinkite reikiamą veikimo laiką psl. 22*.
7. Įveskite laiką naudodami **skaičių** mygtukus. Gaminys gali pjauti žolę 1 ar 2 laikotarpiais kiekvieną dieną.

MONDAY	
<input checked="" type="checkbox"/>	00:00 - 15:00
<input type="checkbox"/>	--:-- --:--
Copy	Reset

8. Jei gaminys neturi pjauti žolės nurodytą dieną, atžymėkite lauką, esantį šalia 2 laikotarpį.

3.10.3.2 Įvertinkite reikiamą veikimo laiką.

Jei darbo zona yra mažesnė už didžiausią gaminio pajėgumą, reikia nustatyti grafiką, kad veja nebūtų per dažnai pjaunama ir kuo mažiau dėvėtųsi gaminys. Gaminiiui taikomas maksimalus pjovimo laikas kiekvieną dieną. Gaminio veikimo laiką galite nustatyti grafike. Veikimo laikas apima pjovimą, įkrovimo stoties ieškojimą ir įkrovimą. Veikimo laikas priklauso nuo daugelio veiksnių, pvz., darbo zonos išdėstymo, žolės augimo greičio, akumulatoriaus amžiaus. Gaminiiui išdirbus tą dieną leistiną veikimo laiką, gaminio ekrane rodomas pranešimas *Today's mowing complete* (šiandienos pjovimo darbai atlikti).

Tam tikroms darbo zonoms rekomenduojami veikimo laikai nurodyti toliau pateiktoje lentelėje. Jei rezultatai jūsų netenkina, pailginkite veikimo laiką.

SILENO+1600	Darbo zona, m ²	Rekomenduojamas veikimo laikas, h
	500	7–8
	1000	15-16
	1 500	22-23

SILENO+2000	Darbo zona, m ²	Rekomenduojamas veikimo laikas, h
	500	6-7
	1000	12–13
	1 500	19-20
	2000	24

3.10.3.3 Grafiko nustatymų kopijavimas

- Atlikite 1–3 veiksmus, aprašytus *Prieiga prie meniu psl. 22*.
- Naudokite **rodyklių** mygtukus ir mygtuką **OK** slinkdami per meniu struktūrą „Schedule > Overview > Copy“ (Grafikas > Apžvalga > Kopijuoti).
- Naudokite **rodyklių** mygtukus ir mygtuką **OK** grafiko nustatymui kopijuoti. Galite kopijuoti kiekvienos dienos arba visos savaitės grafiko nustatymus.

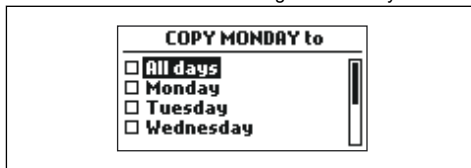

3.10.3.4 Grafiko nustatymas iš naujo

Galite pašalinti visus grafiko nustatymus ir naudoti gamyklinius nustatymus.

- Atlikite 1–3 veiksmus, aprašytus *Prieiga prie meniu psl. 22*.
- Naudokite **rodyklių** mygtukus ir mygtuką **OK** slinkdami per meniu struktūrą „Schedule > Overview > Reset“ (Grafikas > Apžvalga > Nustatyti iš naujo).
 - Paspauskite **rodyklių** mygtukus, kad pasirinktumėte „Current day“ (dabartinė diena) ir pagal gamyklinius nustatymus nustatytumėte tik dabartinę dieną.
 - Paspauskite **rodyklių** mygtukus, jei norite pasirinkti „All week“ (visa savaitė) ir viso grafiko nustatymus nustatyti pagal gamyklinius.
- Nuspauskite **GERAI** mygtuką.

3.10.4 „SensorControl“



„SensorControl“ automatiškai reguliuoja žolės pjovimo laiką atsižvelgiant į žolės augimą. Gaminio neleidžiama eksploatuoti ilgiau, negu nustatyta veikimo grafiko nustatymuose.

Pasižymėkite: Naudojant „SensorControl“ rekomenduojama funkcijai „SensorControl“ leisti pasiekti kuo daugiau darbo laiko. Neribokite darbo laiko labiau nei būtina.

Pirmasis eksploatavimas dieną nustatomas atsižvelgiant į veikimo grafiko nustatymus. Gaminys visada užbaigia 1 judėjimo ciklą ir tada „SensorControl“ parenka, ar gaminys toliau dirbs ar nedirbs.

Pasižymėkite: „SensorControl“ nustatomas iš naujo, jeigu gaminys išjungiamas ilgesniam kaip 50 val. tarpniui arba jeigu pasirenkama *Reset of all user settings* (Atkurti gamyklinius parametrus). „SensorControl“ nėra paveikiamas pasirinkus *Reset of schedule settings* (Atkurti gamyklinius parametrus).

3.10.4.1 „SensorControl“ nustatymas

- Atlikite 1–3 veiksmus, aprašytus *Prieiga prie meniu psl. 22*.
- Naudokite **rodyklių** mygtukus ir mygtuką **OK** (gerai) pereidami per meniu struktūrą *SensorControl > Use SensorControl* („SensorControl“ > Naudoti „SensorControl“).
- Paspauskite mygtuką **OK** ir pasirinkite „SensorControl“.
- Nuspauskite **ATGAL** mygtuką.

3.10.4.2 „SensorControl“ dažnio nustatymas

Nustatykite, kaip dažnai gaminys turi pjauti žolę, jeigu naudojamas „SensorControl“. Galima rinktis 3 dažnumo lygius: *Žemas, vidutinis ir Aukštas*. Kuo didesnis dažnumas, tuo jautresnis žolės augimui gaminys. Tai reiškia, kad jei žolės augimas spartus, gaminiui leidžiama veikti ilgiau.

Pasižymėkite: Jei naudojant funkciją „SensorControl“ pjovimo rezultatai nėra optimalūs, reikia reguliuoti pjovimo veikimo grafiko nustatymus. Neribokite darbo laiko labiau nei būtina. Taip pat patikrinkite, kad pjovimo diskas būtų švarus, o peiliai geros būklės.

- Atlikite *Prieiga prie meniu psl. 22* nustatytus 1–3 veiksmus.

- Naudokite **rodyklių** mygtukus ir mygtukas **OK** (gerai) pereidami per meniu struktūrą *SensorControl > Cutting time* („SensorControl“ > Pjovimo trukmė).
- Naudokite **rodyklių mygtukus**, kad pasirinktumėte *žemą, vidutinį* arba *aukštą* dažnumą.
- Nuspauskite **ATGAL** mygtuką.

3.10.5 Saugumo lygis



Modelis 3 turi SILENO+ saugumo lygius.

Funkcija	Low (žemas)	Vidutinis	High (aukštas)
<i>Pavojaus signalas</i>			X
<i>PIN kodas</i>		X	X
<i>Automatinis tam tikros trukmės blokvimas</i>	X	X	X

- Pavojaus signalas* - jis įsijungia, jeigu PIN kodas neįvedamas po 10 sekundžių kai buvo nuspaustas **STOP** mygtukas. Pavojaus signalas įsijungia, jeigu gaminys yra pakeliamas. Pavojaus signalas išsijungia, kai įvedamas PIN kodas.
- PIN kodas* – norint užsitikrinti prieigą prie gaminio meniu struktūros būtina įvesti PIN kodą. Įvedus neteisingą PIN kodą penkis kartus iš eilės, gaminys kuriam laikui yra blokuojamas. Blokavimo trukmė taikoma už kiekvieną kitą neteisingo kodo įvedimą.
- Automatinis tam tikros trukmės blokvimas* – gaminys blokuojamas, jeigu PIN kodas neįvedamas per 30 dienų. Norėdami užsitikrinti prieigą prie gaminio įveskite PIN kodą.

3.10.5.1 Saugumo lygio nustatymas

Pasirinkite 1 iš gaminio saugumo lygių.

- Atlikite *Prieiga prie meniu psl.* 22 nustatytus 1–3 veiksmus.
- Naudodami **rodyklių** mygtukus ir mygtuką **OK** (gerai) pereikite per meniu struktūrą *Settings > Security > Security level* (Nustatymai > Saugumas > Saugumo lygis).
- Naudokite **rodyklių** mygtukus ir mygtuką **OK** (gerai) saugumo lygiui pasirinkti.
- Nuspauskite **GERAI** mygtuką.

3.10.6 Saugumas – Išplėstinis

3.10.6.1 Naujo kontūro signalo kūrimas

Kontūro signalas parenkamas atsitiktinai ir sukuria unikalų ryšį tarp gaminio ir įkrovimo stoties. Tik retais atvejais gali prireikti naujo signalo, pavyzdžiui, jeigu dvi gretimos instaliacijos naudoja labai panašius signalus.

- Pastatykite gaminį įkrovimo įrenginyje.
- Atlikite *Prieiga prie meniu psl.* 22 nustatytus 1–3 veiksmus.
- Naudokite **rodyklių** mygtukus ir mygtuką **OK** (Gerai) pereidami per meniu struktūrą *Settings > Security > Advanced > New loop signal* (nustatymai > saugumas > išplėstinis > naujas kontūro signalas).
- Palaukite patvirtinimo, kad kontūro signalas būtų sukurtas. Tai paprastai trunka apie 10 sekundžių.

3.10.6.2 Priešfiltrio keitimas

- Atlikite 1–3 dalyje *Prieiga prie meniu psl.* 22.
- Naudokite **rodyklių** mygtukus ir mygtuką **OK** (gerai) pereidami per meniu struktūrą *Settings > Security > Advanced > Change PIN-code* (Nustatymai > Saugumas > Išplėstinis > Keisti PIN kodą).
- Įveskite naują PIN kodą.
- Paspauskite **OK** mygtuką.
- Vėl įveskite naują PIN kodą.
- Paspauskite **OK** mygtuką.
- Pasižymėkite naują PIN kodą. Žr. *Įvadas psl.* 3.

3.10.7 Vejos padengiamumas

Jei darbo zonoje yra nutolusių dalių, sujungtų siaurais pravažiavimais, gali būti naudinga *Lawn coverage* (vejos padengiamumo) funkcija, padedanti užtikrinti tolygų vejos pjovimą visose kiemo dalyse. Norint naudotis šiomis funkcijomis, reikia prijungti gido kabelį. Daugiausiai galima nustatyti 3 nuošalius zonas.

Naudojant *Lawn Coverage* (vejos padengiamumo) funkciją, gaminys pirmiausia seka gido kabeliu, o po tam tikro atstumo jį palieka ir pradeda pjauti veją.

A plotas, maždaug 50 %

B plotas, maždaug 30 %

C plotas, maždaug 20 %

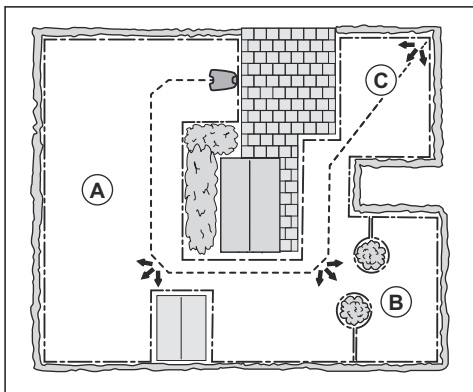

3.10.7.1 Vejos aprėpties funkcijos nustatymas

1. Atlikite *Prieiga prie meniu psl. 22* nustatytus 1–3 veiksmus.
2. Naudokite **rodyklių** mygtukus ir mygtuką **OK** slinkdami per meniu struktūrą *Installation > Lawn Coverage > Area 1-3* (Montavimas > Vejos padengiamumas > 1–3 zona).
3. Naudokite **rodyklinį** mygtuką, kad pasirinktumėte plotą.
4. Nuspauskite **OK** mygtuką.
5. Atstumo nuo įkrovimo stoties iki ploto pradžios matavimas. Matuokite išilgai kreipiamojo laido. Žr. *Atstumo matavimas nuo įkrovimo stoties psl. 25*.
6. Spauskite **skaičių** mygtukus, kad pasirinktumėte atstumą.
7. Paspauskite mygtuką **OK** (gerai).
8. Naudodami **skaičių** mygtukus pasirinkite laiką, kurį gaminys turi pjauti plotą, procentinę vertę. Procentinė vertė yra lygi plotui, apskaičiuotam atsižvelgus į visą darbo zoną.
 - a) Ploto matavimas.
 - b) Išmatuotą plotą padalykite iš visos darbo zonos.
 - c) Rezultatą paverskite procentine verte.

Pasižymėkite: 1–3 ploto suma turi būti lygi 100 % arba mažiau. Jei suma lygi mažiau nei 100 %, kartais gaminys pradeda pjauti nuo įkrovimo stoties. Žr. *Išvažiavimo kampų nustatymas psl. 26*.

9. Nuspauskite **ATGAL** mygtuką.

3.10.7.2 Vejos aprėpties funkcijos patikra

1. Pastatykite gaminį įkrovimo įrenginyje.
2. Atlikite 1–3 veiksmus, aprašytus *Prieiga prie meniu psl. 22*.

3. Naudokite **rodyklių** mygtukus ir mygtuką **OK** slinkdami per meniu struktūrą *Installation > Lawn Coverage > Area 1-3 > More > Test* (Montavimas > Vejos padengiamumas > 1–3 zona > Daugiau > Testas).
4. Nuspauskite **GERAI** mygtuką.
5. Paspauskite **START** mygtuką.
6. Uždarykite liuką.
7. Patikrinkite, ar gaminys aptiko plotą.

3.10.7.3 Atstumo matavimas nuo įkrovimo stoties

1. Pastatykite gaminį įkrovimo stotyje.
2. Atlikite *Prieiga prie meniu psl. 22* nustatytus 1–3 veiksmus.
3. Naudokite **rodyklių** mygtukus ir mygtuką **OK** slinkdami per meniu struktūrą *Settings > Installation > Lawn Coverage > Area 1-3 > How far?* (Nustatymai > Montavimas > Vejos padengiamumas > 1–3 zona > Kaip toli?).
4. Naudodami **skaičių** mygtukus nustatykite atstumą 500 m / 540 jard.
5. Nuspauskite **GERAI** mygtuką.
6. Naudokite **rodyklių** mygtukus ir mygtuką **OK**, kad slinktumėte per meniu struktūrą *Nustatymai > Vejos aprėptis > 1–3 plotas > Daugiau > Testas*.
7. Nuspauskite **OK** mygtuką.
8. Nuspauskite **STOP** mygtuką, kai gaminys atsiduria tokiu atstumu, kurį jūs pasirinkote išmatuoti. Atstumo rodmuo dabar pateikiamas ekrane.

3.10.7.4 Vejos aprėpties funkcijos išjungimas arba įjungimas

Išjunkite arba įjunkite kiekvieno ploto *Vejos aprėpties* funkciją.

1. Atlikite *Prieiga prie meniu psl. 22* nustatytus 1–3 veiksmus.
2. Naudokite **rodyklių** mygtukus ir mygtuką **OK** slinkdami per meniu struktūrą *Installation > Lawn Coverage > Area 1-3 > Disable* (Montavimas > Vejos padengiamumas > 1–3 zona > Išjungti).
3. Nuspauskite **GERAI** mygtuką.
4. Nuspauskite **ATGAL** mygtuką.

3.10.7.5 Vejos aprėpties nuostačių atstata

Galite atlikti kiekvieno ploto *Vejos aprėpties* nuostačių nustatymą į pradinę padėtį ir naudoti gamyklinius nuostačius.

1. Atlikite *Prieiga prie meniu psl. 22* nustatytus 1–3 veiksmus.
2. Naudokite **rodyklių** mygtukus ir mygtuką **OK** slinkdami per meniu struktūrą *Settings > Installation > Lawn Coverage > Area 1-3 > More > Reset* (Nustatymai > Montavimas > Vejos padengiamumas > 1–3 zona > Daugiau > Nustatyti iš naujo).

3. Nuspauskite **GERAI** mygtuką.

3.10.8 „Exit angle“ (išvažiavimo kampas)

Jei funkcijos *Lawn Coverage* suma lygi mažiau nei 100 %, kartais gaminys pradeda pjauti nuo įkrovimo stoties. Gaminys nuo įkrovimo stoties juda 90–270° išvažiavimo kampu. Galima nustatyti 1–2 išvažiavimo kampų sektorius.

3.10.8.1 Išvažiavimo kampų nustatymas

1. Atlikite *Prieiga prie meniu psl. 22* nustatytus 1–3 veiksmus.
2. Naudokite **rodyklės** mygtukus ir mygtuką **OK** (Gerai) pereidami per meniu struktūrą *Installation > Advanced > Exit angles > Sector 1* arba *Sector 2* (Montavimas > Išplėstinis > Išvažiavimo kampai > 1 sektorius arba 2 sektorius).
3. Naudodami **skaičių** mygtukus, nurodykite kampus laipsniais.
4. Paspauskite **rodyklės** žemyn mygtuką.
5. Naudodami **skaičių** mygtukus, pasirinkite kaip dažnai gaminys naudos kiekvieną sektorių. Nustatykite procentinę vertę.
6. Paspauskite mygtuką **BACK** (atgal).

3.10.9 Apsisukimo atstumas

Važiavimo atbulomis atstumas nurodo atstumą, kurį gaminys važiuos atbulomis, kol pradės pjauti veją. Gamyklinis nustatymas yra 60 cm / 24 pėd.

3.10.9.1 Važiavimo atbulomis atstumo nustatymas

1. Atlikite 1–3 veiksmus, aprašytus *Prieiga prie meniu psl. 22*.
2. Naudokite **rodyklės** mygtuką ir mygtuką **OK** (gerai) pereidami per meniu struktūrą *Installation > Advanced > Reversing distance* (Montavimas > Išplėstinis > Važiavimo atbulomis atstumas).
3. Naudodami **skaičių** mygtukus, nurodykite atstumą.
4. Nuspauskite **ATGAL** mygtuką.

3.10.10 Užvažiuoti už kontūro kabelio

Gaminio priekis visada juda už kontūro kabelio nurodytą atstumą iki tol, kol gaminys grįžta į darbo zoną. *Drive Past Wire function* (užvažiavimo už kontūro funkcija) gamykliniai nustatymai yra 32 cm / 12 col. Galite pasirinkti 25-40 cm / 10-16 col. atstumą.

Pasižymėkite: Pagal gamyklinius nustatymus gaminys pjaus 11 cm / 4.3 col. už kontūro.

Pasižymėkite: Pakeitus atstumą *Drive Past Wire* (Užvažiuoti už kontūro kabelio), šis atstumas pakis palei kontūro kabelį visoje darbo zonoje.

3.10.10.1 Užvažiavimo už kontūro funkcijos nustatymas

1. Atlikite *Prieiga prie meniu psl. 22* nustatytus 1–3 veiksmus.
2. Naudokite **rodyklės** mygtuką ir mygtuką **OK** slinkdami per meniu struktūrą *Installation > Advanced > Drive Past Wire* (Montavimas > Išplėstinis > Užvažiuoti už kabelio).
3. Naudodami **skaičių** mygtukus, nurodykite atstumą.
4. Nuspauskite **ATGAL** mygtuką.

3.10.11 Gido koridorius

Gido koridorius yra greta gido kabelio esanti sritis, kurią gaminys naudoja įkrovimo stotiai surasti. Kai gaminys juda įkrovimo stoties kryptimi, jis visuomet juda kairiaja gido kabelio puse.

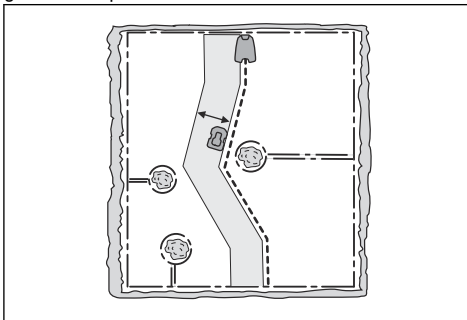

Pasižymėkite: Gaminys juda skirtingu atstumu nuo gido kabelio, tačiau neišvažiuoja už gido koridoriaus ribų.

3.10.11.1 Gido kabelio koridoriaus pločio nustatymas

1. Atlikite *Prieiga prie meniu psl. 22* nustatytus 1–3 veiksmus.
2. Naudokite **rodyklių** mygtukus ir mygtuką **OK** slinkdami per meniu struktūrą *Installation > Advanced > Corridor width > Guide* (Montavimas > Išplėstinis > Koridoriaus plotis > Gidas).
3. Norėdami pasirinkti koridoriaus plotį nuo 0 iki 9, naudokite **skaičių** mygtukus.
4. Nuspauskite **ATGAL** mygtuką.

Pasižymėkite: Nustatykite kaip įmanoma didesnę koridoriaus plotį, kad sumažintumėte dryžių atsiradimo vejoje riziką.

3.10.12 Ekonominis režimas

Įjungtas *ECO mode* (ekonominis režimas) sustabdo signalą kontūro kabelyje, gido kabelyje ir įkrovimo sotyje, kai gaminys stovi ar krauna.

Pasižymėkite: Naudokite *ECO mode* (ekonominį režimą), kad sutaupytumėte energijos ir išvengtumėte sąveikos su kita įranga, pvz., klausos aparatais ar garažo durimis.

Pasižymėkite: Norėdami rankiniu būdu įjungti gaminį darbo zonoje, prieš pašalindami gaminį iš įkrovimo stoties paspauskite mygtuką **STOP**. Jei ne, gaminio negalima paleisti darbo srityje.

3.10.12.1 Ekonominio režimo nustatymas

1. Atlikite 1–3 veiksmus, aprašytus *Prieiga prie meniu psl. 22*.
2. Naudokite **rodyklių** mygtukus ir mygtuką **OK** slinkdami per meniu struktūrą *Settings > ECO mode* (Nustatymai > Ekonominis režimas).
3. Paspauskite mygtuką **OK** (gerai), kad pasirinktumėte *ekonominį režimą*.
4. Paspauskite **BACK** mygtuką.

3.10.13 Bendroji informacija

Dalyje *Bendra* galite pakeisti bendruosius gaminio nustatymus.

3.10.13.1 Laiko nustatymas:

1. Atlikite 1–3 veiksmus, aprašytus *Prieiga prie meniu psl. 22*.
2. Naudokite **rodyklių** mygtukus ir mygtuką **OK** (gerai) pereidami per meniu struktūrą *Nustatymai > Bendra > Laikas ir data*.
3. Naudodami **skaičių** mygtukus nustatykite laiką, tada paspauskite mygtuką **BACK** (atgal).
4. Naudodami **skaičių** mygtukus nustatykite datą, tada paspauskite mygtuką **BACK** (atgal).
5. Naudodami **rodyklių** mygtukus nustatykite laiko formatą, tada paspauskite mygtuką **BACK**.
6. Naudodami **rodyklių** mygtukus nustatykite datos formatą, tada paspauskite mygtuką **BACK**.

3.10.13.2 Kalbos nustatymas

1. Atlikite 1–3 veiksmus, aprašytus *Prieiga prie meniu psl. 22*.
2. Naudokite **rodyklių** mygtukus ir mygtuką **OK** (gerai) pereidami per meniu struktūrą *Nustatymai > Bendra > Kalba*.
3. Naudodami **rodyklių** mygtukus pasirinkite kalbą, tada paspauskite mygtuką **BACK**.

3.10.13.3 Šalies nustatymas

1. Atlikite 1–3 veiksmus, aprašytus *Prieiga prie meniu psl. 22*.
2. Naudokite **rodyklių mygtukus** ir mygtuką **OK** (gerai) naršykite po meniu *Settings > General > Country* (Nustatymai > Bendra > Šalis).

3. Naudodami **rodyklių** mygtukus pasirinkite šalį, tada paspauskite mygtuką **BACK** (atgal).

3.10.13.4 Atkurti gamyklinius parametrus

1. Atlikite 1–3 veiksmus, aprašytus *Prieiga prie meniu psl. 22*.
2. Naudokite **rodyklių** mygtukus ir mygtuką **OK** (gerai) pereidami per meniu struktūrą *Nustatymai > Bendra > Atkurti gamyklinius nustatymus*.
3. Naudodami **rodyklės** mygtuką į dešinę pasirinkite *Tęsti gamyklinių nustatymų atkūrimą?*
4. Paspauskite mygtuką **OK** (gerai), kad atkurtumėte gamyklinius nustatymus.

Pasižymėkite: *Saugumo lygis, PIN kodas, kontūro signalas, pranešimai, data ir laikas, kalba ir Šalies nustatymai* nenustatomi iš naujo.

3.10.13.5 Meniu Apie

Meniu *Apie* pateikiama informacija apie roboto vejamą serijos numerį ir skirtingas programines aparatinės įrangos versijas.

3.10.14 GARDENA smart system



Tik smart SILENO+.

Pasižymėkite: Prieš įdiegdami išmanųjį gaminį į GARDENA išmaniosios sistemos programą įsitikinkite, ar jis visiškai parengtas naudoti darbo zonoje. Žr. *Diegimas psl. 14*.

Gaminį galima sujungti su mobiliaisiais prietaisais, kuriuose GARDENA įdiegta išmaniosios sistemos programa. Išmanioji GARDENA sistema suteikia galimybę belaidžiu būdu sąveikauti su išmaniuoju gaminio ir GARDENA išmaniąja sistema.

Apsilankę gaminio išmaniosios sistemos meniu:

- galite leisti įdiegti į išmanųjį gaminį GARDENA išmaniosios sistemos programą arba ją pašalinti;
- patikrinti belaidžio ryšio su išmaniąja sistema būseną.

Jeigu išmanusis gaminys yra išmaniosios sistemos dalis, tada kai kurie meniu gaminio ekrane yra išjungiami. Vis dar galėsite matyti visus gaminio nustatymus, bet kai kuriuos pakeisti bus galima tik naudojant GARDENA išmaniosios sistemos programą. Išmaniojo gaminio meniu parinktyse blokuojami toliau nurodyti nustatymai.

- Tvarkaraštis
- Laikas ir data

- Kalba
- Šalis

3.10.14.1 Įdiegimo režimo aktyvinimas

Jeigu norite savo išmanųjį gaminį įdiegti į GARDENA išmaniosios sistemos programą:

1. Atlikite *Prieiga prie meniu psl.* 2žustatytus 1–3 veiksmus.
2. Naudokite **rodyklių** mygtukus ir mygtuką **OK**, kad atidarytumėte meniu *smart system* (išmanioji sistema).
3. Dešiniuoju **rodyklės** mygtuku ir mygtuku **OK** pasirinkite parinktį *Yes* (taip) ir *aktyvinkite įdiegimo režimą*.
4. Naudodami **skaičių** mygtukus įveskite PIN kodą, tada paspauskite mygtuką **OK**.
5. Gaminio ekrane rodomas įdiegimo kodas.
6. Vykdykite GARDENA išmaniosios sistemos programoje pateikiamus nurodymus.

Įdiegimo seka gali užtrukti kelias minutes. Užbaigus įdiegimą, automatiškai atveriamas gaminio pradžios ekranas. Jeigu įdiegti dėl kokios nors priežasties nepavyksta, tada mėginkite dar kartą.

3.10.14.2 Įdiegimas į programą

Visi GARDENA išmanieji prietaisai įdiegiami naudojant išmaniosios sistemos programą.

„GARDENA“ išmaniosios sistemos atsisuntimas

1. Atsisiųskite GARDENA išmaniosios sistemos programą iš „App Store“ arba „Google Play“.
2. Atidarykite programą ir užsiregistruokite naudotoju.
3. Prisijunkite ir programos pradiniam puslapyje pasirinkite *Įdiegti įrenginį*.
4. Vykdykite programoje pateikiamus nurodymus.

Pasižymėkite: Išmaniajam tinklų sietuvui reikalingas interneto ryšys, kad gaminys galėtų būtų įdiegtas į programą.

3.10.14.3 Prietaiso pašalinimo pasirinkimas

Jeigu patvirtinsite prietaiso pašalinimą, ryšys tarp gaminio ir GARDENA išmaniosios sistemos bus panaikintas.

1. Atlikite *Prieiga prie meniu psl.* 2žustatytus 1–3 veiksmus.
2. Naudokite **rodyklių** mygtukus ir mygtuką **OK** (gerai) pereidami per meniu struktūrą *smart system > Exclude device* (išmanioji sistema > Pašalinti prietaisą).
3. Nuspauskite **GERAI** mygtuką.

Pasižymėkite: GARDENA išmaniosios sistemos programoje gaminys iš sąrašo turi būti pašalintas rankiniu būdu.

3.10.14.4 GARDENA išmaniosios sistemos būsenos patikra

Gaminiui prisijungus prie išmaniosios sistemos sąsajos, galite patikrinti ryšio būseną.

1. Atlikite *Prieiga prie meniu psl.* 2žustatytus 1–3 veiksmus.
2. Naudokite **rodyklių** mygtukus ir mygtuką **OK** (gerai) pereidami per meniu struktūrą *smart system > Status* (išmanioji sistema > Būsena).

Pasižymėkite: *Status* (būsena) gali būti prijungta (*Yes*) arba neprijungta (*No*). *Signal strength* (signalo stiprumas) yra *geras*, *prastas* arba *blogas*. Kad išmanioji sistema veiktų geriausiai, pasirinkite vietą, kur *Signal strength - Good* (Signalo stiprumas – geras).

4 Naudojimas

4.1 Pagrindinis jungiklis



PERSPĖJIMAS: Prieš įjungdami gaminį atidžiai perskaitykite saugos nurodymus.



PERSPĖJIMAS: Saugokite rankas bei kojas ir nekiškite jų prie besisukančių peilių. Kai veikia peilių variklis, nekiškite rankų ar kojų arti gaminio ar po juo.



PERSPĖJIMAS: Nenaudokite gaminio, jeigu darbinime plote yra žmonių, visų pirma vaikų, ar gyvūnų.

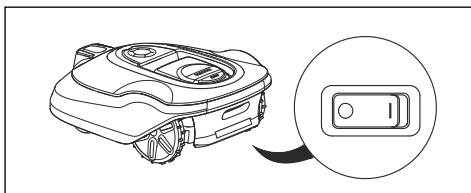

- Norėdami paleisti gaminį, **pagrindinį jungiklį** pasukite į 1 padėtį.
- Nustatykite **pagrindinį jungiklį** į 0 padėtį, kai gaminys nenaudojamas arba prieš atlikdami gaminio patikrą ar techninę priežiūrą.

4.2 Gaminio paleidimas

1. Paspauskite mygtuką **STOP** (stabdyti), kad atidarytumėte dangtelį.
2. **Pagrindinį jungiklį** pasukite į 1 padėtį.
3. Įveskite PIN kodą.
4. Paspauskite mygtuką **START** (paleisti).
5. Pasirinkite darbo režimą ir patvirtinkite paspausdami **OK** mygtuką. Žr. *Darbo režimo paleidimas psl. 29*.

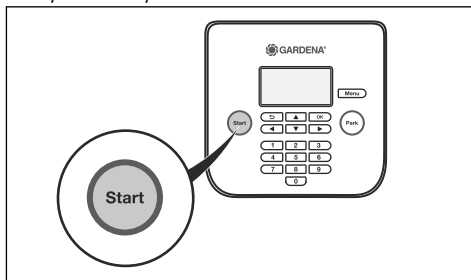

6. Uždarykite dangtelį.

Pasižymėkite: Jeigu gaminys laikomas įkrovimo stotyje, jis iš įkrovimo stoties išvažiuoja tik tada, kai akumuliatorius visiškai įkrautas ir veikimo grafikas nustatytas taip, kad leistų jam dirbti.

Pasižymėkite: Pirmąsias savaites po montavimo pjaunant žolę skleidžiamo garso lygis gali būti aukštesnis nei numatyta. Gaminiai kurį laiką papjovus žolę skleidžiamo garso lygis gerokai sumažėja.

4.3 Darbo režimo paleidimas

Paspauskite mygtuką **START**, kad pasirinktumėte toliau nurodytus darbo režimus.

- „Main area“ (pagrindinė zona)
- „Secondary area“ (antrinė zona)
- *Nepaisyti veikimo tvarkaraščio*
- *Pasirinktojo ploto pjovimas*

4.3.1 Pagrindinis plotas

Pagrindinis plotas – įprastinis veikimo režimas, kai gaminys pjauna žolę ir yra įkraunamas automatiškai.

4.3.2 Antrinis plotas

Norint pjauti antrinius plotus būtina pasirinkti režimą *Secondary area* (antrinis plotas). Gaminiai veikiant šiuo režimu, operatorius turi rankomis stumti gaminį tarp pagrindinės ir antrinės zonos. Gaminys pjauna veją pasirinktą laiko tarpą arba kol išsikraus baterija. Išsikrovus akumuliatoriui, gaminys sustoja. Pastatykite gaminį į įkrovimo stotį baterijai įkrauti. Kai akumuliatorius įkraunamas, gaminys pajuda iš įkrovimo stoties ir sustoja. Gaminys yra paruoštas darbui, tačiau pirmiausia jam reikia operatoriaus patvirtinimo. Pasirinkus režimą „Secondary area“ (antrinė zona), gaminys pjauna veją pasirinktą laiko tarpą arba kol išsikraus baterija.

Pasižymėkite: Jei įkrovę akumuliatorių norite nupjauti pagrindinę zoną, prieš pastatydami gaminį įkrovimo stotyje nustatykite režimą „Main area“ (pagrindinė zona).

4.3.3 Nepaisyti veikimo tvarkaraščio

Pasirinkus *Nepaisyti veikimo tvarkaraščio* galima laikinai nepaisyti nustatytų veikimo tvarkaraščio nustatymų. Tvarkaraščio nepaisyti galima 24 valandas arba 3 dienas. Negalima nupjauti daugiau nei per tą dieną leistiną veikimo laiką.

4.3.4 Pasirinktojo ploto pjovimas

Funkcija *Spot cutting* (Pasirinktojo ploto pjovimas) įjungžiama paspaudus mygtuką **START** ir naudinga norint greitai nupjauti plotą, kuriame žolė nupjauta mažiau nei kitose kiemo vietose. Turite nunešti gaminį į pasirinktą plotą.

Jeigu įjungžiama pasirinktojo ploto funkcija, gaminys juda spirale ir pjauna žolę toje vietoje, kur jis buvo įjungtas. Užbaigus pjovimą gaminys automatiškai persijungia į režimą *Pagrindinis plotas* arba *Antrinis plotas*.

4.4 Darbo režimas – stovėjimas

Paspauskite mygtuką **PARK**, kad pasirinktumėte toliau nurodytus darbo režimus.

- *Stovėti iki kito pranešimo*
- *Paleisti su tvarkaraščiu*

4.4.1 Parkavimas iki kito pranešimo

Veikimo režimas *Park* (parkuoti) reiškia, kad gaminys grįžta į įkrovimo stotį, kurioje lieka tol, kol pasirinkamas naujas veikimo režimas ir paspaudžiamas mygtukas **START** (paleisti).

4.4.2 Pradėti dar kartą pagal kitą tvarkaraštyje nurodytą laiką

Gaminys lieka įkrovimo stotyje, kol kitas *tvarkaraščio* nustatymas leis pradėti darbą. Šis darbo režimas tinka tada, kai norite nutraukti vykstantį pjovimo ciklą ir leisti gaminiumi likti įkrovimo stotyje iki kitos dienos.

4.5 Gaminio sustabdymas

1. Ant gaminio paspauskite mygtuką **STOP** (sustabdyti).

Taip sustabdomas gaminys ir peilių variklis.

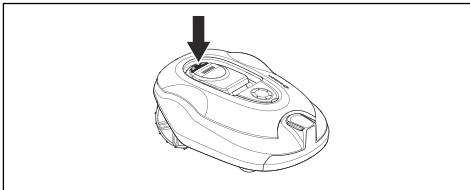

4.6 Gaminio išjungimas

1. Ant gaminio paspauskite mygtuką **STOP**.
2. **Pagrindinį jungiklį** pasukite į 0 padėtį.

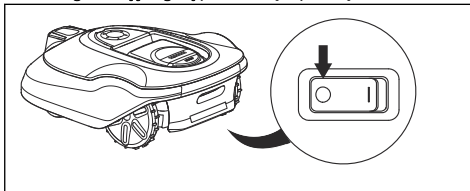

4.7 Akumulatoriaus įkrovimas



PERSPĖJIMAS: Gaminį įkraukite tik tam skirtame įkrovimo įrenginyje. Netinkamai naudojant galima patirti elektros smūgį, akumulatorius gali perkaisti arba iš jo gali pradėti sunktis korozinis skystis.

Pradėjus sunktis elektrolitui, skalaukite vandeniu, ir kreipkitės į gydytoją, jeigu elektrolito patenka į akis.

Jeigu gaminys yra naujas arba ilgesnį buvo laikytas sandėlyje, jo akumulatorius gali būti tuščias, todėl prieš naudojant gaminį būtina įkrauti jo akumulatorių. Įjungus režimą *Pagrindinė zona*, gaminys automatiškai pasirenka įkrovimo ir pjovimo tarpinius.

1. **Pagrindinį jungiklį** pasukite į 1 padėtį.
2. Pastatykite gaminį į įkrovimo įrenginį. Stumkite gaminį kaip įmanoma toliau, kad užtikrintumėte tinkamą kontaktą su įkrovimo stotimi. Žr. kontaktinių ir įkrovimo plokštelių informaciją, pateiktą *Gaminio apžvalga psl. 4*
3. Ekране pateikiamas pranešimas, kad vyksta įkrovimas.

4.8 Pjovimo aukščio reguliavimas



PASTABA: Pirmąsias savaites po naujo diegimo, turi būti nustatytas MAX pjovimo aukštis, kad nepažeistų kontūro kabelio. Po to pjovimo aukštį galima mažinti po vieną pakopą kas savaitę, kol bus pasiektas norimas pjovimo aukštis.

Pjovimo aukštis gali kisti nuo MIN(2 cm / 0.8 col.) iki MAX (6 cm / 2.4 col.).

4.8.1 Pjovimo aukščio reguliavimas

1. Paspauskite mygtuką **STOP**, kad sustabdytumėte gaminį.
2. Atidarykite dangtelį.

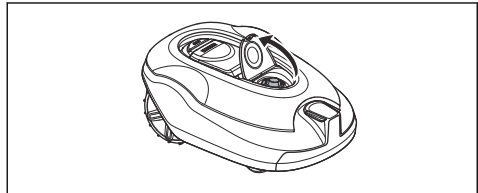

3. Pasukite rankenėlę į reikiamą padėtį.
 - Norėdami padidinti pjovimo aukštį, sukite pagal laikrodžio rodyklę.
 - Norėdami sumažinti pjovimo aukštį, sukite prieš laikrodžio rodyklę.
4. Uždarykite dangtelį.

5 Techninė priežiūra

5.1 Įvadas – techninė priežiūra



PERSPĖJIMAS: Prieš imdamiesi bet kurių techninės priežiūros darbų, privalote išjungti gaminį.



PERSPĖJIMAS: Mūvėkite apsaugines pirštines.

Norėdami užtikrinti geresnį veikimą ir ilgesnę eksploatacijos trukmę, reguliariai valykite gaminį ir keiskite nusidėvėjusias dalis. Visus techninės priežiūros ir remonto darbus privaloma atlikti atsižvelgiant į GARDENA instrukcijas. Žr. *Garantija psl. 47*.

Jeigu gaminys pradėdamas naudoti pirmą kartą, jo pjovimo diską ir peilius reikia tikrinti kartą per savaitę. Jei per šį laikotarpį nusidėvėjimas buvo mažas, apžiūrų intervalą galite pailginti.

Svarbu, kad peilių diskas suktųsi lengvai. Peilių kraštai turi būti nepažeisti. Peilių eksploataavimo trukmė labai įvairi ir priklauso nuo įvairių toliau nurodytų veiksnių.

- Darbo trukmės ir darbo ploto dydžio.
- Žolės tipo ir sezoninio augimo.
- Dirvožemio, smėlio ir trąšų naudojimo.
- Nuo to, ar vejoje yra įvairių daiktų, pvz., kankorėžių, vėjo nulaužtų šakų, žaislų, įrankių, akmenų, šaknų ir t. t.

Palankiomis sąlygomis naudojimo trukmė yra nuo 3 iki 5 metų. Kaip keisti peilius žr. *Peilių keitimas psl. 31*.

Pasižymėkite: Dirbant atšipusiais peiliais prastėja pjovimo rezultatai. Žolė nupjaunama ne taip lygiai, pjovimui reikia daugiau energijos, todėl gaminys negali nupjauti didelių plotų.

5.2 Nuvalyti įrenginį



PASTABA: Niekada gaminio neplaukite nei aukšto slėgio plovimo įrenginiu, nei tekančiu vandeniu. Niekada nevalykite tirpikliais.

Gaminys šlaituose neveikia patenkinamai, jei tarp ratų patenka žolės. Gaminį valyti naudokite minkštą šepetėlį.

„GARDENA“ kaip priedą siūlo įsigyti specialų valymo ir priežiūros rinkinį. Susisiekite su „GARDENA“ techninės priežiūros centru.

5.2.1 Važiuklė ir peilių diskas

Pjovimo diskus ir peilius tikrinkite kartą per savaitę.

1. Paspauskite **STOP** mygtuką.
2. **Pagrindinį jungiklį** pasukite į 0 padėtį.
3. Paverskite gaminį ant šono.
4. Nuvalykite peilių diską ir važiuoklę šepečiu. Įsitinkinkite, kad pjovimo diskas laisvai sukasi.

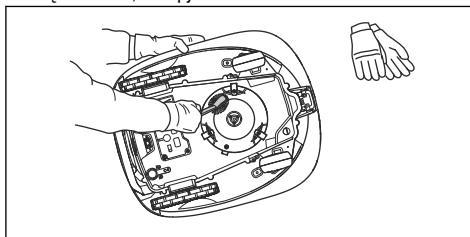

5. Įsitinkinkite, kad peiliai nepažeisti ir sukasi nestrėgdami.

5.2.2 Ratukai

Nuvalykite sritį aplink ratukus. Žolė ratuose gali paveikti tai, kaip robotas dirbs šlaituose.

5.2.3 Gaminio korpusas

Gaminio korpusą valykite drėgna, minkšta kempine arba šluoste. Jei gaminio korpusas yra užsiteršęs, valykite jį švelniu muilo tirpalu.

5.2.4 Įkrovimo stotis



PERSPĖJIMAS: Prieš atlikdami bet kokią techninę priežiūrą arba valydami įkrovimo stotį ar maitinimo šaltinį, atjunkite maitinimo šaltinį nuo maitinimo lizdo.

Reguliariai valykite įkrovimo stotį nuo žolės, lapų, šakelių ir kitų objektų, kurie gali sutrukdyti robotui prisijungti prie įkrovimo stoties.

5.3 Peilių keitimas



PERSPĖJIMAS: Naudokite tik tinkamo tipo peilius ir varžtus. „GARDENA“ garantuoja saugumą tik naudojant originalius peilius. Jei keisite tik peilius, o varžtus naudosite tuos pačius, pjaunant varžtai gali susidėvėti ir nutrūkti. Peiliai tada gali būti išsviesti iš po korpuso ir rimtai sužeisti.

Saugumo sumetimais nedelsdami pakeiskite nusidėvėjusias arba pažeistas darbo detales. Siekiant geriausių pjovimo rezultatų ir mažų energijos sąnaudų, roboto peilius reikia reguliariai keisti, net jei jie yra sveiki. Siekiant subalansuoti pjovimo sistemą, vienu metu būtina pakeisti visus 3 peilius ir varžtus. Naudokite „GARDENA“ originalius peilius su H ir karūnos logotipu, žr. *Garantija psl. 47*.

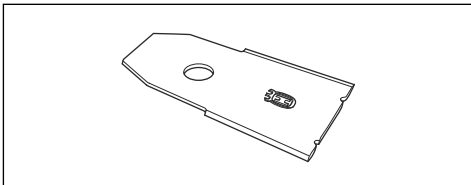

5.3.1 Peilių keitimas

1. Paspauskite **STOP** mygtuką.
2. Pagrindinį jungiklį nustatykite į 0 padėtį.

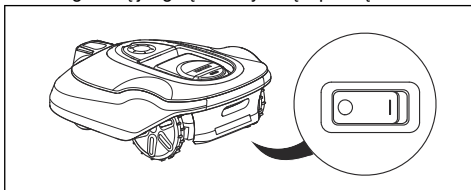

3. Apverskite gaminį. Padėkite gaminį ant minkšto ir švaraus paviršiaus, kad nesubraižytumėte korpuso ir dangtelio.
4. Atsuktuvu atsukite 3 varžtus.

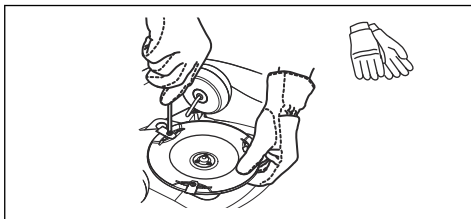

5. Nuimkite 3 peilius.
6. Uždėkite 3 naujus peilius ir varžtus.
7. Patikrinkite, ar peiliai gali laisvai sukis.

5.4 Programinės aparatinės įrangos atnaujinimas

Jei techninę priežiūrą atlieka GARDENA atstovas, jis pasirūpina, kad į gaminį būtų atsiųsti galimi programinės aparatinės įrangos atnaujinimai. GARDENA roboto veļapjovė savininkai gali naujinti programinę aparatinę įrangą, jei ją suaktyvina GARDENA. Tokiu atveju bus pranešta registruotiems naudotojams.

5.4.1 Programinės aparatinės įrangos naujinimas

1. Prijunkite USB kabelį prie kompiuterio USB prievado.
2. Gaminio apačioje išimkite techninės priežiūros lizdo kaištį. Techninės priežiūros išvadas yra šalia **pagrindinio jungiklio**.
3. Prijunkite USB kabelį prie gaminio techninės priežiūros lizdo.

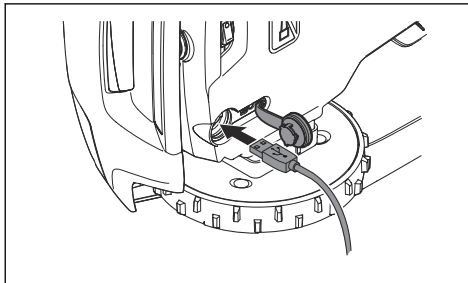

4. **Pagrindinį jungiklį** pasukite į 1 padėtį.
5. Atsisiųskite programinės įrangos naujinimo įrankį iš svetainės www.gardena.com ir vykdykite nurodymus.
6. Kai programinės aparatinės įrangos naujinimas bus baigtas, atjunkite USB kabelį ir įstatykite techninės priežiūros lizdo kaištį. Jei techninės priežiūros lizdo kaiščio sandariklis yra akivaizdžiai pažeistas, būtina pakeisti visą kaištį. Įsitikinkite, kad kaištis tinkamai užsifiksavo.

5.5 Akumulatorius



PERSPĖJIMAS: Gaminį įkraukite tik tam skirtame įkrovimo įrenginyje. Netinkamai naudojant galima patirti elektros smūgį, akumulatorius gali perkaisti arba iš jo gali pradėti sunktis korozinis skystis. Pradėjus sunktis elektrolitui, skalaukite vandeniu, ir kreipkitės į gydytoją, jeigu elektrolito patenka į akis.



PERSPĖJIMAS: Naudokite tik gamintojo rekomenduojamas originalius akumulatorius. Naudojant kitus akumulatorius negalima garantuoti gaminio saugumo. Nenaudokite neįkraunamų akumuliatorių.



PASTABA: Prieš saugojimą žiemą turi būti baigtas visas akumuliatoriaus įkrovimo ciklas. Pilnai baterijos neįkrovus galite ją sugadinti ir kai kuriais atvejais ji taps netinkama naudoti.

Jeigu vejapjovės veikimo laikas tarp įkrovimų trumpesnis nei standartinis veikimo laikas, tai reiškia, kad akumuliatorius paseno ir ją reikia pakeisti.

Pasižymėkite: Akumuliatoriaus eksploatavimo trukmė priklauso nuo sezono trukmės ir gaminio darbo valandų skaičiaus per parą. Jeigu sezonas ilgas arba robotas vejapjovė kasdien ilgai veikia, bateriją reikės keisti dažniau. Akumuliatorius veikia gerai, kol gaminys gerai pjauna žolę.

5.5.1 Akumuliatoriaus keitimas



PERSPĖJIMAS: Prieš išimant akumuliatorių, gaminį būtina atjungti nuo maitinimo tinklo.

1. **Pagrindinį jungiklį** pasukite į 0 padėtį.
2. Apverskite gaminį. Padėkite gaminį ant minkšto ir švaraus paviršiaus, kad nesubraižytumėte korpuso ir ekrano dangtelio.
3. Švariai nuvalykite plotą aplink akumuliatoriaus gaubtą.
4. Atsukite keturis akumuliatoriaus gaubto varžtus („Torx 20“) ir nuimkite gaubtą.

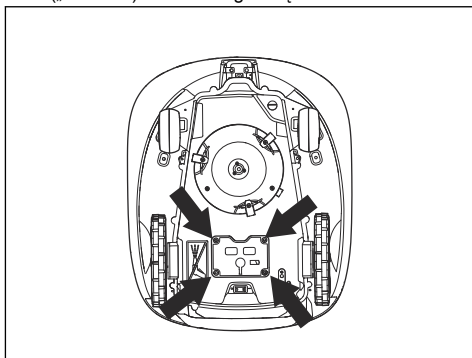

5. Atlaisvinkite jungties užšovą ir patraukite į viršų.



PASTABA: Netraukite laidų.

6. Įstatykite naują akumuliatorių į reikiama gaminio vietą.
7. Kabelio prijungimas

8. Kruopščiai priveržkite keturis akumuliatoriaus dangtelio varžtus („Torx 20“).

5.6 Techninė priežiūra pasibaigus sezonui

Prieš padedant gaminį į sandėlį žiemai, jo techninę priežiūrą turi atlikti GARDENA klientų aptarnavimo atstovas. Reguliari prieš žiemą atliekama techninė priežiūra – tinkamas būdas išlaikyti gerą gaminio būseną ir užtikrinti geriausias sąlygas naujam sezonui be jokių trukdžių.

Techninė priežiūra paprastai apima:

- Nuodugnų korpuso, važiuoklės, pjovimo disko ir visų kitų judančių dalių nuvalymą.
- Gaminio funkcijų ir sudedamųjų dalių išbandymą.
- Dylančių detalių, pvz., peilių ir guolių patikrinimą ir pakeitimą.
- Gaminio akumuliatoriaus talpos išbandymą, taip pat rekomendaciją jį pakeisti, jeigu būtina.
- Jeigu prieinama nauja programinė aparatinė įranga, gaminys yra naujinamas.

6 Gedimai ir jų šalinimas

6.1 Įvadas – gedimų šalinimas

Šiame skyriuje rasite informacijos ir pagalbos gaminio gedimo ar suprastėjusio veikimo atvejais. Daugiau informacijos ir DUK (dažnai užduodamų klausimų) skiltį galite rasti svetainėje www.gardena.com.

6.2 Klaidų pranešimai

Toliau lentelėje pateikti ekrane rodomi klaidų pranešimai. Kreipkitės į GARDENA klientų aptarnavimo atstovą, jei dažnai pasirodo tas pats informacinis pranešimas.

Pranešimas	Priežastis	Veiksmas
<i>Kairiojo / dešiniojo rato variklis užblokuotas</i>	Žolė ar kitas pašalinis objektas apsvyniojo aplink varantįjį ratą.	Pašalinkite žolę ar kitą objektą.
<i>Cutting system blocked (užblokuota pjovimo sistema)</i>	Žolė ar kitas pašalinis daiktas apsvyniojo aplink pjovimo diską.	Pašalinkite žolę ar kitą objektą.
	Pjovimo diską apsėmė vanduo.	Perkelkite gaminį ir neleiskite vandeniui kauptis darbo zonoje.
	Žolė yra per aukšta.	Prieš instaliuodami gaminį nupjaukite žolę. Įsitinkite, kad žolė yra ne aukštesnė nei 10 cm / 3.9 col.
<i>Trapped (įstrigęs)</i>	Gaminys susidūrė su kliūtimis ir įstrigo mažoje teritorijoje.	Pašalinkite kliūtis arba nutieskite aplink kliūtį kontūro kabelį, kad padarytumėte salelę. <i>Salos kūrimas psl. 17.</i>
<i>Outside working area (už darbo zonos ribų)</i>	Kontūro kabelio dalis eina skersai kitos kontūro kabelio dalies įkrovimo stoties link.	Patikrinkite, ar kontūro kabelis prijungtas teisingai.
	Kontūro kabelis per arti darbo zonos krašto.	Įsitinkite, kad kontūro kabelis tinkamai nutiestas. Žr. <i>Kontūro kabelio tiesimas psl. 20.</i>
	Per didelis darbo zonos nuolydis ties kontūro kabeliu.	
	Kontūro kabelis apjuostas netinkama kryptimi aplink salelę.	
	Metaliniai objektai netoliese, pvz., tvoros, plieninė armatūra ar požeminiai kabeliai, sukelia trukdžius kontūro kabelio signalui.	Perkelkite kontūro kabelį.
Gaminys negali aptikti tinkamo kontūro signalo dėl trukdžių, kuriuos sukelia netoliese instaliuotas kitas gaminys.	Pastatykite gaminį į įkrovimo stotį ir sukurkite naują kontūro signalą.	

Pranešimas	Priežastis	Veiksmas
<i>Empty battery (akumulatorius išsikrovęs)</i>	Gaminys neranda įkrovimo stoties.	Į kitą vietą perkelkite gido kabelį. Žr. <i>Norėdami patikrinti gido kabelį: psl. 20.</i>
	Baigiasi akumulatoriaus naudojimo laikas.	Pakeiskite akumuliatorių. Žr. <i>Akumulatorius psl. 32.</i>
	Sugedusi įkrovimo stoties antena.	Patikrinkite, ar įkrovimo signalizavimo lempučių mirksi raudona spalva. Žr. <i>Įkrovimo stoties signalinė lempučių psl. 40.</i>
	Gaminio įkrovimo plokštelės arba įkrovimo stoties kontaktinės plokštelės pažeistos korozijos.	Nuvalykite įkrovimo ir kontaktines plokšteles švelniu švitrinu popieriumi. Jeigu problemos nepavyksta išspręsti, kreipkitės į įgaliotąjį techninio aptarnavimo specialistą.
<i>Neteisingas PIN kodas</i>	Įvestas neteisingas PIN kodas. Galimi 5 bandymai PIN kodui įvesti; po to klaviatūra laikinai blokuojama.	Įveskite teisingą PIN kodą. Pamiršę PIN kodą, kreipkitės į GARDENA klientų aptarnavimo atstovą.
<i>No drive (nevažiuoja)</i>	Gaminys kažkur užkliuvo ar įstrigo ir pradėjo slysti.	Išlaisvinkite gaminį ir pašalinkite problemos priežastį. Jeigu taip atsitiko dėl šlapios žolės, palaukite, kol ji išdžius.
	Darbo zonoje yra status šlaitas.	Statūs šlaitai turi būti izoliuoti. Žr. <i>Tyrimas, kur tiesti kontūro kabelį psl. 15.</i>
	Gido kabelis nenustietas šlaitu įstrižai.	Įsitikinkite, kad kreipiamasis kabelis nenustietas šlaitu įstrižai. Žr. <i>Tyrimas, kur tiesti gido kabelį psl. 18.</i>
<i>Per didelė kairiojo / dešiniojo rato variklio apkrova</i>	Žolė ar kitas pašalinis objektas apsivyniojo aplink varantįjį ratą.	Pašalinkite žolę ar kitą objektą nuo varančiojo rato.
<i>Collision sensor problem, front/rear (susidūrimo daviklio problema, priekinis / galinis)</i>	Gaminio korpusas negali lengvai judėti aplink savo važiuoklę.	Patikrinkite, ar gaminio korpusas gali lengvai judėti aplink savo važiuoklę. Jeigu problemos nepavyksta išspręsti, kreipkitės į įgaliotąjį techninio aptarnavimo specialistą.
<i>Alarm! Mower switched off (signalizacija – robotas išjungtas)</i>	Įsijungė signalizacija, nes gaminys buvo išjungtas.	Nustatykite saugos lygį meniu <i>Security</i> (saugumas). Žr. <i>Saugumas – Išplėstinis psl. 24.</i>
<i>Alarm! Mower stopped (signalizacija – robotas sustojo)</i>	Įsijungė signalizacija, nes gaminys buvo sustabdytas.	
<i>Alarm! Robotas pakeltas</i>	Įsijungė signalizacija, nes gaminys buvo pakeltas.	
<i>Alarm! Mower tilted (robotas pasviręs)</i>	Įsijungė signalizacija, nes gaminys pasviro.	

Pranešimas	Priežastis	Veiksmas
<i>Įkrovimo stotis užblokuota</i>	Blogas kontaktas tarp gaminio įkrovimo plokštelių ir įkrovimo stoties kontaktinių plokštelių. Gaminio įkrovimas nepavyko keletą kartų iš eilės.	Pastatykite gaminį įkrovimo stotyje ir įsitikinkite, kad įkrovimo plokštelės ir kontaktinės plokštelės tinkamai kontaktuoja.
	Pašalinis objektas neleidžia gaminiiui įvažiuoti į įkrovimo stotį.	Pašalinkite kliūtį.
	Įkrovimo stotis pasvirusi arba sulinkusi.	Pastatykite pagrindą plokštę ant lygaus paviršiaus.
	Netinkamai nutiestas gido kabelis.	Patikrinkite, ar gido kabelis nutiestas pagal instrukcijas. Žr. <i>Norėdami patikrinti gido kabelį: psl. 20.</i>
<i>Įstrigo įkrovimo stotyje</i>	Pašalinis objektas neleidžia gaminiiui išvažiuoti iš įkrovimo stoties.	Pašalinkite kliūtį.
<i>Upside down (apversta)</i>	Gaminys netinkamoje padėtyje; gaminys pernelyg pasviręs arba apvirtęs.	Pastatykite gaminį tinkamoje padėtyje.
<i>Needs manual charging (reikalingas rankinis įkrovimas)</i>	Gaminys nustatytas veikti darbo režimu <i>Secondary area</i> (antrinė zona).	Pastatykite gaminį įkrovimo stotyje.
<i>Sekantis startas hh:mm</i>	Veikimo grafiko nustatymas neleidžia gaminiiui dirbti.	Pakeiskite veikimo grafiko nustatymus. Žr. <i>Grafikas psl. 22.</i>
	Gaminys išdirbo maksimalų dienos pjovimo laiką.	Įprastas gaminio veikimas.
	Gaminio rodomas laikas arba data neteisingi.	Nustatykite laiką arba datą. Žr. <i>Laiko nustatymas: psl. 27.</i>
<i>Today's mowing completed (šiandienos pjovimo darbai atlikti)</i>	Gaminys išdirbo maksimalų dienos pjovimo laiką.	Žr. <i>Įvertinkite reikiamą veikimo laiką. psl. 22.</i>
<i>Pakeltas</i>	Gaminiiui nesiekiant žemės, įjungtas pakėlimo daviklis.	Patikrinkite, ar gaminio korpusas gali lengvai judėti aplink savo važiuoklę. Pašalinkite arba sukurkite salelę aplink objektus, dėl kurių važiuoklė pakibo ore. Jeigu problemos nepavyksta išspręsti, kreipkitės į įgaliotąjį techninio aptarnavimo specialistą.
<i>Dešiniojo / kairiojo rato variklio problema</i>	Žolė ar kitas pašalinis objektas apsivyniojo aplink varantįjį ratą.	Nuvalykite ratus.

Pranešimas	Priežastis	Veiksmai
<i>Elektronikos problema</i>	Gaminyje kilo laikina su elektronika ar programine aparatine įranga susijusi problema.	Paleiskite gaminį iš naujo. Jeigu problemos nepavyksta išspręsti, kreipkitės į įgaliotąjį techninio aptarnavimo specialistą.
<i>Loop sensor problem, front/rear (priekinio / galinio kontūro jutiklio triktis)</i>		
<i>Posvyrio sensoriaus problema</i>		
<i>Temporary problem (laikina triktis)</i>		
<i>Invalid sub-device combination (nesuderinamas priedas)</i>		
<i>Temporary battery problem (laikina akumuliatoriaus problema)</i>		
<i>Charging system problem (įkrovimo sistemos triktis)</i>	Netinkamo tipo akumuliatorius.	Naudokite gamintojo rekomenduojamus originalius akumuliatorius.
<i>Battery problem (akumuliatoriaus problema)</i>	Gaminyje kilo laikina su akumuliatoriumi ar programine aparatine įranga susijusi problema.	Paleiskite gaminį iš naujo. Jeigu problemos nepavyksta išspręsti, kreipkitės į įgaliotąjį techninio aptarnavimo specialistą.
	Netinkamo tipo akumuliatorius.	Naudokite gamintojo rekomenduojamus originalius akumuliatorius.
<i>Battery temperature outside limits (akumuliatoriaus temperatūra viršija ribas)</i>	Akumuliatoriaus temperatūra yra per didelė arba per maža darbui pradėti.	Gaminys pradės darbą, kai temperatūra nebeviršys nustatytų ribų.
<i>Charging current too high (per didelė įkrovimo srovė)</i>	Netinkamas arba sugedęs maitinimo blokas.	Paleiskite gaminį iš naujo. Jeigu problemos nepavyksta išspręsti, kreipkitės į įgaliotąjį techninio aptarnavimo specialistą.
<i>Connectivity problem (komunikacijos problema)</i>	Gaminio jungčių grandinės plokštės problema.	Paleiskite gaminį iš naujo. Jeigu problemos nepavyksta išspręsti, kreipkitės į įgaliotąjį techninio aptarnavimo specialistą.
<i>Connectivity settings restored (atkurti jungčių nustatymai)</i>	Dėl gedimo buvo atkurti jungčių nustatymai.	Patikrinkite ir, jei reikia, pakeiskite jungčių nustatymus.
<i>Poor signal quality (prastos kokybės signalas)</i>	Gaminio jungčių grandinės plokštė netinkamai sumontuota.	Patikrinkite, ar jungčių grandinės plokštė tinkamai sumontuota. Jeigu problemos nepavyksta išspręsti, kreipkitės į įgaliotąjį techninio aptarnavimo specialistą.

Pranešimas	Priežastis	Veiksmas
<i>No loop signal (nėra kontūro signalo)</i>	Neprijungtas maitinimo šaltinis arba žemosios įtampos laidas.	Jei nedega įkrovimo stoties būsenos šviesos diodo indikatorius, reiškia, jog jai neteikiamas maitinimas. Apžiūrėkite maitinimo lizdo jungtį ir liekamosios srovės įtaisą. Patikrinkite, ar žemosios įtampos kabelis prijungtas prie įkrovimo stoties.
	Pažeistas arba neprijungtas maitinimo šaltinis arba žemosios įtampos laidas.	Pakeiskite maitinimo šaltinį arba žemosios įtampos laidą.
	Kontūro kabelis neprijungtas prie įkrovimo stoties.	Prijunkite kontūro kabelį prie įkrovimo stoties. Pakeiskite jungtis, jei yra pažeidimų. Žr. <i>Kontūro kabelio tiesimas psl. 20.</i>
	Pažeistas kontūro kabelis.	Patikrinkite įkrovimo stoties būsenos šviesos diodo indikatorius. Jei jis rodo, kad kontūro kabelis pažeistas, pakeiskite pažeistą atkarpą nauju kontūro kabeliu.
	Gaminys bandė įsijungti, tačiau jis yra neįkrovimo stotyje ir įjungtas <i>ECO</i> režimas.	Pastatykite gaminį į įkrovimo stotį, įjunkite jį ir uždarykite dangtelį.
	Kontūro kabelio dalis eina skersai kitos kontūro kabelio dalies į salelę ir iš jos.	Nutieskite kontūro kabelį tinkama kryptimi aplink salelę. Žr. <i>Kontūro kabelio tiesimas psl. 20.</i>
	Nutrūko gaminio ir įkrovimo stoties susiejimas.	Pastatykite gaminį į įkrovimo stotį ir sukurkite naują kontūro signalą. Žr. <i>Naujo kontūro signalo kūrimas psl. 24.</i>
	Metaliniai objektai netoliese, pvz., tvoros, plieninė armatūra ar požeminiai kabeliai, sukelia trukdžius.	Perkelkite kontūro kabelį ir (arba) įrenkite salelių darbo zonoje, kad sustiprintumėte signalą.
	Gaminys yra per toli nuo kontūro kabelio.	Nutieskite kontūro kabelį taip, kad visos darbo zonos sritys būtų nutolusios nuo kontūro kabelio ne daugiau kaip 35 m / 115 pėd. atstumu.
<i>Mower tilted (robotas pasviręs)</i>	Gaminys pasviręs daugiau nei maksimalus kampas.	Perkelkite gaminį į lygią vietą.
<i>Connection NOT changed (ryšys NE-PAKEISTAS)</i>	Kontūro signalas nebuvo pakeistas, nes įvyko klaida.	Keletą kartų pabandykite sukurti kontūro signalą pasirinkę <i>New loop signal</i> . Žr. <i>Naujo kontūro signalo kūrimas psl. 24.</i> Jeigu problemos nepavyksta išspręsti, kreipkitės į įgaliotąjį techninio aptarnavimo specialistą.
<i>Pjovimo sistemos disbalansas</i>	Per mažai arba per daug peilių.	Patikrinkite peilius ant peilių disko.

6.3 Informaciniai pranešimai

Toliau pateiktoje lentelėje esantys informaciniai pranešimai rodomi gaminio ekranėlyje. Jei dažnai rodomas tas pats pranešimas, kreipkitės į savo GARDENA atstovą.

Pranešimas	Priežastis	Veiksmas
<i>Akumulatorius baigia išsikrauti</i>	Gaminys neranda įkrovimo stoties.	Į kitą vietą perkelkite gido kabelį. Žr. <i>Norėdami patikrinti gido kabelį: psl. 20.</i>
	Baigiasi akumulatoriaus naudojimo laikas.	Pakeiskite akumuliatorių. Žr. <i>Akumulatorius psl. 32.</i>
	Sugedusi įkrovimo stoties antena.	Patikrinkite, ar įkrovimo signalizavimo lempu- tė mirksi raudona spalva. Žr. <i>Įkrovimo stoties signalinė lempu- tė psl. 40.</i>
	Gaminio įkrovimo plokštelės arba įkrovimo stoties kontaktinės plokštelės pažeistos korozijos.	Nuvalykite įkrovimo ir kontaktines plokšteles švelniu švitrinio popieriumi. Jeigu problemos nepavyksta išspręsti, kreipkitės į patvirtintą techninės priežiūros atstovą.
<i>Settings restored (nustatymai atkurti)</i>	Atliktas <i>Reset all user settings</i> (visų gamyklinių nustatymų atkūrimas).	Įprastas gaminio veikimas.
<i>Guide not found (kreipiamasis kabelis nerastas)</i>	Gido kabelis neprijungtas prie įkrovimo stoties.	Prijunkite gido kabelį prie įkrovimo stoties. Žr. <i>Norėdami patikrinti gido kabelį: psl. 20.</i>
	Pažeistas gido kabelis.	Pakeiskite pažeistą atkarpą nauju gido kabeliu.
	Gido kabelis neprijungtas prie kontūro kabelio.	Tinkamai prijunkite gido kabelį prie kontūro kabelio. Žr. <i>Norėdami patikrinti gido kabelį: psl. 20.</i>
<i>Guide calibration failed (gido kabelio kalibravimas nepavyko)</i>	Giminiui nepavyko sukalibruoti gido kabelio, nes įvyko klaida.	Tinkamai nutieskite gido kabelį. Žr. <i>Norėdami patikrinti gido kabelį: psl. 20.</i>
<i>Guide calibration done (gido kabelio kalibravimas atliktas)</i>	Giminiui pavyko sukalibruoti gido kabelį.	Įprastas gaminio veikimas.
<i>Connection changed (ryšys pakeistas)</i>	Kontūro signalas pakeistas nauju.	Įprastas gaminio veikimas.

6.4 Įkrovimo stoties signalinė lemputė

Tinkamai prijungus, žalia įkrovimo stoties signalizavimo lemputė turi šviesti ištisai arba mirksėti. Priešingu atveju vykdykite toliau pateiktus gedimų šalinimo nurodymus.

Jei reikia daugiau informacijos, pasikonsultuokite su GARDENA klientų aptarnavimo atstovu.

Šviesa	Priežastis	Veiksmas
Pastovi žalia šviesa	Gerai signalai	Įprastas gaminio veikimas.
Mirksinti žalia šviesa	Signalai gerai ir įjungtas <i>ECO</i> režimas.	Įprastas gaminio veikimas. Žr. <i>Ekonominis režimas psl. 26</i> .
Mirksinti mėlyna šviesa	Kontūro kabelis neprijungtas prie įkrovimo stoties.	Įsitinkinkite, kad kontūro kabelis tinkamai įrengtas įkrovimo stotyje. Žr. <i>Kontūro kabelio tiesimas psl. 20</i> .
	Pažeistas kontūro kabelis.	Raskite pažeistą vietą. Pakeiskite pažeistą atkarpa nauju kontūro kabeliu.
Mirksinti raudona šviesa	Įkrovimo stoties antenos signalo trukdžiai.	Pasikonsultuokite su GARDENA klientų aptarnavimo atstovu.
Šviečiantis raudonas diodas	Grandinės plokštės triktis arba netinkamas maitinimo šaltinis įkrovimo stotyje. Triktį turi pašalinti įgaliotasis techninės priežiūros specialistas.	Pasikonsultuokite su GARDENA klientų aptarnavimo atstovu.

6.5 Požymiai

Jeigu jūsų gaminys neveikia kaip įprasta, vadovaukitės požymių nustatymo lentelę, pateikta toliau. Jei negalite rasti problemos priežasties, pasikonsultuokite su GARDENA klientų aptarnavimo atstovu.

Požymiai	Priežastis	Veiksmas
Robotui vejamajam nepavyksta prisijungti.	Gido kabelis nenustietas tiesia linija ir tinkamu atstumu nuo įkrovimo stoties.	Patikrinkite įkrovimo stoties instaliaciją. Žr. <i>Tyrimas, kur tiesti gido kabelį psl. 18</i>
	Gido kabelis nebuvo įkištas į angą, esančią įkrovimo stoties pade.	Įsitinkinkite, kad gido kabelis nutiestas tiesia linija ir įkištas į angą, esančią įkrovimo stoties pade. Žr. <i>Norėdami patikrinti gido kabelį: psl. 20</i> .
	Gaminys pastatytas ant nelygaus paviršiaus.	Padėkite įkrovimo stotį ant lygaus, horizontalaus paviršiaus. Žr. <i>Tyrimas, kur statyti įkrovimo stotį psl. 14</i> .
Gaminys dirba netinkamu laiku	Gaminio rodomas laikas arba data neteisingi.	Nustatykite laiką arba datą. Žr. <i>Laiko nustatymas: psl. 27</i> .
	Neteisingi veikimo pradžios ir pabaigos laikai.	Pakeiskite <i>tvarkaraščio</i> nustatymus. Žr. <i>Veikimo grafiko nustatymas psl. 22</i> .
Gaminys vibruoja	Įjovimo sistema nesubalansuota dėl pažeistų peilių.	Patikrinkite peilius ir varžtus, jei reikia, pakeiskite juos. Žr. <i>Peilių keitimas psl. 31</i> .
	Įjovimo sistema nesubalansuota, nes toje pačioje padėtyje yra per daug peilių.	Patikrinkite, ar prie kiekvieno varžto pritvirtinta tik po vieną peilį.
	Gaminyje naudojami skirtingo storio peiliai.	Patikrinkite peilių storį, ir, jei reikia, pakeiskite.

Požymiai	Priežastis	Veiksmas
Gaminys veikia, tačiau jo peilių diskas nesisuka.	Gaminys ieško įkrovimo stoties arba juda į pradžios tašką.	Įprastas gaminio veikimas. Pjovimo diskas nesisuka, kai gaminys ieško įkrovimo stoties.
Tarp įkrovimų gaminys veikia trumpiau negu įprastai.	Peilių diską užblokavo žolė ar kitas pašalinis objektas.	Nuimkite ir išvalykite pjovimo diską. Žr. <i>Važiuklė ir peilių diskas psl. 31.</i>
	Baigiasi akumulatoriaus naudojimo laikas.	Pakeiskite akumuliatorių. Žr. <i>Akumulatoriaus keitimas psl. 33.</i>
	Atšipę peiliai. Žolei pjauti reikia daugiau energijos.	Peilių keitimas. Žr. <i>Peilių keitimas psl. 32.</i>
Pjovimo ir įkrovimo trukmė trumpesnė negu įprastai.	Baigiasi akumulatoriaus naudojimo laikas.	Pakeiskite akumuliatorių. Žr. <i>Akumulatoriaus keitimas psl. 33.</i>
Vejapjovė įkrovimo stotyje laikoma valandomis.	Gaminys išdirbo maksimalų dienos pjovimo laiką.	Nereikia nieko daryti. Žr. <i>Įvertinkite reikiamą veikimo laiką. psl. 22.</i>
	Dangtelis uždarytas, tačiau paspausti mygtuko START negalima..	Paspauskite mygtuką STOP (stabdyti), kad atidarytumėte dangtelį. Įveskite PIN kodą ir patvirtinkite paspausdami mygtuką OK . Paspauskite mygtuką START , tada uždarykite dangtelį.
	Įjungtas pastatymo režimas.	Pakeiskite veikimo režimą. Žr. <i>Darbo režimo paleidimas psl. 29.</i>
	Jei temperatūra per aukšta arba per žema, gaminys neveikia.	Įsitinkinkite, kad įkrovimo stotis įrengta nuo saulės apsaugotoje zonoje.
Netolygiai pjaunama.	Gaminys per dieną veikia mažą skaičių valandų.	Pailginkite pjovimo laiką. Žr. <i>Grafikas psl. 22.</i>
	Dėl darbo zonos formos reikia sureguliuoti nustatymus dalyje <i>Lawn Coverage</i> (vejos padengiamumas), kad būtų pasiektos visos darbo zonos sritys.	Pakeiskite nustatymus, susijusius su tam tikrų sričių pjovimo pradžia ir dažnumu. Žr. <i>Vejos padengiamumas psl. 24.</i>
	Per didelė darbo zona.	Sumažinkite darbo zonos dydį arba pailginkite grafiką. Žr. <i>Grafikas psl. 22.</i>
	Atšipę peiliai.	Pakeiskite visus peilius. Žr. <i>Peilių keitimas psl. 31.</i>
	Žolė per aukšta pagal pasirinktą pjovimo aukštį.	Padidinkite pjovimo aukštį, o žolei tapus trumpesnei, vėl jį sumažinkite.
	Prisikauptė žolės prie pjovimo disko arba variklio veleno.	Pašalinkite susikaupusią žolę ir išvalykite gaminį. Žr. <i>Važiuklė ir peilių diskas psl. 31.</i>

6.6 Kabelio pažeidimo vietos nustatymas

Kabelio pažeidimai dažniausiai atsiranda dėl netyčinio fizinio kabelio pažeidimo, pvz., kai sklype vyksta darbai su kastuvu. Tose šalyse, kur žemė išąla, kabelį gali sugadinti ir žemėje judantys aštriabriauniai akmenys. Kabelis gali nutrūkti, jeigu atliekant instaliaciją jis buvo labai įtemptas.

Jeigu iš karto po kabelio nutiesimo labai žemai pjaunate žolę, galite pažeisti kabelio izoliacinį sluoksnį. Dėl tokių pažeidimų kabelis nutrūks tik po kelių savaičių ar mėnesių. Siekiant šito išvengti, pirmąsias savaites po kabelio nutiesimo visada žolę pjaukite pasirinkę didžiausią pjovimo aukštį, o po to nuosekliai kas antrą savaitę jį mažinkite, kol pasieksite normalų pjovimo aukštį.

Netinkamai sujungus kontūro kabelio galus per keletą savaičių gali nutrūkti grandinė. Netinkamas prijungimas, pvz. per silpnai replėmis suspausta jungiamoji mova

arba buvo naudojama neoriginali blogesnės kokybės jungiamoji mova. Pirmiausiai patikrinkite visus sujungimus prieš sprendami kitas problemas.

Kabelio gedimą galima nustatyti palaipsniui mažinant kabelio atstumą iki galimos gedimo vietos, kol lieka maža kabelio atkarpa.

Šis būdas netinka, jei įjungtas *ECO* režimas. Pirmiausiai įsitikinkite, kad išjungtas *ECO* režimas. Žr. *Ekonominis režimas psl. 26*.

1. Patikrinkite, ar įkrovimo stoties indikatorius mirksi mėlyna šviesa (tai rodo pažeistą kontūro kabelį). Žr. *Įkrovimo stoties signalinė lemputė psl. 40*.

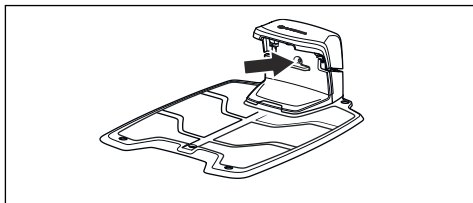

2. Patikrinkite, ar kontūro kabelio jungtis tinkamai prijungtos prie įkrovimo stoties ir nepažeistos. Patikrinkite ar įkrovimo stoties indikatorius dar mirksi mėlyna šviesa.

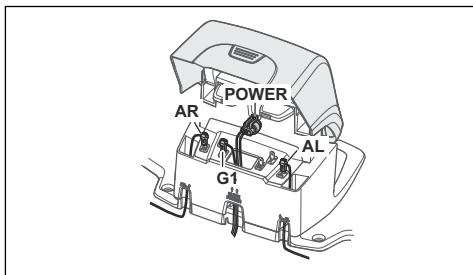

3. Įkrovimo stotyje sukeiskite vietomis gido kabelio ir kontūro kabelio jungtis, kaip nurodyta toliau.

Pradėkite perjungdami jungtį AL ir GUIDE.

Jeigu indikatorius ištiesai šviečia žalia šviesa, kontūro kabelis pažeistas atkarpoje tarp AL jungties ir vietos, kurioje prie kontūro kabelio prijungtas gido kabelis (pastorinta juoda linija paveiksle).

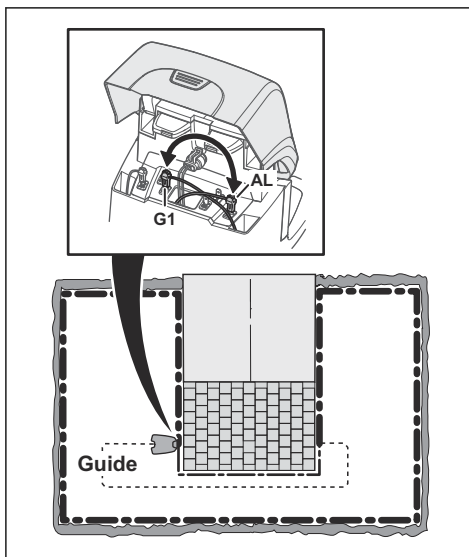

Gedimui nustatyti prireiks kontūro kabelio, jungčių ir movų:

- a) Jeigu kontūro kabelis per trumpas, geriausia pakeisti visą kontūro kabelį tarp AL ir vietos, kur gido kabelis prijungtas prie kontūro kabelio (pastorinta juoda linija).
- b) Jeigu kontūro kabelis per ilgas (pastorinta juoda linija), atlikite šiuos veiksmus: Gražinkite AL ir GUIDE į pradinę padėtį. Atjunkite AR. Prie AR prijunkite naują kontūro kabelį. Antrąjį jo galą prijunkite prie įrengto kabelio jos viduryje.

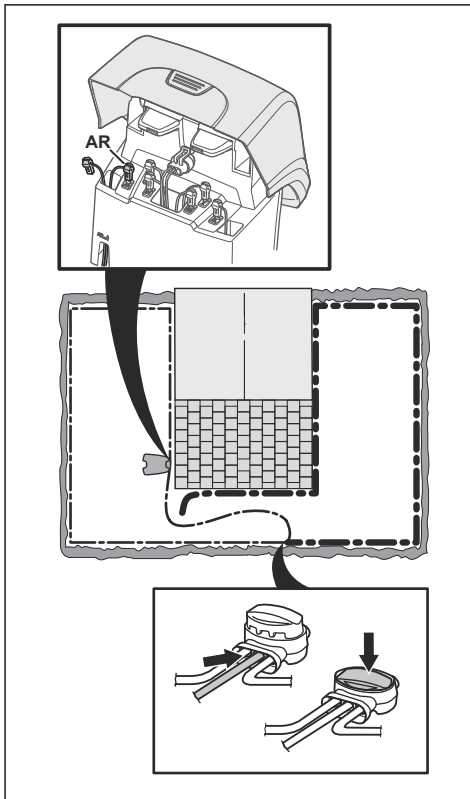

Jeigu indikatorius šviečia žalia šviesa, kontūro kabelis pažeistas atkarpoje tarp jo atjungto galo ir naujojo kabelio prijungimo vietos (pastorinta linija toliau). Šiuo atveju, perkeltite naujojo kabelio jungtį arčiau atjungtojo galo (maždaug į įtartinos atkarpos vidurį) ir vėl patikrinkite, ar indikatorius šviečia žalia šviesa.

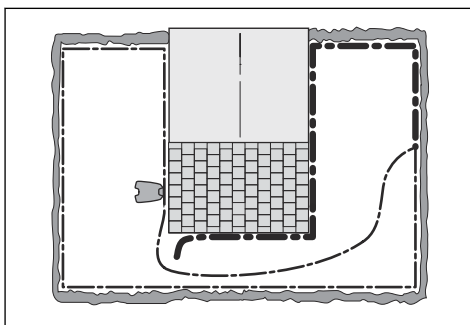

Tęskite tol, kol liks labai trumpa atkarpa tarp šviečiančios žalios ir mirksinčios mėlynos

indikatoriaus šviesos. Tada atlikite 5 punkte nurodytus veiksmus.

4. Jeigu vis tiek mirksi mėlyna indikatoriaus lemputė atliekant 3 punkto veiksmus: Gražinkite AL ir GUIDE į pradinę padėtį. Tada įjunkite AR ir GUIDE. Įjungiami žalia indikatoriaus lemputė, tada atjunkite AL ir prijunkite prie AL naują kontūro kabelį. Antrąjį jo galą prijunkite prie įrengto kabelio jos viduryje. Atlikite 3a) ir 3 b) punktuose nurodytus veiksmus.
5. Kai rasite pažeidimo vietą, pakeiskite ją nauju kabeliu. Visada mūvėkite pirštines.

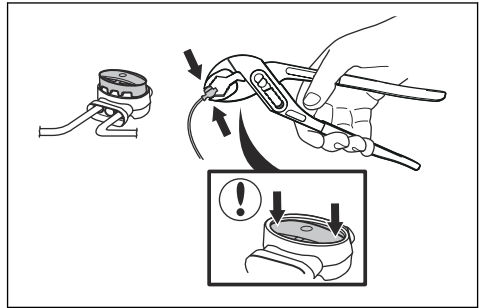

7 Transportavimas, saugojimas ir utilizavimas

7.1 Transportavimas

Pateikiamam ličio jonų akumulatoriui taikomos pavojingų krovinių gabenimo taisyklės.

- Laikykitės visų taikomų nacionalinių reikalavimų.
- Laikykitės specialių komercinių krovinių gabenimui, įskaitant trečiųjų šalių ar tarpininko transporto priemonėmis, taikomų reikalavimų dėl pakavimo ir žymėjimo.

7.2 Laikymas

- Pilnai įkraukite gaminį. Žr. *Akumulatoriaus įkrovimas psl. 30*.
- Išjunkite gaminį. Žr. *Gaminio išjungimas psl. 30*.
- Nuvalykite įrenginį. Žr. *Nuvalyti įrenginį psl. 31*.
- Laikykite gaminį sausoje neužšalancioje vietoje.
- Gaminį sandėliuokite pastatytą ant visų ratų arba naudokite sienos kablį.
- Jeigu įkrovimo stotį naudojate patalpoje, atjunkite nuo įkrovimo stoties maitinimo tiekimą ir visas jungtis. Kiekvienos jungties galą ikiškite apsauginę jungčių dėžutę.

Pasižymėkite: Jeigu įkrovimo stotį laikote lauke, neatjunkite maitinimo šaltinio ir jungčių.

- Susisiekite su GARDENA pardavimo atstovu, kuris suteiks informacijos apie jūsų gaminiui skirtus priedus.

7.3 Šalinimas

- Laikykitės vietinių atliekų tvarkymo reikalavimų ir galiojančių teisės aktų.
- Jei kilo klausimų dėl akumulatoriaus išmetimo, žr. *Akumulatoriaus keitimas psl. 33*.

8 Techniniai duomenys

8.1 Techniniai duomenys

Duomenys	SILENO+: R160LI, R160LIC, R180LIC, R200LI, R200LIC
Matmenys	
Ilgis, cm / col.	63/24,8
Plotis, cm / col.	51/20,1
Aukštis, cm / col.	25 / 9,8
Svoris, kg / svar.	9,8 / 21,6
Elektros sistema	SILENO+: R160LI, R160LIC, R180LIC, R200LI, R200LIC
Akumuliatorius, ličio jonų, 18 V / 2,1 Ah, gam. Nr.	584 85 28-02
Akumuliatorius, ličio jonų, 18 V / 2,0 Ah, gam. Nr.	584 85 28-03, 584 85 28-05
Akumuliatorius, ličio jonų, 18,25 V / 2,0 Ah, gam. Nr.	584 85 28-04
Maitinimo šaltinis (28V DC), V AC	100–240
Žemos įtampos kabelio ilgis, m / pėd.	10 / 33
Vidutinės energijos sąnaudos, jeigu eksploatuojama ilgiausiai	10 kWh/mėn. 2000 m ² darbo zonoje
Įkrovimo srovė, A DC	1,3
Maitinimo bloko tipas ⁶	ADP-40BR XX, ADP 28EW XX, FW7313/28/D/XX/Y/1.3/PI, FW7313/28/D/XX/Y/1.3
Vidutinis įkrovimo laikas, min.	65
Vidutinis įkrovimo laikas, min.	60
Kontūro kabelio antena	SILENO+: R160LI, R160LIC, R180LIC, R200LI, R200LIC
Veikimo dažnių juosta, Hz	100–80000
Didžiausias magnetinis laukas ⁷ , dBuA/m	82
Maksimali radijo dažnio galia ⁸ , mW esant 60 m	< 25

⁶ XX, YY vietoje gali būti nurodyti bet kokie raidiniai skaitiniai ženklai arba nenurodoma nieko – naudojama tik rinkodaros tikslais ir nereiškia jokių techninių skirtumų.

⁷ Išmatuota pagal EN 303 447.

⁸ Didžiausia aktyvi išvesties galia į antenas dažnių juostoje, kurioje veikia radijo įranga.

Informacija apie skleidžiamą garsą⁹	SILENO+: R160Li, R160LiC, R180LiC, R200Li, R200LiC
Išmatuotas garso stiprumo triukšmo lygis, dB (A)	58
Triukšmo sklaidos neapibrėžtys K_{WA} , dB (A)	2
Užtikrinamas garso stiprumo triukšmo lygis, dB (A)	60
Garso slėgio triukšmo lygis ties naudotojo ausimis ¹⁰ , dB (A)	47

Pjovimas	SILENO+: R160Li, R160LiC, R180LiC, R200Li, R200LiC
Pjovimo sistema	3 besisukantys pjovimo peiliai
Peilių variklio sūkių dažnis, aps./min.	2300
Energijos sąnaudos pjaunant, W +/- 20 %	25
Pjovimo aukštis, cm / col.	2–6 / 0,8–2,4
Pjovimo plotis, cm / col.	22 / 8,7
Mažiausias galimas kelio susiaurėjimas, cm / col.	60/24
Didžiausias pjovimo ploto nuolydis, %	35
Didžiausias ribojamojo laido polinkis, %	15
Didžiausias atstumas iki kontūro kabelio, m / pėd.	35 / 115
Didžiausias kontūro kabelio ilgis, m / pėd.	800/2600
Didžiausias gido kabelio ilgis ¹¹ , m / pėd.	400/1300

IP klasifikacija	SILENO+: R160Li, R160LiC, R180LiC, R200Li, R200LiC
Gaminys	IPX4
Įkrovimo stotis	IPX1
Maitinimo šaltinis	IP44

Vidinis SRD (artimojo veikimo nuotolio prietaisas)	R160Li, R200Li	R160LiC, R180LiC, R200LiC
Veikimo dažnių juosta, MHz	-	863–870
Didžiausia perduodama galia, dBm	-	25
Signalų nuotolis laisvame lauke, vid. (m)	-	100

„Husqvarna AB“ negali užtikrinti visiško suderinamumo tarp gaminio ir kitų tipų belaidžio ryšio sistemų, tokių kaip nuotolinio valdymo įranga, radijo siųstuvai, klausos aparatai, užkasti „elektrinio piemens“ kabeliai ir pan.

Gaminys pagamintas Anglijoje arba Čekijoje. Žr. informaciją nominaliųjų parametrų plokštelėje. Žr. *Gaminio apžvalga psl. 4*.

⁹ Nustatyta pagal Direktyvą 2006/42/EB ir standartą EN 50636-2-107.

¹⁰ Garso slėgio triukšmo neapibrėžtys K_{pA} 2–4 dB (A)

¹¹ Gido kontūras – tai jungtis tarp gido kabelio, kontūro kabelio ir įkrovimo stoties dešiniojoje pusėje esančios jungties.

9 Garantija

9.1 Garantijos sąlygos

„GARDENA“ šiam gaminiui suteikia 2 metų garantiją nuo pirkimo datos. Garantija apima rimtus gedimus dėl medžiagų ar gamybos broko. Garantiniu laikotarpiu gaminys nemokamai keičiamas arba taisomas, jeigu laikomasi toliau išvardytų reikalavimų:

- Gaminį ir įkrovimo stotį galima naudoti tik pagal šią naudojimo instrukciją. Ši gamintojo garantija neturi įtakos prekybos atstovo / pardavėjo teikiamai garantijai.
- Naudotojui arba neįgaliotai trečiajai šaliai draudžiama remontuoti gaminį.

Gedimų, kuriems netaikoma garantija, pavyzdžiai:

- Gedimas dėl vandens pratekėjimo naudojant aukšto slėgio plautuvą arba apsemiantį vandenį, pavyzdžiui, jei robotas vejąpjovė stovi didelės stipraus lietaus baloje.
- Žaibo sukeltas gedimas.
- Netinkamo akumuliatoriaus laikymo ar naudojimo sukeltas gedimas.
- Gedimas dėl neoriginalaus „GARDENA“ akumuliatoriaus naudojimo.
- Žala, kurią gali sukelti naudojamos neoriginalios „GARDENA“ atsarginės dalys ir priedai, pvz., peiliai ir įrengimo medžiagos.
- Kontūro kabelio pažeidimas.
- Žala, kilusi dėl neautorizuoto keitimo arba darbo su gaminiu arba jo maitinimo šaltiniu.

Peiliai ir ratai laikomi susidėvinčiomis dalimis, todėl jiems garantija netaikoma.

Jei jūsų „GARDENA“ gaminyje atsiranda klaida, susisiekite su „GARDENA“ klientų aptarnavimo atstovu, kuris jums pateiks tolesnius nurodymus. Kreipdamiesi į „GARDENA“ klientų aptarnavimo atstovą turėkite kvitą ir gaminio serijos numerį.

10 EB atitikties deklaracija

10.1 EB atitikties deklaracija

„Husqvarna AB“, SE-561 82 Huskvarna, Švedija, tel. +46-36-146500, patvirtina, kad robotai vejąpjovės **GARDENA SILENO+**: **R160Li, R160LiC, R180LiC, R200Li, R200LiC**, kurių serijos numeriai datuojami nuo 2020 m. 43 savaitės (metai ir savaitė aiškiai nurodyti nominaliųjų parametrų plokštelėje, prieš serijos numerį), atitinka TARYBOS DIREKTYVŲ reikalavimus, išvardytus toliau, įskaitant taikomus standartus.

- Direktyva **2006/42/EB** – mašinų direktyva.
 - **EN 60335-1:2012**
 - **EN 50636-2-107:2015**
 - **EN 62233:2008**.
- Direktyva **2011/65/ES** dėl tam tikrų pavojingų medžiagų naudojimo.
 - **EN IEC 63000:2018**
- Direktyva dėl radijo ryšio įrenginių **2014/53/ES**.
Sauga
 - Žr. pirmiau nurodytą Direktyvą **2006/42/EB**.

Elektromagnetinis suderinamumas

- **EN 55032:2015**
- **ETSI EN 301 489-1 V2.2.3**

Skirta GARDENA SILENO+ su išmaniaja sistema:

- **ETSI EN 301 489-3 V2.1.1**

Veiksmingas spektro naudojimas

- **Projektas ETSI EN 303 447 V1.2.1_0.1.14**

Skirta GARDENA SILENO+ su išmaniaja sistema:

- **ETSI EN 300 220-1 V3.1.1**
- **ETSI EN 300 220-2 V.3.1.1**





ORIGINALIOS INSTRUKCIJOS

Pastiekame teisę be išankstinio įspėjimo atlikti pakeitimus.

Autoriaus teisės © 2021 „GARDENA Manufacturing GmbH“. Visos teisės priklauso autoriui.

114 26 62-65

2021-01-13

