



Navodila za namestitvev

SILENO+
smart SILENO+



gardena.com



VSEBINA

1 Uvod		6 Odpravljanje težav	
1.1 Uvod.....	3	6.1 Uvod – odpravljanje težav.....	34
1.2 Pregled izdelka.....	4	6.2 Sporočila napak.....	34
1.3 Znaki na izdelku.....	5	6.3 Informacijska sporočila.....	39
1.4 Simboli na zaslonu.....	5	6.4 Indikatorska lučka na polnilni postaji.....	40
1.5 Simboli na bateriji.....	6	6.5 Znaki.....	41
1.6 Splošna navodila.....	6	6.6 Iskanje poškodb kabla za zanko.....	42
1.7 Pregled zgradbe menija 1.....	7	7 Transport skladiščenje in odstranitev	
1.8 Pregled zgradbe menija 2.....	8	7.1 Prevoz.....	45
1.9 Zaslon.....	9	7.2 Skladiščenje.....	45
1.10 Tipkovnica.....	9	7.3 Odstranitev.....	45
2 Varnost		8 Tehnični podatki	
2.1 Varnostne informacije.....	10	8.1 Tehnični podatki.....	46
2.2 Varnostne definicije.....	11	9 Garancija	
2.3 Varnostna navodila za uporabo.....	11	9.1 Garancijski pogoji.....	48
3 Namestitvev		10 Izjava ES o skladnosti	
3.1 Uvod – namestitev.....	14	10.1 Izjava ES o skladnosti.....	49
3.2 Glavne komponente za namestitev.....	14		
3.3 Splošna priprava.....	14		
3.4 Pred namestitvijo žic.....	14		
3.5 Namestitev izdelka.....	19		
3.6 Namestitev kabla na mesto s klini.....	21		
3.7 Zakop omejevalne zanke ali vodilnega kabla.....	21		
3.8 Podaljšanje omejevalne zanke ali vodilnega kabla.....	21		
3.9 Po namestitvi izdelka.....	21		
3.10 Opravljanje nastavitev izdelka.....	22		
4 Delovanje			
4.1 Glavno stikalo.....	29		
4.2 Zagon izdelka.....	29		
4.3 Zagon načina delovanja.....	29		
4.4 Način delovanja: parkiranje.....	30		
4.5 Izklop izdelka.....	30		
4.6 Izklop izdelka.....	30		
4.7 Polnjenje baterije.....	30		
4.8 Prilagajanje višine košnje.....	30		
5 Vzdrževanje			
5.1 Uvod – vzdrževanje.....	31		
5.2 Izdelek očistite.....	31		
5.3 Zamenjajte rezila.....	31		
5.4 Posodobitve vdelane programske opreme.....	32		
5.5 Baterija.....	32		
5.6 Zimsko servisiranje.....	33		

1 Uvod

1.1 Uvod

Serijska številka:
Koda PIN:
Registracijska številka izdelka:

Serijska številka je navedena na embalaži izdelka in tipski ploščici izdelka. Glejte *Pregled izdelka na strani 4*.

- Serijsko številko uporabljajte za registracijo izdelka na spletnem mestu www.gardena.com.

1.1.1 Podpora

Za podporo o izdelku GARDENA, se obrnite na servisnega zastopnika GARDENA.

1.1.2 Opis izdelka

Opomba: GARDENA redno posodablja videz in funkcionalnost svojih izdelkov. Glejte *Podpora na strani 3*.

Izdelek je robotska kosilnica. Izdelek ima baterijsko napajanje in travo kosi samodejno. V ponavljajočem zaporedju kosi in se polni. Vzorec premikanja je naključen, kar omogoča enakomerno pokošeno travo in jo predvsem manj obrabi. Omejevalna zanka in vodilni kabel upravljata premikanje izdelka znotraj delovnega območja. Senzorji v izdelku zaznavajo, ko se približujejo omejevalni zanki. Sprednji del izdelka vedno zapelje določeno razdaljo čez omejevalno zanko, preden se kosilnica obrne. Ko izdelek naleti na oviro ali se približa omejevalni zanki, izbere novo smer premikanja.

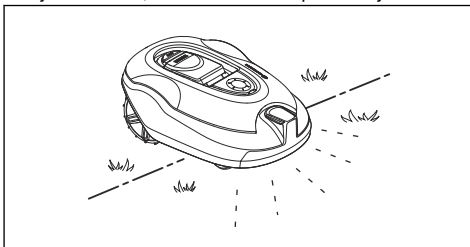

Uporabnik nastavi delovanje prek gumbov na tipkovnici. Na zaslonu so prikazane: izbrane in možne nastavitve delovanja ter način delovanja izdelka.

1.1.2.1 Način košnje

Izdelek je brez emisij, enostaven za uporabo in varčuje z energijo. Tehnika pogoste košnje izboljšuje kakovost trave in zmanjšuje uporabo gnojil. Zbiranje trave ni potrebno.

1.1.2.2 Iskanje polnilne postaje

Izdelek deluje, dokler stanje napoljenosti baterije ni nizko. Nato sledi vodilnemu kablu do polnilne postaje. Vodilni kabel je treba napeljati od polnilne postaje do na primer oddaljenega dela delovnega območja ali skozi ozek prehod. Povezan je z omejevalno zanko in tako izdelku omogoča, da ta polnilno postajo najde hitreje in enostavneje.

1.2 Pregled izdelka

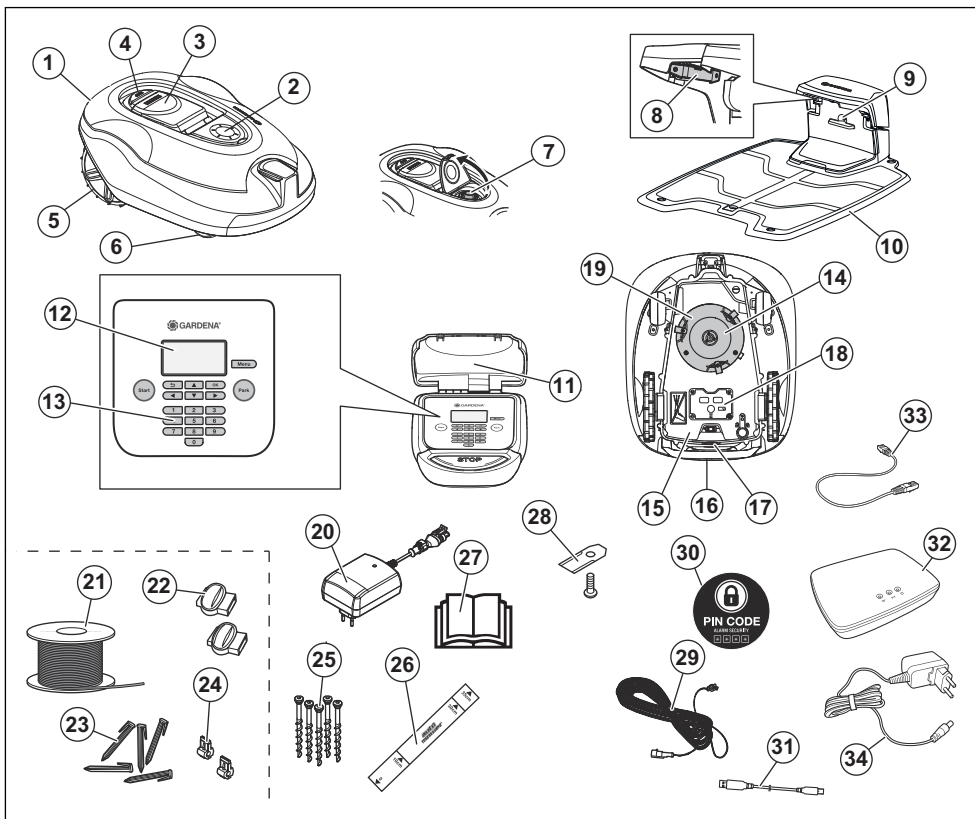

Številke na sliki označujejo:

- | | |
|--|---|
| 1. Ohišje | 14. Rezalni sistem |
| 2. Pokrov mehanizma za nastavev višine košnje | 15. Ohišje z elektrono, baterijo in motorji |
| 3. Pokrov, ki pokriva zaslon in tipkovnico | 16. Ročaj |
| 4. Gumb STOP | 17. Glavno stikalo |
| 5. Zadnji kolesi | 18. Pokrov baterije |
| 6. Prednji kolesi | 19. Disk z rezili |
| 7. Nastavev višine košnje | 20. Napajalnik ¹ |
| 8. Kontaktni spoji polnilne postaje | 21. Kabel za omejevalno zanko in vodilni kabel |
| 9. Lučka LED za preverjanje delovanja polnilne postaje in omejevalne zanke | 22. Spojniki kabla za zanko |
| 10. Polnilna postaja | 23. Klini |
| 11. Tipska ploščica | 24. Prikluček žice zanke |
| 12. Zaslon | 25. Vijaki za pritrditev polnilne postaje |
| 13. Tipkovnica | 26. Šablona za pomoč pri nameščanju omejitvene zanke ² |
| | 27. Navodila za uporabo in kratka navodila |

¹ Videz je odvisen od trga.

² Šablono iztrgajte iz škatle.

28. Dodatna rezila
29. Niskonapetostni kabel
30. Opozorilna nalepka
31. USB-kabel za posodobitev programske opreme
32. Prehod Smart Gateway³
33. LAN-kabel za prehod Smart Gateway⁴
34. Napajalnik za prehod Smart Gateway⁵

1.3 Znaki na izdelku

Na izdelku lahko najdete naslednje oznake. Skrbno jih preučite.



POZOR: Pred uporabo izdelka preberite uporabniška navodila.



POZOR: Pred delom na stroju ali dviganjem izdelka ga onemogočite.



POZOR: Med delovanjem bodite na varni razdalji od izdelka. Z dlanmi in stopali se ne približujte vrtljivim rezilom.



POZOR: Ne vozite se na izdelku. Rok ali nog nikoli ne približajte ali postavite pod izdelek.

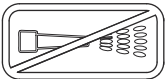

Izdelka ne čistite z visokotlačnim čistilnikom ali vodnim curkom.



Funkcija blokade.

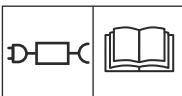

Uporabite odstranljivi napajalnik, kot je opredeljeno na tipski ploščici ob simbolu.



Izdelek je skladen z direktivami ES.



Izdelka ni dovoljeno zavreči med običajne gospodinjske odpadke. Izdelek mora biti recikliran v skladu z lokalnimi predpisi.



Ohišje vključuje sestavne dele, ki so občutljivi na elektrostatično razelektritev (ESD). Tudi ohišje je treba znova zapečatiti na strokoven način. Zaradi tega lahko ohišje odprejo samo pooblaščeni serviserji. Poškodovano tesnilo lahko vpliva na veljavnost celotne garancije ali njenih delov.



Niskonapetostnega kabla ni dovoljeno krajšati, podaljševati ali razvejiti.

V bližini niskonapetostnega kabla ne uporabljajte trimerja. Pri obrezovanju žive meje pazite v območju speljave kabla.

1.4 Simboli na zaslonu



Meni urnika se uporablja za nastavitev časa košnje.



Varnostni meni operaterju omogoča izbiranje med 3 stopnjami varnosti.



Funkcija SensorControl samodejno prilagaja intervale košnje rasti trave.



Meni namestitve se uporablja za ročne nastavitve namestitve.



Meni nastavitev se uporablja za splošne nastavitve izdelka.

³ Samo za pametne modele.

⁴ Samo za pametne modele.

⁵ Samo za pametne modele.



Na voljo samo za pametne modele. GARDENA smart system omogoča brezžično interakcijo med pametnim izdelkom in pametnim sistemom GARDENA.



Izdelek ne bo kosil trave zaradi funkcije urnika.



Izdelek preglaši funkcijo urnika.



Indikator baterije prikazuje stanje napoljenosti baterije. Med polnjenjem izdelka simbol utripa.



Izdelek je v polnilni postaji, vendar se baterija ne polni.



Izdelek je nastavljen v ECO-načinu.

1.5 Simboli na bateriji



Preberite navodila za uporabnika.



Baterije ne odvrzite v ogenj in je ne izpostavljajte virom vročine.



Baterije ne potaplajte v vodo.

1.6 Splošna navodila

Za lažje razumevanje vsebine teh navodil za uporabo se uporablja naslednji sistem označb:

- Besedilo v *ležeči pisavi* se prikazuje na zaslonu ali se nanaša na katerega od drugih delov v navodilih za uporabo.
- Besedilo v **kreпки** pisavi označuje gumb na izdelku.
- Besede, napisane z *VELIKIMI TISKANIMI ČRKAMI* in *ležeče*, se nanašajo na različne načine delovanja izdelka.

1.7 Pregled zgradbe menija 1

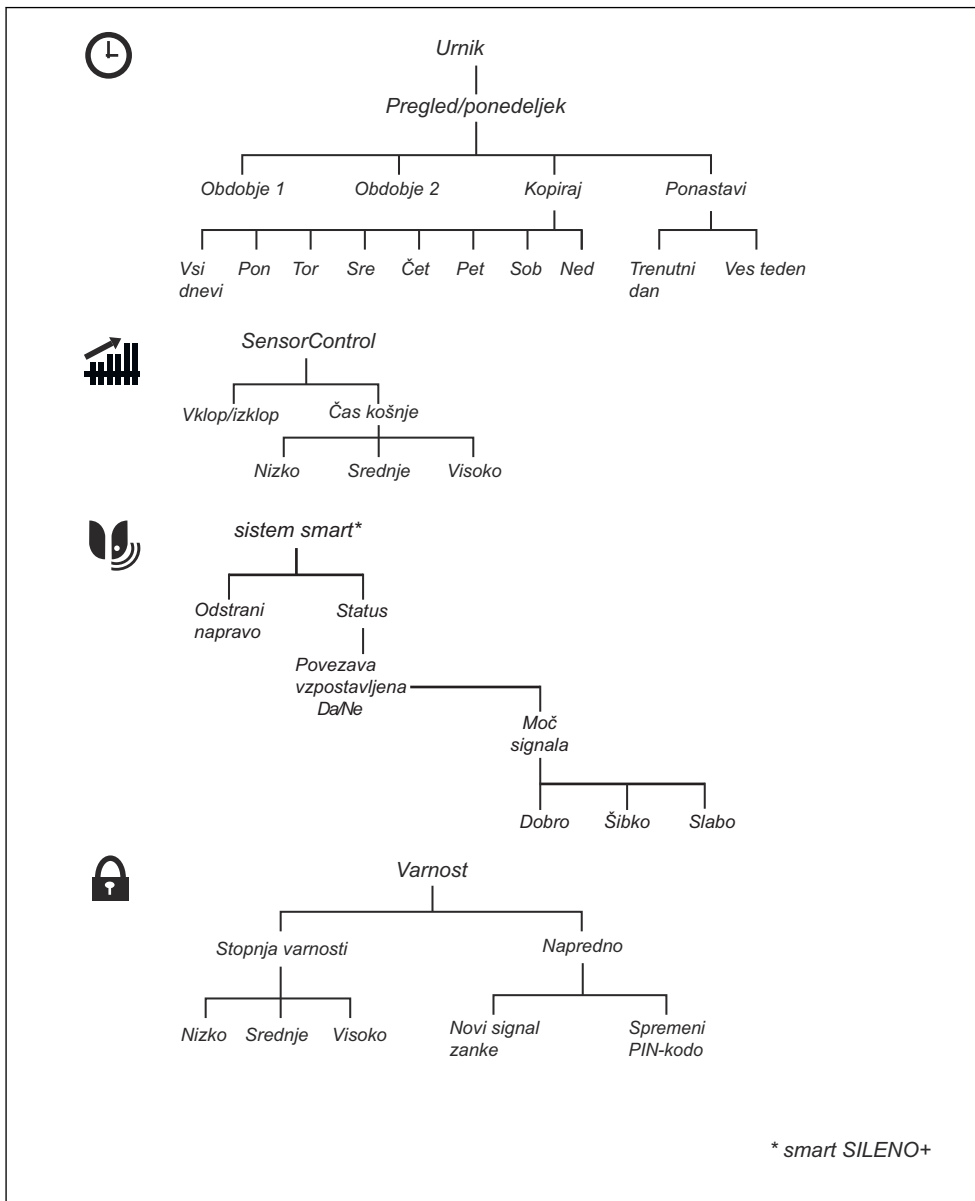

1.8 Pregled zgradbe menija 2

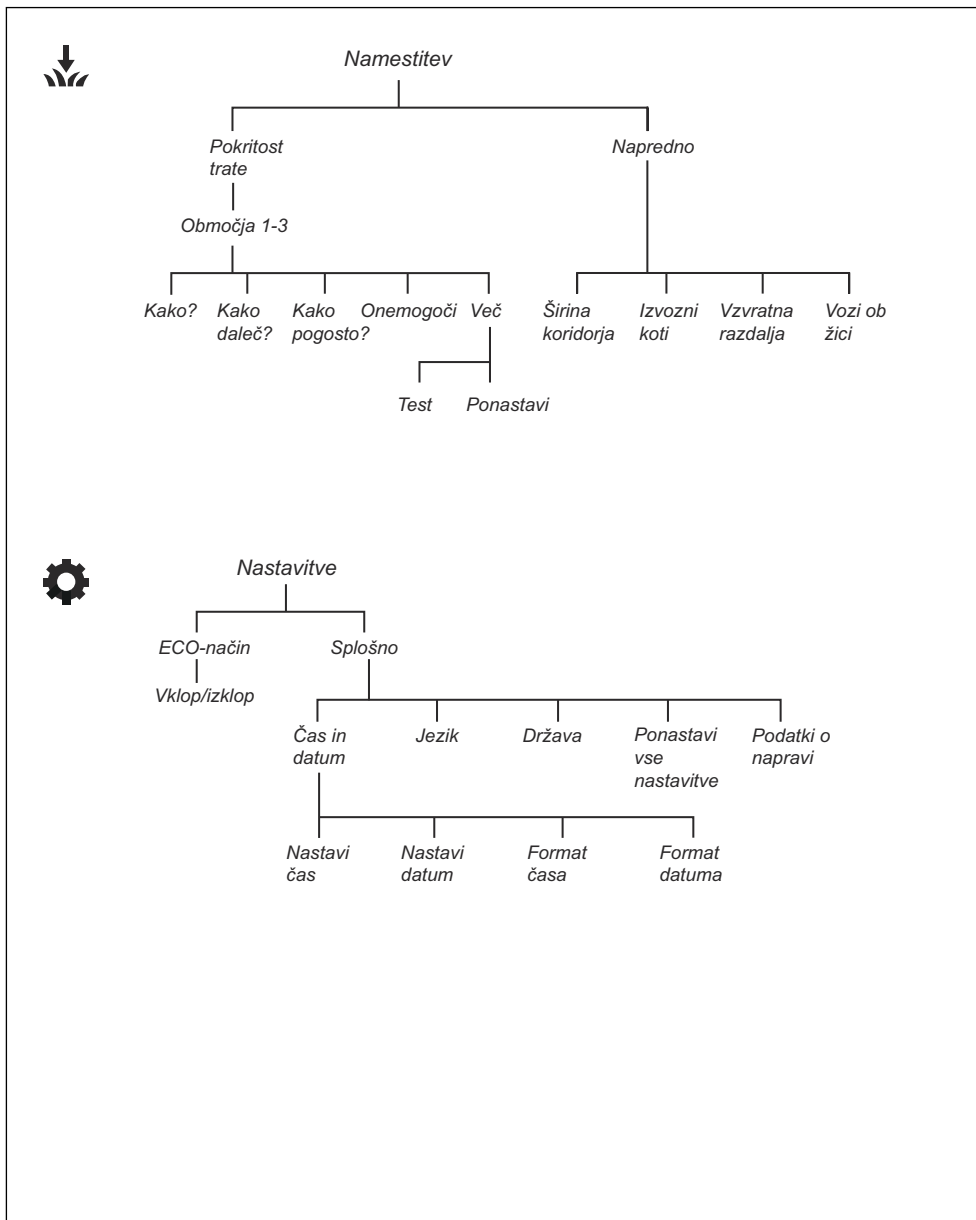

1.9 Zaslón

Na zaslonu izdelka so prikazane informacije in nastavitve izdelka.

Za dostop do zaslóna pritisnite gumb **STOP**.

1.10 Tipkovnica

S tipkovnico se lahko pomikate po meniju. Za dostop do tipkovnice pritisnite gumb **STOP**.

- Z gumbom **START** (A) zaženete izdelek.
- Z gumbom **BACK** (B) se pomaknete na nadrejeno raven menija.
- S **puščičnimi** gumbi (C) se pomikate po meniju.
- Z gumbom **OK** (D) potrdite nastavitve, ki ste jih izbrali v menjijih.
- Z gumbom **MENU** (E) odprete glavni meni.
- Z gumbom **PARK** izdelku naročite, naj parkira v polnilno postajo.
- S **številčnico** vnašate kodo PIN, čas in datum.

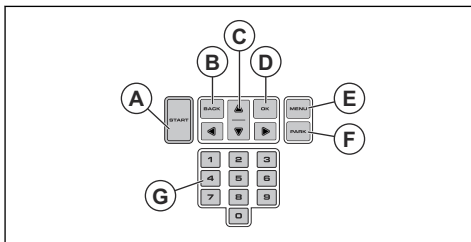

2.1 Varnostne informacije

2.1.1 POMEMBNO. PRED UPORABO NATANČNO PREBERITE. SHRANITE ZA POZNEJŠO UPORABO

Ne pozabite, da je uporabnik odgovoren za nesreče ali nevarnosti, ki jih povzroči drugim ljudem ali njihovi lastnini.

Ta stroj ni namenjen uporabi s strani oseb (vključno z otroci) z omejenimi telesnimi, zaznavalnimi ali duševnimi sposobnostmi (ki bi lahko imele posledice za varno upravljanje izdelka) ali osebe z nezadostnimi izkušnjami in znanjem, razen če jih pri uporabi nadzoruje ali jim o uporabi svetuje oseba, ki je odgovorna za njihovo varnost.

Ta stroj lahko uporabljajo otroci, stari 8 let in več, ter osebe z omejenimi telesnimi, zaznavalnimi ali duševnimi sposobnostmi ali s pomanjkanjem izkušenj in znanja, če so pri tem pod nadzorom ali jih o varni uporabi ter morebitnih nevarnostih podučijo odgovorna oseba. Lokalni predpisi lahko omejujejo starost uporabnika. Otroci naprave brez nadzora ne smejo čistiti, ali opravljati običajnih uporabnikovih vzdrževalnih posegov.

Napajalnika nikoli ne vklopite v vtičnico, če opazite, da sta vtič ali kabel poškodovana. Obrabljen ali poškodovan kabel povečuje nevarnost električnega udara.

Baterijo polnite le s priloženo polnilno postajo. Napačna uporaba lahko povzroči električni udar, pregrevanje ali iztekanje korozivne tekočine iz baterije. V primeru iztekanja elektrolita izperite z vodo nevtralizacijskim sredstvom. Če pride elektrolit v stik z očmi, poiščite zdravniško pomoč.

Uporabljajte samo originalne baterije, ki jih priporoča proizvajalec. Varnost izdelka je mogoče zagotoviti samo z originalnimi baterijami. Ne uporabljajte baterij za enkratno uporabo.

Ko odstranjujete baterijo, stroj ne sme biti priključen na napajalno omrežje.



OPOZORILO: Nepravilna uporaba izdelka je lahko nevarna.



OPOZORILO: Izdelka ne uporabljajte, če so v delovnem območju tudi druge osebe, še posebej otroci, ali živali.



OPOZORILO: Z rokami in nogami ne segajte v območje vrtljivih rezil. Z rokami ali nogami nikoli ne segajte v bližino izdelka ali pod njega, ko je vklopljen.



OPOZORILO: V primeru poškodbe ali nesreče poiščite zdravniško pomoč.

2.2 Varnostne definicije

Opozorila, svarila in opombe opozarjajo na posebej pomembne dele priročnika.



OPOZORILO: Se uporabi, če obstaja nevarnost telesne poškodbe ali smrti uporabnika ali opazovalcev ob neupoštevanju navodil v tem priročniku.



POZOR: Se uporabi, če obstaja nevarnost poškodbe izdelka, drugih materialov ali okolice ob neupoštevanju navodil v tem priročniku.

Opomba: Se uporabi za podajanje podrobnejših informacij, potrebnih v dani situaciji.

2.3 Varnostna navodila za uporabo

2.3.1 Uporaba

- Izdelek lahko uporabljate le z opremo, ki jo priporoča proizvajalec. Vse druge vrste uporabe so nepravilne. Natančno upoštevajte navodila proizvajalca za uporabo/vzdrževanje.
- Če izdelek uporabljate na javnih površinah, je treba v okolico območja delovanja namestiti opozorilne oznake. Na označbah mora biti naslednje besedilo: **Opozorilo! Samodejna kosilnica! Ne približujte se stroju! Pazite na otrokel**

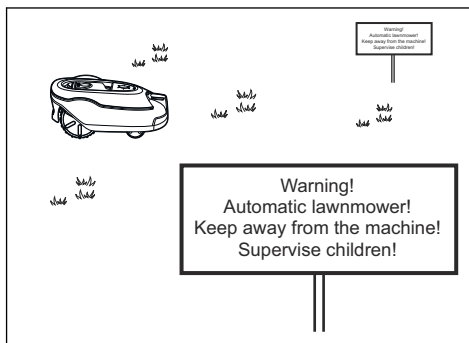

- Če so v okolici delovanja osebe, še posebej otroci ali domače živali, izberite način parkiranja, oglejte si *Način delovanja: parkiranje na strani 30* ali izklopite izdelek. Priporočamo, da uporabo izdelka programirate za čas, ko na teh površinah ni aktivnosti. Glejte *Urnik na strani 22*. Upoštevajte, da so določene živali, npr. ježi, aktivne ponoči. Zato jih lahko izdelek poškoduje.
- Polnilne postaje, vključno z dodatno opremo, ne nameščajte na mesto, ki je 60 cm ali manj oddaljeno od vnetljivih snovi. Napajalnika ne nameščajte v lahko vnetljivo okolje. V primeru nepravilnega delovanja lahko pride do pregrevanja polnilne postaje in napajalnika, kar lahko povzroči nevarnost požara.

- Izdelek lahko uporabljajo oziroma vzdržujejo ter popravljajo samo osebe, ki so v celoti seznanjene z njenimi posebnimi lastnostmi in varnostnimi predpisi. Pred začetkom uporabe izdelka natančno preberite navodila za uporabo in se prepričajte, da ste jih razumeli.
- Izvirne oblike izdelka ni dovoljeno spreminjati. Morebitne spremembe opravljate na lastno odgovornost.
- Prepričajte se, da na trati ni predmetov, kot so kamni, veje, orodja ali igrače. Če rezila zadenejo ob predmet, se lahko poškodujejo. Pred odpravljanjem blokade izdelek vedno izklopite z **glavnim stikalom**. Pred ponovnim zagonom izdelka se prepričajte, da ni poškodovan.

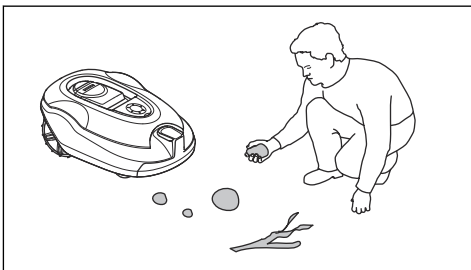

- Če začne izdelek neobičajno vibrirati. Izdelek izklopite z **glavnim stikalom** ali gumbom **ON/OFF** in pred ponovnim zagonom izdelka preverite, ali je poškodovan.
- Izdelek zaženite v skladu z navodili. Ko je izdelek vklopljen, z rokami in nogami ne segajte v območje vrtljivih rezil. Z dlanimi ali stopali ne segajte pod izdelek.
- Nikoli se ne dotikajte premičnih nevarnih delov, na primer diska z rezili, preden se ti ne zaustavijo popolnoma.
- Ko je izdelek vklopljen, ga ne dvigujte ali prenašajte.
- Osebam, ki ne vedo, kako izdelek deluje, ne dovolite uporabe.
- Izdelek ne sme nikoli trčiti v osebe ali druga živa bitja. Če oseba ali drugo živo bitje prekrži pot izdelku, se ta nemudoma zaustavi. Glejte *Izklop izdelka na strani 30*.
- Na izdelek ali njegovo polnilno postajo ne postavljajte predmetov.
- Izdelka ne uporabljajte, če so ščitnik, disk z rezili ali ohišje poškodovani. Ravno tako je ne uporabljajte v primeru poškodovanih rezil, vijakov, matic ali kablov. Ne priklaplajte poškodovanega kabla in se poškodovanega kabla ne dotikajte, preden ga ne odklopite iz napajanja.
- Ne uporabljajte izdelka, če **glavno stikalo** ne deluje.
- Če izdelka ne uporabljate, ga vedno izklopite z **glavnim stikalom**. Izdelek lahko zaženete samo, če

je **glavno stikalo** vklopljeno in ste vnesli pravilno PIN-kodo.

- GARDENA ne jamči za popolno združljivost med izdelkom in drugimi vrstami brezžičnih sistemov, kot so daljinski upravljalniki, radijski prenosniki, slušne naprave, podzemne električne ograje za živali ali podobno.
- Kovinski predmeti v zemlji (npr. armiran beton ali mreže proti krutom) lahko ustavijo napravo. Kovinski predmeti lahko povzročijo motnje s signalom zanke, ki lahko povzročijo zaustavitev.
- Temperatura za uporabo in skladiščenje je 0-50 °C/32-122 °F. Razpon temperature za polnjenje je 0-45 °C/32-113 °F. Previsoke temperature lahko povzročijo poškodbe izdelka.

2.3.2 Varna uporaba baterije



OPOZORILO: Litij-ionske baterije lahko v primeru razgradnje, kratkega stika ter izpostavljenosti vodi, ognju ali visokim temperaturam eksplodirajo ali povzročijo požar. Ravnajte previdno, ne razgrajujte in ne odpirajte baterije ter je ne izpostavljajte električnim ali mehanskim poškodbam. Ne skladiščite neposredno izpostavljeno sončnim žarkom.

Več informacij: *Baterija na strani 32*

2.3.3 Način dviganja in premikanja izdelka



OPOZORILO: Pred dviganjem morate izdelek izklopiti. Izdelek je onemogočen, ko je **glavno stikalo** v položaju 0.



POZOR: Ne dvigajte izdelka, ko je parkiran v polnilni postaji. To lahko poškoduje polnilno postajo in/ali izdelek. Pred dviganjem izdelka pritisnite **STOP** in izdelek izvelcite iz polnilne postaje.

Za varno premikanje kosilnice iz delovnega območja ali znotraj njega:

1. Pritisnite gumb **STOP**, da izklopite izdelek.

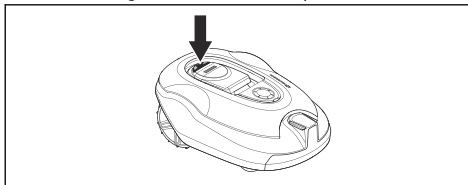

2. Glavno stikalo preklopite v položaj 0.

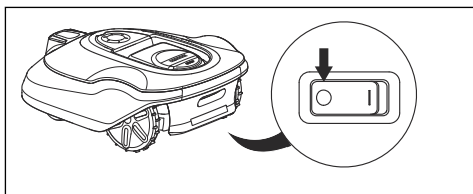

3. Izdelek prenašajte tako, da ga držite za ročaj in da je disk z rezili obrnjen stran od vašega telesa.



2.3.4 Vzdrževanje



OPOZORILO: Izdelek morate pred vzdrževalnimi opravili izklopiti. Preden se lotite čiščenja ali vzdrževanja polnilne postaje ali kabla za zanko, z vtičem izklopite odklopite polnilno postajo.

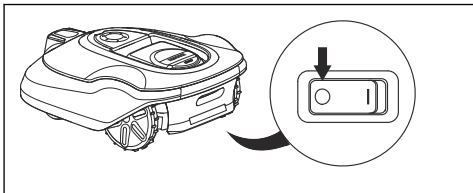

OPOZORILO: Preden se lotite čiščenja ali vzdrževanja polnilne postaje ali kabla za zanko, z vtičem izklopite odklopite polnilno postajo.



POZOR: Izdelka ne čistite z visokotlačnim čistilnikom ali vodnim curkom. Pri čiščenju ne uporabljajte topil.

Vsak teden pregledite izdelek in zamenjajte poškodovane ali izrabljene dele. Glejte *Vzdrževanje na strani 31*.

2.3.5 V primeru nevihte

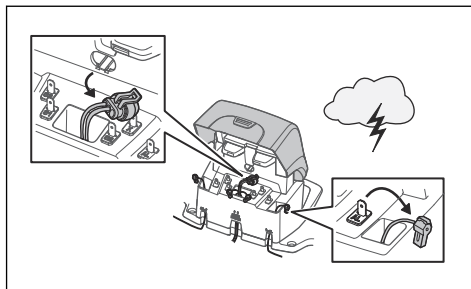

Če želite zmanjšati nevarnost za poškodbe električnih delov izdelka in polnilne postaje med nevihto, priporočamo, da odklopite vse priključke na polnilni postaji (napajanje, omejevalna zanka in vodilni kabel).

1. Označite kable, da bi si tako olajšali ponovno priključevanje. Povezave polnilne postaje so označene kot AR, AL in G1.
2. Odklopite vse povezane kable in napajalnik.
3. Ko ni več tveganja nevihte, vse kable in napajalnik priključite nazaj. Pomembno je, da vse kable priključite na pravo mesto.

3 Namestititev

3.1 Uvod – namestititev

Za dodatne informacije glede namestitve in videoposnetke z navodili glejte www.gardena.com.

Priporočamo, da pred namestitvijo izdelka posodobite vdelano programsko opremo, ter tako zagotovite, da ima izdelek najnovjšo vdelano programsko opremo. Glejte *Posodobitve vdelane programske opreme na strani 32*.



OPOZORILO: Pred namestitvijo izdelka, morate prebrati in razumeti poglavje o varnosti.



POZOR: Uporabljajte originalne nadomestne dele in material za namestitiv.

3.2 Glavne komponente za namestitiv

Namestitiv vključuje naslednje sestavne dele:

- Robotska vrtna kosilnica, ki samodejno kosi travo.
- Polnilna postaja, ki ima 3 naloge:
 - Pošilja krmilne signale prek omejitvene zanke.
 - Pošilja krmilne signale prek vodilnega kabla, da lahko izdelek sledi vodilnemu kablu do določenih oddaljenih območij na vrtu in zlahka najde pot nazaj do polnilne postaje.
 - Zamenjava izdelka.
- Napajalnik, ki je povezan s polnilno postajo in napajalno vtičnico z napetostjo 100–240 V.
- Kabel za zanko, ki se napelje po delovnem območju ter okoli predmetov in rastlin, kjer izdelek ne sme kositi. Kabel za zanko se uporablja kot omejevalna zanka in vodilni kabel.

3.3 Splošna priprava



POZOR: Luknje v travi, ki so napolnjene z vodo, lahko izdelek poškodujejo.

Opomba: Pred začetkom namestitve v celoti preberite poglavje Namestitiv. Način namestitve vpliva na učinkovitost delovanja izdelka. Zato je pomembno, da postopek namestitve ustrezno načrtujete.

- Pripravite načrt delovnega območja in na njem označite vse ovire. Tako boste lažje prepoznali najprimernejše položaje za polnilno postajo, omejitveno zanko in vodilni kabel.

- Na načrtu označite, kam nameravate namestiti polnilno postajo, omejevalno zanko in vodilni kabel.
- Na načrtu označite, kje se vodilni kabel poveže z omejevalno zanko. Glejte *Za namestitiv vodilnega kabla na strani 20*.
- Zapolnite luknje v travi.
- Pred namestitvijo izdelka pokosite travo. Trava naj bo visoka največ 10 cm (3.9 in).

Opomba: V prvih tednih po namestitvi bo zaznan nivo hrupa pri košnji trave morda višji od pričakovanj. Ko izdelek že nekaj časa kosi travo, je zaznan nivo hrupa močno nižji.

3.4 Pred namestitvijo žic

Odločite se lahko, da žice pritrdite s klini oz. jih zakopljete. Za isto delovno območje lahko uporabite 2 postopka.



POZOR: Če v delovnem območju uporabljate prezračevalnik, omejevalno zanko in vodilni kabel zakopljete, da ju ne poškodujete.

3.4.1 Za pregled mesta za namestitiv polnilne postaje

- Pred polnilno postajo ohranajte najmanj 3 m (5 ft) prostora. Glejte *Pregled mesta za namestitiv vodilnega kabla na strani 18*.
- Desno in levo od središča polnilne postaje ohranite vsaj 150 cm (60 in) prostora.
- Polnilno postajo postavite v bližini napajalne vtičnice.
- Polnilno postajo postavite na ravno površino.
- Podstavek polnilne postaje ne sme biti ukrivljen.

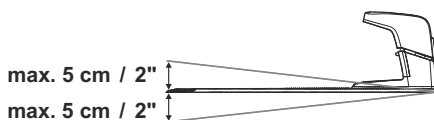

- Če sta na delovnem območju dva dela ločena s strmim naklonom, priporočamo, da polnilno postajo postavite v spodnji del.
- Polnilno postajo postavite v območje, ki je zaščiteno pred soncem.
- Če je polnilna postaja nameščena na otoku, je treba vodilni kabel priključiti na otok. Glejte *Za ustvarjanje otoka na strani 17*.

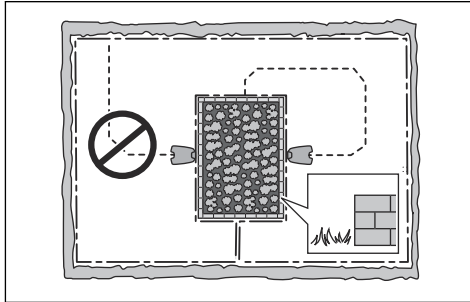

3.4.2 Za pregled mesta za namestitev napajalnika



OPOZORILO: Ne režite ali podaljšujte nizkonapetostnega kabla. Nevarnost električnega udara.



POZOR: Pazite, da rezila na izdelku ne poškodujejo nizkonapetostnega kabla.



POZOR: Nizkonapetostnega kabla ne postavljajte v navitje ali pod ploščo polnilne postaje. Navitje povzroča motnje s signalom polnilne postaje.



- Napajalnik postavite na mesto s streho in zaščito pred soncem in dežjem.
- Napajalnik postavite na mesto z dobrim pretokom zraka.
- Pri priključitvi napajanja na električno vtičnico uporabite napravo na diferencialni tok (RCD) z sprožilnim tokom največ 30 mA.

Nizkonapetostni kabli različnih dolžin so na voljo kot dodatna oprema.

3.4.3 Za pregled mesta za namestitev omejevalne zanke



POZOR: Med omejevalno zanko in vodnimi telesi, pobočji, prepadi ali javnimi cestami mora biti ovira, ki meri najmanj 15 cm/6 in. Izdelek se tako ne poškoduje.



POZOR: Izdelku ne dovolite delovanja na gramozu.



POZOR: Ob namestitvi omejevalne zanke ne speljite v preostrih zavojih.



POZOR: Za previdno delovanje brez hrupa izolirajte vse ovire, kot so drevesa, korenine in kamni.

Omejevalno zanko je treba namestiti kot sklenjeno zanko okrog delovnega območja. Senzorji v izdelku zaznavajo približevanje izdelka omejevalni zanki in izdelek izbere drugo smer. Vsi deli delovnega območja morajo biti oddaljeni največ 35 m/115 ft. od omejevalne zanke.

Za enostavnejšo vzpostavitev povezave med vodilnim kablom in omejevalno zanko je priporočena izdelava ušesca za namestitev vodilnega kabla. Ušesce izdelajte iz približno 20 cm (8 in) omejevalne zanke.

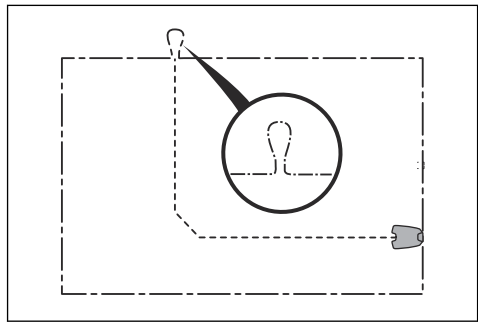

Opomba: Pred namestitvijo vodilnega kabla in omejevalne zanke pripravite načrt delovnega območja.

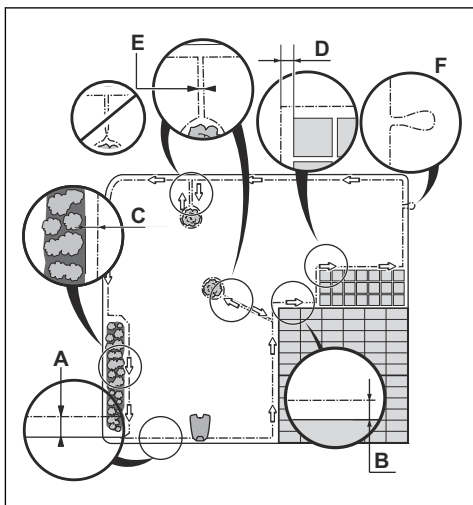

- Omejevalno zanko postavite okoli celotnega delovnega območja (A). Prilagodite razdaljo med omejevalno zanko in ovirami.
- Omejevalno zanko postavite 35 cm (14 in) (B) od ovire, ki je višja od 5 cm (2 in).

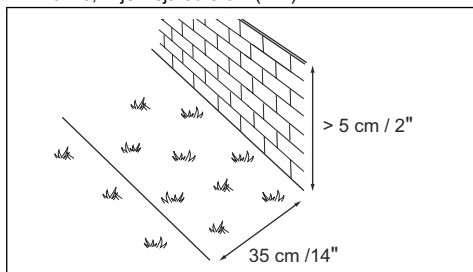

- Omejevalno zanko postavite 30 cm (12 in) (C) od ovire, ki je višja od 1-5 cm (0.4-2 in).

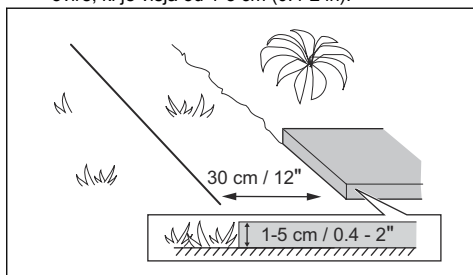

- Omejevalno zanko postavite 10 cm (4 in) (D) od ovire, ki je nižja od 1 cm (0.4 in).

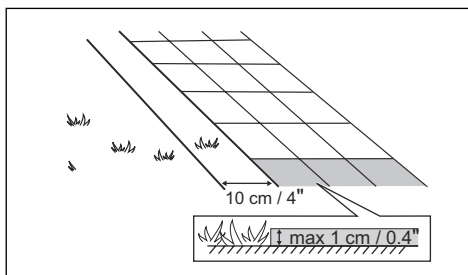

- Če imate kamnito tlakovano pot, ki je v isti višini kot trata, omejevalno zanko postavite pod tlakovci.

Opomba: Če je kamnito tlakovana pot široka vsaj 30 cm (12 in), za košnjo trave ob tlakovcih uporabite tovarniško nastavitev funkcije *Vožnja čez zanko*. Glejte *Za nastavitev funkcije Vožnja ob žici na strani 26*.

- Če ustvarite otok, potem omejevalno zanko, ki poteka do in od otoka, postavite blizu skupaj (E). Žice vstavite v isti klin. Glejte *Za ustvarjanje otoka na strani 17*.
- Naredite pritrdišče (F), kjer bo vodilni kabel priključen na omejevalno zanko.

3.4.3.1 Za nameščanje omejevalne zanke na pobočju

Izdelek lahko uporabljate na klančinah: 35%. Dostop do prestrih klančin mora biti onemogočen z omejevalno zanko. Naklon v odstotkih (%) je izračunan kot dvig terena na meter. Primer: 10 cm/100 cm = 10%.

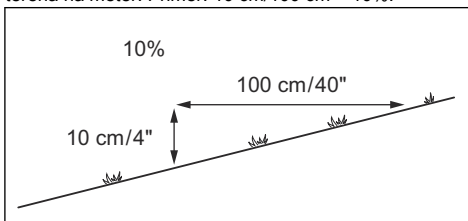

- Za pobočja, ki so znotraj delovnega območja strmehša od 35%, izolirajte pobočje z omejevalno zanko.
- Za pobočja vzdolž zunanjega roba trate, ki so strmehša od 15%, omejevalno zanko namestite 20 cm (8 in) (A) od roba.

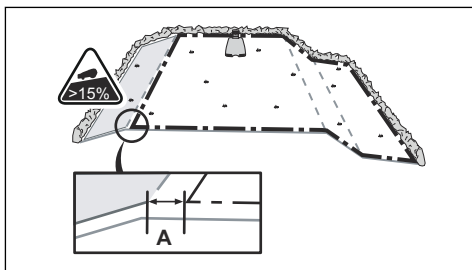

- Za pobočja, ki se nahajajo poleg javnih cest, vzdolž zunanjega roba pobočja postavite oviro, ki bo oddaljena najmanj 15 cm (6 in). Kot pregrado lahko uporabite steno ali ograjo.

3.4.3.2 Prehodi

Prehod je predel z omejevalno zanko na vsaki strani, ki povezuje 2 deli delovnega območja. Razdalja med omejevalno zanko na vsaki strani prehoda mora biti najmanj 60 cm (24 in).

Opomba: Če je prehod širok manj kot 2 cm (6.5 ft), skozi prehod namestite vodilni kabel.

Najmanjša priporočena razdalja med vodilnim kablom in omejevalno zanko je 30 cm (12 in). Izdelek vedno teče levo od vodilnega kabla, kot je videti v smeri proti polnilni postaji. Priporočljivo je, da je na levi strani vodilnega kabla (A) čim več prostora.

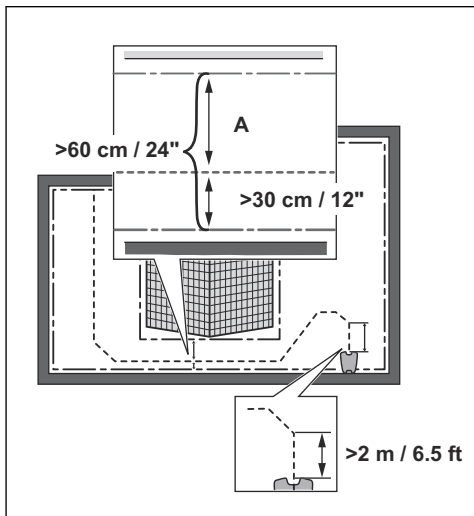

3.4.3.3 Za ustvarjanje otoka



POZOR: Predela omejevalne zanke ne namestite prek drugega. Predela omejevalne zanke morata biti vzporedna.



POZOR: Vodilni kabel ne sme biti napeljan čez omejevalno zanko.



POZOR: Izolirajte ali odstranite ovire, ki so nižje od 15 cm (5.9 in). Izolirajte ali odstranite ovire, ki se lahko nagibajo, kot na primer kamenje, drevesa ali korenine. Tako boste preprečili poškodbe rezil.

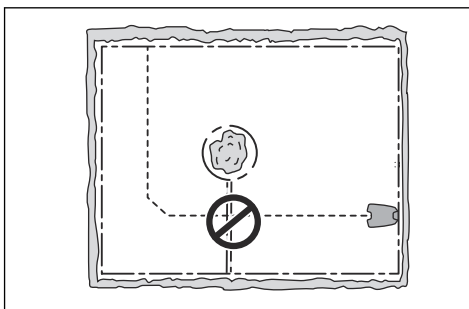

Če želite ustvariti otok, z omejevalno zanko osamite območja v delovnem območju. Priporočamo, da izolirate vse nepremične predmete v delovnem območju.

Nekatere ovire so odporne proti trkam, kot na primer drevesa ali grmičevje, ki merijo več kot 15 cm (5.9 in). Izdelek bo trčil ob oviro in nato izbral novo smer.

- Omejevalno zanko namestite na oviro in okrog nje, da naredite otok.
- Dva predela omejevalne zanke, ki potekata do in od otoka, namestite skupaj. Tako se bo izdelek pomikal po žici.
- 2 predela omejevalne zanke vstavite v isti klin.

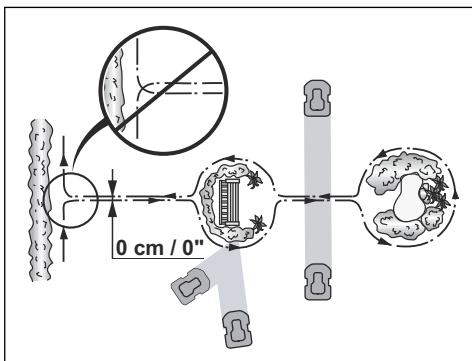

3.4.3.4 Za ustvarjanje sekundarnega območja

Če delovno območje vsebuje 2 območji, ki nista povezani s preходом, ustvarite sekundarno območje (B). Glavno območje (A) je delovno območje s polnilno postajo.

Opomba: Izdelek je treba ročno prestaviti z glavnega na sekundarno območje.

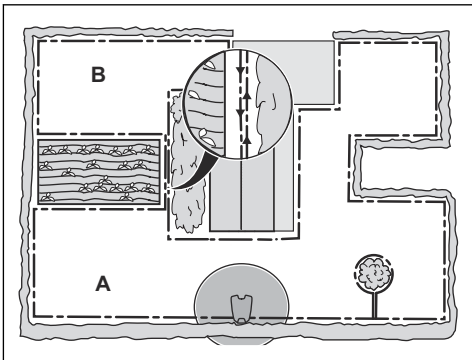

- Omejevalno zanko namestite okrog sekundarnega območja (B), da ustvarite otok. Glejte *Za ustvarjanje otoka na strani 17*.

Opomba: Omejevalno zanko je treba namestiti kot 1 sklenjeno zanko okrog celotnega delovnega območja (A + B).

Opomba: Med košnjo trave v sekundarnem območju mora biti izbran način *Sekundarno območje*. Glejte *Zagon načina delovanja na strani 29*.

3.4.4 Pregled mesta za namestitev vodilnega kablja

- Vodilni kabel namestite v ravni črti najmanj 2 m (6.5 ft) stran od polnilne postaje.
- Na levi strani vodilnega kablja, gledano v smeri polnilne postaje, pustite čim več prostora. Glejte *Vodilni koridor na strani 26*.
- Vodilni kabel namestite vsaj 30 cm/12 palcev stran od omejevalne zanke.
- Ob namestitvi vodilnega kablja ne speljite v preostrih zavojih.

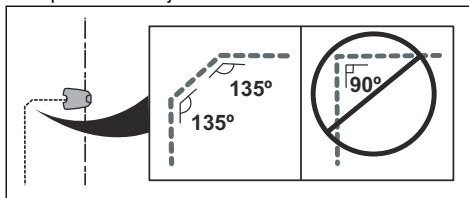

- Če je v delovnem območju pobočje, vodilni kabel namestite diagonalno po pobočju.

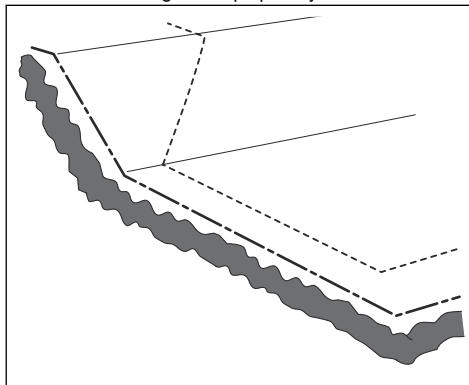

3.4.5 Primeri delovnega območja

- Če je polnilna postaja postavljena v majhnem območju (A), mora biti razdalja do omejevalne zanke najmanj 3 m (10 ft) pred polnilno postajo.
- Če ima delovno območje prehod (B) brez nameščenih vodilnih žic, je najmanjša razdalja med omejevalnimi zankami 2 m/6.5 ft. Ko je vodilna žica nameščena skozi prehod, je najmanjša razdalja med omejevalnimi zankami 60 cm/24 palcev.
- V primeru delovnega območja z ozkimi prehodi (B) lahko izdelek nastavite tako, da na določeni razdalji (C) najprej sledi in nato zapusti vodilni kabel. Nastavitve je mogoče spremeniti v *Pokritost trate na strani 24*.
- Če delovno območje vključuje sekundarno območje (D), glejte *Za ustvarjanje sekundarnega območja na strani 18*. Izdelek postavite v

sekundarno območje in izberite način *Sekundarno območje*.

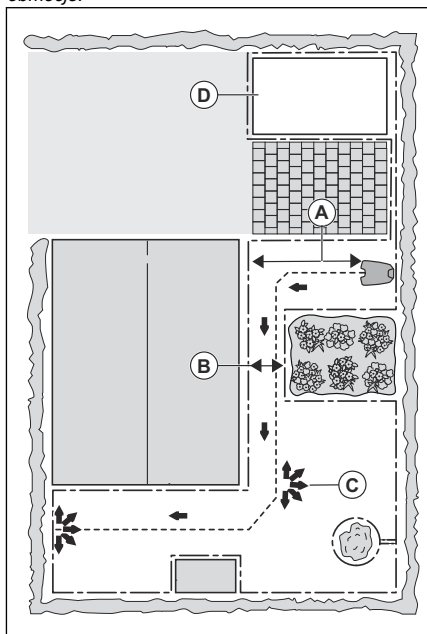

3.5 Namestitev izdelka

3.5.1 Orodja za namestitev

- Kladivo/plastični bat: Za enostavnejše zabijanje klinov v tla.
- Robilnik/ravna lopata: Za zakop omejevalne zanke.
- Kombinirane kleščice: Za rezanje omejevalne zanke in stiskanje konektorjev.
- Nastavljive kleščice: Za stiskanje sponk.

3.5.2 Za namestitev polnilne postaje



OPOZORILO: Upoštevajte nacionalne predpise o električni varnosti.



OPOZORILO: Izdelek je dovoljeno uporabljati samo z napajalnikom, ki ga dobavi podjetje GARDENA.



OPOZORILO: Napajalnika ne namestite na višino, na kateri obstaja nevarnost, da ga zalije voda. Napajalnika ne postavite na tla.



OPOZORILO: Napajalnika ne zapirajte. Kondenzirana voda lahko škoduje napajalniku in poveča tveganje električnega udara.



OPOZORILO: Nevarnost električnega udara. Pri priključitvi napajanja na električno vtičnico namestite samo na napravo na diferenčni tok (RCD) s sprožilnim tokom največ 30 mA. Za Kanado/ZDA. V primeru nameščenega vira napajanja na prostem: Nevarnost električnega udara. Namestite le vtičnico razreda A GFCI (RCD) s pokrovom, ki je odporna na vremenske vplive z nameščenim pokrovom vtičnice ali brez njega.



POZOR: V ploščo polnilne postaje ne vrtajte novih lukenj.



POZOR: Na podstavke polnilne postaje ne postavite nog.



OPOZORILO: Napajalni kabel in kabelski podaljšek morata biti zunaj delovnega območja, da se ne poškodujeta.

Napajalnik priklopite samo na napajalno vtičnico, povezano z napravo na diferenčni tok (RCD).

1. Prebrati in razumeti morate navodila o mestu, kamor namestite polnilno postajo. Glejte *Za pregled mesta za namestitev polnilne postaje na strani 14*.
2. Polnilno postajo postavite v izbrano območje.

Opomba: Polnilne postaje ne pritrdite na tla z vijaki, dokler vodilni kabel ni nameščen. Glejte *Za namestitev vodilnega kabla na strani 20*.

3. Priključite nizkonapetostni kabel v polnilno postajo.
4. Napajalnik namestite na višino najmanj 30 cm (12 in).

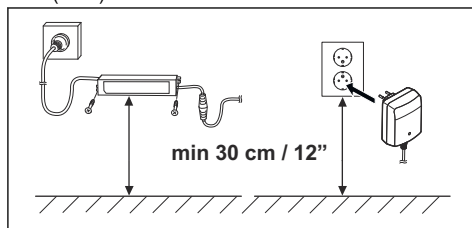

5. Kabel napajalnika priključite na vtičnico napetosti 100–240 V.

Opomba: Izdelek lahko polnite, ko priklopite polnilno postajo. Pri napeljevanju omejevalne zanke in vodilnega kabla namestite izdelek v polnilno postajo. Vklonite izdelek, da začnete s polnjenjem. Glejte *Glavno stikalo na strani 29*. Izdelka ne začnite nastavljati, dokler ne dokončate namestitve.

6. Nizkonapetostni kabel s klini namestite v tla ali ga zakopljite. Glejte *Namestitev kabla na mesto s klini na strani 21* ali *Zakop omejevalne zanke ali vodilnega kabla na strani 21*.
7. Ko namestite omejevalno zanko in vodilni kabel, žice priključite na polnilno postajo. Glejte *Za namestitev omejevalne zanke na strani 20* in *Za namestitev vodilnega kabla na strani 20*.
8. Po namestitvi vodilnega kabla s priloženimi vijaki pritrdite polnilno postajo na tla. Glejte *Za namestitev vodilnega kabla na strani 20*.

3.5.3 Za namestitev omejevalne zanke



POZOR: Preostali kabel izravnajte, ne puščajte v navitju. Navitje povzroča motnje izdelka.

1. Omejevalno zanko postavite okoli celotnega delovnega območja. Namestitev začnite in končajte za polnilno postajo.
2. Razprite konektor in omejevalno zanko vstavite v konektor.

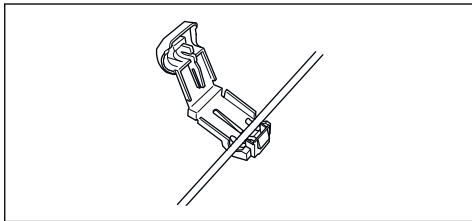

3. Konektor stisnete s kleščami.

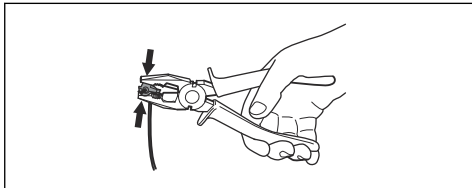

4. Omejevalno zanko odrežite 1-2 cm (0.4-0.8 in) nad vsakim konektorjem.
5. Desni konektor pritisnete na kovinsko nožico polnilne postaje z oznako "AR".

6. Levi konektor pritisnete na kovinsko nožico polnilne postaje z oznako "AL".

3.5.4 Za namestitev vodilnega kabla



POZOR: Združeni kabli ali sponke, zaščitene z izolirnimi trakom, niso ustrezni primeri razcepitve. Vlažnost tal povzroči oksidacijo kablov in sčasoma prekinjen tokokrog.

1. Razprite konektor in vodilni kabel vstavite v konektor.
2. Konektor stisnete s kleščami.
3. Vodilni kabel odrežite 1-2 cm (0.4-0.8 in) nad vsakim konektorjem.
4. Vodilni kabel potisnete skozi režo na plošči polnilne postaje.
5. Konektor pritisnete na kovinsko nožico polnilne postaje z oznako "Guide".
6. Polnilno postajo odklopite iz napajalne vtičnice.
7. Konec vodilnega kabla vstavite v zaponko na omejevalni zanki.
8. Omejevalno zanko prerežite z ustreznimi škarjami za rezanje žic.
9. S spojnikom povežite vodilni kabel z omejevalno zanko.

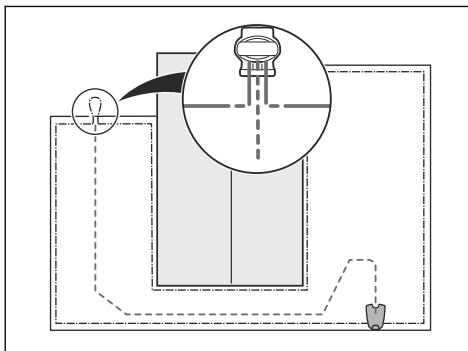

- a) 2 konca omejevalne zanke in konec vodilnega kabla vstavite v spojnik.

Opomba: Konci kablov morajo biti vidni skozi prozorni del spojnika.

- b) S pomočjo nastavljivih klešč potisnite pokrov navzdol na spojnik, da pritrdite žice v spojnik.

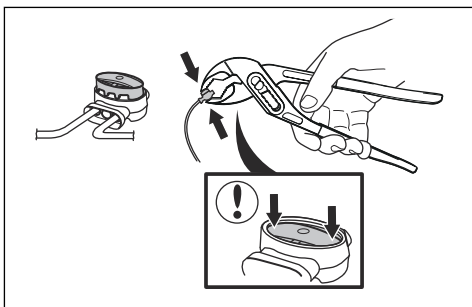

10. Vodilni kabel s klini pritrdite na tla ali ga zakopljite. Glejte *Namestitev kabla na mesto s klini na strani 21* ali *Zakop omejevalne zanke ali vodilnega kabla na strani 21*.
11. Polnilno postajo priključite v napajalno vtičnico.

3.6 Namestitev kabla na mesto s klini



POZOR: Prepričajte se, da sta omejevalna zanka in vodilni kabel s klini pritrjena ob tla.



POZOR: Če takoj po namestitvi travo pokosite prenizko, lahko poškodujete izolacijo kabla. Poškodbe izolacije lahko povzročijo motnje šele nekaj tednov oziroma mesecev pozneje.

1. Omejevalno zanko in vodilni kabel postavite na tla.
2. Kline namestite tako, da bo razdalja med njimi največ 100 cm (40 in).
3. Kline pritrdite v tla s kladivom ali plastičnim kladivom.

Opomba: Kabel je v nekaj tednih zaraščen s travo in ni viden.

3.7 Zakop omejevalne zanke ali vodilnega kabla

- Zarežite utor v tla z robilnikom ali ravno lopato.
- Omejevalno zanko ali vodilni kabel vstavite 1-20 cm / 0.4-8 in globoko v tla.

3.8 Podaljšanje omejevalne zanke ali vodilnega kabla

Opomba: Omejevalno zanko ali vodilni kabel podaljšajte, če je prekratek za delovno območje.

Uporabite originalne nadomestne dele, na primer spojnike.

1. Polnilno postajo odklopite iz napajalne vtičnice.
2. Na mestu, kjer boste namestili podaljšek, odrežite omejevalno zanko ali vodilni kabel s škarjami za rezanje žic.
3. Na mestu, kjer morate namestiti podaljšek, dodajte kabel.
4. Omejevalno zanko ali vodilni kabel namestite na mesto.
5. Vstavite konce kabla v spojnik.

Opomba: Konci omejevalne zanke ali vodilnega kabla morajo biti vidni skozi prozorni del spojnika.

6. S pomočjo nastavljivih klešč potisnite pokrov navzdol na spojnik, da pritrdite žice v spojnik.

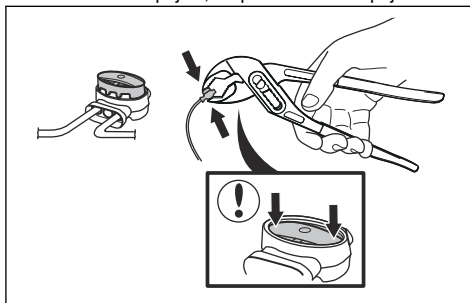

7. Omejevalno zanko ali vodilni kabel namestite na mesto s klini.
8. Polnilno postajo priključite v napajalno vtičnico.

3.9 Po namestitvi izdelka

3.9.1 Vizualno preverjanje polnilne postaje

1. Prepričajte se, da indikatorna lučka LED na polnilni postaji sveti zeleno.

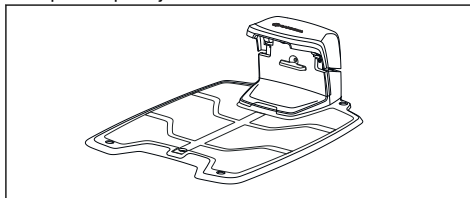

2. Če indikatorna lučka LED ne sveti zeleno, preverite namestitev. Glejte *Indikatorna lučka na polnilni postaji na strani 40* in *Za namestitev polnilne postaje na strani 19*.

3.9.2 Opravljanje osnovnih nastavitvev

Preden izdelek prvič deluje, morate opraviti osnovne nastavitve.

1. Namestite izdelek na polnilno postajo.
2. Vključite izdelek.
3. Pritisnite **puščične gumb** in gumb **OK**. Izberite jezik, državo, datum, čas in nastavite PIN-kodo.

Opomba: Pri nekaterih modelih je treba pred vnosom osebne PIN-kode vnesti tovarniško PIN-kodo. PIN-koda ne more biti 0000.

4. Pritisnite gumb **Start** in zaprite vratca, da zaženete kalibracijo izdelka.

Opomba: Če je baterija preveč izpraznjena, jo pred začetkom kalibriranja napolnite. Glejte *Kalibriranje na strani 22*.

Opomba: Zabeležite si PIN-kodo. Glejte *Uvod na strani 3*.

3.9.3 Kalibriranje

Postopek kalibracije je samodejen. Ko so določene osnovne nastavitve, se izdelek odmakne od polnilne postaje in zaustavi, pri čemer se kalibrirajo nekatere njegove nastavitve. Po koncu kalibracije se začne košnja.

3.10 Opravljanje nastavitvev izdelka

Z nadzorno ploščo nastavite vse nastavitve za izdelek. Kontrolna plošča ima zaslon in tipkovnico, do vseh funkcij pa lahko dostopate prek menijev. Funkcije imajo tovarniške nastavitve, ki ustrezajo večini delovnih področij, vendar lahko nastavitve prilagodite edinstvenim pogojem za vsako delovno področje.

3.10.1 Struktura menija

Glavni meni vsebuje:

- *Urnik*
- *SensorControl*
- *Smart System* (samo pri smart SILENO+)
- *Nastavitve*
- *Namestitev*
- *Varnost*

Glejte *Pregled zgradbe menija 1 na strani 7* in *Pregled zgradbe menija 2 na strani 8*.

3.10.2 Za dostop do menija

1. Pritisnite gumb **STOP**.
2. S **številčnico** in gumbom **OK** vnesite PIN-kodo.
3. Pritisnite gumb **MENU**.

3.10.3 Urnik



Opomba: Za najboljši rezultat trave ne smete kositi prepogosto. Če izdelek deluje prepogosto, je lahko zelenica videti poteptana. Izdelek se tudi po nepotrebnem obrablja.

3.10.3.1 Nastavitvev urnika

1. Izvedite korake 1–3 iz *Za dostop do menija na strani 22*.
2. S **puščičnimi** gumbi in gumbom **OK** se skozi meni pomaknite do možnosti *Urnik > Pregled*.
3. S **puščičnimi** gumbi in gumbom **OK** izberite dan.
4. Z desnim **puščičnim** gumbom izberite časovno obdobje.
5. Pritisnite gumb **OK**.
6. Izračunajte ustrezen čas delovanja. Glejte *Ocenite potreben čas delovanja na strani 22*.
7. Čas vnesite s **številskimi gumbi**. Košnja trave lahko poteka 1 ali 2 obdobji na dan.

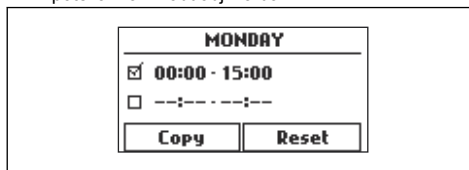

8. Če košnja trave na določen dan ni potrebna, prekličite izbiro polja ob 2 obdobjih.

3.10.3.2 Ocenite potreben čas delovanja

Če je delovno območje manjše od največje zmogljivosti izdelka, morate urnik nastaviti tako, da zmanjšate obremenitev trate in obrabo izdelka. Izdelek ima določen najdaljši čas košnje za vsak dan. Čas delovanja izdelka lahko nastavite v urniku. Čas delovanja vključuje rezanje, iskanje in polnjenje. Čas delovanja se lahko razlikuje zaradi številnih razlogov, na primer zaradi postavitve delovnega območja, rasti trave in starosti baterije. Če je izdelek deloval v trajanju največjega časa delovanja v dnevu, se na zaslonu izdelka prikaže sporočilo *Današnja košnja je končana*.

Priporočeni časi delovanja za nekatere primere delovnih območij so prikazani v spodnji tabeli. Če rezultat ni zadovoljiv, podaljšajte čas delovanja.

SILENO+ 1600	Območje, m ²	Priporočen čas delovanja, h
	500	7-8
	1000	15-16
	1500	22-23

SILENO+ 2000	Območje, m ²	Priporočen čas delovanja, h
	500	6-7
	1000	12-13
	1500	19-20
	2000	24

3.10.3.3 Kopiranje nastavitve urnika

- Izvedite korake 1-3 iz *Za dostop do menija na strani 22*.
- S **puščičnimi** gumbi in gumbom **OK** se skozi meni pomaknite do možnosti *Urnik > Pregled > Kopiraj*.
- S **puščičnimi** gumbi in gumbom **OK** kopirajte nastavitve urnika. Nastavitve urnika lahko kopirate za posamezne dneve ali za celoten teden.

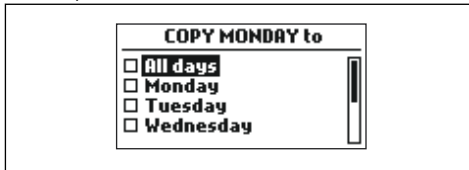

3.10.3.4 Ponastavitev nastavitve urnika

Odstranite lahko vse nastavitve urnika in uporabite tovarniške nastavitve.

- Izvedite korake 1-3 iz *Za dostop do menija na strani 22*.
- S **puščičnimi** gumbi in gumbom **OK** se skozi meni pomaknite do možnosti *Urnik > Pregled > Ponastavi*.
 - Če želite tovarniške nastavitve ponastaviti samo za trenutni dan, s **puščičnimi** gumbi izberite možnost *Trenutni dan*.
 - Če želite tovarniške nastavitve ponastaviti za celoten urnik, s **puščičnimi** gumbi izberite možnost *Ves teden*.
- Pritisnite gumb **OK**.

3.10.4 SensorControl



Funkcija *SensorControl* samodejno prilagodi čas košnje rasti trave. Izdelek ne sme delovati dlje od nastavitve urnika.

Opomba: Pri uporabi funkcije *SensorControl* je priporočljivo, da je za funkcijo *SensorControl* na voljo čim daljši čas delovanja. Urnika ne omejujte bolj, kot je potrebno.

Prvo delovanje dneva nastavite z nastavitvami urnika. Izdelek vedno dokonča 1 cikel košnje, nato pa funkcija *SensorControl* izbere, če bo izdelek nadaljeval z delovanjem ali ne.

Opomba: Funkcija *SensorControl* je ponastavljena, če izdelek ne deluje več kot 50 ur oz. če izberete možnost *Ponastavi vse uporabniške nastavitve*. Funkcija *SensorControl* se ne spremeni v primeru *ponastavitve nastavitve urnika*.

3.10.4.1 Nastavitev funkcije SensorControl

- Izvedite korake 1-3 iz *Za dostop do menija na strani 22*.
- S **puščičnimi** gumbi in gumbom **OK** se skozi meni pomaknite do možnosti *SensorControl > Uporaba funkcije SensorControl*.
- Pritisnite gumb **OK**, da izberete *SensorControl*.
- Pritisnite gumb **BACK**.

3.10.4.2 Nastavitev frekvence funkcije SensorControl

Nastavite pogostost košnje trave, ko je v uporabi funkcija *SensorControl*. Na voljo so 3 stopnje frekvence: *Nizka*, *Srednja* in *Visoka*. Višja kot je frekvenca, občutljivejši je izdelek za rast trave. Če je rast trave visoka, lahko izdelek deluje dalj časa.

Opomba: Če rezultati košenja pri uporabi funkcije *SensorControl* niso optimalni, je morda treba prilagoditi nastavitve urnika. Urnika ne omejujte bolj, kot je potrebno. Preverite tudi, ali je disk z rezili čist in ali so rezila v dobrem stanju.

- Izvedite korake 1-3 iz *Za dostop do menija na strani 22*.
- S **puščičnimi** gumbi in gumbom **OK** se pomaknite skozi meni do možnosti *SensorControl > Čas košnje*.
- S **puščičnimi** gumbi izberite *nizko*, *srednjo* ali *visoko* frekvenco.
- Pritisnite gumb **BACK**.

3.10.5 Stopnja varnosti



Modeli SILENO+ ima 3 stopnje zaščite.

Delovanje	Nizko	Srednja	Visoka
Alarm			X
PIN-koda		X	X
Časovna ključavnica	X	X	X

- *Alarm* - alarm se sproži, če PIN-kode ne vnesete v 10 sekundah po pritisku gumba **STOP**. Alarm se sproži tudi, če izdelek dvignete. Alarm se ustavi, ko vnesete PIN-kodo.
- *PIN-koda* - za dostop do strukture menija izdelka morate vnesti pravilno PIN-kodo. Če petkrat zapored vnesete napačno PIN-kodo, se izdelek za nekaj časa zaklene. Čas zaklepa se pri vsakem naslednjem napačnem vnosu podaljša.
- *Časovna ključavnica* - če 30 dni ne vnesete PIN-kode, se izdelek zaklene. Vnesite PIN-kodo za dostop do izdelka.

3.10.5.1 Nastavitev stopnje varnosti

Izberite eno izmed stopenj varnosti za izdelek.

1. Izvedite korake 1–3 iz *Za dostop do menija na strani 22*.
2. S **puščičnimi gumbi** in gumbom **OK** se skozi meni pomaknite do možnosti *Nastavitve > Varnost > Stopnja varnosti*.
3. S **puščičnimi gumbi** in gumbom **OK** izberite stopnjo varnosti.
4. Pritisnite gumb **OK**.

3.10.6 Varnost – Napredno

3.10.6.1 Ustvarjanje novega signala zanke

Signal zanke se naključno izbere, da se ustvari enolična povezava med izdelkom in polnilno postajo. V redkih primerih je morda treba ustvariti nov signal, ko je npr. signal dveh sosednjih namestitev zelo podoben.

1. Namestite izdelek na polnilno postajo.
2. Izvedite korake 1–3 iz *Za dostop do menija na strani 22*.
3. S **puščičnimi gumbi** in gumbom **OK** se skozi meni pomaknite do možnosti *Nastavitve > Varnost > Napredno > Novi signal zanke*.
4. Počakajte na potrditev, da je bil signal zanke ustvarjen. To običajno traja približno 10 sekund.

3.10.6.2 Sprememba PIN-kode

1. Izvedite korake 1–3 iz *Za dostop do menija na strani 22*.
2. S **puščičnimi gumbi** in gumbom **OK** se skozi meni pomaknite do možnosti *Nastavitve > Varnost > Napredno > Sprememba PIN-kode*.
3. Vnesite novo PIN-kodo.
4. Pritisnite gumb **OK**.
5. Ponovno vnesite novo PIN-kodo.
6. Pritisnite gumb **OK**.
7. Zabeležite si novo PIN-kodo. Glejte *Uvod na strani 3*.

3.10.7 Pokritost trate

Če so v delovnem območju tudi odmaknjeni predeli, ki jih povezujejo ozki prehodi, si lahko s funkcijo *Pokritost trate* pomagata vzdrževati primerno pokošeno trato na vseh delih vrta. Za uporabo teh funkcij je treba namestiti vodilno žico. Nastavite lahko največ 3 odmaknjena območja.

S funkcijo *Pokritost trate* izdelek najprej sledi vodilnemu kablu, nato pa ga po določeni razdalji zapusti in začne kositi travo.

Območje A, približno 50 %

Območje B, približno 30 %

Območje C, približno 20 %

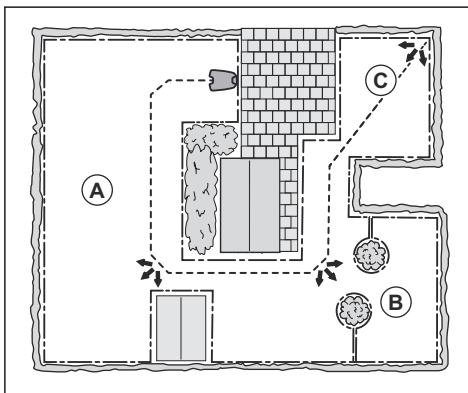

3.10.7.1 Za nastavitev funkcije pokritosti trate

1. Izvedite korake 1–3 iz *Za dostop do menija na strani 22*.
2. S **puščičnimi gumbi** in gumbom **OK** se pomaknite skozi meni do možnosti *Namestitev > Pokritost trate > Območje 1-3*.
3. S **puščičnim** gumbom izberite območje.
4. Pritisnite gumb **OK**.

5. Izmerite razdaljo od polnilne postaje do začetka območja. Merite ob vodilnem kablu. Glejte *Za merjenje razdalje od polnilne postaje na strani 25*.
6. S **številčnico** izberite razdaljo.
7. Pritisnite gumb **OK**.
8. S **številčnico** izberite delež časa košnje, v katerem naj izdelek kosi območje. Delež je enak temu območju glede na celotno delovno območje.
 - a) Izmerite območje.
 - b) Izmerjeno območje delite s celotnim delovnim območjem.
 - c) Rezultat pretvorite v odstotno vrednost.

Opomba: Vsota območij 1–3 mora biti 100 % ali manj. Če je vsota manjša od 100 %, izdelek včasih začne kositi na polnilni postaji. Glejte *Za nastavljanje izhodnih kotov na strani 25*.

9. Pritisnite gumb **BACK**.

3.10.7.2 Preizkus funkcije Pokritost trate

1. Namestite izdelek na polnilno postajo.
2. Izvedite korake 1–3 iz *Za dostop do menija na strani 22*.
3. S **puščičnimi** gumbi in gumbom **OK** se skozi meni pomaknite do možnosti *Namestitev > Pokritost trate > Območje 1-3 > Več > Test*.
4. Pritisnite gumb **OK**.
5. Pritisnite gumb **START**.
6. Zaprite vratca.
7. Prepričajte se, da lahko izdelek najde območje.

3.10.7.3 Za merjenje razdalje od polnilne postaje

1. Namestite izdelek na polnilno postajo.
2. Izvedite korake 1–3 iz *Za dostop do menija na strani 22*.
3. S **puščičnimi** gumbi in gumbom **OK** se skozi meni pomaknite do možnosti *Namestitev > Pokritost trate > Območje 1-3 > Kako daleč?*
4. S **številčnico** nastavite razdaljo 500 m (540 yd).
5. Pritisnite gumb **OK**.
6. S **puščičnimi** gumbi in gumbom **OK** se skozi meni pomaknite do možnosti *Nastavitve > Pokritost trate > Območje 1-3 > Več > Test*.
7. Pritisnite gumb **OK**.
8. Pritisnite gumb **STOP**, ko je izdelek na razdalji, ki ste jo izbrali za merjenje. Razdalja se prikaže na zaslonu.

3.10.7.4 Onemogočanje ali omogočanje funkcije za pokritost trate

Funkcijo *Pokritost trate* lahko za posamezno območje omogočite ali onemogočite.

1. Izvedite korake 1–3 iz *Za dostop do menija na strani 22*.
2. S **puščičnimi** gumbi in gumbom **OK** se skozi meni pomaknite do možnosti *Namestitev > Pokritost trate > Območje 1-3 > Onemogoči*.
3. Pritisnite gumb **OK**.
4. Pritisnite gumb **BACK**.

3.10.7.5 Za ponastavitev nastavitve funkcije Pokritost trate

Nastavitve funkcije *Pokritost trate* za posamezno območje lahko ponastavite in uporabite tovarniške nastavitve.

1. Izvedite korake 1–3 iz *Za dostop do menija na strani 22*.
2. S **puščičnimi** gumbi in gumbom **OK** se skozi meni pomaknite do možnosti *Namestitev > Pokritost trate > Območje 1-3 > Več > Ponastavi*.
3. Pritisnite gumb **OK**.

3.10.8 Izvozni kot

Če je vsota pri funkciji *Pokritost trate* manjša od 100 %, izdelek včasih začne kositi na polnilni postaji. Izdelek se z izhodnim kotom med 90° in 270° premakne stran od polnilne postaje. Izvozne kote lahko nastavite na 1 ali 2 izhodni območji.

3.10.8.1 Za nastavljanje izhodnih kotov

1. Izvedite korake 1–3 iz *Za dostop do menija na strani 22*.
2. Uporabite **puščične** gumbe in gumb **OK**, da se pomikate skozi strukturo menija *Namestitev > Napredno > Izhodni koti > Območje 1 ali Območje 2*.
3. Uporabite **številске gumbе**, da nastavite kote v stopinjah.
4. Pritisnite **puščični gumb**.
5. Uporabite **številске gumbе**, da izberete kako pogosto mora izdelek uporabljati vsako območje. Nastavite v odstotkih.
6. Pritisnite gumb **BACK**.

3.10.9 Vzratna razdalja

Zaradi vzratne razdalje se izdelek vzvratno premika za nastavljeno razdaljo, preden izdelek začne s košnjo trate. Tovarniška nastavitve je v 60 cm (24 in).

3.10.9.1 Za nastavljanje vzratne razdalje

1. Izvedite korake 1–3 iz *Za dostop do menija na strani 22*.
2. Uporabite **puščični gumb** in gumb **OK**, da se pomikate skozi strukturo menija *Namestitev > Napredno > Vzratna razdalja*.
3. S **številčnico** nastavite razdaljo.
4. Pritisnite gumb **BACK**.

3.10.10 Vožnja ob žici

Sprednji del izdelka se vedno pomika čez omejevalno zanko z določeno razdaljo, preden se vrne v delovno območje. Tovarniška nastavitve za funkcijo *Vozi ob žici* znaša 32 cm (12 in). Izberete lahko razdaljo 25-40 cm (10-16 in).

Opomba: S tovarniško nastavitvijo bo izdelek kosil 11 cm (4.3 in) od žice.

Opomba: Če spremenite razdaljo funkcije *Vožnja ob žici*, se bo spremenila razdalja vzdolž omejevalne zanke na vsaki točki delovnega območja.

3.10.10.1 Za nastavev funkcije Vožnja ob žici

1. Izvedite korake 1–3 iz *Za dostop do menija na strani 22*.
2. S **puščičnim** gumbom in gumbom **OK** se skozi meni pomaknite do možnosti *Namestitev > Napredno > Vožnja ob žici*.
3. S **številčnico** nastavite razdaljo.
4. Pritisnite gumb **BACK**.

3.10.11 Vodilni koridor

Koridor vodila je območje poleg vodilnega kabla, ki ga izdelek uporablja za iskanje polnilne postaje. Ko se izdelek premakne v smeri polnilne postaje, se vedno premakne na levo stran vodilnega kabla.

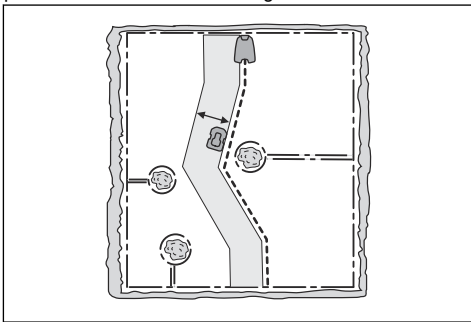

Opomba: Izdelek deluje na različnih razdaljah od vodilnega kabla, vendar ostane v vodilnem koridorju.

3.10.11.1 Nastavev širine koridorja vodilnega kabla

1. Izvedite korake 1–3 iz *Za dostop do menija na strani 22*.
2. S **puščičnimi** gumbi in gumbom **OK** se skozi meni pomaknite do možnosti *Namestitev > Napredno > Širina koridorja > Vodilo*.
3. S **številčnico** določite širino koridorja od 0 do 9.
4. Pritisnite gumb **BACK**.

Opomba: Koridor naj bo čim širši, da kar se da omejite tveganje za nastanek vidnih črt v travi.

3.10.12 ECO-način

Če je *ECO-način* aktiviran, izključi signal v omejevalni zanki, vodilnem kablu in polnilni postaji, kadar je izdelek parkiran ali se polni.

Opomba: Uporabite *ECO-način*, da shranite energijo in se izognete motnjam z drugo opremo, npr. slušnimi napravami ali garažnimi vrati.

Opomba: Če želite izdelek v delovnem območju ročno zagnati, pritisnite gumb **STOP**, preden ga odstranite iz polnilne postaje. Če tega ne storite, izdelek v delovnem območju ni mogoče zagnati.

3.10.12.1 Nastavev ECO-načina

1. Izvedite korake 1–3 iz *Za dostop do menija na strani 22*.
2. S **puščičnimi** gumbi in gumbom **OK** se skozi meni pomaknite do možnosti *Namestitev > ECO-način*.
3. Pritisnite gumb **OK**, da izberete *ECO-način*.
4. Pritisnite gumb **BACK**.

3.10.13 Splošno

V meniju *Splošno* lahko spremenite splošne nastavitve izdelka.

3.10.13.1 Za nastavev časa in datuma

1. Izvedite korake 1–3 iz *Za dostop do menija na strani 22*.
2. Uporabite **puščične gumb** in gumb **OK**, da se pomikate skozi strukturo menija *Nastavitve > Splošno > Čas in datum*.
3. Uporabite **številске gumb**, da nastavite čas, in pritisnite gumb **BACK**.
4. Uporabite **številске gumb**, da nastavite datum, in pritisnite gumb **BACK**.
5. Uporabite **puščične gumb**, da nastavite format časa, in pritisnite gumb **BACK**.
6. Uporabite **puščične gumb**, da nastavite format datuma, in pritisnite gumb **BACK**.

3.10.13.2 Nastavev jezika

1. Izvedite korake 1–3 iz *Za dostop do menija na strani 22*.
2. Uporabite **puščične gumb** in gumb **OK**, da se pomikate skozi strukturo menija *Nastavitve > Splošno > Jezik*.
3. Uporabite **puščične gumb**, da izberete jezik, in pritisnite gumb **BACK**.

3.10.13.3 Nastavitve države

1. Izvedite korake 1–3 iz *Za dostop do menija na strani 22*.
2. S **puščičnimi gumbi** in gumbom **V REDU** se pomaknite skozi meni: *Nastavitve > Splošno > Država*.
3. Uporabite **puščične gumbe**, da izberete državo, in pritisnite gumb **NAZAJ**.

3.10.13.4 Ponastavitev vseh uporabniških nastavitvev

1. Izvedite korake 1–3 iz *Za dostop do menija na strani 22*.
2. Uporabite **puščične gumbe** in gumb **OK**, da se pomikate skozi strukturo menija *Nastavitve > Splošno > Ponastavi vse nastavitve*.
3. Uporabite **desni puščični gumb**, da izberete možnost *Nadaljujem s ponastavitvijo vseh nastavitvev?*
4. Za ponastavitev vseh uporabniških nastavitvev pritisnite gumb **OK**.

Opomba: Nastavitve *Stopnja varnosti, PIN-koda, Signal zanke, Sporočila, Datum in čas, Jezik in Država* se ne ponastavijo.

3.10.13.5 Meni Informacije

V meniju *Informacije* so prikazane informacije o izdelku, npr. serijska številka in različice vdlane programske opreme.

3.10.14 GARDENA smart system



Samo za modele smart SILENO+.

Opomba: Prepričajte se, da je pametni izdelek popolnoma nameščen v delovnem območju, preden ga dodate v aplikacijo GARDENA smart system. Glejte *Namestitev na strani 14*.

Izdelek je mogoče povezati z mobilnimi napravami, ki imajo nameščeno aplikacijo GARDENA smart system. GARDENA smart system omogoča brezžično interakcijo med pametnim izdelkom in sistemom GARDENA smart system.

V meniju aplikacije smart system v izdelku lahko:

- omogočite, da je vaš pametni izdelek dodan v aplikacijo GARDENA smart system ali iz nje odstranjen;
- preverite stanje brezžične povezave z aplikacijo smart system.

Ko postane pametni izdelek del aplikacije smart system, so nekateri meniji na zaslonu izdelka onemogočeni. Vse nastavitve so še vedno vidne v robotski kosilnici, vendar jih lahko spreminjate samo z aplikacijo GARDENA smart system. V izbiri menija pametnega izdelka so blokirane naslednje nastavitve:

- Urnik
- Čas in datum
- Jezik
- Država

3.10.14.1 Nastavitve možnosti Aktiviraj način dodajanja

Če želite pametni izdelek vključiti v aplikacijo GARDENA smart system:

1. Izvedite korake 1–3 iz *Za dostop do menija na strani 22*.
2. S **puščičnimi gumbi** in gumbom **OK** odprite meni *smart system*.
3. S **puščico** desno in gumbom **OK** izberite *Da* za možnost *Aktiviraj način dodajanja*.
4. S **številčnico** vnesite PIN-kodo in pritisnite gumb **OK**.
5. Na zaslonu izdelka se prikaže koda za dodajanje.
6. Sledite navodilom v aplikaciji GARDENA smart system.

Korak dodajanja lahko traja več minut. Ko je naprava uspešno dodana, se samodejno odpre začetni meni izdelka. Če dodajanje zaradi katerega koli razloga neuspešno, poskusite znova.

3.10.14.2 Dodajanje v aplikacijo

Vse pametne naprave GARDENA dodajate prek aplikacije Smart System.

Prenos aplikacije GARDENA Smart System

1. Prenesite aplikacijo GARDENA Smart System iz trgovine App Store ali Google Play.
2. Odprite aplikacijo in se registrirajte kot uporabnik.
3. Prijavite se in na začetni strani aplikacije izberite možnost *Dodaj napravo*.
4. Sledite navodilom v aplikaciji.

Opomba: Pametni prehod Smart Gateway potrebuje internetno povezavo, da lahko izdelek doda v aplikacijo.

3.10.14.3 Izbira možnosti Odstrani napravo

Če odstranite napravo, bo komunikacija med izdelkom in drugimi napravami z aplikacijo GARDENA smart system prekinjena.

1. Izvedite korake 1–3 iz *Za dostop do menija na strani 22*.
2. S **puščičnimi gumbi** in gumbom **OK** se skozi meni pomaknite do možnosti *smart system > Odstrani napravo*.

3. Pritisnite gumb **OK**.

Opomba: Izdelek je treba s seznama izdelkov v aplikaciji GARDENA smart system izbrisati ročno.

3.10.14.4 Preverjanje stanja pametnega sistema GARDENA smart system

Ko je izdelek povezan s preходом smart system gateway, lahko preverite stanje povezave.

1. Izvedite korake 1–3 iz *Za dostop do menija na strani 22*.
2. S **puščičnimi gumbi** in gumbom **OK** se skozi meni pomaknite do možnosti *smart system > Stanje*.

Opomba: *Stanje* navaja vzpostavljeno (*Da*) ali prekinjeno povezavo (*Ne*). *Moč signala* je *Dobra*, *Šibka* ali *Slaba*. Polnilno postajo postavite na območje z močnim signalom *Moč signala – Dobra* za čim boljšo učinkovitost aplikacije smart system.

4 Delovanje

4.1 Glavno stikalo



OPOZORILO: Pred zagonom izdelka pazorno preberite varnostna navodila.



OPOZORILO: Z rokami in nogami ne segajte v območje vrtljivih rezil. Med delovanjem rezalnega motorja z rokami ali nogami nikoli ne segajte v bližino izdelka ali pod njega.



OPOZORILO: Izdelka ne uporabljajte, če so v delovnem območju tudi druge osebe, še posebej otroci, ali živali.

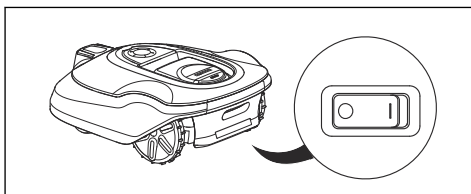

- Za zagon izdelka **glavno stikalo** prestavite v položaj *1*.
- Če izdelka ne uporabljate ali na njem izvajate dela, pregled ali vzdrževalna dela, **glavno stikalo** prestavite v položaj *0*.

4.2 Zagon izdelka

1. Pritisnite gumb **STOP**, da odprete vratca.
2. **Glavno stikalo** preklopite v položaj *1*.
3. Vnesite PIN-kodo.
4. Pritisnite gumb **START**.
5. Izberite zeleni način delovanja in ga potrdite s pritiskom na gumb **OK**. Glejte *Zagon načina delovanja na strani 29*.

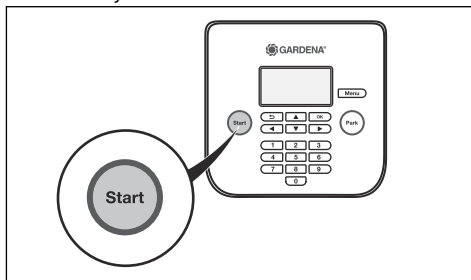

6. Zaprite pokrov.

Opomba: Če je izdelek parkiran v polnilni postaji, jo zapusti šele, ko je baterija povsem napolnjena in je urnik nastavljen tako, da omogoča delovanje izdelka.

Opomba: V prvih tednih po namestitvi bo zaznan nivo hrupa pri košnji trave morda višji od pričakovanj. Ko izdelek že nekaj časa kosi travo, je zaznan nivo hrupa močno nižji.

4.3 Zagon načina delovanja

Pritisnite gumb **ZAČETEK**, da izberete enega od naslednjih načinov delovanja:

- *Glavno območje*
- *Sekund. območje*
- *Razvelj. urnik*
- *Točkovna košnja*

4.3.1 Glavno območje

Glavno območje je standardni način delovanja, v katerem izdelek kosi in se polni samodejno.

4.3.2 Sekund. območje

Za košnjo sekundarnih območij morate izbrati način delovanja *Drugo območje*. V tem načinu mora uporabnik izdelek ročno prestavljati med glavnim in sekundarnim območjem. Izdelek kosi za nastavljeno časovno obdobje ali dokler se baterija ne izprazni. Ko se baterija izprazni, se izdelek zaustavi. Izdelek postavite v polnilno postajo in tako napolnite baterijo. Ko je baterija napolnjena, se izdelek premakne iz polnilne postaje in ustavi. Izdelek je tako pripravljen na začetek delovanja, vendar najprej potrebuje potrditev uporabnika. V načinu *Sekundarno območje* izdelek deluje, dokler se ne izteče izbrani čas ali izprazni baterija.

Opomba: Če želite po dokončanem polnjenju zagnati košnjo glavnega območja, morate pred postavitvijo izdelka v polnilno postajo izbrati način *Glavno območje*.

4.3.3 Razvelj. urnik

Nastavitve urnika lahko začasno preglasite tako, da izberete možnost *Razvelj. urnik*. Urnik lahko preglasite za 24 ur ali 3 dni. Kositi ne morete dlje, kot je najdaljši dnevni čas košnje.

4.3.4 Točkovna košnja

Funkcijo *Točkovna košnja* vklopite z gumbom **START**. Uporabna je za hitro košnjo območja, kjer je trava višja

kot na drugih predelih vrta. Izdelek morate ročno prestaviti v izbrano območje.

Točkovna košnja pomeni, da izdelek kosi v spiralnem vzorcu in kosi travo v območju, kjer je bil zagnan. Ko zaključi, izdelek samodejno preklopi nazaj v način delovanja *Glavno območje* ali *Sekundarno območje*.

4.4 Način delovanja: parkiranje

Pritisnite gumb **PARK**, da izberete enega od naslednjih načinov delovanja:

- *Parkiraj do nadaljnega*
- *Začni z urnikom*

4.4.1 Parkiraj do nadaljnega

Način delovanja *Park* (Parkiraj) pomeni, da se izdelek vrne na polnilno postajo in tam ostane, dokler ni izbran nov način delovanja in pritisnjen gumb **START** (Začetek).

4.4.2 Znova začni z naslednjim urnikom

Izdelek ostane v polnilni postaji do naslednje predvidene uporabe, ki jo določa *urnik*. Ta način delovanja je uporaben, če želite preklicati neprekinjeni cikel košnje in pustiti izdelek v polnilni postaji do naslednjega dne.

4.5 Izklop izdelka

1. Pritisnite gumb **STOP** na vrhu izdelka.

Izdelek in rezalni motor se ustavita.

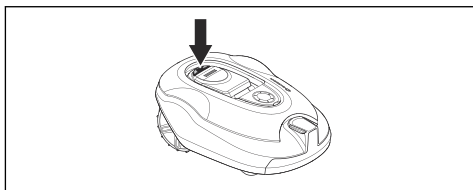

4.6 Izklop izdelka

1. Pritisnite gumb **STOP** na vrhu izdelka.
2. **Glavno stikalo** preklpite v položaj 0.

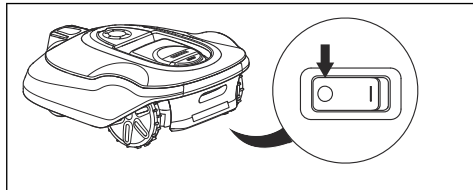

4.7 Polnjenje baterije



OPOZORILO: Izdelek polnite v polnilni postaji, za kar je tudi namenjena. Napačna uporaba lahko povzroči električni udar, pregrevanje ali iztekanje korozivne tekočine iz baterije.

V primeru iztekanja elektrolita izperite z vodo, v primeru stika z očmi pa nemudoma poiščite zdravniško pomoč.

Če je izdelek nov ali ga dlje časa niste uporabljali, je lahko baterija prazna in jo morate pred uporabo izdelka napolniti. V načinu delovanja *Glavno območje* izdelek samodejno preklaplja med košnjo in polnjenjem.

1. **Glavno stikalo** preklpite v položaj 1.
2. Izdelek postavite v polnilno postajo. Potisnite ga do konca, da zagotovite ustrezen stik med izdelkom in polnilno postajo. Oglejte si kontaktne spoje polnilne postaje pod *Pregled izdelka na strani 4*
3. Na zaslonu je prikazano sporočilo, da poteka polnjenje.

4.8 Prilagajanje višine košnje



POZOR: V prvih tednih po novi namestitvi morate višino reza nastaviti na **MAX**, da preprečite poškodbe kabla za zanko. Nato lahko višino reza postopoma znižate vsak teden, dokler ne dosežete zelene višine reza.

Višino košnje je mogoče nastaviti na vrednosti od **MIN** (2 cm/0.8 in) do **MAX** (6 cm/2.4 in).

4.8.1 Nastavitev višine košnje

1. Pritisnite gumb **STOP**, da izklopite izdelek.
2. Odprite pokrov.

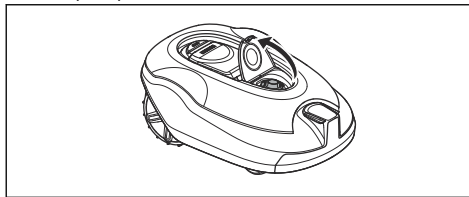

3. Gumb obrnite v zeleni položaj.
 - Če želite povečati višino reza, ga obrnite v smeri vrtenja urinega kazalca.
 - Če želite znižati višino reza, ga obrnite v nasprotni smeri vrtenja urinega kazalca.
4. Zaprite vratca.

5 Vzdrževanje

5.1 Uvod – vzdrževanje



OPOZORILO: Izdelek morate pred vzdrževalnimi opravili izklopiti.



OPOZORILO: Nosite zaščitne rokavice.

Z boljše delovanje in daljšo življenjsko dobo izdelek redno čistite ter po potrebi zamenjajte obrabljene dele. Vsa vzdrževalna dela in servisiranja morajo biti opravljena v skladu z navodili podjetja GARDENA. Glejte *Garancija na strani 48*.

Na začetku uporabe izdelka morate disk z rezili in rezila pregledovati enkrat na teden. Če je v tem obdobju stopnja obrabe delov kosilnice nizka, lahko ustrezno podaljšate obdobja med pregledovanji.

Pomembno je, da se disk z rezili vrti brez težav. Robovi rezil se ne smejo poškodovati. Življenjska doba rezil se močno razlikuje in je odvisna na primer od:

- časa delovanja in velikosti delovnega območja;
- vrste trave in sezonske rasti;
- tal, peska in uporabe gnojil;
- prisotnosti predmetov, kot so podstavki, odpadlo sadje, igrače, orodje, kamni, korenine ipd., na delovnem območju.

Običajna življenjska doba je pri uporabi v ugodnih pogojih od 3 do 6 tednov. Glejte *Zamenjajte rezila na strani 31* za zamenjavo rezil.

Opomba: Košnja s topimi rezili poslabša rezultat košnje. Trava v takem primeru ni dovolj temeljito pokošena, izdelek pa porabi precej več energije in tako lahko kosi manjše območje.

5.2 Izdelek očistite



POZOR: Izdelka ne čistite z visokotlačnim čistilnikom ali vodnim curkom. Pri čiščenju ne uporabljajte topil.

Če se je na kolesih nabrala trava, izdelek na pobočjih ne deluje po pričakovanjih. Izdelek očistite z mehko krtačo.

GARDENA ima v ponudbi dodatne opreme poseben komplet za čiščenje in vzdrževanje. Obrnite se na Centralni servis družbe GARDENA.

5.2.1 Ohišje in disk z rezili

Disk z rezili in rezila pregledjte enkrat tedensko.

1. Pritisnite gumb **STOP**.
2. **Glavno stikalo** preklopite v položaj 0.
3. Izdelek dvignite na stran.
4. S krtačko očistite disk z rezili in ohišje. Prepričajte se, da se disk z rezili neovirano vrti.

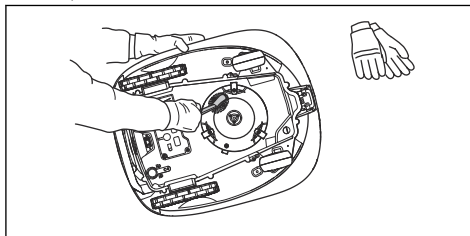

5. Prepričajte se, da rezila niso poškodovana in se lahko prosto vrtijo.

5.2.2 Kolesa

Očistite okolico koles. Trava, ki se zagodzi v kolesa, lahko vpliva na delovanje izdelka na klanecu.

5.2.3 Ohišje izdelka

Ohišje izdelka očistite z vlažno, mehko gobo ali krpo. Če je ohišje izdelka umazano, ga očistite z blago milnico.

5.2.4 Polnilna postaja



OPOZORILO: Preden se lotite čiščenja ali vzdrževanja polnilne postaje ali napajalnika, izvlačite vtič iz električnega omrežja.

S polnilne postaje redno čistite travo, listje, vejice in druge predmete, ki lahko ovirajo združitev.

5.3 Zamenjajte rezila



OPOZORILO: Uporabite rezila in vijake ustreznega tipa. GARDENA lahko varnost zagotavlja samo ob uporabi originalnih rezil. Če boste zamenjali samo rezila in pri tem znova uporabili že uporabljene vijake, lahko vijak med košnjo ali rezanjem popusti. Rezila lahko v tem primeru kosilnica izvrže, kar lahko povzroči resne poškodbe.

Obrabljene ali poškodovane dele iz varnostnih razlogov zamenjajte. Tudi če rezila niso poškodovana, jih je treba redno menjavati, da zagotovite kar najboljše rezultate in nizko porabo energije. Da bo rezalni sistem uravnotežen, je treba vsa 3 rezila in vijake zamenjati hkrati. Uporabljajte originalna rezila GARDENA z

logotipom v obliki črke H s krono, glejte *Garancija na strani 48*.

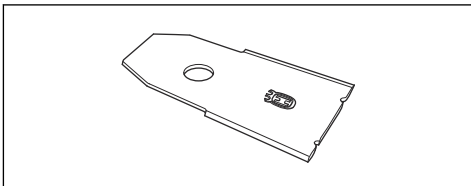

5.3.1 Zamenjava rezil

1. Pritisnite gumb **STOP**.
2. Glavno stikalo preklonite v položaj *0*.

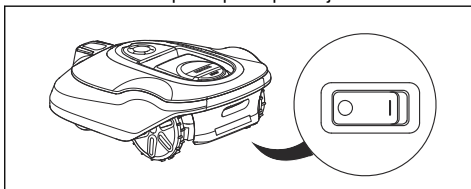

3. Obrnite izdelek. Izdelek postavite na mehko in čisto površino, da ne opraskate ohišja in pokrova.
4. Z izvijačem odstranite 3 vijake.

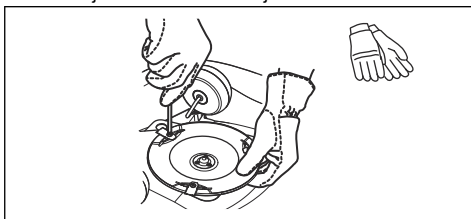

5. Odstranite 3 rezila.
6. Pritrdite 3 nova rezila in vijake.
7. Prepričajte se, da se lahko rezila nemoteno vrtijo.

5.4 Posodobitve vdelane programske opreme

Če servis opravi služba GARDENA, vse morebitne razpoložljive posodobitve vdelane programske opreme v izdelek prenese servisni tehnik. Lastniki izdelkov GARDENA lahko posodobijo programsko opremo, če to zahteva GARDENA Registrirani uporabniki bodo v tem primeru obveščeni.

5.4.1 Posodobitev programske opreme

1. USB-kabel priklonite na USB-vrata računalnika.
2. Odstranite vtič za servisno vtičnico na spodnji strani izdelka. Servisna vtičnica je poleg **glavnega stikala**.
3. USB-kabel povežite s servisno vtičnico na izdelku.

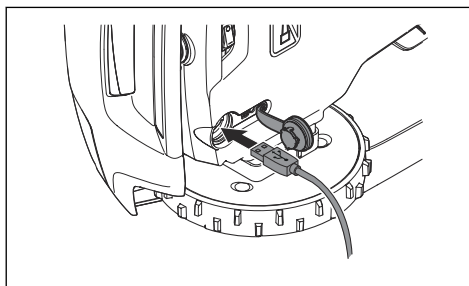

4. **Glavno stikalo** preklonite v položaj *1*.
5. Prenesite orodje za posodobitev vdelane programske opreme v www.gardena.com in sledite navodilom.
6. Ko je posodobitev vdelane programske opreme zaključena, izklopite USB-kabel in pritrdite vtič za servisno vtičnico. Če je zatič na vtiču za servisno vtičnico vidno poškodovan, morate zamenjati celoten vtič. Preverite, ali je vtič v celoti zaklenjen.

5.5 Baterija



OPOZORILO: Izdelek polnite v polnilni postaji, za kar je tudi namenjena. Napačna uporaba lahko povzroči električni udar, pregrevanje ali iztekanje korozivne tekočine iz baterije. V primeru iztekanja elektrolita izperite z vodo, v primeru stika z očmi pa nemudoma poiščite zdravniško pomoč.



OPOZORILO: Uporabljajte samo originalne baterije, ki jih priporoča proizvajalec. Varnosti izdelka ni mogoče zagotoviti z drugimi baterijami. Ne uporabljajte baterij za enkratno uporabo.



POZOR: Pred zimskim shranjevanjem mora biti baterija popolnoma napolnjena. Če baterija ni popolnoma napolnjena, se lahko poškoduje in v nekaterih primerih postane neuporabna.

Če je čas delovanja izdelka med posameznimi polnjenji krajši od običajnega, se baterija stara in jo boste morali kmalu zamenjati.

Opomba: Življenjska doba baterije je odvisna od dolžine sezone in od tega, koliko ur na dan izdelek deluje. Zaradi dolge sezone ali velikega števila ur uporabe na dan je treba baterijo zamenjati bolj pogosto. Baterija je v dobrem stanju, dokler izdelek dobro pokosi travo.

- Temeljito čiščenje ohišja, šasije, diska rezil in drugih premikajočih se delov.
- Test funkcij in sestavnih delov izdelka.
- Preverjanje in po potrebi zamenjava obrabnih delov, kot so rezila in ležaji.
- Preizkušanje zmogljivosti baterije izdelka in priporočilo za zamenjavo po potrebi.
- Če je na voljo nova vdelana programska oprema, se izdelek posodobi.

5.5.1 Zamenjava baterije



OPOZORILO: Ko odstranjujete baterijo, izdelek ne sme biti priključen na napajalno omrežje.

1. **Glavno stikalo** preklonite v položaj 0.
2. Obrnite izdelek. Izdelek postavite na mehko in čisto površino, da ne opraskate ohišja in pokrova zaslona.
3. Očistite področje okoli pokrova baterije.
4. Odvijte vijake pokrova baterije (zvezdasti 20) in ga odstranite.

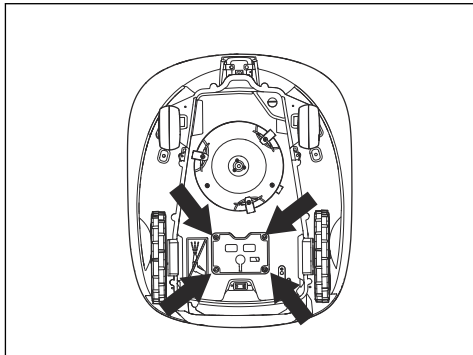

5. Sprostite zapiralo priključka in ga povlecite navzgor.
-



POZOR: Ne vlecite kablov.

6. V izdelek vstavite novo baterijo.
7. Priključite kabel.
8. Previdno privijte vijake pokrova baterije (zvezdasti, 20).

5.6 Zimsko servisiranje

Izdelek pred zimskim skladiščenjem odnesite na servisiranje v centralni servis družbe GARDENA. Redno zimsko servisiranje ohranja izdelek v dobrem stanju in zagotavlja najboljše pogoje za to, da se nova sezona začne brez prekinitev.

Servisiranje običajno vključuje naslednje:

6 Odpravljanje težav

6.1 Uvod – odpravljanje težav

V tem poglavju najdete informacije in pomoč glede napak in simptomov izdelka. Več informacij in pogosto zastavljena vprašanja najdete na www.gardena.com.

6.2 Sporočila napak

Sporočila napak v spodnji tabeli so prikazana na zaslonu izdelka. Če se pogosto prikaže isto sporočilo, se obrnite se na službo za pomoč uporabnikom za stranke GARDENA.

Sporočilo	Vzrok	Ukrep
<i>Blokiran motor kolesa, levo/desno</i>	Trava ali drugi predmeti oviti okrog pogonskega kolesa.	Odstranite travo ali druge predmete.
<i>Rezalni sistem blokirani</i>	Trava ali drugi predmeti oviti okoli diska z rezili.	Odstranite travo ali druge predmete.
	Disk z rezili je v vodi.	Izdelek premaknite in preprečite zbiranje vode na delovnem območju.
	Trava je previsoka.	Pred namestitvijo izdelka pokosite travo. Trava naj bo visoka največ 10 cm/3.9 in
<i>Obtičal</i>	Izdelek je ujet izza ovir na majhnem območju.	Odstranite ovire ali omejevalno zanko namestite okoli ovire, da ustvarite otok. <i>Za ustvarjanje otoka na strani 17.</i>
<i>Izven delovnega območja</i>	Del omejevalne zanke je speljan prek drugega dela omejevalne zanke do polnilne postaje.	Preverite, ali je omejevalna zanka pravilno priključena.
	Omejevalna zanka je preblizu roba delovnega območja.	Preverite, ali je omejevalna zanka pravilno nameščena. Glejte <i>Za namestitev omejevalne zanke na strani 20.</i>
	Delovno območje je preveč nagnjeno pri omejevalni zanki.	
	Omejevalna zanka je okoli otoka napeljana v napačni smeri.	
	Motnje omejevalne zanke zaradi kovinskih predmetov, kot so ograje, armiran beton ali zakopani kabli v bližini.	Premaknite omejevalno zanko.
	Izdelek ne more najti pravega signala zanke zaradi motenj signala, ki ga oddaja nek drug izdelek v bližini.	Priklopite izdelek v polnilno postajo in ustvarite nov signal zanke.

Sporočilo	Vzrok	Ukrep
<i>Prazna baterija</i>	Izdelek ne more najti polnilne postaje.	Spremenite položaj vodilnega kabla. Glejte <i>Za namestitev vodilnega kabla na strani 20.</i>
	Baterija je na koncu življenjskega cikla.	Zamenjajte baterijo. Glejte <i>Baterija na strani 32.</i>
	Antena polnilne postaje je v okvari.	Preverite, ali indikatorska lučka na polnilni postaji utripa rdeče. Glejte <i>Indikatorska lučka na polnilni postaji na strani 40.</i>
	Polnilne ploščice na izdelku ali kontaktni spoji polnilne postaje so v okvari zaradi korozije.	Polnilne plošče in kontaktne spoje polnilne postaje čistite z gladko brusilno krpo. Če napake ne morete odpraviti, se obrnite na svojega pooblaščenega serviserja.
<i>Napačna PIN-koda</i>	Vnesena je napačna PIN-koda. Za vnos pravilne PIN-kode je dovoljenih pet poskusov, nato pa je tipkovnica zaklenjena za določen čas.	Vnesite pravilno PIN-kodo. Če ste pozabili PIN-kodo, se obrnite na službo za pomoč strankam podjetja GARDENA.
<i>Ni pogona</i>	Izdelek se je zapletel in je zdrsnil.	Sprostite izdelek in odpravite vzrok težave. Če je razlog mokra travnata površina, počakajte, da se trata posuši, preden ponovno uporabite izdelek.
	Na delovnem območju je strmo pobočje.	Strma pobočja morate izolirati. Glejte <i>Za pregled mesta za namestitev omejevalne zanke na strani 15.</i>
	Vodilni kabel ni nameščen diagonalno čez pobočje.	Prepričajte se, da je vodilni kabel nameščen diagonalno čez pobočje. Glejte <i>Pregled mesta za namestitev vodilnega kabla na strani 18.</i>
<i>Motor kolesa preobremenjen, levo/ desno</i>	Trava ali drugi predmeti oviti okrog pogonskega kolesa.	Odstranite travo ali predmet s pogonskih koles.
<i>Težava s senzorjem trka, spredaj/zadaj</i>	Ohišje izdelka se ne more prosto premikati okoli svojega ogrodja.	Zagotovite, da se lahko telo izdelka prosto premika okoli svojega ohišja. Če napake ne morete odpraviti, se obrnite na svojega pooblaščenega serviserja.
<i>Alarm! Kosilnica je izklopljena</i>	Alarm se je aktiviral, ker se je izdelek izklopil.	Stopnjo varnosti kosilnice nastavite v meniju <i>Varnost</i> . Glejte <i>Varnost – Napredno na strani 24.</i>
<i>Alarm! Kosilnica zaustavljena</i>	Alarm se je aktiviral, ker se je izdelek zaustavil.	
<i>Alarm! Kosilnica dvignjena</i>	Alarm se je aktiviral, ker je bil izdelek dvignjen.	
<i>Alarm! Kosilnica nagnjena</i>	Alarm se je aktiviral, ker se je izdelek nagnil.	

Sporočilo	Vzrok	Ukrep
<i>Polnilna postaja blokirana</i>	Stik med polnilnimi ploščicami na izdelku in kontaktnimi spoji na polnilni postaji ni dovolj dober. Izdelek je večkrat poskusil izvesti postopek polnjenja baterije.	Namestite izdelek na polnilno postajo in poskrbite, da imajo polnilne ploščice in kontaktni spoji polnilne postaje dober stik.
	Nek predmet preprečuje izdelku vstop na polnilno postajo.	Odstranite predmet.
	Polnilna postaja je nagnjena ali zvita.	Podstavek namestite na ravno podlago.
	Vodilni kabel ni pravilno nameščen.	Preverite, ali je vodilni kabel nameščen v skladu z navodili. Glejte <i>Za namestitev vodilnega kabla na strani 20</i> .
<i>Obstala v polnilni postaji</i>	Nek predmet preprečuje izdelku izstop s polnilne postaje.	Odstranite predmet.
<i>Obrnjena</i>	Izdelek je v napačnem položaju, izdelek je preveč nagnjen ali pa je obrnjen na glavo.	Postavite izdelek v pravi položaj.
<i>Potrebuje ročno polnjenje</i>	Izdelek je nastavljen v način delovanja <i>Sekundarno območje</i> .	Izdelek namestite na polnilno postajo.
<i>Nasl. zagon hh:mm</i>	Nastavitev urnika onemogoča delovanje izdelka.	Spremenite nastavitve urnika. Glejte <i>Urnik na strani 22</i> .
	Izdelek je deloval v najdaljšem določenem času košnje za posamezen dan.	Običajno delovanje izdelka.
	Čas ali datum na izdelku nista pravilna.	Nastavitev časa ali datuma. Glejte <i>Za nastavitve časa in datuma na strani 26</i> .
<i>Današnja košnja končana</i>	Izdelek je deloval v najdaljšem določenem času košnje za posamezen dan.	Glejte <i>Ocenite potreben čas delovanja na strani 22</i> .
<i>Dvignjen</i>	Senzor dviga se je aktiviral, ker je bil izdelek dvignjen.	Zagotovite, da se lahko telo izdelka prosto premika v ohišju. Odstranite predmete, ki bi lahko dvignili ohišje, ali pa okoli njih ustvarite otoke. Če napake ne morete odpraviti, se obrnite na svojega pooblaščenega serviserja.
<i>Težava s kole. pogonom, desno/levo</i>	Trava ali drugi predmeti oviti okrog pogonskega kolesa.	Očistite kolesa in območje okoli njih.
<i>Težave z elektroniko</i>	Začasne težave z elektroniko ali težave, povezane z vdelano programsko opremo izdelka.	Ponovno zaženite izdelek. Če napake ne morete odpraviti, se obrnite na svojega pooblaščenega serviserja.
<i>Težava z senz. zanke, spredaj/zadaj</i>		
<i>Težava s senzorjem nagiba</i>		
<i>Začasna težava</i>		
<i>Neveljavna kombinacija</i>		
<i>Začasna težava z baterijo</i>		
<i>Težava polnilnega sistema</i>	Neustrezna vrsta baterije.	Uporabljajte originalne baterije, ki jih priporoča proizvajalec.

Sporočilo	Vzrok	Ukrep
<i>Težava z baterijo</i>	Začasne težave z baterijo ali težave, povezane z vdelano programsko opremo izdelka.	Ponovno zaženite izdelek. Če napake ne morete odpraviti, se obrnite na svojega pooblaščenega serviserja.
	Neustrezna vrsta baterije.	Uporabljajte originalne baterije, ki jih priporoča proizvajalec.
<i>Temperatura akumulatorja izven omejitev</i>	Temperatura v bateriji je previsoka ali prenizka za začetek delovanja.	Izdelek začne delovati, ko je temperatura znotraj omejitev.
<i>Previsok polnilni tok</i>	Nepravilen ali pokvarjen napajalnik.	Ponovno zaženite izdelek. Če napake ne morete odpraviti, se obrnite na svojega pooblaščenega serviserja.
<i>Težava s povezovanjem</i>	Težava na tiskanem vezju za komunikacijo v izdelku.	Ponovno zaženite izdelek. Če napake ne morete odpraviti, se obrnite na svojega pooblaščenega serviserja.
<i>Nast. povez. ponastavljene</i>	Nastavitve povezovanja so bile zaradi napake ponastavljene.	Preverite nastavitve povezovanja in jih po potrebi spremenite.
<i>Slaba kakovost signala</i>	Tiskano vezje za komunikacijo v izdelku ni pravilno vstavljeno.	Preglejte, ali je tiskano vezje za komunikacijo sestavljeno pravilno. Če napake ne morete odpraviti, se obrnite na svojega pooblaščenega serviserja.

Sporočilo	Vzrok	Ukrep
<i>Ni omejitvenega signala</i>	Napajalnik ali nizkonapetostni kabel ni priključen.	Če LED-indikator stanja na polnilni postaji ne sveti, to pomeni, da ni napajanja. Preverite priključitev z napajalnim izhodom in napravo na diferenčni tok. Zagotovite, da je nizkonapetostni kabel priključen na polnilno postajo.
	Napajalnik ali nizkonapetostni kabel je poškodovan ali pa ni priključen.	Zamenjajte napajalni ali nizkonapetostni kabel.
	Omejevalna zanka ni priključena na polnilno postajo.	Omejevalno zanko priklopite na polnilno postajo. Po potrebi zamenjajte priključke. Glejte <i>Za namestitev omejevalne zanke na strani 20</i> .
	Omejevalna zanka je poškodovana.	Preverite LED-indikator stanja na polnilni postaji. Če nakazuje na poškodbe omejevalne zanke, poškodovani del zamenjajte z novo omejevalno zanko.
	Izdelek se je poskušal zagnati, vendar ni v polnilni postaji in <i>ECO-način</i> je omogočen.	Postavite izdelek na polnilno postajo, zaženite izdelek in zaprite vratca.
	Del omejevalne zanke je speljan prek drugega dela omejevalne zanke do in od otoka.	Omejevalno zanko namestite v pravi smeri okoli otoka. Glejte <i>Za namestitev omejevalne zanke na strani 20</i> .
	Seznanjanje med izdelkom in polnilno postajo ne deluje.	Priklopite izdelek v polnilno postajo in ustvarite nov signal zanke. Glejte <i>Ustvarjanje novega signala zanke na strani 24</i> .
	Motnje zaradi kovinskih predmetov, kot so ograje, armiran beton ali zakopani kabli v bližini.	Premaknite omejevalno zanko in/ali ustvarite otoke v delovnem območju, da povečate moč signala.
	Izdelek je predaleč od omejevalne zanke.	Namestite omejevalno zanko tako, da so vsi deli delovnega območja oddaljeni največ 35 m/115 čevljev od omejevalne zanke.
<i>Kosilnica nagnjena</i>	Izdelek je nagnjen za več kot največji kot.	Izdelek prestavite na ravno območje.
<i>Povezava NI spreminjena</i>	Signal zanke ni bil spremenjen zaradi napake.	Večkrat ustvarite <i>nov signal zanke</i> . Glejte <i>Ustvarjanje novega signala zanke na strani 24</i> . Če napake ne morete odpraviti, se obrnite na svojega pooblaščenega serviserja.
<i>Neravnovesje v rezalnem sistemu</i>	Premalo ali preveč rezil.	Preglejte rezila na disku z rezili.

6.3 Informacijska sporočila

Informacijska sporočila v spodnji tabeli so prikazana na zaslonu izdelka. Če se pogosto prikaže isto sporočilo, se obrnite na predstavnika podjetja GARDENA.

Sporočilo	Vzrok	Ukrep
<i>Nizka napetost akumulatorja</i>	Izdelek ne more najti polnilne postaje.	Spremenite položaj vodilnega kabla. Glejte <i>Za namestitev vodilnega kabla na strani 20.</i>
	Baterija je na koncu življenjskega cikla.	Zamenjajte baterijo. Glejte <i>Baterija na strani 32.</i>
	Antena polnilne postaje je v okvari.	Preverite, ali indikatorska lučka na polnilni postaji utripa rdeče. Glejte <i>Indikatorska lučka na polnilni postaji na strani 40.</i>
	Polnilne ploščice na izdelku ali kontaktni spoji polnilne postaje so v okvari zaradi korozije.	Polnilne plošče in kontaktne spoje polnilne postaje čistite z gladko brusilno krpo. Če napake ne morete odpraviti, se obrnite na svojega pooblaščenega servisnega zastopnika.
<i>Nastavitve obnovljene</i>	Izvedena je bila funkcija <i>Ponastavi vse nastavitve.</i>	Običajno delovanje izdelka.
<i>Vodilnega kabla ni mogoče najti</i>	Vodilni kabel ni priključen na polnilno postajo.	Vodilni kabel priklopite na polnilno postajo. Glejte <i>Za namestitev vodilnega kabla na strani 20.</i>
	Vodilni kabel je poškodovan.	Zamenjajte poškodovani del z novim vodilnim kablom.
	Vodilni kabel ni povezan z omejevalno zanko.	Vodilni kabel pravilno povežite z omejevalno zanko. Glejte <i>Za namestitev vodilnega kabla na strani 20.</i>
<i>Umerjanje vodilnega kabla ni uspelo</i>	Izdelek ni kalibriral vodilnega kabla zaradi napake.	Pravilno namestite vodilni kabel. Glejte <i>Za namestitev vodilnega kabla na strani 20.</i>
<i>Kalibriranje vodilnega kabla je zaključeno</i>	Izdelek je kalibriral vodilni kabel.	Običajno delovanje izdelka.
<i>Povezava je spremenjena</i>	Novi signal zanke je spremenjen.	Običajno delovanje izdelka.

6.4 Indikatorska lučka na polnilni postaji

Pri pravilni namestitvi indikatorska lučka na polnilni postaji sveti neprekinjeno zeleno ali utripa zeleno. V nasprotnem primeru sledite spodnjim navodilom za odpravljanje težav.

Za več informacij se obrnite na službo za pomoč strankam podjetja GARDENA.

Lučka	Vzrok	Ukrep
Sveti zeleno	Dobri signali	Običajno delovanje izdelka.
Utripa zeleno	Signali so močni in <i>ECO-način</i> je aktiviran.	Običajno delovanje izdelka. Glejte <i>ECO-način na strani 26</i> .
Utripa modro	Omejevalna zanka ni priključena na polnilno postajo.	Prepričajte se, da je omejevalna zanka pravilno nameščena v polnilno postajo. Glejte <i>Za namestitvev omejevalne zanke na strani 20</i> .
	Omejevalna zanka je poškodovana.	Poiščite napako. Zamenjajte poškodovani del z novo omejevalno zanko.
Utripa rdeče	Motnje v anteni polnilne postaje.	Pogovorite se s službo za pomoč uporabnikom GARDENA.
Sveti rdeče	Napaka na tiskanem vezju ali neustrezno napajanje v polnilni postaji. Napako mora odpraviti pooblaščen servisier.	Pogovorite se s službo za pomoč uporabnikom GARDENA.

6.5 Znaki

Če izdelek ne deluje kot običajno, sledite opisom težav v spodnji tabeli. Če ne najdete razloga za napako, se obrnite na službo za pomoč strankam podjetja GARDENA.

Znaki	Vzrok	Ukrep
Izdelek ima težave pri priklopu.	Vodilni kabel ni položen v ravni liniji in na pravilni razdalji od polnilne postaje.	Preverite namestitvev polnilne postaje. Glejte <i>Pregled mesta za namestitev vodilnega kabla na strani 18</i>
	Vodilni kabel ni vstavljen v režo v plošči polnilne postaje.	Prepričajte se, da je vodilni kabel položen v ravni liniji in vstavljen v režo v plošči polnilne postaje. Glejte <i>Za namestitev vodilnega kabla na strani 20</i> .
	Polnilna postaja ni na ravni površini.	Polnilno postajo postavite na ravno površino. Glejte <i>Za pregled mesta za namestitev polnilne postaje na strani 14</i> .
Izdelek deluje ob napačni uri	Čas ali datum na izdelku nista pravilna.	Nastavitev časa ali datuma. Glejte <i>Za nastavitev časa in datuma na strani 26</i> .
	Začetni in končni čas delovanja sta napačna.	Spremenite nastavitve <i>Urnika</i> . Glejte <i>Nastavitev urnika na strani 22</i> .
Izdelek vibrira.	Rezalni sistem ni uravnotežen zaradi poškodovanih rezil.	Preglejte rezila in vijake ter jih po potrebi zamenjajte. Glejte <i>Zamenjajte rezila na strani 31</i> .
	Rezalni sistem ni uravnotežen, ker je preveč rezil v istem položaju.	Preverite, da je na vsak vijak pritrjeno samo eno rezilo.
	Na izdelek so nameščena rezila različnih debelin.	Preverite, ali so rezila različnih debelin in jih po potrebi zamenjajte.
Izdelek deluje, vendar se disk z rezili ne vrti.	Izdelek išče polnilno postajo ali kosi do začetne točke.	Običajno delovanje izdelka. Disk z rezili se ne vrti, ko izdelek išče polnilno postajo.
Čas delovanja med polnjenji je krajši od normalnega.	Trava ali drugi predmeti ovirajo disk z rezili.	Odstranite in očistite disk z rezili. Glejte <i>Ohišje in disk z rezili na strani 31</i> .
	Baterija je na koncu življenjskega cikla.	Zamenjajte baterijo. Glejte <i>Zamenjava baterije na strani 33</i> .
	Topa rezila. Za košnjo trave je potrebne več energije.	Zamenjajte lopatice. Glejte <i>Zamenjava rezil na strani 32</i> .
Čas košnje in čas polnjenja sta krajša kot običajno.	Baterija je na koncu življenjskega cikla.	Zamenjajte baterijo. Glejte <i>Zamenjava baterije na strani 33</i> .

Znaki	Vzrok	Ukrep
Izdelek je več ur parkiran v polnilni postaji.	Izdelek je deloval v najdaljšem določenem času košnje za posamezen dan.	Ukrepanje ni potrebno. Glejte <i>Ocenite potreben čas delovanja na strani 22</i> .
	Vratca so zaprta, vendar niste pritisnili gumba START .	Pritisnite gumb STOP , da odprete vratca. Vnesite PIN-kodo in jo potrdite s pritiskom gumba OK . Pritisnite gumb START in zaprite vratca.
	Vklopljen je način parkiranja.	Spremenite način delovanja. Glejte <i>Zagon načina delovanja na strani 29</i> .
	Če je temperatura baterije previsoka ali prenizka, izdelek ne deluje.	Prepričajte se, da je polnilna postaja postavljena v območje, ki je zaščiteno pred soncem.
Neenakomerna košnja.	Izdelek deluje malo število ur na dan.	Podaljšajte čas košnje. Glejte <i>Urniki na strani 22</i> .
	Za obliko delovnega območja morate prilagoditi nastavitve <i>Pokritost trate</i> , da bodo pokriti vsi deli delovnega območja.	Spremenite nastavitve za območja kje in kdaj izdelek začne kositi travo. Glejte <i>Pokritost trate na strani 24</i> .
	Delovno območje je preveliko.	Zmanjšajte velikost delovnega območja ali podaljšajte čas delovanja v urniku. Glejte <i>Urniki na strani 22</i> .
	Topa rezila.	Zamenjajte vsa rezila. Glejte <i>Zamenjajte rezila na strani 31</i> .
	Predolga trava glede na nastavljeno višino košnje.	Dvignite višino košnje in jo nato postopoma zmanjšujte, ko je trava nižja.
	Kopičenje trave okoli diska z rezili ali okoli motorne gredi.	Odstranite nakopičeno travo in očistite izdelek. Glejte <i>Ohišje in disk z rezili na strani 31</i> .

6.6 Iskanje poškodb kabla za zanko

Poškodbe kabla za zanko so običajno posledica nenamerne fizične poškodbe zanke, na primer pri vrtnarjenju z lopato. V državah, kjer tla zamrznejo, lahko zanko poškodujejo tudi ostri kamni, ki se premikajo v tleh. Poškodbe lahko nastanejo tudi zaradi pretiranega raztegovanja kabla med namestitvijo.

Če takoj po namestitvi trave pokosite zelo na kratko, to lahko poškoduje izolacijo žice. Poškodbe izolacije lahko povzročijo motnje šele nekaj tednov oziroma mesecev pozneje. Da to preprečite, prvi teden po namestitvi vedno izberite najvišjo višino reza in jo nato vsak drugi teden postopoma znižujte, dokler ne dosežete zelene višine.

Napačna združitve kabla za zanko lahko prav tako povzročajo motnje še nekaj tednov po združitvi. Do slabega spoja lahko na primer pride, če spojnika s kleščami ne stisnete dovolj močno ali uporabite spojnik slabše kakovosti od originalnega. Pred dodatnim odpravljanjem težav najprej preglejte vse znane združitve.

Poškodbo kabla lahko poiščete tako, da postopoma zmanjšujete razdaljo zanke, kjer je morda prišlo do poškodbe, dokler ne ostane samo kratek del kabla.

Naslednja metoda ne deluje, če je vključen *ECO-način*. Najprej izklopite *ECO-način*. Glejte *ECO-način na strani 26*.

1. Indikatorska lučka na polnilni postaji mora utripati modro, kar kaže na poškodbo omejevalne zanke. Glejte *Indikatorska lučka na polnilni postaji na strani 40*.

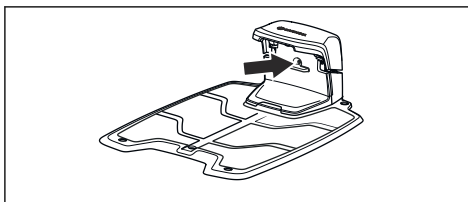

2. Preverite, ali so konektorji omejevalne zanke pravilno priklopljeni v polnilno postajo in niso poškodovani. Preverite, ali indikatorska lučka na polnilni postaji še vedno utripa modro.

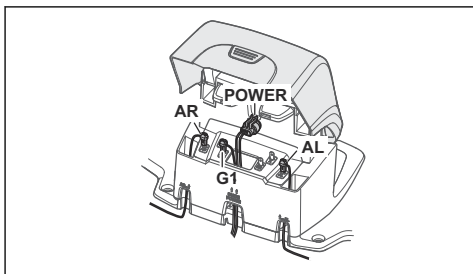

3. Zamenjajte konektorje med vodilnim kablom in omejevalno zanko v polnilni postaji.

Začnite z menjavo konektorjev AL in GUIDE.

Če lučka indikatorja ne utripa in je zelena, je poškodba nekje na omejevalni zanki med konektorjem AL in mestom, kjer je vodilni kabel povezan z omejevalno zanko (debela črna črta na sliki).

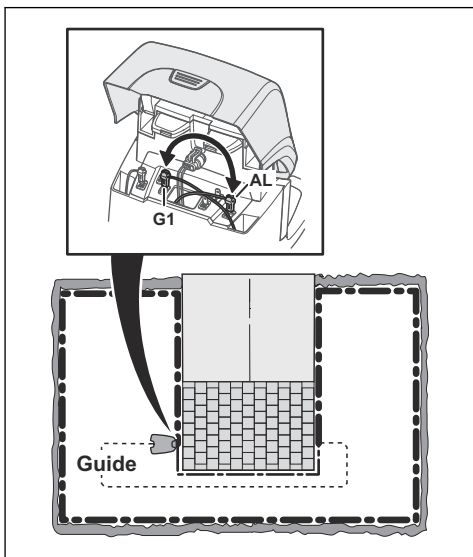

Za odpravljanje napake boste potrebovali omejevalno zanko, konektorje in spojnike:

- Če je omejevalna zanka kratka, boste najlažje zamenjali vso omejevalno zanko med konektorjem AL in mestom, kjer je vodilni kabel povezan z omejevalno zanko (debela črna črta).
- Če je omejevalna zanka dolga (debela črna črta), naredite naslednje: Konektor AL in konektor GUIDE priključite nazaj v prvotni položaj. Nato odklopite AR. Priključite nov kabel za zanko v konektor AR. Drugi konec novega kabla za zanko priključite na sredini odseka kabla.

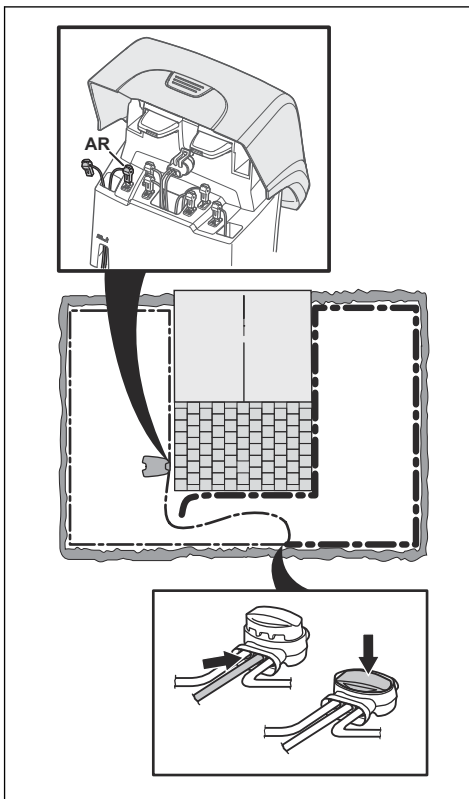

Če lučka indikatorja sveti zeleno, je poškodba nekje na zanki med izključenim koncem in mestom, kjer je priključena nova zanka (debela črna črta spodaj). V tem primeru prestavite konektor nove zanke bližje izključenemu koncu (približno na sredini odseka) in ponovno preverite, ali lučka indikatorja sveti zeleno.

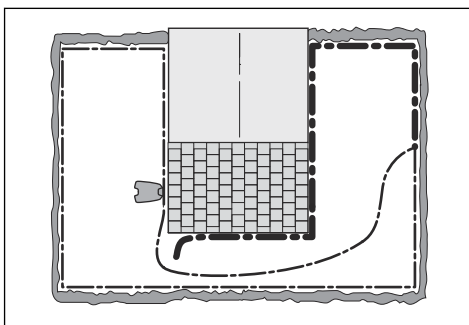

Nadaljujte tako, dokler ne ostane zelo kratek del kabla, ki predstavlja razliko med lučko, ki sveti

zeleno ali utripa modro. Nato sledite navodilom v 5. koraku spodaj.

4. Če lučka indikatorja še vedno utripa modro pri zgornjem 3. koraku: Konektor AL in konektor GUIDE priključite nazaj v prvotni položaj. Nato zamenjajte AR in GUIDE. Če lučka indikatorja ne utripa in je zelena, izključite AL in priključite novo omejevalno zanko v konektor AL. Drugi konec novega kabla priključite na sredini odseka kabla. Sledite enakemu pristopu v skladu s 3a) in 3b) zgoraj.
5. Ko najdete poškodbo, morate poškodovani del zamenjati z novim kablom. Vedno uporabljajte originalne spojnike.

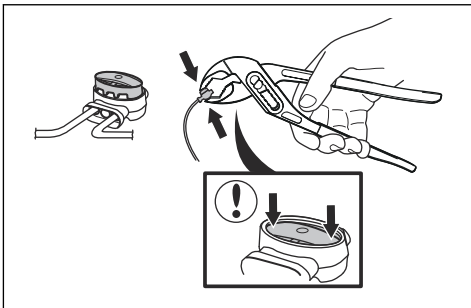

7 Transport skladiščenje in odstranitev

7.1 Prevoz

Priložene litij-ionske baterije so skladne z zahtevami zakonodaje o nevarnem blagu.

- Upoštevajte vse veljavne nacionalne predpise.
- Pri transportu, tudi če ga izvaja tretja oseba ali posrednik, je treba upoštevati posebna navodila na embalaži in nalepkah.

7.2 Skladiščenje

- Baterijo napolnite do konca. Glejte *Polnjenje baterije na strani 30*.
- Izklopite izdelek. Glejte *Izklop izdelka na strani 30*.
- Izdelek očistite. Glejte *Izdelek očistite na strani 31*.
- Izdelek skladiščite na suhem mestu, kjer ne zmrzuje.
- Med skladiščenjem mora izdelek stati z vsemi kolesi na ravnih tleh, v nasprotnem primeru je treba uporabljati stenski obešalnik.
- Če je polnilna postaja v zaprtem prostoru, s polnilne postaje odklopite in odstranite napajalnik ter vse druge konektorje. Konce vsakega konektorskega kabla vstavite v zaščitno ohišje konektorja.

Opomba: Če je polnilna postaja na prostem, s polnilne postaje ne odklopite napajalnika in drugih konektorjev.

- Obrnite se na prodajnega predstavnika podjetja GARDENA in se pozanimajte, katera dodatna oprema je na voljo za vaš izdelek.

7.3 Odstranitev

- Spoštujte lokalne zahteve za recikliranje in veljavne predpise.
- Za navodila za odstranitev baterije glejte *Zamenjava baterije na strani 33*.

8 Tehnični podatki

8.1 Tehnični podatki

Data	SILENO+: R160Li, R160LiC, R180LiC, R200Li, R200LiC
Mere	
Dolžina, cm (in)	63 (24,8)
Širina, cm/palci	51/20,1
Višina, cm/palci	25/9,8
Teža, kg/funti	9,8/21,6
Električni sistem	
SILENO+: R160Li, R160LiC, R180LiC, R200Li, R200LiC	
Baterija, litij-ionska 18 V/2,1 Ah, kat. št.	584 85 28-02
Baterija, litij-ionska 18 V/2.0 Ah, kat. št.	584 85 28-03, 584 85 28-05
Baterija, litij-ionska 18.25 V/2.0 Ah, kat. št.	584 85 28-04
Napajalnik (28 V DC), V AC	100–240
Dolžina nizkonapetostnega kabla, m/čevljev	10/33
Povprečna poraba energije pri maksimalni uporabi	10 kWh/mesec pri 2000 m ² delovno območje
Napajalni tok, A DC	1,3
Vrsta napajalnika ⁶	ADP-40BR XX, ADP 28EW XX, FW7313/28/D/XX/Y/1.3/PI, FW7313/28/D/XX/Y/1.3
Povprečen čas košnje, min	65
Povprečen čas polnjenja, min	60
Antena omejevalne zanke	
SILENO+: R160Li, R160LiC, R180LiC, R200Li, R200LiC	
Delovni frekvenčni pas, Hz	100–80000
Največje magnetno polje ⁷ , dBuA/m	82
Največja energija za radijsko frekvenco ⁸ , mW na 60 m.	< 25

⁶ XX, YY je lahko kateri koli alfa numerični znak ali prazno samo za namen trženja, brez tehničnih razlik.

⁷ Izmerjeno v skladu z EN 303 447.

⁸ Najvišja aktivna izhodna moč za antene v frekvenčnem pasu delovanja radijske opreme.

Zvočni podatki⁹	SILENO+: R160LI, R160LIC, R180LIC, R200LI, R200LIC
Izmerjen nivo zvočne moči, dB (A)	58
Odstopanje emisij hrupa K_{WA} , dB (A)	2
Zajamčen nivo zvočne moči, dB (A)	60
Raven zvočnega tlaka pri upravljavčevem ušesu ¹⁰ , dB (A)	47

Košnja	SILENO+: R160LI, R160LIC, R180LIC, R200LI, R200LIC
Rezalni sistem	3 vrtljive rezilne plošče
Št. vrt. rezalnega motorja, vrt/min	2300
Poraba energije med košnjo, W +/- 20 %	25
Višina košnje, cm (in)	2–6 (0,8–2,4)
Širina košnje, cm/palci	22/8,7
Najožji možen prehod, cm (in)	60/24
Največji naklon za območje reza, %	35
Največji naklon za omejevalno zanko, %	15
Največja razdalja omejevalne zanke, m/čevljev	35/115
Največja dolžina omejevalne zanke, m/čevljev	800/2600
Največja dolžina vodilne zanke ¹¹ , m/ft.	400/1300

Razred IP	SILENO+: R160LI, R160LIC, R180LIC, R200LI, R200LIC
Izdelek	IPX4
Polnilna postaja	IPX1
Napajalnik	IP44

Notranja naprava kratkega dosega (SRD)	R160LI, R200LI	R160LIC, R180LIC, R200LIC
Delovni frekvenčni pas, MHz	-	863–870
Največji prenos moči, dBm	-	25
Radiofrekvenčni pas v prostem polju, pribl. m	-	100

Husqvarna AB ne jamči za popolno združljivost med izdelkom in drugimi vrstami brezžičnih sistemov, kot so daljinski upravljalniki, radijski prenosniki, slušne naprave, podzemne električne ograje za živali ali podobno.

Izdelki so izdelani v Angliji ali na Češkem. Glejte podatke na tipski ploščici. Glejte *Pregled izdelka na strani 4*.

⁹ Določena v skladu z Direktivo 2006/42/ES in standardom EN 50636-2-107.

¹⁰ Odstopanje ravnih zvočnega tlaka K_{pA} , 2–4 dB (A)

¹¹ Vodilna zanka je povezava med vodilno žico, omejevalno zanko in priključkom na desnem priključku polnilne postaje.

9 Garancija

9.1 Garancijski pogoji

Garancija GARDENA zagotavlja ustrezno delovanje tega izdelka za obdobje 2 let od dneva nakupa. Garancija pokriva resne napake v materialu ali proizvodne napake. V garancijskem obdobju vam bomo izdelek zamenjali ali ga brezplačno popravili, če so izpolnjeni naslednji pogoji:

- Izdelek in polnilno postajo lahko uporabljate le v skladu z napotki v navodilih za uporabo. Garancija proizvajalca ne vpliva na pravice, ki izhajajo iz garancije, do prodajalca/trgovca.
- Končni uporabniki ali druge nepooblaščen tretje osebe ne smejo poskušati popravljati izdelka.

Primeri napak, ki niso vključeni v garancijo:

- Škoda, ki jo povzroči pronicanje vode zaradi uporabe visokotlačnega čistilnika ali potopitev v vodo, na primer v luže po močnem deževju.
- Poškodbe, ki jih povzroči strela.
- Poškodbe zaradi neprimernega shranjevanja ali ravnanja z baterijo.
- Poškodbe, ki jih povzroči uporaba neoriginalne baterije GARDENA.
- Poškodbe, ki jih povzroči uporaba nadomestnih delov in dodatne opreme, ki niso originalni izdelki podjetja GARDENA, na primer rezil in inštalacijskega materiala.
- Poškodbe kabla za zanko.
- Poškodbe zaradi neodobrenih sprememb ali predelav izdelka ali napajalnika.

Rezila in kolesa se obravnavajo kot obrabni elementi in jih garancija ne krije.

Če pride do okvare izdelka GARDENA, se za dodatna pojasnila obrnite na službo za pomoč strankam podjetja GARDENA. Ko stopite v stik s službo za pomoč strankam GARDENA, imejte pri roki račun in serijsko številko izdelka.

10 Izjava ES o skladnosti

10.1 Izjava ES o skladnosti

Husqvarna AB, SE-561 82 Huskvarna, Švedska, tel:
+46-36-146500, izjavlja, da so robotske vrtno kosilnice
GARDENA SILENO+: **R160Li**, **R160LiC**, **R180LiC**,
R200Li, **R200LiC** s serijskimi številkami od 2020. tedna
43 dalje (leto in teden ter serijska številka so jasno
navedeni na tipski ploščici), skladni s standardi
DIREKTIVE SVETA:

- Direktiva **2006/42/EC** o strojih.
 - **EN 60335-1:2012**
 - **EN 50636-2-107:2015**
 - **EN 62233:2008**.
- Direktivo o "omejitvi uporabe določenih nevarnih snovi" **2011/65/EU**:
 - **EN IEC 63000:2018**
- Direktiva **2014/53/EU** o radijski opremi.

Varnost

- Glej zgoraj navedeno direktivo **2006/42/ES**.

Elektromagnetna združljivost

- **EN 55032:2015**
- **ETSI EN 301 489-1 V2.2.3**

Opremljen GARDENA SILENO+ s pametnim sistemom:

- **ETSI EN 301 489-3 V2.1.1**

Učinkovita uporaba spektra

- **Osnutek ETSI EN 303 447 V1.2.1_0.1.14**

Opremljen GARDENA SILENO+ s pametnim sistemom:

- **ETSI EN 300 220-1 V3.1.1**
- **ETSI EN 300 220-2 V.3.1.1**





IZVIRNA NAVODILA

Pridržujemo si pravico do sprememb brez predhodnega obvestila.
Copyright © 2021 GARDENA Manufacturing GmbH. Vse pravice pridržane.

114 26 62-84

2021-01-13

