



Varenr. 19032

DA Brugsanvisning

Vandingskontrol **smart** Irrigation Control

Vandingskontrol GARDENA smart Irrigation Control 24 V

1. SIKKERHED	4
2. MONTERING	6
3. INSTALLATION.	8
4. BETJENING	19
5. VEDLIGEHODELSE	22
6. OPBEVARING	22
7. FEJLAFHJÆLPNING	24
8. TEKNISKE DATA	26
9. TILBEHØR	27
10. SERVICE/GARANTI	28

Oversættelse af den originale vejledning.



Af sikkerhedsmæssige årsager må børn og unge under 16 år samt personer, som ikke er fortrolige med denne brugsanvisning, ikke bruge dette produkt. Personer med nedsat psykisk eller mentalt helbred må kun anvende produktet under overvågning eller under instruktion af en ansvarlig person. Børn skal altid holdes under opsyn for at sikre, at de ikke leger med produktet. Du må aldrig bruge produktet, når du er træt, syg eller under indflydelse af alkohol, euforiserende stoffer eller medicin.

Tilsigtet anvendelse:

Vandingskontrollen GARDENA smart Irrigation Control er beregnet til styring af vandere og forskellige vandingssystemer i private haver og kolonihaver. Den kan vande automatisk, mens man er på ferie. Den må kun anvendes et vejrbestandigt og støvfrit sted. Den er ikke beregnet til indendørs anvendelse.

Vandingskontrollen GARDENA smart Irrigation Control er en del af et vandingssystem og kan kun programmeres sammen med **GARDENA smart Gateway**.

Vandingskontrollen GARDENA smart Irrigation Control konfigureres vha. **GARDENA smart system appen** og styrer vandingen. Til vanding kan der bruges vandere, et sprinklersystemanlæg eller et drypvandingssystem.

Vandingskontrollen GARDENA smart Irrigation Control udfører automatisk vandingen iht. det oprettede program og kan således også bruges, når du er på ferie.



FARE! Legemsbeskadigelse!

Produktet må ikke anvendes i forbindelse med kemikalier, fødevarer, let antændelige og eksplosive stoffer.

1. SIKKERHED

Vigtigt!

Læs brugsvejledningen omhyggeligt og opbevar den i nærheden til senere brug.

Symboler på produktet:



Læs brugsvejledningen.

Elektrisk sikkerhed



FARE! Hjertestop!

Produktet opretter et elektromagnetisk felt under driften. Dette felt kan under bestemte betingelser have indflydelse på funktionen af aktive eller passive medicinske implantater. For at udelukke livsfarlige situationer, der kan medføre slemme kvæstelser med døden til følge, bør personer med et medicinsk implantat sætte sig i forbindelse med en læge eller implantatets producent, inden dette produkt anvendes.



FARE! Elektrisk stød!

Fare for personskader pga. elektrisk stød.

- Produktet skal forsynes med strøm via et FI-relæ (RCD) med en nominal brydestrøm på højst 30 mA.



BEMÆRK!

Før kun transformatoren ind i stikdåsen i vertikal position.

Produktet må udelukkende anvendes sammen med den medfølgende 24 V (AC)-netdel. Brug ikke en adapter.

Beskyt 24 V (AC)-netdelen i tilsluttet tilstand mod fugt og direkte sollys.

Montér vandingskontrollen et vejrbeskyttet sted.

Kontroller ledningen for beskadigelser før brug.

Produktet må kun anvendes til styring af almindelige 24 V (AC) ventiler. Strømforbruget må ikke overstige 400 mA per kanal (GARDENA vandingsventil varenr. 1278 kræver 150 mA).

Forbindelseskablets tværsnit:

Den maksimalt tilladte afstand mellem produktet og ventilen afhænger af tilslutningskablets tværsnit. Ved en strækning på 30 m er den på 0,5 mm² og ved en strækning på 45 m er den på 0,75 mm². Herved må der ikke anvendes mere end 3 ventiler på samme tid. **GARDENA forbindelseskablet varenr. 1280** har 0,5 mm² og er 15 m langt.

Med dette kabel kan op til 6 ventiler kobles sammen. Tilslutningskablet kan tilsluttes vandtæt ved hjælp af

**GARDENA tilslutningsklemmen
varenr. 1282.**

Beskyt produktet mod direkte
sollys.

Personlig sikkerhed



FARE!

Fare for kvælning!

**Små dele kan nemt sluges. Der er
risiko for, at små børn kan blive
kvalt i polyposen. Hold små børn
på afstand under monteringen.**



**Vær forsigtig ved berøring
af ventilerne!**

Metaldele kan blive varme.

2. MONTERING

Montér vandingskontrollen på væggen:

De to skruer og vægbeslagene medfølger ved leveringen.

Boringernes afstand er 120 mm.

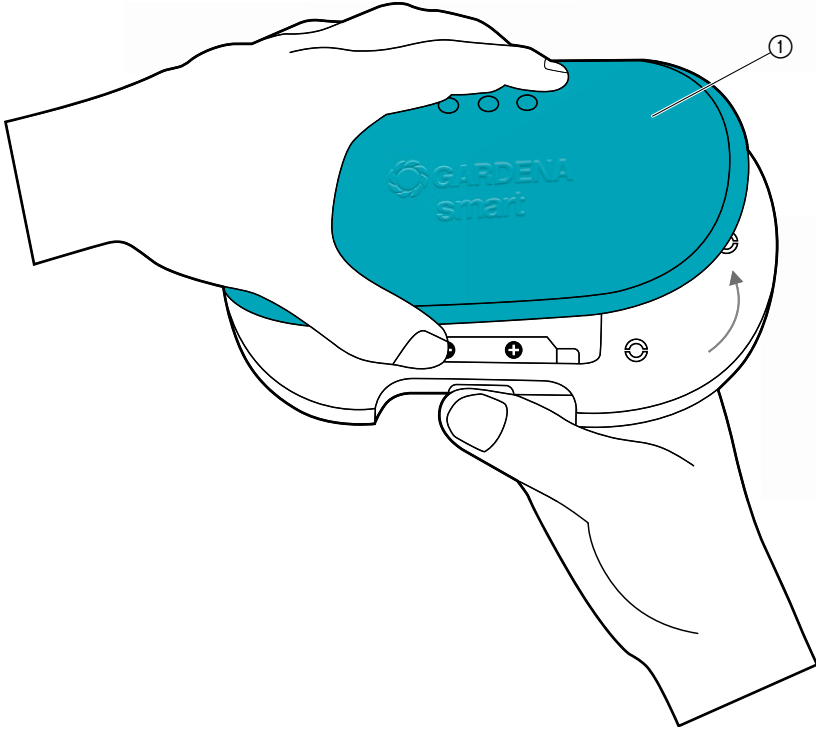

1. Tag beskyttelsen ① af.

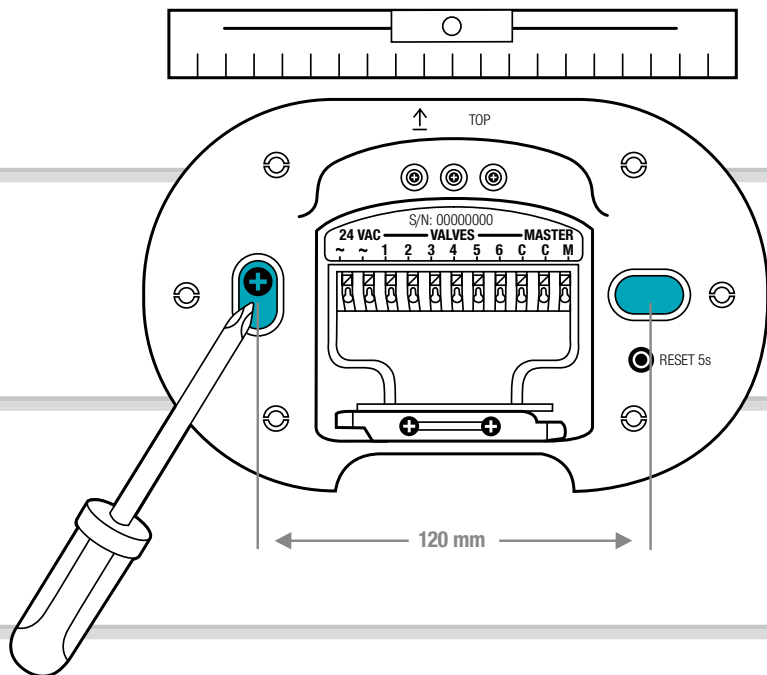

2. Markér hullernes positioner. Hold her vandingskontrollen ind mod væggen, sæt den i lod, og markér 2 huller med en afstand på 120 mm.
3. Bor hullerne, og monter vandingskontrollen med de 2 medfølgende dybler og skruer på væggen.

BEMÆRK:

Kablerne skal føres ud for neden!

Vær særligt opmærksom på kabellængderne ved første montering.

Hvis du ønsker at montere flere vandingskontroller, er afstanden mellem boringerne 150 mm over hinanden.

På grund af kabelføringen kan du montere op til 3 Irrigation Controls over hinanden.

3. INSTALLATION

Afmonter kabellås:

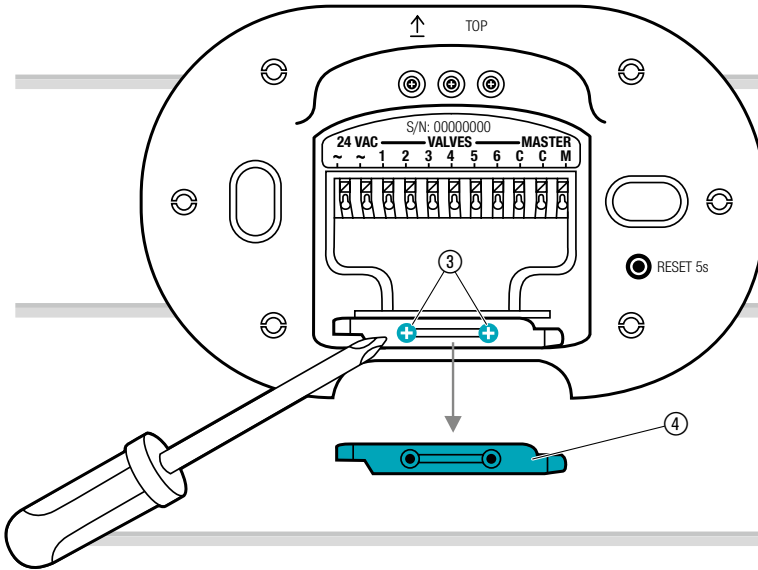

→ Løsn begge skruer ③, og tag kabellås ④ af.

Tilslutningsoversigt:

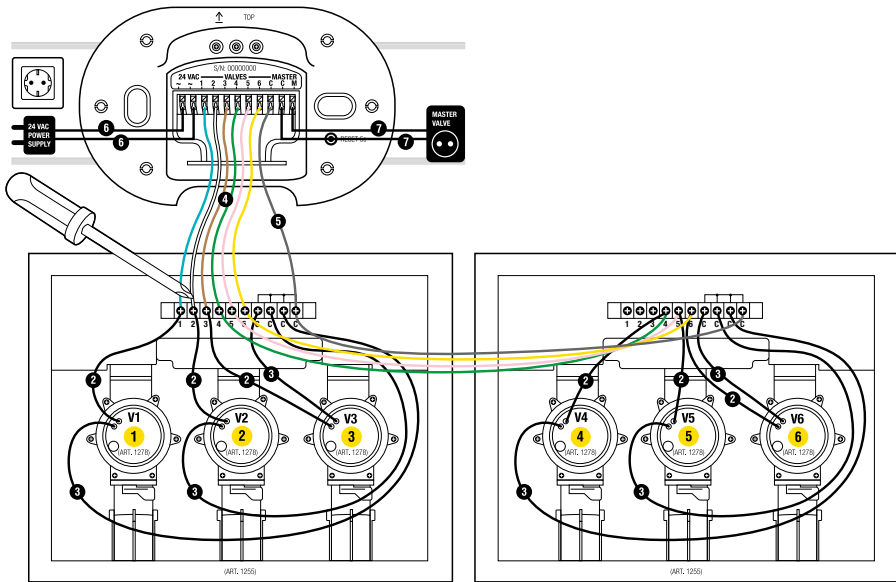

Ventilboks varenr. 1255

Ventilboks varenr. 1255

Tilslut ventiler på ventilboksen:

Kontrollér, at klemlisten er monteret korrekt i ventilboksen.

1

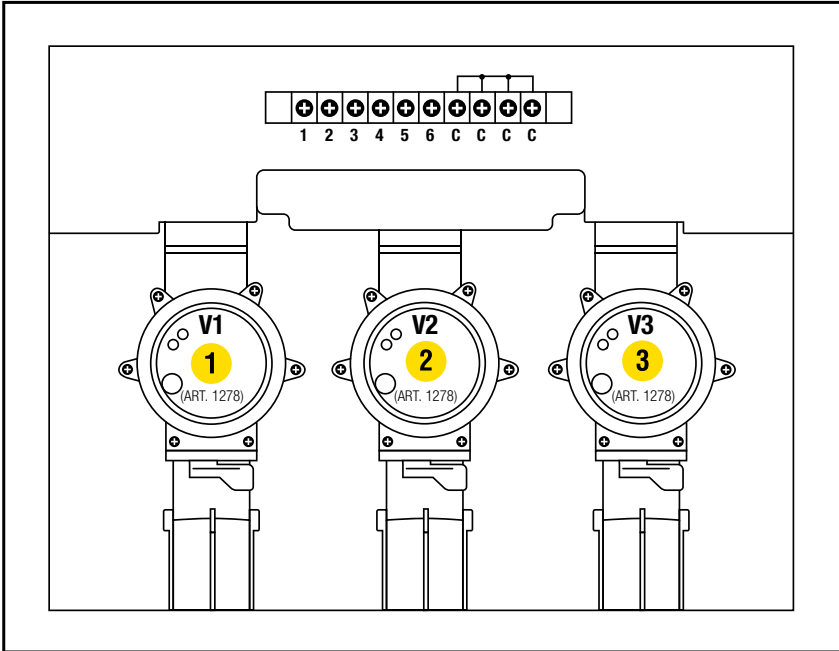

→ Markér ventilerne (1 – 6) med ventilboksens gule mærkater.
(Hermed kan vandingskontrollens signal-tilslutningsklemmer **VALVES 1 – 6** tilknyttes entydigt til ventilerne).

2

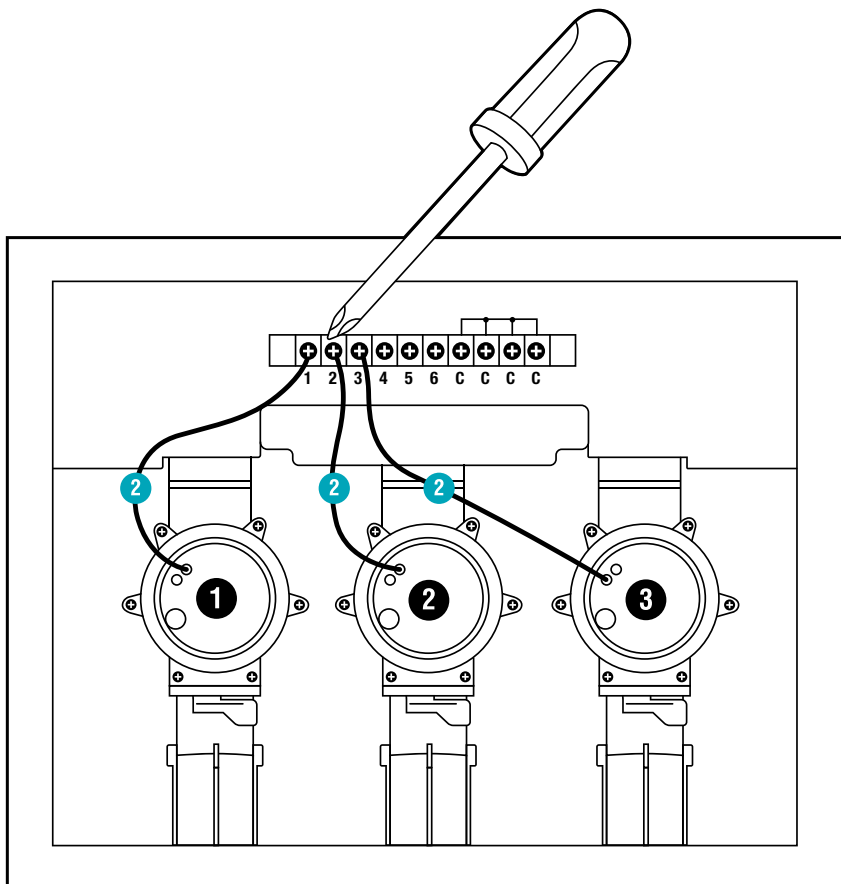

- Forbind et kabel fra ventil **V1** med signal-tilslutningsklemme **1** på ventilboksen.
- Forbind et kabel fra ventil **V2** med signal-tilslutningsklemme **2** på ventilboksen.
- Forbind et kabel fra ventil **V3** med signal-tilslutningsklemme **3** på ventilboksen.

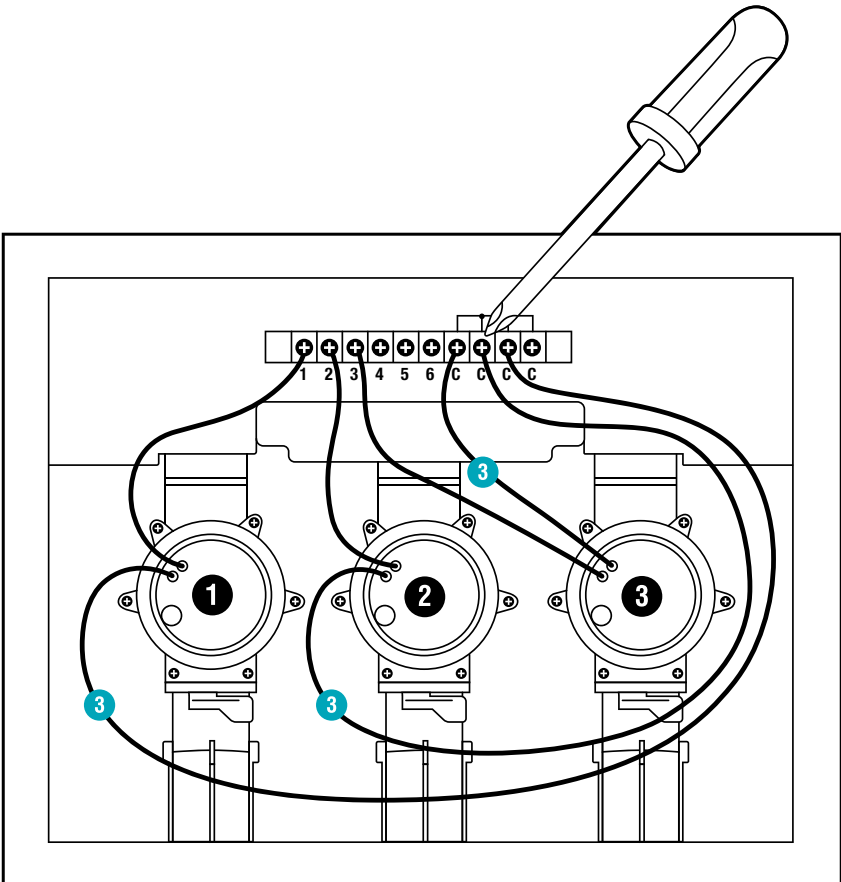

- Forbind det andet kabel fra ventil **V1** med signal-tilslutningsklemme **C** på ventilboksen.
*(Alle 4 signal-tilslutningsklemmer **C** er forbundet med hinanden og er ligeværdige).*
- Forbind det andet kabel fra ventil **V2** med signal-tilslutningsklemme **C** på ventilboksen.
- Forbind det andet kabel fra ventil **V3** med signal-tilslutningsklemme **C** på ventilboksen.

Forbind ventilboks med vandingskontrol:

Tip: Tryk signal-tilslutningsklemmen ned med pegefingern, en skruetrækker eller en kuglepen for at tilslutte kablerne.

GARDENA tilslutningskablet varenr. 1280 giver mulighed for at forbinde op til 6 ventiler med vandingskontrollen.

4

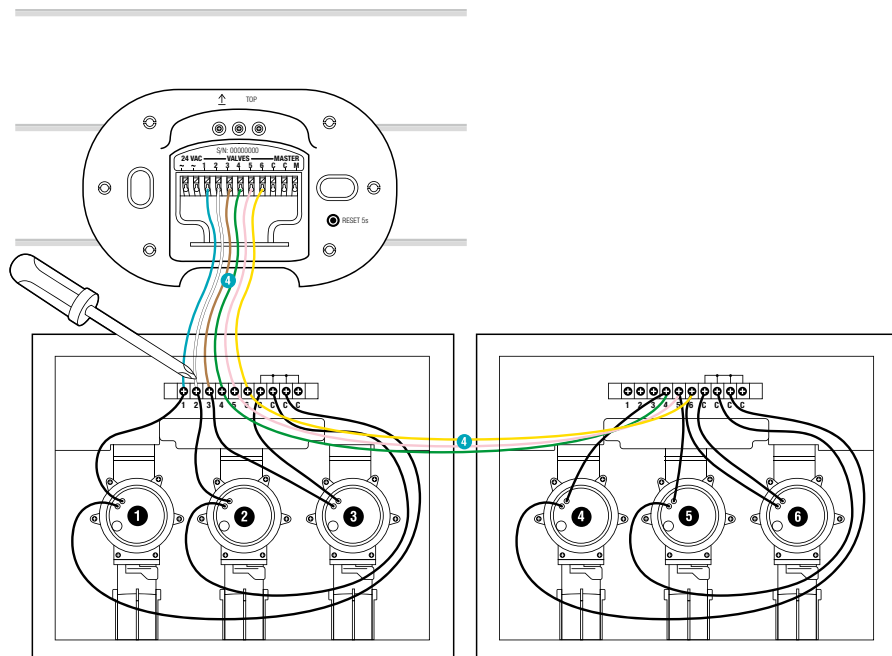

- Forbind signal-tilslutningsklemme **1** i ventilboksen med signal-tilslutningsklemmen **VALVES 1** i vandingskontrollen.
- Forbind signal-tilslutningsklemme **2** i ventilboksen med signal-tilslutningsklemmen **VALVES 2** i vandingskontrollen.
- Forbind signal-tilslutningsklemme **3** i ventilboksen med signal-tilslutningsklemmen **VALVES 3** i vandingskontrollen.

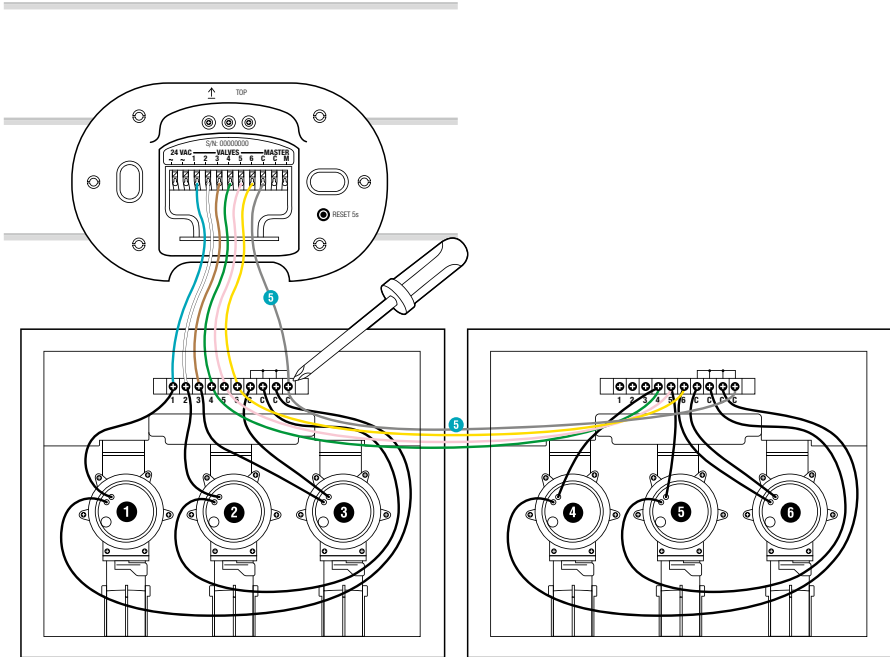

→ Forbind en signal-tilslutningsklemme **C** i ventilboksen med den blå signal-tilslutningsklemme **C** i vandingskontrollen.

Tilslut masterventilen:

Masterkanal:

Masterkanalen **M** aktiveres, så snart en af ventilerne aktiveres.

Du kan forkoble en central ventil som masterventil for de øvrige ventiler.

6

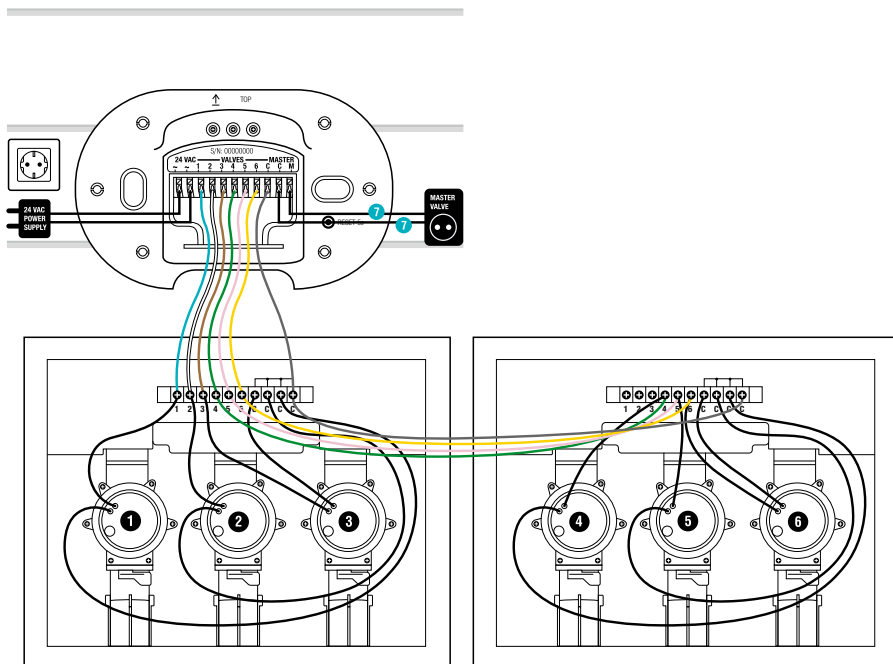

→ Forbind begge kabler med signal-tilslutningsklemmerne **M** og **C** i vandingskontrollen. (Der skal ikke tages hensyn til polariteten).

Tilslut netdel:



BEMÆRK!

Vandingskontrollen bliver beskadiget, hvis netdelen tilsluttes andre tilslutningsklemmer end 24 V (AC)-tilslutningsklemmerne!

→ Tilslut kun netdelen til 24 V (AC) klemmerne.



BEMÆRK!

Beskadigelse af vandingskontrollen på grund af kortslutningen!

→ Kontrollér hele ledningsføringen, før du tilslutter netdelen.

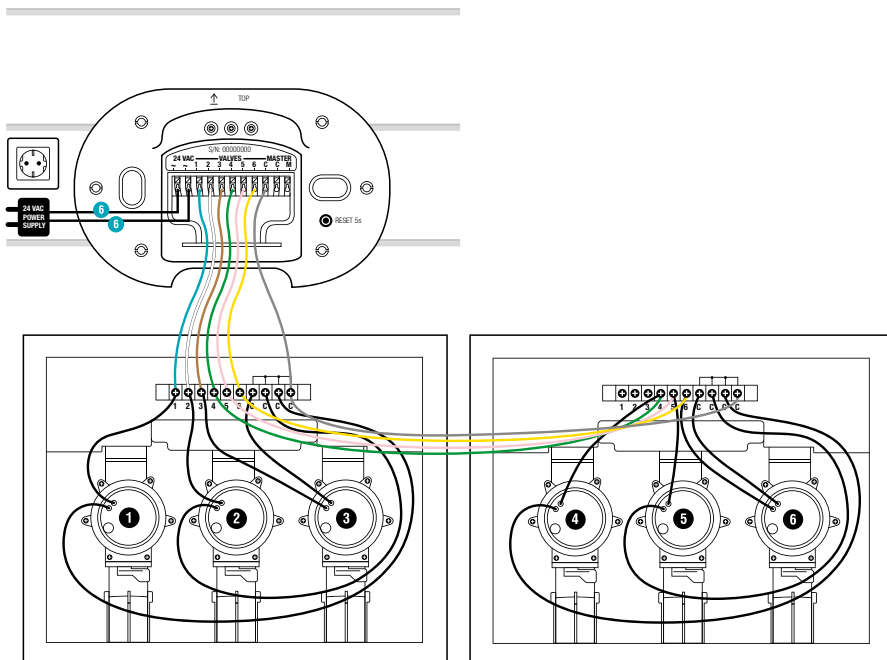

1. Forbind begge kabler med tilslutningsklemmerne **24 V (AC)** i vandringskontrollen. (Der skal ikke tages hensyn til polariteten).
2. Tilslut netdelen til en stikdåse.

Luk beskyttelsen:

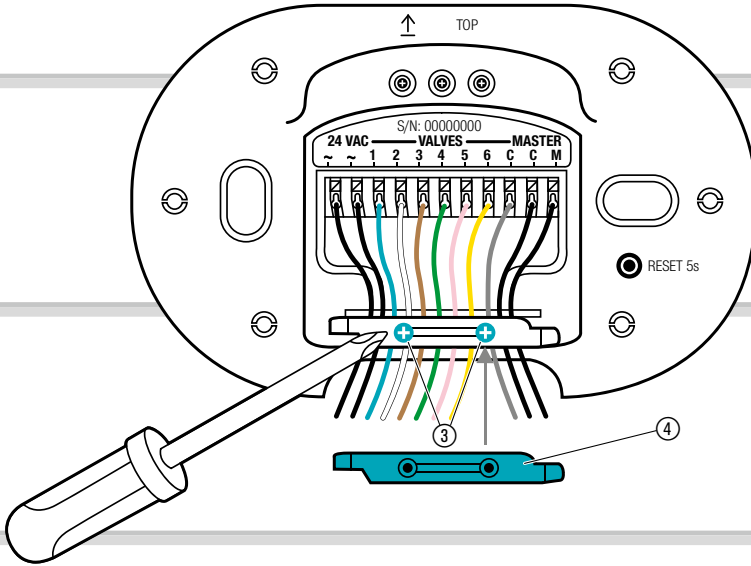

1. Sæt kabellåsen ④ på, og spænd begge skruer ③.

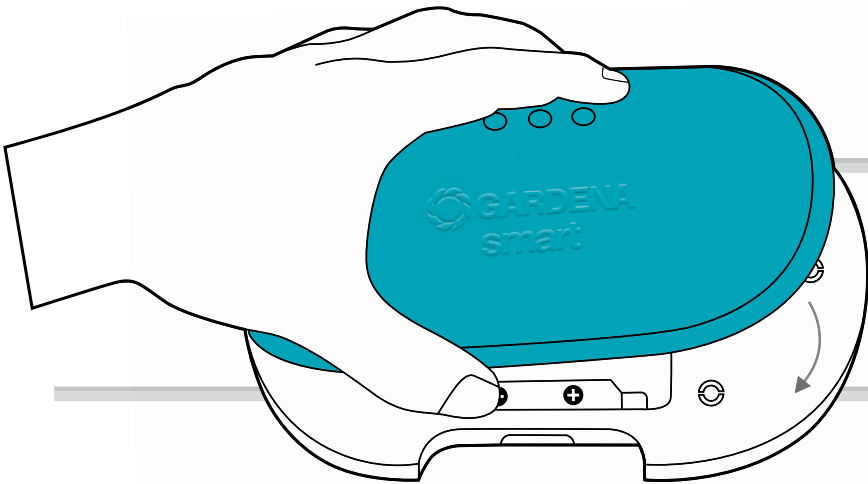

2. Tryk beskyttelsen på vandingskontrollen.

4. BETJENING

LED-indikatorer:

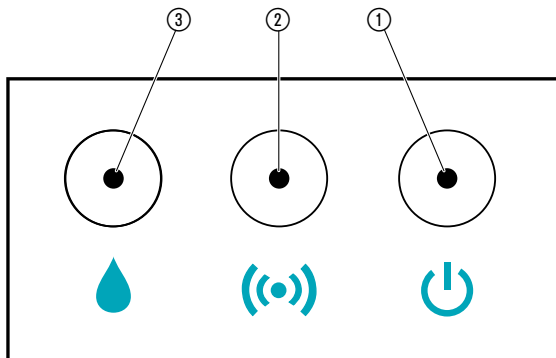

① LED nettilslutning:

Grøn: Tilsluttet nettet

② LED forbindelsesindikator/signalstyrke:

Blinker grøn: Ved tilmelding

Grøn: Høj signalstyrke

Gul: Mellem signalstyrke

Rød: Lav signalstyrke

Blinkende rødt: Tilmelde fejl

③ LED aktiv vanding:

Grøn: Aktiv vanding

Blinkende rødt: Ventilfejl (se 7. FEJLAFHJÆLPNING)

Betjening via GARDENA smart system app:

Ved hjælp af **GARDENA smart system app'en** styrer du alle GARDENA smart system produkterne, lige meget hvor du er og på alle tidspunkter af døgnet. Du kan hente den gratis **GARDENA smart system app** via Apple App Store eller Google Play Store.

Tilslutningen kræver en **GARDENA smart Gateway**, som er forbundet med internettet. Alle GARDENA smart system produkter tilsluttes via app'en. Følg anvisningerne i app'en.

Indstillinger af vandingskontrollen:

- Efter tidsplan i smart system app'en:
Vandingsdage, -start, -varighed
- Efter behov i smart system app'en:
Starte og slutte

Fabriksindstilling:

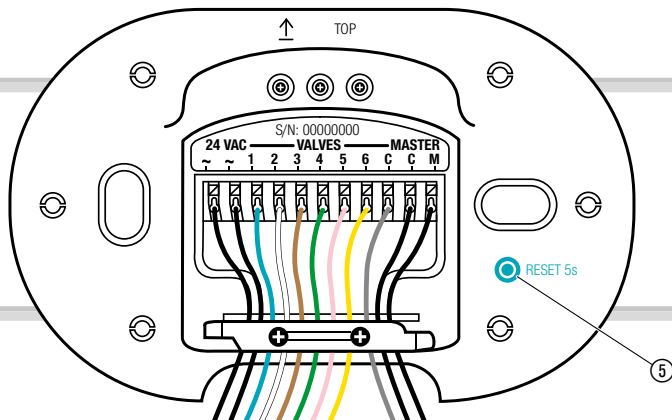

smart vandingskontrollen stilles tilbage til fabriksindstillingen.

→ Tryk kortvarigt på Reset-tasten ⑤.
Ny tilslutning.

- eller -

→ Hold reset-knappen ⑤ trykket nede i min. 5 sekunder.
Sletter den eksisterende integration og giver mulighed for en ny tilslutning, f.eks. en anden Gateway.

5. VEDLIGEHOLDELSE

Rengøring af vandingskontrollen:

Anvende ikke ætsende eller skurende rengøringsmidler.

→ Rengør vandingskontrollen med en fugtig klud (brug ikke opløsningsmidler).

6. OPBEVARING

Ud-af-drifttagning:

Produktet skal opbevares utilgængeligt for børn.

Vandingsventilerne kan tage varigt skade ved temperaturer under 5 °C. Før frosten sætter ind, anbefaler vi at træffe følgende foranstaltninger:

1. Luk vandhanen, og løs forbindelsesslangen mellem vandhane og GARDENA-tilslutningsdåse varenr. 2722.
2. Ved direkte tilslutning af vandingsanlægget til husets vandnet: Afbryd vandtilførslen, og åbn dræningshanen i husets vandledning.
3. Stil alle ventilers vælgerarm på positionen „ON“.
4. Tøm vandingsventilen/ventilboksen.

Her findes der følgende muligheder:

- Fjern trykluft fra anlægget

– eller –

- afmonter alle ventiler, og opbevar dem frostsikkert

– eller –

- åbn afvandingskappen ved ventilboks V3, og tøm tilførselsledningen. Såfremt ledningerne udgående fra ventilboks V3 tømmes via en dræningsventil (f. eks. i GARDENA forsænkingsvandere), som ikke er anbragt højere end vandingsventilen, kan vandingsventilerne forblive monteret i ventilboksen.
- smart Irrigation Control-enheden kan forblive installeret, hvis den er taget ud af drift.

Bortskaffelse:

(iht. RL2012/19/EU)



Produktet må ikke bortskaffes via normalt husholdningsaffald.
Det skal bortskaffes iht. de gældende lokale miljøforskrifter.

VIGTIGT!

Bring produktet hen til en miljøstation i nærheden.

7. FEJLAFHJÆLPNING

Problem	Mulig årsag	Afhjælpning
 LED nettilslutning lyser rød	Underspænding.	→ Kontrollér strømtilslutningen.
	Forkert netdel.	→ Kontrollér netdelen.
	MCU Kommunikationsfejl.	→ Stil vandingskontrollen tilbage til fabriksindstillingen.
 LED aktiv vandning blinker rød	Ventilen kan ikke åbnes pga. begrænsningen til 2.	→ Kontrollér programmet.
	Ventilen er ikke forbundet.	→ Forbind ventilen.
	Overstrøm med en kanal.	→ Kontrollér kanalens strøm.
	Sumoverstrøm.	→ Kontrollér ventilernes sumstrøm.
	Vandingsplanen aflyst.	→ Genstart programmet.
	Masterkanal fejl.	→ Kontrollér masterkanalen.
	Vandingens varighed for kort.	→ Forlæng vandingens varighed.
Vandingsprogrammet udføres ikke (ingen vandning)	Ventilen blev åbnet manuelt inden.	→ Undgå eventuelle program-overlapninger.
	Luk vandhanen.	→ Åbn vandhanen.
Ingen funktion	Trådfejl.	→ Kontrollér tilslutninger.
	Netdel ikke tilsluttet.	→ Tilslut netdelen.
	Netdel for varm.	→ Træk netdelen ud, og lad den afkøle. Tilslut netdelen igen.
		→ Beskyt netdelen mod direkte sollys.
Log-on ikke mulig (inclusion)	Ingen trådløs forbindelse til Gateway.	→ Vælg en anden position til vandingskontrollen eller Gateway.
	Der er ingen strømforbindelse.	→ Kontrollér el-kablet.
Vandingskontrol reagerer ikke	Fejl i kabelføringen.	→ Kontrollér kabelføringen.
	Ingen trådløs forbindelse til Gateway.	→ Kontrollér den trådløse forbindelse til Gateway.



BEMÆRK: Henvend dig til dit GARDENA Servicecenter i tilfælde af andre fejl. Reparationer må kun udføres af GARDENA Servicecentrene eller af forhandlere, som er autoriseret af GARDENA.

8. TEKNISKE DATA

	Enhed	Værdi (varenr. 19032)
Driftstemperatur (udvendigt område)	°C	+5 – +40
Intern SRD (kortdistance- radioantenner)		
Frekvensområde	MHz	863 – 870
Maks. sendeeffekt	mW	25
Radiofrekvens på frit felt (ca.)	m	100
Netdel		
Netspænding	V (AC)	230 – 240
Netfrekvens	Hz	50
Nominel effekt	W	22
Standby-effekten (ca.)	W	3
Udgangsspænding	V (AC)	24
Maks. udgangsstrøm	mA	600

EU-overensstemmelseserklæring:

Hermed erklærer GARDENA Manufacturing GmbH, at det trådløse anlæg (varenr. 19032) er i overensstemmelse med direktivet 2014/53/EU.

EU-overensstemmelseserklæringens tekst findes i sin helhed på følgende internetadresse:

<http://www.gardena.com/int/support/safety-regulations>

9. TILBEHØR

GARDENA smart Sensor varenr. 19030

GARDENA Vandingsventil 24 V varenr. 1278

GARDENA Ventilboksene varenr. 1254/1255

GARDENA Tilslutningskabel varenr. 1280

GARDENA Kabelclips varenr. 1282

10. SERVICE/GARANTI

Service:

Kontakt venligst adressen på bagsiden.

Garantierklæring:

I tilfælde af et garantikrav pålægges du ikke nogen gebyrer for de leverede tjenester.

GARDENA Manufacturing GmbH giver 2 års garanti fra det første køb hos forhandleren for alle originale og nye GARDENA produkter, hvis produkterne udelukkende er brugt privat. Denne producentgaranti gælder ikke for produkter, som er købt på et andenhåndsmarked. Denne garanti omfatter alle væsentlige mangler på produktet, som skyldes materiale- eller fabrikationsfejl. Denne garanti opfyldes ved at levere et fuldt funktionelt erstatningsprodukt eller ved reparation af de defekte produkt sendes til os gratis. Vi forbeholder os ret til at vælge mellem disse muligheder. Denne service er underlagt følgende bestemmelser:

- Produktet blev brugt til sin tilsigtede anvendelse i henhold til anbefalingerne i betjeningsvejledningen.
- Hverken køberen eller en tredjemand har forsøgt at åbne eller reparere produktet.
- Vedrørende driften blev der kun brugt originale GARDENA reservedele og sliddele.
- Forelæggelse af købsdokumentationen.

Normal slitage på dele og komponenter (eksempelvis på knive, knivfastgørelsesdele, turbiner, lamper, kile- og tandrem, hjul, luftfiltre, tændrør), optiske forandringer, samt slid- og forbrugsdele dækkes ikke af garantien.

Denne producentgaranti er begrænset til reserveleverance og reparation efter de nævnte betingelser. Andre krav over for os som producent, for eksempel om skadeserstatning, begrundes ikke i producentgarantien. Denne producentgaranti berører naturligvis **ikke** de eksisterende juridiske og kontraktsmæssige krav over for forhandleren/sælgeren.

Producentgarantien er omfattet af Forbundsrepublikkens Tysklands lovgivning.

I tilfælde af garanti bedes du sende det defekte produkt retur sammen med en kopi af kassebonen og en beskrivelse af fejlen. Send det tilstrækkelig frankeret til GARDENA serviceadresse.

Produktansvar:

I overensstemmelse med den tyske produktansvarslov erklærer vi hermed udtrykkeligt, at vi ikke påtager os noget ansvar for skader på vores produkter, hvis de pågældende produkter ikke er blevet repareret korrekt af en GARDENA-godkendt servicepartner, eller hvor der ikke er brugt originale GARDENA-reservedele eller godkendte reservedele fra GARDENA.

