



Návod na obsluhu

SILENO+
smart SILENO+

 **GARDENA**

gardena.com



Obsah

1 Úvod		6 Riešenie problémov	
1.1 Úvod.....	3	6.1 Úvod – riešenie problémov.....	35
1.2 Prehľad výrobu.....	4	6.2 Chybové hlásenia.....	35
1.3 Symboly na výrobu.....	5	6.3 Informačné hlásenia.....	40
1.4 Symboly na displeji.....	5	6.4 LED indikátor stavu na nabíjacej stanici.....	41
1.5 Symboly na batérii.....	6	6.5 Príznyky.....	42
1.6 Všeobecné pokyny.....	6	6.6 Hľadanie prerušení v ohraničujúcom kábli.....	43
1.7 Prehľad štruktúry ponuky 1.....	7	7 Preprava, skladovanie a likvidácia	
1.8 Prehľad štruktúry ponuky 2.....	8	7.1 Preprava.....	46
1.9 Displej.....	9	7.2 Skladovanie.....	46
1.10 Klávesnica.....	9	7.3 Likvidácia.....	46
2 Bezpečnosť		8 Technické údaje	
2.1 Informácie o bezpečnosti výrobu.....	10	8.1 Technické údaje.....	47
2.2 Bezpečnostné definície.....	11	9 Záruka	
2.3 Bezpečnostné pokyny pre prevádzku.....	11	9.1 Záručné podmienky.....	49
3 Inštalácia		10 ES vyhlásenie o zhode	
3.1 Úvod – montáž.....	14	10.1 ES vyhlásenie o zhode.....	50
3.2 Hlavné komponenty na inštaláciu.....	14		
3.3 Všeobecná príprava.....	14		
3.4 Pred montážou káblov.....	14		
3.5 Montáž zariadenia.....	19		
3.6 Uchytenie kábla na mieste pomocou kolíkov.....	21		
3.7 Zakopanie ohraničovacieho kábla alebo navádzacieho kábla.....	21		
3.8 Predĺženie ohraničovacieho kábla alebo navádzacieho kábla.....	21		
3.9 Po montáži zariadenia.....	21		
3.10 Nastavenia výrobu.....	22		
4 Prevádzka			
4.1 Hlavný vypínač.....	29		
4.2 Zapnutie výrobu.....	29		
4.3 Prevádzkový režim Spustenie.....	29		
4.4 Prevádzkový režim Parkovanie.....	30		
4.5 Vypnutie výrobu.....	30		
4.6 Vypnutie výrobu.....	30		
4.7 Nabíjanie batérie.....	30		
4.8 Nastavenie výšky rezu.....	30		
5 Údržba			
5.1 Úvod – údržba.....	32		
5.2 Vyčistite výrobok.....	32		
5.3 Výmena nožov.....	33		
5.4 Aktualizácia firmvéru.....	33		
5.5 Batéria.....	33		
5.6 Zimný servis.....	34		

1 Úvod

1.1 Úvod

Výrobné číslo:
PIN kód:
Registračný kľúč výrobu:

Výrobné číslo je uvedené na výkonovom štítku a na škatuli výrobu.

- Výrobné číslo použite na registráciu výrobu na webovej stránke spoločnosti www.gardena.com.

1.1.1 Technická podpora

Technickú podporu pre výrobok GARDENA vám poskytne servisné stredisko GARDENA.

1.1.2 Popis výrobu

Poznámka: Spoločnosť GARDENA pravidelne aktualizuje vzhľad a funkcie výrobu. Pozrite si časť *Technická podpora na strane 3*.

Tento výrobok je robotická kosačka. Výrobok je napájaný batériou a trávu kosí automaticky. Nepreržité strieda doby kosenia a nabíjania. Vzor pohybu je náhodný, čo znamená, že trávnik sa kosí rovnomerne a s menším opotrebením. Ohraničovacia kábel a navádzací kábel riadia pohyb výrobu v rámci pracovnej oblasti. Snímače vo výrobu snímajú, keď sa výrobok približuje k ohraničovaciemu káblu. Skôr než sa výrobok obráti, jeho predná časť vždy prejde cez ohraničovacia kábel o určitú vzdialenosť. Keď výrobok narazí na prekážku alebo sa približí k ohraničovaciemu káblu, výrobok zvolí nový smer.

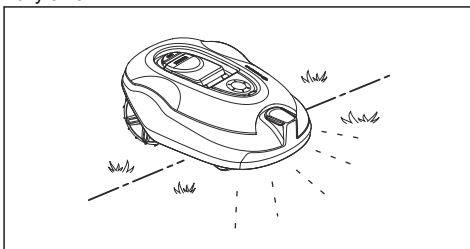

Obsluha vykonáva výber nastavení prevádzky pomocou tlačidiel na klávesnici. Displej zobrazuje zvolené a dostupné nastavenia prevádzky a prevádzkový režim výrobu.

1.1.2.1 Spôsob kosenia

Výrobok neprodukuje emisie, ľahko sa používa a šetrí energiu. Technika častého kosenia zlepšuje kvalitu trávy a znižuje nutnosť hnojenia. Zber trávy nie je potrebný.

1.1.2.2 Hľadanie nabíjacej stanice

Výrobok je v prevádzke, kým nie je stav nabitia batérie nízky. Potom nasleduje navádzací kábel až k nabíjacej stanici. Navádzací kábel vedie od nabíjacej stanice napríklad k najvzdialenejšiemu koncu pracovnej oblasti alebo cez úzky priechod. Navádzací kábel je pripojený k ohraničovaciemu káblu a vďaka nemu dokáže výrobok oveľa ľahšie a rýchlejšie nájsť nabíjaciu stanicu.

1.2 Prehľad výrobku

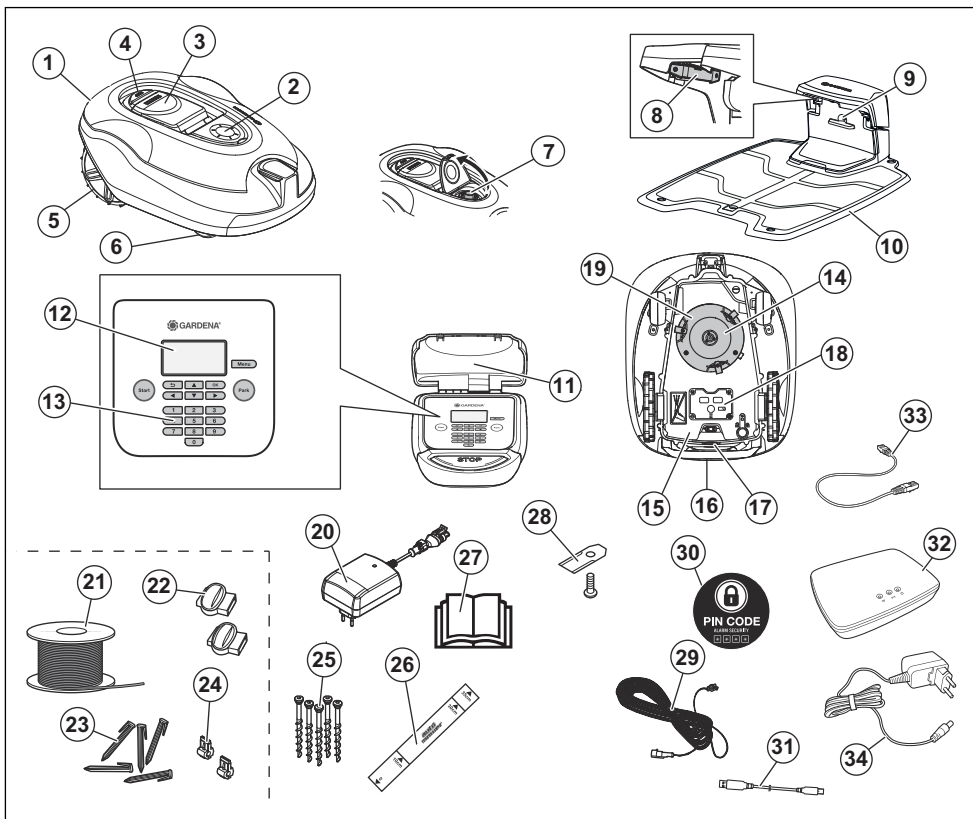

Čísla na obrázku označujú:

- | | |
|------------------------------------------------------------------|--------------------------------------------------------------------------------------|
| 1. Telo kosačky | 14. Kosiaci systém |
| 2. Dvierka k nastaveniu výšky kosenia | 15. Skelet s elektronikou, batériou a motormi |
| 3. Dvierka k displeju a klávesnici | 16. Rukoväť |
| 4. Tlačidlo Stop | 17. Hlavný vypínač |
| 5. Zadné kolesá | 18. Kryt batérie |
| 6. Predné kolesá | 19. Kosiaci kotúč |
| 7. Nastavenie výšky kosenia | 20. Napájanie ¹ |
| 8. Kontakty | 21. Prepájací kábel pre ohraničujúcu slučku a navádzací kábel |
| 9. LED indikátor stavu nabíjacej stanice a ohraničovacieho kábla | 22. Spojky pre prepájací kábel |
| 10. Nabíjacia stanica | 23. Kolíky |
| 11. Typový štítok | 24. Konektor pre pripojenie kábla k nabíjacej stanici |
| 12. Displej | 25. Skrutky na upevnenie nabíjacej stanice |
| 13. Klávesnica | 26. Meracie zariadenie ako pomôcka pri inštalácii ohraničovacieho kábla ² |

¹ Vzhľad sa môže v závislosti od jednotlivých trhov líšiť.

² Meradlo sa oddelí od krabice odlomením.

27. Návod na obsluhu a stručná príručka
28. Náhradné nože
29. Nízkonapäťový kábel
30. Výstražný štítok
31. Kábel USB pre aktualizácie softvéru
32. Router pre aplikáciu Smart³
33. Kábel LAN routera pre aplikáciu Smart⁴
34. Zdroj napájania pre Smart⁵

1.3 Symboly na výrobku

Na výrobku nájdete tieto symboly. Dôkladne si ich preštudujte.



UPOZORNENIE: Pred použitím výrobku si prečítajte návod na obsluhu.



UPOZORNENIE: Pred prácou na výrobku alebo pred jeho zdvíhaním výrobok vypnite.



UPOZORNENIE: Pri práci udržiavajte bezpečný odstup od výrobku. Udržiavajte ruky a chodidlá mimo dosahu rotujúcich nožov.



UPOZORNENIE: Na výrobok nestúpajte. Nikdy nedávajte ruky ani nohy do tesnej blízkosti výrobku a ani pod výrobok.

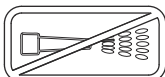

Na čistenie výrobku nikdy nepoužívajte vysokotlakový čistič, dokonca ani tečúcu vodu.



Funkcia uzamknutia.

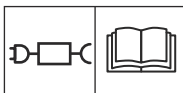

Používajte odpojiteľný napájací zdroj s parametrami uvedenými na výkone štítka vďaka symbolu.



Tento výrobok je v súlade s príslušnými smernicami ES.



Tento výrobok sa nesmie likvidovať spolu s bežným domovým odpadom. Výrobok sa musí recyklovať v súlade s miestnymi právnymi predpismi.



Telo kosačky obsahuje komponenty, ktoré sú citlivé na elektrostatický výboj. Telo kosačky sa musí znova utesniť profesionálnym spôsobom. Z týchto dôvodov majú telo kosačky otvárať iba technici v autorizovanom servise. Kvôli poškodenej plombe môže celá záruka alebo jej časť stratiť platnosť.



Nízkonapäťový kábel sa nesmie skracovať, predlžovať ani nadpájať.

V blízkosti nízkonapäťového kábla nepoužívajte vyžinač. Pri vyžínaní okrajov dávajte pozor na miesta, kde sú umiestnené káble.

1.4 Symboly na displeji



Ponuka plánu sa používa na nastavenie, keď zariadenie kosi trávnik.



Ponuka zabezpečenia umožňuje obsluhu vybrať niektorú z 3 úrovni zabezpečenia.



Funkcia SensorControl automaticky prispôbi intervaly kosenia rastu trávy.



Ponuka inštalácie sa používa na manuálne nastavenia pri inštalovaní.



Ponuka nastavenia sa používa na nastavenie všeobecných nastavení výrobku.

³ Len pre model Smart.

⁴ Len pre model Smart.

⁵ Len pre model Smart.



K dispozícii len pre inteligentné modely. Inteligentný systém GARDENA umožňuje bezdrôtovú komunikáciu medzi vašim inteligentným výrobkom a inteligentným systémom GARDENA.



Zariadenie nebude kosiť trávu podľa nastavenej funkcie časového plánu.



Zariadenie zruší funkciu časového plánu.



Indikátor batérie zobrazuje stav nabitia batérie. Počas nabíjania zariadenia symbol bliká.



Výrobok je v nabíjacej stanici, ale batéria sa nenabíja.



Zariadenie je nastavené na režim ECO.

1.5 Symboly na batérii



Prečítajte si návod na obsluhu.



Pri likvidácii batériu nezhadzujte do ohňa ani ju nevystavujte zdrojom tepla.



Batériu neponárajte do vody.

1.6 Všeobecné pokyny

Z dôvodu jednoduchšieho používania návodu na obsluhu sa v ňom používa nasledovný systém:

- Text písaný *kurzívou* je text, ktorý sa zobrazuje na displeji alebo je odkazom na inú časť návodu na obsluhu.
- Text tlačенý **tučným písmom** označuje tlačidlá na výrobku.
- Text tlačенý **VEĽKÝMI PÍSMENAMI** a *kurzívou* označuje rôzne prevádzkové režimy, ktoré má výrobok k dispozícii.

1.7 Prehľad štruktúry ponuky 1

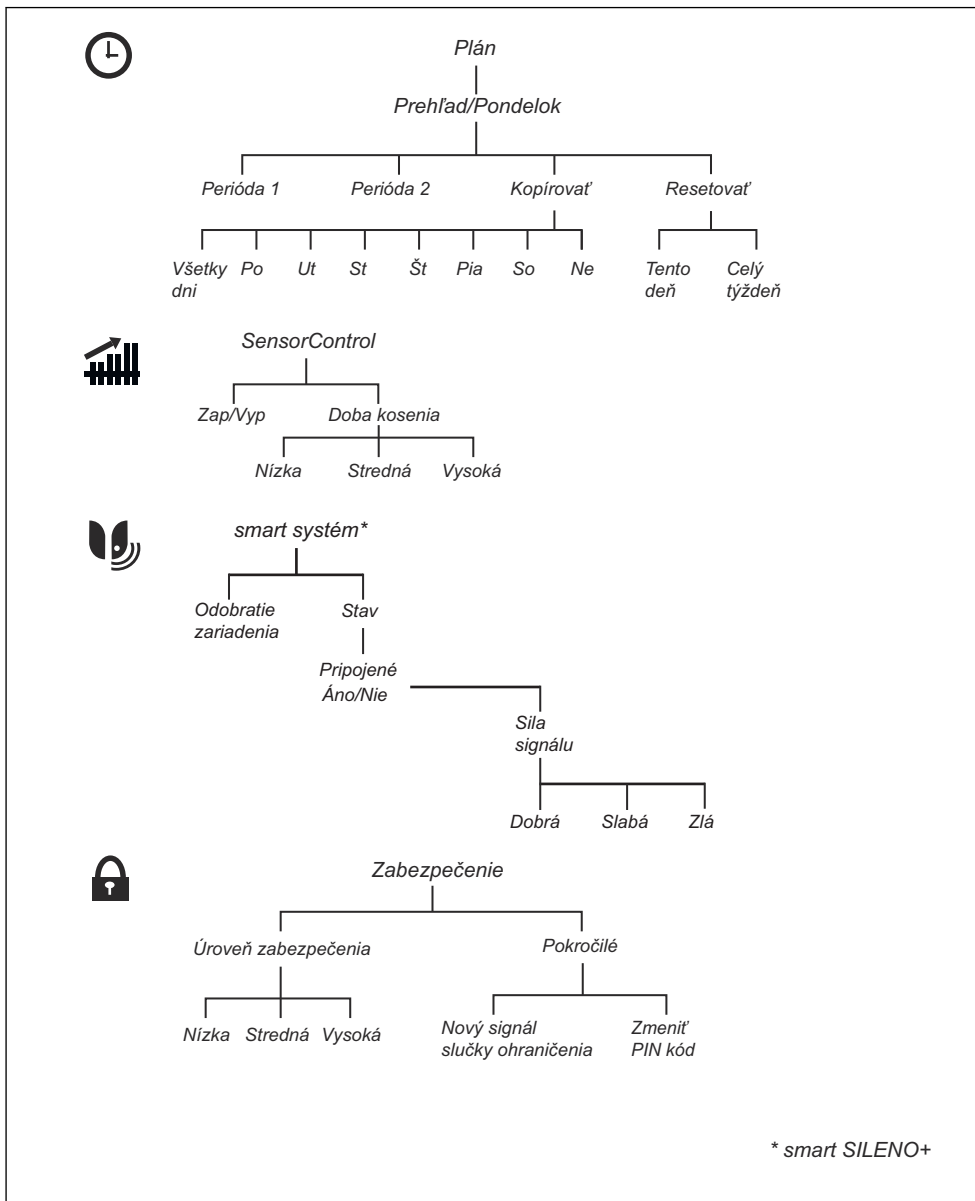

1.8 Prehľad štruktúry ponuky 2

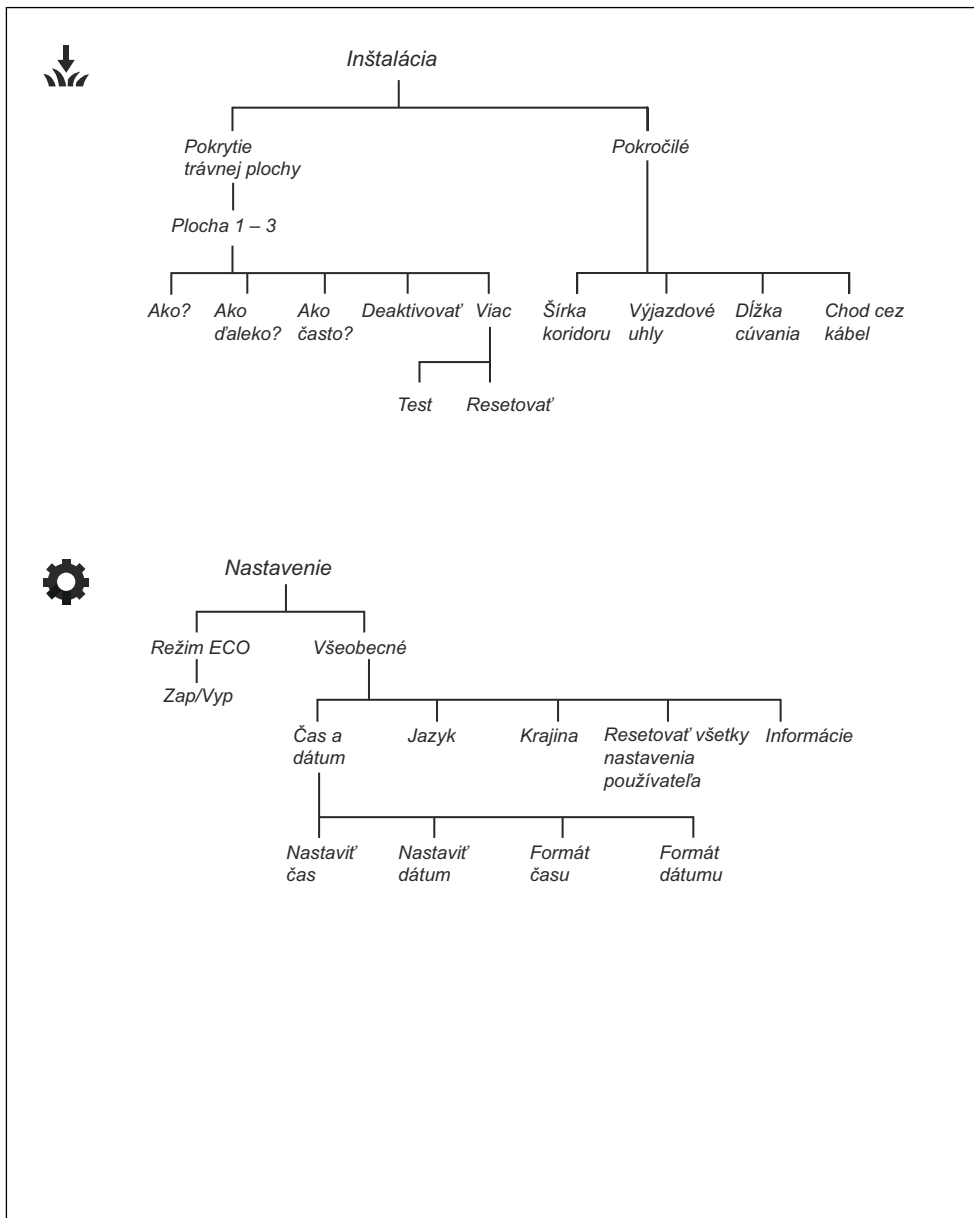

1.9 Displej

Na displeji zariadenia sa zobrazujú informácie a nastavenia zariadenia.

Prístup k displeju získate stlačením tlačidla **STOP**.

1.10 Klávesnica

Klávesnica na výrobku sa používa na navigáciu v rámci ponuky. Prístup ku klávesnici získate stlačením tlačidla **STOP**.

- Tlačidlo **START** (A) sa používa na spustenie prevádzky výrobku.
- Tlačidlo **BACK** (Späť) (B) sa používa na presúvanie nahor v zoznamoch ponuky.
- Tlačidlá so **šípkami** (C) sa používajú na navigáciu v rámci ponuky.
- Tlačidlo **OK** (D) sa používa na potvrdenie nastavení, ktoré vyberiete v rámci ponúk.
- Tlačidlo **MENU** (E) sa používa na prechod do hlavnej ponuky.
- Tlačidlo **PARK** (F) sa používa na poslanie výrobku do nabíjacej stanice.
- Tlačidlá s **číslami** (G) sa používajú na zadanie PIN kódu, času a dátumu.

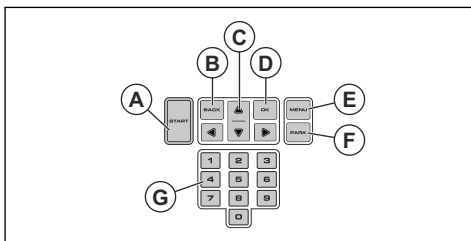

2 Bezpečnosť

2.1 Informácie o bezpečnosti výrobku

2.1.1 DÔLEŽITÉ. PRED POUŽÍVANÍM SI POZORNE PREČÍTAJTE. UCHOVAJTE PRE PRÍPAD BUDÚCEJ POTREBY

Obsluhujúci pracovník zodpovedá za nehody, ktoré sa stali iným osobám, a za poškodenie majetku.

Toto zariadenie nie je určené na použitie osobami (vrátane detí) s obmedzenými fyzickými, zmyslovými alebo mentálnymi schopnosťami (ktoré by mohli vplývať na bezpečnú manipuláciu s výrobkom), alebo s nedostatkom skúseností a vedomostí, pokiaľ tieto osoby nie sú pod dohľadom alebo ak neboli poučené o používaní zariadenia osobou zodpovednou za ich bezpečnosť.

Toto zariadenie smú používať deti vo veku od 8 rokov a osoby s obmedzenými fyzickými, zmyslovými alebo mentálnymi schopnosťami alebo s nedostatkom skúseností a vedomostí, pokiaľ sú tieto osoby pod dohľadom alebo boli poučené o bezpečnom používaní zariadenia a chápu súvisiace riziká. Miestne predpisy môžu obmedzovať vek používateľa. Deti nesmú vykonávať čistenie ani údržbu zariadenia, ak nie sú pod dozorom.

Nikdy nezapájajte zdroj napájania do zásuvky, ak je zástrčka alebo šnúra poškodená. Opatrebovaný alebo poškodený kábel zvyšuje riziko úrazu elektrickým prúdom.

Batériu nabíjajte len v dodanej nabíjacej stanici. Nesprávne používanie môže spôsobiť úraz elektrickým prúdom, prehrievanie alebo únik leptavej kvapaliny z akumulátora. V prípade úniku opláchnite elektrolyt vodou alebo neutralizačným činidlom. V prípade zasiahnutia očí vyhľadajte lekársku pomoc.

Používajte iba originálne batérie odporúčané výrobcom. Pri iných ako originálnych batériách nie je možné zaručiť bezpečnosť produktu. Nepoužívajte nenabíjateľné batérie.

Pri vyberaní batérie musí byť zariadenie odpojené od sieťovej prípojky.



VÝSTRAHA: Výrobok môže byť nebezpečný, ak sa používa nesprávne.



VÝSTRAHA: Výrobok nikdy nepoužívajte, ak sa v pracovnej oblasti nachádzajú osoby, najmä deti alebo zvieratá.



VÝSTRAHA: Udržiavajte ruky a chodidlá mimo dosahu rotujúcich nožov. Nikdy nedávajte ruky ani nohy do blízkosti ani pod výrobok, keď je zapnutý.



VÝSTRAHA: V prípade zranenia alebo nehody vyhľadajte lekársku pomoc.

2.2 Bezpečnostné definície

Výstrahy, upozornenia a poznámky slúžia na zdôraznenie mimoriadne dôležitých častí návodu.



VÝSTRAHA: Používa sa, ak pre obsluhu alebo osoby v okolí existuje

nebezpečenstvo poranenia alebo smrti v prípade nedodržania pokynov v návode.



VAROVANIE: Používa sa, ak hrozí nebezpečenstvo poškodenia produktu, iných materiálov alebo okolitej oblasti v prípade nedodržania pokynov v návode.

Poznámka: Používa sa na poskytnutie informácií nad rámec nevyhnutných informácií v danej situácii.

2.3 Bezpečnostné pokyny pre prevádzku

2.3.1 Použitie

- Výrobok sa smie používať iba s vybavením odporúčaným výrobcom. Všetky ostatné typy používania sú nesprávne. Je nutné prísne dodržiavať pokyny výrobcu týkajúce sa prevádzky/údržby.
- V prípade používania zariadenia na verejných priestranstvách je potrebné v okolí pracovnej oblasti rozmiesť upozornenia. Upozornenia by mali obsahovať nasledujúci text: **Varovanie! Automatická kosačka! Zachovajte bezpečnú vzdialenosť od zariadenia! Dávajte pozor na deti!**

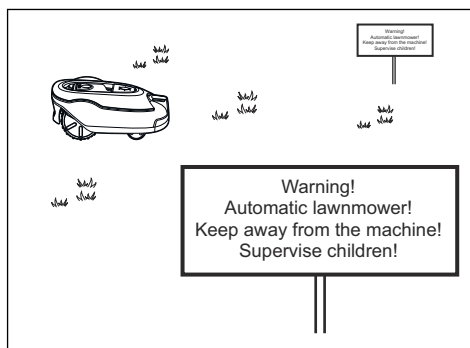

- Ak sa v pracovnej oblasti nachádzajú osoby, najmä deti alebo domáce zvieratá, použite režim parkovania, pozrite si časť *Prevádzkový režim Parkovanie na strane 30*, alebo výrobok vypnite. Výrobok odporúčame naprogramovať, aby pracoval v čase, keď v oblasti neprebiehajú žiadne aktivity, napríklad v noci. Pozrite si časť *Plán na strane 22*. Zvážte fakt, že niektoré živočíchy, napríklad ježkovia, sú aktívne v noci. Môže sa stať, že im výrobok ublíži.

- Výrobok môžu používať, vykonávať údržbu a opravovať iba osoby, ktoré sú dôkladne oboznámené s jeho osobitnými charakteristikami a bezpečnostnými predpismi. Pred používaním výrobku si pozorne prečítajte návod na obsluhu a uistite sa, že rozumiete uvedeným pokynom.
- Je zakázané modifikovať pôvodnú konštrukciu výrobku. Všetky modifikácie vykonávate na vlastné riziko.
- Skontrolujte, či na trávniku nie sú žiadne cudzie predmety, ako napríklad kamene, vetvy, nástroje alebo hračky. Ak nože narazia na cudzie predmety, môžu sa poškodiť. Pred odstránením prekážky výrobok vždy vypnite pomocou **hlavného vypínača**. Pred opätovným spustením výrobku ho skontrolujte, či nie je poškodený.

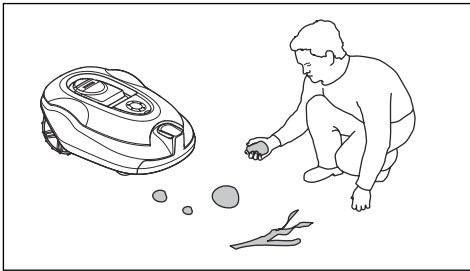

- Ak výrobok začne nadmerne vibrovať. Výrobok vždy vypnite pomocou **hlavného vypínača** alebo **vypínača** a pred opätovným spustením skontrolujte, či výrobok nie je poškodený.
- Podľa pokynov spustíte výrobok. Keď je výrobok zapnutý, dbajte na to, aby ste mali ruky a nohy mimo dosahu rotujúcich nožov. Nikdy nedávajte ruky ani nohy pod výrobok.
- Nikdy sa nedotýkajte pohyblivých nebezpečných súčastí, napríklad kosiaceho kotúča, kým sa úplne nezastavia.
- Výrobok nikdy nezdvíhajte ani neprenášajte, keď je zapnutý.
- Nedovoľte, aby zariadenie používali osoby, ktoré nevedia, ako funguje a ako sa správa.
- Nedovoľte, aby došlo k zrážke výrobku s osobami alebo inými živými tvormi. Ak sa výrobku dostane do cesty nejaká osoba alebo iný živý tvor, musí sa ihneď zastaviť. Pozrite si časť *Vypnutie výrobku na strane 30*.
- Na výrobok alebo nabíjajúcu stanicu nekladte žiadne predmety.
- Nikdy nepoužívajte výrobok, ak je poškodený kryt, kosiaci kotúč alebo teleso výrobku. Kosačka sa nesmie používať s poškodenými nožmi, skrútkami, maticami alebo káblami. Poškodený kábel nikdy nepripájajte, ani sa ho nedotýkajte pred odpojením od napájania.
- Ak **hlavný vypínač** nefunguje, výrobok nepoužívajte.
- Keď sa výrobok nepoužíva, vždy ho vypnite pomocou **hlavného vypínača**. Výrobok možno spustiť len vtedy, keď zapnete **hlavný vypínač** a zadáte správny PIN kód.
- Spoločnosť GARDENA nezaručuje úplnú kompatibilitu výrobku s ďalšími typmi bezdrôtových systémov, ako sú napríklad diaľkové ovládače, rádiové vysielajúce, načúvacie zariadenia, zakopané elektrické oplôtky a podobne.
- Kovové predmety v zemi (napríklad vystužený betón alebo siete proti krtkom) môžu spôsobiť zastavenie kosačky. Kovové predmety môžu spôsobiť rušenie signálu z ohraničenia, čo následne môže viesť k zastaveniu kosačky.
- Prevádzková a skladovacia teplota je 0 – 50 °C/ 32 – 122 °F. Teplotný rozsah pre nabíjanie je 0 – 45 °C/32 – 113 °F. Príliš vysoké teploty môžu zariadenie poškodiť.

2.3.2 Bezpečnosť akumulátorov



VÝSTRAHA: Rozoberanie lítium-ionových akumulátorov, ich skratovanie, vystavenie vode, ohňu alebo vysokým teplotám môže viesť k explózii alebo vzniku požiaru. Pri manipulácii s nimi buďte opatrní. Akumulátory nerozoberajte, neatvárajte ani na nich nevykonávajte žiadne nepovolené elektrické/mechanické úpravy. Neskladujte ich na priamom slnečnom svetle.

Bližšie informácie o batérii nájdete v kapitole *Batéria na strane 33*

2.3.3 Postup zdvíhania a presúvania výrobku



VÝSTRAHA: Pred nadvihnutím musíte výrobok vypnúť. Výrobok je vypnutý, keď je **Hlavný vypínač** v polohe 0.



VAROVANIE: Výrobok nedvíhajte, ak je pripojený k nabíjacej stanici. Môže dôjsť k poškodeniu nabíjacej stanice alebo zariadenia. Stlačte tlačidlo **STOP** a pred nadvihnutím výrobok vytiahnite z nabíjacej stanice.

Bezpečné presunutie z pracovnej oblasti alebo v rámci nej:

1. Stlačením tlačidla **STOP** zastavte výrobok.

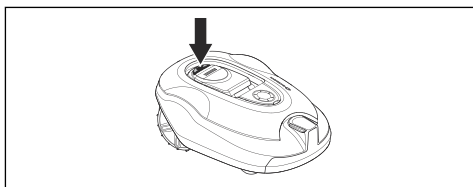

2. Prepnete hlavný vypínač do polohy 0.

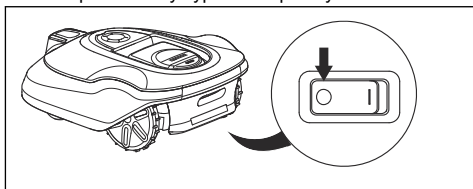

3. Zariadenie držte za rukoväť, aby rezný kotúč bol na strane, ktorá je ďalej od tela.

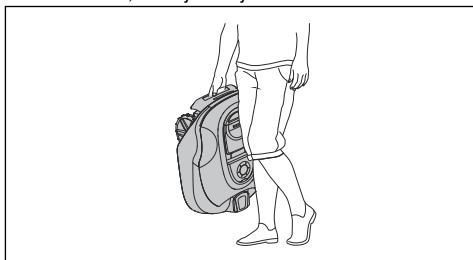

2.3.4 Údržba



VÝSTRAHA: Pred vykonávaním akejkoľvek údržby sa zariadenie musí vypnúť. Pred čistením alebo údržbou nabíjacej stanice alebo obvodového kábla nabíjajúcu stanicu odpojte pomocou zástrčky.

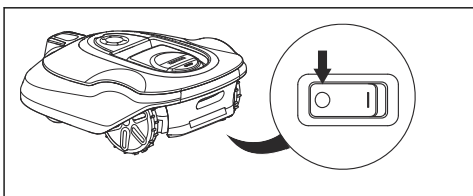

VÝSTRAHA: Pred čistením alebo údržbou nabíjacej stanice alebo obvodového kábla nabíjajúcu stanicu odpojte pomocou zástrčky.



VAROVANIE: Na čistenie výrobku nikdy nepoužívajte vysokotlakový čistič,

dokonca ani tečúcu vodu. Na čistenie nikdy nepoužívajte rozpúšťadlá.

Každý týždeň výrobok skontrolujte a vymeňte všetky poškodené alebo opotrebované diely. Pozrite si časť *Údržba na strane 32.*

2.3.5 V prípade búrky

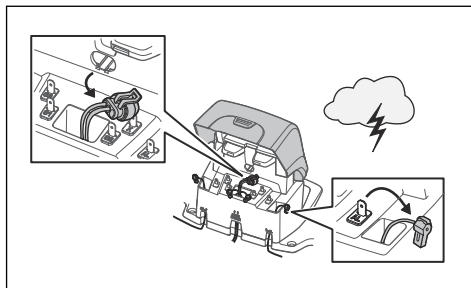

Ak hrozí búrka, na zníženie rizika poškodenia elektrických komponentov výrobku a nabíjacej stanice odporúčame odpojiť všetky pripojenia k nabíjacej stanici (zdroj napájania, ohraničovací kábel a navádzací kábel).

1. Káble si označte na jednoduché opätovné pripojenie. Pripojky nabíjacej stanice majú označenia AR, AL a G1.
2. Odpojte všetky pripojené káble a napájanie.
3. Ak už viac nehrozí nebezpečenstvo búrky, pripojte všetky káble a napájanie. Je dôležité, aby bol každý kábel pripojený na správnom mieste.

3 Inštalácia

3.1 Úvod – montáž

Ďalšie informácie o inštalácii a inštruktážne videá nájdete na stránke www.gardena.com.

Pred inštaláciou výrobku odporúčame aktualizovať firmvér, aby sa zaručilo, že výrobok obsahuje najnovší firmvér. Pozrite si časť *Aktualizácia firmvéru na strane 33*.



VÝSTRAHA: Pred inštaláciou výrobku si prečítajte kapitolu o bezpečnosti a oboznámte sa s jej obsahom.



VAROVANIE: Používajte originálne náhradné diely a inštalачný materiál.

3.2 Hlavné komponenty na inštaláciu

Inštalácia zahŕňa nasledujúce komponenty:

- Robotická kosačka na trávu, ktorá kosí trávnik automaticky.
- Nabíjacia stanica, ktorá má 3 funkcie:
 - Odosielanie riadiacich signálov do obvodového kábla.
 - Vysielanie riadiacich signálov pozdĺž navádzacieho kábla tak, aby mohol výrobok sledovať navádzací kábel do konkrétnych odľahlých oblastí v záhrade a aby si našiel cestu späť do nabíjacej stanice.
 - Nabíjanie výrobku.
- Zdroj napájania, ktorý sa pripája k nabíjacej stanici a elektrickej zásuvke s napätím 100 – 240 V.
- Kábel sa ukladá po obvode pracovnej oblasti a okolo predmetov a rastlín, ktorým sa výrobok musí vyhnúť. Kábel slúži ako ohraničovaci a zároveň navádzací kábel.

3.3 Všeobecná príprava



VAROVANIE: Jama v trávniku plná vody môže zariadenie poškodiť.

Poznámka: Pred začatím inštalácie si prečítajte túto kapitolu. Spôsob inštalácie bude mať vplyv na to, ako dobre bude výrobok fungovať. Preto je dôležité inštaláciu dôkladne naplánovať.

- Vytvorte si plán pracovnej oblasti a zaznačte si všetky prekážky. Uľahčí vám to výber ideálnej

polohy pre nabíjajúcu stanicu, ohraničovaci kábel a navádzací kábel.

- Na pláne vyznačte, kam chcete umiestniť nabíjajúcu stanicu, ohraničovaci kábel a navádzací kábel.
- Na pláne vyznačte, kde sa navádzací kábel pripája k ohraničovaciemu káblu. Pozrite si časť *Montáž navádzacieho kábla na strane 20*.
- Vyplňte jamy v trávniku.
- Pred montážou zariadenia pokoste trávu. Uistite sa, že tráva má maximálne 10 cm/3.9 palcov.

Poznámka: Prvé týždne po montáži sa vám môže zdať hladina hluku pri kosení trávy vyššia, ako ste očakávali. Po určitom čase bude vnímaná hladina hluku omnoho nižšia.

3.4 Pred montážou káblov

Káble môžete uchytiť pomocou kolíkov alebo ich môžete zakopať. Pre rovnakú pracovnú oblasť môžete použiť 2 postupy.



VAROVANIE: Ak na pracovnej ploche používate odmachovač, zakopte ohraničovaci kábel a navádzací kábel, aby sa predišlo ich poškodeniu.

3.4.1 Určenie umiestnenia pre nabíjajúcu stanicu

- Pred nabíjajúcou stanicou nechajte voľný priestor minimálne 3 m/5 stopy. Pozrite si časť *Určenie umiestnenia pre navádzací kábel na strane 18*.
- Napravo a naľavo od stredu nabíjacej stanice nechajte voľný priestor minimálne 150 cm/60 palcov.
- Nabíjajúcu stanicu umiestnite do blízkosti napájacej zásuvky.
- Nabíjajúcu stanicu umiestnite na vodorovný povrch.
- Základná doska nabíjacej stanice sa nesmie ohýbať.

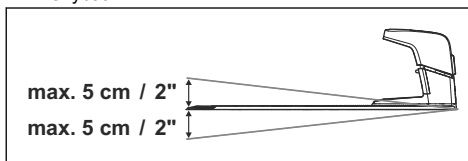

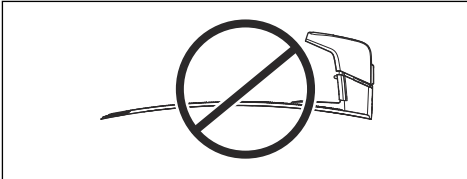

- Ak má pracovná plocha dve časti oddelené strmým svahom, odporúčame umiestniť nabíjaciu stanicu do spodnej plochy.
- Nabíjaciu stanicu umiestnite do oblasti chránenej pred slnkom.
- V prípade inštalácie nabíjacej stanice na ostrovček nezabudnite k ostrovčeku pripojiť navádzací kábel. Pozrite si časť *Vytvorenie ostrovčeka na strane 17.*

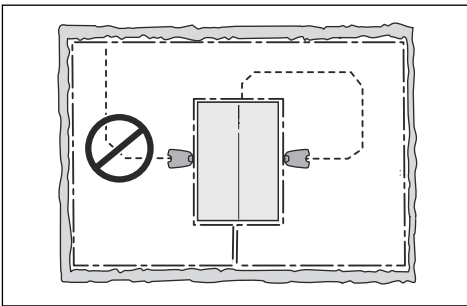

3.4.2 Určenie umiestnenia pre napájací zdroj



VÝSTRAHA: Nízkonapäťový kábel neskracujte ani nepredlžujte. Hrozí riziko zasiahnutia elektrickým prúdom.



VAROVANIE: Zabezpečte, aby čepele zariadenia nepresekli nízkonapäťový kábel.



VAROVANIE: Neukladajte nízkonapäťový kábel na cievku ani pod dosku nabíjacej stanice. Cievka spôsobuje rušenie signálu z nabíjacej stanice.



- Napájací zdroj umiestnite na miesto, ktoré je zastrešené a chránené pred slnkom a dažďom.
- Napájací zdroj umiestnite na miesto s dobrým prúdením vzduchu.

- Pri pripájaní napájacieho zdroja do napájacej zásuvky použite prúdový chránič (RDC).

K dispozícii ako príslušenstvo sú nízkonapäťové káble rôznych dĺžok.

3.4.3 Určenie umiestnenia pre ohraničovací kábel



VAROVANIE: Medzi ohraničovacím káblom a vodnými plochami, svahmi, strminami a verejnými cestami musí byť pevná prekážka výšky najmenej 15 cm/6 palcov. Takto sa zabráni poškodeniu výrobku.



VAROVANIE: Zabráňte pohybu zariadenia po štrkovom podklade.



VAROVANIE: Pri montáži ohraničovacieho kábla nevytvárajte ostré ohyby.



VAROVANIE: Ak chcete dosiahnuť vynikajúce fungovanie bez hluku, izolujte všetky prekážky, ako sú stromy, korene a kamene.

Ohraničovací kábel sa umiestňuje ako slučka okolo pracovnej oblasti. Snímače vo výrobku snímajú, keď sa výrobok približuje k ohraničovaciemu káblu, a ten zvolí iný smer. Všetky časti pracovnej plochy musia byť vo vzdialenosti maximálne 35 m/115 stôp od ohraničovacieho kábla.

Na uľahčenie spojenia medzi navádzacím káblom a ohraničovacím káblom sa odporúča vytvoriť očko, do ktorého bude pripojený navádzací kábel. Z ohraničovacieho kábla vytvorte oko približne 20 cm/8 palcov.

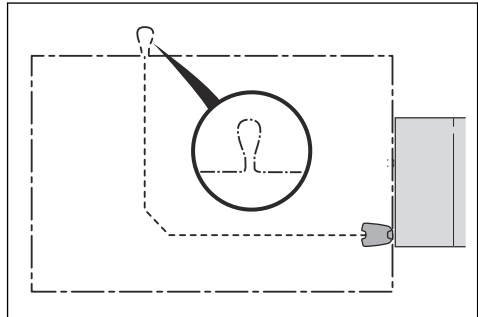

Poznámka: Pred inštaláciou ohraničovacieho kábla a navádzacieho kábla vytvorte plán pracovnej plochy.

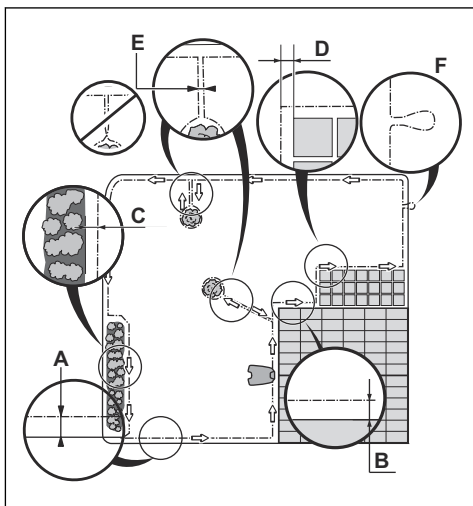

- Ohraničovaci kábel umiestnite okolo celej pracovnej plochy (A). Upravte vzdialenosť medzi ohraničovacím káblom a prekážkami.
- Ohraničovaci kábel umiestnite 35 cm/14 palcov (B) od prekážky, ktorá je vysoká viac než 5 cm/ 2 palce.

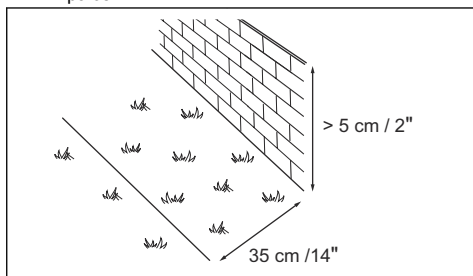

- Ohraničovaci kábel umiestnite 30 cm/12 palcov (C) od prekážky, ktorá je vysoká 1-5 cm/0.4-2 palce.

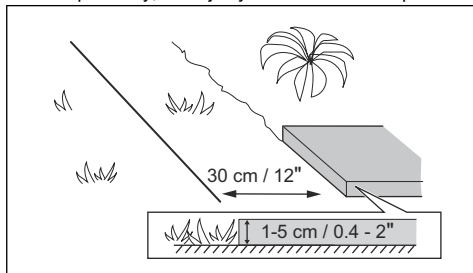

- Ohraničovaci kábel umiestnite 10 cm/4 palce (D) od prekážky, ktorá je nižšia než 1 cm/0.4 palca.

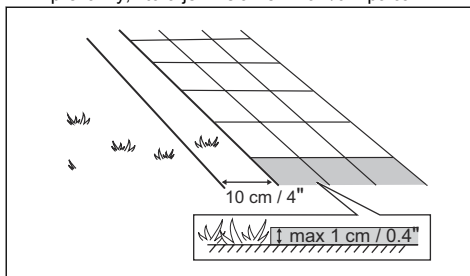

- Ak máte chodníček z dlažbových kameňov, ktorý je na úrovni trávniku, ohraničovaci kábel umiestnite pod dlažbovú kameň.

Poznámka: Ak má dlažbový kameň šírku minimálne 30 cm/12 palcov, pre funkciu *Prejsť cez kábel* použite výrobné nastavenie, aby sa pokosila všetka tráva v blízkosti dlažbového kameňa. Pozrite si časť *Nastavenie funkcie Prejsť cez kábel* na strane 26.

- Ak vytvoríte ostrovček, umiestnite ohraničovaci kábel, ktorý smeruje k ostrovčeku a od neho, vo vzájomnej blízkosti (E). Umiestnite káble do rovnakého kolíka. Pozrite si časť *Vytvorenie ostrovčeka* na strane 17.
- V mieste pripojenia vodiaceho kábla k ohraničovaciemu káblu vytvorte očko (F).

3.4.3.1 Položenie ohraničovacieho kábla na svahu

Výrobok je možné používať na svahoch so sklonom 35%. Svahy, ktoré sú príliš prudké, sa musia oddeliť ohraničovacím káblom. Sklon (%) sa počíta ako prevýšenie na 1 m. Príklad: 10 cm/100 cm = 10%.

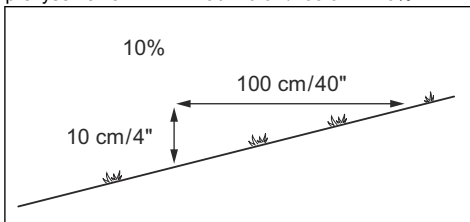

- Ak je svah vo vnútri pracovnej oblasti strmší ako 35%, izolujte ho pomocou ohraničovacieho kábla.
- Ak je popri vonkajšej stene trávniku svah strmší ako 15%, ohraničovaci kábel umiestnite 20 cm/ 8 palcov (A) od okraja.

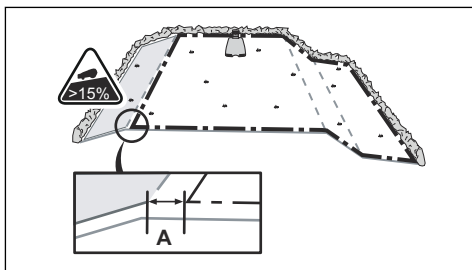

- Pre svahy popri verejnej ceste umiestnite okolo vonkajšieho okraja svahu pevnú prekážku s výškou najmenej 15 cm/ 6 palcov. Ako prekážku môžete použiť stenu alebo plot.

3.4.3.2 Priechody

Priechod je časť s ohraničovacím káblom na každej strane, ktorá spája 2 časti pracovnej plochy. Vzdialenosť medzi ohraničovacím káblom na každej strane priechodu musí byť minimálne 60 cm/24 palcov.

Poznámka: Ak má priechod šírku menej ako 2m/ 6.5ft, navádzací kábel namontujte cez priechod.

Minimálna odporúčaná vzdialenosť medzi navádzacím káblom a ohraničovacím káblom je 30 cm/12 palcov. Výrobok vždy chodí vľavo od navádzacieho kábla pri pohľade na nabíjaciu stanicu. Odporúča sa zabezpečiť čo najviac voľného miesta po ľavej strane navádzacieho kábla (A).

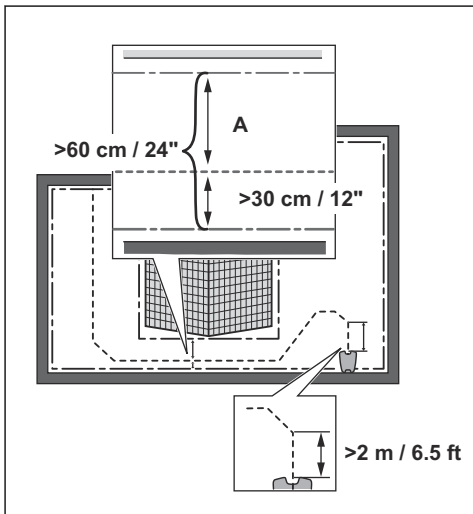

3.4.3.3 Vytvorenie ostrovčeka



VAROVANIE: Neumiestňujte jednotlivé časti ohraničovacieho kábla krížom cez seba. Jednotlivé časti ohraničovacieho kábla musia byť umiestnené súbežne.



VAROVANIE: Neukladajte navádzací kábel cez ohraničovací kábel.



VAROVANIE: Izolujte alebo odstráňte prekážky s výškou menej 15 cm/5.9 palca. Izolujte alebo odstráňte prekážky, ktoré sú mierne sklonené, ako sú napríklad kamene, stromy alebo korene. Takto sa zabráni poškodeniu nožov výrobku.

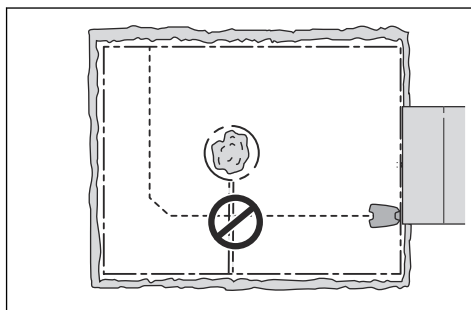

Ak chcete vytvoriť ostrov, izolujte oblasti na pracovnej ploche ohraničovacím káblom. Odporúčame izolovať všetky stály objekty na pracovnej ploche.

Niektoré prekážky sú odolné voči nárazu, napríklad stromy alebo kríky, ktoré sú vyššie ako 15 cm/5.9 palca. Výrobok narazí na prekážku a potom vyberie nový smer.

- Ohraničovací kábel umiestnite smerom k prekážke a okolo nej a vytvorte tak ostrovček.
- Umiestnite obidve časti ohraničovacieho kábla smerujúce k a od prekážky blízko k sebe. Výrobok potom prejde cez kábel.
- Umiestnite 2 časti ohraničovacieho kábla do rovnakého kolíka.

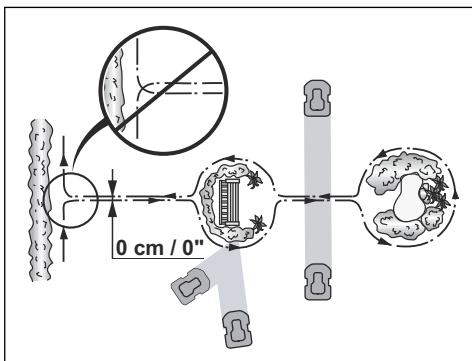

3.4.3.4 Vytvorenie vedľajšej plochy

Vedľajšia plocha (B) sa vytvára, ak pracovná oblasť pozostáva z 2 oblastí, ktoré nie sú spojené priechodom. Pracovná oblasť s nabíjacou stanicou predstavuje hlavnú plochu (A).

Poznámka: Výrobok sa musí manuálne premiestňovať medzi hlavnou oblasťou a vedľajšou plochou.

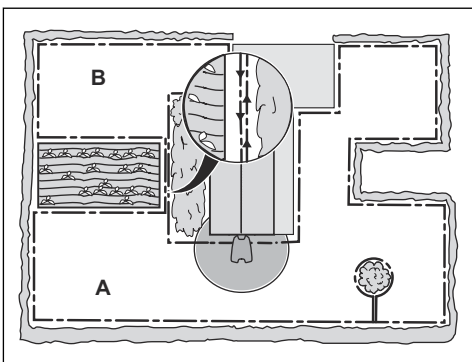

- Umiestnením ohraničovacieho kábla okolo vedľajšej plochy (B) vytvoríte ostrovček. Pozrite si časť *Vytvorenie ostrovčeka na strane 17*.

Poznámka: Ohraničovací kábel sa musí umiestniť ako 1 slučka okolo pracovnej oblasti (A + B).

Poznámka: Počas kosenia trávy na vedľajšej ploche musí byť zvolený režim *Vedľajšia plocha*. Pozrite si časť *Prevádzkový režim Spustenie na strane 29*.

3.4.4 Určenie umiestnenia pre navádzací kábel

- Navádzací kábel umiestnite rovno v minimálnej vzdialenosti 2 m/6.5 stopy pred nabíjacou stanicou.
- Zabezpečte čo najviac voľného priestoru po ľavej strane navádzacieho kábla pri pohľade smerom na nabíjaciu stanicu. Pozrite si časť *Navádzací koridor na strane 26*.
- Umiestnite navádzací kábel minimálne 30 cm/12 palcov od ohraničovacieho kábla.
- Pri montáži vodiaceho kábla nevytvárajte ostré ohyby.

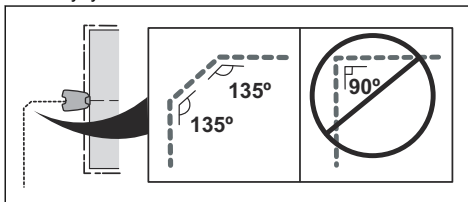

- Ak sa v pracovnej oblasti nachádza svah, navádzací kábel umiestnite uholpriečne krížom cez svah.

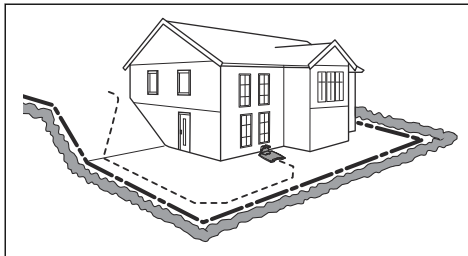

3.4.5 Príklady pracovnej oblasti

- Ak je nabíjacia stanica umiestnená v malej oblasti (A), zabezpečte, aby bola vzdialenosť od ohraničovacieho kábla minimálne 3 m/10 stopy pred nabíjacou stanicou.
- Ak je na pracovnej ploche priechod (B), minimálna vzdialenosť medzi ohraničovacími káblami je 2 m/6.5 stopy. Ak je cez priechod inštalovaný navádzací kábel, minimálna vzdialenosť medzi ohraničovacími káblami je 60 cm/24 palcov.
- Ak sa v pracovnej oblasti nachádzajú plochy spojené úzkym priechodom (B), môžete výrobok nastaviť tak, aby najprv sledoval a potom po určitej vzdialenosti (C) opustil navádzací kábel. Toto nastavenie sa môže zmeniť v *Pokrytie trávnik na strane 24*.
- Ak pracovná oblasť obsahuje vedľajšiu plochu (D), pozrite si časť *Vytvorenie vedľajšej plochy na strane 18*. Umiestnite zariadenie na vedľajšiu plochu a zvoľte režim *Vedľajšia plocha*.

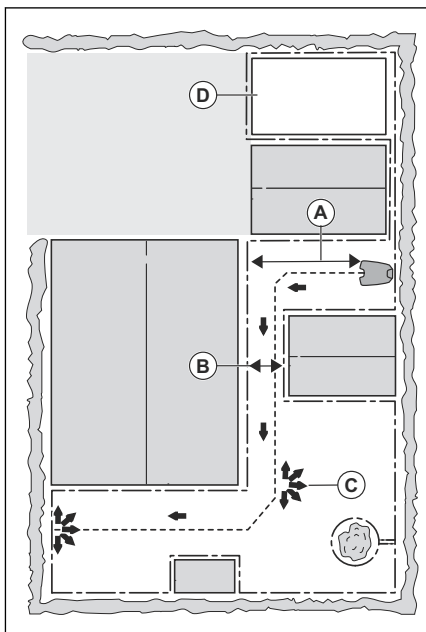

VÝSTRAHA: Napájací zdroj nezapuzdrujte. Kondenzovaná voda môže poškodiť napájací zdroj a zvýšiť nebezpečenstvo úrazu elektrickým prúdom.



VÝSTRAHA: Nebezpečenstvo úrazu elektrickým prúdom. Pri pripájaní zdroja napájania do elektrickej zásuvky ho pripojte iba do ističa s prúdovou ochranou (RCD). Platí v USA/Kanade. V prípade inštalácie napájacieho zdroja v exteriéri: Nebezpečenstvo úrazu elektrickým prúdom. Inštalujte len do zásuvky triedy A GFCI s krytom (RCD), ktorej telo je odolné voči poveternostným podmienkam s vloženým alebo vybratým krytom pripájacej zástrčky.



VAROVANIE: Do dosky nabíjacej stanice nevytvárajte ďalšie otvory.



VAROVANIE: Nevykladajte si nohy na základňu nabíjacej stanice.



VÝSTRAHA: Napájací kábel a predlžovací kábel musia byť mimo pracovnej oblasti, aby sa zabránilo poškodeniu káblov.

3.5 Montáž zariadenia

3.5.1 Nástroje na inštaláciu

- Kladivo/plastové kladívko: Na uľahčenie umiestnenia kolíkov do zeme.
- Orezávač okrajov/rovný rýľ: Na zakopanie ohraničovacieho kábla.
- Kombinované kliešte: Na preseknutie ohraničovacieho kábla a pritlačenie konektorov k sebe.
- Nastaviteľné kliešte: Na pritlačenie spojok k sebe.

3.5.2 Montáž nabíjacej stanice



VÝSTRAHA: Dodržiavajte vnútroštátne predpisy týkajúce sa elektrickej bezpečnosti.



VÝSTRAHA: Tento výrobok sa smie používať len so zdrojom napájania dodaným spoločnosťou GARDENA.



VÝSTRAHA: Neumiestňujte napájací zdroj do výšky, v ktorej existuje riziko namočenia do vody. Napájací zdroj neumiestňujte na zem.

Pri pripájaní zdroja napájania používajte iba sieťovú zásuvku, ktorá je pripojená k ističu s prúdovou ochranou (RCD).

1. Prečítajte si pokyny, kam sa má umiestniť nabíjacia stanica, a oboznámte sa s nimi. Pozrite si časť *Určenie umiestnenia pre nabíjajúcu stanicu na strane 14*.
2. Umiestnite nabíjajúcu stanicu do zvolenej oblasti.

Poznámka: Nabíjajúcu stanicu nepripevňujte k zemi pomocou skrutiek, kým nie je nainštalovaný navádzací kábel. Pozrite si časť *Montáž navádzacieho kábla na strane 20*.

3. Pripojte nízkonapäťový kábel k nabíjajúcej stanici.
4. Napájací zdroj umiestnite minimálne do výšky 30 cm/12 palcov.

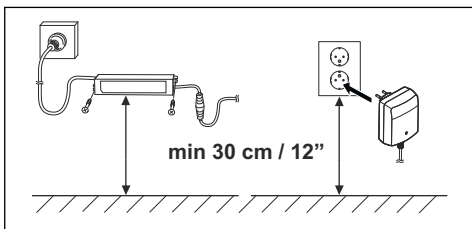

5. Zdroj napájania pripojte do elektrickej zásuvky s napätím 100 – 240 V.

Poznámka: Po pripojení nabíjacej stanice je možné výrobok nabíjať. Kým kladiete ohraničovaci a navádzaci kábel, umiestnite výrobok do nabíjacej stanice. Zapnite výrobok. Pozrite si časť *Hlavný vypínač na strane 29*. S ďalším nastavením výrobku pokračujte až po úplnom dokončení inštalácie.

6. Nízkonapäťový kábel pripevnite k zemi pomocou kolíkov alebo ho zakopte. Pozrite si časť *Uchytenie kábla na mieste pomocou kolíkov na strane 21* alebo *Zakopanie ohraničovacieho kábla alebo navádzacieho kábla na strane 21*.
7. Po dokončení inštalácie ohraničovacieho kábla a navádzacieho kábla pripojte káble k nabíjacej stanici. Pozrite si časť *Montáž ohraničovacieho kábla na strane 20* a *Montáž navádzacieho kábla na strane 20*.
8. Po nainštalovaní navádzacieho kábla pripevnite nabíjaciu stanicu k zemi pomocou dodaných skrutiek. Pozrite si časť *Montáž navádzacieho kábla na strane 20*.

3.5.3 Montáž ohraničovacieho kábla



VAROVANIE: Zvyšný kábel neviňte na cievku. Cievka spôsobuje rušenie zariadenia.

1. Ohraničovaci kábel umiestnite okolo celej pracovnej plochy. Montáž začnite aj dokončíte za nabíjacou stanicou.
2. Otvorte konektor a umiestnite ohraničovaci kábel do konektora.

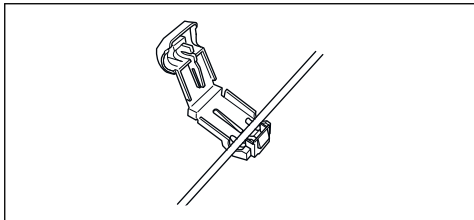

3. Konektor uzavrite pomocou klieští.

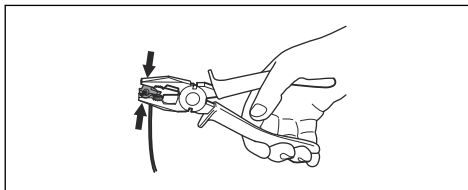

4. Ohraničovaci kábel odstrihnete 1-2 cm/ 0.4-0.8 palca nad každým konektorom.
5. Pravy konektor zatlačte na kovový kolík na nabíjacej stanici s označením „AR“.
6. Ľavy konektor zatlačte na kovový kolík na nabíjacej stanici s označením „AL“.

3.5.4 Montáž navádzacieho kábla



VAROVANIE: Vytváranie spojenia prepletením káblov alebo skrutkovou svorkovnicou izolovanou izolačnou páskou nie je vhodným riešením. Pôdna vlhkosť spôsobí zoxidovanie kábla a po čase prerušenie obvodu.

1. Otvorte konektor a umiestnite kábel do konektora.
2. Konektor uzavrite pomocou klieští.
3. Navádzaci kábel odstrihnete 1-2 cm/0.4-0.8 palca nad každým konektorom.
4. Pretlačte navádzaci kábel cez otvor v doske nabíjacej stanice.
5. Konektor zatlačte na kovový kolík na nabíjacej stanici s označením „Guide“.
6. Odpojte nabíjaciu stanicu od sieťovej zásuvky.
7. Koniec vodiaceho kábla umiestnite na očko na ohraničovacom kábli.
8. Ohraničovaci kábel odstrihnete kliešťami na drôt.
9. Navádzaci kábel pripojte k ohraničovaciemu kábli pomocou spojky.

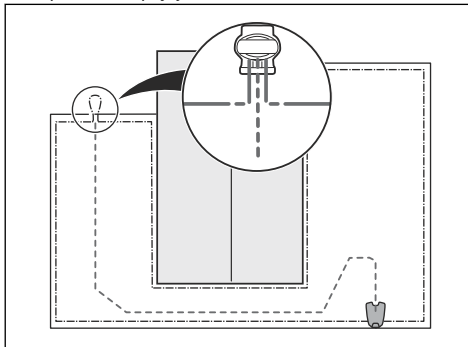

- a) Vložte 2 konce ohraničovacieho kábla a koniec vodiaceho drôtu do spojky.

Poznámka: Uistite sa, že cez prievitnú plochu na spojke vidíte konce káblov.

- b) Silno, pomocou nastaviteľných klieští, stlačte dokopy diely spojky, aby sa zabezpečilo správne prepojenie káblov.

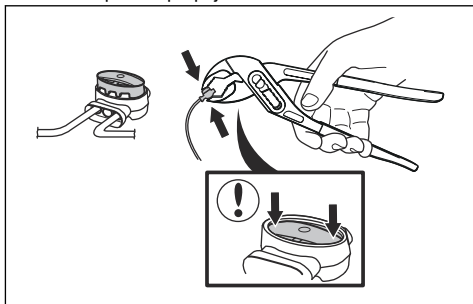

10. Pripevnite navádzací kábel k zemi pomocou kolíkov alebo ho zakopte do zeme. Pozrite si časť *Uchytenie kábla na mieste pomocou kolíkov na strane 21* alebo *Zakopanie ohraničovacieho kábla alebo navádzacieho kábla na strane 21*.
11. Pripojte nabíjaciu stanicu k sieťovej zásuvke.

3.6 Uchytenie kábla na mieste pomocou kolíkov



VAROVANIE: Presvedčte sa, že kolíky držia ohraničovací kábel a navádzací kábel pripevnené k zemi.



VAROVANIE: Kosenie trávy príliš nízko hneď po inštalácii môže poškodiť izoláciu kábla. Poškodenie izolácie môže spôsobiť prerušenia až o niekoľko týždňov alebo mesiacov.

1. Položte ohraničovací kábel a navádzací kábel na zem.
2. Kolíky rozložte v maximálnej vzdialenosti 100 cm/40 palcov od seba.
3. Kolíky pripevnite k zemi pomocou kladiva alebo plastového kladiva.

Poznámka: Po pár týždňoch kábel zarastie trávou a nebude ho vidieť.

3.7 Zakopanie ohraničovacieho kábla alebo navádzacieho kábla

- Pomocou orezávača okrajov alebo lopaty vytvorte v zemi ryhu.
- Položte ohraničovací kábel alebo navádzací kábel 1-20 cm/0.4-8 palcov do zeme.

3.8 Predĺženie ohraničovacieho kábla alebo navádzacieho kábla

Poznámka: Ak je ohraničovací kábel alebo navádzací kábel príliš krátky pre pracovnú oblasť, predĺžte ho. Používajte originálne náhradné diely, napríklad spojky.

1. Odpojte nabíjaciu stanicu od sieťovej zásuvky.
2. V mieste montáže predĺženia odstrihnite ohraničovací kábel alebo navádzací kábel pomocou klieští na drôt.
3. V mieste montáže predĺženia pripojte kábel.
4. Uložte ohraničovací kábel alebo navádzací kábel na miesto.
5. Konce kábla vložte do spojky.

Poznámka: Uistite sa, že cez prievitnú plochu na spojke vidíte konce ohraničovacieho kábla alebo navádzacieho kábla.

6. Silno, pomocou nastaviteľných klieští, stlačte dokopy diely spojky, aby sa zabezpečilo správne prepojenie káblov.

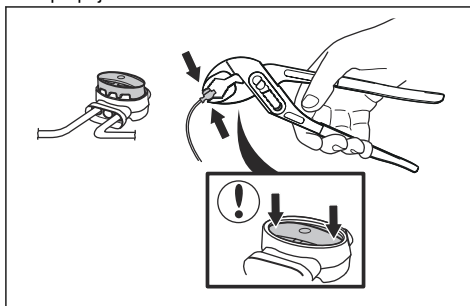

7. Uložte ohraničovací kábel alebo navádzací kábel na miesto pomocou kolíkov.
8. Pripojte nabíjaciu stanicu k sieťovej zásuvke.

3.9 Po montáži zariadenia

3.9.1 Vizualná kontrola nabíjacej stanice

1. Skontrolujte, či LED kontrolka na nabíjacej stanici svieti nazeleno.

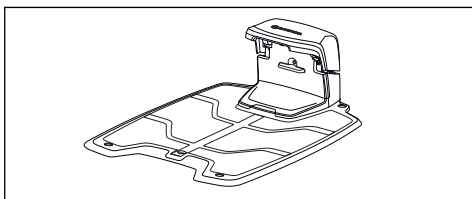

2. Ak LED kontrolka na nabíjacej stanici nesvieti nazeleno, skontrolujte montáž. Pozrite si časť *LED indikátor stavu na nabíjacej stanici na strane 41 a Montáž nabíjacej stanice na strane 19.*

3.9.2 Základné nastavenia

Pred prvým použitím výrobku musíte vykonať základné nastavenia.

1. Umiestnite výrobok do nabíjacej stanice.
2. Zapnite výrobok.
3. Stláčajte **tláčidlá so šípkami** a tlačidlo **OK**. Zvoľte jazyk, krajinu, dátum, čas a nastavte PIN kód.

Poznámka: Pri niektorých modeloch je pred výberom osobného PIN kódu potrebný výrobný PIN kód. Ako PIN kód sa nesmie nastaviť hodnota 0000.

4. Stlačte tlačidlo **Štart** a zatvorte kryt, aby sa spustila kalibrácia výrobku.

Poznámka: Ak je batéria príliš vybitá, pred spustením kalibrácie je potrebné plne nabiť batérie výrobku. Pozrite si časť *Kalibrácia na strane 22.*

Poznámka: Poznačte si PIN kódu. Pozrite si časť *Úvod na strane 3.*

3.9.3 Kalibrácia

Proces kalibrácie sa vykonáva automaticky. Po vykonaní základných nastavení sa výrobok pohne smerom od nabíjacej stanice a zastaví sa, kým sa nevykoná kalibrácia niektorých z nastavení výrobku. Po dokončení kalibrácie začne výrobok kosiť.

3.10 Nastavenia výrobku

Na úpravu všetkých nastavení výrobku používajte ovládací panel. Ovládací panel je vybavený displejom a klávesnicou, prístup ku všetkým funkciám získate prostredníctvom ponúk. Nastavenia funkcií z výroby sú vhodné pre väčšinu pracovných plôch: Nastavenia je však možné prispôbiť podmienkam každej pracovnej plochy.

3.10.1 Štruktúra ponúk

Hlavná ponuka obsahuje:

- *Plán*
- *SensorControl*
- *systém Smart* (len model smart SILENO+)
- *Nastavenie*
- *Inštalácia*
- *Zabezpečenie*

Pozrite si časť *Prehľad štruktúry ponuky 1 na strane 7 a Prehľad štruktúry ponuky 2 na strane 8.*

3.10.2 Prístup do ponuky

1. Stlačte tlačidlo **STOP**.
2. Pomocou tlačidiel s **číslami** a tlačidla **OK** zadajte PIN kód.
3. Stlačte tlačidlo **PONUKA**.

3.10.3 Plán



Poznámka: Ak chcete dosiahnuť čo najlepšie výsledky, nekoste trávnik príliš často. Ak umožníte výrobku pracovať príliš často, trávnik môže vyzerat' ako udupaný. Výrobok bude okrem toho vystavený zbytočnému opotrebovaniu.

3.10.3.1 Nastavenie plánu

1. Vykonajte kroky 1 – 3 v časti *Prístup do ponuky na strane 22.*
2. Pomocou **tláčidiel so šípkami** a tlačidla **OK** prejdite ponukou na možnosť *Plán > Prehľad*.
3. Pomocou tlačidiel so **šípkami** a tlačidla **OK** zvoľte deň.
4. Pomocou **tláčidla so šípkou** vpravo vyberte časový interval.
5. Stlačte tlačidlo **OK**.
6. Vypočítajte primerané prevádzkové hodiny. Pozrite si časť *Odhad potrebného času prevádzky na strane 23.*
7. Pomocou tlačidiel s **číslami** zadajte čas. Výrobok dokáže trávu kosiť v 1 alebo 2 časových intervaloch každý deň.

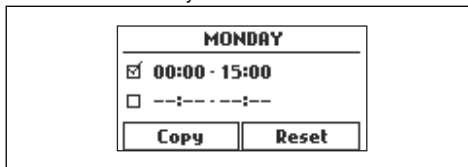

8. Ak chcete, aby výrobok v konkrétny deň trávu nekosiť, zrušte začiarknutie políčka vedľa 2 časových intervaloch.

3.10.3.2 Odhad potrebného času prevádzky

Ak je pracovná plocha menšia ako maximálna kapacita výrobu, je potrebné nastaviť plánovač, aby sa zabránilo ujazdeniu trávnik a znížilo opotrebovanie výrobu. Výrobok má každý deň maximálnu dobu kosenia. Prevádzkový čas výrobu môžete nastaviť v plánovači. Do prevádzkového času patrí kosenie, hľadanie a nabíjanie. Prevádzkový čas môže byť rôzny z mnohých dôvodov, ako je napríklad rozloženie pracovnej plochy, výška trávy a vek batérie. Keď používanie výrobu dosiahne maximálnu dennú dobu kosenia, na displeji výrobu sa zobrazí správa *Kosenie pre dnes ukončené*.

Odporúčané prevádzkové časy pre príklady niektorých pracovných plôch sú uvedené v nasledujúcej tabuľke. Ak výsledok nie je uspokojivý, zvýšte prevádzkový čas.

SILENO+ 1600	Plocha, m ²	Odporúčaný prevádzkový čas, h
	500	7 – 8
	1 000	15 – 16
	1500	22 – 23

SILENO+ 2000	Plocha, m ²	Odporúčaný prevádzkový čas, h
	500	6 – 7
	1 000	12 – 13
	1500	19 – 20
	2000	24

3.10.3.3 Kopírovanie nastavenia plánu

1. Vykonať kroky 1 – 3 v časti *Prístup do ponuky na strane 22*.
2. Pomocou **tláčidiel so šípkami** a tlačidla **OK** prejdite ponukou na možnosť *Plán > Prehľad > Kopírovať*.
3. Pomocou **tláčidiel so šípkami** a tlačidla **OK** skopírujte nastavenie plánu. Nastavenia plánu môžete skopírovať po jednotlivých dňoch alebo pre celý týždeň.

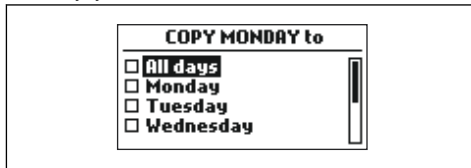

3.10.3.4 Resetovanie nastavenia plánu

Všetky nastavenia plánu môžete vymazať a použiť výrobné nastavenia.

1. Vykonať kroky 1 – 3 v časti *Prístup do ponuky na strane 22*.

2. Pomocou **tláčidiel so šípkami** a tlačidla **OK** prejdite ponukou na možnosť *Plán > Prehľad > Resetovať*.
 - a) Stláčaním tlačidiel so **šípkami** vyberte možnosť *Aktuálny deň*, čím resetujete výrobné nastavenia len pre aktuálny deň.
 - b) Stláčaním **tláčidiel so šípkami** vyberte možnosť *Celý týždeň*, čím resetujete všetky nastavenia plánu na výrobné nastavenia.
3. Stlačte tlačidlo **OK**.

3.10.4 SensorControl



Funkcia *SensorControl* automaticky upraví čas kosenia na základe rastu trávy. Výrobok nebude môcť byť v prevádzke dlhšie, ako určujú nastavenia plánu.

Poznámka: Ak sa používa funkcia *SensorControl*, odporúča sa, aby bol k dispozícii čo najdlhší možný čas prevádzky funkcie *SensorControl*. Neobmedzujte plán viac, ako je potrebné.

Prvá prevádzka dňa je nastavená pomocou nastavení plánu. Výrobok vždy dokončí 1 cyklus kosenia a potom funkcia *SensorControl* rozhodne, či bude výrobok ďalej v prevádzke, alebo nie.

Poznámka: Funkcia *SensorControl* sa obnoví, ak výrobok nebude v prevádzke dlhšie ako 50 hodín alebo pri *resetovaní všetkých nastavení používateľa*. Funkciu *SensorControl* neopplyvní vykonanie *resetovania nastavení rozpisu*.

3.10.4.1 Nastavenie funkcie SensorControl

1. Vykonať kroky 1 – 3 v časti *Prístup do ponuky na strane 22*.
2. Pomocou **tláčidiel so šípkami** a tlačidla **OK** prejdite štruktúrou ponuky na možnosť *SensorControl > Použiť SensorControl*.
3. Stláčením tlačidla **OK** vyberte funkciu *SensorControl*.
4. Stlačte tlačidlo **SPÄŤ**.

3.10.4.2 Nastavenie frekvencie funkcie SensorControl

Nastavte, ako často bude výrobok kosiť trávu, keď je zapnutá funkcia *SensorControl*. Na výber sú 3 úrovne frekvencie: *Nizka, stredná a vysoká*. Čím je vyššia frekvencia, tým je výrobok citlivejší na rast trávy. To znamená, že ak je rast trávy rýchlejší, výrobok môže pracovať dlhšie.

Poznámka: Ak pri používaní funkcie *SensorControl* nie sú výsledky kosenia optimálne, je možné, že bude potrebné upraviť nastavenia plánu. Neobmedzujte plán viac, ako je potrebné. Skontrolujte tiež, či je rezný kotúč čistý a či sú nože v dobrom stave.

1. Vykonajte kroky 1 – 3 v časti *Prístup do ponuky na strane 22*.
2. Pomocou **tlačidiel so šípkami** a tlačidla **OK** prejdite štruktúrou ponuky na možnosť *SensorControl > Čas kosenia*.
3. Pomocou **tlačidiel so šípkami** vyberte nastavenie frekvencie *nízka, stredná* alebo *vyšoká*.
4. Stlačte tlačidlo **SPÄŤ**.

3.10.5 Úroveň zabezpečenia



K dispozícii sú 3 úrovne zabezpečenia pre zariadenie SILENO+.

Funkcia	Krátka	Stredná	Vysoká
<i>Alarm</i>			X
<i>PIN kód</i>		X	X
<i>Časový záмок</i>	X	X	X

- *Alarm* – Alarm sa spustí, ak do 10 sekúnd po stlačení tlačidla **STOP** nie je zadaný PIN kód. Alarm sa tiež spustí, ak zariadenie niekto zdvihne. Alarm sa vypne po zadaní PIN kódu.
- *PIN kód* – Na prístup do štruktúry ponuky zariadenia je potrebné zadať správny PIN kód. Ak sa zadá nesprávny PIN kód 5-krát za sebou, zariadenie sa na určitý čas zablokuje. Po každom nesprávnom pokuse sa čas zablokovania predlžuje.
- *Časový záмок* – Zariadenie sa zablokuje, ak 30 dní nie je zadaný PIN kód. Na odblokovanie zariadenia zadajte PIN kód.

3.10.5.1 Nastavenie úrovne zabezpečenia

Zvoľte 1 z úrovní zabezpečenia pre váš výrobok.

1. Vykonajte kroky 1 – 3 v časti *Prístup do ponuky na strane 22*.
2. Pomocou **tlačidiel so šípkami** a tlačidla **OK** prejdite štruktúrou ponuky na možnosť *Nastavenia > Zabezpečenie > Úroveň zabezpečenia*.
3. Pomocou **tlačidiel so šípkami** a tlačidla **OK** zvoľte úroveň zabezpečenia.
4. Stlačte tlačidlo **OK**.

3.10.6 Zabezpečenie – pokročilé

3.10.6.1 Vytvorenie nového signálu z ohraničenia

Signál z ohraničenia sa vyberá náhodne a vytvára jedinečné spojenie medzi výrobkom a nabíjajúcou stanicou. Vo výnimočných prípadoch môže byť potrebné vytvoriť nový signál, napríklad ak majú dve priľahlé inštalácie veľmi podobný signál.

1. Umiestnite výrobok do nabíjajúcej stanice.
2. Vykonajte kroky 1 – 3 v časti *Prístup do ponuky na strane 22*.
3. Pomocou tlačidiel so **šípkami** a tlačidla **OK** prejdite štruktúrou ponuky na položky *Nastavenia > Zabezpečenie > Pokročilé > Nový signál ohraničenia*.
4. Počkajte na potvrdenie, že signál z ohraničenia bol vytvorený. Obvykle to trvá približne 10 sekúnd.

3.10.6.2 Zmena PIN kódu

1. Vykonajte kroky 1 – 3 v časti *Prístup do ponuky na strane 22*.
2. Pomocou **tlačidiel so šípkami** a tlačidla **OK** prejdite štruktúrou ponuky na možnosť *Nastavenia > Zabezpečenie > Pokročilé > Zmeniť PIN kód*.
3. Zadajte nový PIN kód.
4. Stlačte tlačidlo **OK**.
5. Znovu zadajte nový PIN kód.
6. Stlačte tlačidlo **OK**.
7. Nový PIN kód si zapíšte. Pozrite si časť *Úvod na strane 3*.

3.10.7 Pokrytie trávnik

Ak pracovná oblasť zahŕňa odľahlé časti, ktoré sú spojené úzkymi priechodmi, funkcia *Pokrytie trávnik* umožňuje udržiavať dobre pokosený trávnik na všetkých častiach dvora. Na použitie týchto funkcií je potrebné nainštalovať navádzací kábel. Môžete nastaviť maximálne 3 odľahlé oblasti.

S funkciou *Pokrytie trávnik* výrobok najprv sleduje a potom po určitej vzdialenosti opustí navádzací kábel a začne kosiť trávnik.

Plocha A, približne 50 %

Plocha B, približne 30 %

Plocha C, približne 20 %

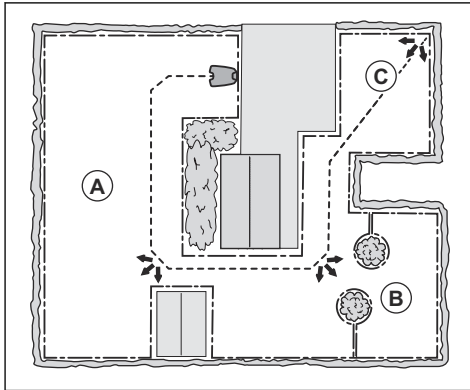

3.10.7.1 Nastavenie funkcie pokrytia trávnik

1. Vykonať kroky 1 – 3 v časti *Prístup do ponuky na strane 22*.
2. Pomocou **tláčidiel so šípkami** a tlačidla **OK** prejdite ponukou na možnosť *Inštalácia > Pokrytie trávnik > Plocha 1 – 3*.
3. Pomocou **tláčidla so šípkou** vyberte plochu.
4. Stlačte tlačidlo **OK**.
5. Odmerajte vzdialenosť od nabíjacej stanice po začiatok plochy. Merajte popri navádzacom kábli. Pozrite si časť *Meranie vzdialenosti od nabíjacej stanice na strane 25*.
6. Stláčaním **tláčidiel s číslami** vyberte vzdialenosť.
7. Stlačte tlačidlo **OK**.
8. Pomocou **tláčidiel s číslami** vyberte percento času kosenia, počas ktorého musí výrobok kosiť danú plochu. Toto percento sa rovná ploche v pomere k celej pracovnej oblasti.
 - a) Odmerajte plochu.
 - b) Vydeľte rozmer odmeranej plochy rozmerom celkovej pracovnej oblasti.
 - c) Výsledok prevedte na percentá.

Poznámka: Súčet plochy 1 – 3 musí byť 100 % alebo menej. Ak je súčet menej ako 100 %, výrobok niekedy začne kosiť v nabíjacej stanici. Pozrite si časť *Nastavenie výjazdových uhlov na strane 25*.

9. Stlačte tlačidlo **BACK** (Späť).

3.10.7.2 Test funkcie Pokrytie trávnik

1. Umiestnite výrobok do nabíjacej stanice.
2. Vykonať kroky 1 – 3 v časti *Prístup do ponuky na strane 22*.
3. Pomocou **tláčidiel so šípkami** a tlačidla **OK** prejdite ponukou na možnosť *Inštalácia > Pokrytie trávnik > Plocha 1 – 3 > Viac > Testovanie*.

4. Stlačte tlačidlo **OK**.
5. Stlačte tlačidlo **START**.
6. Zatvorte kryt.
7. Uistite sa, že zariadenie dokáže nájsť plochu.

3.10.7.3 Meranie vzdialenosti od nabíjacej stanice

1. Umiestnite výrobok do nabíjacej stanice.
2. Vykonať kroky 1 – 3 v časti *Prístup do ponuky na strane 22*.
3. Pomocou **tláčidiel so šípkami** a tlačidla **OK** prejdite ponukou na možnosť *Inštalácia > Pokrytie trávnik > Plocha 1 – 3 > Ako ďaleko?*
4. Pomocou **tláčidiel s číslami** nastavte vzdialenosť 500 m/540 yd.
5. Stlačte tlačidlo **OK**.
6. Pomocou **tláčidiel so šípkami** a tlačidla **OK** prejdite štruktúrou ponuky na možnosť *Nastavenia > Pokrytie trávnik > Plocha 1 – 3 > Viac > Testovanie*.
7. Stlačte tlačidlo **OK**.
8. Keď je zariadenie vo vzdialenosti, ktorú chcete odmerať, stlačte tlačidlo **STOP**. Následne sa vzdialenosť zobrazí na displeji.

3.10.7.4 Vypnutie a zapnutie funkcie Pokrytie trávnik

Vypnite alebo zapnite funkciu *pokrytia trávnik* pre každú plochu.

1. Vykonať kroky 1 – 3 v časti *Prístup do ponuky na strane 22*.
2. Pomocou **tláčidiel so šípkami** a tlačidla **OK** prejdite ponukou na možnosť *Inštalácia > Pokrytie trávnik > Plocha 1 – 3 > Vypnúť*.
3. Stlačte tlačidlo **OK**.
4. Stlačte tlačidlo **SPÄŤ**.

3.10.7.5 Obnovenie nastavení funkcie pokrytia trávnik

Nastavenia funkcie *Pokrytie trávnik* môžete pre každú plochu obnoviť a použiť výrobné nastavenia.

1. Vykonať kroky 1 – 3 v časti *Prístup do ponuky na strane 22*.
2. Pomocou **tláčidiel so šípkami** a tlačidla **OK** prejdite ponukou na možnosť *Inštalácia > Pokrytie trávnik > Plocha 1 – 3 > Viac > Obnoviť*.
3. Stlačte tlačidlo **OK**.

3.10.8 Výjazdový uhol

Ak je súčet funkcie *Pokrytie trávnik* menej ako 100 %, výrobok niekedy začne kosiť v nabíjacej stanici. Zariadenie sa pohyba smerom od nabíjacej stanice pod výjazdovým uhlom od 90° do 270°. Výjazdové uhly sa dajú nastaviť na 1 alebo 2 sektory výjazdu.

3.10.8.1 Nastavenie výjazdových uhlov

1. Vykonať kroky 1 – 3 v časti *Prístup do ponuky na strane 22*.

2. Pomocou tlačidiel so **šípkami** a tlačidla **OK** prejdite štruktúrou ponuky na položky *Inštalácia > Pokročilé > Výjazdové uhly > Sektor 1 alebo Sektor 2*.
3. Pomocou tlačidiel s **číslami** nastavte uhly v stupňoch.
4. Stlačte tlačidlo so **šípkou** dole.
5. Pomocou tlačidiel s **číslami** vyberte, ako často musí zariadenie používať každý sektor. Nastavte v percentuálnom vyjadrení.
6. Stlačte tlačidlo **BACK** (Späť).

3.10.9 Dĺžka cúvania

Vzdialenosť cúvania pohýna zariadenie smerom dozadu na nastavenú vzdialenosť predtým, ako zariadenie začne kosiť trávnik. Predvolené nastavenie je 60 cm/24 st.

3.10.9.1 Nastavenie vzdialenosti cúvania

1. Vykonaňte kroky 1 – 3 v časti *Prístup do ponuky na strane 22*.
2. Pomocou tlačidiel so **šípkami** a tlačidla **OK** prejdite štruktúrou ponuky na položky *Inštalácia > Rozšírené > Vzdialenosť cúvania*.
3. Pomocou **tlačidiel s číslami** nastavte vzdialenosť.
4. Stlačte tlačidlo **BACK** (Späť).

3.10.10 Prejazd cez kábel

Predná časť zariadenia sa vždy pred návratom zariadenia do pracovnej oblasti posunie cez ohraničovací kábel o určenej vzdialenosti. Výrobné nastavenie funkcie *Chod cez kábel* je 32 cm/12. Môžete vybrať vzdialenosť 25-40 cm/10-16.

Poznámka: Pri výrobných nastaveniach výrobok kosiť 11 cm/4.3 za káblom.

Poznámka: Ak sa zmení vzdialenosť funkcie *Prejsť cez kábel*, vzdialenosť sa zmení pozdĺž ohraničovacieho kábla v každom bode pracovnej oblasti.

3.10.10.1 Nastavenie funkcie Prejsť cez kábel

1. Vykonaňte kroky 1 – 3 v časti *Prístup do ponuky na strane 22*.
2. Pomocou tlačidiel so **šípkami** a tlačidla **OK** prejdite ponukou na možnosť *Inštalácia > Rozšírené > Prejsť cez kábel*.
3. Pomocou **tlačidiel s číslami** nastavte vzdialenosť.
4. Stlačte tlačidlo **BACK** (Späť).

3.10.11 Navádzací koridor

Navádzací koridor je oblasť nachádzajúca sa v blízkosti navádzacieho kábla, ktorú zariadenie používa na nájdenie nabíjacej stanice. Keď sa zariadenie pohybuje

v smere nabíjacej stanice, vždy sa pohybuje naľavo od navádzacieho kábla.

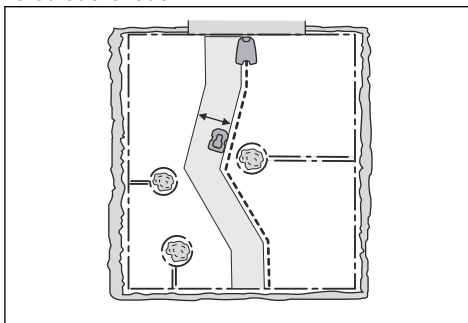

Poznámka: Výrobok pracuje v rôznych vzdialenostiach k navádzaciemu káblu, ale zostáva vo vnútri navádzacieho koridoru.

3.10.11.1 Nastavenie šírky koridoru navádzacieho kábla

1. Vykonaňte kroky 1 – 3 v časti *Prístup do ponuky na strane 22*.
2. Pomocou **tlačidiel so šípkami** a tlačidla **OK** prejdite ponukou na možnosť *Inštalácia > Rozšírené > Šírka koridoru > Navádzanie*.
3. Pomocou tlačidiel **s číslami** vyberte šírku koridoru od 0 do 9.
4. Stlačte tlačidlo **SPÄŤ**.

Poznámka: Zabezpečte čo najväčšiu šírku koridoru, aby sa minimalizovalo riziko tvorby cestičiek na trávniku.

3.10.12 Režim ECO

Ak je aktivovaný režim *ECO*, počas parkovania alebo nabíjania výrobku zastaví signál v ohraničovacej slučke, navádzacom káblu a nabíjacej stanici.

Poznámka: Používaním režimu *ECO* šetríte energiu a zabránite rušeniu s inými zariadeniami, ako sú napríklad načúvacie zariadenia alebo garážové dvere.

Poznámka: Pre manuálne spustenie výrobku v pracovnej oblasti stlačte pred vybratím výrobku z nabíjacej stanice tlačidlo **STOP**. V opačnom prípade nebude možné zariadenie spustiť v pracovnej oblasti.

3.10.12.1 Nastavenie režimu ECO

1. Vykonaňte kroky 1 – 3 v časti *Prístup do ponuky na strane 22*.

2. Pomocou tlačidiel so **šípkami** a tlačidla **OK** prejdite ponukou na možnosť *Nastavenia > Režim ECO*.
3. Stlačením tlačidla **OK** vyberte *Režim ECO*.
4. Stlačte tlačidlo **SPÄŤ**.

3.10.13 Všeobecné

V rámci položky *Všeobecné* môžete meniť všeobecné nastavenia zariadenia.

3.10.13.1 Nastavenie času a dátumu

1. Vykonajte kroky 1 – 3 v časti *Prístup do ponuky na strane 22*.
2. Pomocou tlačidiel so **šípkami** a tlačidla **OK** prejdite štruktúrou ponuky na položky *Nastavenia > Všeobecné > Čas a dátum*.
3. Pomocou tlačidiel s **číslami** nastavte čas a potom stlačte tlačidlo **SPÄŤ**.
4. Pomocou tlačidiel s **číslami** nastavte dátum a potom stlačte tlačidlo **SPÄŤ**.
5. Pomocou tlačidiel so **šípkami** nastavte formát času a potom stlačte tlačidlo **SPÄŤ**.
6. Pomocou tlačidiel so **šípkami** nastavte formát dátumu a potom stlačte tlačidlo **SPÄŤ**.

3.10.13.2 Nastavenie jazyka

1. Vykonajte kroky 1 – 3 v časti *Prístup do ponuky na strane 22*.
2. Pomocou tlačidiel so **šípkami** a tlačidla **OK** prejdite štruktúrou ponuky na položky *Nastavenia > Všeobecné > Jazyk*.
3. Pomocou tlačidiel so **šípkami** nastavte jazyk a potom stlačte tlačidlo **SPÄŤ**.

3.10.13.3 Nastavenie krajiny

1. Vykonajte kroky 1 – 3 v časti *Prístup do ponuky na strane 22*.
2. Pomocou tlačidiel so **šípkami** a tlačidla **OK** prejdite ponukou na možnosť *Nastavenia > Všeobecné > Krajina*.
3. Pomocou tlačidiel so **šípkami** nastavte krajinu a potom stlačte tlačidlo **SPÄŤ**.

3.10.13.4 Resetovanie všetkých používateľských nastavení

1. Vykonajte kroky 1 – 3 v časti *Prístup do ponuky na strane 22*.
2. Pomocou tlačidiel so **šípkami** a tlačidla **OK** prejdite štruktúrou ponuky na položky *Nastavenia > Všeobecné > Resetovať všetky používateľské nastavenia*.
3. Pomocou tlačidla so **šípkou** doprava zvoľte možnosť *Pokračovať v resete všetkých používateľských nastavení?*
4. Stlačte tlačidlo **OK** a všetky používateľské nastavenia sa resetujú.

Poznámka: *Úroveň zabezpečenia, PIN kód, signál z ohraničenia, hlásenia, nastavenia dátumu a času, jazyka a krajiny sa nevyresetujú.*

3.10.13.5 Ponuka Info

Ponuka *Info* obsahuje informácie o zariadení, napríklad výrobné číslo a verzie firmvéru.

3.10.14 Systém Smart GARDENA.



Len pre model smart SILENO+.

Poznámka: Pred zahrnutím inteligentného výrobku do aplikácie inteligentného systému GARDENA sa uistite, že výrobok je plne nainštalovaný v pracovnej oblasti. Pozrite si časť *Inštalácia na strane 14*.

Zariadenie je možné pripojiť k mobilným zariadeniam, v ktorých je nainštalovaná aplikácia inteligentného systému GARDENA. Inteligentný systém GARDENA umožňuje bezdrôtovú komunikáciu medzi vašim inteligentným výrobkom a inteligentným systémom GARDENA.

V ponuke inteligentného systému na výrobku môžete:

- povoliť prídanie alebo odobratie inteligentného výrobku z aplikácie inteligentného systému GARDENA,
- skontrolovať stav bezdrôtového pripojenia k inteligentnému systému.

Keď je inteligentný výrobok súčasťou inteligentného systému, niektoré ponuky sú na displeji výrobku vypnuté. Na displeji robotičkej kosačky sa aj naďalej budú zobrazovať všetky nastavenia, no niektoré nastavenia možno zmeniť len cez aplikáciu Smart systému GARDENA. Nasledujúce nastavenia budú zablokované vo výbere ponuky Smart robotičkej kosačky:

- Plán
- Čas & Dátum
- Jazyk
- Krajina

3.10.14.1 Nastavenie aktivácie režimu prídania

Ak chcete pridať Smart robotickú kosačku do aplikácie Smart GARDENA:

1. Vykonajte kroky 1 – 3 v časti *Prístup do ponuky na strane 22*.
2. Pomocou tlačidiel so **šípkami** a tlačidla **OK** vstúpte do ponuky *systém Smart*.
3. Pomocou tlačidiel so **šípkami** a tlačidla **OK** vyberte položku *Áno*, čím aktivujete režim prídania.

4. Pomocou tlačidiel s **číslicami** zadajte PIN kód a potom stlačte tlačidlo **OK**.
5. Na displeji výrobku sa zobrazí kód pridania.
6. Postupujte podľa pokynov v aplikácii inteligentného systému GARDENA.

Proces pridania môže trvať niekoľko minút. Po úspešnom pridaní displej automaticky prejde späť na obrazovku spustenia zariadenia. Ak pridanie z nejakého dôvodu zlyhá, skúste to znova.

3.10.14.2 Pridanie do aplikácie

Pridanie všetkých inteligentných zariadení GARDENA prebieha cez aplikáciu inteligentného systému.

Stiahnutie aplikácie inteligentného systému GARDENA

1. Z obchodu App Store alebo Google Play si prevezmite aplikáciu inteligentného systému GARDENA.
2. Otvorte aplikáciu a zaregistrujte sa ako používateľ.
3. Prihláste sa a na úvodnej stránke aplikácie vyberte položku *Pridať zariadenie*.
4. Postupujte podľa pokynov v aplikácii.

Poznámka: Inteligentná brána potrebuje na pridanie zariadenia do aplikácie pripojenie na internet.

3.10.14.3 Výber funkcie Odobrať zariadenie

Ak odobriete zariadenie, medzi výrobkom a systémom GARDENA smart system nebude prebiehať žiadna komunikácia.

1. Vykonajte kroky 1 – 3 v časti *Prístup do ponuky na strane 22*.
2. Pomocou **tlačidiel so šípkami** a tlačidla **OK** prejdite štruktúrou ponuky na možnosť *smart system > Odobrať zariadenie*.
3. Stlačte tlačidlo **OK**.

Poznámka: Výrobok je potrebné zo zoznamu výrobkov v aplikácii GARDENA smart system odstrániť manuálne.

3.10.14.4 Kontrola stavu systému GARDENA smart system

Ak je výrobok pripojený k bráne inteligentného systému, môžete skontrolovať stav pripojenia.

1. Vykonajte kroky 1 – 3 v časti *Prístup do ponuky na strane 22*.
2. Pomocou **tlačidiel so šípkami** a tlačidla **OK** prejdite štruktúrou ponuky na možnosť *smart system > Stav*.

Poznámka: *Stav* pripojenia ponúka dve možnosti: pripojené *Áno* a nepripojené *Nie*. *Kvalita signálu* môže byť *dobrá*, *slabá* alebo *zlá*. Aby ste dosiahli čo najlepšie

fungovanie aplikácie inteligentného systému smart system, umiestnite nabíjajúcu stanicu na miesto, kde je *kvalita signálu dobrá*.

4 Prevádzka

4.1 Hlavný vypínač



VÝSTRAHA: Pred spustením výrobku si dôkladne prečítajte bezpečnostné pokyny.



VÝSTRAHA: Udržiavajte ruky a chodidlá mimo dosahu rotujúcich nožov. Keď je kosiaci motor zapnutý, nedávajte ruky ani nohy do blízkosti výrobku ani pod výrobok.



VÝSTRAHA: Výrobok nikdy nepoužívajte, ak sa v pracovnej oblasti nachádzajú osoby, najmä deti alebo zvieratá.

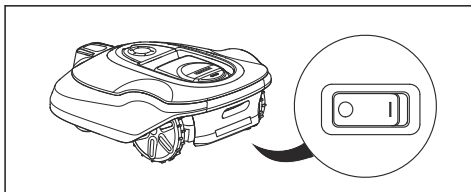

- Prepnutím **hlavného vypínača** do polohy *1* zariadenie spustíte.
- Ak výrobok nepoužívate alebo ak na výrobku vykonávate kontrolu či údržbu, prepnite **hlavný vypínač** do polohy *0*.

4.2 Zapnutie výrobku

1. Stlačením tlačidla **STOP** otvorte kryt.
2. Prepnite **hlavný vypínač** do polohy *1*.
3. Zadajte PIN kód.
4. Stlačte tlačidlo **START**.
5. Vyberte požadovaný režim a výber potvrdte stlačením tlačidla **OK**. Pozrite si časť *Prevádzkový režim Spustenie na strane 29*.

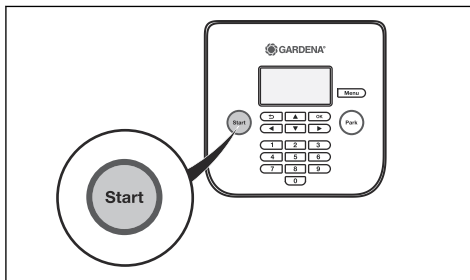

6. Zatvorte kryt.

Poznámka: Ak je výrobok odstavený v nabíjacej stanici, nabíjaciu stanicu opusť až vtedy, keď bude batéria plne nabitá a ak je plán nastavený tak, že umožňuje prevádzku výrobku.

Poznámka: Prvé týždne po montáži sa vám môže zdať hladina hluku pri kosení trávy vyššia, ako ste očakávali. Po určitom čase bude vnímaná hladina hluku omnoho nižšia.

4.3 Prevádzkový režim Spustenie

Stlačte tlačidlo **START** a vyberte jeden z nasledujúcich prevádzkových režimov:

- *Hlavná plocha*
- *Vedľajšia plocha*
- *Potlačiť plán*
- *Miestne kosenie*

4.3.1 Hlavná plocha

Hlavná plocha predstavuje štandardný prevádzkový režim, v ktorom zariadenie automaticky kosí a automaticky sa nabíja.

4.3.2 Vedľajšia plocha

Ak chcete kosiť na vedľajšej ploche, musíte vybrať prevádzkový režim *Vedľajšia plocha*. V tomto režime musí operátor výrobok manuálne premiestňovať medzi hlavnou plochou a vedľajšou plochou. Výrobok kosí počas zvolenej doby alebo do vybitia batérie. Keď sa batéria vyčerpá, výrobok sa zastaví a na displeji sa zobrazí hlásenie *Needs manual charging* (Potrebuje manuálne nabitie). Umiestnite výrobok do nabíjacej stanice, aby sa nabila batéria. Keď sa batéria úplne nabije, výrobok opusť nabíjaciu stanicu a zastaví sa. Výrobok je teraz pripravený na začatie prevádzky, najprv je však potrebné potvrdenie operátora. V režime

Vedľajšia plocha výrobok pracuje počas zvoleného časového úseku alebo do vybitia batérie.

Poznámka: Ak chcete po nabití batérie kosiť hlavnú plochu, pred umiestnením zariadenia do nabíjacej stanice nastavte na výrobku režim *Hlavná plocha*.

4.3.3 Potlačiť plán

Nastavenia plánu možno dočasne potlačiť výberom možnosti *Potlačiť plán*. Plán sa dá potlačiť na 24 hodín alebo 3 dni. Nie je možné kosiť dlhšie, ako je maximálna doba kosenia za deň.

4.3.4 Miestne kosenie

Funkcia *miestneho kosenia* sa aktivuje tlačidlom **START** a je užitočná pre rýchle kosenie oblasti, kde bola tráva kosená menej ako v iných častiach dvora. Zariadenie musíte ručne presunúť na vybratú plochu.

Miestne kosenie znamená kosenie výrobku špirálovitým vzorom, aby pokosilo trávu v oblasti, kde začalo. Po pokosení tohto úseku sa zariadenie automaticky prepne do režimu *Hlavná plocha* alebo *Vedľajšia plocha*.

4.4 Prevádzkový režim Parkovanie

Stlačte tlačidlo **PARK** a vyberte jeden z nasledujúcich prevádzkových režimov:

- *Zaparkuj do ďalšej správy*
- *Spustenie plánu*

4.4.1 Zaparkuj do ďalšej správy

Prevádzkový režim – Zaparkovať znamená, že výrobok prejde späť do nabíjacej stanice, kde zostáva, kým sa nevyberie nový prevádzkový režim a nestlačí tlačidlo **START**.

4.4.2 Spustiť znova s ďalším plánom

Výrobok zostane v nabíjacej stanici, kým najbližšie nastavenie *plánu* nepovolí prevádzku. Tento prevádzkový režim je vhodný, ak chcete zrušiť prebiehajúci cyklus kosenia a nechať výrobok v nabíjacej stanici do ďalšieho dňa.

4.5 Vypnutie výrobku

1. Stlačte tlačidlo **STOP** v hornej časti zariadenia.

Zariadenie a kosiaci motor sa zastavia.

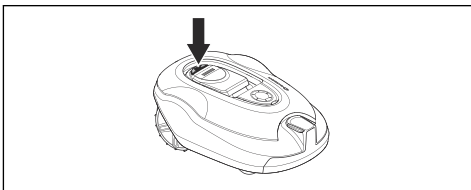

4.6 Vypnutie výrobku

1. Stlačte tlačidlo **STOP** v hornej časti zariadenia.
2. Prepnete **hlavný vypínač** do polohy *0*.

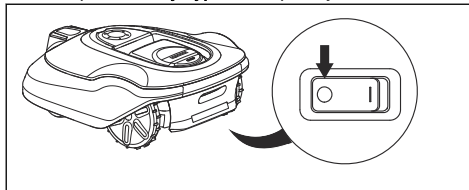

4.7 Nabíjanie batérie



VÝSTRAHA: Výrobok nabíjajte len pomocou nabíjacej stanice, ktorá je pre výrobok určená. Nesprávne použitie môže spôsobiť úraz elektrickým prúdom, prehrievanie alebo únik leptavej kvapaliny z batérie.

V takomto prípade opláchnite vytečený elektrolyt vodou a v prípade zasiahnutia očí a pod. vyhľadajte lekársku pomoc.

Keď je výrobok nový, alebo bol dlhší čas skladovaný, batéria môže byť vybitá a pred zapnutím ju bude potrebné nabiť. V režime *Hlavná plocha* výrobok automaticky strieda kosenie a nabíjanie.

1. Prepnete **hlavný vypínač** do polohy *1*.
2. Umiestnite výrobok do nabíjacej stanice. Zasuňte výrobok čo najďalej, aby sa zaistil riadny kontakt medzi výrobkom a nabíjacou stanicou. Pozrite si umiestnenie kontaktných a nabíjajúcich dosiek v časti *Prehľad výrobku na strane 4*.
3. Na displeji je zobrazené hlásenie, že prebieha nabíjanie.

4.8 Nastavenie výšky rezu



VAROVANIE: Počas prvých týždňov po novej inštalácii sa výška kosenia musí nastaviť na **MAX**, aby sa zabránilo poškodeniu ohraničovacieho kábla. Potom sa výška kosenia môže znižovať postupne po krokoch každý týždeň dovtedy, kým sa nedosiahne požadovaná výška trávy.

Výška kosenia sa dá meniť od hodnoty **MIN** (2 cm/ 0.8 palca) po hodnotu **MAX** (6 cm/2.4 palca).

4.8.1 Nastavenie výšky kosenia

1. Stlačením tlačidla **STOP** zastavte výrobok.
2. Otvorte dverka.

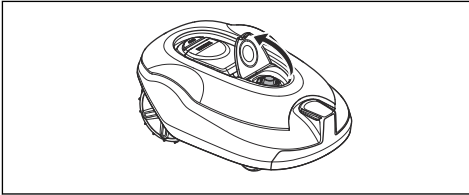

3. Otočte gombík do požadovanej polohy.
 - Ak chcete zväčšiť výšku kosenia, otáčajte gombík v smere pohybu hodinových ručičiek.
 - Ak chcete zmenšiť výšku kosenia, otáčajte gombík proti smeru pohybu hodinových ručičiek.
4. Zatvorte kryt.

5 Údržba

5.1 Úvod – údržba



VÝSTRAHA: Pred vykonávaním akékoľvek údržby sa výrobok musí vypnúť.



VÝSTRAHA: Používajte ochranné rukavice.

Výrobok pravidelne kontrolujte a čistite a v prípade potreby vymeňte opotrebované diely, aby sa zlepšila jeho prevádzka a zabezpečila dlhá životnosť. Akákoľvek údržba a oprava sa musí vykonať podľa pokynov spoločnosti GARDENA. Pozrite si časť *Záruka na strane 49*.

Pri prvom použití zariadenia je potrebné raz za týždeň kontrolovať kosiaci kotúč a nože. Ak bola miera opotrebovania počas tohto obdobia nízka, interval kontroly sa môže predĺžiť.

Je dôležité, aby sa rezný kotúč voľne otáčal. Okraje nožov nesmú byť poškodené. Životnosť nožov sa mení a vo veľkej miere závisí napríklad od:

- času prevádzky a veľkosti pracovnej plochy,
- typu trávy a sezónneho rastu,
- pôdy, piesku a používania hnojív,
- prítomnosti predmetov, ako sú napr. šišky, opadané ovocie, hračky, nástroje, kamene, korene a podobne.

Obvyklá životnosť je 3 až 6 týždňov pri použití za vhodných podmienok. Ak chcete získať viac informácií o spôsobe výmeny nožov, pozrite si časť *Výmena nožov na strane 33*.

Poznámka: Pri práci s tupými nožmi sú výsledky kosenia horšie. Tráva sa nepokosí čisto a je potrebné väčšie množstvo energie, takže zariadenie nepokosí takú veľkú oblasť.

5.2 Vyčistíte výrobok



VAROVANIE: Na čistenie výrobku nikdy nepoužívajte vysokotlakový čistič ani tečúcu vodu. Na čistenie nikdy nepoužívajte rozpúšťadlá.

Ak sú kolesá zablokované trávou, produkt na svahoch nepracuje uspokojivo. Na čistenie výrobku používajte mäkkú kefu.

Spoločnosť GARDENA ponúka ako príslušenstvo špeciálnu súpravu na čistenie a údržbu. Obráťte sa na servisné stredisko spoločnosti GARDENA.

5.2.1 Šasi a kosiaci kotúč

Kosiaci kotúč a nože kontrolujte raz za týždeň.

1. Stlačte tlačidlo **STOP**.
2. Prepnite **hlavný vypínač** do polohy *0*.
3. Položte výrobok nabok.
4. Pomocou kľeč očistite kosiaci kotúč a podvozok. Skontrolujte, či sa kosiaci kotúč môže voľne otáčať.

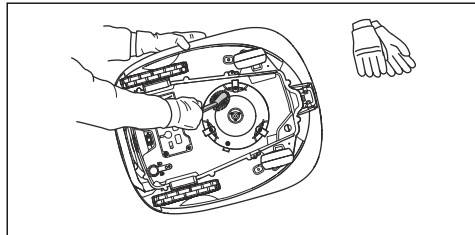

5. Skontrolujte, či nože nie sú poškodené a môžu sa voľne otáčať.

5.2.2 Kolesá

Vyčistite okolie kolies. Tráva v kolesách môže ovplyvniť výkon zariadenia na svahoch.

5.2.3 Hlavná konštrukcia výrobku

Na očistenie hlavnej konštrukcie výrobku použite navlhčenú mäkkú špongiu alebo handričku. Ak je hlavná konštrukcia výrobku znečistená, vyčistite ju slabým mydlovým roztokom.

5.2.4 Nabíjacia stanica



VÝSTRAHA: Pred údržbou alebo čistením nabíjacej stanice alebo napájacieho zdroja nabíjajúcu stanicu odpojte pomocou zástrčky.

Nabíjajúcu stanicu pravidelne čistite od trávy, listov, vetvičiek a iných predmetov, ktoré môžu brániť zaparkovaniu výrobku.

5.3 Výmena nožov



VÝSTRAHA: Používajte správny typ nožov a skrutiek. Spoločnosť GARDENA dokáže zaručiť bezpečnosť len pri používaní originálnych nožov. Ak vymeníte iba nože a skrutku použijete opakovane, môže to spôsobiť opotrebovanie skrutky počas kosenia. Nože môžu potom byť vyrštené spod telesa kosačky a spôsobiť vážne úrazy.

Z bezpečnostných dôvodov vymeňte opotrebované alebo poškodené diely. Aj keď sú nože neporušené, majú sa pravidelne vymieňať, aby boli výsledky kosenia čo najlepšie a aby bola spotreba energie nízka. Všetky 3 nože a skrutky sa musia vymieňať naraz, aby sa tak zaistilo vyváženie kosiaceho systému. Používajte originálne nože GARDENA s vyrazeným logotypom H. Pozrite si kapitolu *Záruka na strane 49*.

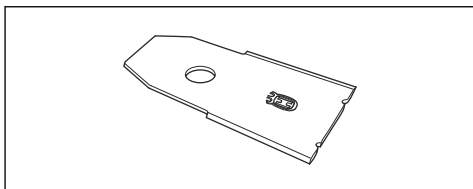

5.3.1 Výmena nožov

1. Stlačte tlačidlo **STOP**.
2. Prepnite hlavný vypínač do polohy *0*.

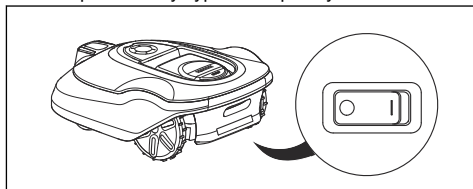

3. Obráťte výrobok naopak. Výrobok umiestnite na mäkký a rovný povrch, aby sa nepoškriabalo teleso a dvierka.
4. Skrutkovačom odskrutkujte 3 skrutky.

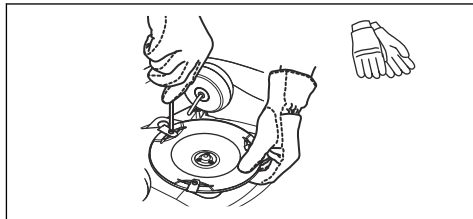

5. Odstráňte 3 nože.
6. Pripevnite 3 nové nože a skrutky.

7. Skontrolujte, či sa nože môžu voľne otáčať.

5.4 Aktualizácia firmvéru

Ak servis vykonáva zákaznícky servis spoločnosti GARDENA, servisný technik načíta do výrobku dostupné aktualizácie firmvéru. Majitelia výrobkov GARDENA môžu aktualizovať firmvér, ak je aktualizácia iniciovaná spoločnosťou GARDENA. Registrovaní používatelia budú v tomto prípade upozornení.

5.4.1 Aktualizácia firmvéru

1. Zapojte kábel USB do portu USB počítača.
2. Odstráňte poistku servisnej zásuvky na spodnej strane výrobku. Servisná zásuvka je umiestnená vedľa **hlavného vypínača**.
3. Zapojte kábel USB do servisnej zásuvky výrobku.

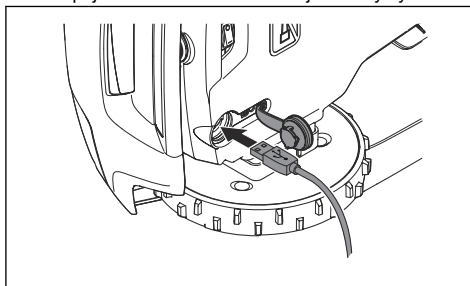

4. Prepnite **hlavný vypínač** do polohy *1*.
5. Prevezmite si nástroj na aktualizáciu firmvéru na stránke www.gardena.com a postupujte podľa pokynov.
6. Po dokončení aktualizácie firmvéru odpojte kábel USB a nasadte poistku servisnej zásuvky. Ak je tesnenie na poistke servisnej zásuvky viditeľne poškodené, musí sa vymeniť celá poistka. Skontrolujte, či je poistka úplne zaistená.

5.5 Batéria



VÝSTRAHA: Výrobok nabíjajte len pomocou nabíjacej stanice, ktorá je pre výrobok určená. Nesprávne používanie môže spôsobiť úraz elektrickým prúdom, prehrievanie alebo únik leptavej kvapaliny z batérie. V takomto prípade opláchnite vytečený elektrolyt vodou a v prípade zasiahnutia očí a pod. vyhľadajte lekársku pomoc.



VÝSTRAHA: Používajte iba originálne batérie odporúčané výrobcom. Pri iných batériách nie je možné zaručiť bezpečnosť výrobku. Nepoužívajte nenabíjateľné batérie.



VAROVANIE: Pred zimným uskladnením sa musí vykonať kompletný cyklus nabitia batérie. Ak batéria nebude úplne nabitá, môže sa poškodiť a v niektorých prípadoch môže byť nepoužiteľná.

Ak je čas prevádzky výrobku medzi nabíjaním kratší než zvyčajne, znamená to, že batéria starne a nakoniec ju bude potrebné vymeniť.

Poznámka: Životnosť batérie závisí od dĺžky sezóny a od toho, koľko hodín denne sa výrobok používa. Dlhá sezóna alebo veľa hodín používania denne znamená, že batéria sa musí vymieňať pravidelnejšie. Batéria je v poriadku, ak výrobok udržiava dobre pokosený trávnik.

5.5.1 Výmena akumulátora:



VÝSTRAHA: Pri vyberaní batérie musí byť výrobok odpojený od siet'ovej prípojky.

1. Prepnite **hlavný vypínač** do polohy 0.
2. Obráťte výrobok naopak. Umiestnite výrobok na mäkký a rovný povrch, aby sa nepoškriabala jeho konštrukcia a kryt displeja.
3. Očistíte okolie krytu batérie.
4. Odskrutkujte skrutky na kryte batérie (Torx 20) a odstráňte kryt batérie.

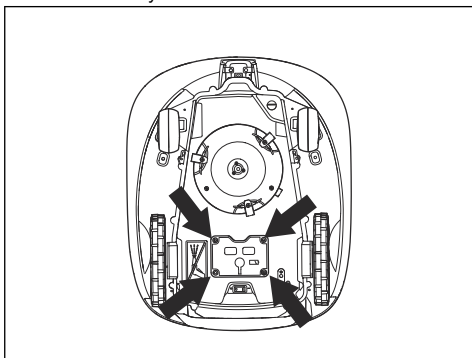

5. Uvoľníte západku konektora a potiahnite ho smerom nahor.



VAROVANIE: Net'ahajte za káble.

6. Vložte novú batériu na miesto vo výrobku.
7. Pripojte kábel.
8. Dôkladne utiahnite skrutky krytu batérie (Torx 20).

5.6 Zimný servis

Pred zimným uskladnením odneste výrobok na servisnú prehliadku do zákazníckeho servisu spoločnosti GARDENA. Pravidelný zimný servis zachová výrobok v dobrom stave a vytvorí čo najlepšie podmienky pre novú sezónu bez akýchkoľvek prerušení.

Servisná prehliadka zvyčajne pozostáva z:

- dôkladného vycistenia hlavnej konštrukcie, rámu, rezného kotúča a všetkých ďalších pohyblivých častí,
- preskúšania funkčnosti zariadenia a jeho komponentov,
- kontroly a v prípade potreby výmeny opotrebovaných dielov, ako sú napríklad nože alebo ložiská,
- preskúšania kapacity batérie zariadenia, ako aj odporúčania výmeny batérie v prípade potreby.
- Ak je k dispozícii nový firmvér, výrobok sa aktualizuje.

6 Riešenie problémov

6.1 Úvod – riešenie problémov

V tejto kapitole nájdete informácie a pomocníka pre poruchy a príznaky výrobu. Ďalšie informácie a časté otázky nájdete na stránke www.gardena.com.

6.2 Chybové hlásenia

Chybové hlásenia v nižšie uvedenej tabuľke sa zobrazujú na displeji výrobu. Ak sa rovnaké hlásenie zobrazuje často, obráťte sa na zákaznícky servis spoločnosti GARDENA.

Hlásenie	Príčina	Činnosť
<i>Motor kolesa bloko- vaný, ľavý/pravý</i>	Tráva alebo iný predmet na hnacom kolese.	Odstráňte trávu alebo iný predmet.
<i>Zablokovaný kosiaci systém</i>	Tráva alebo iný predmet na kosiacom kotúči.	Odstráňte trávu alebo iný predmet.
	Kosiaci kotúč je vo vode.	Presuňte zariadenie a zabráňte hromadeniu vody v pracovnej oblasti.
	Tráva je príliš vysoká.	Pred montážou zariadenia pokoste trávu. Uistite sa, že tráva má maximálne 10 cm/ 3.9 palca.
<i>Uviaznutá</i>	Výrobok sa nachádza za viacerými prekážkami na malej ploche.	Odstráňte prekážky alebo okolo prekážky umiestnite ohraničovací kábel, aby sa vytvoril ostrov. <i>Vytvorenie ostrovčeka na strane 17.</i>
<i>Mimo pracovnej plo- chy</i>	Časť ohraničovacieho kábla je vedená cez druhý úsek ohraničovacieho kábla k nabíjacej stanici.	Skontrolujte, či je ohraničovací kábel správne pripojený.
	Ohraničovací kábel sa nachádza veľmi blízko k okraju pracovnej plochy.	Skontrolujte, či je ohraničovací kábel správne namontovaný. Pozrite si časť <i>Montáž ohraničovacieho kábla na strane 20.</i>
	Pracovná oblasť má pri ohraničovacej slučke príliš strmý sklon.	
	Ohraničovací kábel je položený v nesprávnom smere okolo ostrovčeka.	
	Kovové predmety, ako sú ploty, oceľová výstuž alebo zakopaný kábel v blízkosti, rušia ohraničovací kábel.	Posuňte ohraničovací kábel.
	Rušenie signálu z ohraničenia inštaláciou iného výrobu v blízkosti spôsobuje, že výrobok nedokáže nájsť správny signál z ohraničenia.	Umiestnite výrobok do nabíjacej stanice a vygenerujte nový signál ohraničenia.

Hlásenie	Príčina	Činnosť
<i>Vybitý akumulátor</i>	Výrobok nedokáže nájsť nabíjaciu stanicu.	Zmeňte polohu navádzacieho kábla. Pozrite si kapitolu <i>Montáž navádzacieho kábla na strane 20</i> .
	Životnosť batérie skončila.	Vymeňte akumulátor. Pozrite si časť <i>Batéria na strane 33</i> .
	Anténa nabíjacej stanice je chybná.	Skontrolujte, či svetelný indikátor na nabíjacej stanici blíkajú červeno. Pozrite si časť <i>LED indikátor stavu na nabíjacej stanici na strane 41</i> .
	Nabíjacie kontakty na výrobku alebo na nabíjacej stanici sú skorodované.	Vyčistite nabíjacie kontakty výrobku a nabíjacej stanice pomocou jemného brúsneho plátna. Ak problém pretrváva, obráťte sa na schváleného servisného technika.
<i>Nesprávny PIN kód</i>	Bol zadán nesprávny PIN kód. Na zadanie správneho PIN kódu je povolených 5 pokusov. Klávesnica sa potom na určitú dobu zablokuje.	Zadajte správny PIN kód. Ak zabudnete PIN kód, obráťte sa na zákaznícky servis spoločnosti GARDENA.
<i>Zablokovaný pohyb</i>	Výrobok sa o niečo zachytil a preklzáva.	Uvoľnite výrobok a odstráňte príčinu problému. Ak je príčinou vlhká tráva, pred použitím výrobku počkajte, kým trávnik nevyschne.
	V pracovnej oblasti je strmý svah.	Strmé svahy sa musia izolovať. Pozrite si časť <i>Určenie umiestnenia pre ohraničovací kábel na strane 15</i> .
	Navádzací kábel nie je na svahu položený diagonálne.	Uistite sa, že je navádzací kábel nainštalovaný diagonálne cez svah. Pozrite si časť <i>Určenie umiestnenia pre navádzací kábel na strane 18</i> .
<i>Motor kola preťažený, ľavý/pravý</i>	Tráva alebo iný predmet na hnacom kolese.	Odstráňte trávu alebo iný predmet z hnacieho kola.
<i>Problém s nárazovým snímačom, predným/zadným</i>	Telo zariadenia sa nemôže voľne pohybovať okolo rámu.	Skontrolujte, či sa telo zariadenia môže voľne pohybovať okolo rámu. Ak problém pretrváva, obráťte sa na schváleného servisného technika.
<i>Alarm! Kosačka je vypnutá</i>	Spustil sa alarm, pretože výrobok bol vypnutý.	Nastavte bezpečnostnú úroveň v ponuke <i>Zabezpečenie</i> . Pozrite si časť <i>Zabezpečenie – pokročilé na strane 24</i> .
<i>Alarm! Kosačka sa zastavila</i>	Aktivoval sa alarm, pretože sa výrobok zastavil.	
<i>Alarm! Kosačka zdvihnutá</i>	Spustil sa alarm, pretože výrobok bol zdvihnutý.	
<i>Alarm! Kosačka naklonená</i>	Spustil sa alarm, pretože výrobok sa naklonil.	

Hlásenie	Prčina	Činnosť
<i>Zablokovaná nabíjacia stanica</i>	Kontakt medzi nabíjacími kontaktmi na výrobku a kontaktmi na nabíjacej stanici nie je v poriadku. Výrobok vykonal viacero pokusov o nabíjanie.	Umiestnite výrobok do nabíjacej stanice a skontrolujte, či sú nabíjacie kontakty a kontakty prepojené.
	Predmet zabraňuje výrobku dostať sa do nabíjacej stanice.	Odstráňte predmet.
	Nabíjacia stanica je naklonená alebo ohnutá.	Položte základnú dosku na rovný povrch.
	Navádzací kábel nie je správne nainštalovaný.	Skontrolujte, či je navádzací kábel nainštalovaný podľa pokynov. Pozrite si časť <i>Montáž navádzacieho kábla na strane 20</i> .
<i>Zablokovaný v nabíjacej stanici</i>	Predmet zabraňuje výrobku opustiť nabíjaciu stanicu.	Odstráňte predmet.
<i>Prevrátená</i>	Výrobok je v nesprávnej polohe, výrobok je priveľmi naklonený alebo je prevrátený.	Umiestnite výrobok do správnej polohy.
<i>Potrebuje manuálne nabitie</i>	Výrobok je nastavený na prevádzkový režim <i>Vedľajšia plocha</i> .	Umiestnite výrobok do nabíjacej stanice.
<i>Next start hh:mm (Nasledujúci štart hh:mm)</i>	Nastavenie plánu bráni v prevádzke zariadenia.	Zmeňte nastavenia plánu. Pozrite si časť <i>Plán na strane 22</i> .
	Výrobok bol v prevádzke maximálnu dennú dobu kosenia.	Bežná prevádzka výrobku.
	Čas alebo dátum na výrobku nie je správny.	Nastavte čas alebo dátum. Pozrite si časť <i>Nastavenie času a dátumu na strane 27</i> .
<i>Dnešné kosenie je dokončené</i>	Výrobok bol v prevádzke maximálnu dennú dobu kosenia.	Pozrite si časť <i>Odhad potrebného času prevádzky na strane 23</i> .
<i>Zdvihnutá</i>	Snímač zdvihnutia sa aktivoval, pretože výrobok bol nadvihnutý.	Skontrolujte, či sa telo zariadenia môže voľne pohybovať okolo rámu. Predmety, ktoré môžu spôsobiť nadvihnutie rámu, odstráňte alebo okolo nich vytvorte ostrovcok. Ak problém pretrváva, obráťte sa na schváleného servisného technika.
<i>Problém s hnacím kolesom, pravým/ľavým</i>	Tráva alebo iný predmet na hnacom kolese.	Očistite okolie kolies.
<i>Elektrický problém</i>	Dočasný problém s elektronickým systémom alebo firmvérom výrobku.	Znova zapnite zariadenie. Ak problém pretrváva, obráťte sa na schváleného servisného technika.
<i>Problém so snímačom ohraničenia, predným/zadným</i>		
<i>Problém so senzorom náklonu</i>		
<i>Dočasný problém</i>		
<i>Nesprávna kombinácia zariadení</i>		
<i>Dočasný problém s batériou</i>		

Hlásenie	Príčina	Činnosť
<i>Problém s nabíjaním</i>	Nesprávny typ batérie.	Používajte originálne batérie odporúčané výrobcom.
<i>Problém s batériou</i>	Dočasný problém s batériou alebo firmvérom výrobu.	Znova zapnite zariadenie. Ak problém pretrváva, obráťte sa na schváleného servisného technika.
	Nesprávny typ batérie.	Používajte originálne batérie odporúčané výrobcom.
<i>Teplota batérie mimo hraničných hodnôt</i>	Teplota batérie je príliš vysoká alebo príliš nízka na spustenie prevádzky.	Výrobok sa zapne, keď teplota dosiahne hraničné hodnoty.
<i>Nabíjací prúd príliš vysoký</i>	Nesprávny alebo poškodený napájací zdroj.	Znova zapnite zariadenie. Ak problém pretrváva, obráťte sa na schváleného servisného technika.
<i>Problém s pripojením</i>	Problém na doske plošného spoja pripojenia výrobu.	Znova zapnite zariadenie. Ak problém pretrváva, obráťte sa na schváleného servisného technika.
<i>Nastavenia pripojenia obnovené</i>	Nastavenia pripojenia boli obnovené v dôsledku poruchy.	Skontrolujte nastavenia pripojenia a v prípade potreby zmeňte nastavenia.
<i>Slabá kvalita signálu</i>	Doska plošného spoja zabezpečujúca pripojenia je vo výrobku nesprávne namontovaná.	Skontrolujte, či je doska plošného spoja pripojenia správne namontovaná. Ak problém pretrváva, obráťte sa na schváleného servisného technika.

Hlásenie	Prčina	Činnosť
<i>No loop signal (Žiadny signál z ohraničenia)</i>	Zdroj napájania alebo nízkonapäťový kábel nie sú pripojené.	Ak indikátor stavu LED na nabíjacej stanici nesvieti, znamená to, že nabíjacia stanica nemá napájanie. Skontrolujte pripojenie do sieťovej zásuvky a prúdový chránič. Uistite sa, že je k nabíjacej stanici pripojený nízkonapäťový kábel.
	Zdroj napájania alebo nízkonapäťový kábel sú poškodené alebo nie sú pripojené.	Vymeňte zdroj napájania alebo nízkonapäťový kábel.
	Ohraničovací kábel nie je pripojený k nabíjacej stanici.	Pripojte ohraničovací kábel k nabíjacej stanici. Ak sú konektory poškodené, vymeňte ich. Pozrite si časť <i>Montáž ohraničovacieho kábla na strane 20</i> .
	Ohraničovací kábel je poškodený.	Skontrolujte indikátor stavu LED na nabíjacej stanici. Ak poukazuje na poškodenie ohraničovacieho kábla, vymeňte poškodenú časť za nový ohraničovací kábel.
	Výrobok sa pokúsil o spustenie, ale nenachádza sa v nabíjacej stanici a režim <i>ECO</i> je zapnutý.	Umiestnite výrobok do nabíjacej stanice, spustíte ho a zatvorte dvierka.
	Časť ohraničovacieho kábla je vedená cez inú časť ohraničovacieho kábla do a z ostrovčeka.	Namontujte ohraničovací kábel v správnom smere okolo ostrovčeka. Pozrite si časť <i>Montáž ohraničovacieho kábla na strane 20</i> .
	Spárovanie výrobku a nabíjacej stanice sa stratilo.	Umiestnite výrobok do nabíjacej stanice a vygenerujte nový signál ohraničenia. Pozrite si časť <i>Vytvorenie nového signálu z ohraničenia na strane 24</i> .
	Rušenie kovovými predmetmi, ako sú ploty, oceľová výstuž alebo zakopané káble v blízkosti.	Posuňte ohraničovací kábel a/alebo na pracovnej ploche vytvorte ostrovčeky, aby sa zvýšila sila signálu.
Výrobok je priveľmi vzdialený od ohraničovacieho kábla.	Namontujte ohraničovací kábel tak, aby všetky časti pracovnej plochy boli najviac 35 m / 115 stôp od ohraničovacieho kábla.	
<i>Kosačka naklonená</i>	Výrobok je naklonený vo väčšom ako maximálnom uhle.	Presuňte výrobok na rovnú plochu.
<i>Pripojenie NEBOLO zmenené</i>	Signál z ohraničenia sa nezmenil kvôli chybe.	Viacrát vytvorte <i>nový signál z ohraničenia</i> . Pozrite si časť <i>Vytvorenie nového signálu z ohraničenia na strane 24</i> . Ak problém pretrváva, obráťte sa na schváleného servisného technika.
<i>Nevyvážený kosiaci systém</i>	Príliš málo alebo príliš veľa nožov.	Skontrolujte nože na kosiacom kotúči.

6.3 Informačné hlásenia

Informačné hlásenia uvedené v tabuľke nižšie sa zobrazujú na displeji výrobku. Ak sa to isté hlásenie zobrazuje často, obráťte sa na zástupcu spoločnosti GARDENA.

Hlásenie	Príčina	Činnosť
<i>Takmer vybitý akumulátor</i>	Výrobok nedokáže nájsť nabíjajúcu stanicu.	Zmeňte polohu navádzacieho kábla. Pozrite si kapitolu <i>Montáž navádzacieho kábla na strane 20</i> .
	Životnosť batérie skončila.	Vymeňte akumulátor. Pozrite si časť <i>Batéria na strane 33</i> .
	Anténa nabíjacej stanice je chybná.	Skontrolujte, či svetelný indikátor na nabíjacej stanici bliká červeno. Pozrite si časť <i>LED indikátor stavu na nabíjacej stanici na strane 41</i> .
	Nabíjacie kontakty na výrobku alebo na nabíjacej stanici sú skorodované.	Vyčistite nabíjacie kontakty výrobku a nabíjacej stanice pomocou jemného brúsneho plátna. Ak problém pretrváva, obráťte sa na schváleného servisného zástupcu.
<i>Nastavenia obnovené</i>	Bol vykonaný príkaz <i>Resetovať všetky nastavenia používateľa</i> .	Bežná prevádzka výrobku.
<i>Navádzanie sa ne-našlo</i>	Navádzací kábel nie je pripojený k nabíjacej stanici	Pripojte navádzací kábel k nabíjacej stanici. Pozrite si časť <i>Montáž navádzacieho kábla na strane 20</i> .
	Poškodenie navádzacieho kábla.	Nahradte poškodenú časť novým navádzacím káblom.
	Navádzací kábel nie je pripojený k ohraničujúcej slučke.	Pripojte navádzací kábel správne k ohraničujúcej slučke. Pozrite si časť <i>Montáž navádzacieho kábla na strane 20</i> .
<i>Guide calibration failed (Kalibrácia navádzania zlyhala)</i>	Výrobok nevykoná kalibráciu navádzacieho kábla kvôli chybe.	Nainštalujte navádzací kábel správne. Pozrite si časť <i>Montáž navádzacieho kábla na strane 20</i> .
<i>Kalibrácia navádzania vykonaná</i>	Výrobok vykoná kalibráciu navádzacieho kábla.	Bežná prevádzka výrobku.
<i>Pripojenie zmenené</i>	Nový signál z ohraničenia sa zmenil.	Bežná prevádzka výrobku.

6.4 LED indikátor stavu na nabíjacej stanici

Pri správnej inštalácii musí kontrolka na nabíjacej stanici neprerušovane svietiť alebo blikať nazeleno. Ak tomu tak nie je, postupujte podľa pokynov v nižšie uvedenej príručke na riešenie problémov.

Ak potrebujete ďalšie informácie, obráťte sa na zákaznický servis spoločnosti GARDENA.

Svetlo	Prčina	Činnosť
Zelené neprerušované svetlo	Dobré signály	Bežná prevádzka výrobu.
Zelené blikajúce svetlo	Signály sú v poriadku a režim ECO je aktívovaný.	Bežná prevádzka výrobu. Pozrite si časť <i>Režim ECO na strane 26</i> .
Blikajúce modré svetlo	Kábel ohraničenia nie je pripojený k nabíjacej stanici.	Skontrolujte, či je ohraničovacia kábel v nabíjacej stanici správne inštalovaný. Pozrite si časť <i>Montáž ohraničovacieho kábla na strane 20</i> .
	Poškodenie ohraničovacieho kábla.	Zistite, kde došlo k poškodeniu. Nahradte poškodenú časť novým ohraničovacím káblom.
Blikajúce červené svetlo	Rušenie antény nabíjacej stanice.	Obráťte sa na zákaznický servis spoločnosti GARDENA.
Červené neprerušované svetlo	Porucha dosky plošných spojov alebo nesprávny zdroj napájania v nabíjacej stanici. Opravu poruchy musí vykonať autorizovaný servisný technik.	Obráťte sa na zákaznický servis spoločnosti GARDENA.

6.5 Príznyky

Ak výrobok nepracuje ako obyčajne, postupujte podľa nižšie uvedenej tabuľky príznakov. Ak nedokážete nájsť príčinu poruchy, obráťte sa na zákaznícky servis spoločnosti GARDENA.

Príznyky	Príčina	Činnosť
Výrobok má problémy s dokovaním.	Navádzací kábel nie je položený v priamej línii a správnej vzdialenosti od nabíjacej stanice.	Skontrolujte inštaláciu nabíjacej stanice. Pozrite si časť <i>Určenie umiestnenia pre navádzací kábel na strane 18</i>
	Navádzací kábel nie je vložený do drážky v doske nabíjacej stanice.	Skontrolujte, či je navádzací kábel položený v priamej línii a vložený do drážky v doske nabíjacej stanice. Pozrite si časť <i>Montáž navádzacieho kábla na strane 20</i> .
	Nabíjacia stanica nie je umiestnená na vodorovnom povrchu.	Nabíjaciu stanicu umiestnite na vodorovný povrch. Pozrite si časť <i>Určenie umiestnenia pre nabíjaciu stanicu na strane 14</i> .
Výrobok pracuje v nesprávnom čase.	Čas alebo dátum na výrobku nie je správny.	Nastavte čas alebo dátum. Pozrite si časť <i>Nastavenie času a dátumu na strane 27</i> .
	Čas spustenia a zastavenia prevádzky je nesprávny.	Zmeňte nastavenia <i>Plánu</i> . Pozrite si časť <i>Nastavenie plánu na strane 22</i> .
Zariadenie vibruje.	Kosiaci systém nie je vyvážený kvôli poškodeným nožom.	Skontrolujte nože a skrutky a v prípade potreby ich vymeňte. Pozrite si časť <i>Výmena nožov na strane 33</i> .
	Kosiaci systém nie je vyvážený kvôli viacerým nožom v rovnakej polohe.	Skontrolujte, či pod každou skrutkou je len jeden nôž.
	Vo výrobku sú namontované nože rôznej hrúbky.	Skontrolujte, či nože nemajú rôznu hrúbku, a v prípade potreby ich vymeňte.
Výrobok pracuje, ale kosiaci kotúč sa netočí.	Výrobok hľadá nabíjaciu stanicu alebo sa pohybuje do východiskového bodu.	Bežná prevádzka výrobku. Keď výrobok hľadá nabíjaciu stanicu, kosiaci kotúč sa netočí.
Výrobok medzi nabíjaniami pracuje v kratších intervaloch ako obyčajne.	Tráva alebo iný predmet zablokoval kosiaci kotúč.	Odpojte a vyčistite kosiaci kotúč. Pozrite si časť <i>Šasi a kosiaci kotúč na strane 32</i> .
	Životnosť batérie skončila.	Vymeňte akumulátor. Pozrite si časť <i>Výmena akumulátora: na strane 34</i> .
	Tupé nože. Na kosenie trávy sa spotrebuje viac energie.	Vymeňte nože. Pozrite si časť <i>Výmena nožov na strane 33</i> .
Čas kosenia a čas nabíjania sú kratšie ako obyčajne.	Životnosť batérie skončila.	Vymeňte akumulátor. Pozrite si časť <i>Výmena akumulátora: na strane 34</i> .

Príznaky	Prčina	Činnosť
Výrobok je niekoľko hodín zaparkovaný v nabíjacej stanici.	Výrobok bol v prevádzke maximálnu dennú dobu kosenia.	Žiadne opatrenie. Pozrite si časť <i>Odhad potrebného času prevádzky na strane 23.</i>
	Kryt je zatvorený, ale tlačidlo START nie je stlačené.	Stlačením tlačidla STOP otvorte kryt. Zadať PIN kód a potvrdte stlačením tlačidla OK . Stlačte tlačidlo START a potom zatvorte kryt.
	Je aktivovaný parkovací režim.	Zmeňte prevádzkový režim. Pozrite si časť <i>Prevádzkový režim Spustenie na strane 29.</i>
	Prevádzka výrobku nie je možná, ak je teplota akumulátora príliš vysoká alebo príliš nízka.	Skontrolujte, či je nabíjacia stanica umiestnená v oblasti chránenej pred slnkom.
Nerovnomerné výsledky kosenia.	Výrobok pracuje denne nízkym počtom hodín.	Predĺžte dobu kosenia. Pozrite si časť <i>Plán na strane 22.</i>
	Vzhľadom na tvar pracovnej plochy je potrebné upraviť nastavenia <i>Pokrytie trávnej plochy</i> , aby pokrývalo všetky časti pracovnej plochy.	Zmeňte nastavenia plôch, na ktorých výrobok začína kosiť, a ako často. Pozrite si časť <i>Pokrytie trávnik na strane 24.</i>
	Pracovná plocha je príliš veľká.	Zmenšite veľkosť pracovnej plochy alebo predĺžte čas kosenia v pláne. Pozrite si časť <i>Plán na strane 22.</i>
	Tupé nože.	Vymeňte všetky nože. Pozrite si časť <i>Výmena nožov na strane 33.</i>
	Dlhá tráva v pomere k nastavenej výške kosenia.	Zvýšte výšku kosenia a potom, keď je tráva kratšia, ju znížte.
	Nahromadenie trávy pri kosiacom kotúči alebo okolo hriadeľa motora.	Odstráňte nahromadenie trávy a vyčistite výrobok. Pozrite si časť <i>Šasi a kosiaci kotúč na strane 32.</i>

6.6 Hľadanie prerušení v ohraničujúcom kábli

Prerušená v obvodovom kábli sú zvyčajne spôsobené neúmyselným fyzickým poškodením kábla, napríklad pri práci s lopatou. V krajinách s prízemným mrazom môžu kábel poškodiť aj ostré kamene, ktoré sa posúvajú v zemi. Prerušená môžu byť spôsobené aj nadmerným napnutím kábla počas inštalácie.

Kosenie trávy príliš nízko hneď po inštalácii môže poškodiť izoláciu kábla. Poškodenie izolácie môže spôsobiť prerušenia až o niekoľko týždňov alebo mesiacov. Aby sa tomu predišlo, prvé týždne po inštalácii vždy vyberte maximálnu výšku kosenia a potom výšku postupne znížte o jeden krok každý druhý týždeň, kým sa nedosiahne požadovaná výška rezu.

Chybné napojenie ohraničujúceho kábla pomocou spojky môže tiež viesť k prerušeniu po niekoľkých týždňoch po vytvorení tohto spoja. Chybné napojenie môže byť spôsobené napríklad tým, že originálna spojka sa nestlačí pomocou klieští dostatočne silno alebo sa použije spojka s nižšou kvalitou než originálna spojka. Skôr než budete pokračovať v riešení problému, skontrolujte všetky známe napojenia.

Prerušenie kábla sa dá nájsť postupným skracovaním kábla v mieste jeho možného prerušenia, až kým nezostane iba veľmi krátky úsek kábla.

Nasledovný spôsob nefunguje, ak je aktivovaný režim *ECO*. Najskôr skontrolujte, či je režim *ECO* vypnutý. Pozrite si časť *Režim ECO na strane 26.*

1. Skontrolujte, či signalizačné svetlo na nabíjacej stanici bliká namodro, čo signalizuje prerušenie ohraničujúcej slučky. Pozrite si časť *LED indikátor stavu na nabíjacej stanici na strane 41.*

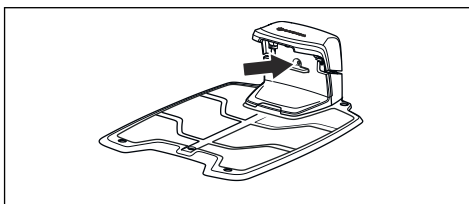

2. Skontrolujte, či sú pripojenia ohraničovacieho kábla k nabíjacej stanici správne pripojené a nepoškodené. Skontrolujte, či kontrolka na nabíjacej stanici stále bliká namodro.

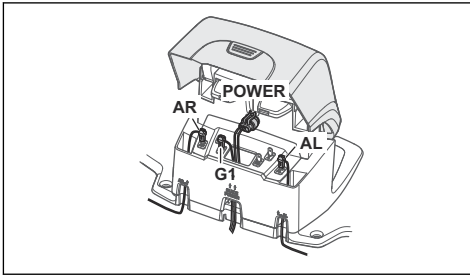

3. Vymeňte pripojenia medzi navádzacím káblom a ohraničovacím káblom na nabíjacej stanici.

Začnite výmenou pripojenia AL a GUIDE.

Ak svetelný indikátor svieti neprerušovane nazeleno, potom je prerušenie niekde na ohraničovacom kábli medzi AL a bodom, kde je navádzací kábel pripojený k ohraničovaciemu káblu (hrubá čierna čiara na obrázku).

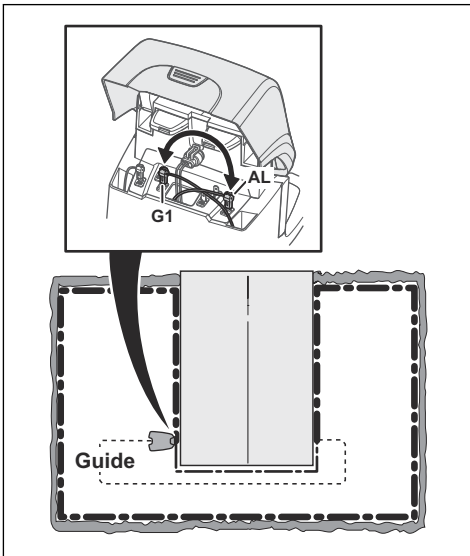

Na odstránenie poruchy potrebujete ohraničovací kábel, konektory a spojky.

- a) Ak je podozrivý ohraničovací kábel krátky, najjednoduchšou možnosťou je vymeniť celý ohraničovací kábel medzi AL a bodom, kde je navádzací kábel pripojený ku ohraničovaciemu káblu (hrubá čierna čiara).
- b) Ak je podozrivý ohraničovací kábel dlhý (hrubá čierna čiara), postupujte nasledovne: b) Umiestnite AL a GUIDE späť na pôvodné miesta. Potom odpojte AR. Pripojte nový ohraničujúci kábel k AR.

Pripojte druhý koniec tohto nového ohraničujúceho kábla niekde v strede podozrivého úseku kábla.

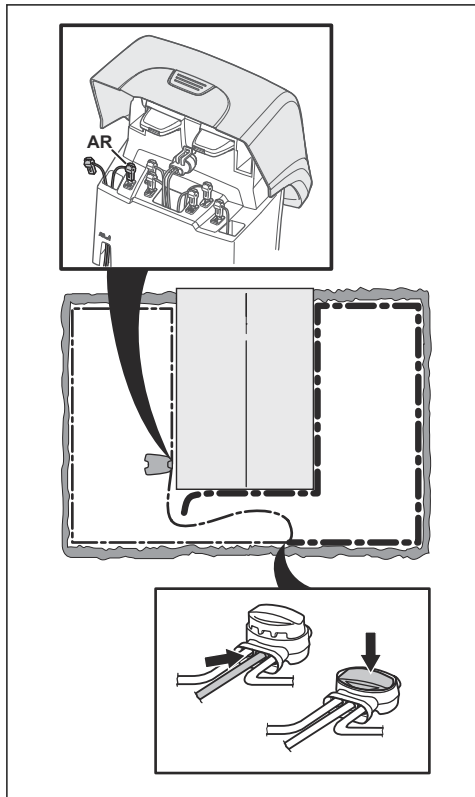

Ak indikátor teraz svieti nazeleno, prerušenie je niekde v kábli medzi odpojeným koncom a miestom, kde je pripojený nový kábel (hrubá čierna čiara nižšie). V tom prípade presuňte pripojenie nového kábla bližšie k odpojenému koncu (približne do stredu podozrivého úseku kábla) a znovu skontrolujte, či je signalizačné svetlo zelené.

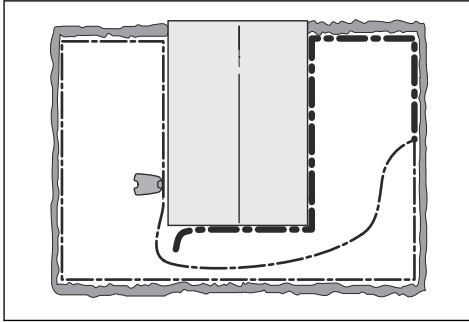

Pokračujte, kým nezostane iba veľmi krátky úsek kábla, ktorý predstavuje rozdiel medzi neprerušovaným zeleným svetlom a blikajúcim modrým svetlom. Potom postupujte podľa pokynov v bode 5 nižšie.

4. Ak kontrolka stále bliká namodro ako v kroku 3 vyššie: Vráťte pripojenia ALa GUIDE do pôvodných polôh. Potom prepnite AR a GUIDE. Ak indikátor teraz svieti neprerušovaným zeleným svetlom, odpojte AL a pripojte nový ohraničovaci kábel k AL. Pripojte druhý koniec tohto nového kábla niekde v strede podozrivého úseku kábla. Postupujte rovnako ako v krokoch 3a) a 3b) vyššie.
5. Keď sa prerušenie nájde, poškodený úsek sa musí vymeniť za nový kábel. Vždy používajte originálne spojky.

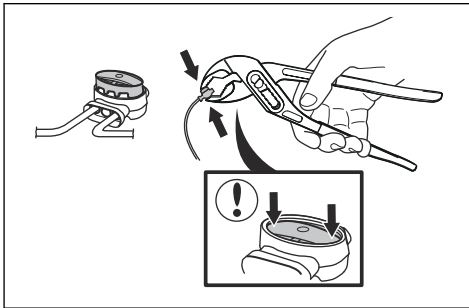

7 Preprava, skladovanie a likvidácia

7.1 Preprava

Dodávané lítium-iónové batérie spĺňajú požiadavky právnych predpisov, ktoré sa týkajú nebezpečného tovaru.

- Dodržiavajte všetky príslušné vnútroštátne právne predpisy.
- Dodržiavajte špeciálne požiadavky na balení a štítkoch pri obchodnej preprave. Táto požiadavka platí aj pre tretie strany a prepravcov.

7.2 Skladovanie

- Výrobok úplne nabite. Pozrite si časť *Nabíjanie batérie na strane 30*.
- Vypnite výrobok. Pozrite si časť *Vypnutie výrobku na strane 30*.
- Vyčistite výrobok. Pozrite si časť *Vyčistite výrobok na strane 32*.
- Výrobok skladujte na suchom mieste, ktoré je chránené pred mrazom.
- Pri skladovaní výrobku sa uistite, že všetky kolesá dosadajú na rovný povrch alebo použite nástenný držiak.
- Ak chcete nabíjajúcu stanicu skladovať vnútri, odpojte a odstráňte z nabíjacej stanice zdroj napájania a všetky konektory. Koniec kábla každého konektora vložte do ochrannej skrinky konektora.

Poznámka: Ak chcete nabíjajúcu stanicu skladovať vonku, zdroj napájania a konektory neodpájajte.

- Kontaktujte obchodného zástupcu spoločnosti GARDENA ohľadom doplnkov, ktoré sú k dispozícii pre váš výrobok.

7.3 Likvidácia

- Dodržiavajte miestne požiadavky v oblasti recyklácie a platné predpisy.
- Informácie o spôsobe odstránenia batérie nájdete v časti *Výmena akumulátora: na strane 34*.

8 Technické údaje

8.1 Technické údaje

Údaje	SILENO+: R160Li, R160LIC, R180LIC, R180LIC, R200Li, R200LIC
Rozmery	
Dĺžka, cm/palce	63/24,8
Šírka, cm/palce	51/20,1
Výška, cm/palce	25/9,8
Hmotnosť, kg/lb	9,8/21,6
Elektrický systém	
Batéria, lítium-iónová 18 V/2,1 Ah, katalógové číslo	584 85 28-02
Batéria, lítium-iónová 18 V/2,0 Ah, katalógové číslo	584 85 28-03, 584 85 28-05
Batéria, lítium-iónová 18,25 V/2,0 Ah, katalógové číslo	584 85 28-04
Zdroj napájania (28 V jednosmerného prúdu), V striedavého prúdu	100 – 240
Dĺžka nízkonapäťového kábla, m/stopa	10/33
Priemerná spotreba energie pri maximálnom používaní	10 kWh/mesiac na 2000 m ² pracovnej oblasti
Nabíjací prúd, A DC	1,3
Typ zdroja napájania ⁶	ADP-40BR XX, ADP 28EW XX, FW7313/28/D/XX/Y/1.3/PI, FW7313/28/D/XX/Y/1.3
Priemerná doba kosenia, min	65
Priemerná doba nabíjania, min.	60
Anténa ohraničovacieho kábla	
Prevádzkové frekvenčné pásmo, Hz	100 – 80000
Maximálne magnetické pole ⁷ , dBuA/m	82
Maximálny rádiový výkon ⁸ , mW pri 60 m	<25

⁶ XX, YY môžu byť ľubovoľné alfanumerické znaky alebo prázdny znak len na marketingové účely, žiadne technické rozdiely.

⁷ Merané podľa normy EN 303 447.

⁸ Maximálny aktívny výstupný výkon do antén frekvenčného pásma, v ktorom rádiové zariadenie funguje.

Emisie hluku do okolia sa merajú ako akustický výkon⁹	SILENO+: R160Li, R160LiC, R180LiC, R180LiC, R200Li, R200LiC
Nameraná hladina hluku akustického výkonu, dB (A)	58
Neistoty merania emisií hluku K_{WA} dB (A)	2
Zaručený akustický tlak hladiny hluku, dB (A)	60
Hladina hluku akustického tlaku pri uchu používateľa ¹⁰ , dB (A)	47

Kosenie	SILENO+: R160Li, R160LiC, R180LiC, R180LiC, R200Li, R200LiC
Kosiaci systém	3 otočné rezné nože
Otáčky kosiaceho motora, ot./min	2300
Spotreba elektrickej energie, W +/-20 %	25
Výška kosenia, mm/palce	2 – 6/0,8 – 2,4
Šírka kosenia, cm/palce	22/8,7
Najužší možný priechod, cm/palce	60/24
Maximálny sklon pracovnej oblasti, %	35
Maximálny sklon ohraničovacieho kábla, %	15
Maximálna vzdialenosť k ohraničovaciemu káblu, m/stopy	35/115
Maximálna dĺžka ohraničovacieho kábla, m/stopy	800/2600
Maximálna dĺžka navádzacej slučky ¹¹ , m/stopy	400/1300

Klasifikácia IP	SILENO+: R160Li, R160LiC, R180LiC, R180LiC, R200Li, R200LiC
Výrobok	IPX4
Nabíjacia stanica	IPX1
Napájanie	IP44

Interné SRD (zariadenie s krátkym dosahom)	R160Li, R200Li	R160LiC, R200LiC
Prevádzkové frekvenčné pásmo, MHz	-	863 – 870
Maximálny prenášaný výkon, dBm	-	25
Dosah rádiových vln vo voľnom priestore, pribl. v m	-	100

Spoločnosť Husqvarna AB nezaručuje úplnú kompatibilitu výrobku s ďalšími typmi bezdrôtových systémov, ako sú napríklad diaľkové ovládače, rádiové vysielачky, načúvacie zariadenia, zakopané elektrické oplôtky a podobne.

Výrobky sa vyrábajú v Anglicku alebo v Českej republike. Pozrite si informácie na výkonovom štítku. Pozrite si časť *Prehľad výrobku na strane 4*.

⁹ Určené podľa smernice 2006/42/ES a normy EN 50636-2-107.

¹⁰ Neistoty merania hladiny akustického tlaku K_{pA} , 2 – 4 dB (A)

¹¹ Navádzacia slučka je spojenie medzi navádzacím káblom, ohraničovacím káblom a pripojením na pravý konektor nabíjacej stanice.

9 Záruka

9.1 Záručné podmienky

Spoločnosť GARDENA poskytuje záruku na funkčnosť tohto výrobku na obdobie dva roky (od dátumu kúpy). Záruka sa vzťahuje na vážne chyby týkajúce sa materiálov alebo výrobných chýb. V rámci záručnej lehoty výrobok vymeníme alebo ho bezplatne opravíme, ak sú splnené tieto podmienky:

- Výrobok a nabíjacia stanica sa môžu používať len v súlade s pokynmi uvedenými v tomto návode na obsluhu. Táto záruka výrobcu nemá nijaký vplyv na nároky voči predajcovi/dodávateľovi.
- Koncoví používatelia alebo neoprávnené tretie strany sa nesmú pokúšať opravovať tento výrobok.

Príklady chýb, na ktoré sa nevzťahuje záruka:

- Poškodenie spôsobené prienikom vody v dôsledku používania vysokotlakového čističa alebo ponorením výrobku do vody, napríklad keď sa počas prudkého dažďa vytvoria vodné kaluže.
- Poškodenie spôsobené bleskom.
- Poškodenie spôsobené nesprávnym uskladnením alebo nesprávnou manipuláciou s akumulátorom.
- Poškodenie spôsobené používaním inej ako originálnej batérie GARDENA.
- Poškodenie spôsobené používaním iných ako originálnych náhradných dielov a príslušenstva značky GARDENA, ako sú napríklad nože a inštalčný materiál.
- Poškodenie obvodového kábla.
- Poškodenie spôsobené nepovolenou výmenou alebo zasahovaním do produktu, prípadne jeho napájania.

Nože a kolesá sa považujú za spotrebný tovar a nevzťahuje sa na ne záruka.

Ak dôjde k poruche výrobku GARDENA, obráťte sa na zákaznícky servis spoločnosti GARDENA, ktorý vám poskytne ďalšie informácie. Pri kontaktovaní zákazníckeho servisu spoločnosti GARDENA, pripravte si doklad o zaplatení a výrobné číslo výrobku.

10 ES vyhlásenie o zhode

10.1 ES vyhlásenie o zhode

Husqvarna AB, SE-561 82 Huskvarna, Švédsko, tel.: +46-36-146500, vyhlasuje, že robotické kosačky na trávnik **GARDENA SILENO+**: **R160LI**, **R160LIC**, **R180LIC**, **R180LIC**, **R200LI**, **R200LIC** a s výrobnými číslami z roku 2020, týždeň 43 a novšie (rok a týždeň je zreteľne uvedený na výrobnom štítku za výrobným číslom) spĺňajú požiadavky SMERNICE RADY uvedené nižšie vrátane platných noriem.

- Smernica o strojových zariadeniach **2006/42/ES**.
 - **EN 60335-1:2012**
 - **EN 50636-2-107:2015**
 - **EN 62233:2008**.
- Smernica „o obmedzení používania určitých nebezpečných látok“ **2011/65/EÚ**:
 - **EN ISO 63000:2018**
- Smernica o rádiových zariadeniach **2014/53/EÚ**.
Bezpečnosť
 - Pozrite si smernicu **2006/42/ES** vyššie.

Elektromagnetická kompatibilita

- **EN 55032:2015**
- **ETSI EN 301 489-1** verzia 2.2.3

Pre zariadenia GARDENA SILENO+ vybavené inteligentným systémom:

- **ETSI EN 301 489-3 verzia 2.1.1**

Účinné používanie spektra

- **Návrh ETSI EN 303 447** verzia 1.2.1_0.1.14

Pre zariadenia GARDENA SILENO+ vybavené inteligentným systémom:

- **ETSI EN 300 220-1** verzia 3.1.1
- **ETSI EN 300 220-2** verzia 3.1.1





PŮVODNÉ POKYNY

Právo vykonať zmeny bez predchádzajúceho oznámenia je vyhradené.
Copyright © 2020 GARDENA Manufacturing GmbH. All rights reserved.

114 23 33-68

2020-09-28

