

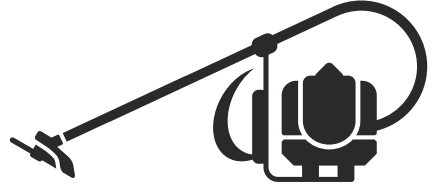

Husqvarna®



543RB

EN Operator's manual
TR Kullanım kılavuzu

11-26
27-42

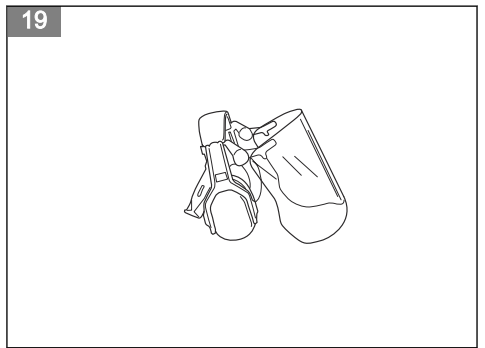
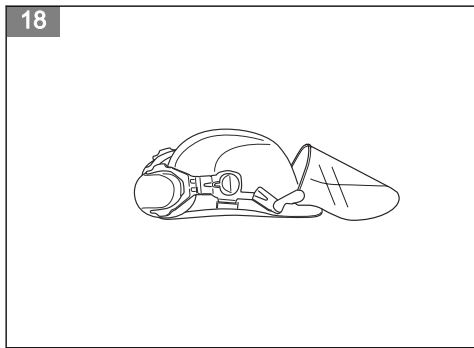
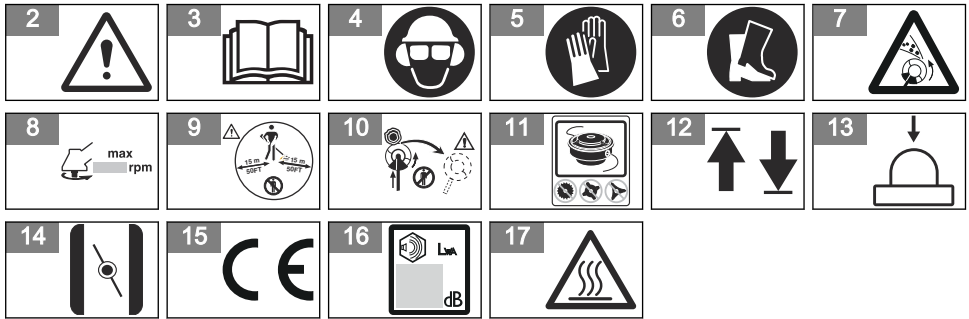
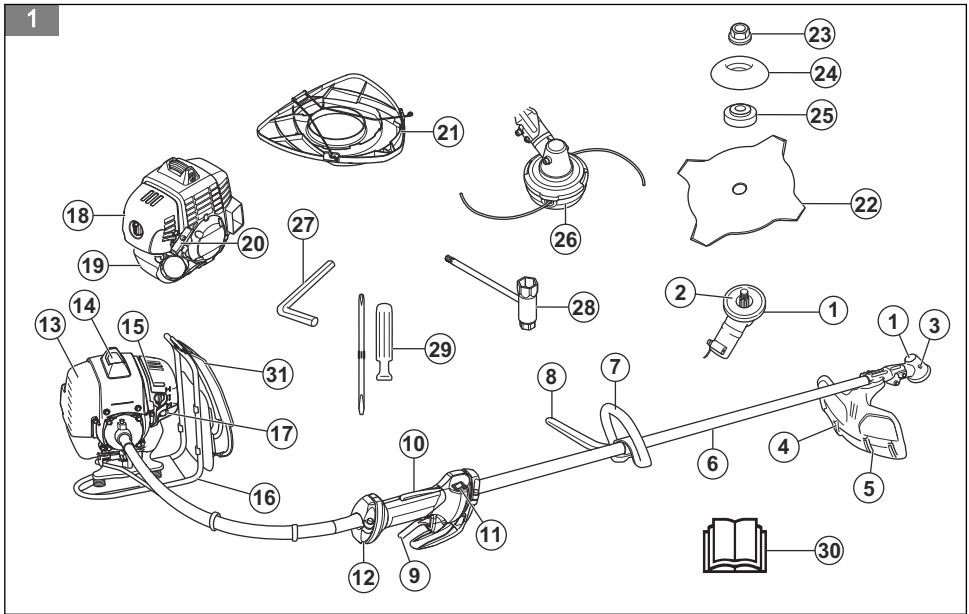

20

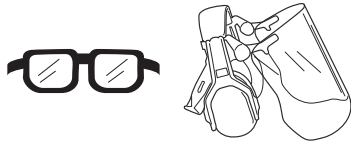

21



22



23



24

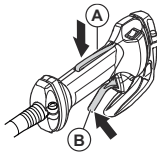

25

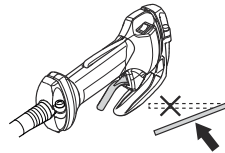

26

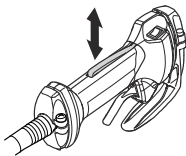

27

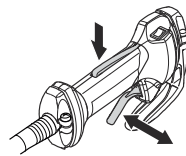

28

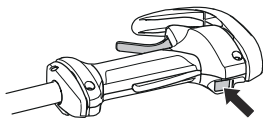

29

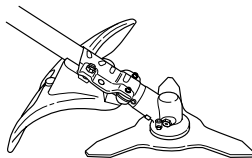

30

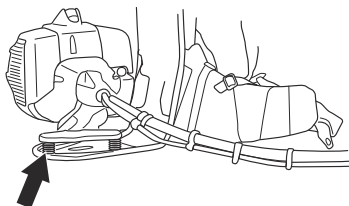

31



32

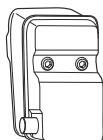

33

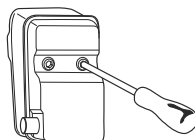

34

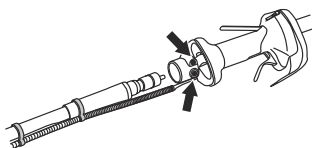

35

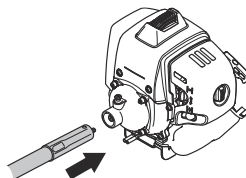

36

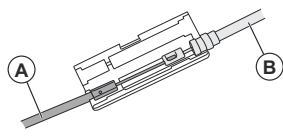

37

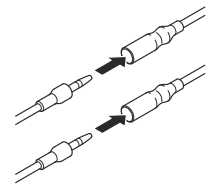

38

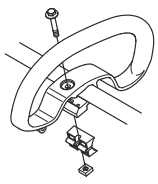

39

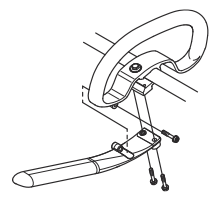

40

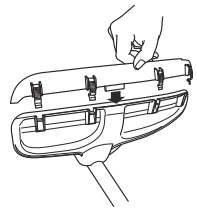

41

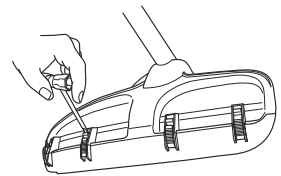

42

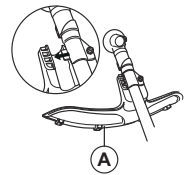

43

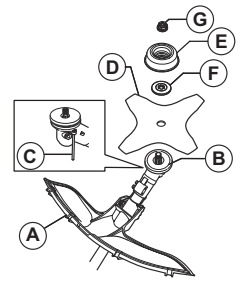

44

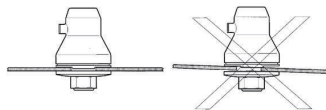

45

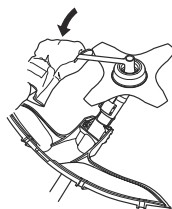

46

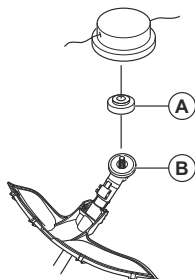

47

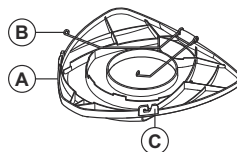

48

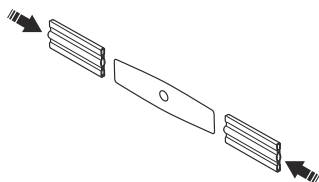

49

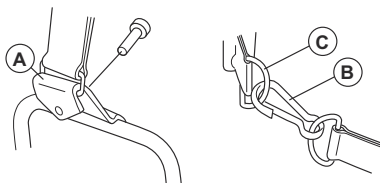

50

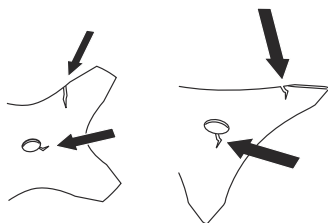

51

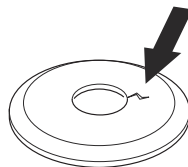

52

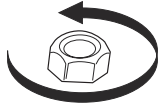

53

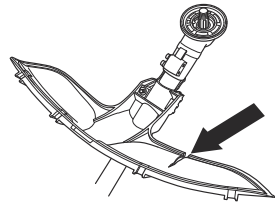

54

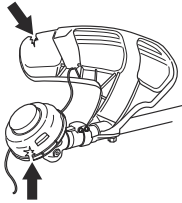

55

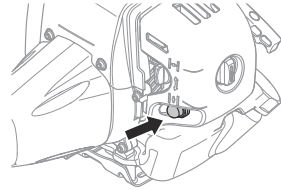

56

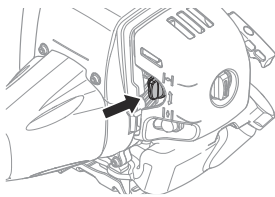

57

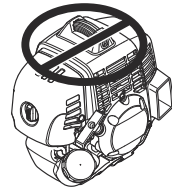

58

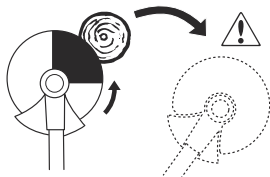

59

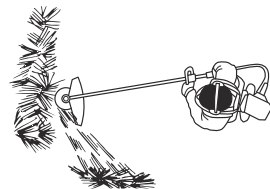

60

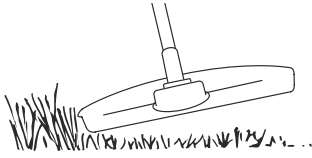

61

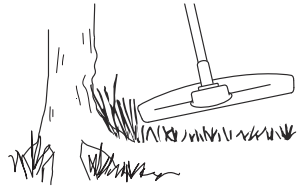

62

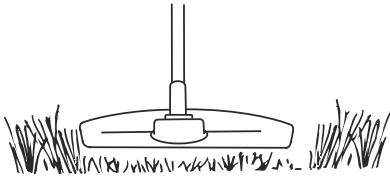

63

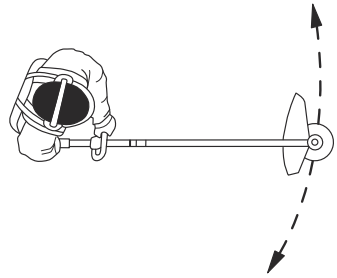

64

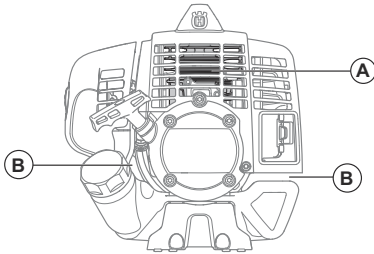

65

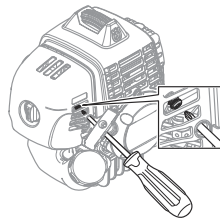

66

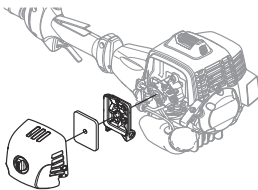

67

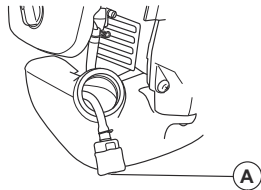

68

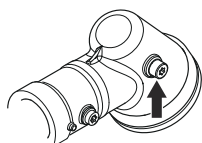

69

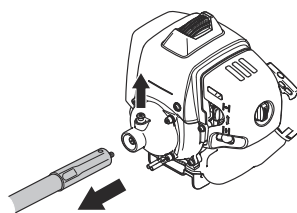

70

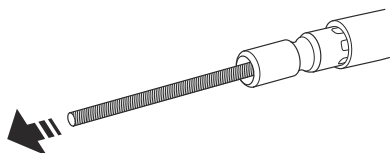

71

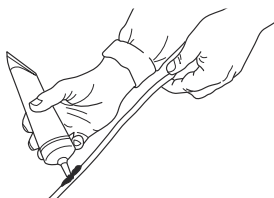

72

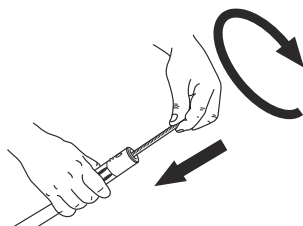

73

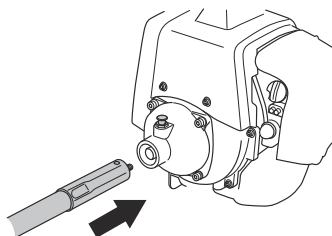

74

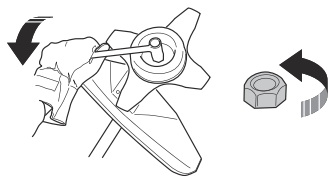

75

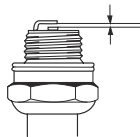

76

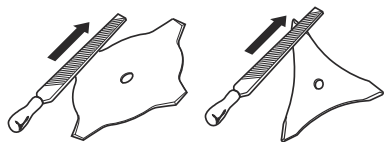

Contents

Introduction.....	11	Troubleshooting.....	23
Safety.....	12	Transportation and storage.....	23
Assembly.....	16	Technical data.....	24
Operation.....	17	Accessories.....	25
Maintenance.....	20	EC Declaration of Conformity.....	26

Introduction

Product overview

(Fig. 1)

1. Bevel gear
2. Holder A
3. Grease filler cap, bevel gear
4. Guard extension
5. Cutting attachment guard
6. Shaft
7. Loop handle
8. J-handle
9. Throttle trigger
10. Throttle lockout
11. Stop switch
12. Flexible drive shaft coupling
13. Cylinder cover
14. Spark plug cap and spark plug
15. Choke control
16. Frame
17. Air purge
18. Air filter cover
19. Fuel tank
20. Starter rope handle
21. Transport guard
22. 4T blade
23. Locknut
24. Support cup
25. Holder B
26. Trimmer head
27. Hex key
28. Socket wrench
29. Screwdriver
30. Operator's manual
31. Backpack harness

Product description

The product is a backpack unit with interchangeable cutting attachments.

Intended use

Use the product with a grass blade or a trimmer head to cut different types of vegetation. Do not use the product for other tasks than grass trimming and grass clearing.

Note: National or local regulations can regulate the use. Comply to given regulations.

Only use the product with accessories that are approved by the manufacturer. See *Accessories 543RB on page 25*.

Symbols on the product

- (Fig. 2) **WARNING!** This product is dangerous. Injury or death can occur to the operator or bystanders if the product is not used carefully and correctly. To prevent injury to the operator or bystanders, read and obey all safety instructions in the operator's manual.
- (Fig. 3) Read the operator's manual carefully and make sure that you understand the instructions before use.
- (Fig. 4) Use a protective helmet in locations where objects can fall on you. Use approved hearing protection and approved eye protection.
- (Fig. 5) Use approved protective gloves.
- (Fig. 6) Use heavy-duty slip-resistant boots.
- (Fig. 7) The product can cause objects to eject, which can cause injury.
- (Fig. 8) Maximum speed of the output shaft.
- (Fig. 9) Keep a minimum distance of 15 m / 50 ft. to persons and animals during operation of the product.

(Fig. 10) Risk of blade thrust if the cutting equipment touches an object that it does not immediately cut. The product can cut off body parts. Keep a minimum of 15 m / 50 ft. distance to persons and animals during operation of the product.

(Fig. 11) Only use a flexible cutting wire. Do not use metal cutting elements. Apply this for grass guard accessory.

(Fig. 12) The arrows shows the limit for the handle position.

(Fig. 13) Air purge bulb.

(Fig. 14) Choke.

(Fig. 15) The product agrees with the applicable EC directives.

(Fig. 16) Noise emission to the environment refer to the European Community's Directive. The emission of the product is specified in the Technical data chapter and on the label.

(Fig. 17) Keep all parts of your body away from hot surfaces.

yyyywxxx
x The rating plate shows the serial number.
 yyyy is the production year, ww is the production week and xxxx is the sequential number.

Note: Other symbols/decals on the product refer to certification requirements for other commercial areas.

Euro V Emissions



WARNING: Tampering with the engine voids the EU type-approval of this product.

Product liability

As referred to in the product liability laws, we are not liable for damages that our product causes if:

- the product is incorrectly repaired.
- the product is repaired with parts that are not from the manufacturer or not approved by the manufacturer.
- the product has an accessory that is not from the manufacturer or not approved by the manufacturer.
- the product is not repaired at an approved service center or by an approved authority.

Safety

Safety definitions

Warnings, cautions and notes are used to point out specially important parts of the manual.



WARNING: Used if there is a risk of injury or death for the operator or bystanders if the instructions in the manual are not obeyed.



CAUTION: Used if there is a risk of damage to the product, other materials or the adjacent area if the instructions in the manual are not obeyed.

Note: Used to give more information that is necessary in a given situation.

General safety instructions



WARNING: Read the warning instructions that follow before you use the product.

- This product produces an electromagnetic field during operation. This field may under some circumstances interfere with active or passive

medical implants. To reduce the risk of serious or fatal injury we recommend persons with medical implants to consult their physician and the medical implant manufacturer before operating this product.

- Do not use the product if you are tired, ill, or under the influence of alcohol, drugs or medicine. This has a negative effect on your vision, alertness, coordination and judgment.
- Do not operate the product in bad weather, such as dense fog, heavy rain, strong wind and intense cold. To operate the product in bad weather can make you tired and add risks, such as icy ground and unpredictable felling direction.
- Always be careful and use your common sense. If you feel uncertain about a work situation or the operating procedures after you read the operator's manual, speak to a servicing dealer before you continue.
- Remove the spark plug cap if you let the product out of view.

Safety instructions for assembly



WARNING: Read the warning instructions that follow before you use the product.

- Use approved protective gloves when you assemble the product and cutting attachment.
- Remove the spark plug cap from the spark plug before you assemble the product.
- Make sure that the correct handlebar and cutting attachment guard are assembled before you operate the product.
- A defective or incorrect cutting attachment guard can cause injury. Do not use a cutting attachment without an approved cutting attachment guard.
- Attach the clutch cover and shaft correctly before you start the product.
- The drive disc and support flange must engage correctly in the center hole of the cutting attachment. A cutting attachment that is attached incorrectly can cause injury or death.
- Attach the harness to the product to prevent injury to the operator or others.

Safety instructions for operation



WARNING: Read the warning instructions that follow before you use the product.

- Learn and understand the difference between forestry clearing, grass clearing and grass trimming before you use the product.
- Use personal protective equipment, see *Personal protective equipment on page 13*.
- Long-term exposure to noise can result in permanent hearing loss. Always use approved hearing protection.
- Listen for warning signals and loud voices when you use hearing protection. Always remove your hearing protection when the engine stops.
- Never use the product if it is changed or defective.
- Make sure that the spark plug cap and ignition lead are not damaged to prevent the risk of electrical shock.
- Look around the work area to make sure that no persons, animals or objects have a negative effect on the safety of the operation of the product.
- Look around the work area to make sure that no persons or animals touch the cutting attachment or are hit by objects that are ejected from the cutting attachment.
- Examine the work area. Remove all loose objects, such as stones, broken glass, nails, steel wire and string, that can eject or wind around the cutting attachment.
- Do not use the product in a situation or location where you can not get aid if an accident occurs.
- Do not use the product without a guard.
- Make sure that persons or animals keep a distance of a minimum of 15 m during work. Always look behind you before you turn around with the product. Stop the product immediately if a person or animal enters the 15 m safety zone. If more than one operator does work in the same area, keep a safety distance of a minimum of 2 times the tree height and a minimum of 15 m.
- Make sure that you can move safely and have a safe stance. Examine the area around you for obstacles such as roots, rocks, branch and ditches. Be careful during work on slopes.
- Do not overreach. Keep a stable position of the feet and a good balance at all times.
- Before you start the product, put it on a flat surface, at a minimum of 3 m from the fuel source and from where you fill fuel. Make sure that there are no objects near or touching the cutting attachment.
- If the cutting attachment rotates at idle speed, let a service agent adjust it. Do not use the product until it is adjusted or repaired.
- Look out for thrown objects. Always use approved eye protection and keep away from the cutting attachment guard. Stones and other small objects can eject into your eyes and cause blindness or other injuries.
- Do not put the product down with the engine on unless you have it in clear view.
- Do not remove the cut material, or let other persons remove cut material, while the engine is on or the cutting equipment rotates, as this can result in serious injury.
- Always stop the engine and make sure that the cutting equipment does not rotate before you remove material that is wound around the blade shaft or caught between the guard and the cutting attachment.
- Be careful when you remove material from around the cutting equipment. The bevel gear gets hot during operation and can cause burn injuries.
- The exhaust fumes from the engine are hot and can contain sparks. Risk of fire. Be careful around dry and flammable material.
- Stop the engine before you move to a new work area. Always attach the transport guard before you move the equipment.
- Overexposure to vibration can lead to circulatory damage or nerve damage in persons who have poor circulation. Speak to your physician if you experience symptoms of overexposure to vibration. Such symptoms include numbness, loss of feeling, tingling, pricking, pain, loss of strength, changes in skin color or condition. These symptoms usually show in the fingers, hands or wrists. The risk increases at low temperatures.

Personal protective equipment



WARNING: Read the warning instructions that follow before you use the product.

- Always use approved personal protective equipment when you use the product. Personal protective equipment cannot fully prevent injury but it

decreases the degree of injury if an accident does occur. Let your dealer help you select the correct equipment.

- Use a helmet if the trees in the work area have a height of more than 2 m/6.5 ft.

(Fig. 18)

- Use approved hearing protection.

(Fig. 19)

- Use approved eye protection. If you use a visor, you must also use approved protective goggles. Approved protective goggles must comply with the ANSI Z87.1 standard in the USA or EN 166 in EU countries.

(Fig. 20)

- Use gloves when it is necessary, for example when you attach, examine or clean the cutting equipment.

(Fig. 21)

- Use protective boots with steel toe-cap and non-slip soles.

(Fig. 22)

- Use clothing made of a strong fabric. Always use heavy, long pants and long sleeves. Do not use loose clothing that can catch on twigs and branches. Do not use jewelry, short pants or sandals. Do not go with bare feet. Put your hair up safely above shoulder level.
- Keep first aid equipment near.

(Fig. 23)

Safety devices on the product

For information about where to find the safety devices, see *Product overview on page 11*.



WARNING: Read the warning instructions that follow before you use the product.

- Do not use a product with defective safety devices. Do a check of and do maintenance on the safety devices regularly. If the safety devices are defective, speak to your Husqvarna service agent.
- Do not make changes to safety devices. Do not use the product if protective covers, safety switches or other protective devices are not attached or are defective.
- For all service and repair work on the product, especially for the safety devices, special training is necessary. If the safety devices fail the checks given in this operator's manual, you must let a service agent help you. We guarantee that professional repairs and service is available. If your dealer is not a service agent, speak to them for information about the nearest service agent.
- Do not use a cutting attachment without an approved and correctly attached cutting attachment guard. See *To assemble the cutting equipment on page 16*.

To do a check of the throttle trigger lockout

The throttle trigger lockout locks the throttle trigger at the idle position to prevent accidental operation of the throttle trigger. When you release the handle of the throttle trigger and the throttle trigger lockout the two move back to their initial positions.

1. Push the throttle trigger lockout (A). Make sure that the throttle trigger (B) is released. (Fig. 24)
2. Make sure that the throttle trigger (B) is locked at the idle position when the throttle trigger lockout is released. (Fig. 25)
3. Push the throttle trigger lockout (A) and make sure that it goes back to its initial position when you release it. (Fig. 26)
4. Make sure that the throttle trigger lockout (A) and the throttle trigger (B) move freely. (Fig. 27)
5. Start the product and apply full throttle. Refer to *To start the engine on page 18*
6. Release the throttle trigger (B) and make sure that the cutting attachment stops and stays stationary.



WARNING: If the cutting attachment moves when the throttle trigger is in the idle position, adjust the idle speed. Refer to *To adjust the idle speed on page 21*.

To do a check of the stop switch

1. Start the engine.
2. Move the stop switch to the stop position and make sure that the engine stops. (Fig. 28)

To do a check of the cutting attachment guard

The cutting attachment guard stops objects that ejects in the direction of the operator. It also prevents injuries that occur if you touch the cutting attachment.

1. Stop the engine.
2. Do a visual check for damages, for example cracks. (Fig. 29)
3. Replace the cutting attachment guard if it is damaged.

To do a check of the vibration damping system

The vibration damping system decreases vibration in the handles to a minimum which makes the operation easier.

1. Stop the engine.
2. Do a visual check for deformation and damage, for example cracks.
3. Make sure that the elements of the vibration damping system are attached correctly. (Fig. 30)

To do a check of the muffler



WARNING: Never use a product with a faulty muffler.

(Fig. 31)



WARNING: Bear in mind that the exhaust fumes from the engine are hot and may contain sparks which can start a fire. Never start the product indoors or near combustible material!

The muffler keeps noise levels to a minimum and sends exhaust fumes away from the operator. For mufflers it is very important that you follow the instructions on how to check, maintain and service your product.

(Fig. 32)

Regularly check that the muffler is securely attached to the product.

(Fig. 33)

Cutting attachment



WARNING: Read the warning instructions that follow before you use the product.

- Do the regular maintenance. Let an approved service center regularly examine the cutting attachment to do adjustments or repairs.
 - The performance of the cutting attachment increases.
 - The life of the cutting attachment increases.
 - The risk of accidents decreases.
- Only use an approved cutting attachment guard. Refer to *Accessories 543RB on page 25*.
- Do not use a damaged cutting attachment.

Grass trimmer head

- Make sure that you wind the grass trimmer line tightly and equally around the drum to decrease the vibration.
- Use only the approved grass trimmer heads and grass trimmer lines. Refer to *Accessories 543RB on page 25*.
- Use a correct length of the grass trimmer line. A long grass trimmer line uses more engine power than a short grass trimmer line.
- Make sure that the cutter on the cutting attachment guard is not damaged.
- Soak the grass trimmer line in water for 2 days before you attach the grass trimmer line to the product. This increases the life of the grass trimmer line.

- Refer to the instructions for the cutting attachment to use the correct procedure to load the cord and the correct cord diameter.

Grass blade

- Use correctly sharpened blades. An incorrectly sharpened or damaged blade increases the risk of injury. Refer to the instructions on the blade packaging.
- Use correctly set blades. An incorrectly set blade increases the risk of injury and damage.

Fuel safety



WARNING: Read the warning instructions that follow before you use the product.

- Do not mix the fuel indoor or near a heat source.
- Do not start the product if there is fuel or engine oil on the product. Remove the unwanted fuel/oil and let the product dry. Remove unwanted fuel from the product.
- If you spill fuel on your clothing, change clothing immediately.
- Do not get fuel on your body, it can cause injury. If you get fuel on your body, use a soap and water to remove the fuel.
- Do not start the engine if you spill oil or fuel on the product or on your body.
- Do not start the product if the engine has a leak. Examine the engine for leaks regularly.
- Be careful with fuel. Fuel is flammable and the fumes are explosive and can cause injuries or death.
- Do not breathe in the fuel fumes, it can cause injury. Make sure that there is sufficient airflow.
- Do not smoke near the fuel or the engine.
- Do not put warm objects near the fuel or the engine.
- Do not add the fuel when the engine is on.
- Make sure that the engine is cool before you refuel.
- Before you refuel, open the fuel tank cap slowly and release the pressure carefully.
- Make sure there are sufficient airflow when refueling and mixing fuel (petrol and two-stroke oil) or draining the fuel tank.
- Fuel and fuel vapor are highly flammable and can cause serious injury when inhaled or allowed to come into contact with the skin. For this reason, observe caution when handling fuel and make sure there is sufficient airflow.
- Tighten the fuel tank cap carefully or a fire can occur.
- Move the product at a minimum of 3 m (10 ft) from the position where you filled the tank before a start.
- Do not put too much fuel in the fuel tank.
- Make sure that a leak cannot occur when you move the product or fuel container.

- Do not put the product or a fuel container where there is an open flame, spark or pilot light. Make sure that the storage area does not contain an open flame.
- Only use approved containers when you move the fuel or put the fuel into storage.
- Empty the fuel tank before long-term storage. Obey the local law on where to dispose fuel.
- Clean the product before long-term storage.
- Remove the spark plug cap before you put the product into storage to make sure that the engine does not start accidentally.
- The exhaust fumes from the engine contain carbon monoxide, an odourless, poisonous and very dangerous gas that can cause death. Do not run the product indoors or in closed spaces.
- The exhaust fumes from the engine are hot and can contain sparks. Do not run the product indoors or near flammable material.
- Accessories and changes to the product that are not approved by the manufacturer, can cause serious injury or death. Do not change the product. Always use original accessories.
- If the maintenance is not done correctly and regularly, there is an increased risk of injury and damage to the product.
- Only do the maintenance as this operator's manual recommends. Let an approved Husqvarna service agent do all other servicing.
- Let an approved Husqvarna service agent do servicing on the product regularly.
- Replace damaged, worn or broken parts.

Safety instructions for maintenance



WARNING: Read the warning instructions that follow before you use the product.

- Stop the engine, make sure that the cutting attachment stops. Remove the cylinder cover and disconnect the spark plug cap before you do the maintenance.

Assembly

Introduction



WARNING: Before you assemble the product, you must read and understand the safety chapter.



WARNING: Remove the spark plug cable from the spark plug before you assemble the product.

To assemble the cutting equipment

The cutting equipment includes a cutting attachment and a cutting attachment guard.



WARNING: Use protective gloves.



WARNING: Always use the cutting attachment guard that is recommended for the cutting attachment. See *Accessories 543RB* on page 25.



WARNING: An incorrectly attached cutting attachment can result in injury or death.

To assemble the flexible drive shaft

1. Remove the 2 screws at the shaft coupling. (Fig. 34)

2. Put the flexible drive shaft through the loops at the wire harness.
3. Turn and push the flexible drive shaft at the same time to connect it.
4. Tighten the 2 screws.
5. Assemble the drive shaft sleeve in the clutch cover. Turn and push the drive shaft at the same time to connect it. (Fig. 35)
6. Make sure that the locking pin goes back to its initial position.

To connect the throttle cable and the stop switch wires

1. Open the cover.
2. Connect the throttle wire from the wire harness (A) and the throttle wire (B) from the engine in the cover. (Fig. 36)
3. Close the cover.
4. Connect the stop switch wires into the related connectors from the engine. (Fig. 37)

To assemble the loop handle

1. Put the loop handle on the shaft.
2. Attach the spacer into the slot in the loop handle. Attach the nut and the screw. Do not tighten fully. (Fig. 38)
3. Adjust the product to an applicable work position.
4. Tighten the nut and the screw.

To assemble the J-handle



WARNING: Use the J-handle with grass blades/grass cutters or trimmer heads/ plastic blades. Do not use saw blades or clearing blades with the J-handle.

1. Attach the J-handle to the loop handle with 3 screws. (Fig. 39)
2. Adjust the product to an applicable work position.
3. Tighten the screws.

To attach and remove the guard extension

The guard extension is used on the combination guard. Attach the guard extension when you use a trimmer head or plastic blades. Remove the extension guard when you use a grass blade.

1. Put the guide on the guard extension into the slot on the combination guard. Click the 4 locking hooks into position. (Fig. 40)
2. Release the locking hooks with the spark plug wrench to remove the guard extension. (Fig. 41)

To attach the grass blade and the grass blade guard/combination guard

1. Put the blade guard/combination guard (A) onto the shaft and tighten the bolt to attach it. (Fig. 42)
2. Make sure that the guard extension is removed.
3. Turn the output shaft to align one of the holes in the drive disc (B) with the related hole in the gear housing.
4. Put the locking pin (C) in the hole to lock the shaft.
5. Put the grass blade (D), the support cup (E) and the support flange (F) on the output shaft. (Fig. 43)
6. Make sure that the drive disc and support flange engages correctly in the centre hole of the grass blade. (Fig. 44)
7. Attach the nut (G).

8. Tighten the nut with the socket wrench. Hold the shaft of the socket wrench near the blade guard. Tighten in the opposite direction to how the cutting attachment rotates. Tighten it to a torque of 35-50 Nm. (Fig. 45)

To attach the trimmer head

1. Put the holder (A) and the holder (B) on the output shaft.
2. Turn the output shaft to align one of the holes in the holder (B) with the related hole in the gear housing.
3. Put the locking pin in the hole to lock the shaft. (Fig. 46)

Note: Turn the trimmer head counterclockwise when installing.

To install the transport guard

1. Install the blade in the transport guard (A).
2. Put the two fasteners (B) into the slots (C) to attach the transport guard. (Fig. 47)

To install the 2-teeth blade in the guard

1. Install the blade in the transport guard. (Fig. 48)

To assemble the shoulder harness

1. Put the ring of the shoulder harness strap through the hook (A) and attach it with the bolt.
2. Attach the hook (B) of the shoulder strap to the ring (C) on the frame. (Fig. 49)

To adjust the shoulder harness

1. Stop the engine.
2. Put on the harness.
3. Adjust the shoulder strap to make the product weigh equally on your shoulders.

Operation

Introduction



WARNING: Before you operate the product, you must read and understand the safety chapter.

Before you operate the product

- Examine the work area to make sure that you know the type of terrain, the slope of the ground and if there are obstacles such as stones, branches and ditches.
- Do an overhaul inspection of the product.
- Do the safety inspections, maintenance and servicing that are given in this manual.

- Make sure that all covers, guards, handles and the cutting equipment are correctly attached and not damaged.
- Make sure that there are no cracks at the bottom of the grass blade teeth or by the center hole of the blade. Replace the blade if it is damaged.

(Fig. 50)

- Examine the support flange for cracks. Replace the support flange if it is damaged.

(Fig. 51)

- Make sure that the locknut can not be removed by hand. If you can remove it by hand, it does not lock the cutting attachment sufficiently and you must replace it.

(Fig. 52)

- Examine the blade guard for damages or cracks. Replace the blade guard if it has been hit or if it has cracks.

(Fig. 53)

- Examine the trimmer head and cutting attachment guard for damages or cracks. Replace the trimmer head and cutting attachment guard if they have been hit or if they have cracks.

(Fig. 54)

Fuel

To use fuel



CAUTION: This product has a two-stroke engine. Use a mixture of gasoline and two-stroke engine oil. Make sure to use the correct quantity of oil in the mixture. Incorrect ratio of gasoline and oil can cause damage to the engine.

Husqvarna alkylate fuel



CAUTION: Do not use gasoline with an octane number less than 90 RON (87 AKI). This can cause damage to the product.



CAUTION: Do not use gasoline with more than 10% ethanol concentration (E10). This can cause damage to the product.



CAUTION: Do not use leaded gasoline. This can cause damage to the product.

We recommend Husqvarna alkylate fuel for best performance. This fuel gives less dangerous exhaust fumes compared to regular fuel. It keeps the engine clean and increases the engine life. Husqvarna alkylate fuel is not available in all commercial areas.

- Always use new unleaded gasoline with a minimum octane number of 90 RON (87 AKI) and with less than 10% ethanol concentration (E10).
- Use gasoline with a higher octane number if you frequently use the product at continuously high engine speed.
- Always use a good quality unleaded gasoline/oil mixture.

Two-stroke oil

- For best results and performance use Husqvarna two-stroke oil, which is specially formulated for our two-stroke engines.
- If Husqvarna two-stroke oil is not available, you may use another two-stroke oil of good quality that is

intended for air cooled engines. Contact your dealer when you select an oil.

- Do not use two-stroke oil intended for water-cooled outboard engines, also referred to as outboard oil.
- Do not use oil intended for four-stroke engines.

Gasoline, litre	Two-stroke oil, litre
	2% (50:1)
5	0.10
10	0.20
15	0.30
20	0.40

To make the fuel mixture

Note: Always use a clean fuel container when you mix the fuel.

Note: Do not make more than 30 days quantity of fuel mixture.

1. Add half of the gasoline quantity.
2. Add the full quantity of oil.
3. Shake the fuel mixture to mix the contents.
4. Add the remaining gasoline quantity.
5. Shake the fuel mixture to mix the contents.
6. Fill the fuel tank.

To add fuel

- Always use a fuel container with an antispill valve.
- If there is some fuel on the container, remove the unwanted fuel and let the container dry.
- Make sure that the area near the fuel tank cap is clean.
- Shake the fuel container before you add the fuel mixture to the fuel tank.

Work position

- Hold the product with 2 hands.
- Hold the product on the right side of your body.
- Keep the cutting attachment below waist level.
- Always keep the product attached to the harness.
- Keep body parts away from the hot surfaces.
- Keep body parts away from the cutting attachment.

To start the engine



WARNING: Keep the safety distance of 15 m when the engine starts. There is a risk that the cutting attachment starts to rotate.

1. Set the stop switch to the start position. (Fig. 28)

2. Push the air purge bulb until the bulb starts to fill with fuel. (Fig. 55)
3. Set the choke control in the choke position. (Fig. 56)
4. Hold the body of the product on the ground with your left hand. Do not step on the product.
5. Pull the starter rope handle slowly until you feel some resistance, then pull the starter rope handle with force.



WARNING: Do not wind the starter rope around your hand.

6. Continue to pull the starter rope handle until the engine starts.



CAUTION: Do not pull the starter rope until it stops. Do not let go of the starter rope when it is fully extended. Release the starter rope slowly. Risk of damage to the product.

7. When the engine starts, put the choke control in the run position and apply full throttle. The throttle trigger automatically disengages from the start position.
8. Make sure that the engine runs smoothly.



WARNING: Keep body parts away from the spark plug cap. Risk of burn injuries. Do not use the product with a damaged spark plug cap. Risk of electrical shock.

(Fig. 57)

To stop the engine

- Move the stop switch to the stop position. (Fig. 28)

Blade thrust

A blade thrust is when the product moves to the side quickly and with force. A blade thrust occurs when the grass blade hits or catches on an object that cannot be cut. A blade thrust can eject the product or operator in all directions. There is a risk of injury to the operator and bystanders.

The risk increases in areas where it is not easy to see the material that is cut.

Do not cut with the area of the blade that is shown in black. The speed and movement of the blade can cause blade thrust. The risk increases with the thickness of the stem that is cut.

(Fig. 58)

Grass clearing with a grass blade



CAUTION: Do not use grass blades and grass knives on wood. Use grass blades and grass knives for long or heavy grass only.

- Move the product from side to side.
- Start the movement from right to left when you cut. Move the product to the right before you cut again.
- Cut with the left side of the grass blade. (Fig. 59)
- Tilt the grass blade to the left to make the grass fall in a line. This makes it easy to collect the grass.
- Keep a stable position with your feet apart.
- Move forward after each right movement and make sure that you have a stable position again before you cut again.
- Keep the support cup with a light pressure against the ground to make sure that the grass blade does not hit the ground.
- Obey these instructions to decrease the risk that cut material winds around the grass blade:
 - a) Apply full throttle.
 - b) Do not move the grass blade through cut material when you move the product from left to right.
- Before you collect the cut material, stop the engine and remove the product from the harness. Put the product down on the ground.

Grass trimming with a trimmer head

To trim the grass

1. Hold the trimmer head immediately above the ground at an angle. Do not push the trimmer line into the grass. (Fig. 60)
2. Decrease the length of the trimmer line by 10-12 cm / 4-4.75 in.
3. Decrease the engine speed to decrease the risk of damage to plants.
4. Use 80 % throttle when you cut grass near objects. (Fig. 61)

To clear grass with a grass blade

1. Grass blades and grass cutters must not be used on woody stems.
2. A grass blade is used for all types of tall or coarse grass.
3. The grass is cut down with a sideways, swinging movement, where the movement from right-to-left is the clearing stroke and the movement from left-to-right is the return stroke. Let the left-hand side of the blade (between 8 and 12 o'clock) do the cutting.
4. If the blade is angled to the left when clearing grass, the grass will collect in a line, which makes it easier to collect, e.g. by raking.
5. Try to work rhythmically. Stand firmly with your feet apart. Move forward after the return stroke and stand firmly again.
6. Let the support cup rest lightly against the ground. It is used to protect the blade from hitting the ground.

- Reduce the risk of material wrapping around the blade by always work at full throttle and avoid the previously cut material during the return stoke.
- Stop the engine, unclip the harness and place the machine on the ground before you start to collect the cut material.

- Hold the trimmer head and the trimmer line parallel to the ground and above the ground.
- Apply full throttle.
- Move the trimmer head from side to side and sweep the grass.

To cut the grass

- Make sure that the trimmer line is parallel to the ground when you cut the grass. (Fig. 62)
- Do not push the trimmer head to the ground. This can cause damage to the product.
- Move the product from side to side when you cut grass. Use full speed. (Fig. 63)



WARNING: Clean the trimmer head cover each time you assemble new trimmer line to prevent unbalance and vibrations in the handles. Also do a check of the other parts of the trimmer head and clean it if necessary.

To sweep the grass

The airflow from the rotating trimmer line can be used to remove cut grass from an area.

To replace trimmer line

Refer to the last page of this operator's manual.

Maintenance

Introduction



WARNING: Before you do maintenance, you must read and understand the safety chapter.

For all servicing and repair work on the product, special training is necessary. We guarantee the availability of professional repairs and servicing. If your dealer is not a service agent, speak to them for information about the nearest service agent.

Maintenance schedule

Maintenance	Daily	Weekly	Monthly
Clean the external surface.	X		
Examine the harness for damages.	X		
Do a check of the throttle trigger lockout and the throttle trigger, see <i>To do a check of the throttle trigger lockout on page 14.</i>	X		
Make sure that the cutting attachment does not rotate at idle speed.	X		
Do a check of the stop switch, see <i>To do a check of the stop switch on page 14.</i>	X		
Examine the cutting attachment guard for damages and cracks.	X		
Make sure that the grass blade is aligned with the center, that it is sharp and does not have damages on the blade or the center hole.	X		
Examine the trimmer head for damages and cracks. Replace if it is damaged.	X		
Examine the handle and handlebar for damage and make sure that they are attached correctly.	X		
For cutting attachments with a support cup, tighten the locking screw fully.	X		
For cutting attachments with a locknut, tighten the locknut fully.	X		
Examine the transport guard for damage and make sure that it can be attached correctly.	X		
Examine the engine, the fuel tank and the fuel lines for leaks.	X		

Maintenance	Daily	Weekly	Monthly
Clean the air filter. Replace if it is necessary.	X		
Tighten nuts and screws	X		
Examine the fuel filter for contamination and the fuel hose for cracks and other defects. Replace if it is necessary.	X		
Examine all cables and connections.	X		
Examine the starter and the starter rope for damages.		X	
Examine the vibration damping units for damages and cracks.		X	
Examine the spark plug, see <i>To examine the spark plug on page 22</i> .		X	
Clean the cooling system.		X	
Make sure that the bevel gear is filled to $\frac{3}{4}$ with grease.		X	
Clean the external surface of the carburetor and the area around it.		X	
Examine the clutch, clutch springs and the clutch drum for wear. Replace if it is necessary.			X
Replace the spark plug.			X
Lubricate the drive shaft. ¹			X

To clean the cooling system



CAUTION: A dirty or blocked cooling system can make the product too hot, which can cause damage to the product.

The cooling system includes:

- The cooling fins on the cylinder (A).
- The air intake (B).

(Fig. 64)

- Make sure that the cooling system is not dirty or blocked.
- Clean the cooling system with a brush weekly or more frequently if it is necessary.

To adjust the idle speed

Your Husqvarna product is made to specifications that decrease harmful emissions.

- Make sure that the air filter is clean and the air filter cover is attached before you adjust the idle speed.
- Adjust the idle speed with the idle adjustment screw T which is identified with "T" mark.



WARNING: If the cutting attachment does not stop when you adjust the idle speed, speak to your servicing dealer. Do not use the product until it is correctly adjusted or repaired.

- The idle speed is correct when the engine operates smoothly in all positions. The idle speed must be below the speed when the cutting attachment starts to turn.

1. Turn the idle adjustment screw clockwise until the cutting attachment starts to turn. (Fig. 65)
2. Turn the idle adjustment screw counterclockwise until the cutting attachment stops.

Note: Refer to *Technical data on page 24* for the recommended idle speed.

To clean the air filter



CAUTION: An air filter that is damaged must always be replaced.

If you use an air filter for a long time, it cannot be fully cleaned. Replace the air filter with a new one at regular intervals.

1. Remove the air filter cover and remove the air filter. (Fig. 66)
2. Clean the air filter with compressed air.
3. Clean the inner surface of the filter cover. Use air or a brush.
4. Make sure that the filter is dry.

¹ At an interval of 6 months.

Fuel filter

When the engine runs short of fuel, make sure that the air hole in the fuel tank cap and the fuel filter (A) are clean.
(Fig. 67)

Bevel gear

The bevel gear is filled to $\frac{3}{4}$ with grease at the factory. Before you use the product, make sure that the grease level has not changed. Use Husqvarna special grease if it is necessary to fill up. Do not replace the grease in the bevel gear. Let servicing personnel do the repair of the bevel gear.

(Fig. 68)

To lubricate the flexible drive shaft

1. Pull up the knob and remove the drive shaft sleeve from the clutch cover. (Fig. 69)
 - a) Shake or pull the drive shaft out of the drive shaft sleeve. (Fig. 70)
2. Lubricate the drive shaft. (Fig. 71)
3. Push and turn the drive shaft at the same time to put it back in the drive shaft sleeve. Keep approximately 10 mm / 0.40 in. of the drive shaft outside the edge of the drive shaft sleeve. (Fig. 72)
4. Align the hole in the drive shaft sleeve with the knob on the clutch cover. (Fig. 73)
5. Push and turn the drive shaft at the same time to connect it.

To attach and remove the locknut



WARNING: Stop the engine, use protective gloves and be careful around the sharp edges of the cutting attachment.

A locknut is used to attach some types of cutting attachments. The locknut has a left thread.

- To attach, tighten the locknut in the opposite direction to the direction of turning of the cutting attachment.
- To remove the locknut, loosen the locknut in the same direction as the cutting attachment rotates.
- To loosen and tighten the locknut, use a socket wrench with a long shaft. The arrow in the picture shows the area where you can operate the socket wrench. (Fig. 74)



WARNING: When you loosen and tighten the locknut, there is a risk of injury from the blade. You must always make sure that the blade guard prevents injury to your hand when you do this.

Note: Make sure that you can not turn the locknut by hand. Replace the nut if the nylon lining does not have a resistance of a minimum of 1.5 Nm. The locknut must be replaced after it has been put on approximately 10 times.

To examine the spark plug



CAUTION: Always use the recommended spark plug type. Incorrect spark plug type can cause damage to the product.

- Examine the spark plug if the engine is low on power, is not easy to start or does not operate correctly at idle speed.
- To decrease the risk of unwanted material on the spark plug electrodes, obey these instructions:
 - a) Make sure that the idle speed is correctly adjusted.
 - b) Make sure that the fuel mixture is correct.
 - c) Make sure that the air filter is clean.
- If the spark plug is dirty, clean it and make sure that the electrode gap is correct, refer to *Technical data on page 24*. (Fig. 75)
- Replace the spark plug if it is necessary.

To sharpen the grass knife and grass blade



WARNING: Stop the engine. Use protective gloves.

- To sharpen the grass knife or grass blade correctly, refer to the instructions that come with the cutting attachment.
- Sharpen all edges equally to keep the balance.
- Use a single-cut flat file. (Fig. 76)



WARNING: Always discard a blade that is damaged. Do not try to make a bent or twisted blade straight and use it again.

Troubleshooting

The engine does not start

Check	Possible cause	Procedure
Stop switch	The stop switch is in the stop position.	Let an approved service agent replace the stop switch.
Fuel tank	Incorrect fuel type.	Drain the fuel tank and fill with correct fuel.
Spark plug	The spark plug is dirty or wet.	Make sure that the spark plug is dry and clean.
	The spark plug electrode gap is incorrect.	Clean the spark plug. Make sure that the electrode gap is correct. Make sure that the spark plug has a suppressor.
		Refer to technical data for correct electrode gap.
The spark plug is loose.	Tighten the spark plug.	

The engine starts but stops again

Check	Possible cause	Procedure
Fuel tank	Incorrect fuel type.	Empty the fuel tank and fill it with correct fuel.
Air filter	The air filter is clogged.	Clean the air filter.

Transportation and storage

- Let the product cool before transportation or storage.
- Remove the spark plug cap before long-term storage.
- Attach the product during transportation. Make sure that it cannot move.
- Make sure that there is no risk of fuel leaks, fuel fumes, sparks or flames during transportation and storage.
- Attach the transport guard during transportation and storage.
- Clean and do servicing on the product before long-term storage.

Technical data

Technical data

	543RB
Engine	
Cylinder displacement, cm ³	40.1
Cylinder bore, mm	40.5
Stroke, mm	31.1
Idle speed, rpm	3000
Recommended max. speed, rpm	12000
Speed of output shaft, rpm	8570
Max. engine output, according to ISO 8893, kW @ rpm	1.5/8500
Catalytic converter muffler	No
Ignition system	
Spark plug	NGK CMR7H-10
Electrode gap, mm	0.9-1.0
Fuel and lubrication system	
Fuel tank capacity, litre	0.75
Weight	
Without fuel, cutting attachment and guard, kg	9.9
Noise emissions²	
Sound power level, measured dB(A)	112
Sound power level, guaranteed L _{WA} dB(A)	114
Noise levels^{3 4}	
Equipped with trimmer head (original)	99
Equipped with grass blade (original)	99
Vibration levels^{5 6}	

² Noise emissions in the environment measured as sound power (L_{WA}) in conformity with EC directive 2000/14/EC. Reported sound power level for the machine has been measured with the original cutting attachment that gives the highest level. The difference between guaranteed and measured sound power is that the guaranteed sound power also includes dispersion in the measurement result and the variations between different machines of the same model according to Directive 2000/14/EC.

³ Reported data for equivalent sound pressure level has a typical statistical dispersion (standard deviation) of X dB (A).

⁴ Equivalent sound pressure level at the operator's ear, measured according to EN ISO 11806 and ISO 22868, dB(A), min./max.

⁵ Reported data for vibration level has a typical statistical dispersion (standard deviation) of X m/s².

⁶ Equivalent vibration levels (a_{h_{v,eq}}) at handles, measured according to EN ISO 11806 and ISO 22867, m/s²

	543RB
Equipped with trimmer head, front/rear	4.8 / 4.6
Equipped with grass blade (original)	4.4 / 3.6

Accessories

Accessories 543RB

Approved accessories	Accessory type	Cutting attachment guard, art. no.
Grass blade/grass cutter	Multi 300-3 (Ø 300, 3 teeth)	537 33 16-03
	Multi 255-3 (Ø 255, 3 teeth)	537 33 16-03
	Multi 275-4 (Ø 275, 4 teeth)	537 33 16-03
	Multi 330-2 (Ø 330, 2 teeth)	537 33 16-03
Plastic blades	Tricut Ø 300 mm (Separate blades have part number 531 01 77-15)	537 33 16-03
Trimmer head	T35, T35X (Ø 2.4 - 3.0 mm cord)	537 33 16-03
	S35 (Ø 2.4 - 3.0 mm cord)	537 33 16-03
	T45x (Ø 2.7 - 3.3 mm cord)	537 33 16-03
	S II	537 33 16-03
Support cup	Fixed	

EC Declaration of Conformity

EC Declaration of Conformity

Husqvarna AB, SE-561 82 Huskvarna, Sweden, tel: +46-36-146500, declares that the backpack brushcutter **Husqvarna 543RB** with serial numbers dating from 2018 onwards (the year is clearly stated on the rating plate, followed by the serial number), comply with the requirements of the COUNCIL'S DIRECTIVE:

- of May 17, 2006 "relating to machinery" **2006/42/EC**
- of February 26, 2014 "relating to electromagnetic compatibility" **2014/30/EU**
- of May 8, 2000 "relating to the noise emissions in the environment" **2000/14/EC**
- of December 14, 2005 "relating to the noise emissions in the environment" **2005/88/EC**.
Conformity assessment according to Annex V. For information relating to noise emissions, see the Technical data chapter.
- of June 8, 2011 "on the restriction of the use of certain hazardous substances in electrical and electronic equipment" **2011/65/EU**.

The following standards have been applied:

EN ISO 12100:2010, EN ISO 11806-1:2011, EN ISO 14982:2009, CISPR 12:2007+A1:2009, EN ISO 11806-2:2011, EN IEC 63000:2018

RISE SMP Svensk Maskinprovning AB, Box 7035, SE-750 07 Uppsala, Sweden, has carried out voluntary type approval for Husqvarna AB. The certificates are numbered: **SEC/12/2362**. Certificate of Conformity to EC Council directive **2006/42/EC** for machinery. This certificate is applicable to all manufacturing locations and Countries of Origin, as stated on the product. The supplied backpack brushcutter conforms to the example that underwent examination.

Husqvarna AB, Huskvarna, Sweden, 2020-08-25



Pär Martinsson, Development Manager (Authorized representative for Husqvarna AB and responsible for technical documentation.)

İçindekiler

Giriş.....	27	Sorun giderme.....	39
Güvenlik.....	28	Taşıma ve saklama.....	39
Montaj.....	32	Teknik veriler.....	40
Çalışma.....	33	Aksesuarlar.....	41
Bakım.....	36	AT Uyumluluk Bildirimi.....	42

Giriş

Ürüne genel bakış

(Şek. 1)

1. Ayna dişli
2. Tutucu A
3. Gres doldurma kapağı, ayna dişli
4. Siperlik uzatma parçası
5. Kesme donanımı siperliği
6. Mil
7. Yarım daire şeklindeki tutamak
8. J kulpu
9. Gaz tetiği
10. Gaz kilidi
11. Durdurma anahtarı
12. Esnek hareket mili bağlantısı
13. Silindir kapağı
14. Buji kapağı ve buji
15. Jikle kontrolü
16. Şasi
17. Hava püskürtme
18. Hava filtresi kapağı
19. Yakıt tankı
20. Çalıştırma ipi tutma yeri
21. Nakliye koruyucusu
22. 4T bıçak
23. Kilitleme somunu
24. Destek manşeti
25. Tutucu B
26. Misina kafa
27. Alyan anahtarı
28. Soket anahtarı
29. Tornavida
30. Kullanım kılavuzu
31. Sırta asılır kuşam askılık

Ürün açıklaması

Ürün, değiştirilebilir kesme ataşmanlarına sahip sırta asılır bir ünitedir.

Kullanım amacı

Ürünü çim bıçağı veya misina kafa ile değişik türdeki yeşillikleri kesmek için kullanın. Ürünü çim budama ve çim temizleme işleri dışında kullanmayın.

Not: Kullanım, ulusal veya yerel yönetmelikler tarafından düzenlenebilir. Belirlenmiş yönetmeliklere uyun.

Ürünü yalnızca üretici tarafından onaylanmış aksesuarlarla kullanın. Bkz. *Aksesuarlar 543RB sayfada: 41.*

Ürün üzerindeki semboller

(Şek. 2) UYARI! Bu ürün tehlikelidir. Ürün dikkatli ve doğru bir şekilde kullanılmazsa operatör veya yakındaki kişiler yaralanabilir veya ölebilir. Operatörün veya yakındaki kişilerin yaralanmasını önlemek için kullanım kılavuzundaki tüm güvenlik talimatlarını okuyup bunlara uyun.

(Şek. 3) Kullanım kılavuzunu dikkatle okuyun ve kullanımdan önce talimatları anladığınızdan emin olun.

(Şek. 4) Üzerinize nesne düşebilecek yerlerde koruyucu baret kullanın. Onaylı kulak koruma ekipmanı ve onaylı koruyucu gözlük kullanın.

(Şek. 5) Onaylı koruyucu eldiven kullanın.

(Şek. 6) Ağır işler için elverişli, kaymaya dirençli botlar kullanın.

(Şek. 7) Ürün, nesne fırlatarak yaralanmaya neden olabilir.

(Şek. 8) Çıkış milinin maksimum hızı.

(Şek. 9) Ürünü kullanırken başka kişilerle ve hayvanlarla aranızda en az 15 m/50 ft mesafe bırakın.

(Şek. 10) Kesme donanımı anında kesemediği bir nesneye dokunursa bıçak saplanması riski oluşur. Ürün, uzuvların kesilmesine neden olabilir. Ürünü kullanırken başka kişilerle ve hayvanlarla aranızda en az 15 m/50 ft mesafe bırakın.

(Şek. 11) Yalnızca esnek kesme teli kullanın. Metal kesme elemanları kullanmayın. Bu, çim siperlik aksesuarı için de geçerlidir.

(Şek. 12) Oklar, tutma yeri konumu için sınırını gösterir.

(Şek. 13) Yakıt pompası diyaframı haznesi.

(Şek. 14) Jikle.

(Şek. 15) Ürün, geçerli AT direktiflerine uygundur.

(Şek. 16) Çevreye yayılan gürültü emisyonu Avrupa Birliği Direktifi'ne uyar. Ürünün emisyonu Teknik veriler bölümünde ve etiketin üstünde belirtilmektedir.

(Şek. 17) Vücutunuzun tüm bölümlerini sıcak yüzeylerden uzakta tutun.

yyyyhxxxx Nominal değerler plakası seri numarasını gösterir. **yyyy** üretim yılı, **hh** üretim haftası ve **xxxx** sıra numarasıdır.

Not: Ürünün üzerindeki diğer semboller/etiketler, diğer ticari alanların sertifikalandırma gereklilikleri ile ilgilidir.

Avrupa V Emisyonları



UYARI: Motorun kurcalanması bu ürünün AB tip onayını geçersiz kılar.

Ürün sorumluluğu

Ürün sorumluluğu yasalarında belirtildiği üzere;

- ürünün hatalı bir şekilde onarılması,
- ürünün, üretici tarafından onaylanmayan veya üreticiden alınmayan parçalarla tamir edilmesi,
- ürünün, üreticiden alınmayan veya üretici tarafından onaylanmayan bir aksesuar bulunması,
- ve ürünün, onaylı bir servis merkezinde veya yetkili bir kurum tarafından tamir edilmemesi durumunda oluşabilecek hasarlardan sorumlu değiliz.

Güvenlik

Güvenlik tanımları

Kılavuzdaki önemli kısımları vurgulamak için uyarılar ve notlar kullanılmıştır.



UYARI: Kılavuzdaki talimatlara uyulmadığı takdirde operatör veya çevredeki kişiler için ciddi yaralanma veya ölüm tehlikesi varsa kullanılır.



DİKKAT: Kılavuzdaki talimatlara uyulmadığı takdirde ürünün, diğer malzemelerin veya çevrenin zarar görme riski olduğunda kullanılır.

Not: Belirli bir durumda bilgi verilmesi gerektiğinde kullanılır.

Genel güvenlik talimatları



UYARI: Ürünü kullanmadan önce aşağıdaki uyarı talimatlarını okuyun.

- Bu ürün, çalışırken elektromanyetik bir alan oluşturur. Bu alan, bazı koşullarda aktif veya pasif tıbbi implantlarda girişime neden olabilir. Ciddi veya ölümcül yaralanma riskini azaltmak için tıbbi implantı

olan kişilerin, bu ürünü kullanmadan önce doktorlarına ve tıbbi implant üreticilerine danışmalarını öneririz.

- Ürünü yorgun, hasta veya alkol ya da ilaç etkisi altındayken kullanmayın. Bu durum görüş, dikkat, koordinasyon ve doğru bir şekilde düşünmenizi olumsuz yönde etkiler.
- Ürünü yoğun sis, sağanak yağmur, kuvvetli rüzgar veya aşırı soğuk gibi hava şartlarında çalıştırmayın. Ürünü kötü hava şartlarında kullanmak yorulmanıza neden olabilir ve buzlu zemin, ağaçların beklenmeyen yöne düşmesi vb. ek riskler doğurur.
- Her zaman dikkatli olun ve sağduyunuzu kullanın. Kullanım kılavuzunu okuduktan sonra çalışma şartları veya kullanım prosedürleri hakkında emin olamazsanız devam etmeden önce servis bayisiyle görüşün.
- Üründen uzaklaşacaksınız buji kapağını çıkarın.

Montaj için güvenlik talimatları



UYARI: Ürünü kullanmadan önce aşağıdaki uyarı talimatlarını okuyun.

- Ürünü ve kesme donanımını monte ederken onaylı koruyucu eldivenler kullanın.
- Ürünün montajını yapmadan önce buji kapağını bujiden çıkarın.

- Ürünü çalıştırmadan önce doğru gidon ve kesme donanımı siperliğinin monte edildiğinden emin olun.
- Yanlış veya arızalı kesme donanımı siperliği yaralanmalara neden olabilir. Kesme ataşmanını onaylı bir kesme ataşmanı siperliği olmadan kullanmayın.
- Ürünü çalıştırmadan önce kavrama kapağını ve mili doğru şekilde takın.
- Çalıştırma diski ve destek flanşı, kesme donanımının orta deliğine doğru şekilde yerleşmelidir. Yanlış şekilde takılan kesme donanımı yaralanmaya veya ölüme neden olabilir.
- Operatörün veya diğer kişilerin yaralanmasını önlemek için kuşam askılığı ürüne takın.

Kullanım için güvenlik talimatları



UYARI: Ürünü kullanmadan önce aşağıdaki uyarı talimatlarını okuyun.

- Ürünü kullanmadan önce orman temizleme, çim temizleme ve çim budama arasındaki farkı öğrenin ve anlayın.
- Kişisel koruyucu ekipman kullanın; bkz. *Kişisel koruyucu ekipman sayfa: 29*.
- Uzun süre gürültüye maruz kalınması sürekli işitme kaybına yol açabilir. Her zaman onaylanmış kulak koruma aygıtını kullanın.
- Kulak koruma ekipmanı kullanırken uyarı sinyallerine ve yüksek seslere dikkat edin. Motor durduğunda kulak koruma ekipmanınızı hemen çıkarın.
- Üzerinde değişiklik yapılan veya kusurlu ürünü asla kullanmayın.
- Elektrik çarpması riskini önlemek için buji kapağının ve ateşleme ucunun hasarlı olmadığından emin olun.
- Çalışma yerinde ürünün güvenli bir şekilde kullanılmasını olumsuz etkileyecek insan, hayvan ya da nesne bulunmadığından emin olmak için çevreyi kontrol edin.
- Çalışma yerinde hiçbir kimsenin ya da hayvanın kesme donanımına dokunmadığından veya kesme donanımının fırlattığı nesnelere kimseye çarpmayacağından emin olun.
- Çalışma alanını inceleyin. Kesme donanımından fırlayabilecek veya donanımın çevresine dolanabilecek taş, kırık cam, çivi, çelik tel gibi nesnelere ortadan kaldırın.
- Ürünü bir kaza olması halinde ilk yardım alamayacağınız bir durumda ya da yerde kullanmayın.
- Ürünü siperlik olmadan kullanmayın.
- Çalışma sırasında insanların veya hayvanların en az 15 m uzaklıkta olduklarından emin olun. Ürünle birlikte dönmeye başlamadan önce mutlaka arkasına bakın. Herhangi bir kişi veya hayvan 15 m'lik güvenlik bölgesine girerse ürünü hemen durdurun. Aynı bölgede birden fazla operatör çalışıyorsa ağaçtan

- yüksekliğinin en az 2 katı kadar ve en az 15 m olan güvenlik mesafesini koruyun.
- Güvenli bir şekilde hareket edebildiğinizden ve durabildiğinizden emin olun. Çevrenizdeki bölgede ağaç kökü, kaya, dal ve çukur gibi engeller olup olmadığına bakın. Eğimli yerlerde çalışırken dikkatli olun.
- Makineyi kullanırken erişim alanınızın dışındaki yerlere uzmanmaya çalışmayın. Her zaman güvenilir bir pozisyonda ve dengede olduğunuzdan emin olun.
- Ürünü, çalıştırmadan önce yakıt kaynağının bulunduğu ve yakıt doldurduğunuz yerden en az 3 m mesafede düz bir yüzeye koyun. Kesme donanımının yakınında veya donanıma dokunan hiçbir nesne olmadığından emin olun.
- Kesme donanımı rölatide döniyorsa bir servis noktasına ayar yaptırın. Ürünü, doğru şekilde ayarlanana veya onarılanaya kadar kullanmayın.
- Savrulabilecek nesnelere karşı dikkatli olun. Daima onaylı koruyucu gözlük kullanın ve kesme donanımı siperliğinden uzak durun. Taş veya benzeri küçük nesnelere gözünüze fırlayıp körlüğe veya başka tür yaralanmalara neden olabilir.
- Görüş alanınızda değilken ürünü motor çalışır halde asla yere koymayın.
- Ciddi yaralanmayla sonuçlanabileceğinden, kesilen yeşilliği motor çalışırken veya kesme donanımı dönerken çıkarmayın, başkasının çıkarmasına da izin vermeyin.
- Bıçak miline dolanmış veya siperlikle kesme donanımı arasına sıkışmış yeşilliği çıkarmadan önce daima motoru durdurun ve kesme donanımının dönmediğinden emin olun.
- Malzemeyi kesme donanımının etrafından temizlerken dikkatli olun. Çalışma sırasında ayna dışı ısınır ve yanıklara neden olabilir.
- Motordan çıkan egzoz dumanları sıcaktır ve kıvılcımlı olabilir. Yangın tehlikesi. Kuru ve yanıcı maddelerin yakınında dikkatli olun.
- Yeni bir çalışma bölgesine geçmeden önce motoru durdurun. Ekipmanı taşımadan önce daima nakliye koruyucusunu takın.
- Titreşime aşırı ölçüde maruz kalmak, dolaşım bozukluğu olan kişilerde dolaşım veya sinir sistemi hasarına yol açabilir. Titreşime aşırı maruz kalma belirtileri yaşıyorsanız doktorunuza konuşun. Bu belirtilerden bazıları uyuma, his kaybı, karıncalanma, iğnenleme, acı, güç kaybı, ten renginde veya durumunda değişiklikler. Bu belirtiler çoğunlukla parmaklarda, ellerde veya bileklerde ortaya çıkar. Düşük sıcaklıklarda risk artar.

Kişisel koruyucu ekipman



UYARI: Ürünü kullanmadan önce aşağıdaki uyarı talimatlarını okuyun.

- Ürünü kullanırken daima onaylı kişisel koruyucu ekipmanları kullanın. Kişisel koruyucu ekipmanlar

yaralanma riskini tamamen engelleyemez ancak bir kaza durumunda yaralanmanın derecesini azaltır. Bayinizin doğru ekipmanı seçmenize yardımcı olmasını sağlayın.

- Çalışma bölgesindeki ağaçların yüksekliği 2 m/6,5 ft üzerindeyse baret kullanın.

(Şek. 18)

- Onaylanmış kulak koruma ekipmanı kullanın.

(Şek. 19)

- Onaylı koruyucu gözlük kullanın. Vizör kullanıyorsanız onaylı koruma gözlüğü de kullanmanız gerekir. Onaylı koruma gözlüğü ABD'de ANSI Z87.1 veya AB ülkelerinde EN 166 standardıyla uyumlu olmalıdır.

(Şek. 20)

- Kesme donanımını takma, kontrol etme veya temizleme gibi eldiven gerektiren durumlarda eldiven kullanın.

(Şek. 21)

- Çelik burunlu ve kaymaz tabanlı koruyucu bot kullanın.

(Şek. 22)

- Sağlam kumaştan yapılmış kıyafetler kullanın. Daima kalın ve uzun pantolonlarla uzun kollu kıyafetler kullanın. Çalılara ve dallara takılabilecek bol kıyafetler kullanmayın. Takı takmayın, kısa pantolon veya sandalet kullanmayın. Çıplak ayakla kullanmayın. Saçınızı güvenli bir şekilde omuz hizasının üzerinde toplayın.
- İlk yardım ekipmanını yakında bulundurun.

(Şek. 23)

Ürünün üzerindeki güvenlik aletleri

Güvenlik araçlarının nerede bulunabileceği hakkında bilgi için bkz. *Ürüne genel bakış sayfa: 27.*



UYARI: Ürünü kullanmadan önce aşağıdaki uyarı talimatlarını okuyun.

- Güvenlik araçları arızalı olan bir ürünü kullanmayın. Güvenlik araçlarında düzenli olarak kontrol ve bakım yapın. Güvenlik araçları arızalıysa Husqvarna servis noktanızla görüşün.
- Güvenlik araçlarında değişiklik yapmayın. Koruyucu kapaklar, emniyet şalterleri veya diğer koruyucu cihazlar takılı değilse veya arızalıysa ürünü kullanmayın.
- Üründe, özellikle de güvenlik araçlarında yapılacak tüm servis ve onarım işleri için özel eğitim gerekir. Güvenlik araçları bu kullanım kılavuzundaki denetimleri geçemiyorsa servis noktasından yardım almalısınız. Profesyonel servis ve onarım garantisi sunuyoruz. Yetkili satıcınız servis noktası değilse kendisiyle görüşüp en yakınınızdaki servis noktası hakkında bilgi edinin.

- Kesme donanımını onaylı ve doğru takılmış bir kesme donanımı siperliği olmadan kullanmayın. Bkz. *Kesme donanımını monte etme sayfa: 32.*

Gaz tetiği kilidini kontrol etme

Gaz tetiği kilidi, gaz tetiğinin kazara çalıştırılmasını önlemek için gaz tetiğini rölanli konumunda kilitlet. Gaz tetiği kolunu ve gaz tetiği kilidini serbest bıraktığınızda her ikisi de ilk konumlarına geri döner.

1. Gaz tetiği kilidini (A) itin. Gaz tetiğinin (B) serbest kaldığından emin olun. (Şek. 24)
2. Gaz tetiği kilidi serbest bırakıldığında gaz tetiğinin (B) rölanli konumunda kilitlendiğinden emin olun. (Şek. 25)
3. Gaz tetiği kilidine (A) basın ve kilidi serbest bıraktığınızda ilk konumuna döndüğünden emin olun. (Şek. 26)
4. Gaz tetiği kilidi (A) ve gaz tetiğinin (B) serbestçe hareket ettiğinden emin olun. (Şek. 27)
5. Ürünü çalıştırın ve tam gaz verin. Bkz. *Motorun çalıştırılması sayfa: 34*
6. Gaz tetiğini (B) serbest bırakın ve kesme ataşmanının durduğundan ve sabit kaldığından emin olun.



UYARI: Gaz tetiği rölanli konumundayken kesme ataşmanı hareket ederse rölanliyi ayarlayın. Bkz. *Rölanlinin ayarlanması sayfa: 37.*

Durdurma anahtarını kontrol etme

1. Motoru başlatın.
2. Durdurma düğmesini durdurma konumuna getirin ve motorun durduğundan emin olun. (Şek. 28)

Kesme donanımı siperliğini kontrol etme

Kesme donanımı siperliği, operatöre doğru fırlatılan nesnelere engeller. Kesme donanımına dokunduğunuzda oluşabilecek yaralanmalar da önler.

1. Motoru durdurun.
2. Çatlama gibi herhangi bir hasar olup olmadığını gözünüzle kontrol edin. (Şek. 29)
3. Hasar görmesi durumunda kesme donanımı siperliğini değiştirin.

Titreşim azaltma sistemini kontrol etme

Titreşim azaltma sistemi, tutacaklardaki titreşimi en aza düşürerek kullanımı kolaylaştırır.

1. Motoru durdurun.
2. Çatlama gibi herhangi bir hasar veya deformasyon olup olmadığını gözünüzle kontrol edin.
3. Titreşim azaltma sistemi elemanlarının doğru takıldığından emin olun. (Şek. 30)

Susturucuyu kontrol etme



UYARI: Susturucusu arızalı olan bir ürünü asla kullanmayın.

(Şek. 31)



UYARI: Motordan gelen egzoz dumanlarının sıcak olduğunu ve bir yangına neden olabilecek kıvılcıklar içerebildiğini unutmayın. Ürünü hiçbir zaman kapalı yerlerde veya yanıcı maddelerin yakınında çalıştırmayın!

Susturucu, gürültü düzeyini minimum seviyede tutar ve egzoz dumanını operatörden uzağa gönderir. Susturucularda ürününüzün kontrol, bakım ve servisle ilgili talimatlarına uymazsanız çok önemlidir. (Şek. 32)

Susturucunun ürüne sağlam bir şekilde takılı olup olmadığını düzenli olarak kontrol edin. (Şek. 33)

Kesme donanımı



UYARI: Ürünü kullanmadan önce aşağıdaki uyarı talimatlarını okuyun.

- Düzenli olarak bakım yapın. Ayarlama veya onarım yapılması için düzenli olarak kesme donanımının onaylı bir servis merkezi tarafından incelenmesini sağlayın.
 - Kesme donanımının performansı artar.
 - Kesme donanımının kullanım ömrü uzar.
 - Kaza riski azalır.
- Yalnızca onaylı bir kesme donanımı siperliği kullanın. Bkz. *Aksesuarlar 543RB sayfa: 41*.
- Hasarlı kesme donanımı kullanmayın.

Misina kafa

- Titreşimi azaltmak için misinayı tamburun etrafına sıkıca ve eşit şekilde sardığınızdan emin olun.
- Yalnızca onaylı misina kafa ve misina kullanın. Bkz. *Aksesuarlar 543RB sayfa: 41*.
- Uygun uzunlukta misina kullanın. Uzun misinalar, kısa misinalardan daha fazla motor gücü tüketir.
- Kesme donanımı siperliği üzerindeki testereyi hasarlı olmadığından emin olun.
- Misinayı ürüne takmadan önce 2 gün boyunca suda bekletin. Bu, misinanın kullanım ömrünü uzatır.
- Misinayı doğru şekilde yükleme yöntemini ve doğru kablo çapını kullanmak için kesme ataşmanı talimatlarına bakın.

Çim bıçağı

- Doğru bileylenmiş bıçaklar kullanın. Yanlış şekilde bileylenmiş veya hasarlı bıçaklar yaralanma riskini artırır. Bıçak ambalajı üzerindeki talimatlara bakın.
- Doğru ayarlanmış bıçaklar kullanın. Yanlış ayarlanmış bir bıçak yaralanma ve hasar riskini artırır.

Yakıt güvenliği



UYARI: Ürünü kullanmadan önce aşağıdaki uyarı talimatlarını okuyun.

- Yakıtı kapalı bir mekanda veya bir ısı kaynağının yakınında karıştırmayın.
- Ürünün üzerinde yakıt veya motor yağı varsa ürünü çalıştırmayın. İstenmeyen yakıtı/yağı temizleyin ve ürünün kurumasını bekleyin. Üründeki istenmeyen yakıtı temizleyin.
- Kıyafetlerinize yakıt bulaşırsa kıyafetlerinizi hemen değiştirin.
- Vücudunuza yakıt bulaştırmayın; bu, yaralanmaya sebep olabilir. Vücudunuza yakıt bulaşırsa yakıtı temizlemek için su ve sabun kullanın.
- Ürüne ya da vücudunuza yağ veya yakıt dökerseniz motoru çalıştırmayın.
- Motorda sızıntı varsa ürünü çalıştırmayın. Motorda sızıntı olup olmadığını düzenli olarak kontrol edin.
- Yakıtla uğraşırken dikkatli olun. Yakıt yanıcı ve dumanlar patlayıcıdır; yaralanmalara veya ölüme sebep olabilir.
- Yaralanmaya sebep olabileceğinden yakıt dumanını solumayın. Yeterli hava akışı olduğundan emin olun.
- Yakıtın veya motorun yakınında sigara içmeyin.
- Yakıtın veya motorun yakınına sıcak nesnelere koymayın.
- Motor açıkken yakıt eklemeyin.
- Yakıtı yenilemeden önce motorun soğuduğundan emin olun.
- Yakıtı yenilemeden önce yakıt tankı kapağını yavaşça açın ve basıncı dikkatlice tahliye edin.
- Yakıt doldururken ve karıştırırken (benzin ve iki zamanlı yağ) veya yakıt tankını boşaltırken yeterli hava akışı olduğundan emin olun.
- Yakıt ve yakıt buharı kolayca tutuşabilir ve solunduğunda veya ciltle temas etmesi durumunda ciddi yaralanmalara neden olabilir. Bu nedenle yakıtla işlem yaparken dikkatli olun ve yeterli hava akışı olduğundan emin olun.
- Yakıt tankı kapağını dikkatlice sıkın; aksi takdirde yangın çıkabilir.
- Çalıştırmadan önce ürünü, yakıt tankını doldurduğunuz konumdan en az 3 m (10 ft) uzağa taşıyın.
- Yakıt tankına çok fazla yakıt doldurmayın.
- Ürünü veya yakıt konteynerini taşıırken sızıntı olmadığından emin olun.

- Ürünü veya bir yakıt konteynerini açık ateşin, kıvılcımın veya pilot alevinin olduğu bir alana koymayın. Depolama alanında açık alev olmadığından emin olun.
- Yakıtı taşıırken veya depolarken yalnızca onaylı konteynerleri kullanın.
- Ürünü uzun süre saklamadan önce yakıt tankını boşaltın. Yakıtın nereye atılacağı konusunda yerel yasalara uyun.
- Ürünü uzun süre saklamadan önce temizleyin.
- Motorun kazara çalışmasını engellemek için ürünü depolamadan önce buji kapağını çıkarın.

Bakım için güvenlik talimatları



UYARI: Ürünü kullanmadan önce aşağıdaki uyarı talimatlarını okuyun.

- Motoru durdurun ve kesme donanımının durduğundan emin olun. Herhangi bir bakım yapmadan önce silindir kapağını çıkarın ve buji kapağını ayırın.

- Motordan gelen egzoz dumanı kokusuz, zehirli ve ölüme neden olabilecek son derece tehlikeli bir gaz olan karbon monoksit içerir. Ürünü iç mekanlarda veya kapalı alanlarda çalıştırmayın.
- Motordan çıkan egzoz dumanları sıcaktır ve kıvılcımlı olabilir. Ürünü kapalı yerlerde veya yanıcı maddelerin yakınında çalıştırmayın.
- Üretici tarafından onaylanmayan aksesuarlar ve değişiklikler ciddi yaralanmaya veya ölüme neden olabilir. Ürünü değiştirmeyin. Her zaman orijinal aksesuarlar kullanın.
- Bakım doğru bir şekilde ve düzenli olarak yapılmazsa yaralanma ve ürünün hasar görme riski artar.
- Bakımı yalnızca bu kullanım kılavuzunda önerilen şekilde yapın. Tüm diğer servis işlemlerini onaylı bir Husqvarna servis noktasına yaptırın.
- Yetkili bir Husqvarna servis noktasının ürüne düzenli olarak servis işlemi uygulamasını sağlayın.
- Hasarlı, aşınmış veya bozuk parçaları değiştirin.

Montaj

Giriş



UYARI: Ürünü monte etmeden önce güvenlik bölümünü okuyup anlamalısınız.



UYARI: Ürünün montajını yapmadan önce buji kablosunu bujiden çıkarın.

Kesme donanımını monte etme

Kesme donanımı bir kesme donanımını ve kesme donanımı siperliğini içerir.



UYARI: Korumacı eldivenler kullanın.



UYARI: Daima kesme donanımı için önerilen kesme donanımı siperliğini kullanın. Bkz. *Aksesuarlar 543RB sayfa: 41.*



UYARI: Yanlış takılmış bir kesme donanımı yaralanmaya, hatta ölüme neden olabilir.

Esnek hareket milini monte etme

1. Mil bağlantısı üzerindeki 2 vidayı çıkarın. (Şek. 34)

2. Esnek hareket milini kablo demetindeki dairelerden geçirin.
3. Esnek hareket milini aynı anda çevirip iterek bağlayın.
4. 2 vidayı sıkın.
5. Hareket mili rakorunu kavrama kapağına monte edin. Hareket milini aynı anda çevirip iterek bağlayın. (Şek. 35)
6. Kilit piminin ilk konumuna geri gittiğinden emin olun.

Gaz kablosunu ve durdurma anahtarı kablolarını bağlama

1. Kapağı açın.
2. Kablo demetinden (A) gelen gaz kablosunu ve motordan gelen gaz kablosunu (B) kapak içinde bağlayın. (Şek. 36)
3. Kapağı kapatın.
4. Durdurma anahtarı kablolarını motordan gelen ilgili konektörlere bağlayın. (Şek. 37)

Yarım daire şeklindeki tutamağı monte etme

1. Yarım daire şeklindeki tutamağı mil üzerine yerleştirin.
2. Ara parçayı yarım daire şeklindeki tutamakta bulunan yuvaya takın. Somunu ve vidayı takın. Bunları tamamen sıkmayın. (Şek. 38)
3. Ürünü uygun bir çalışma konumuna ayarlayın.
4. Somunu ve vidayı sıkın.

J kulpunu monte etme



UYARI: J kulpunu, çim bıçakları/çim kesicileri veya misina kafalar/plastik bıçaklar ile kullanın. J kulpu ile testere bıçaklarını veya temizleme bıçaklarını kullanmayın.

1. J kulpunu yarım daire şeklindeki tutamağa 3 vidayla takın. (Şek. 39)
2. Ürünü uygun bir çalışma konumuna ayarlayın.
3. Vidaları sıkın.

Siperlik uzatma parçasının takılması ve çıkarılması

Siperlik uzatma parçası kombine siperlikte kullanılır. Bir misina kafa veya plastik bıçak kullanırken siperlik uzatma parçasını takın. Bir çim bıçağı kullanırken siperlik uzatma parçasını çıkarın.

1. Siperlik uzatma parçasındaki kılavuzu kombine siperlik yuvasının içine koyun. 4 kilitleme kancasını yerlerine oturtun. (Şek. 40)
2. Siperlik uzatma parçasını sökmek için kilitleme kancalarını buji İngiliz anahtarıyla açın. (Şek. 41)

Çim bıçağının ve çim bıçağı siperliğinin/ kombine siperliğin takılması

1. Bıçak siperliğini/kombine siperliği (A) milin üzerine koyun ve tutturmak için civatayı sıkın. (Şek. 42)
2. Siperliğin uzatma parçasının çıkarıldığından emin olun.
3. Çalıştırma diskindeki (B) deliklerden birini dişli kovanındaki karşılık gelen delikle hizalamak için çıkış milini döndürün.
4. Kilit pimini (C) deliğe geçirek mil kilitleyin.
5. Çim bıçağını (D), destek manşetini (E) ve destek flanşını (F) çıkış milini üzerine yerleştirin. (Şek. 43)
6. Çalıştırma diskinin ve destek flanşının çim bıçağındaki orta deliğe doğru şekilde oturduğundan emin olun. (Şek. 44)

7. Somunu (G) takın.
8. Somunu soket anahtarıyla sıkın. Soket anahtarının milini bıçak siperliğine yakın tutun. Kesme ataşmanının dönme yönünün aksi yönde sıkın. Sıkma torku 35-50 Nm olmalıdır. (Şek. 45)

Misina kafayı takma

1. (A) tutucusu ve (B) tutucusunu çıkış miline yerleştirin.
2. Tutucudaki (B) deliklerden birini dişli kovanındaki karşılık gelen delikle hizalamak için çıkış milini döndürün.
3. Mili kilitlemek için kilit pimini deliğe yerleştirin. (Şek. 46)

Not: Takarken misina kafayı saat yönünün tersine çevirin.

Nakliye koruyucusunu takma

1. Bıçağı nakliye koruyucusuna (A) takın.
2. Nakliye koruyucusunu takmak için iki sabitleme elemanını (B) yuvalara (C) yerleştirin. (Şek. 47)

2 dişli bıçağı siperliğe takma

1. Bıçağı taşıma koruyucusuna takın. (Şek. 48)

Omuz kuşam askılığını monte etme

1. Omuz kuşam askılığı kayışındaki halkayı kancadan (A) geçirin ve civatayla takın.
2. Omuz kayışının kancasını (B) gövde üzerinde bulunan halkaya (C) takın. (Şek. 49)

Omuz kuşam askılığını ayarlama

1. Motoru durdurun.
2. Taşıma askısını takınız.
3. Ürünün ağırlığının omuzlarınıza eşit dağılması için omuz askısını ayarlayın.

Çalışma

Giriş



UYARI: Ürünü kullanmadan önce güvenlik bölümünü okuyup anlamalısınız.

Ürünü çalıştırmadan önce

- Araziyi tanımak, zeminin eğimini öğrenmek ve taş, dal veya çukur gibi engeller olup olmadığını anlamak için çalışma alanını inceleyin.
- Ürünü genel olarak gözden geçirin.
- Bu kılavuzda verilen güvenlik muayenelerini, bakımı ve servisi yapın.

- Kesme donanımındaki tüm kapakların, siperliklerin ve tutacakların doğru şekilde takıldığından ve hasarsız olduğundan emin olun.
- Çim bıçağı dişlerinin alt kısmında ya da bıçağın orta deliğinde çatlak olmadığından emin olun. Hasarlıysa bıçağı değiştirin.

(Şek. 50)

- Destek flanşlarında çatlak olup olmadığına bakın. Hasarlıysa destek flanşını değiştirin.

(Şek. 51)

- Kilitleme somununun elle sökülemediğinden emin olun. Sökülebiliyorsa kesme donanımını yeterince sıkı tutmuyordur ve değiştirilmelidir.

(Şek. 52)

- Bıçak siperliğinde hasar veya çatlak olup olmadığına bakın. Bıçak siperliği darbe almışsa veya çatlaksa değiştirin.

(Şek. 53)

- Misina kafada ve kesme donanımı siperliğinde hasar veya çatlak olup olmadığına bakın. Misina kafa ve kesme donanımı darbe almışsa veya çatlaksa bunları değiştirin.

(Şek. 54)

Yakıt

Yakıtın kullanılması



DİKKAT: Bu üründe iki zamanlı motor bulunur. Benzin ve iki zamanlı motor yağı karışımı kullanın. Karışımda doğru miktarda yağ kullandığınızdan emin olun. Yanlış benzin ve yağ oranı motora zarar verebilir.

Husqvarna alkilat yakıtı



DİKKAT: Oktan numarası 90 RON (87 AKI) değerinin altında olan benzin kullanmayın. Bu, üründe hasara neden olabilir.



DİKKAT: %10'dan fazla etanol konsantrasyonu (E10) içeren benzin kullanmayın. Bu, üründe hasara neden olabilir.



DİKKAT: Kurşunlu benzin kullanmayın. Bu, üründe hasara neden olabilir.

En iyi performans için daima Husqvarna alkilat yakıtı kullanmanızı tavsiye ederiz. Bu yakıt, normal yakıtı kıyasla daha az tehlikeli egzoz dumanları çıkarır. Motoru temiz tutar ve motor ömrünü uzatır. Husqvarna alkilat yakıtı tüm pazarlarda satılmaz.

- Her zaman minimum 90 RON (87 AKI) oktan numarasına sahip ve %10'dan az etanol konsantrasyonu (E10) içeren yeni kurşunsuz benzin kullanın.
- Ürünü sık sık ve sürekli olarak yüksek motor devrinde kullanıyorsanız daha yüksek oktan numarasına sahip benzin kullanın.
- Daima kaliteli kurşunsuz benzin/yağ karışımı kullanın.

İki zamanlı yağ

- En iyi sonuçlar ve performans için Husqvarna iki zamanlı yağ kullanın. Bu ürün, iki zamanlı motorlarımız için özel olarak geliştirilmiştir.
- Husqvarna iki zamanlı yağ mevcut değilse hava soğutmalı motorlar için tasarlanmış başka bir iyi

kalitede iki zamanlı yağ kullanabilirsiniz. Yağ seçerken bayinizle irtibata geçin.

- Su soğutmalı dış motorlar için tasarlanmış ve dış yağ olarak da bilinen iki zamanlı yağ kullanmayın.
- Dört zamanlı motorlar için üretilen yağları kullanmayın.

Benzin, litre	İki zamanlı yağ, litre
	%2 (50:1)
5	0,10
10	0,20
15	0,30
20	0,40

Yakıt karışımının hazırlanması

Not: Yakıt karıştırırken daima temiz bir yakıt konteyneri kullanın.

Not: 30 gün içinde tüketilemeyecek miktarda yakıt karışımı hazırlamayın.

1. Benzin miktarının yarısını ekleyin.
2. Yağ miktarının tümünü ekleyin.
3. İçeriğin karışması için yakıt karışımını çalkalayın.
4. Kalan benzin miktarını ekleyin.
5. İçeriğin karışması için yakıt karışımını çalkalayın.
6. Yakıt tankını doldurun.

Yakıtın eklenmesi

- Her zaman sıçratma karşıtı valfi olan bir yakıt konteyneri kullanın.
- Konteynerde yakıt varsa istenmeyen yakıtı boşaltın ve konteynerin kurumasını bekleyin.
- Yakıt tankı kapağının etrafındaki bölgenin temiz olduğundan emin olun.
- Yakıt karışımını yakıt tankına eklemeyen önce yakıt konteynerini çalkalayın.

Çalıştırma pozisyonu

- Ürünü 2 elinizle tutun.
- Ürünü vücudunuzun sağ tarafında tutun.
- Kesme donanımını bel seviyenizin altında tutun.
- Ürünü daima kuşam askılığı takılı halde tutun.
- Uzunlarınızı sıcak yüzeylerden uzak tutun.
- Uzunlarınızı kesme donanımından uzak tutun.

Motorun çalıştırılması



UYARI: Motor çalıştığında 15 m'lik güvenlik mesafesini koruyun. Kesme ataşmanının dönmeye başlaması riski vardır.

1. Durdurma anahtarını çalıştırma konumuna getirin. (Şek. 28)
2. Yakıt pompası diyaframı haznesini, yakıtla dolmaya başlayınca kadar itin. (Şek. 55)
3. Jikle kontrolünü jikle konumuna getirin. (Şek. 56)
4. Sol elinizle ürünün gövdesini zeminin üzerinde tutun. Ürünün üstüne basmayın.
5. Marş ipi tutacağını, direnc hissedinceye kadar yavaşça, sonra kuvvetle çekin.



UYARI: Çalıştırma ipini elinize dolamayın.

6. Çalıştırma ipi kolunu motor çalışana kadar çekmeye devam edin.



DİKKAT: Motor durana kadar çalıştırma ipini çekmeyin. Tamamen çekilmiş durumdayken çalıştırma ipini bırakmayın. Çalıştırma ipini yavaşça serbest bırakın. Üründe hasar riski.

7. Motor çalıştığında jikle kontrolünü çalıştırma konumuna getirin ve tam gaz uygulayın. Gaz tetiği otomatik olarak başlangıç konumundan ayrılır.
8. Motorun sorunsuz şekilde çalıştığından emin olun.



UYARI: Uzuvarınızı buji kapağından uzak tutun. Yanma nedeniyle yaralanma riski vardır. Buji kapağı hasar görmüş ürünü kullanmayın. Elektrik çarpması riski.

(Şek. 57)

Motorun durdurulması

- Durdurma anahtarını durdurma konumuna getirin. (Şek. 28)

Bıçak sekmesi

Bıçak saplanması, ürün hızlı bir şekilde ve kuvvetle yana hareket ettiğinde oluşur. Çim bıçağı kesilemeyen bir nesneye çarptığı veya takıldığı zaman bıçak saplanması meydana gelir. Bıçak saplanması ürünü veya operatörü herhangi bir yöne doğru savurabilir. Operatörün ve yakındakilerin yaralanma riski vardır.

Kesilen yeşilliğin kolayca görülemediği bölgelerde bu risk artar.

Bıçağın siyahla gösterilen bölgesiyle kesme işlemi yapmayın. Bıçağın hızı ve hareketi bıçak saplanmasına neden olabilir. Risk, kesilen dalın kalınlığıyla birlikte artar.

(Şek. 58)

Çimin çim bıçağıyla temizlenmesi



DİKKAT: Ağaçlarda çim bıçağı kullanmayın. Uzun veya kalın çimler için sadece çim bıçağı kullanın.

- Ürünü yanlamasına hareket ettirin.
- Keserken harekete sağdan sola doğru başlayın. Tekrar kesmeden önce ürünü sağa getirin.
- Çim bıçağının sol tarafıyla kesin. (Şek. 59)
- Kesilen çimin düzgün bir hatta düşmesi için çim bıçağını sola doğru eğin. Bu şekilde çim daha kolay toplanır.
- Ayaklarınızı birbirinden ayırarak dengede durun.
- Sağa doğru her hareketten sonra ilerleyip tekrar kesmeden önce dengeyi yeniden sağlayın.
- Çim bıçağının yere çarpmaması için destek manşetini hafif basınç uygulayarak zemine dayalı tutun.
- Kesilen yeşilliğin çim bıçağının çevresinde dolanma riskini azaltmak için aşağıdaki talimatlara uyun:
 - a) Tam gaz uygulayın.
 - b) Ürünü soldan sağa getirirken çim bıçağını kesilen yeşilliğin içinden geçirmeyin.
- Kesilen yeşilliği toplamadan önce motoru durdurun ve ürünü kuşam askılıktan çıkarın. Ürünü yere koyun.

Misina kafayı kullanarak çimin biçilmesi

Çim düzeltme

1. Misina kafayı zemin yüzeyinin hemen üstünde bir açı ile tutun. Misinayı çime bastırmayın. (Şek. 60)
2. Misina uzunluğunu 10-12 cm/4-4,75 inç kısaltın.
3. Bitkilere zarar verme riskini azaltmak için motor devrini düşürün.
4. Nesnelere yakınında çim keserken %80 oranında gaz kullanın. (Şek. 61)

Çim bıçağı ile çim temizleme

1. Çim bıçakları ve çim kesiciler odunsu köklerde kullanılmamalıdır.
2. Çim bıçağı her türlü yüksek ve kalın çimler için kullanılır.
3. Çim, yanlara doğru bir sallama hareketiyle kesilir; sağdan sola yapılan hareket temizleme darbesi, soldan sağa yapılan hareket ise geri dönüş darbesidir. Kesme işlemini bıçağın sol kenarının (saat 8 ve 12 yönleri arasında) yapmasını sağlayın.
4. Çim temizleme sırasında bıçak sola doğru açıldırıldıysa çim bir hat üzerinde birikir ve örneğin tırmıkla toplamak daha kolay olur.
5. Ritmik bir şekilde çalışın. Ayaklarınızı ayırarak yere sağlam basın. Geri dönüş darbesinden sonra ileri gidin ve tekrar sağlam bir şekilde durun.

6. Destek manşetini hafifçe yere bırakın. Bıçağın yere çarpmasını önlemek için kullanılır.
7. Her zaman tam gazda çalışarak ve geri dönüş darbesi sırasında önceden kesilen malzemeye dokunmayarak nesnelerin bıçağa dolanması riskini azaltabilirsiniz.
8. Motoru durdurun, kuşam askılığı çıkarın ve kesilen malzemesi toplamaya başlamadan önce makineyi yere bırakın.

1. Misina kafayı ve misinayı yere paralel ve yerden yukarıda tutun.
2. Tam gaz uygulayın.
3. Misina kafayı yanlamasına hareket ettirerek çimi süpürün.



UYARI: Her yeni misina taktığınızda, dengein bozulmasını ve tutacaklarda titreşimi önlemek için misina kafa kapağını temizleyin. Ayrıca misina kafanın diğer taraflarını da kontrol edip gerekirse temizleyin.

Çim kesme

1. Çimi keserken misinanın zemine paralel olduğundan emin olun. (Şek. 62)
2. Misina kafayı zemine bastırmayın. Bu, üründe hasara neden olabilir.
3. Çimi keserken ürünü yanlamasına hareket ettirin. Tam hızı kullanın. (Şek. 63)

Çimi temizleme

Dönen misinadan gelen hava akışı kesilen çimi bölgeden kaldırmak için kullanılabilir.

Misininan değiştirilmesi

Bu kullanım kılavuzunun son sayfasına bakın.

Bakım

Giriş



UYARI: Bakım yapmadan önce güvenlik bölümünü okuyup anlamanız gerekir.

Ürüne uygulanacak tüm servis ve onarım işlemleri için özel eğitim gereklidir. Profesyonel onarım ve servis hizmetlerinin mevcut bulunduğunu garanti etmekteyiz. Yetkili satıcınız servis noktası değilse kendisiyle görüşüp en yakınınızdaki servis noktası hakkında bilgi edinin.

Bakım takvimi

Bakım	Günlük	Haftalık olarak	Aylık olarak
Dış yüzeyi temizleyin.	X		
Kuşam askılıkta hasar olup olmadığını kontrol edin.	X		
Gaz tetiği kilidini ve gaz tetiğini kontrol edin; bkz. <i>Gaz tetiği kilidini kontrol etme sayfada: 30.</i>	X		
Rölantideyken kesme donanımının dönmediğinden emin olun.	X		
Durdurma anahtarını kontrol edin; bkz. <i>Durdurma anahtarını kontrol etme sayfada: 30.</i>	X		
Kesme donanımı siperliğinde hasar veya çatlak olup olmadığına bakın.	X		
Çim bıçağının ortada hizalı olduğundan, keskin olduğundan ve dişlerinde veya orta deliğinde hasar olmadığından emin olun.	X		
Misina kafada hasar veya çatlak olup olmadığına bakın. Hasarlıysa değiştirin.	X		
Tutacakta ve gidonda hasar olup olmadığına bakın ve bunların doğru takıldığından emin olun.	X		
Destek manşeti olan kesme donanımlarında kilitleme vidasını tamamen sıkın.	X		
Kilitleme somunu olan kesme donanımlarında somunu tamamen sıkın.	X		

Bakım	Günlük	Haftalık olarak	Aylık olarak
Taşıma siperliğinde hasar olup olmadığına bakın ve siperliğin doğru şekilde takılabildiğinden emin olun.	X		
Motorunda, yakıt tankında ve yakıt hatlarında kaçak olup olmadığına bakın.	X		
Hava filtresini temizleyin. Gerekirse değiştirin.	X		
Somun ve vidaları sıkın	X		
Yakıt filtresinin kirlendiğinden veya yakıt hortumunda çatlak ya da başka kusurlar bulunmadığından emin olun. Gerekirse değiştirin.	X		
Tüm kabloları ve bağlantıları kontrol edin.	X		
Marş motorunda ve marş ipinde hasar olup olmadığına bakın.		X	
Titreşim azaltma birimlerinde hasar ve çatlak olup olmadığına bakın.		X	
Bujiyi kontrol edin; bkz. <i>Bujinin kontrol edilmesi sayfa: 38.</i>		X	
Soğutma sistemini temizleyin.		X	
Ayna dişlinin $\frac{3}{4}$ 'ünün gresle dolu olduğundan emin olun.		X	
Karbüratörün dış yüzeyini ve etrafındaki bölgeyi temizleyin.		X	
Kavramayı, kavrama yaylarını ve kavrama tamburunu aşınmaya karşı kontrol edin. Gerekirse değiştirin.			X
Bujiyi değiştirin.			X
Tahrik milini yağlayın. ⁷			X

Soğutma sistemini temizleme



DİKKAT: Soğutma sisteminin kirliliği veya tıkanmış olması, ürünün aşırı ısınarak hasar görmesine neden olabilir.

Soğutma sisteminde aşağıdakiler bulunur:

- Silindirdeki (A) soğutma kanatları.
- Hava girişi (B).

(Şek. 64)

- Soğutma sisteminin kirliliği ya da tıkalı olmadığından emin olun.
- Soğutma sistemini haftada bir kez ya da gerekirse daha sık olmak üzere fırçayla temizleyin.

Rölantinin ayarlanması

Huşvarna ürününüz, zararlı emisyonları azaltan özelliklere göre üretilmiştir.

- Rölantiyi ayarlamadan önce hava filtresinin temiz ve hava filtresi kapağının takılı olduğundan emin olun.
- "T" işaretiyle belirtilmiş rölanti T ayar vidası ile rölantiyi ayarlayın.

⁷ En az 6 ayda bir.



UYARI: Rölantiyi ayarladığınızda kesme ataşmanı durmazsa servis bayinize başvurun. Ürünü, doğru şekilde ayarlanana veya onarılanaya kadar kullanmayın.

- Motorun her konumda sorunsuz çalışması rölantinin doğru ayarlandığı anlamına gelir. Kesme donanımı dönmeye başladığında rölanti, devirden düşük olmalıdır.
1. Kesme donanımı dönmeye başlayana kadar rölanti ayar vidasını saat yönünde döndürün. (Şek. 65)
 2. Kesme donanımı durana kadar rölanti ayar vidasını saat yönünün tersine döndürün.

Not: Önerilen rölanti hızı için *Teknik veriler sayfa: 40* bölümüne bakın.

Hava filtresinin temizlenmesi



DİKKAT: Hasarlı hava filtresinin mutlaka değiştirilmesi gerekir.

Hava filtresini uzun süre kullanırsanız tam olarak temizlenemez. Hava filtresini düzenli aralıklarla yenisiyle değiştirin.

1. Hava filtresi kapağını ve hava filtresini çıkarın. (Şek. 66)
2. Hava filtresini basınçlı havayla temizleyin.
3. Filtre kapağının iç yüzeyini temizleyin. Hava veya bir fırça kullanın.
4. Filtrenin kuru olduğundan emin olun.

Yakıt filtresi

Motora giden yakıt azalırsa yakıt tankı kapağındaki hava deliğinin ve yakıt filtresinin (A) temiz olduğundan emin olun.

(Şek. 67)

Ayna dişli

Ayna dişli fabrikada $\frac{3}{4}$ 'üne kadar gresle doldurulur. Ürünü kullanmadan önce gres seviyesinin değişmediğinden emin olun. Doldurmak gerekiyorsa özel Husqvarna gresini kullanın. Ayna dişlideki gresi değiştirmeyin. Ayna dişlisindeki onarımı servis personeline bırakın.

(Şek. 68)

Esnek hareket milini yağlama

1. Düğmeyi yukarı çekin ve hareket mili rakorunu kavrama kapağından çıkarın. (Şek. 69)
 - a) Hareket milini, hareket mili rakorundan sallayarak veya çekerek çıkarın. (Şek. 70)
2. Tahrik milini yağlayın. (Şek. 71)
3. Hareket milini hareket mili rakoruna geri yerleştirmek için aynı anda itin ve çevirin. Hareket milini hareket mili rakoru kenarından yaklaşık 10 mm/0,40 inç mesafede tutun. (Şek. 72)
4. Hareket mili rakorundaki deliği kavrama kapağı üzerindeki düğmeyle hizalayın. (Şek. 73)
5. Hareket milini aynı anda itip çevirerek bağlayın.

Kilitleme somununun takılması ve çıkarılması



UYARI: Motoru durdurun, koruyucu eldiven kullanın ve kesme donanımının keskin kenarlarının çevresinde dikkatli olun.

Bazı kesme ataşmanı tiplerini sabitlemek amacıyla bir kilitleme somunu kullanılır. Kilitleme somunu soldan dışlıdır.

- Takmak için kilitleme somununu kesme ataşmanının dönme yönünün aksi yönünde sıkın.

- Kilitleme somununu çıkarmak için kilitleme somununu kesme ataşmanının dönme yönünde gevşetin.
- Kilitleme somununu gevşetmek ve sıkmak için uzun millî bir soket anahtarı kullanın. Resimdeki ok, soket anahtarını kullanabileceğiniz bölgeyi göstermektedir. (Şek. 74)



UYARI: Kilitleme somununu gevşetirken ve sıkarken bıçakla yaralanma riski vardır. Bunu yaparken bıçak siperliğinin elinizin yaralanmasını önlediğinden daima emin olmanız gerekir.

Not: Kilitleme somununu elinizle döndüremediğinizden emin olun. Naylon katın direnci en az 1,5 Nm değilse somunu değiştirin. Kilitleme somunu yaklaşık 10 defa takıldıktan sonra değiştirilmelidir.

Bujinin kontrol edilmesi



DİKKAT: Daima önerilen tipte buji kullanın. Yanlış buji türü ürüne zarar verebilir.

- Motor gücü düşükse, çalıştırılması kolay değilse veya rölantide düzgün bir şekilde çalışmıyorsa bujii kontrol edin.
- Buji elektrotlarında istenmeyen nesne riskini azaltmak için şu talimatlara uyun:
 - a) Rölanti hızının doğru ayarlandığından emin olun.
 - b) Yakıt karışımının doğru olduğundan emin olun.
 - c) Hava filtresinin temiz olduğundan emin olun.
- Buji kırılsa temizleyin ve elektrot boşluğunun doğru olduğundan emin olun, bkz. *Teknik veriler sayfa: 40.* (Şek. 75)
- Gerekirse bujii değiştirin.

Çim bıçağının bileylenmesi



UYARI: Motoru durdurun. Koruyucu eldivenler kullanın.

- Çim bıçağını doğru bileylemek için kesme donanımıyla verilen talimatlara başvurun.
- Dengeyi korumak için tüm kenarları eşit olarak bileyleyin.
- Tek kesikli düz ege kullanın. (Şek. 76)



UYARI: Hasarlı bıçakları daima atın. Eğilmiş veya bükülmüş bir bıçağı düzeltip tekrar kullanmaya çalışmayın.

Sorun giderme

Motorun çalışmaması

Kontrol edin	Olası neden	Prosedür
Durdurma anahtarı	Durdurma anahtarı durdurma konumundadır.	Durdurma anahtarını yetkili bir servis noktasına değiştirtin.
Yakıt tankı	Yanlış yakıt tipi.	Yakıt tankını boşaltın ve doğru yakıtla doldurun.
Buji	Buji kirli veya ıslaktır.	Bujinin kuru ve temiz olduğundan emin olun.
	Buji elektrot boşluğu yanlıştır.	Bujiyi temizleyin. Elektrot boşluğunun doğru olduğundan emin olun. Bujinin parazit gidericisi olduğundan emin olun. Doğru elektrot boşluğu için teknik bilgilere göz atın.
	Buji gevşektir.	Bujiyi sıkın.

Motor çalışıyor ancak tekrar duruyor

Kontrol edin	Olası neden	Prosedür
Yakıt tankı	Yanlış yakıt tipi.	Yakıt tankını boşaltın ve doğru yakıtı doldurun.
Hava filtresi	Hava filtresi tıkalıdır.	Hava filtresini temizleyin.

Taşıma ve saklama

- Taşımadan veya saklamadan önce ürünü soğumaya bırakın.
- Uzun süre için depoya kaldırmadan önce buji kapağını çıkarın.
- Ürünü taşıma sırasında takın. Oynamadığından emin olun.
- Taşıma ve saklama sırasında yakıt kaçağı, yakıt dumanı, kıvılcım veya alev alma riski olmadığından emin olun.
- Taşıma ve saklama sırasında taşıma siperliğini takın.
- Uzun süre için depoya kaldırmadan önce ürünü temizleyip bakımını yapın.

Teknik veriler

Teknik veriler

	543RB
Motor	
Silindir hacmi, cm ³	40,1
Silindir çapı, mm	40,5
Strok, mm	31,1
Rölanti, dev/dk	3000
Önerilen maksimum devir, dev/dk.	12000
Çıkış milinin devri, dev/dk.	8570
Maks. motor çıkışı, ISO 8893'e göre, dev/dak'da kW	1,5/8500
Katalitik konvertör susturucusu	Hayır
Ateşleme sistemi	
Buji	NGK CMR7H-10
Elektrot boşluğu, mm	0,9-1,0
Yakıt ve yağlama sistemi	
Yakıt tankı kapasitesi, litre	0,75
Ağırlık	
Yakıt, kesme donanımı ve siperlik olmadan, kg	9,9
Gürültü yayma⁸	
Ses gücü seviyesi, ölçülmüş dB(A)	112
Ses düzeyi, L _{WA} dB(A) garantili	114
Gürültü seviyeleri^{9 10}	
Misina kafayla (orijinal) donatılmış	99
Çim bıçağıyla (orijinal) donatılmış	99
Titreşim seviyeleri^{11 12}	

⁸ 2000/14/AT sayılı AT direktifi uyarınca ses gücü (L_{WA}) olarak çevrede ölçülen gürültü yayma seviyesi. Makine için bildirilen ses seviyesi, en yüksek seviyeyi veren orijinal kesme donanımıyla ölçülmüştür. Garanti edilen ve ölçülen ses düzeyi arasındaki fark, garantili ses gücünün 2000/14/AT Sayılı Direktif doğrultusunda ölçüm sonucundaki dağılımı ve aynı modelden farklı makineler arasındaki değişimleri de içermesidir.

⁹ Eşdeğer ses basıncı seviyesi için bildirilen verilerdeki tipik istatistik dağılım (standart sapma) X dB (A) şeklindedir.

¹⁰ EN ISO 11806 ve ISO 22868'e göre ölçülen operatör kulağında eşdeğer ses basıncı seviyesi, dB (A), min./maks.

¹¹ Titreşim düzeyi için bildirilen verilerin tipik istatistik dağılımı (standart sapması) X m/s² şeklindedir.

¹² EN ISO 11806 ve ISO 22867 doğrultusunda, tutma yerlerinde ölçülen eşdeğer titreşim seviyeleri (a_{h_v,eq}), m/sn²

	543RB
Misina kafayla donatılmış, ön/arka	4,8/4,6
Çim bıçağıyla (orijinal) donatılmış	4,4/3,6

Aksesuarlar

Aksesuarlar 543RB

Onaylı aksesuarlar	Aksesuar tipi	Kesme donanımı siperliği, ürün no.
Çim bıçağı/çim kesici	Multi 300-3 (Ø 300, 3 diş)	537 33 16-03
	Multi 255-3 (Ø 255, 3 diş)	537 33 16-03
	Multi 275-4 (Ø 275, 4 diş)	537 33 16-03
	Multi 330-2 (Ø 330, 2 diş)	537 33 16-03
Plastik bıçaklar	Üçlü kesme Ø 300 mm (Ayrı bıçakların parça numarası: 531 01 77-15)	537 33 16-03
Misina kafa	T35, T35X (Ø 2,4 - 3,0 mm kablo)	537 33 16-03
	S35 (Ø 2,4 - 3,0 mm kablo)	537 33 16-03
	T45x (Ø 2,7 - 3,3 mm kablo)	537 33 16-03
	S II	537 33 16-03
Destek manşeti	Sabit	

AT Uyumluluk Bildirimi

AT Uyumluluk Bildirimi

Husqvarna AB, SE-561 82 Huskvarna, İsveç, tel.: +46-36-146500; seri numaraları 2018 veya sonraki tarihli (yıl, seri numarasıyla birlikte nominal değerler plakasında açıkça belirtilmiştir) **Husqvarna 543RB** sırta asılır çalı tırpanının aşağıdaki KONSEY DİREKTİFİ gereksinimleriyle uyumlu olduğunu belirtir:

- 17 Mayıs 2006 tarihli ve **2006/42/AT** sayılı "makinelere ilgili" direktif
- 26 Şubat 2014 tarihli ve **2014/30/AB** sayılı "elektromanyetik uyumlulukla ilgili" direktif
- 8 Mayıs 2000 tarihli ve **2000/14/AT** sayılı "çevreye gürültü yayma ile ilgili" direktif
- 14 Aralık 2005 Perşembe tarihli ve **2005/88/AT** sayılı "çevreye gürültü yayma ile ilgili" direktif. Uyumluluk değerlendirmesi Ek V'e göre yapılmıştır. Gürültü yayma hakkında bilgi için Teknik veriler bölümüne bakın.
- 8 Haziran 2011 tarihli ve **2011/65/AB** sayılı "elektrikli ve elektronik ekipmanlarda belirli tehlikeli maddelerin kullanımının kısıtlanmasına ilişkin" direktif.

Aşağıdaki standartlar uygulanmıştır:

EN ISO 12100:2010, EN ISO 11806-1:2011, EN ISO 14982:2009, CISPR 12:2007+A1:2009, EN ISO 11806-2:2011, EN IEC 63000:2018

RISE SMP Svensk Maskinprovning AB, Box 7035, SE-750 07 Uppsala, Sweden., Husqvarna AB için gönüllü olarak tip onayı gerçekleştirmiştir. Sertifika numaraları şu şekildedir: **SEC/12/2362**. Makineler için **2006/42/AT** AT Konsey direktifine Uygunluk Sertifikası. Bu sertifika tüm üretim yerleri ve Menşe Ülkeleri için üründe belirtildiği şekilde geçerlidir. Verilen sırta asılır çalı tırpanı, incelemeden geçmiş örnekle uyumludur.

Husqvarna AB, Huskvarna, Sweden, 2020-08-25



Pär Martinsson, Geliştirme Müdürü (Husqvarna AB yetkili temsilcisi ve teknik dokümantasyon sorumlusu.)

Türk ithalat şirketi daha fazla bilgi için temas edilecek:
Çullas Orman Bahçe ve Tarım Mak. San. Tic. A.Ş.
Suadiye Mh. Bağdat Cd. No:455/4
Kadıköy – 34740 İstanbul / Türkiye
Telefon: +90 216 519 88 82
Faks: +90 216 519 88 78
info@cullas.com.tr



Tri Cut

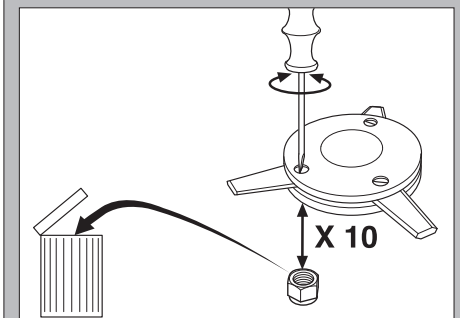
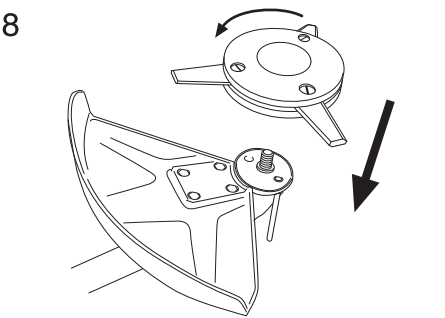
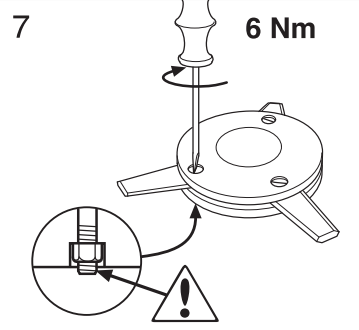
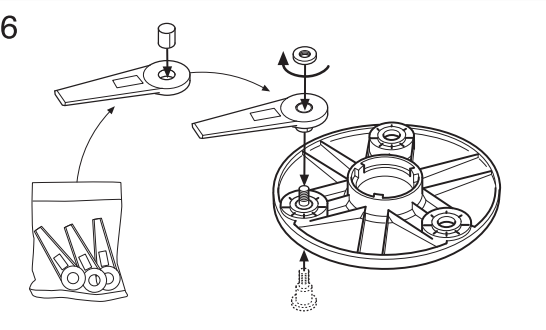
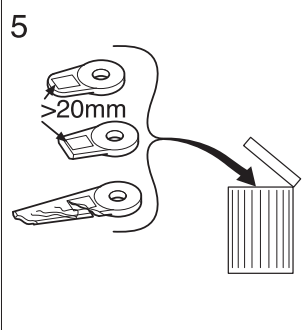
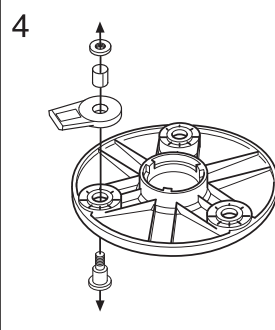
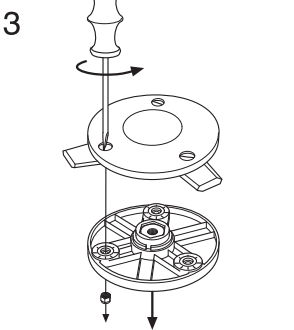
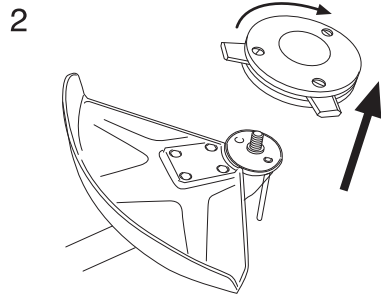
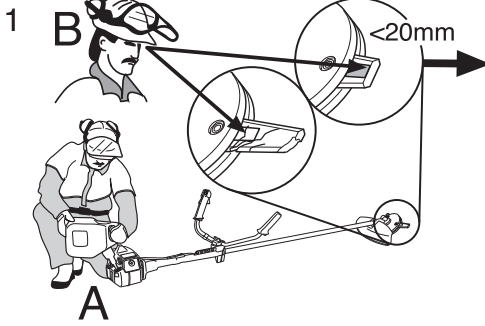

S35



1

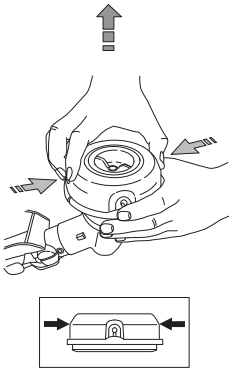

2

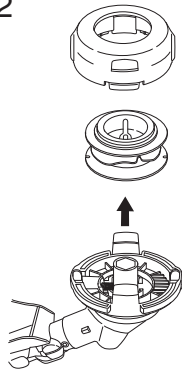

3

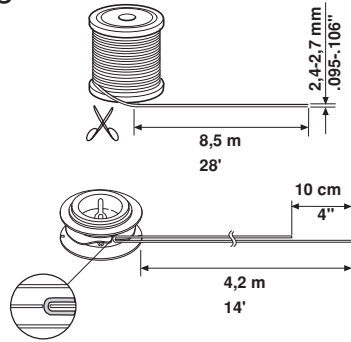

4

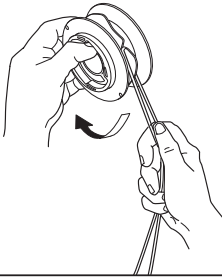

5

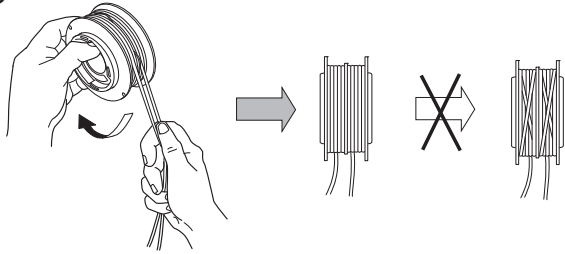

6

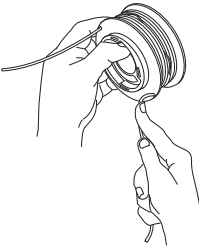

7

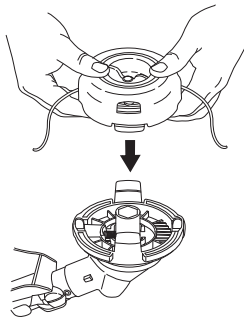

8

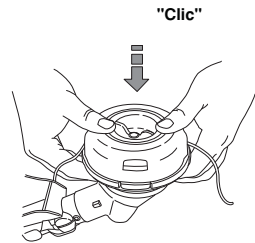

10

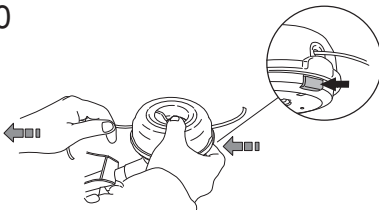

11

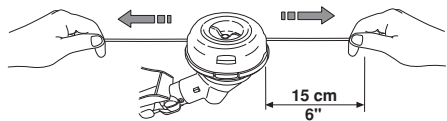

S35



1

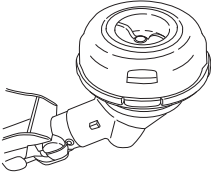

2

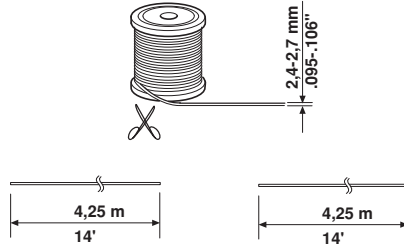

3

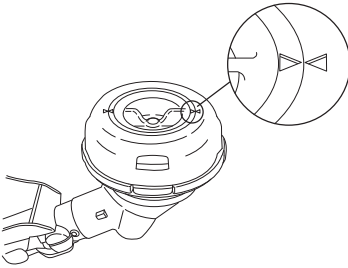

4

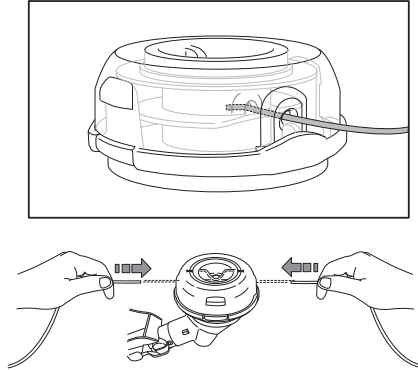

5

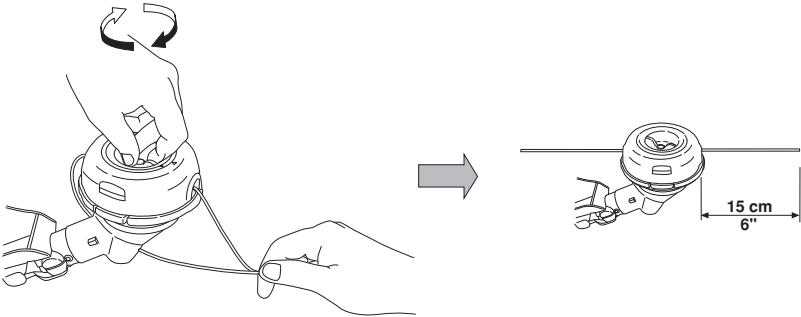

A

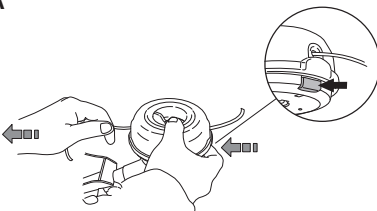

B

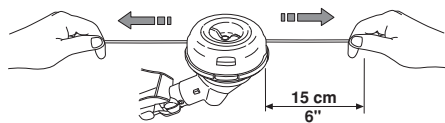

T35, T35x



1

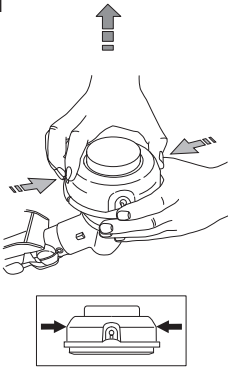

2

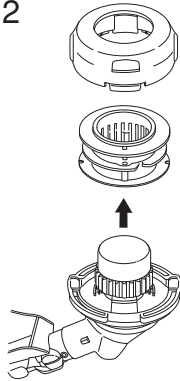

3

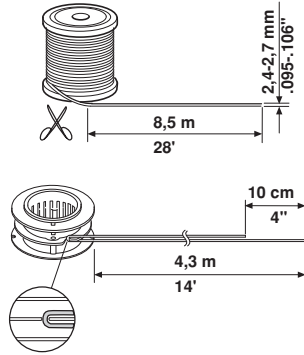

4

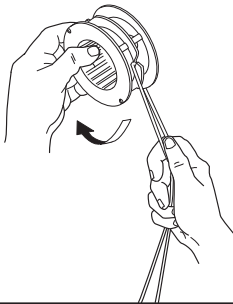

5

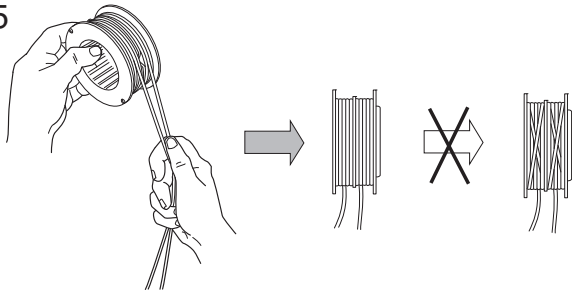

6

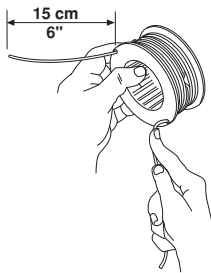

7

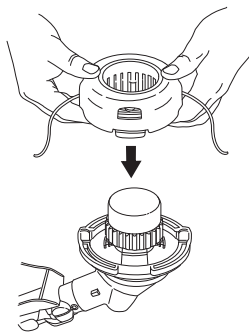

8

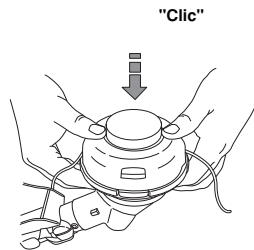

9

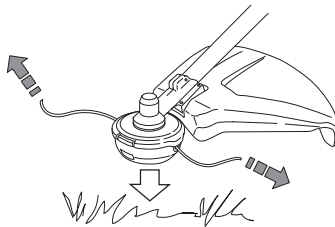

T45, T45x



1

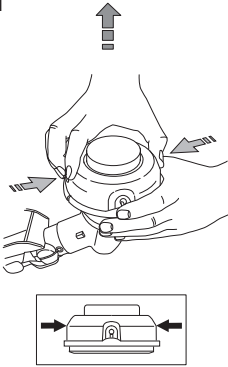

2

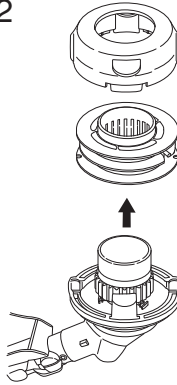

3

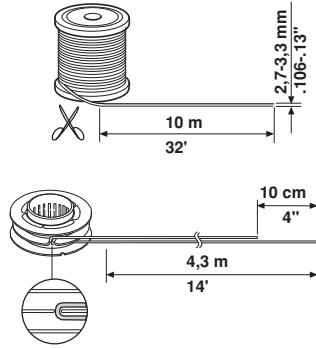

4

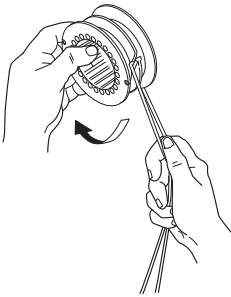

5

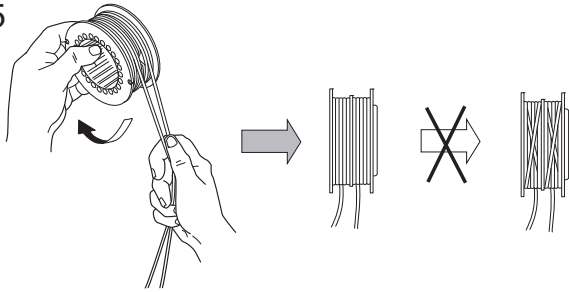

6

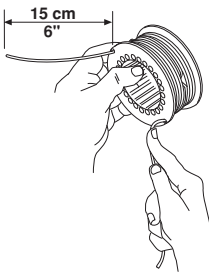

7

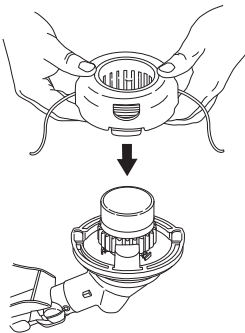

8

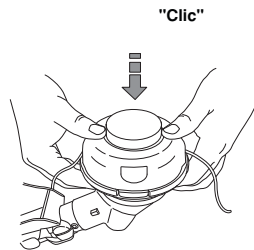

9

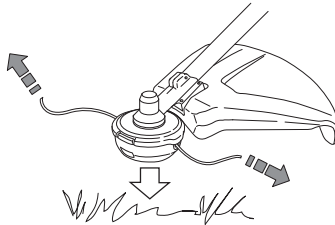

Trimmy SII



1

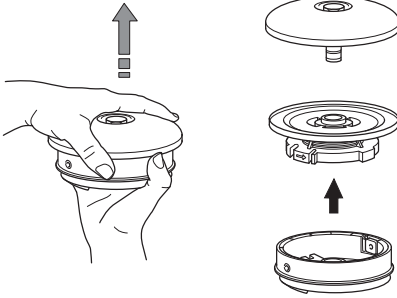

2

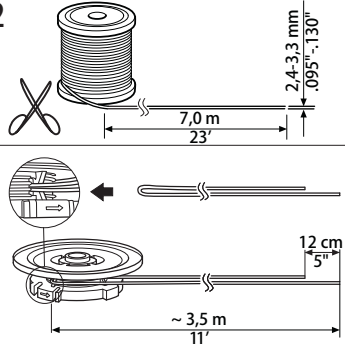

3

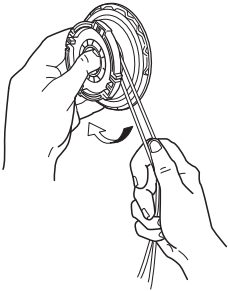

4

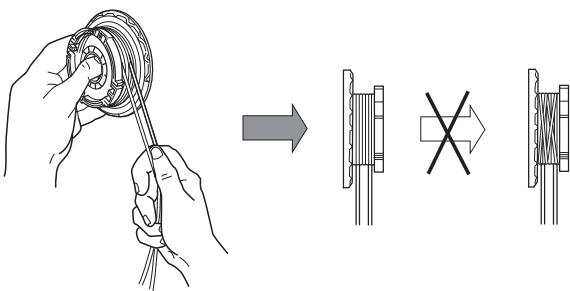

5

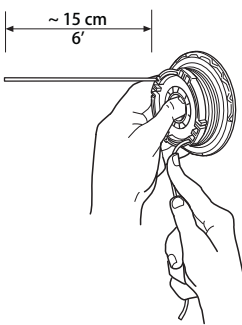

6

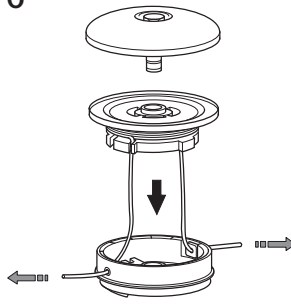

7

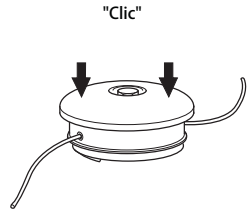

8

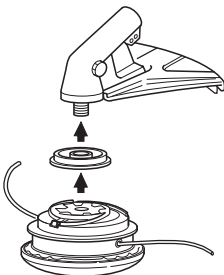

9

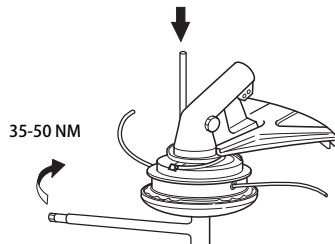

Trimmy SII

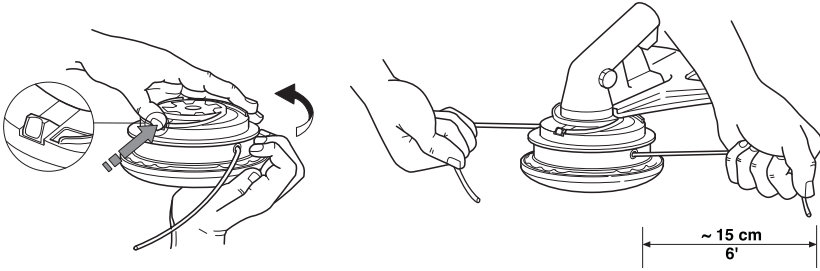

1

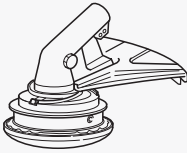

2

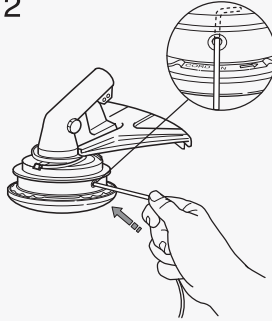

3

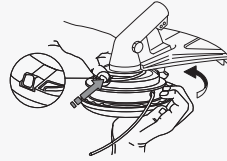

4

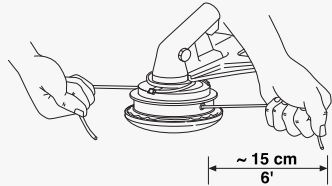



www.husqvarna.com

Original instructions
Orijinal talimatlar

1140626-94



2020-09-09