

THS 42/18V P4A

Art. 14732

DA Brugsanvisning

Akku-teleskop-hækkeklipper

<p>DE Produkthaftung Wir weisen ausdrücklich darauf hin, dass wir in Übereinstimmung mit dem Produkthaftungsgesetz nicht für Schäden haften, die durch unsere Produkte entstehen, wenn diese unsachgemäß und nicht durch einen von uns autorisierten Servicepartner repariert wurden oder wenn keine Original GARDENA Teile oder von uns zugelassene Teile verwendet wurden.</p>
<p>EN Product liability In accordance with the German Product Liability Act, we hereby expressly declare that we accept no liability for damage incurred from our products where said products have not been properly repaired by a GARDENA-approved service partner or where original GARDENA parts or parts authorised by GARDENA were not used.</p>
<p>FR Responsabilité Conformément à la loi relative à la responsabilité du fait des produits défectueux, nous déclarons expressément par la présente que nous déclinons toute responsabilité pour les dommages résultant de nos produits, si lesdits produits n'ont pas été correctement réparés par un partenaire d'entretien agréé GARDENA ou si des pièces d'origine GARDENA ou des pièces agréées GARDENA n'ont pas été utilisées.</p>
<p>NL Productaansprakelijkheid Conform de Duitse wet inzake productaansprakelijkheid verklaren wij hierbij uitdrukkelijk dat wij geen aansprakelijkheid aanvaarden voor schade ontstaan uit onze producten waarbij deze producten niet zijn gerepareerd door een GARDENA-erkende servicepartner of waarbij geen originele GARDENA-onderdelen of onderdelen die door GARDENA zijn goedgekeurd zijn gebruikt.</p>
<p>SV Produktansvar I enlighet med tyska produktansvarslagar förklarar vi härmed uttryckligen att vi inte åtar oss något ansvar för skador som orsakas av våra produkter där produkterna inte har genomgått korrekt reparation från en GARDENA-godkänd servicepartner eller där originaldelar från GARDENA eller delar godkända av GARDENA inte använts.</p>
<p>DA Produktansvar I overensstemmelse med den tyske produktansvarslav erklærer vi hermed udtrykkeligt, at vi ikke påtager os noget ansvar for skader på vores produkter, hvis de pågældende produkter ikke er blevet repareret korrekt af en GARDENA-godkendt servicepartner, eller hvor der ikke er brugt originale GARDENA-reservedele eller godkendte reservedele fra GARDENA.</p>
<p>FI Tuotevastuu Saksan tuotevastuulain mukaisesti emme ole vastuussa laitteiden vaurioista, jos korjauksia ei ole tehnyt GARDENAn hyväksymä huoltoliike tai jos niiden syynä on muuten kuin alkuperäisten GARDENA-varaosien tai GARDENAn hyväksymien varaosien käyttö.</p>
<p>IT Responsabilità del prodotto In conformità con la Legge tedesca sulla responsabilità del prodotto, con la presente dichiariamo espressamente che decliniamo qualsiasi responsabilità per danni causati dai nostri prodotti qualora non siano stati correttamente riparati presso un partner di assistenza approvato GARDENA o laddove non siano stati utilizzati ricambi originali o autorizzati GARDENA.</p>
<p>ES Responsabilidad sobre el producto De acuerdo con la Ley de responsabilidad sobre productos alemana, por la presente declaramos expresamente que no aceptamos ningún tipo de responsabilidad por los daños ocasionados por nuestros productos si dichos productos no han sido reparados por un socio de mantenimiento aprobado por GARDENA o si no se han utilizado piezas originales GARDENA o piezas autorizadas por GARDENA.</p>
<p>PT Responsabilidade pelo produto De acordo com a lei alemã de responsabilidade pelo produto, declaramos que não nos responsabilizamos por danos causados pelos nossos produtos, caso os tais produtos não tenham sido devidamente reparados por um parceiro de assistência GARDENA aprovado ou se não tiverem sido utilizadas peças GARDENA originais ou peças autorizadas pela GARDENA.</p>
<p>PL Odpowiedzialność za produkt Zgodnie z niemiecką ustawą o odpowiedzialności za produkt, niniejszym wyraźnie oświadczamy, że nie ponosimy żadnej odpowiedzialności za szkody poniesione na skutek użytkowania naszych produktów, w przypadku gdy naprawa tych produktów nie była odpowiednio przeprowadzana przez zatwierdzonego przez firmę GARDENA partnera serwisowego lub nie stosowano oryginalnych części GARDENA albo części autoryzowanych przez tę firmę.</p>
<p>HU Termékszavatosság A németországi termékszavatossági törvénnyel összhangban ezennel nyomatékosan kijelentjük, hogy nem vállalunk felelősséget a termékeinkben keletkezett olyan károkért, amelyek valamely GARDENA által jóváhagyott szervizpartner által nem megfelelően végzett javításból adódtak, vagy amely során nem eredeti GARDENA alkatrészeket vagy a GARDENA által jóváhagyott alkatrészeket használtak fel.</p>
<p>CS Odpovědnost za výrobek V souladu s německým zákonem o odpovědnosti za výrobek tímto výslovně prohlašujeme, že nepřijímáme žádnou odpovědnost za poškození vzniklá na našich výrobcích, kdy zmíněné výrobky nebyly řádně opraveny schváleným servisním partnerem GARDENA nebo kdy nebyly použity originální náhradní díly GARDENA nebo náhradní díly autorizované společností GARDENA.</p>
<p>SK Zodpovednosť za produkt V súlade s nemeckými právnymi predpismi upravujúcimi zodpovednosť za výrobok týmto výslovne prehlasujeme, že nenesieme žiadnu zodpovednosť za škody spôsobené našimi výrobkami, v prípade ktorých neboli náležité opravy vykonané servisným partnerom schváleným spoločnosťou GARDENA alebo neboli použité diely spoločnosti GARDENA alebo diely schválené spoločnosťou GARDENA.</p>
<p>EL Ευθύνη προϊόντος Σύμφωνα με τον γερμανικό νόμο περί Ευθύνης για τα Προϊόντα, με το παρόν δηλώνουμε ρητώς ότι δεν αποδεχόμαστε καμία ευθύνη για τυχόν ζημιές που προκύπτουν από τα προϊόντα μας εάν αυτά δεν έχουν επισκευαστεί σωστά από κάποιον εγκεκριμένο συνεργάτη επισκευών της GARDENA ή εάν δεν έχουν χρησιμοποιηθεί αυθεντικά εξαρτήματα GARDENA ή εξαρτήματα εγκεκριμένα από την GARDENA.</p>
<p>SL Odgovornost proizvajalca V skladu z nemškimi zakoni o odgovornosti za izdelke, izrecno izjavljajo, da ne sprejemamo nobene odgovornosti za škodo, ki jo povzročijo naši izdelki, če teh niso ustrezno popravili GARDENINI odobreni servisni partnerji ali pri tem niso bili uporabljeni originalni GARDENINI nadomestni deli ali GARDENINIMI homologiranimi nadomestnimi deli.</p>
<p>HR Pouzdanost proizvoda Sukladno njemačkom zakonu o pouzdanosti proizvoda, ovime izričito izjavljujemo kako ne prihvaćamo nikakvu odgovornost za oštećenja na našim proizvodima nastala uslijed neispravnog popravka od strane servisnog partnera kojeg odobrava GARDENA ili uslijed nekorištenja originalnih GARDENA dijelova ili dijelova koje odobrava GARDENA.</p>
<p>RO Răspunderea pentru produs În conformitate cu Legea germană privind răspunderea pentru produs, declarăm în mod expres prin prezentul document că nu acceptăm nicio răspundere pentru defecțiunile suferite de produsele noastre atunci când acestea nu au fost reparate în mod corect de un atelier de service partener, aprobat de GARDENA, sau când nu au fost utilizate piese GARDENA originale sau piese autorizate de GARDENA.</p>
<p>BG Отговорност за вреди, причинени от стоки Съгласно германския закон за отговорността за вреди, причинени от стоки, с настоящото изрично декларираме, че не носим отговорност за щети, причинени от нашите продукти, ако те не са били правилно ремонтирани от одобрен от GARDENA сервиз или ако не са използвани оригинални части на GARDENA или части, одобрени от GARDENA.</p>
<p>ET Tootevastutus Vastavalt Saksamaa tootevastutusseadusele deklareerime käesolevaga selgesõnaliselt, et me ei kanna mingisugust vastutust meie toodetest tingitud kahjude eest, kui need tooted ei ole korrektselt parandatud GARDENA heakskiidetud hoolduspartneri poolt või kui parandamisel ei ole kasutatud GARDENA originaalosi või GARDENA volitatud osi.</p>
<p>LT Gaminio patikimumas Mes aiškiai pareiškiamo, kad, atsižvelgiant į Vokietijos gaminių patikimumo įstatymą, neprisiimame atsakomybės dėl bet kokios žalos, patirtos dėl mūsų gaminių, jeigu jie buvo netinkamai taisomi arba jų dalys buvo pakeistos neoriginaliomis GARDENA dalimis ar nepatvirtintomis dalimis, arba jeigu remonto darbai buvo atliekami ne GARDENA techninės priežiūros centro specialistų.</p>
<p>LV Atbildība par produkcijas kvalitāti Saskaņā ar Vācijas likumu par atbildību par produkcijas kvalitāti ar šo mēs paziņojam, ka neuzņemamies atbildību par bojājumiem, kas radušies, lietojot mūsu izstrādājumus, kuru remontu nav veicis uzņēmuma GARDENA apstiprināts apkopes partneris vai kuru remontam netika izmantotas oriģinālās GARDENA detaļas vai detaļas, kuru lietošanu apstiprinājis uzņēmums GARDENA.</p>

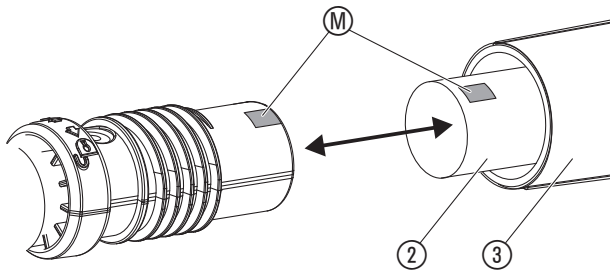
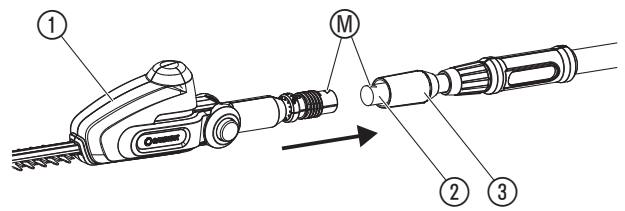
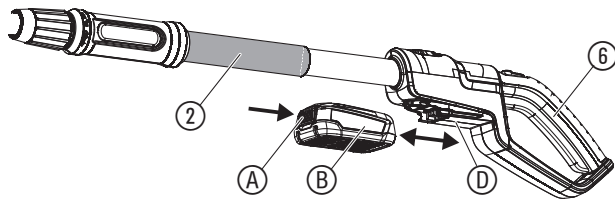
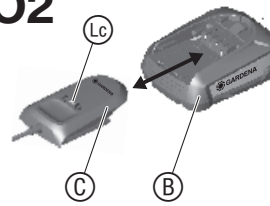
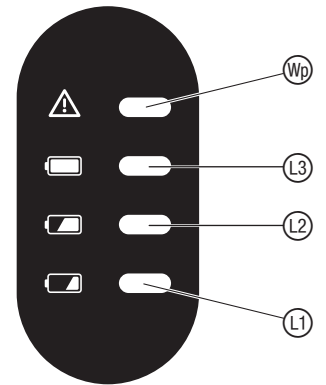
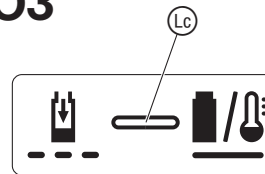
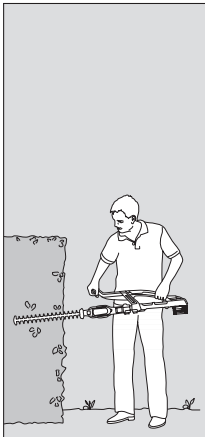
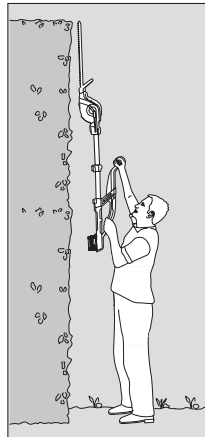
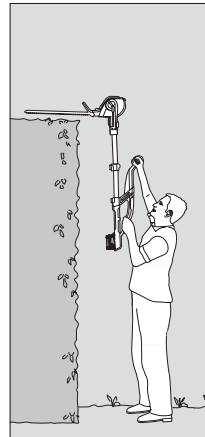
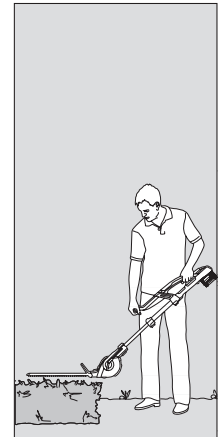
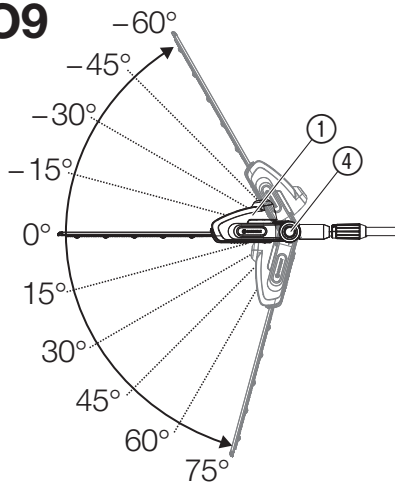
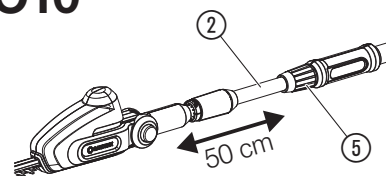
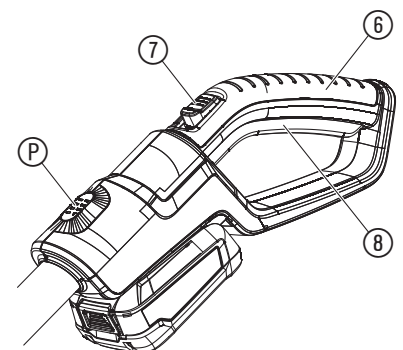
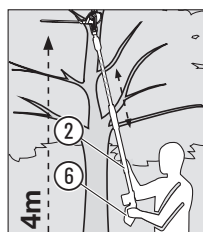
A1**A2****O1****O2****O4****O3****O5****O6****O7****O8****O9****O10****O12****O11**



Risiko for elektrisk stød!
Hold mindst 10 meters afstand til strømledninger.

Generelle sikkerhedshenvisninger

Generelle sikkerhedshenvisninger for elektrisk værktøj



ADVARSEL!

Læs alle sikkerhedshenvisninger, anvisninger, illustrationer og tekniske data, som medfølger til dette elektriske værktøj. Manglende overholdelse af sikkerhedshenvisningerne og anvisningerne kan medføre elektrisk stød, brand og/eller alvorlige personskader.

Opbevar alle sikkerhedshenvisninger og anvisninger til fremtidig brug. Det i sikkerhedshenvisningerne brugte udtryk "elektrisk værktøj" henviser til eldre-tvet værktøj (med ledning) og til el-værktøj med genopladelig accu (trådløst).

1) Sikkerhed på arbejdspladsen

- Dit arbejdsområde skal være rent og godt oplyst.**
Uorden eller ikke oplyste arbejdsområder kan medføre ulykker.
- Undlad at arbejde med det elektriske værktøj i eksplosive omgivelser, hvori der befinder sig brandbare væsker, gas eller støv.**
Elektrisk værktøj frembringer gnister, som kan antænde støvet eller dampene.
- Hold børn og andre personer borte under brugen af det elektriske værktøj.** *Hvis du bliver afledt, kan du miste kontrollen over apparatet.*

2) Elektrisk sikkerhed

- Det elektriske værktøjs stik skal passe ind i stikdåsen. Stikket må ikke ændres på nogen måde. Undlad at bruge adaptere sammen med jordet elektrisk værktøj.**
Uændrede stik og passende stikdåser mindsker risikoen for et elektrisk stød.
- Undgå kropskontakt med jordede overflader som fx rør, radiatorer, komfurer og køleskabe.**
Faren ved et elektrisk stød er større, hvis din krop er jordet.
- Hold elektrisk værktøj borte fra regn eller fugt.**
At der trænger vand ind i et elektrisk værktøj, øger risikoen for et elektrisk stød.
- Undlad at bruge el-ledningen til at bære det elektriske værktøj i, til at hænge det op i eller til at trække stikket ud af stikdåsen. Hold ledningen borte fra varme, olie, skarpe kanter eller apparaters bevægelige dele.** *Skadede eller sammenfildrede ledninger øger risikoen for et elektrisk stød.*
- Hvis du arbejder med et elektrisk værktøj udendørs, bør du kun bruge forlængerledninger, som også er beregnet til udendørs brug.**
At bruge en forlængerledning, der er egnet til udendørs brug, mindsker risikoen for et elektrisk stød.
- Hvis det ikke kan undgås at bruge et elektrisk værktøj i fugtige omgivelser, brug et fejlstrømsrelæ.**
At bruge et fejlstrømsrelæ mindsker risikoen for et elektrisk stød.

3) Personers sikkerhed

- Vær opmærksom, se på det du laver, og brug fornuften, når du arbejder med et elektrisk værktøj. Undlad at bruge elektrisk værktøj, når du er træt eller påvirket af narko, alkohol eller medicin.**
Et øjeblikks uopmærksomhed under brugen af elektrisk værktøj kan føre til alvorlige personskader.
- Brug personligt sikkerhedsudstyr og altid sikkerhedsbriller.**
At bruge personligt sikkerhedsudstyr som støvmaske, skridsikre sikkerheds-sko, sikkerhedshjelm eller høreværn kan, alt efter det elektriske værktøjs art og brug, mindske risikoen for personskader.
- Undgå at værktøjet tændes ved et uheld. Sørg for, at det elektriske værktøj er slukket, før du sætter dets stik i stikdåsen og/eller tilslutter den genopladelige accu, løfter værktøjet op eller bærer det.**
Hvis du har fingeren på kontakten, når du bærer det elektriske værktøj, eller sætter stikket i stikdåsen, mens apparatet er tændt, kan dette føre til ulykker.
- Fjern justeringsværktøjer eller skruenøgler, før du tænder for det elektriske værktøj.** *Et værktøj eller en nøgle, der befinder sig i en roterende del af apparatet, kan medføre personskader.*
- Undgå en unormal kropsholdning. Sørg for at stå sikkert og hold altid balancen.**
Derved kan du bedre kontrollere det elektriske værktøj i uventede situationer.
- Gå i egnet tøj. Undlad at gå i vide klæder eller smykker. Hold hår, klæder og handsker borte fra bevægelige dele.** *Løs klædning, smykker eller langt hår kan blive grebet af dele, der bevæger sig.*
- Hvis det er muligt at montere støvsugnings- og opsamlingsanordninger, skal disse tilsluttes og bruges rigtigt.**
At bruge en støvsuger kan mindske faren pga. støv.
- Lad dig ikke blænde af falsk sikkerhed, og bryd ikke sikkerhedsreglerne for elektriske værktøj, selv hvis du er fortrolig med maskinen efter mange anvendelser.** *Uagtsomme handlinger kan inden for få dele af et sekund medføre alvorlige kvæstelser.*

4) Det elektriske værktøjs brug og behandling

- Undlad at overbelaste apparatet. Brug det elektriske værktøj, der er beregnet til dit arbejde.** *Med det passende elektriske værktøj arbejder du bedre og mere sikkert i det oplyste område.*

DA Akku-teleskop-hækkeklipper

1. SIKKERHED	30
2. MONTERING	32
3. BETJENING	32
4. VEDLIGEHOLDELSE	33
5. OPBEVARING	33
6. FEJLAFHJÆLPNING	33
7. TEKNISKE DATA	34
8. TILBEHØR	34
9. SERVICE/GARANTI	34

Oversættelse af den originale vejledning.



Dette produkt er ikke beregnet til at blive anvendt af personer, der har reducerede fysiske, psykiske, sensoriske eller mentale evner eller mangler tilstrækkelig erfaring og/eller viden (dette gælder også børn), medmindre de er under opsyn af en person, der er ansvarlig for deres sikkerhed, eller som har givet dem anvisninger om korrekt anvendelse af produktet. Børn skal altid holdes under opsyn for at sikre, at de ikke leger med produktet. Vi anbefaler, at produktet ikke anvendes af unge under 16 år.

Tilsigtet anvendelse:

GARDENA Teleskopisk hækkeklipper er beregnet til klipning af hække, buske, buskadsler og bunddækkere i store haver og kolonihaver.

Produktet er ikke egnet til langtidsbrug.



FARE! Legemsbeskadigelse!

→ Produktet må ikke bruges til skæring af græs/græskanter eller til findeling af kompostmateriale. Ikke egnet til pleje af damme.

1. SIKKERHED

VIGTIGT!

Læs brugsanvisningen omhyggeligt, og opbevar den i nærheden til senere brug.

Symboler på produktet:



Læs brugsvejledningen.



Fare – hold hænderne væk fra kniven.



Må ikke udsættes for regn.



Til accu-opladeren:
Træk straks stikket ud af stikdåsen, hvis ledningen har taget skade eller er skåret over.



Anvend beskyttelsesbriller og høreværn.



Bær altid en beskyttelseshjelm.



Inden rengøring eller vedligeholdelse skal accuen tages af.

b) Undlad at bruge et elektrisk værktøj, hvis kontakt er i stykker.
Et elektrisk værktøj, der ikke længere kan tændes eller slukkes, er farligt og skal repareres.

c) Træk stikket ud af stikdåsen og/eller fjern den genopladelige accu, før du indstiller apparatet, udskifter tilbehør eller lægger apparatet fra dig.
Denne sikkerhedsregel forhindrer, at det elektriske værktøj tændes ved en fejl.

d) Opbevar elektrisk værktøj, der ikke bruges, udenfor børns rækkevidde. Lad ikke personer, som ikke er fortrolige med dette apparat eller ikke har læst disse anvisninger, bruge apparatet.
Elektrisk værktøj er farligt, hvis det bruges af uerfarne personer.

e) Plej det elektriske værktøj med omhu. Kontroller at bevægelige dele fungerer perfekt og ikke klemmer, og om der er dele, der er knækket eller beskadiget på en sådan måde, at det elektriske værktøjs funktion er forringet. Få de skadede dele repareret, før apparatet bruges. Årsagen til mange ulykker er dårligt vedligeholdt elektrisk værktøj.

f) Hold skærende værktøj skarpt og rent.
Omhyggeligt plejet skærende værktøj med skarpe skærekanter sætter sig mindre fast og er lettere at arbejde med.

g) Brug elektrisk værktøj, tilbehør, indsatsværktøj osv. i overensstemmelse med disse anvisninger. Tag derved hensyn til arbejdsforholdene og det arbejde, der skal udføres. At bruge elektrisk værktøj til andet, end hvad det er beregnet til, kan medføre farlige situationer.

h) Hold håndtag og håndtagsflader tørre, rene og fri for olie og fedt.
Glatte håndtag og håndtagsflader gør umuliggør en sikker betjening og kontrol af det elektriske værktøj i uforudsete situationer.

5) Brug og behandling af værktøjet med genopladelig accu

a) Oplad kun den genopladelige accu i opladere, der anbefales af producenten.

For en oplader, der er egnet til en bestemt slags genopladelige accuer, er der brandfare, hvis den bruges sammen med andre genopladelige accuer.

b) Brug kun de genopladelige accuer, der er beregnet til det elektriske værktøj. At bruge andre genopladelige accuer kan medføre personskader og brandfare.

c) Hold den ikke brugte genopladelige accu borte fra klips, mønter, nøgler, søm, skruer eller andre små metalgenstande, som kan slå bro over kontakterne. En kortslutning mellem den genopladelige accus kontakter kan medføre forbrændinger eller ildebrand.

d) Ved forkert brug kan den genopladelige accu udskille væske. Undgå kontakten hermed. Ved tilfældig kontakt skylles væsken af med vand. Hvis væsken kommer ind i øjnene, kontakt lægen. Udskilt væske fra genopladelige accuer kan medføre hudirritationer eller forbrændinger.

e) Anvend ikke beskadigede eller manipulerede accuer.
Beskadigede eller manipulerede accuer kan opføre sig uforudsigeligt og forårsage fare for brand, eksplosion eller kvæstelser.

f) Udsæt aldrig en accu for ild eller for høje temperaturer.

Ild eller temperaturer over 130 °C kan fremkalde en eksplosion.

g) Overhold alle anvisninger om opladning, og oplad aldrig accuen eller accu-værktøjet uden for det temperaturområde, som er angivet i brugsvejledningen. Forkert opladning eller opladning uden for temperaturområdet kan beskadige accuen og øge brandfaren.

6) Service

a) Lad kun kvalificeret fagpersonale reparere dit elektriske værktøj og kun med originale reservedele.

Dermed sikrer du dig, at det elektriske værktøjs sikkerhed bevares.

b) Vedligehold aldrig beskadigede accuer.

Alle former for vedligeholdelse af accuer må kun udføres af producenten eller autoriserede kundeservicetjenester.

Sikkerhedshenvisninger vedr. hækkeklippere

a) Hold alle legemsdele borte fra skærekniven. Forsøg ikke at fjerne materiale, mens kniven kører eller at holde fast i materiale, som skal skæres. Kniven fortsætter med at bevæge sig, efter at der er slukket for knappen. Et øjeblikvis uopmærksomhed under brugen af hækkeklipperen kan føre til alvorlige personskader.

b) Bær hækkeklipperen i håndtag, mens kniven er stoppet og uden at have fingeren i nærheden af effektafbryderen.
Når hækkeklipperen bæres korrekt, forringes faren for utilsigtet drift og kvæstelser forårsaget af kniven på grund af dette.

c) Sæt altid beskyttelsen over kniven under transport eller opbevaring af hækkeklipperen. Korrekt omgang med hækkeklipperen mindsker faren for kvæstelser pga. kniven.

d) Sørg for at sikre, at alle effektafbrydere er slukket, og at alle accublokke er taget ud eller uden forbindelse, når du fjerner fastsiddende afskåret materiale eller udfører vedligeholdelsesarbejde.
Hvis hækkeklipperen tændes utilsigtet, mens der fjernes afskåret materiale eller under vedligeholdelsen, kan dette medføre alvorlige kvæstelser.

e) Sørg for at sikre, at alle effektafbrydere er slukket, og at sikkerhedsafbryderen er aktiveret, når du fjerner fastsiddende afskåret materiale eller udfører vedligeholdelsesarbejde.
Hvis hækkeklipperen tændes utilsigtet, mens der fjernes afskåret materiale eller under vedligeholdelsen, kan dette medføre alvorlige kvæstelser.

f) Hold altid hækkeklipperen på de isolerede håndtag, da kniven kan komme i berøring med skjulte ledninger.
Kommer kniven i kontakt med spændingsførende ledninger, kan metaldele sættes under spænding, hvilket kan give elektrisk stød.

g) Hold alle ledninger væk fra skæreområdet. Ledninger kan være gemt i hække og buske og blive utilsigtet skåret igennem af kniven.

h) Anvend ikke hækkeklipperen ved dårligt vejr, især ved fare for tordenvejr. Det reducerer faren for et lynnedslag.

Sikkerhedshenvisninger vedr. hækkeklippere med forlænget rækkevidde

a) Reducer faren for død pga. elektrisk død ved aldrig at anvende hækkeklipperen med forlænget rækkevidde i nærheden af elektrisk ledninger. Berøring af eller anvendelse i nærheden af strømførende ledninger kan medføre alvorlige kvæstelser eller dødelige elektriske stød.

b) Betjen altid hækkeklipperen med forlænget rækkevidde med begge hænder. Hold hækkeklipperen med forlænget rækkevidde med begge hænder for at undgå at miste kontrollen.

c) Bær hovedbeskyttelse ved arbejde med hækkeklipperen med forlænget rækkevidde over hovedet.
Nedfaldende brudstykker kan forårsage alvorlige kvæstelser.

Gennemgå hække eller buske for skjulte genstande (f.eks. trådhegn og skjulte ledninger).

Det anbefales at anvende et fejlstrømsrelæ med en brydestrøm på 30 mA eller mindre.

Hold hækkeklipperen med begge hænder på begge håndtag.

Hækkeklipperen er beregnet til arbejde, hvor brugeren står på jorden og ikke på en stige eller andre ustabile overflader.

Kontroller før anvendelsen af hækkeklipperen, at alle de bevægelige dele (f.eks. det forlængede skafts og drejelementets) låseanordninger er låst.

Yderligere sikkerhedshenvisninger

Sikker håndtering af accuen



Læs alle sikkerhedshenvisninger og alle anvisninger.

Manglende overholdelse af sikkerhedshenvisningerne og anvisningerne kan medføre elektrisk stød, brand og/eller alvorlige personskader.

Sørg for at opbevare disse anvisninger omhyggeligt. Anvend kun opladeren, hvis du har fuldt overblik over alle funktioner og kan udføre dem uden begrænsninger eller har modtaget tilsvarende anvisninger.

→ **Børn skal holdes under opsyn ved brug, rengøring og vedligeholdelse.** Således sikres det, at børn ikke leger med opladeren.

→ **Oplad kun li-ion accuer af POWER FOR ALL System typen PBA 18V fra en kapacitet på 1,5 Ah (fra 5 Accueller). Accuens spænding skal passe til opladerens accu-ladespænding. Du må ikke genoplade almindelige batterier.** Ellers er der risiko for brand og eksplosion.



Hold opladeren væk fra regn eller fugt. At der trænger vand ind i et elektrisk apparat, øger risikoen for et elektrisk stød.

→ **Hold opladeren ren.** Der er fare for et elektrisk stød på grund af snavs.

→ **Kontroller oplader, kabel og stik før hver anvendelse. Brug ikke opladeren, hvis du konstaterer beskadigelser. Åbn ikke selv opladeren, og lad den kun reparere af kvalificeret fagpersonale og kun med originale reservedele.** Skadede ledninger øger risikoen for et elektrisk stød.

→ **Anvend ikke opladeren på let antændelig underlag (f.eks. papir, stof etc.) eller i brændbare omgivelser.**

Der er brandfare på grund af opvarmningen, som opstår ved opladning.

→ Hvis el-ledningen skal udskiftes, så skal det gøres af GARDENA eller en kundetjeneste, som er autoriseret til elektriske GARDENA-værktøjer, så sikkerheden er garanteret.

→ **Anvend ikke produktet, mens det oplades.**

→ **Disse sikkerhedshenvisninger gælder kun for li-ion accuer fra POWER FOR ALL Systems PBA 18V.**

→ **Anvend kun accuen i produkter fra POWER FOR ALL Systems-producenten.** Kun sådan beskyttes accuen mod farlig overbelastning.

→ **Oplad kun accuerne i opladere, der anbefales af producenten.**

Med en oplader, der er egnet til en bestemt slags accu, er der brandfare, hvis den bruges sammen med andre accuer.

→ **Accuen leveres delvist opladet.** For at garantere accuens fulde effekt, så oplad accuen fuldstændigt i opladeren før den første anvendelse.

→ **Opbevar accuerne udenfor børns rækkevidde.**

→ **Åbn ikke accuen.** Der er fare for kortslutning.

→ **Ved beskadigelse og forkert brug af accuerne kan der udskilles dampe. Accuen kan brænde eller eksplodere.**

Tilfør frisk luft, og opsøg en læge i tilfælde af helbreds-mæssige problemer. Dampene kan irritere luftvejene.

→ **Ved forkert anvendelse eller beskadigede accu kan der sive brændbar væske ud af accuen. Undgå kontakten hermed. Ved tilfældig kontakt skylles væsken af med vand. Hvis væsken kommer ind i øjnene, så kontakt desuden lægen.**

Udskilt væske fra accuer kan medføre hudirritationer eller forbrændinger.

→ **Ved defekt accu kan der sive væske ud, som væder andre genstande. Kontroller de berørte dele.** Rengør disse, eller udskift dem om nødvendigt.

→ **Kortslut ikke accuen. Hold den ikke brugte accu borte fra klips, mønter, nøgler, søm, skruer eller andre små metalgenstande, som kan kortslutte kontakterne.** En kortslutning mellem accuens kontakter kan medføre forbrændinger eller ildebrand.

→ **Accuen kan blive beskadiget af spidse genstande som f.eks. søm eller skruetrækkere eller på grund af ydre kraftpåvirkninger.** Der kan opstå en intern kortslutning og accuen kan brænde, ryge, eksplodere eller overophede.

→ **Vedligehold aldrig beskadigede accuer.**

Alle former for vedligeholdelse af accuer må kun udføres af producenten eller autoriserede kundeservicetjenester.

-  **Beskyt accuen mod varme, f.eks. også mod konstant sollys, ild, snavs, vand og fugtighed.**
Der er fare for eksplosion og kortslutning.

- **Anvend og opbevar altid accuen ved en omgivelsestemperatur mellem -20 °C og +50 °C.**
Lad eksempelvis ikke accuen ligge i bilen om sommeren. Ved temperaturer <0 °C kan der afhængigt af apparatet opstå begrænsninger af ydelsen.
- **Oplad kun accuen ved omgivelsestemperaturer mellem 0 °C og +45 °C.** Opladning uden for temperaturområdet kan beskadige accuen eller øge brandfaren.

Elektrisk sikkerhed

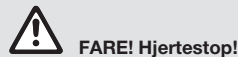

FARE! Hjertestop!

Produktet opretter et elektromagnetisk felt under driften. Dette felt kan under bestemte betingelser have indflydelse på funktionen af aktive eller passive medicinske implantater. For at udelukke livsfarlige situationer, der kan medføre alvorlige kvæstelser med døden til følge, bør personer med et medicinsk implantat sætte sig i forbindelse med en læge eller implantatets producent, inden dette produkt anvendes.

Opladeren må kun tilsluttes en vekselspænding, som står på typeskiltet.

Der må under ingen omstændigheder sluttes en jordforbindelse til nogen dele af produktet.

Anvend ikke produktet, hvis der er fare for tordenvejr.

Sluk for produktet, og fjern accuen fra produktet, hvis det begynder at vibrere unormalt. Stærke vibrationer kan medføre personskader.

Beskyt accuens kontakter mod fugt.

Personlig sikkerhed



FARE! Fare for kvælning!

Små dele kan nemt sluges. Der er risiko for, at små børn kan blive kvælt i polyposen. Hold små børn på afstand under monteringen.

Hækkeklipperen må kun bruges på den måde og til det formål, der beskrives i denne vejledning. Brugeren er ansvarlig for uheld eller faresituationer, der involverer andre personer eller deres ejendele. Vær især opmærksom på farer for andre personer på grund af den øgede arbejdsradius, når teleskopfunktionen er i brug.



FARE!

Når der bæres høreværn og pga. støj fra apparatet, mærker man muligvis ikke, at personer nærmer sig.

Brug altid passende tøj, handsker og kraftige sko.

Undgå at komme i kontakt med olien på kniven, specielt hvis du reagerer allergisk.

Kontroller de områder hvor hækkeklipperen skal anvendes og fjern alle tråde, skjulte elektriske ledninger og andre fremmede objekter.

Alt justeringsarbejde (drejning af klippehoved, ændring af teleskoprørets længde) skal foretages ved påsat beskyttelsesskærm og hækkeklipperen må herved ikke stilles på kniven.

Inden maskinen tages i brug eller efter et kraftigt slag, skal maskinen kontrolleres for evt. brud eller beskadigelser og der foretages reparation efter behov.

Prøv aldrig at bruge en hækkeklipper der mangler dele, eller er blevet ændret på af uvedkommende.

Brug og pleje af elværktøj

Du bør vide, hvordan produktet kan standses i en nødsituation. Hold aldrig hækkeklipperen på sikkerhedsafdækningen.

Benyt ikke hækkeklipperen, når sikkerhedsindretningerne er beskadigede.

Under brug af hækkeklipperen må der ikke benyttes nogen stige.

Produktet må kun anvendes, når man står stabilt på jorden.

Træk accuen af:

- før du efterlader hækkeklipperen uden opsyn, selv i kort tid,
- før du fjerner en blokering,
- før du checker, rengør eller arbejder på maskinen,
- hvis du rammer en genstand. Brug ikke hækkeklipperen igen, før du er sikker på, at den fungerer korrekt og sikkert,
- hvis hækkeklipperen begynder at vibrere unormalt. Undersøg øjeblikkeligt årsagen. Voldsomme rystelser kan medføre personskade,
- før du overdrager produktet til en anden person.



FARE FOR KVÆSTELSER!

Rør ikke ved knivene.

→ **Efter afsluttet arbejde eller i arbejds pauser skal sikkerhedsafdækningen sættes på.**

Alle møtrikker og skruer skal være spændt fast, for at opnå en sikker driftstilstand af produktet.

Hvis produktet blev meget varmt under driften, skal det køle af, inden det igen opbevares.

Hækkeklipperen må ikke opbevares i over 35 °C eller i direkte sollys.

Opbevar ikke hækkeklipperen på steder med statisk elektricitet.
Vær opmærksom på nedfaldende afskåret materiale.
Arbejd kun i dagslys eller når sigtbarheden er god.

2. MONTERING



FARE! Legemsbeskadigelse!

Risiko for snitlæsioner, såfremt produktet starter utilsigtet.

→ → **Tag den genopladelige accu ud og skub sikkerhedsafdækningen over kniven, før du monterer produktet.**

Monter teleskopskafte [fig. A1/A2]:

1. Skub teleskoprøret ② ind i motorenheden ① til anslag. I den forbindelse skal de to markeringer ③ ligge overfor hinanden.
2. Spænd den grå møtrik ④ fast.

3. BETJENING



FARE! Legemsbeskadigelse!

Risiko for snitlæsioner, såfremt produktet starter utilsigtet.

→ **Vent indtil kniven står stille, tag så accuen ud og skub sikkerhedshætten over kniven, før du indstiller eller transporterer produktet.**

Oplad accuen [fig. O1/O2/O3]:



BEMÆRK!

→ **Overhold netspændingen!** Strømkildens spænding skal stemme overens med opladerens typeskilt.

Ved GARDENA accu hækkeklipperen med varenr. 14732-55 er accuen og opladeren ikke inkluderet i leveringen.

Med den intelligente opladning registreres accuens ladetilstand automatisk, og afhængigt af accuens temperatur og spænding oplades den med den optimale ladestrøm.

Dette er med til at skåne accuen, og ved opbevaring i opladeren er den altid fuldstændig opladet.

1. Tryk på oplåsningsknappen ①, og tag accuen ② ud af accuholderen ③.
2. Tilslut accuopladeren ④ til en stikdåse.
3. Skub accu-opladeren ④ på accuen ②.

Når accu-kontrollampen ⑤ på opladeren blinker grønt, bliver accuen ladet op.

Hvis accu-kontrollampen ⑤ på opladeren lyser permanent grønt, er accuen ladet helt op (opladningstid, se 7. TEKNISKE DATA).

4. Kontroller ind imellem hvordan opladningen skrider frem.
5. Når accuen ② er opladet helt, kan du trække accuen ② ud af opladeren ④.

Indikatorernes betydning:

Indikator på opladeren:

Blinklys, accu-kontrollampe ⑤



Opladningen signaliseres ved, at accu-kontrollampen ⑤ blinker.

BEMÆRK: Opladningen er kun mulig, når accuernes temperatur er inden for det tilladte temperaturområde for opladning, se 7. TEKNISKE DATA.

Konstant lys, accu-kontrollampe ⑥





Når accu-kontrollampen ⑥ lyser konstant, betyder det, at accuen er ladet fuldstændigt op, eller at accuens temperatur er uden for det tilladte temperaturområde for opladning, og at accuen derfor ikke kan lades op. Så snart temperaturen er inden for det tilladte område, bliver accuen ladet op.

Uden en isat accu betyder accu-kontrollampens konstante lys ⑥, at stikket sidder i stikdåsen, og at opladeren er klar til drift.

Accu-opladningsindikator ⑦ på produktet [fig. O4/O12]:

Efter produktets opstart vises accu-opladningsindikatoren ⑦ i 5 sekunder.

Accu-ladetilstand	Accu-opladningsindikator
67 – 100 % opladet	⑦, ⑧ og ⑨ lyser grønt
34 – 66 % opladet	⑦ og ⑧ lyser grønt
11 – 33 % opladet	⑦ lyser grønt
0 – 10 % opladet	⑦ blinker grønt

Når LED-lampen  blinker grønt, skal accuen oplades.
Hvis fejl-LED'en  lyser eller blinker, se 6. FEJLAFHJÆLPNING.





Arbejdspositioner:

Hækkeklipperen kan anvendes i fire arbejdspositioner.

Sidelæns klipning: [fig. O5]	Teleskoprør skubbet ind
Høj lodret klipning: [fig. O6]	Teleskoprør forlænget
Høj vandret klipning: [fig. O7]	Motorenheden vippet 75°, teleskoprøret er forlænget
Lav klipning: [fig. O8]	Motorenheden vippet -60°, teleskoprøret er forlænget



Vip motorenheden [fig. O9]:

Til høj eller lav klipning kan motorenheden  vippes 15° ad gangen fra 75° til -60°.

- Tryk på begge de orange knapper , og hold dem nede, mens du bøjer motorenheden  i den ønskede retning.
- Slip de to orange knapper , og lad motorenheden  gå i hak.

Kør teleskoprøret ud [fig. O10]:

Til høj eller lav klipning kan teleskoprøret  trækkes trinløst ud op til 50 cm.

- Løsn den orange møtrik .
- Kør teleskoprøret  ud til den ønskede længde.
- Spænd den orange møtrik  fast igen.

Start hækkklipperen [fig. O1/O11/O12]:











FARE! Legemsbeskadigelse!

Der er fare for kvæstelser, hvis produktet ikke standser, når starthåndtaget slippes.





→ Ignorer ikke sikkerhedsanordningerne eller kontakterne. F.eks. må du ikke fastgøre starthåndtaget til håndtaget.

Start:

Produktet har en dobbeltkontakt-sikkerhedsanordning (start-håndtag med sikkerhedsafbryder), som forhindrer, at man utilsigtet tænder produktet.

- Sæt accuen  i batteriåbningen , indtil det hørbart går i hak.
- Fjern beskyttelsesafdækningen fra kniven.
- Hold hækkklipperen med en hånd på den isolerede håndtagsflade på teleskoprøret  og med den anden på grebet .
- Skub sikkerhedsafbryderen  fremad, og træk i starthåndtaget . Hækkeklipperen starter, og accu-opladningsindikatoren  vises i 5 sekunder.
- Slip sikkerhedsafbryderen .

Stop:

- Slip starthåndtaget . Hækkeklipperen standser.
- Skub beskyttelsesafdækningen på kniven.
- Tryk på oplåsningsknappen , og tag accuen  ud af accuholderen .

4. VEDLIGEHOLDELSE



FARE! Legemsbeskadigelse!

Risiko for snitlæsioner, såfremt produktet starter utilsigtet.

→ Vent, indtil kniven står stille, og tag så den genopladelige accu ud og skub sikkerhedshætten over kniven, før du vedligeholder produktet.

Rengøring af hækkklipperen



FARE! Legemsbeskadigelse!

Fare for kvæstelser og risiko for beskadigelse af produktet.

- Produktet må ikke rengøres med vand eller med en vandstråle (især ikke under højtryk).
- Må ikke renses med kemikalier samt benzin eller opløsningsmidler. Nogle af disse kan ødelægge vigtige kunststofdele.

Ventilationsslidserne skal altid være rene.

- Rengør hækkklipperen med en fugtig klud.
- Rengør luftslidserne med en blød børste (brug ikke en skrueetrækker).
- Smør kniven med en olie med lav viskositet (f.eks. GARDENA Vedligeholdelsesolie varenr. 2366).
Undgå, at der kommer olie på kunststofdelene.

Rengøring af den genopladelige accu og accuopladeren:

Sørg for, at den genopladelige accu og accuopladerens overflader og kontakter altid er rene og tørre, før du tilslutter accuopladeren.

Brug ikke flydende vand.

→ **Oplader:** Rengør kontakterne og plastikdelene med en blød, tør klud.

→ **Accu:** Rengør af og til ventilationsslidserne og accuens tilslutninger med en blød ren og tør pensel.

5. OPBEVARING

Afbrydelse af brugen:

Produktet skal opbevares utilgængeligt for børn.

- Skub beskyttelsesafdækningen på kniven.
- Tag accuen ud.
- Oplad accuen.
- Rengør hækkklipperen, den genopladelige accu og accuopladeren (se 4. VEDLIGEHOLDELSE).
- Opbevar hækkklipperen, den genopladelige accu og accuopladeren på et tørt, lukket og frostsikret sted.

Bortskaffelse:

(iht. Dir. 2012/19/EU)



Produktet må ikke bortskaffes via normalt husholdningsaffald. Det skal bortskaffes iht. de gældende lokale miljøforskrifter.

VIGTIGT!

→ Bring produktet hen til en miljøstation i nærheden.

Bortskaffelse af accuerne:



GARDENA accuen har lithium-ion-celler, som ikke må bortskaffes i normalt husholdningsaffald, når de ikke kan bruges mere.

Li-ion

VIGTIGT!

→ Bring accuen hen til en miljøstation i nærheden.

- Aflad lithium-ion-cellerne helt (henvend dig til din GARDENA service).
- Sikr lithium-ion-cellerne mod kortslutning.
- Bortskaf lithium-ion-cellerne korrekt.



6. FEJLAFHJÆLPNING



FARE! Legemsbeskadigelse!

Risiko for snitlæsioner, såfremt produktet starter utilsigtet.

→ Vent, indtil kniven står stille, og tag så den genopladelige accu ud og skub sikkerhedshætten over kniven, før du reparerer produktets fejl.

Problem	Mulig årsag	Afhjælpning
Hækkeklipperen kan ikke standses mere	Starthåndtaget har sat sig fast.	→ Tag accuen ud, og løs starthåndtaget.
Hækken bliver ikke klippet ordentligt	Kniven er sløv eller beskadiget.	→ Få GARDENA Service til at udskifte kniven.
Hækkeklipperen vibrerer stærkt	Kniven er beskadiget.	→ Sluk for produktet, og lad kniven blive udskiftet.
Hækkeklipperen starter ikke eller stopper. LED  blinker grønt [fig. O4]	Accuen er tom.	→ Oplad accuen.
Hækkeklipperen starter ikke eller stopper. Fejl-LED  lyser rødt [fig. O4]	Accuens temperatur ligger uden for det tilladte område.	→ Vent til accuens temperatur igen ligger mellem 0 °C – + 45 °C.

Problem	Mulig årsag	Afhjælpning
Hækkeklipperen starter ikke eller stopper. Fejl-LED (🔴) lyser rødt [fig. 04]	Mellem accuens kontakter på hækkklipperen sidder der vanddråber eller fugt.	→ Fjern vanddråberne/fugten med en tør klud.
	Motoren er blokeret.	→ Fjern forhindringen. Start igen.
Hækkeklipperen starter ikke eller stopper. Fejl-LED (🔴) blinker rødt [fig. 04]	Produktet er defekt.	→ Henvend dig til GARDENA Service.
	Accuen er ikke sat rigtigt ind i holderen.	→ Sæt accuen i holderen, indtil det hørbart går i hak.
Hækkeklipperen starter ikke eller stopper. Fejl-LED (🔴) lyser ikke [fig. 04]	Accuen er defekt.	→ Udskift accuen.
	Produktet er defekt.	→ Henvend dig til GARDENA Service.
	Accuens temperatur ligger udenfor det tilladte område for opladning.	→ Vent til accuens temperatur igen ligger mellem 0 °C – +45 °C.
Opladning er ikke mulig. Accu-kontrollampen (🟡) lyser konstant [fig. 03]	Accuen er ikke sat (rigtigt) i.	→ Sæt accuen korrekt på opladeren.
	Accuens kontakter er snavsede.	→ Rengør accuens kontakter (f.eks ved flere gange at tage accuen ud og sætte den igen. Udskift evt. accuen).
	Accuen er defekt.	→ Udskift accuen.
Accu-kontrollampen (🟡) lyser ikke [fig. 03]	Opladerens stik er ikke sat (rigtigt) i.	→ Sæt stikket (fuldstændigt) i stikdåsen.
	Stikdåse, ledning eller oplader er defekt.	→ Kontroller netspændingen. Lad evt. GARDENA's service eller en af GARDENA autoriseret kontraktforhandler kontrollere opladeren.



BEMÆRK: Henvend dig til dit GARDENA Servicecenter i tilfælde af andre fejl. Reparationer må kun udføres af GARDENA Servicecentrene eller af forhandlere, som er autoriseret af GARDENA.

7. TEKNISKE DATA

Akku-teleskop-hækkeklipper	Enhed	Værdi (Varenr. 14732)
Slag	1/min	2100
Knivlængde	cm	42
Knivåbning	mm	16
Teleskoprørets forlængelsesområde	cm	0 – 50
Vægt (med accu)	kg	3,4
Lydtryk niveau $L_{pA}^{1)}$ Usikkerhed k_{pA}	dB (A)	72 3
Lydeffektiv niveau $L_{WA}^{2)}$: målt/garanteret Usikkerhed k_{WA}	dB (A)	87 / 90 3
Håndarmsvibration $a_{vhw}^{1)}$ Usikkerhed k_{vhw}	m/s^2	1 1,5

Målemetode iht.: ¹⁾ EN 62841-4-2 ²⁾ RL 2000/14/EC



BEMÆRK: Den anførte vibrationsemissionsværdi blev målt iht. en standardiseret kontrolmetode og kan bruges til at sammenligne elektriske værktøjer med hinanden. Denne værdi kan også bruges til en foreløbig vurdering af eksponeringen. Vibrationsemissionsværdien kan variere under værktøjets virkelige anvendelse.

System-accu PBA 18V 2,5Ah W-B	Enhed	Værdi (Varenr. 14903)
Accuspænding	V (DC)	18
Accukapacitet	Ah	2,5
Antal celler (Li-ion)		5

Egnede POWER FOR ALL System accu-opladere: AL 18...CV.

Accu-oplader AL 1810 CV P4A	Enhed	Værdi (Varenr. 14900)
Netspænding	V (AC)	220 – 240

Accu-oplader AL 1810 CV P4A	Enhed	Værdi (Varenr. 14900)
Netfrekvens	Hz	50 – 60
Nominel styrke	W	26
Accu-opladnings-spænding	V (DC)	18
Maks. accu-opladnings-strøm	mA	1000
Accuens opladningstid 80% / 97 – 100% (ca.)		
PBA 18V 2,0Ah W-B	min.	96 / 124
PBA 18V 2,5Ah W-B	min.	120 / 154
PBA 18V 4,0Ah W-C	min.	192 / 244
Tilladt temperaturområde for opladning	°C	0 – 45
Vægt i overensstemmelse med EPTA-Procedure 01:2014	kg	0,17
Kapslingsklasse		☐ / II

Egnede POWER FOR ALL System accuer: PBA 18V.

8. TILBEHØR

GARDENA Plejeolie	Forlænger knivens levetid og accuens arbejdstid.	Varenr. 2366
GARDENA System-accu PBA 18V/45 P4A PBA 18V/72 P4A	Accu til ekstra brug eller til udskift.	Varenr. 14903 Varenr. 14905
GARDENA Accu-hurtig-oplader AL 1830 CV P4A	Til hurtig opladning af POWER FOR ALL System accuer PBA 18V..W-..	Varenr. 14901

9. SERVICE/GARANTI

Service:

Kontakt venligst adressen på bagsiden.

Garantierklæring:

I tilfælde af et garantikrav pålægges du ikke nogen gebyrer for de leverede tjenester.

GARDENA Manufacturing GmbH giver 2 års garanti fra det første køb hos forhandleren for alle originale og nye GARDENA produkter, hvis produkterne udelukkende er brugt privat. Denne producentgaranti gælder ikke for produkter, som er købt på et andenhåndsmarked. Denne garanti omfatter alle væsentlige mangler på produktet, som skyldes materiale- eller fabriktionsfejl. Denne garanti opfyldes ved at levere et fuldt funktionelt erstatningsprodukt eller ved reparation af de defekte produkt sendes til os gratis. Vi forbeholder os ret til at vælge mellem disse muligheder. Denne service er underlagt følgende bestemmelser:

- Produktet blev brugt til sin tilsigtede anvendelse i henhold til anbefalingerne i betjeningsvejledningen.
- Hverken køberen eller en tredjemand har forsøgt at åbne eller reparere produktet.
- Vedrørende driften blev der kun brugt originale GARDENA reservedele og sliddele.
- Forelæggelse af købsdokumentationen.

Normal slitage på dele og komponenter (eksempelvis på knive, knivfastgørelsesdele, turbiner, lamper, kile- og tandrem, hjul, luftfilter, tændrør), optiske forandringer, samt slid- og forbrugsdele dækkes ikke af garantien.

Denne producentgaranti er begrænset til reserveleverance og reparation efter de nævnte betingelser. Andre krav over for os som producent, for eksempel om skadeserstatning, begrundes ikke i producentgarantien. Denne producentgaranti berører naturligvis **ikke** de eksisterende juridiske og kontraktmæssige krav over for forhandleren/sælgeren.

Producentgarantien er omfattet af Forbundsrepublikkens Tysklands lovgivning.

I tilfælde af garanti bedes du sende det defekte produkt retur sammen med en kopi af kassebonen og en beskrivelse af fejlen. Send det tilstrækkelig frankeret til GARDENA serviceadresse.

Sliddele:

Kniven og excenterdrevet er sliddele og dermed undtaget fra garantien.

<p>DE EU-Konformitätserklärung Der Unterzeichnende bestätigt als Bevollmächtigter des Herstellers, der GARDENA Germany AB, PO Box 7454, S-103 92, Stockholm, Schweden, dass das (die) nachfolgende bezeichnete(n) Geräte(e) in der von uns in Verkehr gebrachten Ausführung die Anforderungen der harmonisierten EU-Richtlinien, EU-Sicherheitsstandards und produktspezifischen Standards erfüllen/erfüllen. Bei einer nicht mit uns abgestimmten Änderung des (der) Geräte(s) verliert diese Erklärung ihre Gültigkeit.</p>	<p>HU EU megfeleléségi nyilatkozat Az alulírott, a GARDENA Germany AB, Pf. 7454, S-103 92, Stockholm, Svédország megbízotti minőségében megerősíti, hogy az általunk alábbi kivitelben forgalomba hozott, lent nevezett eszköz(ök) megfelel(nek) az uniós irányelveknek és szabványoknak. Az eszköz(ök)nek követelményeinek, az EU biztonsági szabványainak és a konkrét termékre vonatkozó szabványoknak. Az eszköz(ök)nek minden egyesített módosítása esetén ez a nyilatkozat érvényét veszti.</p>
<p>EN EC Declaration of Conformity The undersigned hereby certifies as the authorized representative of the manufacturer, GARDENA Germany AB, PO Box 7454, S-103 92, Stockholm, Sweden, that, when leaving our factory, the unit(s) indicated below is/are in accordance with the harmonised EU guidelines, EU standards of safety and product specific standards. This certificate becomes void if the unit(s) is/are modified without our approval.</p>	<p>CS EU prohlášení o shodě Podpisem osoba plnomocněná výrobcem GARDENA Germany AB, PO Box 7454, S-103 92, Stockholm, Švédsko potvrzuje, že v následujícím uvedený(-é) přístroj(-e) v provedení námi uvedeném na trh splňuje/splňují požadavky směrnice EU, bezpečnostních norem EU a norem specifických pro výrobek. V případě změny přístroje(-ů), která s námi nebyla dohodnuta, ztrácí toto prohlášení svou platnost.</p>
<p>FR Déclaration de conformité CE Le soussigné déclare, en tant que mandataire du fabricant, la GARDENA Germany AB, PO Box 7454, S-103 92, Stockholm, Suède, que les produits qu'il fabrique sont conformes aux prescriptions des directives européennes énoncées ci-dessus et conformes aux règles de sécurité et autres règles qui lui sont applicables dans le cadre de l'Union européenne. Toute modification portée sur ce(s) produit(s) sans l'accord express de notre part supprime la validité de ce certificat.</p>	<p>SK EÚ vyhlásenie o zhode Dolú podpísaný potvrdzuje, ako splnomocnený zástupca výrobcu, GARDENA Germany AB, PO Box 7454, S-103 92, Stockholm, Švédsko, že ďalej označené zariadenie /a/ vo vyhotovení uvedenom na trh spĺňa /jú požiadavky harmonizovaných smerníc EU, bezpečnostných štandardov EU a predpisov, špecifických pre dané výrobky. Pri zmene zariadenia /zariadení, ktorá nebola odsúhlasená našou spoločnosťou, stráca toto vyhlásenie platnosť.</p>
<p>NL EU-conformiteitsverklaring De ondergetekende bevestigt als gevolmachtigde van de fabrikant, GARDENA Germany AB, PO Box 7454, S-103 92, Stockholm, Zweden, dat het /de onderstaand vermelde apparaat/apparaten in de door ons in de handel gebrachte uitvoering voldoet /voldoen aan de eisen van de geharmoniseerde EU-richtlijnen, EU-veiligheidsnormen en productspecifieke normen. Bij een niet met ons afgestemde verandering van het apparaat/de apparaten verliest deze verklaring haar geldigheid.</p>	<p>EL Δήλωση συμμόρφωσης ΕΕ Ο υπογεγραμμένος βεβαιώνει ως πληρεξούσιος του κατασκευαστή, της εταιρείας GARDENA Germany AB, T.Θ. 7454, S-103 92, Στοκχόλμη, Σουηδία, ότι η(οι) παρακάτω αναφερόμενη(ς) συσκευή(ς) στην έκδοσή που τίθεται από εμάς σε κυκλοφορία πληροί/πληρούν τις απαιτήσεις των ευρωπαϊκών οδηγιών της ΕΕ, προτύπων ασφαλείας της ΕΕ και των ειδικών για το προϊόν προτύπων. Σε περίπτωση τροποποίησης της (των) συσκευής(ών) χωρίς προηγούμενη συνεννόηση με την εταιρεία μας παύει να ισχύει η δήλωση.</p>
<p>SV EU-försäkran om överensstämmelse Undertecknad intygar som befulldäktad företrädare för tillverkaren, GARDENA Germany AB, PO Box 7454, S-103 92, Stockholm, Sverige, att nedan angiven apparat/apparater i det utförande vi har släppt på marknaden, uppfyller förordningarna i de harmoniserade EU-direktiv, EU-säkerhetsstandarderna och de produktspecifika standarderna. Denna försäkran upphör att gälla vid en ändring av apparaten/apparaterna som inte har stämts av med oss.</p>	<p>SL Izjava EU o skladnosti Spodaj podpisani kot pooblaščenec proizvajalca GARDENA Germany AB, PO Box 7454, S-103 92, Stockholm, Švedska, potrjuje, da v nadaljevanju označene naprave v izvedbi, v kakršni smo jih dali v promet, izpolnjuje zahteve usklajenih direktiv EU, varnostnega standarda EU in standardov, ki veljajo za posamezne izdelke. V primeru spremembe naprave, ki ni usklajena z nami, ta izjava neha veljati.</p>
<p>DA EU-overensstemmelseerklæring Underskriveren bekræfter som fuldmægtig for producenten, GARDENA Germany AB, PO Box 7454, S-103 92, Stockholm, Sverige, at det (de) efterfølgende betegnede apparat(er) i den af os markedsførte udførelse opfylder kravene i de harmoniserede EU-direktiver, EU-sikkerhedsstandarder og produktspecifikke standarder. Foretages en ændring af apparatet/apparaterne, der ikke er aftalt med os, mister denne erklæring sin gyldighed.</p>	<p>HR EU izjava o sukladnosti Dolje potpisani kao ovlaštenik proizvođača, tvrtke GARDENA Germany AB, PO Box 7454, S-103 92, Stockholm, Švedska, potvrđuje, da u navedeni uređaj(i) odgovarajuće izvedbe koji/koje smo iznijeli na tržište ispunjavaju kriterije uskladenih direktiva EU i sigurnosnih standarda EU kao i standarda koji se tiču proizvoda. Ova izjava gubi valjanost u slučaju izmjena uređaja koje nisu prethodno ugovorene s nama.</p>
<p>FI EU-vaatimustenmukaisuusvakuutus Allekirjoittanut vahvistaa valmistajan, GARDENA Germany AB, PO Box 7454, S-103 92, Tukholma, Ruotsi, valtuuttamansa henkilöä, että seuraava laite täyttää/ seuraavat laitteet täyttävät meidän toimittamassa mallissa yhdenmukaistettujen EU-direktiivien, EU-turvallisuusmääräysten ja tuotekohtaisien standardien vaatimukset. Laitteen/ laitteiden muutoksissa, joista ei ole sovittu meidän kanssamme, menettää tämä selvitys voimassolonsa.</p>	<p>RO Declarație de conformitate UE Semnatarul, în calitate sa de împuternicit al producătorului GARDENA Germany AB, PO Box 7454, S-103 92, Stockholm, Suedia, confirmă că aparatul (aparatele) descrise în cele ce urmează, în execuția pusă de noi pe piață îndeplinesc cerințele directivelor armonizate UE, ale standardelor de siguranță UE și ale standardelor specifice produsului. În cazul modificării fără aprobarea noastră prealabilă a aparatului (aparatoarelor), această declarație își pierde valabilitatea.</p>
<p>IT Dichiarazione di conformità UE Il sottoscritto, in quanto soggetto autorizzato dal produttore, GARDENA Germany AB, PO Box 7454, S-103 92, Stoccolma, Svezia, dichiara che l'apparecchio/gli apparecchi di seguito denominato/i, nella versione da noi immessa in commercio, soddisfa/ no i requisiti delle direttive UE armonizzate, degli standard di sicurezza europei e degli standard specifici per il prodotto. La presente dichiarazione perde di validità in caso di modifica dell'apparecchio/degli apparecchi non concordata con noi.</p>	<p>BG ЕС-Декларация за съответствие Долнописаният удостоверява като пълномощник на производителя GARDENA Germany AB, PO Box 7454, S-103 92, Стокхолм, Швеция, че по-долу описаният(ите) уред(и) във варианта на изпълнение пунат от нас на пазара изпълнява/ изпълняват изискванията на хармонизираните ЕС-директиви, ЕС-норми за безопасност и специфичните норми за продукцията. В случай на промяна на уред(ите), която не е съгласувана с нас, тази декларация губи своята валидност.</p>
<p>ES Declaración de conformidad de la UE El firmante confirma, en calidad de apoderado del fabricante GARDENA Germany AB, PO Box 7454, S-103 92 Estocolmo (Suecia), que el/ los aparato(s) mencionado(s) a continuación cumple(n), en la versión lanzada al mercado por nuestra empresa, los requisitos de las directivas de la UE armonizadas, los estándares de seguridad de la UE y los estándares específicos del producto. La presente declaración perderá su validez si se modifica(n) el/ los aparato(s) sin previa aprobación por nuestra parte.</p>	<p>ET EL-i vastavusdeklaratsioon Allakirjutajana kinnitab tootja, GARDENA Germany AB, PO Box 7454, S-103 92, Stockholm, Rootsi, poolt volitatud isikuna, et järgnevalt nimetatud seade (seadmed) täidab (täidavad) seadme poolt turule toodud versiooni kuul harmoniseeritud EL-i direktiivide, EL-i ohutusstandardide ja tootepühiste standardite nõudeid. Seadme (seadmete) meiega kooskõlastamata muudatuste tegemise korral kaotab käesolev deklaratsioon oma kehtivuse.</p>
<p>PT Declaração CE de Conformidade O abaixo-assinado, na qualidade de representante do fabricante, GARDENA Germany AB, PO Box 7454, S-103 92, Stockholm, Schweden, confirma que o(s) aparelho(s) a seguir designado(s) no modelo lançado por nós no mercado cumpre/ cumprem os requisitos das diretivas UE harmonizadas, as normas de segurança UE e as normas específicas para estes produtos. Esta declaração perde a sua validade se forem realizadas alterações no(s) aparelho(s) sem o nosso consentimento.</p>	<p>LT ES atitikties deklaracija Pasirašantis, kaip gamintojo, GARDENA Germany AB, PO Box 7454, S-103 92, Stokholmas, Švedija, įgaliotasis atstovas patvirtina, kad žemiau nurodyti(-ų) prietaisai(-ų) modeliai, kurie buvo pagaminti mūsų gamykloje, atitinka darniąsias ES direktyvas, ES saugumo standartus ir specifinius gaminių standartus. Atlikus bet koki prietais(-ų) pakeitimą, kuris nėra suderintas su mumis, ši deklaracija praranda galiojimą.</p>
<p>PL Deklaracja zgodności UE Nижєj podpisany potwierdza jako upoważniony przedstawiciel producenta, spółki GARDENA Germany AB, PO Box 7454, S-103 92, Stokholm, Szwecja, że określone poniżej urządzenie/-nia w wersji wprowadzonej przez nas do obrotu spełnia/ -niają wymogi zharmonizowanych dyrektyw UE, norm bezpieczeństwa UE oraz norm dotyczących konkretnych produktów. Niniejsza deklaracja traci ważność w przypadku wprowadzania niezgodnych z nami zmian urządzenia/-ń.</p>	<p>LV ES atbilstības deklarācija Lēm parakstījis šīs personas kā ražotāja, GARDENA Germany AB, PO Box 7454, S-103 92, Stokholma, Zviedrija, pilnvarotais pārstāvis apstiprina, ka tālāk norādītā(-s) ierīcē(-s) izpildījuma, kādā mēs to (tās) esam laidīši tirgū, atbilst skaidrotajām ES direktīvam, ES drošības standartiem un konkrētiem produktām noteiktiem standartiem. Ierīcē(-s) veicot ar mums nesaskaņotas izmaiņas, šī deklarācija zaudē savu spēku.</p>

<p>Produktbezeichnung: Description of the product: Désignation du produit : Beschrijving van het product: Beskrivning av produkten: Beskrivelse af produktet: Tuotteen kuvaus: Descrizione del prodotto: Descripción del producto: Descrição do produto: Opis produktu: A termék leírása: Popis výrobku: Popis produktu: Περιγραφή του προϊόντος: Opis izdelka: Opis proizvoda: Descrierea produsului: Описание на продукта: Toote kirjeldus: Gaminio aprašas: Izstrādājuma apraksts:</p>	<p>Akku-Teleskop-Heckenschere Telescopic Battery Hedge Trimmer Taille-haies télescopique sur accu Telescopische accu-heggenschaar Accu Teleskophacksax Akku-teleskop-hækkeklipper Teleskoopivarrellinen akkupensasleikkuri Tagliatrasiepi telescopica a batteria Recortasetos telescópica con Accu Corta-sebes telescópico accu Akkumulatorowe nożyce do żywopłotu z trzonkiem teleskopowym Akkumulátoros-teleszkópos sövénynyíró Akkumulátorové teleskopické nožičky na živý plot Akkumulátorové nožičky na živý plot Τηλεσκοπικό μηχανοτροφοϋλάδιο μπαταρίας Akkumulatorske teleskopske škarje za živo mejo Teleskopske škare za živicu s akkumulátorom Trimmer telescopic cu acumulator pentru gard viu Akkumulatorna teleskopična nožička za živ plot Aku ja teleskoopvarrega hekiääriid Akkumulatörinés teleskopinés gyvatvoriu žirkėlis Teleskopiskās dzīvzogu šķēres ar akkumulatoru</p>	<p>Harmonisierte EN-Normen / Harmonised EN: EN ISO 12100 EN 62841-1 EN 62841-4-2</p> <p>Ladegerät/ Charger: EN 60335-2-29</p> <p>Schall-Leistungspegel: Noise level: Niveau sonore / Geluidsniveau: Ljudnivå: Støjniveau: Äänitaso: Livello acustico: Nivel de ruido: Poziom hałas: Zašizint: Hladina hluku:</p> <p>gemessen/ garantiert measured/ guaranteed mesuré/ garanti gemeten/ gegarandeerd määritetty/ garantoidut mält/ garanteret mittattu/ taattu misurato/ garantito medido/ garantizado mierzony/ gwarantowany mért/ garantált naměřená/ zaručená</p> <p>Hladiny hluku: Επίπεδο θορύβου: Raven zvočne moči: Razina buke: Nível de zgomot: Ниво на шум: Mūratase: Triukšmo lygis: Trokšņa līmenis :</p> <p>nameranē/zaručené μετρημένο/ εγγυημένο izmerjena/ zagotovljena mjerena/ zajamčena māsurat/ garantāta измерено/ гарантирано mērotēta/ garantēeritāta išmatotas/ garantuojamas mērtautas/ garantētais</p> <p>Anbringungsjahr der CE-Kennzeichnung: Year of CE marking: Année d'apposition du marquage CE : Installatiejaar van de CE-aanduiding: Märkningsår: CE-Mærkningsår: CE-merkin kiinnitysvuosi: Anno di applicazione della certificazione CE: Colocación del distintivo CE: Ano de marcação pela CE: Rok nadania oznakowania CE:</p> <p>CE-jelzés elhelyezésének éve: Rok umístění značky CE: Rok udelenia značky CE: Έτος οψήματος CE: Leto namestitve CE-oznake: Godina dobivanja CE oznake: Anul de marcare CE: Година на поставяне на CE-маркировка: CE-mārgistvus paigaldamise aasta: Metai, kada pažymėta CE-ženklui: CE-markejuma uzlikšanas gads:</p> <p>2020</p> <p>Ulm, den 30.10.2020 Ulm, 30.10.2020 Fait à Ulm, le 30.10.2020 Ulm, 30-10-2020 Ulm, 2020.10.30. Ulm, 30.10.2020 Ulm, 30.10.2020 Ulm, 30.10.2020 Ulm, 30.10.2020 Ulm, 30.10.2020 Ulm, 30.10.2020 Ulm, 30.10.2020 Ulm, 30.10.2020 Ulm, 30.10.2020 Ulm, 30.10.2020 Ulm, 30.10.2020 Ulm, 30.10.2020 Ulm, 30.10.2020 Ulm, 30.10.2020 Ulm, 30.10.2020</p> <p>Der Bevollmächtigte Authorised representative Le mandataire De gevolmachtigde Auktoriserad representant Autoriseret repræsntant Valtuutettu edustaja Persona delegata La persona autorizada O representante Pelnomocnik Meghatalmazott Plnomocnēnc Splnomocnený Ο εξουσιοδοτημένος Pooblaščenec Ovlaštena osoba Conducerea tehnică Упълномощен Volitatud esindaja Igalotiasis atstovas Pilnvarotā persona</p> <p><i>Reinhard Pompe</i> Reinhard Pompe Vice President</p>
<p>THS 42/18V P4A</p> <p>EU-Richtlijnen: EC-Directives: Directives CE : EG-richtlijnen: EU-direktiv: EF-direktiver: EY-direktiivit: Direttive UE: Directiva CE: Diretivas CE: Dyrektywy WE: EK-irányelvek: Predpisy ES: Smernice EÚ: Οδηγίες EK: Direktive EU: EC direktive: Directive CE: Директиви на EO: EU direktiivid:</p>	<p>Terméktípus: Druh výrobku: Type de produit: Producttype: Producttype: Producttype: Tuotetyypit: Tipo adi prodotto: Tipo de producto: Tipo de produto: Typ produktu:</p> <p>EB direktivos: EK direktivas:</p> <p>Artikelnnummer: Article number: Réfarence : Artikelnnummer: Artikelnnummer: Tuotennumero: Codice articolo: Referencia: Número de referência: Numer katalogowy:</p> <p>Cikkszámok: Objednací číslo: Objednávacie číslo: Κωδικός είδους: Številka izdelka: Kataloški broj: Cod article: Artikulinumer: Artikelnnummer: Artikula numurs:</p> <p>Deposited Documentation: GARDENA Technical Documentation, M. Kugler 89079 Ulm</p> <p>Conformity Assessment Procedure: according to 2000/14/EC Art.14 Annex V</p> <p>Documentation déposée : Documentation technique GARDENA, M. Kugler 89079 Ulm</p> <p>Procédure d'évaluation de la conformité : Selon 2000/14/CE art. 14 Annexe V</p>	<p>2000/14/EG 2006/42/EG 2011/65/EU 2014/30/EU</p> <p>Ladegerät/ Charger: 2014/35/EC</p>

Deutschland / Germany

GARDENA
Manufacturing GmbH
Central Service
Hans-Lorenser-Straße 40
D-89079 Ulm
Produktfragen:
(+49) 731 490-123
Reparaturen:
(+49) 731 490-290
service@gardena.com
http://www.gardena.com

Albania

KRAFT SHPK
Autostrada Tirane-Durres
Km 7
1051 Tirane

Argentina

ROBERTO C. RUMBO S.R.L.
Predio Norlog
Lote 7
Benavidez. ZC:1621
Buenos Aires
ventas@rubmosrl.com.ar

Australia

Husqvarna Australia Pty. Ltd.
Locked Bag 5
Central Coast BC
NSW 2252
Phone: (+61) (0) 2 4352 7400
customer.service@
husqvarna.com.au

Austria / Österreich

Husqvarna Austria GmbH
Industriezeile 36
4010 Linz
Tel.: (+43) 732 77 01 01-485
service.gardena@
husqvarnagroup.com

Azerbaijan

Firm Progress
a. Aliyev Str. 26A
1052 Baku

Belarus

Private Enterprise
"Master Garden"
Minsk
Sharangovich str., 7a
Phone: (+375) 17 257-00-33
Mob.: (+375) 29 676-16-09
mg@mastergarden.by

Belgium

Husqvarna Belgium nv
Gardena Division
Leuvensesteenweg 542
Planet II E
1930 Zaventem
België

Bosnia / Herzegovina

SILK TRADE d.o.o.
Industrijska zona Bukva bb
74260 Tešanj

Brazil

Husqvarna do Brasil Ltda
Av. Francisco Matarazzo,
1400 - 19º andar
São Paulo - SP
CEP: 05001-903
Tel: 0800-112252
marketing.br.husqvarna@
husqvarna.com.br

Bulgaria

AGROLAND България АД
бул. 8 Декември, №13
Офис 5
1700 Студентски град
София
Тел.: (+359) 2466 69 10
info@agroland.eu

Canada / USA

GARDENA Canada Ltd.
100 Summerlea Road
Brampton, Ontario L6T 4X3
Phone: (+1) 905 792 93 30
info@gardenacanada.com

Chile

REPRESENTACIONES
JCE S.A.
Av. Del Valle Norte 857,
Piso 4
Santiago RM
Phone: (+56) 2 24142560
contacto@jce.cl

China

Husqvarna (Shanghai)
Management Co., Ltd.
富世华 (上海) 管理有限公司
3F, Benq Square B,
No207, Song Hong Rd.,
Chang Ning District,
Shanghai
PRC. 200335
上海市长宁区淞虹路207号明
基广场B座3楼, 邮编: 200335

Colombia

Husqvarna Colombia S.A.
Calle 18 No. 68 D-31, zona
Industrial de Montevideo
Bogotá, Cundinamarca
Tel. 571 2922700 ext. 105
jairo.salazar@
husqvarna.com.co

Costa Rica

Compania Exim
Euroiberoamericana S.A.
Los Colegios, Moravia,
200 metros al Sur del Colegio
Saint Francis - San José
Phone: (+506) 297 68 83
exim_euro@racsa.co.cr

Croatia

Husqvarna Austria GmbH
Industriezeile 36
4010 Linz
Tel.: (+43) 732 77 01 01-485
service.gardena@
husqvarnagroup.com

Cyprus

Med Marketing
17 Digeni Akrita Ave
P.O. Box 27017
1641 Nicosia

Czech Republic

Husqvarna Česko s.r.o.
Türkova 2319/5b
149 00 Praha 4 - Chodov
Bezplatná infolinka:
800 100 425
servis@cz.husqvarna.com

Denmark

GARDENA DANMARK
Lejrvvej 19, st.
3500 Værløse
Tlf.: (+45) 7026 4770
husqvarna@husqvarna.dk
www.gardena.com/dk

Dominican Republic

BOSQUESA, S.R.L
Carretera Santiago Licey
Km. 5 ½
Esquina Copal II.
Santiago
Dominican Republic
Phone: (+809) 736-0333
joserbosquesa@claro.net.do

Ecuador

Husqvarna Ecuador S.A.
Arupos E1-181 y 10 de
Agosto Quito, Pichincha
Tel. (+593) 22800739
francisco.jacome@
husqvarna.com.ec

Estonia

Husqvarna Eesti OÜ
Valdeku 132
EE-11216 Tallinn
info@agardena.ee

Finland

Oy Husqvarna Ab
Gardena Division
Lautatarhankatu 8 B/PL 3
00581 HELSINKI
www.gardena.fi

France

Husqvarna France
9/11 Allée des pierres mayettes
92635 Gennevilliers Cedex
France
http://www.gardena.com/fr
N° AZUR: 0 810 00 78 23
(Prix d'un appel local)

Georgia

Transporter LLC
113b Beliasvili street
0159 Tbilisi, Georgia

Great Britain

Husqvarna UK Ltd
Preston Road
Aycliffe Industrial Park
Newton Aycliffe
County Durham
DL5 6UP
info.gardena@
husqvarna.co.uk

Greece

Π. ΠΑΠΑΔΟΠΟΥΛΟΣ ΑΕΒΕ
Λεωφ. Αθηνών 92
Αθήνα
T.K.104 42
Ελλάδα
Τηλ. (+30) 210 51 93 100
info@papadopoulos.com.gr

Hungary

Husqvarna Magyarország Kft.
Ezred u. 1-3
1044 Budapest
Telefon: (+36) 1 251-4161
vevoszolgalat.husqvarna@
husqvarna.hu

Iceland

BYKO ehf.
Bildshöfoa 20
110 Reykjavik

Ireland

Husqvarna UK Ltd
Preston Road
Aycliffe Industrial Park
Newton Aycliffe
County Durham
DL5 6UP
info.gardena@
husqvarna.co.uk

Italy

Husqvarna Italia S.p.A.
Via Santa Vecchia 15
23868 VALMADRERA (LC)
Phone: (+39) 0341.203.111
assistenza.italia@
it.husqvarna.com

Japan

Husqvarna Zenoah Co., Ltd.
1-9 Minamidai
Kawagoe
350-1165 Saitama
gardena-jp@
husqvarnagroup.com

Kazakhstan

LAMED Ltd.
155/1, Tazhibayevoy Str.
050060 Almaty
IP Schmidt
Abayavenue 3B
110 005 Kostanay

Korea

Kyung Jin Trading CO.,LTD.
107-4, SunDuk Bld.,
YangJae-dong,
Seocho-gu,
Seoul, (zipcode: 137-891)
Phone: (+82) (0)2 574-6300

Latvia

Husqvarna Latvija SIA
Ulbrokas 19A
LV-1021 Riga
info@gardena.lv

Lithuania

UAB Husqvarna Lietuva
Ateities pl. 77C
LT-52104 Kaunas
info@gardena.lt

Luxembourg

Magasins Jules Neuberg
39, rue Jacques Stas
Luxembourg-Gasperich 2549
Case Postale No. 12
Luxembourg 2010
Phone: (+352) 40 14 01
api@neuberg.lu

Mexico

AFOSA
Av. Lopez Mateos Sur # 5019
Col. La Calma 45070
Zapopan, Jalisco
Mexico
Phone: (+52) 33 3818-3434
icornejo@afosa.com.mx

Moldova

Convel S.R.L.
290A Muncesti Str.
2002 Chisinau

Netherlands

Husqvarna Nederland B.V.
GARDENA Division
Postbus 50131
1305 AC ALMERE
Phone: (+31) 36 521 00 10
info@gardena.nl

Neth. Antilles

Jonka Enterprises N.V.
Sta. Rosa Weg 196
P.O. Box 8200
Curaçao
Phone: (+599) 9 767 66 55
pgm@jonka.com

New Zealand

Husqvarna New Zealand Ltd.
PO Box 76-437
Manukau City 2241
Phone: (+64) (0) 9 9202410
support.nz@husqvarna.co.nz

Norway

Husqvarna Norge AS
Gardena Division
Trøskenveien 36
1708 Sarpsborg
info@gardena.no

Peru

Husqvarna Perú S.A.
Jr. Ramón Cárcamo 710
Lima 1
Tel: (+51) 1 3320 400 ext. 416
juan.remuzgo@
husqvarna.com

Poland

Husqvarna
Poland Spółka z o.o.
ul. Wysockiego 15 b
03-371 Warszawa
Phone: (+48) 22 330 96 00
gardena@husqvarna.com.pl

Portugal

Husqvarna Portugal, SA
Lagoa - Albarraque
2635 - 595 Rio de Mouro
Tel.: (+351) 21 922 85 30
Fax : (+351) 21 922 85 36
info@gardena.pt

Romania

Madex International Srl
Soseaua Odaii 117-123,
RO 013603 București, S1
Phone: (+40) 21 352.76.03
madex@ines.ro

Russia / Россия

ООО „Хускварна“
141400, Московская обл.,
г. Химки,
улица Ленинградская,
владение 39, стр.6
Бизнес Центр
„Химки Бизнес Парк“,
помещение ОВ02_04
http://www.gardena.ru

Serbia

Domel d.o.o.
Autoput za Novi Sad bb
11273 Belgrade
Phone: (+381) 1 18 48 88 12
miroslav.jejina@domel.rs

Singapore

Hy-Ray PRIVATE LIMITED
40 Jalan Pemimpin
#02-08 Tat Ann Building
Singapore 577185
Phone: (+65) 6253 2277
shiyong@hyray.com.sg

Slovak Republic

Husqvarna Česko s.r.o.
Türkova 2319/5b
149 00 Praha 4 - Chodov
Bezplatná infolinka: 800 154 044
servis@sk.husqvarna.com

Slovenia

Husqvarna Austria GmbH
Industriezeile 36
4010 Linz
Tel.: (+43) 732 77 01 01-485
service.gardena@
husqvarnagroup.com

South Africa

Husqvarna South Africa (Pty) Ltd
Postnet Suite 250
Private Bag X6,
Cascades, 3202, South Africa
Phone: (+27) 33 846 9700
info@gardena.co.za

Spain

Husqvarna España S.A.
Calle de Rivas nº 10
28052 Madrid
Phone: (+34) 91 708 05 00
atencioncliente@gardena.es

Suriname

Deto Handelmaatschappij N.V.
Kernkampweg 72-74
P.O.Box: 12782
Paramaribo - Suriname
South America
Phone: (+597) 438050
www.deto.sr

Sweden

Husqvarna AB/
GARDENA Sverige
Drottninggatan 2
561 82 Huskvarna Sverige

Switzerland / Schweiz

Husqvarna Schweiz AG
Consumer Products
Industriestrasse 10
5506 Mägenwil
Phone: (+41) (0) 62 887 37 90
info@gardena.ch

Turkey

Dost Bahçe Diş Ticaret
Mümessillik A.Ş
Yunus Mah. Adil Sok. No:3
Ic Kapi No: 1 Kartal
34873 Istanbul
Phone: (+90) 216 38 93 939
info@dostbahce.com.tr

Ukraine / Україна

ТОВ «Хускварна Україна»
вул. Васильківська, 34,
офіс 204-г
03022, м. Київ
Тел. (+38) 0 800 504 804
info@gardena.ua

Uruguay

FELI SA
Entre Ríos 1083 CP 11800
Montevideo - Uruguay
Tel: (+598) 22 03 18 44
info@felisa.com.uy

Venezuela

Corporación Casa y Jardín C.A.
Av. Caroní, Edif. Trezmen, PB.
Colinas de Bello Monte.
1050 Caracas.
Tlf: (+58) 212 992 33 22
info@casayjardin.net.ve

14732-20.960.01/0920
© GARDENA Manufacturing GmbH
D-89079 Ulm
http://www.gardena.com