

THS 42/18V P4A

Art. 14732

UK Інструкція з експлуатації

Акумуляторний телескопічний садовий секатор

<p>DE Produkthaftung Wir weisen ausdrücklich darauf hin, dass wir in Übereinstimmung mit dem Produkthaftungsgesetz nicht für Schäden haften, die durch unsere Produkte entstehen, wenn diese unsachgemäß und nicht durch einen von uns autorisierten Servicepartner repariert wurden oder wenn keine Original GARDENA Teile oder von uns zugelassene Teile verwendet wurden.</p>
<p>EN Product liability In accordance with the German Product Liability Act, we hereby expressly declare that we accept no liability for damage incurred from our products where said products have not been properly repaired by a GARDENA-approved service partner or where original GARDENA parts or parts authorised by GARDENA were not used.</p>
<p>FR Responsabilité Conformément à la loi relative à la responsabilité du fait des produits défectueux, nous déclarons expressément par la présente que nous déclinons toute responsabilité pour les dommages résultant de nos produits, si lesdits produits n'ont pas été correctement réparés par un partenaire d'entretien agréé GARDENA ou si des pièces d'origine GARDENA ou des pièces agréées GARDENA n'ont pas été utilisées.</p>
<p>NL Productaansprakelijkheid Conform de Duitse wet inzake productaansprakelijkheid verklaren wij hierbij uitdrukkelijk dat wij geen aansprakelijkheid aanvaarden voor schade ontstaan uit onze producten waarbij deze producten niet zijn gerepareerd door een GARDENA-erkende servicepartner of waarbij geen originele GARDENA-onderdelen of onderdelen die door GARDENA zijn goedgekeurd zijn gebruikt.</p>
<p>SV Produktansvar I enlighet med tyska produktansvarslagar förklarar vi härmed uttryckligen att vi inte åtar oss något ansvar för skador som orsakas av våra produkter där produkterna inte har genomgått korrekt reparation från en GARDENA-godkänd servicepartner eller där originaldelar från GARDENA eller delar godkända av GARDENA inte använts.</p>
<p>DA Produktansvar I overensstemmelse med den tyske produktansvarslav erklærer vi hermed udtrykkeligt, at vi ikke påtager os noget ansvar for skader på vores produkter, hvis de pågældende produkter ikke er blevet repareret korrekt af en GARDENA-godkendt servicepartner, eller hvor der ikke er brugt originale GARDENA-reservedele eller godkendte reservedele fra GARDENA.</p>
<p>FI Tuotevastuu Saksan tuotevastuulain mukaisesti emme ole vastuussa laitteiden vaurioista, jos korjauksia ei ole tehnyt GARDENAn hyväksymä huoltoliike tai jos niiden syynä on muuten kuin alkuperäisten GARDENA-varaosien tai GARDENAn hyväksymien varaosien käyttö.</p>
<p>IT Responsabilità del prodotto In conformità con la Legge tedesca sulla responsabilità del prodotto, con la presente dichiariamo espressamente che decliniamo qualsiasi responsabilità per danni causati dai nostri prodotti qualora non siano stati correttamente riparati presso un partner di assistenza approvato GARDENA o laddove non siano stati utilizzati ricambi originali o autorizzati GARDENA.</p>
<p>ES Responsabilidad sobre el producto De acuerdo con la Ley de responsabilidad sobre productos alemana, por la presente declaramos expresamente que no aceptamos ningún tipo de responsabilidad por los daños ocasionados por nuestros productos si dichos productos no han sido reparados por un socio de mantenimiento aprobado por GARDENA o si no se han utilizado piezas originales GARDENA o piezas autorizadas por GARDENA.</p>
<p>PT Responsabilidade pelo produto De acordo com a lei alemã de responsabilidade pelo produto, declaramos que não nos responsabilizamos por danos causados pelos nossos produtos, caso os tais produtos não tenham sido devidamente reparados por um parceiro de assistência GARDENA aprovado ou se não tiverem sido utilizadas peças GARDENA originais ou peças autorizadas pela GARDENA.</p>
<p>PL Odpowiedzialność za produkt Zgodnie z niemiecką ustawą o odpowiedzialności za produkt, niniejszym wyraźnie oświadczamy, że nie ponosimy żadnej odpowiedzialności za szkody poniesione na skutek użytkowania naszych produktów, w przypadku gdy naprawa tych produktów nie była odpowiednio przeprowadzana przez zatwierdzonego przez firmę GARDENA partnera serwisowego lub nie stosowano oryginalnych części GARDENA albo części autoryzowanych przez tę firmę.</p>
<p>HU Termékszavatosság A németországi termékszavatossági törvénnyel összhangban ezennel nyomatékosan kijelentjük, hogy nem vállalunk felelősséget a termékeinkben keletkezett olyan károkért, amelyek valamely GARDENA által jóváhagyott szervizpartner által nem megfelelően végzett javításból adódtak, vagy amely során nem eredeti GARDENA alkatrészeket vagy a GARDENA által jóváhagyott alkatrészeket használtak fel.</p>
<p>CS Odpovědnost za výrobek V souladu s německým zákonem o odpovědnosti za výrobek tímto výslovně prohlašujeme, že nepřijímáme žádnou odpovědnost za poškození vzniklá na našich výrobcích, kdy zmíněné výrobky nebyly řádně opraveny schváleným servisním partnerem GARDENA nebo kdy nebyly použity originální náhradní díly GARDENA nebo náhradní díly autorizované společností GARDENA.</p>
<p>SK Zodpovednosť za produkt V súlade s nemeckými právnymi predpismi upravujúcimi zodpovednosť za výrobok týmto výslovne prehlasujeme, že nenesieme žiadnu zodpovednosť za škody spôsobené našimi výrobkami, v prípade ktorých neboli náležité opravy vykonané servisným partnerom schváleným spoločnosťou GARDENA alebo neboli použité diely spoločnosti GARDENA alebo diely schválené spoločnosťou GARDENA.</p>
<p>EL Ευθύνη προϊόντος Σύμφωνα με τον γερμανικό νόμο περί Ευθύνης για τα Προϊόντα, με το παρόν δηλώνουμε ρητώς ότι δεν αποδεχόμαστε καμία ευθύνη για τυχόν ζημιές που προκύπτουν από τα προϊόντα μας εάν αυτά δεν έχουν επισκευαστεί σωστά από κάποιον εγκεκριμένο συνεργάτη επισκευών της GARDENA ή εάν δεν έχουν χρησιμοποιηθεί αυθεντικά εξαρτήματα GARDENA ή εξαρτήματα εγκεκριμένα από την GARDENA.</p>
<p>SL Odgovornost proizvajalca V skladu z nemškimi zakoni o odgovornosti za izdelke, izrecno izjavljajo, da ne sprejemamo nobene odgovornosti za škodo, ki jo povzročijo naši izdelki, če teh niso ustrezno popravili GARDENINI odobreni servisni partnerji ali pri tem niso bili uporabljeni originalni GARDENINI nadomestni deli ali GARDENINIMI homologiranimi nadomestnimi deli.</p>
<p>HR Pouzdanost proizvoda Sukladno njemačkom zakonu o pouzdanosti proizvoda, ovime izričito izjavljujemo kako ne prihvaćamo nikakvu odgovornost za oštećenja na našim proizvodima nastala uslijed neispravnog popravka od strane servisnog partnera kojeg odobrava GARDENA ili uslijed nekorištenja originalnih GARDENA dijelova ili dijelova koje odobrava GARDENA.</p>
<p>RO Răspunderea pentru produs În conformitate cu Legea germană privind răspunderea pentru produs, declarăm în mod expres prin prezentul document că nu acceptăm nicio răspundere pentru defecțiunile suferite de produsele noastre atunci când acestea nu au fost reparate în mod corect de un atelier de service partener, aprobat de GARDENA, sau când nu au fost utilizate piese GARDENA originale sau piese autorizate de GARDENA.</p>
<p>BG Отговорност за вреди, причинени от стоки Съгласно германския Закон за отговорността за вреди, причинени от стоки, с настоящото изрично декларираме, че не носим отговорност за щети, причинени от нашите продукти, ако те не са били правилно ремонтирани от одобрен от GARDENA сервиз или ако не са използвани оригинални части на GARDENA или части, одобрени от GARDENA.</p>
<p>ET Tootevastutus Vastavalt Saksamaa tootevastutusseadusele deklareerime käesolevaga selgesõnaliselt, et me ei kanna mingisugust vastutust meie toodetest tingitud kahjude eest, kui need tooted ei ole korrektselt parandatud GARDENA heakskiidetud hoolduspartneri poolt või kui parandamisel ei ole kasutatud GARDENA originaalosi või GARDENA volitatud osi.</p>
<p>LT Gaminio patikimumas Mes aiškiai pareiškiame, kad, atsižvelgiant į Vokietijos gaminių patikimumo įstatymą, neprisiimame atsakomybės dėl bet kokios žalos, patirtos dėl mūsų gaminių, jeigu jie buvo netinkamai taisomi arba jų dalys buvo pakeistos neoriginaliomis GARDENA dalimis ar nepatvirtintomis dalimis, arba jeigu remonto darbai buvo atliekami ne GARDENA techninės priežiūros centro specialistų.</p>
<p>LV Atbildība par produkcijas kvalitāti Saskaņā ar Vācijas likumu par atbildību par produkcijas kvalitāti ar šo mēs paziņojam, ka neuzņemamies atbildību par bojājumiem, kas radušies, lietojot mūsu izstrādājumus, kuru remontu nav veicis uzņēmuma GARDENA apstiprināts apkopes partneris vai kuru remontam netika izmantotas oriģinālās GARDENA detaļas vai detaļas, kuru lietošanu apstiprinājis uzņēmums GARDENA.</p>

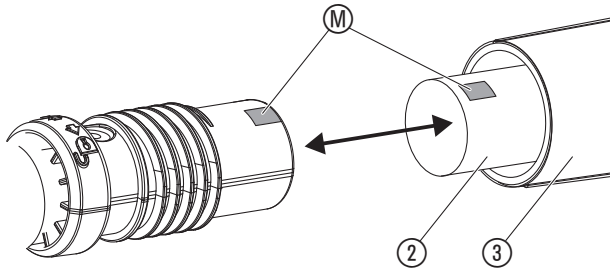
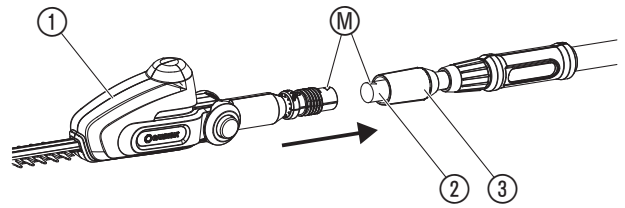
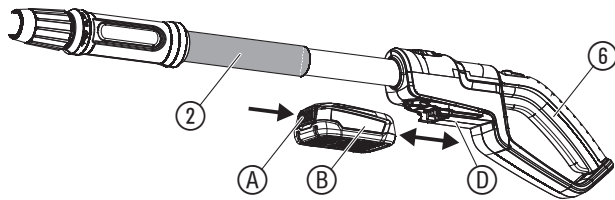
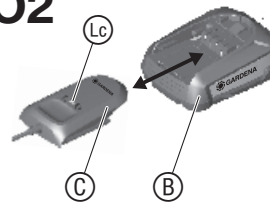
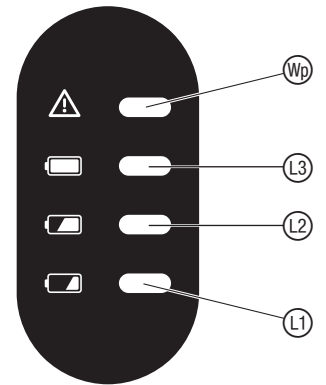
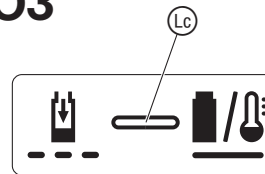
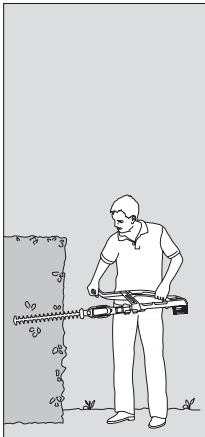
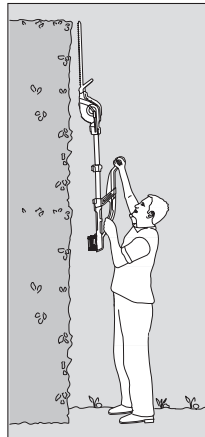
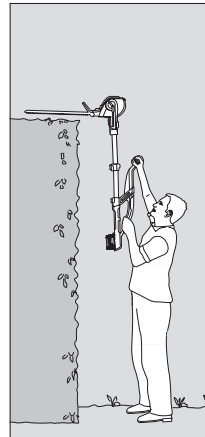
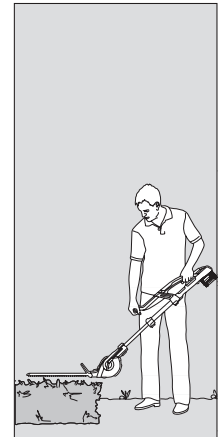
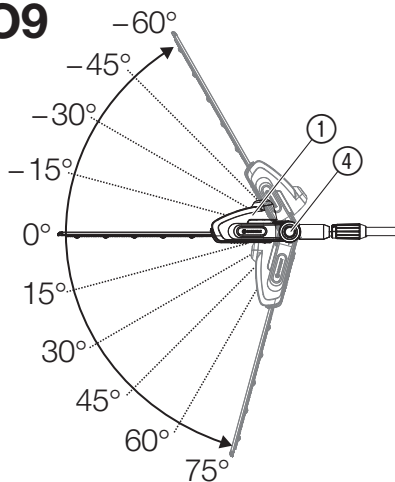
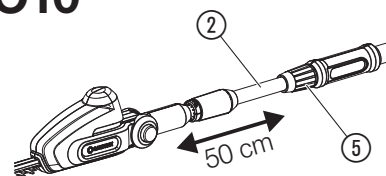
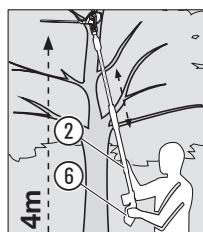
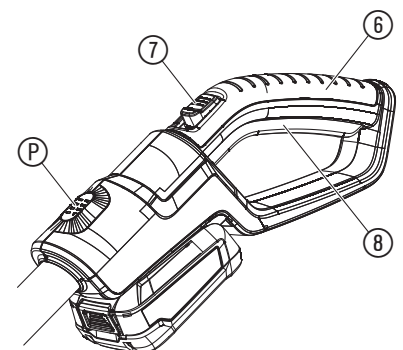
A1**A2****O1****O2****O4****O3****O5****O6****O7****O8****O9****O10****O11****O12**

Символи на виробі:



Прочитайте інструкцію з експлуатації.



Небезпека! Тримайте руки подалі від ріжучого пристрою.



Не піддавати впливу дощу.



Для зарядного пристрою:
Негайно вийміть вилку з розетки у випадку, якщо кабель пошкоджений або перерізаний.



Користуйтеся окулярами для захисту очей і засобами захисту органів слуху.



Завжди одягайте захисний шолом.



Перед чисткою або доглядом необхідно зняти акумуляторну батарею.



Небезпека ураження електричним струмом!
Дотримуйтеся відстані мінімум 10 м від лінії електропередач.

Загальні вказівки з техніки безпеки

Загальні вказівки з техніки безпеки для електроінструментів



ЗАСТЕРЕЖЕННЯ!

Ознайомтеся з усіма вказівками з техніки безпеки, інструкціями, зображеннями та технічними характеристиками, що входять до комплекту постачання цього електроінструменту. *Недбалість при дотриманні вказівок з техніки безпеки та інструкцій може призвести до ураження електричним струмом, пожежі та/або важких травм.*

Усі вказівки з техніки безпеки та інші інструкції слід надійно зберігати на майбутнє. Термін „електроінструмент“, що використовується у вказівках з техніки безпеки, стосується електроінструменту, який працює від електромережі (з кабелем живлення) або електроінструменту, який працює на акумуляторі (без кабеля живлення).

1) Безпека на робочому місці

- Підтримуйте порядок на робочому місці. Робоче місце повинно бути добре освітлене. Безлад на робочому місці або погано освітлені місця роботи можуть призвести до нещасних випадків.
- Не використовуйте електроінструмент у вибухонебезпечних місцях, де знаходяться горючі рідини, гази або пил. Електроінструменти виробляють іскру, яка може підпалити пил або пари.
- При використанні електроінструменту тримайте на відстані дітей та інших осіб. Ви можете відволіктися і втратити контроль над пристроєм.

2) Електробезпека

- Штепсельна вилка електроінструменту повинна підходити до розетки. Ні в якому разі не модифікуйте вилку. Не використовуйте вилки-перехідники разом із заземленими електроінструментами. Немодифіковані вилки і відповідні розетки знижують ризик ураження електричним струмом.
- Уникайте контакту тіла з заземленими поверхнями, такими як труби, батареї опалення, плити та холодильники. Існує підвищений ризик враження електричним струмом, якщо Ваше тіло заземлене.
- Не допускайте попадання дощової води або вологи на електроінструменти. Проникнення води в електроінструмент підвищує ризик ураження електричним струмом.
- Не використовуйте з'єднувальний кабель не за призначенням: щоб переносити, підвішувати електроінструмент або витягувати штекер з розетки. Тримайте кабель подалі від джерел тепла, мастила, гострих країв або рухомих деталей пристрою. Пошкоджені або заплутані кабелі підвищують ризик ураження електричним струмом.
- Якщо ви працюєте з електроінструментом під відкритим небом, використовуйте тільки кабелі-подовжувачі, призначені для робіт під відкритим небом. Використання подовжувача, призначеного для робіт під відкритим небом, зменшує ризик ураження електричним струмом.
- Якщо не можна уникнути експлуатації електроінструменту в умовах вологості, використовуйте автоматичний запобіжний вимикач, що спрацьовує при появі струму витoku. Застосування автоматичного запобіжного вимикача зменшує ризик ураження електричним струмом.

UK Акумуляторний телескопічний садовий секатор

1. БЕЗПЕКА	108
2. МОНТАЖ	111
3. ОБСЛУГОВУВАННЯ	111
4. ДОГЛЯД	112
5. ЗБЕРІГАННЯ	112
6. УСУНЕННЯ НЕСПРАВНОСТЕЙ	112
7. ТЕХНІЧНІ ХАРАКТЕРИСТИКИ	113
8. КОМПЛЕКТУЮЧІ	113
9. СЕРВІСНЕ ОБСЛУГОВУВАННЯ/ГАРАНТІЯ	113

Це переклад оригіналу інструкції.



Цей виріб не призначений для використання особами (включно з дітьми) з обмеженими фізичними, сенсорними або розумовими здібностями або за відсутності досвіду та/або знань, за винятком випадків, коли вони знаходяться під наглядом особи, яка відповідає за їх безпеку, або отримують від неї вказівки з користування виробом. Діти повинні перебувати під наглядом дорослих для впевненості, що вони не граються з виробом. Ми рекомендуємо використання виробу підлітками тільки після досягнення 16 років.

Належне застосування:

Телескопічний садовий секатор GARDENA призначено для обрізання живоплотів, кущів, чагарників та ґрунтопокривних рослин на присадибних та дачних ділянках.

Виріб не призначений для тривалої експлуатації.



НЕБЕЗПЕКА! Небезпека отримання травм!

→ Не використовуйте виріб для стрижки газонів/країв газону, подрібнення матеріалу чи компостування. Не застосовується для догляду за ставками.

1. БЕЗПЕКА

ВАЖЛИВО!

Ретельно прочитайте цю інструкцію з експлуатації та збережіть її, щоб при необхідності можна було звернутися до неї.

3) Безпека людей

- а) Будьте уважні, слідкуйте за тим, що Ви робите і керуйтеся здоровим глуздом при експлуатації електроінструменту. Не використовуйте електроінструмент, коли ви стомлені або перебуваєте під впливом наркотиків, алкоголю або лікарських засобів.**
Одна мить неухважності при використанні електроінструменту може призвести до серйозних травм.
- б) Одягайте засоби індивідуального захисту і завжди захисні окуляри.** Носіння засобів індивідуального захисту таких, як респіратор, нековзане безпечне взуття, шолом або засоби органів слуху, в залежності від виду та використання електроінструменту, зменшують ризик отримання травм.
- в) Уникайте ненавмисного введення в експлуатацію. Переконайтеся, що електроінструмент відключений, перед тим як Ви його підключите до джерела живлення та/або акумулятора, будете піднімати його чи транспортувати.**
Якщо при перенесенні електроінструменту Ви тримаєте палець на перемикачі або підключаєте пристрій до живлення у положенні «включено», то це може призвести до нещасного випадку.
- г) Перед тим, як Ви включите електроінструмент, видаліть регулювальні інструменти або гайковий ключ.**
Інструмент або ключ, які знаходяться в частині пристрою, що обертається, можуть призвести до травм.
- д) Уникайте неправильного положення тіла. Стійте впевнено і завжди зберігайте рівновагу.** Завдяки цьому Ви зможете краще контролювати електроінструмент у несподіваних ситуаціях.
- е) Носіть придатний одяг. Не носіть просторий одяг або прикраси. Оберегайте волосся, одяг і рукавички від рухомих деталей.**
Просторий одяг, прикраси або довге волосся можуть потрапити в рухомі частини.
- є) Якщо можна встановити пристрій для відсмоктування та вловлювання пилю, то їх необхідно підключити й правильно використовувати.** Використання пристроїв для відсмоктування пилю може зменшити ризик виникнення спричиненої пилом небезпеки.
- и) Не тіште себе ілюзією безпеки й не нехуйте правилами техніки безпеки для електроінструментів, навіть якщо після багаторазового використання ви добре знаєте, як використовувати електроінструмент.**
Недбальство буквально за мить може призвести до важких травм.
- 4) Застосування електроінструменту та обходження з ним**
- а) Не перевантажуйте пристрій. Використовуйте для своєї роботи тільки електроінструмент, який призначений для цього.** З відповідним електроінструментом, Ви працюватимете краще і безпечніше в зазначеному діапазоні потужностей.
- б) Не використовуйте електроінструмент, вимикач якого зіпсований.** Інструмент, який не можна ввімкнути або вимкнути є небезпечним, і його слід відремонтувати.
- в) Витягніть вилку з розетки і/або вийміть акумулятор перед налаштуванням пристрою, заміною комплектуючих або перед тим, як відкласти пристрій в сторону. Такі запобіжні заходи з техніки безпеки допоможуть запобігти випадковому запуску електроінструменту.**
- г) Зберігайте електроінструмент, яким Ви не користуєтесь, поза досяжністю дітей. Не дозволяйте особам, які не обізнані з експлуатацією пристрою або наданими інструкціями, користуватися ним.** Електроінструменти небезпечні, якщо вони використовуються недосвідченими особами.
- д) Ретельно доглядайте за електроінструментами. Перевірте, щоб рухомі частини бездоганно функціонували та безперешкодно рухалися, щоб деталі не були зламані або пошкоджені таким чином, що це порушить роботу електроінструменту. Перед використанням пристрою відремонтуйте пошкоджені деталі. Багато аварій трапляється через погане обслуговування електроінструментів.**
- е) Ріжучі інструменти повинні бути гострими та чистими.** Належно доглянуті ріжучі інструменти з гострими ріжучими кантами менше застрягають, та ними легше керувати.
- є) Використовуйте електроінструмент, робочий інструмент, комплектуючі тощо відповідно до цих вказівок. Враховуйте при цьому умови праці і діяльність, що виконується.** Експлуатація електроінструментів у цілях, не зазначених в інструкції, може призвести до виникнення небезпечних ситуацій.
- и) Ручки та захватні поверхні мають бути сухими, чистими, без оливи та консистентного мастила. Слизькі ручки та захватні поверхні зменшують надійність управління й контролю електроінструменту в непередбачуваних ситуаціях.**
- 5) Використання акумуляторного інструменту та обходження з ним**
- а) Акумулятори заряджайте тільки в зарядних пристроях, які рекомендуються виробником.** Для зарядного пристрою, який придатний для певного виду акумуляторів, існує небезпека виникнення пожежі, якщо він застосовується з іншими акумуляторами.
- б) В електроінструментах застосовуйте тільки передбачені для них акумулятори.** Застосування інших акумуляторів може спричинити поранення і викликати небезпеку пожежі.
- в) Утримуйте акумулятори, якими не користуєтесь, на відстані від канцелярських скріпок, монет, ключів, голок, гвинтів або інших дрібних металевих предметів, які можуть спричинити замикання контактів.** Коротке замикання контактів акумулятора може призвести до опіків чи пожежі.

- г) При неправильному застосуванні рідина може вийти з акумулятора. Уникайте контакту з нею. При випадковому контакті, сполосніть водою. Якщо рідина потрапила в очі, скористуйтеся додатково лікарською допомогою.** Рідина, яка виходить з акумулятора, може призвести до подразнень шкіри або опіків.
- д) Не використовуйте пошкоджену акумуляторну батарею або акумуляторну батарею зі зміненою конструкцією.** Пошкоджені або змінені акумуляторні батареї можуть працювати непередбачуваним чином, що може спричинити пожежу, вибух або небезпеку травмування.
- е) Тримайте акумуляторну батарею подалі від вогню та джерел високих температур.** Вогонь та температури понад 130 °C можуть призвести до вибуху.
- є) Дотримуйтесь інструкцій із заряджання й за жодних обставин не заряджайте акумуляторну батарею або акумуляторний інструмент за межами температурного діапазону, вказаного в інструкції з експлуатації.** Неправильне заряджання або заряджання за межами допустимого температурного діапазону може зруйнувати акумуляторну батарею та підвищити небезпеку пожежі.
- 6) Сервісне обслуговування**
- а) Свій електроінструмент ремонтуйте тільки у кваліфікованих спеціалістів і лише з використанням оригінальних деталей.** Це забезпечить гарантію збереження безпеки електроінструменту.
- б) За жодних обставин не виконуйте технічне обслуговування пошкоджених акумуляторних батарей.** Усі роботи з техобслуговування повинні виконувати виробник або авторизовані сервісні центри.

Вказівки з техніки безпеки для садового секатора

- а) Завжди слідкуйте за тим, щоб ніякі частини тіла не потрапляли в зону роботи ріжучого інструменту. Ніколи не намагайтеся при працюючому ріжучому пристрою видаляти зрізаний матеріал або утримувати його.** Після вимкнення вимикача ріжучі пристрої продовжують рухатися. Один момент неухважності при використанні садового секатора може спричинити тяжкі травми.
- б) Переносьте садовий секатор за ручку, попередньо зупинивши ріжучий пристрій, не підносячи пальці до силового вимикача.** Правильне перенесення садового секатора зменшує небезпеку несанкціонованого запуску, який може призвести до травмування ріжучим пристроєм.
- в) Під час транспортування або зберігання садового секатора ріжучий пристрій завжди має бути захищений захисним кожухом.** Належне використання садового секатора зменшує небезпеку травмування ріжучим пристроєм.
- г) Витягуючи застряглий матеріал, що розрізається, або проводячи роботи з технічного обслуговування, переконайтеся в тому, що всі силові вимикачі вимкнено, а акумуляторний блок витягнуто або від'єднано.** Несанкціоноване вмикання садового секатора під час витягування матеріалу, що розрізається, або проведення робіт з технічного обслуговування може призвести до важких травм.
- д) Витягуючи застряглий матеріал, що розрізається, або проводячи роботи з технічного обслуговування, переконайтеся в тому, що всі силові вимикачі вимкнено, а блокування вмикання активовано.** Несанкціоноване вмикання садового секатора під час витягування матеріалу, що розрізається, або проведення робіт з технічного обслуговування може призвести до важких травм.
- е) Тримайте садовий секатор виключно за ізольовані захватні поверхні, оскільки ріжучий пристрій може зачепити приховану електропроводку.** Контакт ріжучого пристрою з дротом, що знаходиться під напругою, може призвести до напруги на металевих деталях і спричинити ураження електричним струмом.
- є) Приберіть відповідну електропроводку із зони різання.** Дроти можуть бути приховані в живій огорожі й кущах, і їх можна порізати ріжучим пристроєм.
- и) Не застосовуйте садовий секатор за поганих погодних умов, особливо, якщо є небезпека блискавкою.** Таким чином можна знизити небезпеку удару блискавкою.

Вказівки з техніки безпеки для садових секаторів збільшеного радіусу дії

- а) Для зменшення небезпеки смертельного ураження електричним струмом за жодних обставин не використовуйте садовий секатор збільшеного радіусу дії біля електричних дротів.** Зачіпання дротів, що знаходяться під напругою, або використання секатора біля них може призвести до важких травм або смертельного ураження електричним струмом.
- б) Під час використання завжди тримайте садовий секатор збільшеного радіусу дії обома руками.** Під час використання завжди тримайте садовий секатор збільшеного радіусу дії обома руками, щоб не втрачати контроль над ним.
- в) Під час виконання робіт із підняттям вгору руками садовим секатором збільшеного радіусу дії намагайтеся захисний шолом.** Падіння уламків може призвести до важких травм.

Перевірте живі огорожі та кущі на наявність прихованих предметів (наприклад, дротяних огорож та прихованої електропроводки).

Рекомендується використовувати автоматичний вимикач зі струмом спрацьовування 30 mA або менше.

Тримайте садовий секатор двома руками за обидві ручки.

Садовий секатор призначено для робіт, за яких користувач стоїть на землі, а не на драбині або інших не стійких поверхнях.

Перед використанням садового секатора переконайтеся в тому, що блокувальні пристрої різних рухомих частин (наприклад, подовженого штока та поворотного елемента) знаходяться в положенні блокування.

Додаткові вказівки з техніки безпеки

Безпечне поводження з акумуляторними батареями



Прочитайте всі вказівки з техніки безпеки та інші інструкції.

Недбалість при дотриманні вказівок з техніки безпеки та інструкцій може призвести до ураження електричним струмом, пожежі та/або важких травм.

Зберігайте ці інструкції в надійному місці.

Використовуйте зарядний пристрій тільки в тому випадку, якщо ви можете повністю оцінити й виконати без обмежень всі функції, або якщо ви отримали відповідні інструкції.

→ Не залишайте дітей без нагляду під час використання, очищення й техобслуговування.

Діти не повинні гратися із зарядним пристроєм.

→ Заряджайте тільки літій-іонні акумуляторні батареї системи POWER FOR ALL типу PBA 18V, з ємністю не менше 1,5 А/год (від 5 елементів акумуляторної батареї). Напруга акумуляторної батареї повинна відповідати напрузі заряджання акумуляторної батареї зарядного пристрою. Не заряджайте акумулятори, що не перезаряджаються. Інакше існує небезпека пожежі й вибуху.

→  Уникайте потраплення води до зарядного пристрою або намокання зарядного пристрою під дощем.

Потраплення води до електроінструменту підвищує ризик ураження електричним струмом.

→ Тримайте зарядний пристрій у чистоті. Його забруднення призводить до небезпеки ураження електричним струмом.

→ Перед кожним використанням перевіряйте зарядний пристрій, кабелі та штекер. Не використовуйте зарядний пристрій у разі виявлення пошкоджень. Не відкривайте зарядний пристрій самостійно, ремонтуйте його тільки силами кваліфікованих фахівців з використанням оригінальних запчастин.

Пошкодження зарядних пристроїв, кабелів та штекерів підвищують ризик ураження електричним струмом.

→ Не використовуйте зарядні пристрої на легкозаймистій основі (наприклад, на папері, текстильних матеріалах тощо) або в займистому середовищі. Нагрівання зарядного пристрою зсередини призводить до небезпеки пожежі.

→ Якщо необхідна заміна з'єднувального кабелю, зверніться для її виконання до GARDENA або авторизованого сервісного центру GARDENA з електроінструментів, щоб уникнути ризиків для безпеки.

→ Не використовуйте виріб під час заряджання.

→ Ці вказівки з техніки безпеки дійсні для літій-іонних акумуляторів системи POWER FOR ALL PBA 18V.

→ Використовуйте акумуляторну батарею тільки у виробх виробників системи POWER FOR ALL. Тільки там можна захистити акумуляторну батарею від безпечного перевантаження.

→ Заряджайте акумуляторні батареї тільки за допомогою зарядних пристроїв, рекомендованих виробником.

У разі використання зарядного пристрою, призначеного тільки для певного виду акумуляторних батарей, з іншими акумуляторними батареями існує небезпека виникнення пожежі.

→ Акумуляторна батарея постачається в частково зарядженому стані. Для забезпечення повної потужності акумуляторної батареї повністю зарядіть її в зарядному пристрої перед першим використанням.

→ Зберігайте акумуляторні батареї подалі від дітей.

→ Не відкривайте акумуляторну батарею.

Існує небезпека короткого замикання.

→ Внаслідок пошкодження й неналежного використання акумуляторних батарей можуть виділятися випари. Акумуляторна батарея може зайнятися або вибухнути.

Забезпечте приплив свіжого повітря, а в разі скарг зверніться до лікаря. Випари можуть подразнювати дихальні шляхи.

→ У разі неправильного використання або пошкодження акумуляторної батареї можливі витоки займистої рідини з акумуляторної батареї. Уникайте контакту з нею. При випадковому контакті сполосніть водою. Якщо рідина потрапила в очі, додатково зверніться до лікаря. Рідина, яка виходить з акумулятора, може призвести до подразнень шкіри або опіків.

→ У разі пошкодження акумуляторної батареї можливі витоки рідини та змочування предметів поблизу. Перевірте відповідні частини. Очистіть та замініть їх у разі необхідності.

→ Не замикайте акумуляторну батарею накоротко. Утримуйте акумуляторні батареї, якими ви не користуєтесь, подалі від канцелярських скріпок, монет, ключів, голки, гвинтів або інших дрібних металевих предметів, які можуть спричинити замикання контактів. Коротке замикання контактів акумуляторної батареї може призвести до опіків або пожежі.

→ Гострими предметами, такими як цвяхи або викрутки, чи зовнішнім зусиллям акумуляторну батарею можна пошкодити. Це може спричинити внутрішнє коротке замикання, займання, задимлення, вибух або перегрівання акумуляторної батареї.

→ За жодних обставин не виконуйте технічне обслуговування пошкоджених акумуляторних батарей. Усі роботи з техобслуговування повинні виконувати виробник або авторизовані сервісні центри.

→  **Забезпечте захист акумуляторної батареї від нагрівання, наприклад, внаслідок тривалої дії сонячного випромінювання, вогню, бруду, води та вологи.**

Це може спричинити небезпеку вибуху та короткого замикання.

→ Використовуйте та зберігайте акумуляторну батарею тільки за температури навколишнього середовища від -20°C до $+50^{\circ}\text{C}$. Не залишайте акумуляторну батарею, наприклад, у літній час в автомобілі. Залежно від пристрою, що застосовується, використання за температури $<0^{\circ}\text{C}$ може обмежувати продуктивність роботи.

→ Заряджайте акумуляторну батарею тільки за температури навколишнього середовища від 0°C до $+45^{\circ}\text{C}$.

Заряджання за межами температурного діапазону може пошкодити акумуляторну батарею та призвести до небезпеки виникнення пожежі.

Електробезпека



НЕБЕЗПЕКА! Зупинка серця!

Цей виріб під час експлуатації створює електромагнітне поле. Це поле при певних умовах може створити негативний вплив на роботу активних або пасивних медичних імплантатів. Щоб виключити небезпечні ситуації, які можуть призвести до тяжких або смертельних травм, особи з медичним імплантатом перед використанням цього виробу повинні проконсультуватися зі своїм лікарем і виробником імплантату.

Зарядний пристрій необхідно підключати тільки до мережі змінного струму з напругою, зазначеною на типовій табличці.

Ні за яких обставин не дозволяється підключати заземлення до якоїсь із частин виробу.

Не застосовуйте виріб за поганих погодних умов, що можуть спричинити небезпеку.

Вимкніть виріб та відключіть акумуляторну батарею від виробу, якщо він починає вібрувати аномальним чином. Сильні вібрації можуть призвести до травм.

Захищайте контакти акумуляторної батареї від вологи.

Особиста безпека



НЕБЕЗПЕКА! Небезпека задухи!

Дрібні частини можуть бути легко проковтнуті. Через поліетиленовий мішок існує небезпека задухи для маленьких дітей. Не допускайте маленьких дітей до місця збірки.

Застосовуйте садовий секатор описаним в цій інструкції з експлуатації чином і способом, і тільки для передбачених функцій. Оператор або користувач відповідальний за виникнення нещасних випадків з іншими особами, і за безпеку, яка може завдати шкоди їм або їхньому майну. Особливо слідкуйте за безпекою третіх осіб через збільшений радіус робочої зони, коли висунуте телескопіювання.



НЕБЕЗПЕКА!

Під час використання засобів захисту органів слуху та через шум роботи виробу можна не помітити, що до робочої зони наблизились сторонні особи.

Завжди носіть належний одяг, рукавиці та стійке взуття.

Уникайте контакту з маслом для ріжучого інструменту, особливо якщо у Вас на це алергія.

Огляньте ділянки, де буде використовуватися садовий секатор і вилучіть весь дріт, приховані електричні кабелі й інші сторонні предмети.

Всі установочні роботи (нахил ріжучої головки, зміна довжини телескопічної трубки) повинні виконуватися при надійному захисному чохлаї, і секатор при цьому не дозволяється ставити на ніж.

Перед використанням і після отримання сильного удару машину слід перевірити на предмет тріщин або пошкодження і при потребі провести ремонтні роботи.

Ніколи не старайтеся працювати з недосконалим садовим секатором або секатором, на якому було проведено неавторизовані модифікації.

Застосування та догляд за електроінструментами

Ви повинні знати як вимкнути виріб у разі необхідності. Ніколи не тримайте садовий секатор за захисний кожух.

Не застосовуйте секатор, коли пошкоджені захисні установки.

В момент застосування садового секатора не дозволяється користуватися драбиною.

Використовуйте виріб тільки, встановивши його на надійну основу.

Зніміть акумулятор:

- перед тим як залишити садовий секатор без нагляду;
- перед тим як зняти блокування;
- перед перевіркою чи чищенням садового секатора або перед проведенням над ним певних робіт;
- коли Ви зіткнулися зі стороннім предметом. Садовий секатор дозволяється застосовувати знову тільки тоді, коли Ви абсолютно переконані в тому, що він перебуває в цілком надійному експлуатаційному стані;
- якщо садовий секатор починає надзвичайно сильно вібрувати. В даному випадку його необхідно негайно перевірити. Надмірна вібрація може спричинити поранення;
- перед тим, як передати виріб іншій особі.



НЕБЕЗПЕКА ОТРИМАННЯ ТРАВМ!

Не дозволяється торкати ніж.

→ По закінченні роботи або при перерві у роботі одягніть захисний кожух.

Усі гайки та гвинти мають бути щільно затягнуті для забезпечення безпечної роботи виробу.

Якщо виріб нагрівався в процесі експлуатації, то перед зберіганням дайте йому охолонути.

Не зберігайте садовий секатор за температури понад 35 °C або під прямими сонячними променями.

Не дозволяється зберігати секатор в місцях впливу статичної електрики. Увага! Матеріал, що розрізається, може падати.

Працюйте виключно за денного світла або в умовах гарного освітлення.

2. МОНТАЖ



НЕБЕЗПЕКА! Небезпека отримання травми!

Небезпека отримання порізу при випадковому запуску виробу.

→ Витягніть акумулятор і надягніть на ріжучий пристрій захисний кожух, перед тим як збирати виріб.

Монтаж телескопічної ручки [зобр. A1/A2]:

1. Вставте телескопічну ручку ② до упору в блок мотора ①. При цьому обидві мітки ③ повинні знаходитися друг проти друга.
2. Туго затягніть сіру гайку ④.

3. ОБСЛУГОВУВАННЯ



НЕБЕЗПЕКА! Небезпека отримання травми!

Небезпека отримання порізу при випадковому запуску виробу.

→ Зачекайте, доки ріжучий інструмент зупиниться, витягніть акумуляторну батарею та надіньте захисний кожух на ріжучий інструмент до того, як налаштувати або транспортувати виріб.

Зарядити акумуляторну батарею [зобр. O1/O2/O3]:



УВАГА!

→ Врахуйте мережеву напругу! Напруга джерела електроживлення повинна відповідати даним на фірмовій табличці зарядного пристрою.

До комплекту поставки акумуляторного садового секатора GARDENA, арт. 14732-55, акумуляторна батарея та зарядний пристрій не входять.

Завдяки інтелектуальній зарядній системі заряд акумуляторної батареї автоматично розпізнається, й акумуляторна батарея заряджається оптимальним зарядним струмом залежно від її температури та напруги.

Це захищає акумуляторну батарею й дозволяє підтримувати повний заряд під час зберігання в зарядному пристрої.

1. Натисніть кнопку фіксатора ① та витягніть акумуляторну батарею ② з кріплення акумуляторної батареї ③.
2. Підключіть зарядний пристрій акумулятора ④ до електромережі.
3. Надягніть зарядний пристрій акумуляторної батареї ④ на акумуляторну батарею ②.

Якщо індикатор заряду акумуляторної батареї ④ на зарядному пристрої блимає зеленим світлом, то акумуляторна батарея заряджається.

Якщо індикатор заряду акумуляторної батареї ④ на зарядному пристрої горить постійним зеленим світлом, то акумуляторну батарею повністю заряджено (тривалість зарядки, див. 7. ТЕХНІЧНІ ХАРАКТЕРИСТИКИ).

4. В процесі зарядки перевіряйте через рівномірні проміжки часу ступінь зарядки.
5. Після повної зарядки акумуляторної батареї ② ви можете від'єднати акумуляторну батарею ② від зарядного пристрою ④.

Значення елементів індикації:

Індикатор на зарядному пристрої:

Блимання індикатора заряду акумуляторної батареї ④ Про процес зарядки сигналізує блимання індикатора заряду акумуляторної батареї ④.



Вказівка: заряджання можливе тільки, якщо температура акумуляторної батареї відповідає допустимому температурному діапазону заряджання, див. 7. ТЕХНІЧНІ ХАРАКТЕРИСТИКИ.

Постійне світло індикатора заряду акумуляторної батареї ④



Постійне світло індикатора заряду акумуляторної батареї ④ сигналізує про повну зарядку акумуляторної батареї або про те, що температура акумуляторної батареї виходить за межі допустимого температурного діапазону заряджання, й тому заряджання є неможливим. Акумуляторна батарея почне заряджатися, щойно буде досягнуто допустимий температурний діапазон.

Якщо акумуляторну батарею не вставлено, то постійне світло індикатора заряду акумуляторної батареї ④ сигналізує про те, що мережевий штекер вставлено до розетки, й зарядний пристрій готовий до експлуатації.

Індикатор заряду акумуляторної батареї ④ на виробі [зобр. O4/O12]:

Після запуску виробу індикатор заряду акумуляторної батареї ④ відображається протягом 5 секунд.

Заряд акумуляторної батареї	Індикатор заряду акумуляторної батареї
зарядженість на 67 – 100 %	①, ② та ③ горять зеленим світлом
зарядженість на 34 – 66 %	① та ② горять зеленим світлом
зарядженість на 11 – 33 %	① горить зеленим світлом
зарядженість на 0 – 10 %	① блимає зеленим світлом

Якщо світлодіод ① блимає зеленим світлом, то акумуляторну батарею потрібно зарядити.

Якщо горить або блимає світлодіодний індикатор помилки ④, див. 6. УСУНЕННЯ НЕСПРАВНОСТЕЙ.

Робочі положення:

Секатор може експлуатуватися в 4 робочих положеннях.

Бокова стрижка: Телескопічна трубка складена [зобр. O5]

Висока вертикальна стрижка: Телескопічна ручка подовжена [зобр. O6]

Висока горизонтальна стрижка: Блок мотора встановлено під кутом 75°, телескопічна трубка висунута

Низька стрижка: Блок мотора встановлено під кутом –60°, телескопічна трубка висунута [зобр. O8]

Поворот блока мотора [зобр. O9]:

Для високої та низької обрізки можна нахилити блок мотора ① від 75° до –60° із кроком 15°.

1. Утримуйте обидві помаранчеві кнопки ④ натиснутими й нахиліть блок мотора ① в бажане положення.
2. Відпустіть обидві помаранчеві кнопки ④ і дайте блоку мотора ① зафіксуватися.

Подовження телескопічної трубки [зобр. O10]:

Для високої й низької обрізки можна безступінчатно подовжити телескопічну трубку ② до 50 см.

1. Ослабте помаранчеву гайку ⑤.
2. Висуньте телескопічну ручку ② на необхідну довжину.
3. Знову туго затягніть помаранчеву гайку ⑤.

Запустити садовий секатор [зобр. O1/O11/O12]:



НЕБЕЗПЕКА! Небезпека отримання травми!

Існує загроза отримання травми, якщо виріб не зупиниться після того, як був відпущений пусковий важіль.

→ Не обходьте захисні пристосування або вимикач. Наприклад, не закріплюйте пусковий важіль за ручку.

Запуск:

Виріб оснащений подвійним захисним пристроєм (пусковий важіль з блокуванням включення), який захищає виріб від випадкового вмикання.

1. Вставте акумуляторну батарею ② в зажим акумуляторної батареї ③, поки вона не клацне, ставши на місце.
2. Зніміть захисний кожух з ріжучого пристрою.

3. Тримайте садовий секатор однією рукою за ізольовані захватні поверхні на телескопічній ручці ②, а іншою - за ручку ⑥.
4. Пересуньте блокування увімкнення ⑦ вперед та потягніть пусковий важіль ⑧.
Садовий секатор запускається, й індикатор заряду акумуляторної батареї ⑨ відображається протягом 5 секунд.
5. Відпустіть кнопку блокування включення ⑦.

Зупинка:

1. Відпустіть стартовий важіль ⑧.
Садовий секатор зупиниться.
2. Насуньте захисний кожух на ріжучий пристрій.
3. Натисніть кнопку фіксатора ④ та витягніть акумуляторну батарею ⑨ з кріплення акумуляторної батареї ⑩.

4. ДОГЛЯД



НЕБЕЗПЕКА! Небезпека отримання травми!

Небезпека отримання порізу при випадковому запуску виробу.

→ Зачекайте, доки ріжучий інструмент зупиниться, витягніть акумуляторну батарею та надіньте захисний кожух на ріжучий інструмент до того, як провадити технічне обслуговування виробу.

Чистка садового секатора:



НЕБЕЗПЕКА! Небезпека отримання травми!

Загроза отримання травми і ризик пошкодження виробу.

→ Не очищуйте виріб водою або під струменем води (особливо під високим тиском).
→ Не очищуйте хімікатами, включаючи бензин, або розчинниками. Деякі з них можуть пошкодити важливі пластикові деталі.

Вентиляційні отвори мають бути завжди чистими.

1. Очистіть садовий секатор за допомогою вологої тканини.
2. Очистіть вентиляційні отвори м'якою щіткою (не використовуйте викрутку).
3. Змастіть ріжучий пристрій маслом з низькою в'язкістю (наприклад, GARDENA Масло для догляду арт. номер 2366).
Уникайте контакту з пластмасовими деталями.

Чистка акумулятора і зарядного пристрою акумулятора:

Перед тим як підключити зарядний пристрій акумулятора, переконайтеся, що поверхня і контакти акумулятора та його зарядного пристрою чисті і сухі.

Не використовуйте проточну воду.

→ Зарядний пристрій акумуляторної батареї: Очистіть контакти й пластикові частини за допомогою м'якої, сухої тканини.
→ Акумуляторна батарея: У разі необхідності очистіть вентиляційні отвори й виводи акумуляторної батареї м'якою, чистою та сухою кистю.

5. ЗБЕРІГАННЯ

Виведення з експлуатації:

Виріб повинен зберігатися в недоступному для дітей місці.

1. Насуньте захисний кожух на ріжучий пристрій.
2. Витягніть акумуляторну батарею.
3. Зарядіть акумуляторну батарею.
4. Очистіть садовий секатор, акумулятор і зарядний пристрій акумулятора (див. розділ 4. ДОГЛЯД).
5. Зберігайте садовий секатор, акумулятор і зарядний пристрій акумулятора в сухому, закритому і захищеному від морозу місці.

Утилізація:

(відповідно до Директиви 2012/19/ЄС)



Виріб не можна утилізувати зі звичайними побутовими відходами. Він повинен бути утилізований відповідно до місцевих чинних стандартів з охорони навколишнього середовища.

ВАЖЛИВО!

→ Утилізуйте виріб у або за допомогою місцевого спеціалізованого збірного пункту з утилізації.

Утилізація акумуляторної батареї:



Li-ion

Акумуляторна батарея GARDENA містить літій-іонні акумуляторні елементи, які після закінчення терміну їх служби не можна утилізувати як звичайне побутове сміття.

ВАЖЛИВО!

→ Утилізуйте акумуляторні батареї у або за допомогою місцевого спеціалізованого збірного пункту з утилізації.

1. Повністю розрядіть літій-іонні акумуляторні елементи (зверніться до сервісного центру GARDENA).
2. Захистіть контакти літій-іонних акумуляторних елементів від короткого замикання.
3. Утилізуйте літій-іонні акумуляторні елементи належним чином.

6. УСУНЕННЯ НЕСПРАВНОСТЕЙ



НЕБЕЗПЕКА! Небезпека отримання травми!

Небезпека отримання порізу при випадковому запуску виробу.

→ Зачекайте, доки ріжучий інструмент зупиниться, витягніть акумуляторну батарею та надіньте захисний кожух на ріжучий інструмент до того, як усувати неполадки виробу.

Проблема	Можлива причина	Спосіб усунення
Садовий секатор не зупиняється	Заїдає пусковий важіль.	→ Витягніть акумуляторну батарею і звільніть пусковий важіль.
Стрижка живоплуту виглядає неакратно	Ріжучий пристрій затупився або пошкоджений.	→ Замініть ріжучий пристрій за допомогою сервісного центру GARDENA.
Садовий секатор сильно вібрує	Ріжучий пристрій пошкоджений.	→ Вимкніть виріб та зверніться до фахівця для заміни ріжучого пристрою.
Садовий секатор не запускається або зупиняється. Світлодіод ① блимає зеленим світлом [зобр. 04]	Акумуляторна батарея розряджена.	→ Зарядіть акумуляторну батарею.
Садовий секатор не запускається або зупиняється. Світлодіодний індикатор помилки ② горить червоним світлом [зобр. 04]	Температура акумуляторної батареї виходить за межі допустимого діапазону.	→ Зачекайте, доки температура акумуляторної батареї знову не знаходиться в межах діапазону від 0 °C до + 45 °C.
	Між контактами акумуляторної батареї садового секатора знаходяться краплі води або волога.	→ Видаліть краплі води/ вологу за допомогою сухої тканини.
	Мотор заблоковано.	→ Видаліть перешкоду. Запустіть знову.
Садовий секатор не запускається або зупиняється. Світлодіодний індикатор помилки ③ блимає червоним світлом [зобр. 04]	Виріб несправний.	→ Зверніться до сервісного центру GARDENA.
Садовий секатор не запускається або зупиняється. Світлодіодний індикатор помилки ④ не горить [зобр. 04]	Акумуляторна батарея не повністю вставлена у тримач акумуляторної батареї.	→ Повністю вставте акумуляторну батарею у тримач акумуляторної батареї, щоб вона зашпелнулася з характерним клацанням.
	Акумуляторна батарея несправна.	→ Замініть акумуляторну батарею.
	Виріб несправний.	→ Зверніться до сервісного центру GARDENA.
Заряджання є неможливим. Індикатор заряду акумуляторної батареї ⑤ горить безперервно [зобр. 03]	Акумуляторну батарею не (неправильно) вставлено.	→ Правильно надягніть акумуляторну батарею на зарядний пристрій.
	Контакти акумуляторної батареї забруднено.	→ Очистіть контакти акумуляторної батареї (наприклад, шляхом багаторазової вставки й витягування акумуляторної батареї). У разі необхідності замініть акумуляторну батарею.

Проблема	Можлива причина	Спосіб усунення
Зарядження є неможливим. Індикатор заряду акумуляторної батареї горить безперервно [зобр. 03]	Температура акумуляторної батареї виходить за межі допустимого температурного діапазону зарядження.	→ Зачекайте, доки температура акумуляторної батареї знову не знаходиться в межах діапазону від 0 °C до +45 °C.
Індикатор заряду акумуляторної батареї не горить [зобр. 03]	Мережевий штекер зарядного пристрою не (неправильно) вставлено. Розетка, кабель живлення або зарядний пристрій несправні.	→ (Повністю) вставте мережевий штекер до розетки. → Перевірте мережеву напругу. Перевірте в разі необхідності зарядний пристрій в авторизованого дилера або в сервісному центрі GARDENA.



ВКАЗІВКА: в разі інших несправностей зверніться, будь ласка, до сервісного центру GARDENA. Ремонтні роботи повинні виконуватися тільки сервісними центрами GARDENA, а також спеціалізованими фірмами, які сертифіковані компанією GARDENA.

7. ТЕХНІЧНІ ХАРАКТЕРИСТИКИ

Акумуляторний телескопічний садовий секатор	Одиниця вимірювання	Значення (арт. 14732)
Кількість ходів	1/хв.	2100
Довжина ріжучого пристрою	см	42
Розкриття ріжучого пристрою	мм	16
Границі висуву телескопічної ручки	см	0 – 50
Вага (з акумуляторною батареєю)	кг	3,4
Рівень звукового тиску $L_{PA}^{1)}$ Похибка K_{PA}	дБ (А)	72 3
Рівень звукової потужності $L_{WA}^{2)}$ вимірний / гарантований Похибка K_{WA}	дБ (А)	87 / 90 3
Вібрація при навантаженні на руку $a_{vhv}^{1)}$ Похибка K_{vhv}	м/с ²	1 1,5

Метод вимірювань згідно з: ¹⁾ EN 62841-4-2 ²⁾ RL 2000/14/EC



ВКАЗІВКА: вказане емісійне значення вібрації було виміряно відповідно до стандартного методу випробувань і може бути використано при порівнянні електроінструментів один з одним. Це значення може бути також використано для попередньої оцінки цього впливу. Емісійне значення вібрації може варіюватися під час дійсного використання електроінструменту.

Система акумуляторної батареї PBA 18V 2,5Ah W-B	Одиниця вимірювання	Значення (арт. 14903)
Напруга акумуляторної батареї	В (пост. струм)	18
Потужність акумуляторної батареї	А/год	2,5
Кількість елементів (літій-іонних)		5

Відповідні зарядні пристрої акумуляторних батарей системи POWER FOR ALL: AL 18..CV.

Зарядний пристрій для акумуляторних батарей AL 1810 CV P4A	Одиниця вимірювання	Значення (арт. 14900)
Мережева напруга	В (змін. струм)	220 – 240
Частота мережі	Гц	50 – 60
Номинальна потужність	Вт	26
Зарядна напруга акумуляторної батареї	В (пост. струм)	18
Макс. струм зарядження акумуляторної батареї	мА	1000

Зарядний пристрій для акумуляторних батарей AL 1810 CV P4A	Одиниця вимірювання	Значення (арт. 14900)
Час зарядження акумуляторної батареї 80% / 97 – 100% (около)		
PBA 18V 2,0Ah W-B	хв.	96 / 124
PBA 18V 2,5Ah W-B	хв.	120 / 154
PBA 18V 4,0Ah W-C	хв.	192 / 244
Допустимий температурний діапазон зарядження	°C	0 – 45
Вага згідно з Процедурою Європейської асоціації виробників електроінструменту 01:2014	кг	0,17
Клас захисту		□ / II

Відповідні акумуляторні батареї системи POWER FOR ALL: PBA 18V.

8. КОМПЛЕКТУЮЧІ

Масло для догляду за деталями GARDENA	Подовжує термін служби ріжучого пристрою та час роботи акумулятора.	арт. 2366
Система акумуляторної батареї GARDENA PBA 18V/45 P4A PBA 18V/72 P4A	Акумуляторна батарея для додаткового часу роботи або для заміни.	арт. 14903 арт. 14905
Зарядний пристрій для прискореної зарядки акумуляторної батареї GARDENA AL 1830 CV P4A	Для швидкого зарядження акумуляторної батареї системи POWER FOR ALL PBA 18V..W...	арт. 14901

9. СЕРВІСНЕ ОБСЛУГОВУВАННЯ / ГАРАНТІЯ

Сервіс:

Для зв'язку дивіться, будь ласка, адресу на звороті.

Гарантійний лист:

У випадку виконання гарантійних вимог із вас не стягуватиметься плата за надані послуги.

GARDENA Manufacturing GmbH надає для всіх GARDENA оригінальних нових виробів гарантію терміном на 2 роки з моменту, коли вони були вперше придбані у дилера, якщо вироби були використані виключно у приватних цілях. На вироби, придбані на вторинному ринку, ця гарантія виробника не поширюється. Надана гарантія поширюється на всі істотні недоліки виробу, які на підставі доказів пояснюються дефектами матеріалу або виробничим браком. Ця гарантія передбачає безкоштовну заміну несправного виробу на справний, або ж ремонт несправного виробу, надісланого нам користувачем. Ми зберігаємо за собою право вибору одного з цих варіантів. Ця послуга надається за таких умов:

- Виріб використовувався за призначенням і згідно з рекомендаціями, наведеними в інструкціях із експлуатації.
- Ані покупець, ані треті особи не намагалися відкрити або відремонтувати виріб.
- В процесі експлуатації були використані тільки оригінальні GARDENA запасні та швидкозношувані частини.
- Пред'явити копію чека.

Гарантія не поширюється на звичайний знос деталей і компонентів (наприклад, на ріжучих пристроях, деталях кріплення ріжучих пристроїв, турбінах, джерелах світла, клиновидних і зубчастих ремнях, крильчатці, повітряних фільтрах, свічках запалення), візуальні зміни, а також швидкозношувані частини і витратні матеріали.

Ця гарантія виробника, відповідно вище вказаних умов, обмежується постачанням з метою заміни і ремонтом. Інші претензії до нас як виробника, такі як відшкодування збитку, не обґрунтовуються гарантією виробника. Звичайно, ця гарантія виробника, не стосується існуючих, встановлених законом і договірних гарантійних зобов'язань дилера/продавця.

Гарантія виробника підлягає правовим положенням ФРН.

У гарантійному випадку надішліть, будь ласка, несправний виріб разом із копією чеку про покупку і описом несправності, сплативши вартість пересилки, на адресу GARDENA сервісного центру.

Швидкозношувані деталі:

Ріжучий інструмент та ексцентриковий привід є швидкозношуваними деталями і, таким чином, гарантія на них не розповсюджується.

<p>DE EU-Konformitätserklärung Der Unterzeichnende bestätigt als Bevollmächtigter des Herstellers, der GARDENA Germany AB, PO Box 7454, S-103 92, Stockholm, Schweden, dass das (die) nachfolgende bezeichnete(n) Geräte(e) in der von uns in Verkehr gebrachten Ausführung die Anforderungen der harmonisierten EU-Richtlinien, EU-Sicherheitsstandards und produktspezifischen Standards erfüllen/erfüllen. Bei einer nicht mit uns abgestimmten Änderung des (der) Geräte(s) verliert diese Erklärung ihre Gültigkeit.</p>	<p>HU EU megfeleléségi nyilatkozat Az alulírott, a GARDENA Germany AB, Pf. 7454, S-103 92, Stockholm, Svédország megbízotti minőségében megerősíti, hogy az általunk alábbi kivitelben forgalomba hozott, lent nevezett eszköz(ök) megfelel(nek) az unióis irányelveknek és szabványoknak. Az eszköz(ök)nek követelményeinek, az EU biztonsági szabványainak és a konkrét termékre vonatkozó szabványoknak. Az eszköz(ök)nek minden elgyeztetett módosítása esetén ez a nyilatkozat érvényét veszti.</p>
<p>EN EC Declaration of Conformity The undersigned hereby certifies as the authorized representative of the manufacturer, GARDENA Germany AB, PO Box 7454, S-103 92, Stockholm, Sweden, that, when leaving our factory, the unit(s) indicated below is/are in accordance with the harmonised EU guidelines, EU standards of safety and product specific standards. This certificate becomes void if the unit(s) is/are modified without our approval.</p>	<p>CS EU prohlášení o shodě Podpisem osoby plnomocněnou výrobcem GARDENA Germany AB, PO Box 7454, S-103 92, Stockholm, Švédsko potvrzuje, že v následujícím uvedený(-é) přístroj(-e) v provedení námi uvedeném na trh splňuje/splňují požadavky směrnice EU, bezpečnostních norem EU a norem specifických pro výrobek. V případě změny přístroje(-ů), která s námi nebyla dohodnuta, ztrácí toto prohlášení svou platnost.</p>
<p>FR Déclaration de conformité CE Le soussigné déclare, en tant que mandataire du fabricant, la GARDENA Germany AB, PO Box 7454, S-103 92, Stockholm, Suède, que les produits qu'il fabrique sont conformes aux prescriptions des directives européennes énoncées ci-dessous et conformes aux règles de sécurité et autres règles qui lui sont applicables dans le cadre de l'Union européenne. Toute modification portée sur ce(s) produit(s) sans l'accord express de notre part supprime la validité de ce certificat.</p>	<p>SK EÚ vyhlásenie o zhode Dolú podpísaný potvrdzuje, ako splnomocnený zástupca výrobcu, GARDENA Germany AB, PO Box 7454, S-103 92, Stockholm, Švédsko, že ďalej označené zariadenie /a vo vyhotovení uvedenom na trh spĺňa/ú požiadavky harmonizovaných smerníc EU, bezpečnostných štandardov EU a predpisov, špecifických pre dané výrobky. Pri zmene zariadenia/zariadení, ktorá nebola odsúhlasená našou spoločnosťou, stráca toto vyhlásenie platnosť.</p>
<p>NL EU-conformiteitsverklaring De ondergetekende bevestigt als gevolmachtigde van de fabrikant, GARDENA Germany AB, PO Box 7454, S-103 92, Stockholm, Zweden, dat het/de onderstaande vermelde apparaat/apparaten in de door ons in de handel gebrachte uitvoering voldoet/voldoen aan de eisen van de geharmoniseerde EU-richtlijnen, EU-veiligheidsnormen en productspecifieke normen. Bij een niet met ons afgestemde verandering van het apparaat/de apparaten verliest deze verklaring haar geldigheid.</p>	<p>EL Δήλωση συμμόρφωσης ΕΕ Ο υπογεγραμμένος βεβαιώνει ως πληρεξούσιος του κατασκευαστή, της εταιρείας GARDENA Germany AB, T.Θ. 7454, S-103 92, Στοκχόλμη, Σουηδία, ότι η(οι) παρακάτω αναφερόμενη(ς) συσκευή(ς) στην έκδοσή που τίθεται από εμάς σε κυκλοφορία πληροί/πληρούν τις απαιτήσεις των ευρωπαϊκών οδηγιών της ΕΕ, προτύπων ασφαλείας της ΕΕ και των ειδικών για το προϊόν προτύπων. Σε περίπτωση τροποποίησης της (των) συσκευής(ών) χωρίς προηγούμενη συνεννόηση με την εταιρεία μας παύει να ισχύει η δήλωση.</p>
<p>SV EU-försäkran om överensstämmelse Undertecknad intygar som befulldäktad företrädare för tillverkaren, GARDENA Germany AB, PO Box 7454, S-103 92, Stockholm, Sverige, att nedan angiven apparat/apparater i det utförande vi har släppt på marknaden, uppfyller förordningarna i de harmoniserade EU-direktiv, EU-säkerhetsstandarderna och de produktspecifika standarderna. Denna försäkran upphör att gälla vid en ändring av apparaten/apparaterna som inte har stämts av med oss.</p>	<p>SL Izjava EU o skladnosti Spodaj podpisani kot pooblaščenec proizvajalca GARDENA Germany AB, PO Box 7454, S-103 92, Stockholm, Švedska, potrjuje, da v nadaljevanju označene naprave v izvedbi, v kakršni smo jih dali v promet, izpolnjuje zahteve usklajenih direktiv EU, varnostnega standarda EU in standardov, ki veljajo za posamezne izdelke. V primeru spremembe naprave, ki ni usklajena z nami, ta izjava neha veljati.</p>
<p>DA EU-overensstemmelseserklæring Underskriveren bekræfter som fuldmægtig for producenten, GARDENA Germany AB, PO Box 7454, S-103 92, Stockholm, Sverige, at det (de) efterfølgende betegnede apparat(er) i den af os markedsførte udførelse opfylder kravene i de harmoniserede EU-direktiver, EU-sikkerhedsstandarder og produktspecifikke standarder. Foretages en ændring af apparatet/apparaterne, der ikke er aftalt med os, mister denne erklæring sin gyldighed.</p>	<p>HR EU izjava o sukladnosti Dolje potpisani kao ovlaštenik proizvođača, tvrtke GARDENA Germany AB, PO Box 7454, S-103 92, Stockholm, Švedska, potvrđujem da niže navedeni uređaj(i) odgovarajuće izvedbe koji/koje smo iznijeli na tržište ispunjavaju kriterije uskladenih direktiva EU i sigurnosnih standarda EU kao i standarda koji se tiču proizvoda. Ova izjava gubi valjanost u slučaju izmjena uređaja koje nisu prethodno ugovorene s nama.</p>
<p>FI EU-vaatimustenmukaisuusvakuutus Allekirjoittanut vahvistaa valmistajan, GARDENA Germany AB, PO Box 7454, S-103 92, Tukholma, Ruotsi, valtuuttamansa henkilöä, että seuraava laite täyttää/ seuraavat laitteet täyttävät meidän toimittamassa mallissa yhdenmukaistettujen EU-direktiivien, EU-turvallisuusmääräysten ja tuotekohtaisien standardien vaatimukset. Laitteen/ laitteiden muutoksissa, joista ei ole sovittu meidän kanssamme, menettää tämä selvitys voimassolonsa.</p>	<p>RO Declarație de conformitate UE Semnatarul, în calitate sa de împuternicit al producătorului GARDENA Germany AB, PO Box 7454, S-103 92, Stockholm, Suedia, confirmă că aparatul (aparatele) descrise în cele ce urmează, în execuția pusă de noi pe piață îndeplinesc cerințele directivelor armonizate UE, ale standardelor de siguranță UE și ale standardelor specifice produsului. În cazul modificării fără aprobarea noastră prealabilă a aparatului (aparatoarelor), această declarație își pierde valabilitatea.</p>
<p>IT Dichiarazione di conformità UE Il sottoscritto, in quanto soggetto autorizzato dal produttore, GARDENA Germany AB, PO Box 7454, S-103 92, Stoccolma, Svezia, dichiara che l'apparecchio/gli apparecchi di seguito denominato/i, nella versione da noi immessa in commercio, soddisfa/ no i requisiti delle direttive UE armonizzate, degli standard di sicurezza europei e degli standard specifici per il prodotto. La presente dichiarazione perde di validità in caso di modifica dell'apparecchio/degli apparecchi non concordata con noi.</p>	<p>BG ЕС-Декларация за съответствие Долнописаният удостоверява като пълномощник на производителя GARDENA Germany AB, PO Box 7454, S-103 92, Стокхолм, Швеция, че по-долу описаният(ите) уред(и) във варианта на изпълнение пунат от нас на пазара изпълнява/ изпълняват изискванията на хармонизираните ЕС-директиви, ЕС-норми за безопасност и специфичните норми за продукцията. В случай на промяна на уреда(ите), която не е съгласувана с нас, тази декларация губи своята валидност.</p>
<p>ES Declaración de conformidad de la UE El firmante confirma, en calidad de apoderado del fabricante GARDENA Germany AB, PO Box 7454, S-103 92 Estocolmo (Suecia), que el/ los aparato(s) mencionado(s) a continuación cumple(n), en la versión lanzada al mercado por nuestra empresa, los requisitos de las directivas de la UE armonizadas, los estándares de seguridad de la UE y los estándares específicos del producto. La presente declaración perderá su validez si se modifica(n) el/ los aparato(s) sin previa aprobación por nuestra parte.</p>	<p>ET EL-i vastavusdeklaratsioon Allakirjutajana kinnitab tootja, GARDENA Germany AB, PO Box 7454, S-103 92, Stockholm, Rootsi, poolt volitatud isikuna, et järgnevalt nimetatud seade (seadmed) täidab (täidavad) seadme poolt turule toodud versiooni kuul harmoniseeritud EL-i direktiivide, EL-i ohutusstandardide ja tooteühiste standardite nõuded. Seadme (seadmete) meiega kooskõlastamata muudatuste tegemise korral kaotab käesolev deklaratsioon oma kehtivuse.</p>
<p>PT Declaração CE de Conformidade O abaixo-assinado, na qualidade de representante do fabricante, GARDENA Germany AB, PO Box 7454, S-103 92, Stockholm, Schweden, confirma que o(s) aparelho(s) a seguir designado(s) no modelo lançado por nós no mercado cumpre/ cumprem os requisitos das diretivas UE harmonizadas, as normas de segurança UE e as normas específicas para estes produtos. Esta declaração perde a sua validade se forem realizadas alterações no(s) aparelho(s) sem o nosso consentimento.</p>	<p>LT ES atitikties deklaracija Pasirašantis, kaip gamintojo, GARDENA Germany AB, PO Box 7454, S-103 92, Stokholmas, Švedija, įgaliotasis atstovas patvirtina, kad žemiau nurodyti(-ų) prietaisai(-ų) modeliai, kurie buvo pagaminti mūsų gamykloje, atitinka darniasias ES direktyvas, ES saugumo standartus ir specifinius gaminių standartus. Atlikus bet koki prietais(-ų) pakeitimą, kuris nėra suderintas su mumis, ši deklaracija praranda galiojimą.</p>
<p>PL Deklaracja zgodności UE Nижéj podpisany potwierdza jako upoważniony przedstawiciel producenta, spółki GARDENA Germany AB, PO Box 7454, S-103 92, Stokholm, Szwecja, że określone poniżej urządzenie/-nia w wersji wprowadzonej przez nas do obrotu spełnia/ -niają wymogi zharmonizowanych dyrektyw UE, norm bezpieczeństwa UE oraz norm dotyczących konkretnych produktów. Niniejsza deklaracja traci ważność w przypadku wprowadzania niezgodnych z nami zmian urządzenia/-ń.</p>	<p>LV ES atbilstības deklarācija Lēmā parakstījis persona kā ražotāja, GARDENA Germany AB, PO Box 7454, S-103 92, Stokholma, Zviedrija, pilnvarotais pārstāvis apstiprina, ka tālāk norādītā(-s) ierīce(-s) izpildījuma, kādā mēs to (tās) esam laidusi tirgū, atbilst skaidrotajām ES direktīvam, ES drošības standartiem un konkrētiem produktām noteiktiem standartiem. Ierīce(-s) veicot ar mums nesaskaņotas izmaiņas, šī deklarācija zaudē savu spēku.</p>

<p>Produktbezeichnung: Description of the product: Désignation du produit : Beschrijving van het product: Beskrivning av produkten: Beskrivelse af produktet: Tuotteen kuvaus: Descrizione del prodotto: Descripción del producto: Descrição do produto: Opis produktu: A termék leírása: Popis výrobku: Popis produktu: Περιγραφή του προϊόντος: Opis izdelka: Opis proizvoda: Descrierea produsului: Описание на продукта: Toote kirjeldus: Gaminio aprašas: Izstrādājuma apraksts:</p>	<p>Akku-Teleskop-Heckenschere Telescopic Battery Hedge Trimmer Taille-haies télescopique sur accu Telescopische accu-heggenschaar Accu Teleskophücksax Akku-teleskop-hækkeklipper Teleskoopivarrellinen akkupensasleikkuri Tagliatrasiepi telescopica a batteria Recortasetos telescopico con Accu Corta-sebes telescopico accu Akkumulatorowe nożyce do żywopłotu z trzonkiem teleskopowym Akkumulátoros-teleszkópos sövénynyíró Akkumulátorové teleskopické nožičky na živý plot Akkumulátorové nožičky na živý plot Τηλεσκοπικό μηχανοτροφοϋλάδιο μπαταρίας Akkumulatorske teleskopske škarje za živo mejo Teleskopske škare za živicu s akkumulátorom Trimmer telescopic cu acumulator pentru gard viu Akkumulatorna teleskopična nožička za živ plot Aku ja teleskoopvarrega hekiääriid Akkumulatörinės teleskopinės gyvatvorių žirkės Teleskopiskās dzīvzogu šķēres ar akkumulatoru</p>	<p>Harmonisierte EN-Normen / Harmonised EN: EN ISO 12100 EN 62841-1 EN 62841-4-2</p> <p>Ladegerät/ Charger: EN 60335-2-29</p> <p>Schall-Leistungspegel: Noise level: Niveau sonore / Geluidsniveau: Ljudnivå: Støjniveau: Äänitaso: Livello acustico: Nivel de ruido: Poziom hałas: Zašijsint: Hladina hluku:</p> <p>gemessen/ garantiert measured/ guaranteed mesuré/ garanti gemeten/ gegarandeerd määritetty/ garantoidut mält/ garanteret mittattu/ taattu misurato/ garantito medido/ garantizado medido/ garantido zmierzony/ gwarantowany mért/ garantált määrēnā/ zaručenā</p> <p>Hladiny hluku: Επίπεδο θορύβου: Raven zvočne moči: Razina buke: Nível de zgomot: Ниво на шум: Mūratase: Triukšmo lygis: Trokšņa līmenis :</p> <p>nameraná/zaručené μετρημένο/ εγγυημένο izmerjena/ zagotovljena mjerena/ zajamčena māsurat/ garantāta измерено/ гарантирано mērotēta/ garantēerituta išmērotas/ garantuojamas mērtautas/ garantētais</p> <p>87 dB(A) / 90 dB(A)</p> <p>Anbringungsjahr der CE-Kennzeichnung: Year of CE marking: Année d'apposition du marquage CE : Installatiejaar van de CE-aanduiding: Märkningsår: CE-Märkningsår: CE-merkin kiinnitysvuosi: Anno di applicazione della certificazione CE: Colocación del distintivo CE: Ano de marcação pela CE: Rok nadania oznakowania CE:</p> <p>CE-jelzés elhelyezésének éve: Rok umístění značky CE: Rok udelenia značky CE: Έτος οψήματος CE: Leto namestitve CE-oznake: Godina dobivanja CE oznake: Anul de marcare CE: Година на поставяне на CE-маркировка: CE-mārgistuse paigaldamise aasta: Metai, kada pažymėta CE-ženklui: CE-marķējuma uzlikšanas gads:</p> <p>2020</p> <p>Ulm, den 30.10.2020 Ulm, 30.10.2020 Fait à Ulm, le 30.10.2020 Ulm, 30-10-2020 Ulm, 2020.10.30. Ulm, 30.10.2020 Ulm, 30.10.2020 Ulm, 30.10.2020 Ulm, 30.10.2020 Ulm, 30.10.2020 Ulm, 30.10.2020 Ulm, 30.10.2020 Ulm, 30.10.2020 Ulm, 30.10.2020 Ulm, 30.10.2020 Ulm, 30.10.2020 Ulm, 30.10.2020 Ulm, 30.10.2020 Ulm, 30.10.2020 Ulm, 30.10.2020</p> <p>Der Bevollmächtigte Authorised representative Le mandataire De gevolmachtigde Auktoriserad representant Autoriseret repræsntant Valtuutettu edustaja Persona delegata La persona autorizada O representante Pelnomocnik Meghatalmazott Plnomocnēnec Splnomocnený Ο εξουσιοδοτημένος Pooblaščenec Ovlaštena osoba Conducerea tehnică Упълномощен Volitatud esindaja Igalotias atstovas Pilnvarotā persona</p> <p><i>Reinhard Pompe</i> Reinhard Pompe Vice President</p>
<p>THS 42/18V P4A</p> <p>EU-Richtlijnen: EC-Directives: Directives CE : EG-richtlijnen: EU-direktiv: EF-direktiver: EY-direktiivit: Direttive UE: Directiva CE: Diretivas CE: Dyrektywy WE: EK-irányelvek: Predpisy ES: Smernice EÚ: Οδηγίες EK: Direktive EU: EC direktive: Directive CE: Директиви на EO: EU direktiivid:</p>	<p>Terméktípus: Druh výrobku: Type de produit: Producttype: Προϊόντος: Vrsta izdelka: Vrsta proizvoda: Tuotetyypit: Tipo adi prodotto: Tipo de producto: Tipo de produto: Typ produktu:</p> <p>EB direktivos: EK direktivas:</p> <p>Artikelnnummer: Article number: Référéncie : Artikelnnummer: Artikelnnummer: Tuotennumero: Codice articolo: Referencia: Número de referéncia: Numer katalogowy:</p> <p>Cikkszámok: Objednací číslo: Objednávacie číslo: Κωδικός είδους: Številka izdelka: Kataloški broj: Cod article: Artikulin numer: Artikelnnummer: Dahies numeris: Artikula numurs:</p> <p>Deposited Documentation: GARDENA Technical Documentation, M. Kugler 89079 Ulm</p> <p>Conformity Assessment Procedure: according to 2000/14/EC Art.14 Annex V</p> <p>Documentation déposée : Documentation technique GARDENA, M. Kugler 89079 Ulm</p> <p>Procédure d'évaluation de la conformité : Selon 2000/14/CE art. 14 Annexe V</p>	<p>2000/14/EG 2006/42/EG 2011/65/EU 2014/30/EU</p> <p>Ladegerät/ Charger: 2014/35/EC</p>

Deutschland / Germany

GARDENA
Manufacturing GmbH
Central Service
Hans-Lorenser-Straße 40
D-89079 Ulm
Produktfragen:
(+49) 731 490-123
Reparaturen:
(+49) 731 490-290
service@gardena.com
http://www.gardena.com

Albania

KRAFT SHPK
Autostrada Tirane-Durres
Km 7
1051 Tirane

Argentina

ROBERTO C. RUMBO S.R.L.
Predio Norlog
Lote 7
Benavidez. ZC:1621
Buenos Aires
ventas@rumbosrl.com.ar

Australia

Husqvarna Australia Pty. Ltd.
Locked Bag 5
Central Coast BC
NSW 2252
Phone: (+61) (0) 2 4352 7400
customer.service@
husqvarna.com.au

Austria / Österreich

Husqvarna Austria GmbH
Industriezeile 36
4010 Linz
Tel.: (+43) 732 77 01 01-485
service.gardena@
husqvarnagroup.com

Azerbaijan

Firm Progress
a. Aliyev Str. 26A
1052 Baku

Belarus

Private Enterprise
"Master Garden"
Minsk
Sharangovich str., 7a
Phone: (+375) 17 257-00-33
Mob.: (+375) 29 676-16-09
mg@mastergarden.by

Belgium

Husqvarna Belgium nv
Gardena Division
Leuvensesteenweg 542
Planet II E
1930 Zaventem
België

Bosnia / Herzegovina

SILK TRADE d.o.o.
Industrijska zona Bukva bb
74260 Tešanj

Brazil

Husqvarna do Brasil Ltda
Av. Francisco Matarazzo,
1400 - 19º andar
São Paulo - SP
CEP: 05001-903
Tel: 0800-112252
marketing.br.husqvarna@
husqvarna.com.br

Bulgaria

AGROLAND България АД
бул. 8 Декември, №13
Офис 5
1700 Студентски град
София
Тел.: (+359) 2466 69 10
info@agroland.eu

Canada / USA

GARDENA Canada Ltd.
100 Summerlea Road
Brampton, Ontario L6T 4X3
Phone: (+1) 905 792 93 30
info@gardenacanada.com

Chile

REPRESENTACIONES
JCE S.A.
Av. Del Valle Norte 857,
Piso 4
Santiago RM
Phone: (+56) 2 24142560
contacto@jce.cl

China

Husqvarna (Shanghai)
Management Co., Ltd.
富世华 (上海) 管理有限公司
3F, Benq Square B,
No207, Song Hong Rd.,
Chang Ning District,
Shanghai
PRC. 200335
上海市长宁区淞虹路207号明
基广场B座3楼, 邮编: 200335

Colombia

Husqvarna Colombia S.A.
Calle 18 No. 68 D-31, zona
Industrial de Montevideo
Bogotá, Cundinamarca
Tel. 571 2922700 ext. 105
jairo.salazar@
husqvarna.com.co

Costa Rica

Compania Exim
Euroiberoamericana S.A.
Los Colegios, Moravia,
200 metros al Sur del Colegio
Saint Francis - San José
Phone: (+506) 297 68 83
exim_euro@racsa.co.cr

Croatia

Husqvarna Austria GmbH
Industriezeile 36
4010 Linz
Tel.: (+43) 732 77 01 01-485
service.gardena@
husqvarnagroup.com

Cyprus

Med Marketing
17 Digeni Akrita Ave
P.O. Box 27017
1641 Nicosia

Czech Republic

Husqvarna Česko s.r.o.
Türkova 2319/5b
149 00 Praha 4 - Chodov
Bezplatná infolinka:
800 100 425
servis@cz.husqvarna.com

Denmark

GARDENA DANMARK
Lejrvvej 19, st.
3500 Værløse
Tlf.: (+45) 7026 4770
husqvarna@husqvarna.dk
www.gardena.com/dk

Dominican Republic

BOSQUESA, S.R.L
Carretera Santiago Licey
Km. 5 ½
Esquina Copal II.
Santiago
Dominican Republic
Phone: (+809) 736-0333
joserbosquesa@claro.net.do

Ecuador

Husqvarna Ecuador S.A.
Arupos E1-181 y 10 de
Agosto Quito, Pichincha
Tel. (+593) 22800739
francisco.jacome@
husqvarna.com.ec

Estonia

Husqvarna Eesti OÜ
Valdeku 132
EE-11216 Tallinn
info@agardena.ee

Finland

Oy Husqvarna Ab
Gardena Division
Lautatarhankatu 8 B/PL 3
00581 HELSINKI
www.gardena.fi

France

Husqvarna France
9/11 Allée des pierres mayettes
92635 Gennevilliers Cedex
France
http://www.gardena.com/fr
N° AZUR: 0 810 00 78 23
(Prix d'un appel local)

Georgia

Transporter LLC
113b Belialshvili street
0159 Tbilisi, Georgia

Great Britain

Husqvarna UK Ltd
Preston Road
Aycliffe Industrial Park
Newton Aycliffe
County Durham
DL5 6UP
info.gardena@
husqvarna.co.uk

Greece

Π. ΠΑΠΑΔΟΠΟΥΛΟΣ ΑΕΒΕ
Λεωφ. Αθηνών 92
Αθήνα
Τ.Κ.104 42
Ελλάδα
Τηλ. (+30) 210 51 93 100
info@papadopoulos.com.gr

Hungary

Husqvarna Magyarország Kft.
Ezred u. 1-3
1044 Budapest
Telefon: (+36) 1 251-4161
vevoszolgalat.husqvarna@
husqvarna.hu

Iceland

BYKO ehf.
Bildshöfoa 20
110 Reykjavik

Ireland

Husqvarna UK Ltd
Preston Road
Aycliffe Industrial Park
Newton Aycliffe
County Durham
DL5 6UP
info.gardena@
husqvarna.co.uk

Italy

Husqvarna Italia S.p.A.
Via Santa Vecchia 15
23868 VALMADRERA (LC)
Phone: (+39) 0341.203.111
assistenza.italia@
it.husqvarna.com

Japan

Husqvarna Zenoah Co., Ltd.
1-9 Minamidai
Kawagoe
350-1165 Saitama
gardena-jp@
husqvarnagroup.com

Kazakhstan

LAMED Ltd.
155/1, Tazhibayevoy Str.
050060 Almaty
IP Schmidt
Abayavenue 3B
110 005 Kostanay

Korea

Kyung Jin Trading CO.,LTD.
107-4, SunDuk Bld.,
YangJae-dong,
Seocho-gu,
Seoul, (zipcode: 137-891)
Phone: (+82) (0)2 574-6300

Latvia

Husqvarna Latvija SIA
Ulbrokas 19A
LV-1021 Riga
info@gardena.lv

Lithuania

UAB Husqvarna Lietuva
Ateities pl. 77C
LT-52104 Kaunas
info@gardena.lt

Luxembourg

Magasins Jules Neuberg
39, rue Jacques Stas
Luxembourg-Gasperich 2549
Case Postale No. 12
Luxembourg 2010
Phone: (+352) 40 14 01
api@neuberg.lu

Mexico

AFOSA
Av. Lopez Mateos Sur # 5019
Col. La Calma 45070
Zapopan, Jalisco
Mexico
Phone: (+52) 33 3818-3434
icornejo@afosa.com.mx

Moldova

Convel S.R.L.
290A Muncesti Str.
2002 Chisinau

Netherlands

Husqvarna Nederland B.V.
GARDENA Division
Postbus 50131
1305 AC ALMERE
Phone: (+31) 36 521 00 10
info@gardena.nl

Neth. Antilles

Jonka Enterprises N.V.
Sta. Rosa Weg 196
P.O. Box 8200
Curaçao
Phone: (+599) 9 767 66 55
pgm@jonka.com

New Zealand

Husqvarna New Zealand Ltd.
PO Box 76-437
Manukau City 2241
Phone: (+64) (0) 9 9202410
support.nz@husqvarna.co.nz

Norway

Husqvarna Norge AS
Gardena Division
Trøskenveien 36
1708 Sarpsborg
info@gardena.no

Peru

Husqvarna Perú S.A.
Jr. Ramón Cárcamo 710
Lima 1
Tel: (+51) 1 3320 400 ext. 416
juan.remuzgo@
husqvarna.com

Poland

Husqvarna
Poland Spółka z o.o.
ul. Wysockiego 15 b
03-371 Warszawa
Phone: (+48) 22 330 96 00
gardena@husqvarna.com.pl

Portugal

Husqvarna Portugal, SA
Lagoa - Albarraque
2635 - 595 Rio de Mouro
Tel.: (+351) 21 922 85 30
Fax : (+351) 21 922 85 36
info@gardena.pt

Romania

Madex International Srl
Soseaua Odaii 117-123,
RO 013603 București, S1
Phone: (+40) 21 352.76.03
madex@ines.ro

Russia / Россия

ООО „Хускварна“
141400, Московская обл.,
г. Химки,
улица Ленинградская,
владение 39, стр.6
Бизнес Центр
„Химки Бизнес Парк“,
помещение ОВ02_04
http://www.gardena.ru

Serbia

Domel d.o.o.
Autoput za Novi Sad bb
11273 Belgrade
Phone: (+381) 1 18 48 88 12
miroslav.jejina@domel.rs

Singapore

Hy-Ray PRIVATE LIMITED
40 Jalan Pemimpin
#02-08 Tat Ann Building
Singapore 577185
Phone: (+65) 6253 2277
shiyong@hyray.com.sg

Slovak Republic

Husqvarna Česko s.r.o.
Türkova 2319/5b
149 00 Praha 4 - Chodov
Bezplatná infolinka: 800 154 044
servis@sk.husqvarna.com

Slovenia

Husqvarna Austria GmbH
Industriezeile 36
4010 Linz
Tel.: (+43) 732 77 01 01-485
service.gardena@
husqvarnagroup.com

South Africa

Husqvarna South Africa (Pty) Ltd
Postnet Suite 250
Private Bag X6,
Cascades, 3202, South Africa
Phone: (+27) 33 846 9700
info@gardena.co.za

Spain

Husqvarna España S.A.
Calle de Rivas nº 10
28052 Madrid
Phone: (+34) 91 708 05 00
atencioncliente@gardena.es

Suriname

Deto Handelmaatschappij N.V.
Kernkampweg 72-74
P.O.Box: 12782
Paramaribo - Suriname
South America
Phone: (+597) 438050
www.deto.sr

Sweden

Husqvarna AB/
GARDENA Sverige
Drottninggatan 2
561 82 Huskvarna Sverige

Switzerland / Schweiz

Husqvarna Schweiz AG
Consumer Products
Industriestrasse 10
5506 Mägenwil
Phone: (+41) (0) 62 887 37 90
info@gardena.ch

Turkey

Dost Bahçe Diş Ticaret
Mümessillik A.Ş
Yunus Mah. Adil Sok. No:3
Ic Kapi No: 1 Kartal
34873 Istanbul
Phone: (+90) 216 38 93 939
info@dostbahce.com.tr

Ukraine / Україна

ТОВ «Хускварна Україна»
вул. Васильківська, 34,
офіс 204-г
03022, м. Київ
Тел. (+38) 0 800 504 804
info@gardena.ua

Uruguay

FELI SA
Entre Ríos 1083 CP 11800
Montevideo - Uruguay
Tel: (+598) 22 03 18 44
info@felisa.com.uy

Venezuela

Corporación Casa y Jardín C.A.
Av. Caroní, Edif. Trezmen, PB.
Colinas de Bello Monte.
1050 Caracas.
Tlf: (+58) 212 992 33 22
info@casayjardin.net.ve

14732-20.960.01/0920
© GARDENA Manufacturing GmbH
D-89079 Ulm
http://www.gardena.com