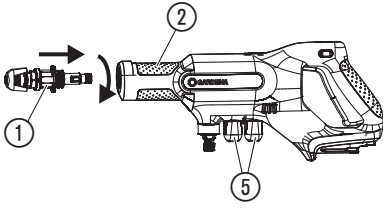
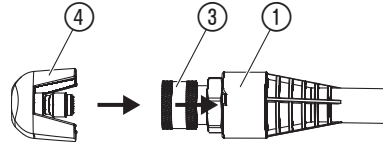
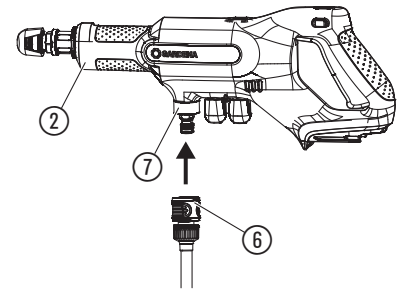
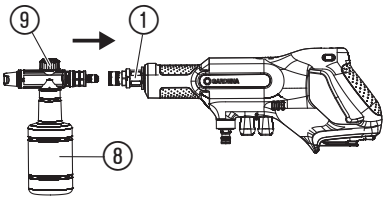
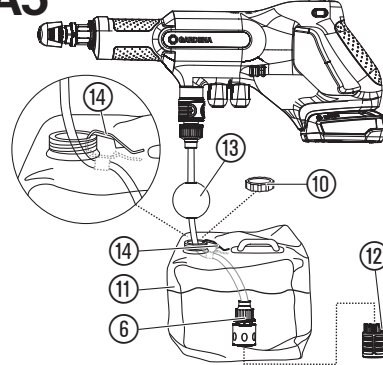
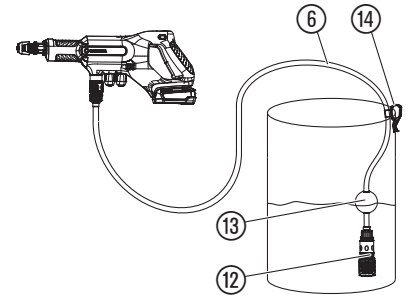
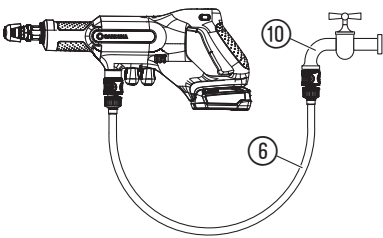
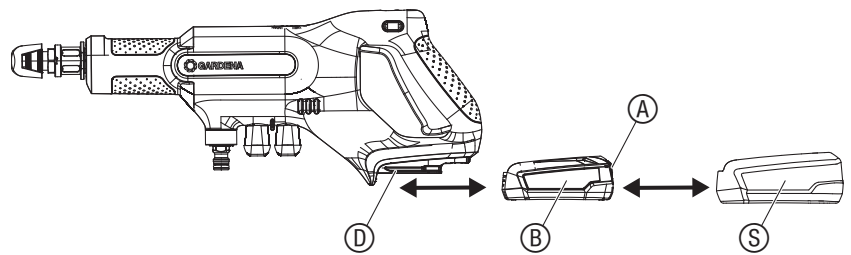
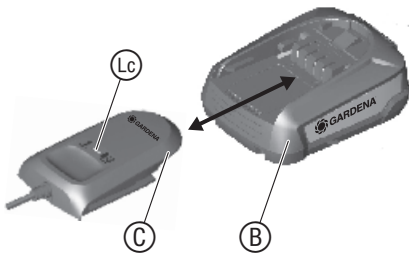
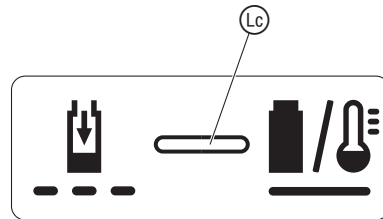
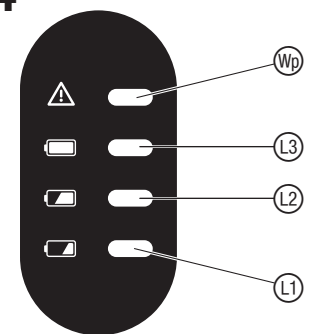
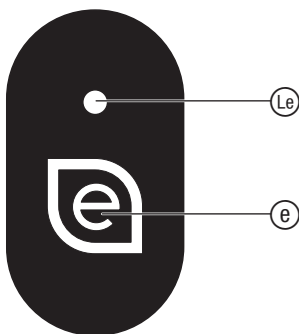
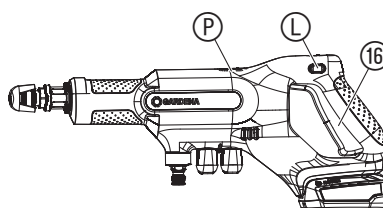
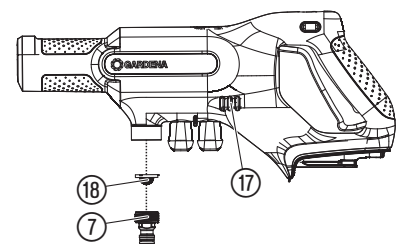

AquaClean 24/18V P4A

Art. 14800

IT Istruzioni per l'uso
Pulitore a media pressione a batteria

<p>DE Produkthaftung Wir weisen ausdrücklich darauf hin, dass wir in Übereinstimmung mit dem Produkthaftungsgesetz nicht für Schäden haften, die durch unsere Produkte entstehen, wenn diese unsachgemäß und nicht durch einen von uns autorisierten Servicepartner repariert wurden oder wenn keine Original GARDENA Teile oder von uns zugelassene Teile verwendet wurden.</p>
<p>EN Product liability In accordance with the German Product Liability Act, we hereby expressly declare that we accept no liability for damage incurred from our products where said products have not been properly repaired by a GARDENA-approved service partner or where original GARDENA parts or parts authorised by GARDENA were not used.</p>
<p>FR Responsabilité Conformément à la loi relative à la responsabilité du fait des produits défectueux, nous déclarons expressément par la présente que nous déclinons toute responsabilité pour les dommages résultant de nos produits, si lesdits produits n'ont pas été correctement réparés par un partenaire d'entretien agréé GARDENA ou si des pièces d'origine GARDENA ou des pièces agréées GARDENA n'ont pas été utilisées.</p>
<p>NL Productaansprakelijkheid Conform de Duitse wet inzake productaansprakelijkheid verklaren wij hierbij uitdrukkelijk dat wij geen aansprakelijkheid aanvaarden voor schade ontstaan uit onze producten waarbij deze producten niet zijn gerepareerd door een GARDENA-erkende servicepartner of waarbij geen originele GARDENA-onderdelen of onderdelen die door GARDENA zijn goedgekeurd zijn gebruikt.</p>
<p>SV Produktansvar I enlighet med tyska produktansvarslagar förklarar vi härmed uttryckligen att vi inte åtar oss något ansvar för skador som orsakas av våra produkter där produkterna inte har genomgått korrekt reparation från en GARDENA-godkänd servicepartner eller där originaldelar från GARDENA eller delar godkända av GARDENA inte använts.</p>
<p>DA Produktansvar I overensstemmelse med den tyske produktansvarslav erklærer vi hermed udtrykkeligt, at vi ikke påtager os noget ansvar for skader på vores produkter, hvis de pågældende produkter ikke er blevet repareret korrekt af en GARDENA-godkendt servicepartner, eller hvor der ikke er brugt originale GARDENA-reservedele eller godkendte reservedele fra GARDENA.</p>
<p>FI Tuotevastuu Saksan tuotevastuulain mukaisesti emme ole vastuussa laitteiden vaurioista, jos korjauksia ei ole tehnyt GARDENAn hyväksymä huoltoliike tai jos niiden synnä on muiden kuin alkuperäisten GARDENA-varaosien tai GARDENAn hyväksymien varaosien käyttö.</p>
<p>IT Responsabilità del prodotto In conformità con la Legge tedesca sulla responsabilità del prodotto, con la presente dichiariamo espressamente che decliniamo qualsiasi responsabilità per danni causati dai nostri prodotti qualora non siano stati correttamente riparati presso un partner di assistenza approvato GARDENA o laddove non siano stati utilizzati ricambi originali o autorizzati GARDENA.</p>
<p>ES Responsabilidad sobre el producto De acuerdo con la Ley de responsabilidad sobre productos alemana, por la presente declaramos expresamente que no aceptamos ningún tipo de responsabilidad por los daños ocasionados por nuestros productos si dichos productos no han sido reparados por un socio de mantenimiento aprobado por GARDENA o si no se han utilizado piezas originales GARDENA o piezas autorizadas por GARDENA.</p>
<p>PT Responsabilidade pelo produto De acordo com a lei alemã de responsabilidade pelo produto, declaramos que não nos responsabilizamos por danos causados pelos nossos produtos, caso os tais produtos não tenham sido devidamente reparados por um parceiro de assistência GARDENA aprovado ou se não tiverem sido utilizadas peças GARDENA originais ou peças autorizadas pela GARDENA.</p>
<p>PL Odpowiedzialność za produkt Zgodnie z niemiecką ustawą o odpowiedzialności za produkt, niniejszym wyraźnie oświadczamy, że nie ponosimy żadnej odpowiedzialności za szkody poniesione na skutek użytkowania naszych produktów, w przypadku gdy naprawa tych produktów nie była odpowiednio przeprowadzana przez zatwierdzonego przez firmę GARDENA partnera serwisowego lub nie stosowano oryginalnych części GARDENA albo części autoryzowanych przez tę firmę.</p>
<p>HU Termékszavatosság A németországi termékszavatossági törvénnyel összhangban ezennel nyomatékosan kijelentjük, hogy nem vállalunk felelősséget a termékeinkben keletkezett olyan károkért, amelyek valamely GARDENA által jóváhagyott szervizpartner által nem megfelelően végzett javításból adódtak, vagy amely során nem eredeti GARDENA alkatrészeket vagy a GARDENA által jóváhagyott alkatrészeket használtak fel.</p>
<p>CS Odpovědnost za výrobek V souladu s německým zákonem o odpovědnosti za výrobek tímto výslovně prohlašujeme, že nepřijímáme žádnou odpovědnost za poškození vzniklá na našich výrobcích, kdy zmíněné výrobky nebyly řádně opraveny schváleným servisním partnerem GARDENA nebo kdy nebyly použity originální náhradní díly GARDENA nebo náhradní díly autorizované společností GARDENA.</p>
<p>SK Zodpovednosť za produkt V súlade s nemeckými právnymi predpismi upravujúcimi zodpovednosť za výrobok týmto výslovne prehlasujeme, že nenesieme žiadnu zodpovednosť za škody spôsobené našimi výrobkami, v prípade ktorých neboli náležité opravy vykonané servisným partnerom schváleným spoločnosťou GARDENA alebo neboli použité diely spoločnosti GARDENA alebo diely schválené spoločnosťou GARDENA.</p>
<p>EL Ευθύνη προϊόντος Σύμφωνα με τον γερμανικό νόμο περί Ευθύνης για τα Προϊόντα, με το παρόν δηλώνουμε ρητώς ότι δεν αποδεχόμαστε καμία ευθύνη για τυχόν ζημιές που προκύπτουν από τα προϊόντα μας εάν αυτά δεν έχουν επισκευαστεί σωστά από κάποιον εγκεκριμένο συνεργάτη επισκευών της GARDENA ή εάν δεν έχουν χρησιμοποιηθεί αυθεντικά εξαρτήματα GARDENA ή εξαρτήματα εγκεκριμένα από την GARDENA.</p>
<p>SL Odgovornost proizvajalca V skladu z nemškimi zakoni o odgovornosti za izdelke, izrecno izjavljajo, da ne sprejemamo nobene odgovornosti za škodo, ki jo povzročijo naši izdelki, če teh niso ustrezno popravili GARDENINI odobreni servisni partnerji ali pri tem niso bili uporabljeni originalni GARDENINI nadomestni deli ali GARDENINIMI homologiranimi nadomestnimi deli.</p>
<p>HR Pouzdanost proizvoda Sukladno njemačkom zakonu o pouzdanosti proizvoda, ovime izričito izjavljujemo kako ne prihvaćamo nikakvu odgovornost za oštećenja na našim proizvodima nastala uslijed neispravnog popravka od strane servisnog partnera kojeg odobrava GARDENA ili uslijed nekorištenja originalnih GARDENA dijelova ili dijelova koje odobrava GARDENA.</p>
<p>RO Răspunderea pentru produs În conformitate cu Legea germană privind răspunderea pentru produs, declarăm în mod expres prin prezentul document că nu acceptăm nicio răspundere pentru defecțiunile suferite de produsele noastre atunci când acestea nu au fost reparate în mod corect de un atelier de service partener, aprobat de GARDENA, sau când nu au fost utilizate piese GARDENA originale sau piese autorizate de GARDENA.</p>
<p>BG Отговорност за вреди, причинени от стоки Съгласно германския Закон за отговорността за вреди, причинени от стоки, с настоящото изрично декларираме, че не носим отговорност за щети, причинени от нашите продукти, ако те не са били правилно ремонтирани от одобрен от GARDENA сервиз или ако не са използвани оригинални части на GARDENA или части, одобрени от GARDENA.</p>
<p>ET Tootevastutus Vastavalt Saksamaa tootevastutusseadusele deklareerime käesolevaga selgesõnaliselt, et me ei kanna mingisugust vastutust meie toodetest tingitud kahjude eest, kui need tooted ei ole korrektselt parandatud GARDENA heakskiidetud hoolduspartneri poolt või kui parandamisel ei ole kasutatud GARDENA originaalosi või GARDENA volitatud osi.</p>
<p>LT Gaminio patikimumas Mes aiškiai pareiškiame, kad, atsižvelgiant į Vokietijos gaminių patikimumo įstatymą, neprisiimame atsakomybės dėl bet kokios žalos, patirtos dėl mūsų gaminių, jeigu jie buvo netinkamai taisomi arba jų dalys buvo pakeistos neoriginaliomis GARDENA dalimis ar nepatvirtintomis dalimis, arba jeigu remonto darbai buvo atlikti ne GARDENA techninės priežiūros centro specialistų.</p>
<p>LV Atbildība par produkcijas kvalitāti Saskaņā ar Vācijas likumu par atbildību par produkcijas kvalitāti ar šo mēs paziņojam, ka neuzņemamies atbildību par bojājumiem, kas radušies, lietojot mūsu izstrādājumus, kuru remontu nav veicis uzņēmuma GARDENA apstiprināts apkopes partneris vai kuru remontam netika izmantotas oriģinālās GARDENA detaļas vai detaļas, kuru lietošanu apstiprinājis uzņēmums GARDENA.</p>

A1**A2****A3****A4****A5****A6****A7****O1****O2****O3****O4****O5****O6****M1**

IT Pulitore a media pressione a batteria

1. SICUREZZA	43
2. MONTAGGIO	44
3. UTILIZZO	44
4. MANUTENZIONE	45
5. CONSERVAZIONE	46
6. ELIMINAZIONE DEI GUASTI	46
7. DATI TECNICI	46
8. ACCESSORI	47
9. SERVIZIO/GARANZIA	47

Traduzione delle istruzioni originali.



Questo prodotto non deve essere utilizzato da bambini. I bambini devono essere sempre sorvegliati, per essere certi che non giochino con il prodotto. Questo prodotto può essere utilizzato da persone con capacità fisiche, sensoriali o mentali ridotte o con un bagaglio ristretto di esperienze e conoscenze, purché vengano supervisionate o siano state istruite circa l'utilizzo sicuro del prodotto e i pericoli legali al suo uso.

Destinazione d'uso:

Il **Pulitore a media pressione a batteria GARDENA** è concepito per la pulizia di piastrelle per pavimenti, mobili e attrezzi da giardino, biciclette, veicoli, barche nonché per pulire delicatamente o innaffiare piante in case e giardini privati.

Il prodotto non è adatto a un utilizzo continuo.



PERICOLO! Lesione corporea!

→ Non utilizzare il prodotto per la pulizia di persone, animali o cavi elettrici.

Dotazione del set:

	art. 14800-20	Set Premium art. 14800-31	art. 14800-55
Pulitore	x	x	x
Batteria	x	x	-
Caricabatteria	x	x	-
3 ugelli	x	x	x

	art. 14800-20	Set Premium art. 14800-31	art. 14800-55
Tubo	X	X	X
Sacca per acqua	-	X	-
Lancia per schiuma	-	X	-

1. SICUREZZA

IMPORTANTE!

Si prega di leggere attentamente le istruzioni per l'uso e di conservarle per rileggerle.

Simboli sul prodotto:



Leggere le istruzioni per l'uso.



Il prodotto non è adatto al collegamento all'impianto di alimentazione dell'acqua potabile.



Per il caricabatterie:
Togliere subito la spina dalla rete se il cavo è stato danneggiato o tagliato.

Norme generali di sicurezza

Sicurezza elettrica



PERICOLO! Scossa di corrente!

Pericolo di lesioni causate da scossa di corrente!

→ Il prodotto deve essere alimentato da un interruttore differenziale (RCD) con corrente operativa nominale di massimo 30 mA.

Occorre prestare attenzione che i fluidi non vengano direzionati direttamente su apparecchi e dispositivi elettrici che contengono componenti elettrici, come ad es. l'interno di forni.

Funzionamento più sicuro

A causa del pericolo fisico, con il prodotto si possono erogare solo i liquidi indicati dal produttore. Non è permesso utilizzare acidi, disinfettanti e impregnanti, detergenti aggressivi o contenenti solventi, benzina od olio lubrificante. La temperatura dell'acqua non deve essere superiore a 45 °C.

Quando si collega il pulitore ad media pressione all'impianto di alimentazione idrica è necessario rispettare le norme sanitarie vigenti a livello locale per evitare il ritorno di acqua non potabile.

→ Chiedere consiglio a un installatore di impianti sanitari

Indossare sempre un dispositivo di protezione dell'udito e occhiali protettivi omologati.

Indossare dispositivi di protezione individuale idonei (guanti protettivi).

La pressione massima ammissibile per il collegamento alla conduttura dell'acqua è 6 bar.

Fare attenzione quando si apre la pistola a spruzzo. Quando si utilizza l'ugello piatto o rotante, si possono sviluppare forze repulsive all'apertura della pistola a spruzzo con conseguente momento torcente sulla lancia.

La pistola a spruzzo può essere assicurata contro l'apertura accidentale per mezzo di un dispositivo di blocco.

AVVISO! Non utilizzare il prodotto vicino a persone che non indossano indumenti protettivi.

AVVISO! Pericolo di esplosione! Non spruzzare sostanze infiammabili.

AVVISO! Le valvole e i giunti sono importanti per la sicurezza del prodotto. Utilizzare solo accessori raccomandati da GARDENA (valvole e giunti).

AVVISO! Per garantire la sicurezza del prodotto, utilizzare solo parti di ricambio originali approvate da GARDENA.

AVVISO! Non si considera potabile l'acqua passata attraverso la valvola di non ritorno.

AVVISO! Non utilizzare il prodotto in presenza di danni al cavo di collegamento o a parti importanti, quali ad es. i dispositivi di sicurezza, o la pistola a spruzzo.

AVVISO! Rimuovere la batteria prima di pulire il prodotto, di provvedere alla sua manutenzione o alla sostituzione di sue parti oppure prima di trasformarlo per assolvere altre funzioni.

Norme di sicurezza aggiuntive

Utilizzo sicuro della batteria



Leggere tutte le norme di sicurezza e le istruzioni.

Il mancato rispetto delle norme di sicurezza e delle istruzioni potrebbe causare scosse elettriche, incendi e/o lesioni gravi.

Conservare le istruzioni con cura. Utilizzare il caricabatteria solo se tutte le funzioni sono state valutate integralmente, se possono essere eseguite senza restrizioni oppure se si sono ricevute istruzioni corrispondenti.

→ **Sorvegliare i bambini durante le operazioni di utilizzo, pulizia e manutenzione.** In questo modo viene assicurato che i bambini non giochino con il caricabatteria.

→ **Caricare solo batterie agli ioni di litio del tipo POWER FOR ALL System PBA 18V. a partire da una capacità di 1,5 Ah (a partire da 5 celle all'interno della batteria). La tensione della batteria deve essere adatta alla tensione di ricarica del caricabatteria. Non caricare batterie non ricaricabili.** Altrimenti sussiste pericolo di incendio e di esplosione.

→ **Tenere il caricabatteria lontano da pioggia e umidità.**

La penetrazione di acqua in un apparecchio elettrico aumenta il pericolo di scosse elettriche.

→ **Tenere il caricabatteria pulito.**

Se esso è sporco, sussiste il pericolo di scosse elettriche.

→ **Prima di ogni impiego controllare caricabatteria, cavo e connettore. Non utilizzare il caricabatteria se si riscontrano danni. Non aprire il caricabatteria personalmente e farlo riparare solamente da elettricisti qualificati e unicamente con parti di ricambio originali.**

Caricabatteria, cavi e connettori danneggiati aumentano il pericolo di scosse elettriche.

→ **Non mettere in funzione il caricabatteria su un fondo facilmente infiammabile (ad es. carta, tessuti, ecc.) o in un ambiente infiammabile.** Per effetto del riscaldamento che si verifica durante l'operazione di ricarica del caricabatteria sussiste pericolo di incendio.

→ La sostituzione del cavo di collegamento, quando necessaria, deve essere eseguita da GARDENA o da un servizio di assistenza clienti autorizzato per apparecchi elettrici GARDENA per evitare pericoli per la sicurezza.

→ **Non mettere in funzione il prodotto mentre è in carica.**

→ **Le presenti norme di sicurezza valgono solo per batterie agli ioni di litio del sistema POWER FOR ALL PBA 18V.**

→ **Utilizzare la batteria solo in prodotti dei costruttori del sistema POWER FOR ALL.**

Solo in questo modo la batteria viene protetta da pericoloso sovraccarico.

→ **Caricare le batterie solamente con caricabatterie consigliati dal produttore.** Sussiste pericolo di incendio se su un caricabatteria vengono utilizzate batterie diverse da quelle per le quali esso è destinato.

→ **La batteria viene fornita parzialmente carica.**

Per garantire le piene prestazioni della batteria, prima di utilizzarla per la prima volta ricaricarla completamente nel caricabatteria.

→ **Conservare le batterie lontano dalla portata dei bambini.**

→ **Non aprire la batteria.** Sussiste il pericolo di cortocircuito.

→ **Se la batteria è danneggiata o viene utilizzata in modo improprio possono generarsi dei vapori. La batteria può prendere fuoco o esplodere.** Fare entrare aria pulita e, in caso di disturbi, consultare un medico. I vapori possono irritare le vie respiratorie.

→ **In caso di utilizzo errato o di batteria danneggiata, può fuoriuscire del liquido combustibile dalla batteria. Evitare il contatto. In caso di contatto fortuito risciacquare con acqua. Se il liquido entra in contatto con gli occhi ricorrere aggiuntivamente all'aiuto del medico.** I liquidi che fuoriescono dalla batteria possono causare irritazioni cutanee o ustioni.

→ **In caso di batteria difettosa può fuoriuscire del liquido e inumidire gli oggetti adiacenti. Verificare le parti interessate.**

Pulirle o eventualmente sostituirle.

→ **Non cortocircuitare la batteria. Tenere la batteria non utilizzata lontano da clip, monete, chiavi, chiodi, viti o altri piccoli oggetti in metallo che potrebbero causare un ponte tra i contatti.**

Un cortocircuito tra i contatti della batteria può causare ustioni o incendi.

→ **La batteria può danneggiarsi con oggetti appuntiti come ad es un ago o un cacciavite oppure mediante l'azione di forze esterne.**

Può verificarsi un cortocircuito interno e la batteria può prendere fuoco, fumare, esplodere o surriscaldarsi.

→ **Non effettuare la manutenzione di batterie danneggiate.**

Tutte le operazioni di manutenzione delle batterie devono essere effettuate solo dal produttore o da servizi di assistenza clienti autorizzati.

→ **Proteggere la batteria dal calore, ad es. anche dall'esposizione continua al sole, incendio, sporcizia, acqua e umidità.**

Sussiste pericolo di esplosione e cortocircuito.

→ **Mettere in funzione e conservare la batteria solo a una temperatura ambiente compresa tra -20 °C e +50 °C.**

Non lasciare la batteria in auto ad es. in estate. In presenza di temperature <0 °C le prestazioni possono subire restrizioni specifiche per gli apparecchi.

→ **Ricaricare la batteria solo in presenza di temperature ambiente comprese tra 0 °C e +45 °C.**

La ricarica a temperature non comprese nell'intervallo indicato danneggiano la batteria o aumentano il pericolo di incendio.

Sicurezza elettrica



PERICOLO! Arresto cardiaco!

Questo prodotto durante il suo funzionamento genera un campo elettromagnetico. Questo campo può, in presenza di particolari situazioni, agire sul funzionamento di impianti medici attivi o passivi. Per escludere il pericolo di situazioni che possano condurre a lesioni gravi o mortali le persone che hanno un impianto medico devono, prima dell'utilizzo di questo prodotto, consultarsi con il proprio medico e il produttore dell'impianto.

Togliere la batteria in caso di emergenza.

Il pulitore non può essere utilizzato con batterie vecchie (designazione di prodotto PBA 18V.-V.).

Proteggere dall'umidità i contatti della batteria.

Sicurezza personale



PERICOLO! Pericolo di soffocamento!

I piccoli pezzi possono essere ingeriti facilmente. I sacchetti in polietilene rappresentano un pericolo di soffocamento per i bambini piccoli. Tenere i bambini lontano durante il montaggio.

Verificare il prodotto prima dell'uso.

Non utilizzare il prodotto se è difettoso, ad es. se vi sono fessure sulla carcassa.

Non immergere il prodotto nell'acqua.

Utilizzare il prodotto solamente in presenza di luce naturale ovvero di una buona luce artificiale.



PERICOLO! Sono possibili lesioni e/o danni al prodotto!

→ Togliere pressione al sistema prima di staccare il tubo dell'acqua.

Indossare sempre occhiali protettivi.

Non utilizzare il prodotto in stato bagnato. Non utilizzare il prodotto in caso di pioggia.

Serrare a fondo tutti i dadi e le viti per assicurarsi che il prodotto sia in buone condizioni.

Non scomporre ulteriormente il prodotto rispetto alla situazione della consegna.

Avviso! L'uso di protettori auricolari e i rumori causati dal prodotto potrebbero far sì che l'utilizzatore non noti la presenza di persone che si avvicinano.

Durante l'utilizzo e il trasporto fare particolare attenzione ai pericoli per altre persone.

Quando si utilizza un apparecchio elettrico rimanere vigili, fare attenzione a ciò che si fa e agire sempre consapevolmente.

Non utilizzare mai gli apparecchi elettrici in condizioni di stanchezza o sotto l'influsso di droghe, alcol o farmaci.

Un momento di disattenzione durante l'utilizzo di apparecchi elettrici può essere causa di gravi lesioni.

Utilizzare il prodotto solo con acqua pulita. Non aggiungere additivi nell'acqua. L'acqua contaminata può danneggiare la pompa e gli accessori.

Non utilizzare o immagazzinare il prodotto in caso di gelo.

Orientare il pulitore lontano da se stessi e da altre persone.

Montare la lancia per schiuma (set Premium) [fig. A4]:

Per la pulizia con detergente la lancia per schiuma può essere posizionata in avanti sulla lancia corta ①.

1. Riempire il serbatoio del detergente ⑧ con il prodotto detergente.

2. Tirare indietro l'anello ③ del giunto rapido, premere la lancia per schiuma ⑧ sulla lancia a spruzzo corta ① e rilasciare di nuovo l'anello ③.

Il giunto è completato quando l'anello si trova di nuovo completamente in avanti (la molla di fissaggio color argento e la sfera color argento non sono più visibili).

3. Dosare la quantità di detergente nel pulitore con l'apposito dosatore ⑨.

Predisporre l'adduzione dell'acqua:

L'alimentazione dell'acqua è possibile mediante la sacca per acqua (set Premium), mediante un serbatoio d'acqua (pozza, grondaia, ecc.) o un rubinetto dell'acqua.

Adduzione dell'acqua mediante la sacca per acqua (set Premium) [fig. A5]:

1. Trasportare la sacca per acqua piena sulla manopola e, se necessario, posarla su un fondo solido.

2. Svitare il coperchio ⑩.

3. Riempire la sacca per acqua ⑪ con acqua del rubinetto pulita.

4. Togliere il filtro di aspirazione ⑫.

5. Spostare la sfera galleggiante ⑬ verso l'alto.

6. Immergere il tubo ⑭ nella sacca per acqua ⑪.

7. Fissare il tubo ⑭ con la clip di plastica ⑮ alla sacca per acqua ⑪.

Il tubo ⑭ deve essere completamente immerso nell'acqua.

Adduzione dell'acqua mediante un serbatoio d'acqua [fig. A6]:

1. Immergere il filtro di aspirazione ⑫ del tubo di aspirazione ⑭ nel serbatoio dell'acqua. Il filtro di aspirazione ⑫ deve essere completamente immerso nell'acqua.

2. Spostare la sfera galleggiante ⑬ in modo che il filtro di aspirazione ⑫ non tocchi il terreno.

In questo modo si evita di intasare il filtro di aspirazione.

3. Fissare il tubo ⑭ con la clip di plastica ⑮ a bordo del serbatoio.



Nota:

Nell'alimentazione dell'acqua tramite un serbatoio deve essere utilizzato il filtro di aspirazione ⑫.

Utilizzare solo acqua dolce pulita.

Adduzione dell'acqua mediante un rubinetto dell'acqua [fig. A7]:

Il pulitore è a prova di tenuta con una pressione d'ingresso dell'acqua fino a 1,0 MPa (10,0 bar). Per un risultato di pulizia ottimale non si deve superare una pressione d'ingresso dell'acqua di 0,6 MPa (6,0 bar).

1. Collegare il tubo di aspirazione in dotazione ⑭ a un rubinetto dell'acqua ⑮.

2. Aprire il rubinetto.

In alternativa è anche possibile collegare un tubo da giardino.



ATTENZIONE!

→ Collegare il rubinetto dell'acqua e staccare il pulitore ad alta pressione dal rubinetto dell'acqua al termine della pulizia.

3. UTILIZZO



PERICOLO! Lesione corporea!

Lesioni agli occhi e ad altre parti del corpo dovute al getto d'acqua.

→ Prima di regolare o trasportare il prodotto, togliere la batteria.

Come caricare la batteria [fig. O1/O2/O3]:



ATTENZIONE!

→ Osservare la tensione di rete. La tensione della fonte elettrica deve coincidere con le indicazioni riportate sulla targhetta del carica-batteria.

2. MONTAGGIO



PERICOLO! Lesione corporea!

Lesioni agli occhi e ad altre parti del corpo dovute al getto d'acqua.

→ Prima di montare il prodotto, togliere la batteria.

Montare gli accessori e il tubo di aspirazione [fig. A1/A2/A3]:



PERICOLO!

→ Utilizzare il prodotto solo se il tubo di aspirazione e la lancia a spruzzo sono completamente montati.

Le seguenti lance a spruzzo sono fornite in dotazione:

- Lancia a spruzzo corta (ca. 6 cm)
- Lancia a spruzzo lunga (ca. 35 cm)

I seguenti accessori sono forniti in dotazione:

- Ugello 0°
- Ugello 15°
- Ugello 40°
- Lancia per schiuma (set Premium)

I seguenti accessori devono essere ordinati a parte:

- GARDENA Ugello rotativo AquaClean Li art. 9345

1. Premere la lancia a spruzzo idonea ① nel rispettivo attacco ② e ruotarla in senso orario finché non si avverte uno scatto percettibile (chiusura a baionetta).
2. Tirare indietro l'anello ③ del giunto rapido, premere l'accessorio idoneo ④ sulla lancia a spruzzo ① e rilasciare di nuovo l'anello ③.
Il giunto è completato quando l'anello si trova di nuovo completamente in avanti (la molla di fissaggio color argento e la sfera color argento non sono più visibili)
3. Ruotare l'accessorio ④ per l'angolo di spruzzatura idoneo.
I due ugelli non utilizzati ④ possono essere inseriti sui supporti ⑤.
4. Collegare il tubo di aspirazione ⑥ al raccordo ⑦.

Nella dotazione del pulitore a batteria GARDENA art. 14800-55 non sono compresi batteria e caricabatteria.

Grazie all'intelligente processo di ricarica lo stato di carica della batteria viene riconosciuto automaticamente e la batteria viene ricaricata in funzione della sua temperatura e tensione con la corrente di carica ottimale. In questo modo la batteria viene preservata e rimane sempre completamente carica in caso di stoccaggio del caricabatteria.

1. Premere il tasto di sblocco (A) e togliere la batteria (B) dal suo alloggiamento (D).
2. Togliere la batteria (B) dall'involucro protettivo (S).
3. Collegare il caricabatteria (C) ad una presa.
4. Spingere il caricabatteria (C) sulla batteria (B).

Quando la spia di carica della batteria (L) sul caricabatteria lampeggia di verde, la batteria è in carica.

Quando la spia di carica della batteria (L) sul caricabatteria è accesa di verde in modo permanente, la batteria è completamente carica (durata della carica, vedi 7. DATI TECNICI).

5. Durante la carica verificare ad intervalli di tempi regolari lo stato della ricarica.
6. Una volta che la batteria (B) è completamente carica, è possibile toglierla dal caricabatteria (C).

Significato degli elementi di visualizzazione:

Visualizzazione sul caricabatteria [fig. O3]:

Luce lampeggiante spia di carica della batteria (L)



La ricarica viene segnalata dalla **luce lampeggiante** della spia di carica batteria (L).

Nota: la ricarica è possibile solo se la temperatura della batteria è compresa nell'intervallo della temperatura di ricarica consentito, vedi 7. DATI TECNICI.

Luce continua spia di carica della batteria (L)



La **luce continua** della spia di carica della batteria (L) segnala che la batteria è completamente carica **oppure** che la temperatura della batteria non è compresa nell'intervallo della temperatura di ricarica consentito e pertanto la batteria non può essere ricaricata. Non appena viene raggiunto l'intervallo di temperatura consentito, la batteria viene ricaricata. Senza batteria inserita, la **luce continua** della spia di carica della batteria (L) segnala che la spina è inserita nella presa e che il carica-batteria è pronto per l'uso.

Spia dello stato di carica della batteria (P) sul prodotto [fig. O4/O6]:

Dopo l'avvio del prodotto la spia dello stato di carica della batteria (P) viene visualizzata per 5 secondi.

Stato di carica della batteria	Spia dello stato di carica della batteria
67 – 100 % di carica	(1), (2) e (3) sono accesi di verde
34 – 66 % di carica	(1) e (2) sono accesi di verde
11 – 33 % di carica	(1) è acceso di verde
0 – 10 % di carica	(1) lampeggia di verde

Quando il LED (1) lampeggia di verde, si deve ricaricare la batteria.

Quando il LED di comunicazione guasti (M) è acceso o lampeggia, vedi 6. ELIMINAZIONE DEI GUASTI.

Pannello di controllo [fig. O5]:

Modalità Soft Clean:

La modalità Soft Clean riduce la pressione del getto per la pulizia di superfici delicate. Essa allunga inoltre l'autonomia della batteria.

Esistono 3 diverse modalità operative:

Modalità Soft Clean high (24 bar)	(L) non è acceso
Modalità Soft Clean soft (14 bar)	(L) lampeggia
Modalità Soft Clean ultra soft (9 bar)	(L) è acceso

I valori di pressione indicati possono variare in funzione della pressione in ingresso.

→ Premere il tasto **Soft Clean** (E) sul pannello di controllo fino a quando è visualizzata la modalità desiderata.

Avvio del pulitore [fig. O1/O6]:



PERICOLO! Lesione corporea!

Se il prodotto non si ferma quando si lascia la leva di avvio sussiste un pericolo di lesione!

→ **Non bypassare i dispositivi di sicurezza o l'interruttore. Non fissare, ad esempio, la leva di avvio sull'impugnatura.**

Avvio:

Il prodotto è dotato di un dispositivo di sicurezza (leva di avvio con dispositivo di bloccaggio di sicurezza) che impedisce l'avvio involontario del prodotto.

Il pulitore può essere utilizzato con una batteria solo dopo avere tolto l'involucro protettivo (S) dalla medesima.

1. Sfilare l'involucro protettivo (S) dalla batteria (B).
2. Inserire la batteria (B) nel suo alloggiamento (D) finché la si sente scattare.
3. Premere il blocco di accensione (L) sul lato sinistro e tirare la leva di avvio (16).
Il pulitore si avvia e la spia dello stato di carica della batteria (P) viene visualizzata per 5 secondi.
4. Rilasciare nuovamente il blocco di accensione (L).
Il pulitore continua a funzionare senza dovere premere il blocco di accensione.

Arresto:

1. Rilasciare la leva di avvio (16).
Il pulitore si ferma.
2. Chiudere l'alimentazione dell'acqua (ad es. rubinetto dell'acqua).
3. Tirare la leva di avvio (16) per togliere pressione dal sistema.
4. Scollegare il tubo di aspirazione dal pulitore.
5. Premere il tasto di sblocco (A) e togliere la batteria (B) dal suo alloggiamento (D).

Uso in modalità aspirazione:

1. **Premere il blocco di accensione (L) sul lato sinistro e tirare la leva di avvio (16).**
2. **Nell'aspirazione disattivare la modalità Soft Clean (LED (L) non è acceso).**
3. **Aspirare ad altezza limitata (ca. da 0 a 1 m).**
4. **Attendere fino all'adduzione di acqua e al raggiungimento della piena pressione.**
5. **Recarsi poi nella propria posizione di lavoro.**

Può essere necessario attendere fino a 30 secondi (con grandi altezze di aspirazione) fino a quando l'acqua viene alimentata nel sistema di aspirazione. L'altezza di autoadescamento max. è 2 m.

4. MANUTENZIONE



PERICOLO! Lesione corporea!

Lesioni agli occhi e ad altre parti del corpo dovute al getto d'acqua.

→ **Prima di procedere alla manutenzione del prodotto, togliere la batteria.**

Pulizia del pulitore [fig. M1]:



PERICOLO! Lesione corporea!

Pericolo di lesioni e rischio di danni al prodotto.

→ **Non pulire il prodotto con acqua o getti d'acqua (in particolare ad alta pressione).**

→ **Non pulire con prodotti chimici, inclusi benzina o solventi. Alcuni possono distruggere le parti in plastica.**

Le fessure di areazione devono sempre essere pulite.

1. Pulire le fessure dell'aria (17) con una spazzola morbida (non utilizzare il cacciavite).
2. Dopo ogni utilizzo pulire tutte le parti mobili.
In particolare devono essere tolti dagli allacciamenti i resti di sporco.
3. Svitare l'attacco (7) (evtl. con una chiave inglese con apertura 17).
4. Rimuovere filtro dell'apparecchio (18) dall'attacco (7) e pulirlo sotto l'acqua corrente.
5. Togliere la lancia a spruzzo (1) e lavarla con acqua pulita.
6. Togliere il filtro di aspirazione (12) e pulire il filtro di aspirazione (12).
7. Avvitare l'attacco (7) a mano sul pulitore.

Come pulire batteria e caricabatteria:

Assicurarsi che la superficie ed i contatti del caricabatteria e dell'alloggiamento della batteria siano sempre puliti ed asciutti prima di collegare il caricabatteria.

Non utilizzare acqua corrente.

→ **Caricabatteria:** Con un panno morbido e asciutto pulire i contatti e le parti in plastica.

→ **Batteria:** Pulire di tanto in tanto le fessure di areazione e gli attacchi della batteria con un pennello morbido, pulito e asciutto.

5. CONSERVAZIONE

Messa fuori servizio:

Il prodotto deve essere conservato in modo non accessibile ai bambini.

1. Togliere la batteria.
2. Caricare la batteria.
3. Pulire il pulitore, la batteria e il caricabatteria (vedi 4. MANUTENZIONE).
4. Conservare il pulitore, la batteria ed il caricabatteria in luogo asciutto, chiuso e al riparo dal gelo.

Smaltimento:

(ai sensi della direttiva 2012/19/UE)



Il prodotto non può essere smaltito insieme ai normali rifiuti domestici. Deve essere smaltito in base alle prescrizioni ambientali localmente applicabili.

IMPORTANTE!

→ Smaltire il prodotto nel o tramite il punto di raccolta locale per il riciclaggio.

Smaltimento della batteria:



La batteria GARDENA contiene celle agli ioni di litio che, al termine della propria durata, devono essere smaltite separatamente dai normali rifiuti domestici.

Li-ion

IMPORTANTE!

→ Smaltire le batterie nel o tramite il punto di raccolta locale per il riciclaggio.

1. Scaricare completamente le cellule agli ioni di litio (rivolgersi all'Assistenza Clienti GARDENA).
2. Mettere in sicurezza le cellule agli ioni di litio da cortocircuiti.
3. Smaltire le cellule agli ioni di litio in modo appropriato.

6. ELIMINAZIONE DEI GUASTI



PERICOLO! Lesione corporea!

Lesioni agli occhi e ad altre parti del corpo dovute al getto d'acqua.

→ **Prima di rimediare ai guasti del prodotto, togliere la batteria.**

Problema	Possibile causa	Rimedio
Il pulitore non convoglia quasi o affatto acqua	Il serbatoio d'acqua è vuoto.	→ Riempire il serbatoio d'acqua.
	C'è aria nel sistema.	→ Togliere la lancia e premere la leva di avvio per circa 30 secondi fino a vedere l'adduzione di acqua. Rimontare la lancia.
	C'è aria nel sistema.	→ Sfiatare il sistema ad altezza limitata. Recarsi poi in posizione di lavoro.
Caduta di pressione durante il funzionamento	Il filtro dell'apparecchio o il filtro di aspirazione è sporco.	→ Pulire il filtro dell'apparecchio e il filtro di aspirazione (vedi 4. MANUTENZIONE).
	Stato di carica della batteria troppo basso.	→ Caricare la batteria.
L'acqua viene aspirata male dal serbatoio dell'acqua	Altezza di autoadescamento eccessiva.	→ Ridurre l'altezza di autoadescamento.
	C'è aria nel sistema.	→ Togliere la lancia e premere la leva di avvio per circa 30 secondi fino a vedere l'adduzione di acqua. Rimontare la lancia.

Problema	Possibile causa	Rimedio
L'acqua viene aspirata male dal serbatoio dell'acqua	Il filtro dell'apparecchio o il filtro di aspirazione è sporco.	→ Pulire il filtro dell'apparecchio e il filtro di aspirazione (vedi 4. MANUTENZIONE).
Il pulitore non si arresta	La leva di avvio è bloccata.	→ Togliere la batteria e allentare la leva di avvio.
Il pulitore non si avvia o si arresta. Il LED (L) lampeggia di verde [fig. 04]	La batteria è scarica.	→ Caricare la batteria.
Il pulitore non si avvia o si arresta. Il LED di comunicazione guasti (G) è acceso di rosso [fig. 04]	La temperatura della batteria non è compresa nell'intervallo consentito.	→ Attendere finché la temperatura della batteria si attesta nuovamente tra 0 °C e + 45 °C.
	Il pulitore è surriscaldato (ad es. a causa dell'irraggiamento solare diretto).	→ Fare raffreddare il pulitore in un luogo fresco e ombreggiato.
	Acqua penetrata nella batteria.	→ Fare asciugare la batteria in un luogo asciutto.
La ricarica non è possibile. La spia di carica della batteria (C) rimane accesa [fig. 03]	Tra i contatti della batteria nel pulitore sono presenti gocce d'acqua o umidità.	→ Rimuovere le gocce d'acqua/l'umidità con un panno asciutto.
	Il motore è bloccato.	→ Rivolgersi all'Assistenza Clienti GARDENA.
Il pulitore non si avvia o si arresta. Il LED di comunicazione guasti (G) lampeggia di rosso [fig. 04]	Ugello parzialmente o completamente otturato.	→ Pulire l'ugello ad es. con un ago o un filo metallico.
	Il prodotto è difettoso.	→ Rivolgersi all'Assistenza Clienti GARDENA.
	La batteria non è inserita completamente nel suo alloggiamento.	→ Inserire la batteria completamente nel suo alloggiamento finché la si sente scattare in posizione.
La spia di carica della batteria (C) rimane accesa [fig. 03]	La batteria è difettosa.	→ Sostituire la batteria.
	Il prodotto è difettoso.	→ Rivolgersi all'Assistenza Clienti GARDENA.
	La batteria non è (correttamente) collocata.	→ Collocare la batteria correttamente sul caricabatteria.
La ricarica non è possibile. La spia di carica della batteria (C) rimane accesa [fig. 03]	I contatti della batteria sono sporchi.	→ Pulire i contatti della batteria (ad es. inserendo e togliendo più volte la batteria. Eventualmente sostituire la batteria).
	La temperatura della batteria non è compresa nell'intervallo della temperatura di ricarica consentito.	→ Attendere finché la temperatura della batteria si attesta nuovamente tra 0 °C e + 45 °C.
La spia di carica della batteria (C) non si accende [fig. 03]	La batteria è difettosa.	→ Sostituire la batteria.
	La spina del caricabatteria non è (correttamente) inserita.	→ Inserire la spina (completamente) nella presa.
La spia di carica della batteria (C) non si accende [fig. 03]	La presa, il cavo di alimentazione o il caricabatteria è difettoso.	→ Controllare la tensione di rete. Far controllare il caricabatterie da un rivenditore autorizzato o dall'Assistenza Clienti GARDENA.



NOTA: rivolgersi, in presenza di altri problemi, all'Assistenza Clienti GARDENA di competenza. Le riparazioni possono essere eseguite solamente dall'Assistenza Clienti GARDENA così come da rivenditori specializzati che sono autorizzati da GARDENA.

7. DATI TECNICI

Pulitore a media pressione a batteria	Unità	Valore (art. 14800)
Pressione nominale/Pressione max.	MPa	2,4
Pressione massima della linea di alimentazione	MPa	0,6
Lunghezza tubo di aspirazione	m	5
Altezza di autoadescamento max.	m	2

<i>Pulitore a media pressione a batteria</i>	Unità	Valore (art. 14800)
Max. durata (batteria 2,5 Ah):		
Modalità Soft Clean high	min.	15
Modalità Soft Clean soft	min.	19
Modalità Soft Clean ultra soft	min.	38
Max. portata:		
Modalità Soft Clean high	l/h	250
Modalità Soft Clean soft	l/h	200
Modalità Soft Clean ultra soft	l/h	100
Max. pressione:		
Modalità Soft Clean high	bar	24
Modalità Soft Clean soft	bar	14
Modalità Soft Clean ultra soft	bar	9
Peso con lancia corta (senza batteria)	kg	1,5
Livello di pressione sonora L_{pA}¹⁾ Incertezza k_{pA}		
	dB (A)	68
		3
Livello di emissione sonora L_{WA}²⁾ misurata Incertezza k_{WA}		
	dB (A)	83
		3
Oscillazione mano braccio a v_{hw}¹⁾ Incertezza k_{vhw}		
	m/s ²	2,8
		1,5

Procedura di misurazione secondo: ¹⁾ EN 60335-2-54 ²⁾ EN 60335-2-79

 **NOTA: il valore di emissione delle vibrazioni fornito è stato misurato in base a una procedura di verifica normata e può essere utilizzato per un confronto tra apparecchi elettrici. Questo valore può essere utilizzato anche per la valutazione provvisoria dell'esposizione. Il valore di emissione delle vibrazioni può variare durante l'utilizzo effettivo dell'apparecchio elettrico.**

<i>Batteria di sistema PBA 18V 2,5Ah W-B</i>	Unità	Valore (art. 14903)
Tensione batteria	V (DC)	18
Capacità della batteria	Ah	2,5
Numero di celle (ioni di litio)		5

Caricabatterie adeguati per batterie del sistema POWER FOR ALL: AL 18..CV.

<i>Caricabatteria AL 1810 CV P4A</i>	Unità	Valore (art. 14900)
Corrente di rete	V (AC)	220 – 240
Frequenza di rete	Hz	50 – 60
Potenza nominale	W	26
Tensione di ricarica della batteria	V (DC)	18
Corrente di carica max. batteria	mA	1000
Tempo di ricarica della batteria 80% / 97 – 100% (ca.)		
PBA 18V 2,0Ah W-B	min.	96 / 124
PBA 18V 2,5Ah W-B	min.	120 / 154
PBA 18V 4,0Ah W-C	min.	192 / 244
Intervallo della temperatura di ricarica consentito	°C	0 – 45
Peso secondo la procedura EPTA 01:2014	kg	0,17
Grado di protezione		□ / II

Batterie adeguate del sistema POWER FOR ALL: PBA 18V.

8. ACCESSORI

GARDENA Ugello rotativo AquaClean Li	Per lo sporco ostinato (causato da muschio o intemperie).	art. 9345
Batteria di sistema GARDENA	Batteria per durate ulteriori o per la sostituzione.	
PBA 18V/45 P4A		art. 14903
PBA 18V/72 P4A		art. 14905
Caricabatterie rapido GARDENA AL 1830 CV P4A	Per caricare rapidamente la batteria del sistema POWER FOR ALL PBA 18V..W-..	art. 14901

9. SERVIZIO/GARANZIA

Servizio:

Prendere contatto all'indirizzo sul retro.

Dichiarazione di garanzia:

In caso di reclami in garanzia, all'utente non viene addebitato alcun importo per i servizi forniti.

GARDENA Manufacturing GmbH, per tutti i nuovi prodotti originali GARDENA, fornisce una garanzia di 2 anni che decorre dal primo acquisto presso il rivenditore, se i prodotti sono stati impiegati esclusivamente per l'uso privato. La presente garanzia del produttore non si applica a prodotti acquistati sul mercato secondario. Tale garanzia fa riferimento ai difetti essenziali del prodotto che sono da ricondurre, in modo provato, a carenze del materiale o di fabbricazione. La garanzia verrà espletata mediante la fornitura di un prodotto sostitutivo completamente funzionale o la riparazione del prodotto difettoso da inviare gratuitamente a GARDENA; ci riserviamo il diritto di scegliere tra le seguenti opzioni. Questo servizio è soggetto alle seguenti disposizioni:

- Il prodotto è stato usato per lo scopo previsto secondo le indicazioni contenute nelle istruzioni di funzionamento.
- L'acquirente o altre persone non hanno provato ad aprire o a riparare il prodotto.
- Per il funzionamento del prodotto sono stati utilizzati solo ricambi e parti usurate originali GARDENA.
- Esibizione della ricevuta di acquisto.

Restano escluse dalla garanzia l'usura normale di parti e componenti (ad esempio su lame, elementi di fissaggio di lame, turbine, lampadine, cinghie trapezoidali e dentate, giranti, filtri d'aria, candele di accensione), modifiche estetiche nonché parti usurate e materiali di consumo.

La presente garanzia del produttore è limitata alla fornitura di ricambi e alla riparazione secondo le condizioni sopra riportate. La garanzia del produttore non giustifica altri diritti nei nostri confronti, in quanto produttore, ad esempio al risarcimento danni. La presente garanzia del produttore **non** intacca ovviamente i diritti alla prestazione di garanzia esistenti, per legge e contratto, nei confronti del rivenditore/venditore.

La garanzia del produttore è soggetta al diritto della Repubblica Federale di Germania.

In caso di garanzia si prega di inviare il prodotto difettoso, con affrancatura sufficiente, assieme a una copia della ricevuta di acquisto e una descrizione dell'errore, all'indirizzo del servizio di assistenza GARDENA.

Parti usurate:

Il filtro e gli accessori (ad es. la sacca per acqua) sono parti usurate e pertanto sono escluse dalla garanzia.

Deutschland / Germany

GARDENA
Manufacturing GmbH
Central Service
Hans-Lorenser-Straße 40
D-89079 Ulm
Produktfragen:
(+49) 731 490-123
Reparaturen:
(+49) 731 490-290
service@gardena.com
http://www.gardena.com

Albania

KRAFT SHPK
Autostrada Tirane-Durres
Km 7
1051 Tirane

Argentina

ROBERTO C. RUMBO S.R.L.
Predio Norlog
Lote 7
Benavidez. ZC:1621
Buenos Aires
ventas@rumbosrl.com.ar

Australia

Husqvarna Australia Pty. Ltd.
Locked Bag 5
Central Coast BC
NSW 2252
Phone: (+61) (0) 2 4352 7400
customer.service@
husqvarna.com.au

Austria / Österreich

Husqvarna Austria GmbH
Industriezeile 36
4010 Linz
Tel.: (+43) 732 77 01 01-485
service.gardena@
husqvarnagroup.com

Azerbaijan

Firm Progress
a. Aliyev Str. 26A
1052 Baku

Belarus

Private Enterprise
"Master Garden"
Minsk
Sharangovich str., 7a
Phone: (+375) 17 257-00-33
Mob.: (+375) 29 676-16-09
mg@mastergarden.by

Belgium

Husqvarna Belgium nv
Gardena Division
Leuvensesteenweg 542
Planet II E
1930 Zaventem
België

Bosnia / Herzegovina

SILK TRADE d.o.o.
Industrijska zona Bukva bb
74260 Tešanj

Brazil

Husqvarna do Brasil Ltda
Av. Francisco Matarazzo,
1400 - 19º andar
São Paulo - SP
CEP: 05001-903
Tel: 0800-112252
marketing.br.husqvarna@
husqvarna.com.br

Bulgaria

AGROLAND България АД
бул. 8 Декември, №13
Офис 5
1700 Студентски град
София
Тел.: (+359) 2466 69 10
info@agroland.eu

Canada / USA

GARDENA Canada Ltd.
100 Summerlea Road
Brampton, Ontario L6T 4X3
Phone: (+1) 905 792 93 30
info@gardenacanada.com

Chile

REPRESENTACIONES
JCE S.A.
Av. Del Valle Norte 857,
Piso 4
Santiago RM
Phone: (+56) 2 24142560
contacto@jce.cl

China

Husqvarna (Shanghai)
Management Co., Ltd.
富世华 (上海) 管理有限公司
3F, Benq Square B,
No207, Song Hong Rd.,
Chang Ning District,
Shanghai
PRC. 200335
上海市长宁区淞虹路207号明
基广场B座3楼, 邮编: 200335

Colombia

Husqvarna Colombia S.A.
Calle 18 No. 68 D-31, zona
Industrial de Montevideo
Bogotá, Cundinamarca
Tel. 571 2922700 ext. 105
jairo.salazar@
husqvarna.com.co

Costa Rica

Compania Exim
Euroiberoamericana S.A.
Los Colegios, Moravia,
200 metros al Sur del Colegio
Saint Francis - San José
Phone: (+506) 297 68 83
exim_euro@racsa.co.cr

Croatia

Husqvarna Austria GmbH
Industriezeile 36
4010 Linz
Tel.: (+43) 732 77 01 01-485
service.gardena@
husqvarnagroup.com

Cyprus

Med Marketing
17 Digeni Akritas Ave
P.O. Box 27017
1641 Nicosia

Czech Republic

Husqvarna Česko s.r.o.
Türkova 2319/5b
149 00 Praha 4 - Chodov
Bezplatná infolinka:
800 100 425
servis@cz.husqvarna.com

Denmark

GARDENA DANMARK
Lejrvvej 19, st.
3500 Værløse
Tlf.: (+45) 7026 4770
husqvarna@husqvarna.dk
www.gardena.com/dk

Dominican Republic

BOSQUESA, S.R.L
Carretera Santiago Licey
Km. 5 ½
Esquina Copal II.
Santiago
Dominican Republic
Phone: (+809) 736-0333
joserbosquesa@claro.net.do

Ecuador

Husqvarna Ecuador S.A.
Arupos E1-181 y 10 de
Agosto Quito, Pichincha
Tel. (+593) 22800739
francisco.jacome@
husqvarna.com.ec

Estonia

Husqvarna Eesti OÜ
Valdeku 132
EE-11216 Tallinn
info@agardena.ee

Finland

Oy Husqvarna Ab
Gardena Division
Lautatarhankatu 8 B/PL 3
00581 HELSINKI
www.gardena.fi

France

Husqvarna France
9/11 Allée des pierres mayettes
92635 Gennevilliers Cedex
France
http://www.gardena.com/fr
N° AZUR: 0 810 00 78 23
(Prix d'un appel local)

Georgia

Transporter LLC
113b Belialshvili street
0159 Tbilisi, Georgia

Great Britain

Husqvarna UK Ltd
Preston Road
Aycliffe Industrial Park
Newton Aycliffe
County Durham
DL5 6UP
info.gardena@
husqvarna.co.uk

Greece

Π. ΠΑΠΑΔΟΠΟΥΛΟΣ ΑΕΒΕ
Λεωφ. Αθηνών 92
Αθήνα
Τ.Κ.104 42
Ελλάδα
Τηλ. (+30) 210 51 93 100
info@papadopoulos.com.gr

Hungary

Husqvarna Magyarország Kft.
Ezred u. 1-3
1044 Budapest
Telefon: (+36) 1 251-4161
vevoszolgalat.husqvarna@
husqvarna.hu

Iceland

BYKO ehf.
Bildshöfoa 20
110 Reykjavík

Ireland

Husqvarna UK Ltd
Preston Road
Aycliffe Industrial Park
Newton Aycliffe
County Durham
DL5 6UP
info.gardena@
husqvarna.co.uk

Italy

Husqvarna Italia S.p.A.
Via Santa Vecchia 15
23868 VALMADRERA (LC)
Phone: (+39) 0341.203.111
assistenza.italia@
it.husqvarna.com

Japan

Husqvarna Zenoah Co., Ltd.
1-9 Minamidai
Kawagoe
350-1165 Saitama
gardena-jp@
husqvarnagroup.com

Kazakhstan

LAMED Ltd.
155/1, Tazhibayevoy Str.
050060 Almaty
IP Schmidt
Abayavenue 3B
110 005 Kostanay

Korea

Kyung Jin Trading CO.,LTD.
107-4, SunDuk Bld.,
YangJae-dong,
Seocho-gu,
Seoul, (zipcode: 137-891)
Phone: (+82) (0)2 574-6300

Latvia

Husqvarna Latvija SIA
Ulbrokas 19A
LV-1021 Rīga
info@gardena.lv

Lithuania

UAB Husqvarna Lietuva
Ateities pl. 77C
LT-52104 Kaunas
info@gardena.lt

Luxembourg

Magasins Jules Neuberg
39, rue Jacques Stas
Luxembourg-Gasperich 2549
Case Postale No. 12
Luxembourg 2010
Phone: (+352) 40 14 01
api@neuberg.lu

Mexico

AFOSA
Av. Lopez Mateos Sur # 5019
Col. La Calma 45070
Zapopan, Jalisco
Mexico
Phone: (+52) 33 3818-3434
icornejo@afosa.com.mx

Moldova

Convel S.R.L.
290A Muncesti Str.
2002 Chisinau

Netherlands

Husqvarna Nederland B.V.
GARDENA Division
Postbus 50131
1305 AC ALMERE
Phone: (+31) 36 521 00 10
info@gardena.nl

Neth. Antilles

Jonka Enterprises N.V.
Sta. Rosa Weg 196
P.O. Box 8200
Curaçao
Phone: (+599) 9 767 66 55
pgm@jonka.com

New Zealand

Husqvarna New Zealand Ltd.
PO Box 76-437
Manukau City 2241
Phone: (+64) (0) 9 9202410
support.nz@husqvarna.co.nz

Norway

Husqvarna Norge AS
Gardena Division
Trøskenveien 36
1708 Sarpsborg
info@gardena.no

Peru

Husqvarna Perú S.A.
Jr. Ramón Cárcamo 710
Lima 1
Tel: (+51) 1 3320 400 ext. 416
juan.remuzgo@
husqvarna.com

Poland

Husqvarna
Poland Spółka z o.o.
ul. Wysockiego 15 b
03-371 Warszawa
Phone: (+48) 22 330 96 00
gardena@husqvarna.com.pl

Portugal

Husqvarna Portugal, SA
Lagoa - Albarraque
2635 - 595 Rio de Mouro
Tel.: (+351) 21 922 85 30
Fax : (+351) 21 922 85 36
info@gardena.pt

Romania

Madex International Srl
Soseaua Odaii 117 - 123,
RO 013603 București, S1
Phone: (+40) 21 352.76.03
madex@ines.ro

Russia / Россия

ООО „Хускварна“
141400, Московская обл.,
г. Химки,
улица Ленинградская,
владение 39, стр.6
Бизнес Центр
„Химки Бизнес Парк“,
помещение ОВ02_04
http://www.gardena.ru

Serbia

Domel d.o.o.
Autoput za Novi Sad bb
11273 Belgrade
Phone: (+381) 1 18 48 88 12
miroslav.jejina@domel.rs

Singapore

Hy-Ray PRIVATE LIMITED
40 Jalan Pemimpin
#02-08 Tat Ann Building
Singapore 577185
Phone: (+65) 6253 2277
shiyiing@hyray.com.sg

Slovak Republic

Husqvarna Česko s.r.o.
Türkova 2319/5b
149 00 Praha 4 - Chodov
Bezplatná infolinka: 800 154 044
servis@sk.husqvarna.com

Slovenia

Husqvarna Austria GmbH
Industriezeile 36
4010 Linz
Tel.: (+43) 732 77 01 01-485
service.gardena@
husqvarnagroup.com

South Africa

Husqvarna South Africa (Pty) Ltd
Postnet Suite 250
Private Bag X6,
Cascades, 3202, South Africa
Phone: (+27) 33 846 9700
info@gardena.co.za

Spain

Husqvarna España S.A.
Calle de Rivas nº 10
28052 Madrid
Phone: (+34) 91 708 05 00
atencioncliente@gardena.es

Suriname

Deto Handelmaatschappij N.V.
Kernkampweg 72-74
P.O.Box: 12782
Paramaribo - Suriname
South America
Phone: (+597) 438050
www.deto.sr

Sweden

Husqvarna AB/
GARDENA Sverige
Drottninggatan 2
561 82 Huskvarna Sverige

Switzerland / Schweiz

Husqvarna Schweiz AG
Consumer Products
Industriestrasse 10
5506 Mägenwil
Phone: (+41) (0) 62 887 37 90
info@gardena.ch

Turkey

Dost Bahçe Diş Ticaret
Mümessillik A.Ş
Yunus Mah. Adil Sok. No:3
Ic Kapi No: 1 Kartal
34873 Istanbul
Phone: (+90) 216 38 93 939
info@dostbahce.com.tr

Ukraine / Україна

ТОВ «Хускварна Україна»
вул. Васильківська, 34,
офіс 204-г
03022, м. Київ
Тел. (+38) 0 800 504 804
info@gardena.ua

Uruguay

FELI SA
Entre Ríos 1083 CP 11800
Montevideo - Uruguay
Tel: (+598) 22 03 18 44
info@felisa.com.uy

Venezuela

Corporación Casa y Jardín C.A.
Av. Caroní, Edif. Trezmen, PB.
Colinas de Bello Monte.
1050 Caracas.
Tlf: (+58) 212 992 33 22
info@casayjardin.net.ve

14800-20.960.02/1120
© GARDENA Manufacturing GmbH
D-89079 Ulm
http://www.gardena.com