

AquaClean 24/18V P4A

Art. 14800

BG Инструкция за експлоатация

Акумулаторна водоструйна машина – средно налягане

<p>DE Produkthaftung Wir weisen ausdrücklich darauf hin, dass wir in Übereinstimmung mit dem Produkthaftungsgesetz nicht für Schäden haften, die durch unsere Produkte entstehen, wenn diese unsachgemäß und nicht durch einen von uns autorisierten Servicepartner repariert wurden oder wenn keine Original GARDENA Teile oder von uns zugelassene Teile verwendet wurden.</p>
<p>EN Product liability In accordance with the German Product Liability Act, we hereby expressly declare that we accept no liability for damage incurred from our products where said products have not been properly repaired by a GARDENA-approved service partner or where original GARDENA parts or parts authorised by GARDENA were not used.</p>
<p>FR Responsabilité Conformément à la loi relative à la responsabilité du fait des produits défectueux, nous déclarons expressément par la présente que nous déclinons toute responsabilité pour les dommages résultant de nos produits, si lesdits produits n'ont pas été correctement réparés par un partenaire d'entretien agréé GARDENA ou si des pièces d'origine GARDENA ou des pièces agréées GARDENA n'ont pas été utilisées.</p>
<p>NL Productaansprakelijkheid Conform de Duitse wet inzake productaansprakelijkheid verklaren wij hierbij uitdrukkelijk dat wij geen aansprakelijkheid aanvaarden voor schade ontstaan uit onze producten waarbij deze producten niet zijn gerepareerd door een GARDENA-erkende servicepartner of waarbij geen originele GARDENA-onderdelen of onderdelen die door GARDENA zijn goedgekeurd zijn gebruikt.</p>
<p>SV Produktansvar I enlighet med tyska produktansvarslagar förklarar vi härmed uttryckligen att vi inte åtar oss något ansvar för skador som orsakas av våra produkter där produkterna inte har genomgått korrekt reparation från en GARDENA-godkänd servicepartner eller där originaldelar från GARDENA eller delar godkända av GARDENA inte använts.</p>
<p>DA Produktansvar I overensstemmelse med den tyske produktansvarslav erklærer vi hermed udtrykkeligt, at vi ikke påtager os noget ansvar for skader på vores produkter, hvis de pågældende produkter ikke er blevet repareret korrekt af en GARDENA-godkendt servicepartner, eller hvor der ikke er brugt originale GARDENA-reservedele eller godkendte reservedele fra GARDENA.</p>
<p>FI Tuotevastuu Saksan tuotevastuulain mukaisesti emme ole vastuussa laitteiden vaurioista, jos korjauksia ei ole tehnyt GARDENAn hyväksymä huoltoliike tai jos niiden synnä on muiden kuin alkuperäisten GARDENA-varaosien tai GARDENAn hyväksymien varaosien käyttö.</p>
<p>IT Responsabilità del prodotto In conformità con la Legge tedesca sulla responsabilità del prodotto, con la presente dichiariamo espressamente che decliniamo qualsiasi responsabilità per danni causati dai nostri prodotti qualora non siano stati correttamente riparati presso un partner di assistenza approvato GARDENA o laddove non siano stati utilizzati ricambi originali o autorizzati GARDENA.</p>
<p>ES Responsabilidad sobre el producto De acuerdo con la Ley de responsabilidad sobre productos alemana, por la presente declaramos expresamente que no aceptamos ningún tipo de responsabilidad por los daños ocasionados por nuestros productos si dichos productos no han sido reparados por un socio de mantenimiento aprobado por GARDENA o si no se han utilizado piezas originales GARDENA o piezas autorizadas por GARDENA.</p>
<p>PT Responsabilidade pelo produto De acordo com a lei alemã de responsabilidade pelo produto, declaramos que não nos responsabilizamos por danos causados pelos nossos produtos, caso os tais produtos não tenham sido devidamente reparados por um parceiro de assistência GARDENA aprovado ou se não tiverem sido utilizadas peças GARDENA originais ou peças autorizadas pela GARDENA.</p>
<p>PL Odpowiedzialność za produkt Zgodnie z niemiecką ustawą o odpowiedzialności za produkt, niniejszym wyraźnie oświadczamy, że nie ponosimy żadnej odpowiedzialności za szkody poniesione na skutek użytkowania naszych produktów, w przypadku gdy naprawa tych produktów nie była odpowiednio przeprowadzana przez zatwierdzonego przez firmę GARDENA partnera serwisowego lub nie stosowano oryginalnych części GARDENA albo części autoryzowanych przez tę firmę.</p>
<p>HU Termékszavatosság A németországi termékszavatossági törvénnyel összhangban ezennel nyomatékosan kijelentjük, hogy nem vállalunk felelősséget a termékeinkben keletkezett olyan károkért, amelyek valamely GARDENA által jóváhagyott szervizpartner által nem megfelelően végzett javításból adódtak, vagy amely során nem eredeti GARDENA alkatrészeket vagy a GARDENA által jóváhagyott alkatrészeket használtak fel.</p>
<p>CS Odpovědnost za výrobek V souladu s německým zákonem o odpovědnosti za výrobek tímto výslovně prohlašujeme, že nepřijímáme žádnou odpovědnost za poškození vzniklá na našich výrobcích, kdy zmíněné výrobky nebyly řádně opraveny schváleným servisním partnerem GARDENA nebo kdy nebyly použity originální náhradní díly GARDENA nebo náhradní díly autorizované společností GARDENA.</p>
<p>SK Zodpovednosť za produkt V súlade s nemeckými právnymi predpismi upravujúcimi zodpovednosť za výrobok týmto výslovne prehlasujeme, že nenesieme žiadnu zodpovednosť za škody spôsobené našimi výrobkami, v prípade ktorých neboli náležité opravy vykonané servisným partnerom schváleným spoločnosťou GARDENA alebo neboli použité diely spoločnosti GARDENA alebo diely schválené spoločnosťou GARDENA.</p>
<p>EL Ευθύνη προϊόντος Σύμφωνα με τον γερμανικό νόμο περί Ευθύνης για τα Προϊόντα, με το παρόν δηλώνουμε ρητώς ότι δεν αποδεχόμαστε καμία ευθύνη για τυχόν ζημιές που προκύπτουν από τα προϊόντα μας εάν αυτά δεν έχουν επισκευαστεί σωστά από κάποιον εγκεκριμένο συνεργάτη επισκευών της GARDENA ή εάν δεν έχουν χρησιμοποιηθεί αυθεντικά εξαρτήματα GARDENA ή εξαρτήματα εγκεκριμένα από την GARDENA.</p>
<p>SL Odgovornost proizvajalca V skladu z nemškimi zakoni o odgovornosti za izdelke, izrecno izjavljajo, da ne sprejemamo nobene odgovornosti za škodo, ki jo povzročijo naši izdelki, če teh niso ustrezno popravili GARDENINI odobreni servisni partnerji ali pri tem niso bili uporabljeni originalni GARDENINI nadomestni deli ali GARDENINIMI homologiranimi nadomestnimi deli.</p>
<p>HR Pouzdanost proizvoda Sukladno njemačkom zakonu o pouzdanosti proizvoda, ovime izričito izjavljujemo kako ne prihvaćamo nikakvu odgovornost za oštećenja na našim proizvodima nastala uslijed neispravnog popravka od strane servisnog partnera kojeg odobrava GARDENA ili uslijed nekorištenja originalnih GARDENA dijelova ili dijelova koje odobrava GARDENA.</p>
<p>RO Răspunderea pentru produs În conformitate cu Legea germană privind răspunderea pentru produs, declarăm în mod expres prin prezentul document că nu acceptăm nicio răspundere pentru defecțiunile suferite de produsele noastre atunci când acestea nu au fost reparate în mod corect de un atelier de service partener, aprobat de GARDENA, sau când nu au fost utilizate piese GARDENA originale sau piese autorizate de GARDENA.</p>
<p>BG Отговорност за вреди, причинени от стоки Съгласно германския Закон за отговорността за вреди, причинени от стоки, с настоящото изрично декларираме, че не носим отговорност за щети, причинени от нашите продукти, ако те не са били правилно ремонтирани от одобрен от GARDENA сервиз или ако не са използвани оригинални части на GARDENA или части, одобрени от GARDENA.</p>
<p>ET Tootevastutus Vastavalt Saksamaa tootevastutusseadusele deklareerime käesolevaga selgesõnaliselt, et me ei kanna mingisugust vastutust meie toodetest tingitud kahjude eest, kui need tooted ei ole korrektselt parandatud GARDENA heakskiidetud hoolduspartneri poolt või kui parandamisel ei ole kasutatud GARDENA originaalosi või GARDENA volitatud osi.</p>
<p>LT Gaminio patikimumas Mes aiškiai pareiškiame, kad, atsižvelgiant į Vokietijos gaminių patikimumo įstatymą, neprisiimame atsakomybės dėl bet kokios žalos, patirtos dėl mūsų gaminių, jeigu jie buvo netinkamai taisomi arba jų dalys buvo pakeistos neoriginaliomis GARDENA dalimis ar nepatvirtintomis dalimis, arba jeigu remonto darbai buvo atlikti ne GARDENA techninės priežiūros centro specialistų.</p>
<p>LV Atbildība par produkcijas kvalitāti Saskaņā ar Vācijas likumu par atbildību par produkcijas kvalitāti ar šo mēs paziņojam, ka neuzņemamies atbildību par bojājumiem, kas radušies, lietojot mūsu izstrādājumus, kuru remontu nav veicis uzņēmuma GARDENA apstiprināts apkopes partneris vai kuru remontam netika izmantotas oriģinālās GARDENA detaļas vai detaļas, kuru lietošanu apstiprinājis uzņēmums GARDENA.</p>

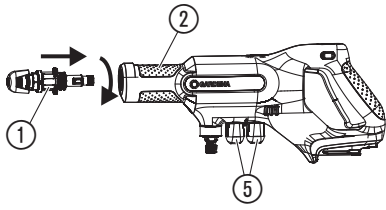
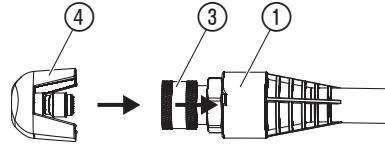
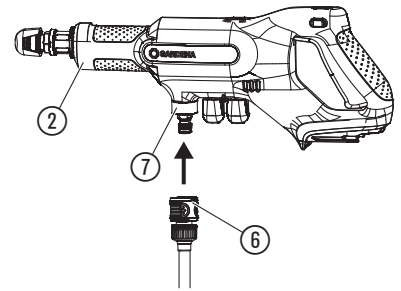
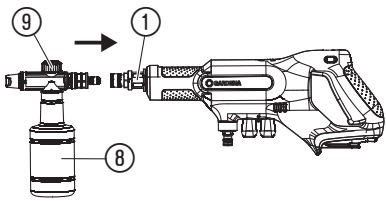
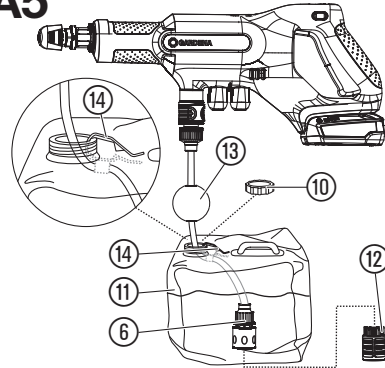
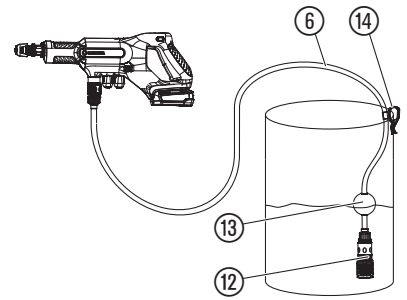
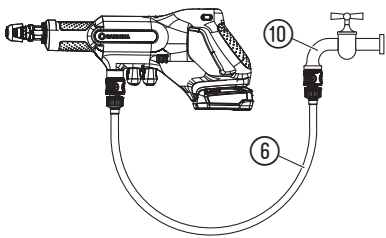
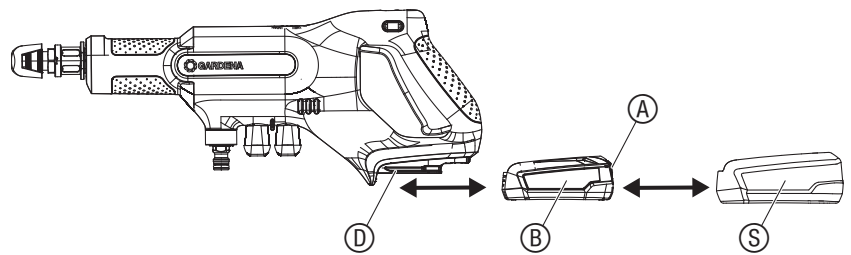
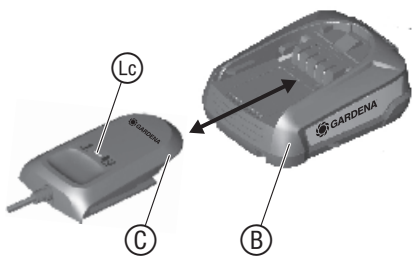
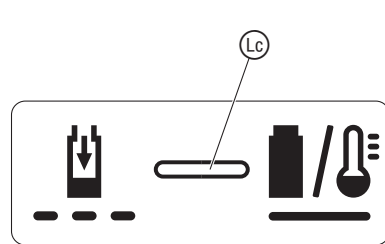
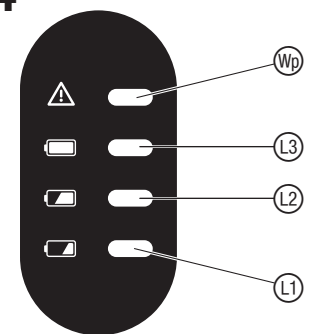
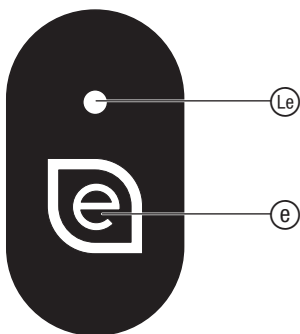
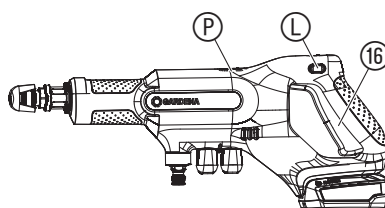
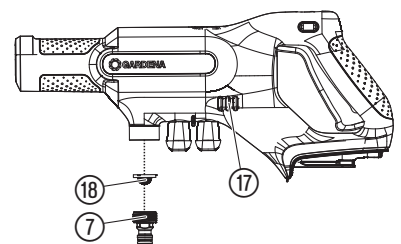
A1**A2****A3****A4****A5****A6****A7****O1****O2****O3****O4****O5****O6****M1**



Този продукт не трябва да се използва от деца. Децата трябва да бъдат наблюдавани, за да се уверите, че не си играят с продукта. Този продукт може да се използва от лица с намалени физически, сетивни или умствени способности или липса на опит и познания, когато те са под надзор или са били инструктирани относно безопасната употреба на продукта и разбират произтичащите от това рискове.

Употреба по предназначение:

Акумулаторната водоструйна машина – средно налягане GARDENA е предназначена за почистване на подови плочи, градински мебели/инструменти, велосипеди, превозни средства, лодки и за деликатно почистване в домашни и хоби градини.

Продуктът не е предназначен за продължителна употреба.



ОПАСНОСТ! Контузии!

→ Не използвайте продукта за почистване на хора, животни или електрически кабели.

Обем на доставката на комплекта:

	Арт. 14800-20	Комплект Premium Арт. 14800-31	Арт. 14800-55
Водоструйна машина	x	x	x
Акумулаторна батерия	x	x	–
Зарядно устройство	x	x	–
3 Накрайника	x	x	x
Маркуч	x	x	x
Торба за вода	–	x	–
Резервоар за пяна	–	x	–

1. ТЕХНИКА НА БЕЗОПАСНОСТ

ВАЖНО!

Прочетете внимателно инструкцията за експлоатация и я запазете за бъдещи справки.

Символи върху продукта:



Прочетете инструкцията за експлоатация.



Продуктът не е подходящ за свързване към водопровода за питейна вода.



За зарядното устройство:
Незабавно изключете щепсела от контакта, ако кабелът е повреден или прекъснат.

Общи указания по техника на безопасност

Безопасност на електрическите уреди



ОПАСНОСТ! Токов удар!

Опасност от нараняване от токов удар.

→ Продуктът трябва да бъде захранен с електричество през автоматичен прекъсвач, действащ при повреда или изтичане на ток (RCD) с номинален ток на изключване от максимум 30 mA.

Трябва да се внимава, течност да не бъде насочвана директно към електрически уреди и съоръжения, които съдържат електрически компоненти, като напр. вътрешни пространства на фурни.

По-безопасна работа

Поради опасност от контузии по тялото, с продукта могат да бъдат използвани само посочени от производителя течни препарати. Не трябва да бъдат разпръсквани и киселини, дезинфекциращи и импрегниращи вещества, агресивни, съдържащи разтворители почистващи средства, бензин или масло за разпръскване.

Температурата на водата не трябва да превишава 45 °C.

При свързване на водоструйната машина – средно налягане към съоръжението за водоснабдяване, трябва да се спазват санитарните разпоредби на конкретната държава, за да се избегне обратното засмукване на непитейна вода.

→ Моля, попитайте специалист по санитарни въпроси.

Носете винаги сертифицирано защитно устройство за очите и слуха.

Носете подходящи лични средства за защита (защитни ръкавици).

BG Акумулаторна водоструйна машина – средно налягане

1. ТЕХНИКА НА БЕЗОПАСНОСТ	118
2. МОНТАЖ	120
3. ОБСЛУЖВАНЕ	120
4. ТЕХНИЧЕСКО ОБСЛУЖВАНЕ	121
5. СЪХРАНЕНИЕ	122
6. ОТСТРАНЯВАНЕ НА ПОВРЕДИ	122
7. ТЕХНИЧЕСКИ ДАННИ	123
8. АКСЕСОАРИ	123
9. СЕРВИЗ/ГАРАНЦИЯ	123

Превод на оригиналната инструкция.

Максимално допустимото налягане при свързване към водопровода е 6 bar.

Внимавайте при отваряне на пистолета за разпръскване! При използване на плоската или ротационната дюза е възможно, при отваряне на пистолета за разпръскване да възникнат сили на обратна тяга, което да предизвика завъртане на пръта.

Пистолета за разпръскване може да бъде обезопасен посредством блокировка срещу неволно отваряне.

ПРЕДУПРЕЖДЕНИЕ! Не използвайте продукта в близост до хора, освен ако те не носят защитно облекло.

ПРЕДУПРЕЖДЕНИЕ! Опасност от експлозия! Не разпръсквайте запалими течности.

ПРЕДУПРЕЖДЕНИЕ! Маркучките за високо налягане и фитингите са важни за безопасността на продукта. Използвайте аксесоари препоръчани от GARDENA (фитинги и съединения).

ПРЕДУПРЕЖДЕНИЕ! За да се гарантира безопасността на продукта, използвайте оригинални резервни части, одобрени от GARDENA.

ПРЕДУПРЕЖДЕНИЕ! Вода, която е преминала през клапана за предотвратяване на обратния поток, се счита за негодна за пиене вода.

ПРЕДУПРЕЖДЕНИЕ! Не използвайте продукта, ако са повредени свързващия тръбопровод или важни детайли, напр. предпазни устройства, пистолет за разпръскване.

ПРЕДУПРЕЖДЕНИЕ! Свалете акумулаторната батерия преди почистване, техническо обслужване, при подмяна на части или ако продукта ще бъде пренастроен за друга функция.

Допълнителни указания по техника на безопасност

Безопасна работа с батерии



Прочетете всички указания по техника на безопасност и инструкции.

Ако не бъдат спазени указанията по техника на безопасност и инструкциите, съществува опасност от токов удар, пожар и/или от тежки наранявания.

Съхранявайте грижливо тези инструкции. Използвайте зарядното устройство само, ако напълно оценявате всички инструкции и можете да ги изпълните без ограничения или сте получили съответните указания.

→ **Наблюдавайте децата по време на употреба, почистване и техническо обслужване.** Така ще сте сигурни, че децата не си играят със зарядното устройство.

→ **Зареждайте само литиево-йонни акумулаторни батерии от системата POWER FOR ALL тип PBA 18V, с капацитет от 1,5 Ah или по-висок (от 5 акумулаторни клетки или повече).** Напрежението на акумулаторната батерия трябва да съответства на напрежението за зареждане на батерията на зарядното устройство. Не зареждайте неакумулаторни батерии.

В противен случай съществува опасност от пожар и експлозия.

→ **Зарядното устройство не трябва да се излага на дъжд или влага.** Вода, влязла в електрически уред повишава риска от токов удар.

→ **Поддържайте зарядното устройство чисто.**

Замърсяването създава риск от токов удар.

→ **Проверявайте зарядното устройство, кабели и щепсела преди всяка употреба. Не използвайте зарядното устройство, ако забележите никакви повреди. Не отваряйте сами зарядното устройство, същото да бъде ремонтирано само от квалифицирани специалисти и само с оригинални резервни части.** Повредени зарядни устройства, кабели и щепсели повишават риска от токов удар.

→ **Не използвайте зарядното устройство върху лесно запалима повърхност (напр. хартия, текстил и др.) или в среда, която може да се възпламени.** Съществува риск от пожар поради нагряване на зарядното устройство по време на зареждане.

→ Ако е необходима смяна на свързващия кабел, това трябва да бъде направено от GARDENA или оторизиран сервизен център за електроинструменти GARDENA, за да се избегнат рисковете за безопасността.

→ **Не използвайте продукта, докато се зарежда.**

→ **Тези указания по техника на безопасност важат само за литиево-йонни акумулаторни батерии от системата POWER FOR ALL PBA 18V.**

→ **Използвайте акумулаторната батерия само в продукти на производители на системата POWER FOR ALL.**

Само така можете да защитите батерията от опасно претоварване.

→ **Зареждайте акумулаторните батерии само със зарядни устройства, които се препоръчват от производителя.**

От зарядно устройство, което е предназначено за определен вид акумулаторни батерии, съществува опасност от пожар, когато се използва с други акумулаторни батерии.

→ **Акумулаторната батерия се доставя частично заредена.**

За да осигурите пълна мощност на акумулаторната батерия, заредете преди първа употреба акумулаторната батерия в зарядното устройство напълно.

→ **Съхранявайте акумулаторни батерии, извън зона на достъп от деца.**

→ **Не отваряйте акумулаторната батерия.**

Съществува риск от късо съединение.

→ **При повреди и неправилна употреба на акумулаторната батерия могат да се образуват пари. Акумулаторната батерия може да се запали или да избухне.** Осигурете чист въздух, а при оплаквания потърсете лекар. Парите могат да раздразнят дихателните пътища.

→ **При неправилно използване или повредена акумулаторна батерия може от акумулаторната батерия да протече течност, която може да се възпламени. Избягвайте контакта с нея. При случаен контакт изплакнете с вода. Ако течността попадне в очите, потърсете допълнителна лекарска помощ.**

Течността изтекла от акумулаторната батерия може да доведе до дразнене по кожата или изгаряния.

→ **Ако акумулаторната батерия е повредена, течността може да изтече и да намокри съседни предмети. Проверете засегнатите детайли. Почистете ги или ги сменете, ако е необходимо.**

→ **Не свързвайте на късо акумулаторната батерия. Дръжте неизползваната акумулаторна батерия далеч от кламери, монети, ключове, гвоздеи, винтове или други малки метални предмети, които биха могли да окъсят контактите.**

Късо съединение между контактите на акумулаторната батерия може да доведе до изгаряния или пожар.

→ **Акумулаторната батерия може да бъде повредена от остри предмети като напр. пирон или отвертка или от прилагана на върхна сила.** Може да възникне вътрешно късо съединение и акумулаторната батерия да се запали, запуши, експлодира или да прегрее.

→ **Никога не ремонтирайте повредени акумулаторни батерии.** Всяко техническо обслужване на акумулаторни батерии трябва да се извършва само от производителя или от оторизиран сервизен център.

→ **Пазете акумулаторната батерия от топлина, напр. също от продължително излагане на слънчева светлина, огън, замърсяване, вода и влага.**

Съществува опасност от експлозия или късо съединение.

→ **Използвайте и съхранявайте акумулаторната батерия само при температура на околната среда между -20 °C и +50 °C.** Не оставяйте акумулаторната батерия през лятото в колата. При температури <0 °C може да се стигне до специфични за уреда ограничения в производителността.

→ **Зареждайте акумулаторната батерия само при температура на околната среда между 0 °C и +45 °C.** Зареждането извън температурния диапазон може да повреди акумулаторната батерия или да увеличи риска от пожар.

Безопасност на електрическите уреди



ОПАСНОСТ! Сърдачен арест!

Този продукт образува електромагнитно поле по време на работа. Това поле може при определени обстоятелства да окаже влияние върху начина на функциониране на активни или пасивни медицински импланти. За да се изключи рискът от ситуации, които биха могли да доведат до тежки или смъртоносни наранявания, лицата с медицински имплант трябва преди употреба на този продукт да се консултират със своя лекар и производителя на импланта.

Извадете акумулаторната батерия в случай на авария.

Водоструйната машина не може да бъде използвана с по-стари акумулаторни батерии (продуктово име PBA 18V...V).

Пазете контактите на акумулаторната батерия от влага.

Лична безопасност



ОПАСНОСТ! Опасност от задушаване!

Дребните детайли могат лесно да бъдат погълнати. Полиетиленовата торба представлява опасност от задушаване за малките деца. Дръжте малките деца далеч по време на монтажа.

Проверете продукта преди употреба.

Не използвайте повреден продукт, особено ако има пукнатини по корпуса.

Не потапяйте продукта.

Използвайте машината само на дневна светлина или при добро изкуствено осветление.



ОПАСНОСТ! Наранявания и повреди на продукта!

→ **Изпуснете налягането от системата, преди да изключите маркуча за вода.**

Носете винаги защитни очила.

Не използвайте в мокро състояние. Не използвайте в дъжд.

Дръжте всички гайки, болтове и винтове завинтени, за сте сигурни, че продуктът е в безопасно работно състояние.

Не разглобявайте продукта след доставката.

Предупреждение! При носене на защита за слуха и поради шума, който излъчва продукта, операторът може да не забележи приближаващи се лица.

По време на работа и транспортиране особено внимавайте за другите хора.

Бъдете концентрирани, гледайте това, което правите и разсъждавайте трезво при работа с електроинструмент.

Не използвайте електроинструмент, докато сте изморени или сте под влиянието на наркотици, алкохол или медикаменти.

Момент невнимание при работа с електроинструмент може да доведе до тежки контузии.

Използвайте продукта само с чиста вода. Не слагайте добавки във водата. Примесите във водата могат да повредят помпата и аксесоарите. Не използвайте или съхранявайте продукта, ако има опасност от замръзване. Насочвайте водоструйната машина встрани от вас и другите.

2. МОНТАЖ



ОПАСНОСТ! Контузии!

Наранявания на очите и тялото от водната струя.

→ Свалете акумулаторната батерия преди да сглобите продукта.

Монтаж на приставките и засмукващия маркуч [фиг. А1/А2/А3]:



ОПАСНОСТ!

→ Продуктът може да бъде използван само ако са монтирани изцяло засмукващия маркуч и пръта за разпръскване.

В доставката са включени следните прътове за разпръскване:

- Къс прът за разпръскване (около 6 см.)
- Дълъг прът за разпръскване (около 35 см.)

В обема на доставката са включени следните приставки:

- 0°-Дюза
- 15°-Дюза
- 40°-Дюза
- Резервоар за пена (комплект Premium)

Следните крайници могат да бъдат закупени като аксесоари:

- GARDENA Ротационна дюза AquaClean Li Арт. 9345

1. Натиснете желанния прът за разпръскване ① в държача за пръта ② и го завъртете по часовниковата стрелка, докато връзката се фиксира с изщракване (байонетна връзка).

2. Издърпайте пръстена ③ на бързата връзка назад, натиснете желанния крайник ④ върху пръта за разпръскване ① и отново пуснете пръстена ③.

Съединението е изпълнено, когато пръстенът отново се намира в самата предна част (сребърната заключваща пружина и сребърните топчета повече не се виждат).

3. Завъртете приставката ④ за желанния ъгъл на разпръскване.

Двете дюзи ④, които не се използват могат да бъдат поставени на държачите ⑤.

4. Свържете засмукващия маркуч ⑥ с фитинга ⑦.

Монтаж на резервоара за пена (комплект Premium) [фиг. А4]:

За почистване с почистващ препарат, отпред на късия прът ① може да бъде поставен резервоара за пена.

1. Напълнете резервоара за препарата за почистване ⑧ с почистващ препарат.

2. Издърпайте пръстена ③ на бързата връзка назад, натиснете резервоара за пена ⑧ върху късия прът за разпръскване ① и отново пуснете пръстена ③.

Съединението е изпълнено, когато пръстенът отново се намира в самата предна част (сребърната заключваща пружина и сребърните топчета повече не се виждат).

3. Дозирайте количеството на почистващия препарат с колелцето за дозиране ⑨.

Осигуряване на водоснабдяването:

Можете да активирате подаването на вода чрез торбата за вода (комплект Premium), чрез резервоар за вода (езерце, контейнер за дъждовна вода и др.) или чрез кран за вода.

Подаване на вода чрез торбата за вода (комплект Premium) [фиг. А5]:

1. Носете пълната торба за вода за дръжката и я поставяйте върху твърда повърхност, когато я използвате.
2. Развийте капачката ⑩.
3. Напълнете торбата за вода ⑪ с чиста вода от водопровода.
4. Свалете смукателния филтър ⑫.

5. Преместете поплавчното топче ⑬ нагоре.

6. Потопете маркуча ⑥ в торбата за вода ⑪.

7. Прикрепете маркуча ⑥ с пластмасовата скоба ⑭ към торбата за вода ⑪.

Маркучът ⑥ трябва да бъде изцяло потопен във водата.

Подаване на вода чрез резервоар за вода [фиг. А6]:

1. Потопете смукателния филтър ⑫ на засмукващия маркуч ⑥ в резервоара за вода. Смукателният филтър ⑫ трябва да бъде изцяло потопен във водата.

2. Преместете поплавчното топче ⑬, така че смукателният филтър ⑫ да не докосва пода.

Това предпазва смукателния филтър от запушване.

3. Прикрепете маркуча ⑥ с пластмасовата скоба ⑭ към ръба на резервоара.



Указание:

При подаване на вода чрез резервоар трябва да бъде използван смукателен филтър ⑫.

Може да се използва само бистра прясна вода.

Подаване на вода чрез водопроводен кран [фиг. А7]:

Водоструйната машина е устойчива на течения до 1,0 МПа (10,0 bar) налягане на водата на входа. За оптимален резултат на почистване все пак, не трябва да бъде надвишавано налягане на водата на входа от 0,6 МПа (6,0 bar).

1. Свържете засмукващия маркуч ⑥ с водопроводен кран ⑮.

2. Отворете крана за вода.

Като алтернатива може да бъде свързан градински маркуч.



ВНИМАНИЕ!

→ Затворете водопроводния кран и разкачете водоструйната машина от водопроводния кран след приключване на почистването

3. ОБСЛУЖВАНЕ



ОПАСНОСТ! Контузии!

Наранявания на очите и тялото от водната струя.

→ Свалете акумулаторната батерия преди да настройвате или транспортирате продукта.

Зареждане на акумулаторната батерия [фиг. О1/О2/О3]:



ВНИМАНИЕ!

→ Обърнете внимание на напрежението на мрежата!

Напрежението на източника на захранване трябва да съответства на информацията на фирмената табелка на зарядното устройство.

При GARDENA Акумулаторна водоструйна машина Арт. 14800-55 в доставката не е включена акумулаторна батерия и зарядно устройство.

Интелигентният процес на зареждане автоматично разпознава нивото на заряд на акумулаторната батерия и я зарежда с оптималния ток на зареждане в зависимост от температурата и напрежението на акумулаторната батерия.

Това щади акумулаторната батерия и тя винаги остава напълно заредена, когато се съхранява в зарядното устройство.

1. Натиснете освобождаващия бутон ⑰ и извадете акумулаторната батерия ⑱ от гнездото за батерията ⑰.
2. Извадете акумулаторната батерия ⑱ от защитния корпус ⑳.
3. Включете зарядното устройство ㉑ в контакт на електрическата мрежа.
4. Плъзнете зарядното устройство ㉑ върху акумулаторната батерия ⑱.

Когато индикацията за зареждане на акумулаторната батерия ㉒ на зарядното устройство мига зелено, акумулаторната батерия се зарежда.

Когато индикацията за зареждане на акумулаторната батерия **(C)** на зарядното устройство свети зелено без прекъсване, акумулаторната батерия е напълно заредена (време за зареждане, виж 7. ТЕХНИЧЕСКИ ДАННИ).

5. Проверявайте периодично при зареждане състоянието на зареждането.
6. Когато акумулаторната батерия **(B)** е напълно заредена, можете да разделите акумулаторната батерия **(B)** от зарядното устройство **(C)**.

Значение на елементите на индикацията:

Индикация на зарядното устройство [фиг. O3]:

Мигаща светлина на индикацията за зареждане на акумулаторната батерия **(C)** Процесът на зареждане се сигнализира чрез мигане на индикацията за зареждане на акумулаторната батерия **(C)**.
Указание: Процесът на зареждане е възможен само, ако температурата на акумулаторната батерия е в допустимия диапазон на температурата на зареждане, виж 7. ТЕХНИЧЕСКИ ДАННИ.



Постоянна светлина на индикацията за зареждане на акумулаторната батерия **(C)**

Постоянната светлина на индикацията за зареждане на акумулаторната батерия **(C)** сигнализира, че акумулаторната батерия е заредена напълно или, че температурата на акумулаторната батерия е извън допустимия диапазон на температура на зареждане и затова не може да бъде заредена. Веднага след достигане на допустимия температурен диапазон, акумулаторната батерия се зарежда.



Без включена акумулаторна батерия, постоянната светлина на индикацията за зареждане на акумулаторната батерия **(C)** сигнализира, че щепселът е включен в електрическия контакт и зарядното устройство е готово за употреба.

Индикация за състоянието на зареждане на батерията **(P)** върху продукта [фиг. O4/O6]:

След включването на продукта за 5 секунди се показва индикацията за състоянието на зареждане на батерията **(P)**.

Състояние на зареждане на батерията	Индикация за състоянието на зареждане на батерията
67 – 100 % заредена	(L) , (M) и (N) светят зелено
34 – 66 % заредена	(L) и (M) светят зелено
11 – 33 % заредена	(L) свети зелено
0 – 10 % заредена	(L) мига зелено

Когато светодиодът **(L)** мига зелено, акумулаторната батерия трябва да бъде заредена.

Когато светодиодът за повреда **(M)** свети или мига, виж 6. ОТСТРАНЯВАНЕ НА ПОВРЕДИ.

Контролен панел [фиг. O5]:

Режим Soft-Clean:

Режимът Soft-Clean намалява налягането на струята за почистване на чувствителни повърхности. Той също така удължава живота на акумулаторната батерия.

Има 3 различни режима на работа:

Режим Soft-Clean висок (24 bar)	(L) не свети
Режим Soft-Clean мек (14 bar)	(L) мига
Режим Soft-Clean ултра мек (9 bar)	(L) свети

Посочените стойности на налягането могат да варират в зависимост от входното налягане.

→ Натиснете повтаряйки **бутона Soft-Clean **(E)**** на контролния панел, докато се покаже желания режим.

Включване на водоструйната машина [фиг. O1/O6]:



ОПАСНОСТ! Контузии!

Опасност от нараняване, ако продуктът не спре при пускане на ръчката за включване.

→ Не избягвайте предпазните приспособления или прекъсвачите. Не закрепвайте ръчката за включване например към дръжката.

Включване:

Продуктът е оборудван със защитно устройство (ръчка за включване с блокировка за безопасност), което предотвратява неволното включване на продукта.

Водоструйната машина може да бъде използвана само с акумулаторна батерия, ако защитния корпус **(S)** е поставен върху акумулаторната батерия.

1. Плъзнете защитния корпус **(S)** върху акумулаторната батерия **(B)**.

2. Поставете акумулаторната батерия **(B)** в гнездото за батерията **(D)** докато тя се фиксира с изщракване.
3. Натиснете блокировката срещу включване **(L)** на лявата страна и издърпайте ръчката за включване **(B)**.
Водоструйната машина стартира и индикацията за състоянието на зареждане на батерията **(P)** се показва за 5 секунди.
4. Пуснете отново блокировката срещу включване **(L)**.
Водоструйната машина продължава да работи, без да е необходимо да бъде натисната блокировката срещу включване.

Спиране:

1. Пуснете ръчката за включване **(B)**.
Водоструйната машина спи.
2. Затворете източника на вода (напр. крана за вода).
3. Издърпайте ръчката за включване **(B)**, за да освободите системата от налягането.
4. Разкачете засмукващия маркуч от водоструйната машина.
5. Натиснете освобождаващия бутон **(A)** и извадете акумулаторната батерия **(B)** от гнездото за батерията **(D)**.

Използване в режим на засмукване:

1. Натиснете блокировката срещу включване **(L)** на лявата страна и издърпайте ръчката за включване **(B)**.
2. При засмукване изключете режима Soft-Clean (светодиодът **(L)** не свети).
3. Засмуквайте при ниска височина (около 0 до 1 м.).
4. Изчакайте докато започне да се изпомпва вода и се достигне пълното налягане.
5. Тогава се придвижете до работната си позиция.

Възможно е (при по-големи височини на засмукване) да бъдат необходими до 30 секунди, докато започне да се изпомпва вода в режим на засмукване. Максималната височина на засмукване е 2 м.

4. ТЕХНИЧЕСКО ОБСЛУЖВАНЕ



ОПАСНОСТ! Контузии!

Наранявания на очите и тялото от водната струя.

→ Свалете акумулаторната батерия преди да направите техническо обслужване на продукта.

Почистване на водоструйната машина [фиг. M1]:



ОПАСНОСТ! Контузии!

Опасност от нараняване и риск от повреда на продукта.

→ Не почиствайте продукта с вода или водна струя (особено водна струя под налягане).

→ Не почиствайте с химикали, включително бензин или разтвори. Някои от тях могат да повредят важни пластмасови детайли.

Вентилационните отвори трябва винаги да бъдат чисти.

1. Почистете отворите за вентилация **(V)** с мека четка (не използвайте отвертка).
2. След всяка употреба почиствайте всички подвижни части. Отстранявайте най-вече замърсявания от връзките.
3. Развийте връзката **(7)** (ако е необходимо използвайте гаечен ключ с големина 17).
4. Свалете филтъра на уреда **(B)** от връзката **(7)** и го почистете под течаща вода.
5. Свалете пръта за разпръскване **(1)** и промийте пръта за разпръскване **(1)** с чиста вода.
6. Свалете смукателния филтър **(M)** и почистете смукателния филтър **(M)**.
7. Завинтете на ръка връзката **(7)** във водоструйната машина.

Почистване на батерията и на зарядното устройство:

Уверете се, че повърхността и контактите на батерията и на зарядното устройство са винаги чисти и сухи, преди да включите зарядното устройство към електрическата мрежа.

Не използвайте течаща вода.

→ **Зарядно устройство:** Почистете контактите и пластмасовите детайли с мека и суха кърпа.

→ **Акумулаторна батерия:** Почиствайте понякога вентилационните отвори и контактите на акумулаторната батерия с мека, чиста и суха четка.

5. СЪХРАНЕНИЕ

Сваляне от експлоатация:

Продуктът трябва да бъде съхраняван на недостъпно за деца място.

1. Извадете акумулаторната батерия.
2. Заредете акумулаторната батерия.
3. Почистете водоструйната машина, акумулаторната батерия и зарядното устройство (виж 4. ТЕХНИЧЕСКО ОБСЛУЖВАНЕ).
4. Съхранявайте водоструйната машина, акумулаторната батерия и зарядното устройство на сухо, затворено и защитено от замръзване място.

Изхвърляне:

(съгласно Директива 2012/19/ЕС)



Продуктът не трябва да бъде изхвърлян заедно с обикновените битови отпадъци. Той трябва да бъде изхвърлен съгласно действащите местни разпоредби за опазване на околната среда.

ВАЖНО!

→ Изхвърлете продукта на или чрез Вашия местен събирателен пункт за рециклиране.

Изхвърляне на батерията:



Li-ion

GARDENA акумулаторната батерия съдържа литиево-йонни клетки, които трябва след края на експлоатационния им живот да се изхвърлят отделно от обичайните битови отпадъци.

ВАЖНО!

→ Изхвърлете акумулаторните батерии на или чрез Вашия местен събирателен пункт за рециклиране.

1. Оставете литиево-йонните клетки напълно да се изтощят (обърнете се към сервизен център на GARDENA).
2. Обезопасете контактите на литиево-йонните клетки срещу свързване на късо.
3. Изхвърлете литиево-йонните клетки според правилата.

6. ОТСТРАНЯВАНЕ НА ПОВРЕДИ









ОПАСНОСТ! Контузии!

Наранявания на очите и тялото от водната струя.

→ Извадете акумулаторната батерия, преди да отстраните повреда по продукта.

Проблем	Възможна причина	Отстраняване
Почистващата машина не изпомпва никаква или почти никаква вода	Резервоарът за вода е празен.	→ Напълнете резервоара за вода.
	В системата има въздух.	→ Свалете пръта и натиснете ръчката за включване за около 30 секунди, докато се види изпомпването на вода. Монтирайте пръта отново.
	В системата има въздух.	→ Обезвъздушете системата при ниска височина. Тогава се придвижете до работната позиция.
Намаляване на налягането по време на работа	Запушен филтър на уреда (виж 4. ТЕХНИЧЕСКО ОБСЛУЖВАНЕ), смукателен филтър или дюзи.	→ Почистете филтъра на уреда и смукателния филтър. Почистете дюзите, напр. с игла.
	Филтърът на уреда или смукателния филтър е запушен.	→ Почистете филтъра на уреда и смукателния филтър (виж 4. ТЕХНИЧЕСКО ОБСЛУЖВАНЕ).
	Състоянието на зареждане на акумулаторната батерия е твърде ниско.	→ Заредете акумулаторната батерия.

Проблем	Възможна причина	Отстраняване
Водата се засмуква лошо от резервоара за вода	Твърде висока височина на засмукване.	→ Намалете височината на засмукване.
	В системата има въздух.	→ Свалете пръта и натиснете ръчката за включване за около 30 секунди, докато се види изпомпването на вода. Монтирайте пръта отново.
	Филтърът на уреда или смукателния филтър е запушен.	→ Почистете филтъра на уреда и смукателния филтър (виж 4. ТЕХНИЧЕСКО ОБСЛУЖВАНЕ).
Водоструйната машина не спира	Ръчката за включване е заяла.	→ Свалете акумулаторната батерия и освободете ръчката за включване.
Водоструйната машина не се включва или спира. Светодиодът  мига зелено [фиг. 04]	Акумулаторната батерия е разредена.	→ Заредете акумулаторната батерия.
Водоструйната машина не се включва или спира. Светодиодът за повреда  свети червено [фиг. 04]	Температурата на акумулаторната батерия е извън допустимия диапазон.	→ Изчакайте докато температурата на акумулаторната батерия отново е между 0 °C – + 45 °C.
	Водоструйната машина е прегряла (напр. от преките слънчеви лъчи).	→ Оставете водоструйната машина да се охлади на хладно, сенчесто място.
	В акумулаторната батерия е влязла вода.	→ Оставете батерията на защитено място да се изсуши.
	Между контактите на акумулаторната батерия на водоструйната машина има капки вода или влага.	→ Отстранете капките вода/влагата със суха кърпа.
	Електродвижателят е блокирал.	→ Обърнете се към сервиз на GARDENA.
	Дюзата е частично или напълно запушена.	→ Почистете дюзата, напр. с игла или с тел.
Водоструйната машина не се включва или спира. Светодиодът за повреда  мига червено [фиг. 04]	Продуктът е повреден.	→ Обърнете се към сервиз на GARDENA.
Водоструйната машина не се включва или спира. Светодиодът за повреда  не свети [фиг. 04]	Акумулаторната батерия не е поставена изцяло в гнездото на батерията.	→ Поставете акумулаторната батерия изцяло в гнездото на батерията, докато тя се фиксира с изщракване.
	Акумулаторната батерия е повредена.	→ Заменете акумулаторната батерия.
	Продуктът е повреден.	→ Обърнете се към сервиз на GARDENA.
Процесът на зареждане не е възможен. Индикацията за зареждане на акумулаторната батерия  свети продължително [фиг. 03]	Акумулаторната батерия не е поставена (правилно).	→ Поставете акумулаторната батерия правилно върху зарядното устройство.
	Контактите на акумулаторната батерия са замърсени.	→ Почистете контактите на акумулаторната батерия (напр. чрез многократно поставяне и изваждане на акумулаторната батерия, при необходимост заменете акумулаторната батерия).
	Температурата на акумулаторната батерия е извън допустимия диапазон на температура на зареждане.	→ Изчакайте докато температурата на акумулаторната батерия отново е между 0 °C – + 45 °C.
	Акумулаторната батерия е повредена.	→ Заменете акумулаторната батерия.
Индикацията за зареждане на акумулаторната батерия  не свети [фиг. 03]	Щепселът на зарядното устройство не е включен (правилно).	→ Включете щепсела (изцяло) в електрическия контакт.
	Повреда в електрическия контакт, захранващ кабел или зарядното устройство.	→ Проверете напрежението на мрежата. Оставете при нужда зарядното устройство да бъде проверено от сервиз на GARDENA или при оторизиран търговец.



УКАЗАНИЕ: При други повреди се обръщайте към Вашия сервизен център на GARDENA. Ремонтите трябва да бъдат изпълнявани само от сервизния център на GARDENA, както и от специализираните търговци, които са оторизирани от GARDENA.

7. ТЕХНИЧЕСКИ ДАННИ

Акумулаторна водоструйна машина – средно налягане		Мярка	Стойност (Арт. 14800)
Номинално налягане / Макс. налягане	MPa		2,4
Макс. захранващо налягане	MPa		0,6
Дължина на смукателни маркуч	м		5
Максимална височина на засмукване	м		2
Макс. време на работа (2,5 Ah акумулаторна батерия):			
Режим Soft-Clean висок	мин.		15
Режим Soft-Clean мек	мин.		19
Режим Soft-Clean ултра мек	мин.		38
Макс. стойност на дебита:			
Режим Soft-Clean висок	л/ч		250
Режим Soft-Clean мек	л/ч		200
Режим Soft-Clean ултра мек	л/ч		100
Макс. налягане:			
Режим Soft-Clean висок	bar		24
Режим Soft-Clean мек	bar		14
Режим Soft-Clean ултра мек	bar		9
Тегло с къс прът (без батерия)	кг		1,5
Ниво на налягането на шума $L_{pA}^{(1)}$			
Погрешност k_{pA}	дБ (A)		68
Ниво на звуковата мощност $L_{WA}^{(2)}$: измерено			
Погрешност k_{WA}	дБ (A)		83
Вибрации на ръцете $a_{vhv}^{(1)}$			
Погрешност k_{vhv}	м/сек ²		2,8
Метод на измерване съгласно: ¹⁾ EN 60335-2-54 ²⁾ EN 60335-2-79			



УКАЗАНИЕ: Посочената стойност на вибрационните емисии се измерва съгласно стандартизиран метод за изпитване и може да бъде използвана за сравняване на електроинструменти помежду им. Тази стойност може да бъде използвана и за предварителна оценка на експозицията. Стойността на вибрационните емисии може да варира по време на действителната употреба на електроинструмента.

Системна акумулаторна PBA 18V 2,5Ah W-B		Мярка	Стойност (Арт. 14903)
Напрежение на батерията	V (DC)		18
Капацитет на батерията	Ah		2,5
Брой на клетките (литиево-йонни)			5

Зарядни устройства подходящи за система POWER FOR ALL: AL 18..CV.

Зарядно устройство AL 1810 CV P4A		Мярка	Стойност (Арт. 14900)
Напрежение на мрежата	V (AC)		220 – 240
Честота на мрежата	Hz		50 – 60
Номинална мощност	W		26
Напрежение на зареждане на акумулаторната батерия	V (DC)		18
Макс. ток на зареждане на акумулаторната батерия	mA		1000
Време на зареждане на акумулаторната батерия 80% / 97 – 100% (около)			
PBA 18V 2,0Ah W-B	мин.		96 / 124
PBA 18V 2,5Ah W-B	мин.		120 / 154
PBA 18V 4,0Ah W-C	мин.		192 / 244
Допустим диапазон на температура на зареждане	°C		0 – 45
Тегло съгласно процедура EPTA 01:2014	кг		0,17
Клас на безопасност			□ / II

Акумулаторни батерии подходящи за система POWER FOR ALL: PBA 18V.

8. АКСЕСОАРИ

GARDENA Ротационна дюза AquaClean Li	За особено упорити замърсявания (покрити с мъх или овегети повърхности).	Арт. 9345
GARDENA Системна акумулаторна батерия PBA 18V/45 P4A PBA 18V/72 P4A	Акумулаторна батерия за допълнително време за работа или за подмяна.	Арт. 14903 Арт. 14905
GARDENA Акумулаторно бързо зарядно устройство AL 1830 CV P4A	За бързо зареждане на батерии PBA 18V..W-.. за система POWER FOR ALL.	Арт. 14901

9. СЕРВИЗ/ГАРАНЦИЯ

Сервиз:

Моля, свържете се чрез адреса на обратната страна.

Гаранционна карта:

В случай на гаранционен иск Вие не дължите заплащане за оказаните услуги.

GARDENA Manufacturing GmbH предоставя за всички оригинални нови продукти GARDENA 2 години гаранция от датата на закупуване при търговеца, ако продуктите са били използвани само за лични нужди. Гаранцията на производителя не важи за продукти, придобити на вторичен пазар. Тази гаранция се отнася за всички сериозни дефекти на продукта, които са следствие от дефект в материала или производствен дефект. Тази гаранция се изпълнява чрез предоставяне на напълно функционален продукт за подмяна или чрез ремонт на повредения продукт, изпратен до нас безплатно; ние си запазваме правото да избираме между тези възможности. Тази услуга подлежи на следните разпоредби:

- Продуктът е използван по предназначение съгласно препоръките в инструкциите за работа.
- Не са правени опити за отваряне или ремонт на продукта от купувача или от трето лице.
- За експлоатацията са използвани само оригинални резервни и бързоизносващи се детайли на GARDENA.
- Представяне на касовия бон.

Нормалното износване на части и компоненти (например по ножове, детайлите за закрепване на ножове, турбини, осветителни тела, клиновидни и зъбчати ремъци, работни колела, въздушни филтри, запалителни свещи), визуалните промени, както и износващи се части и компоненти, са изключени от гаранцията.

Тази гаранция на производителя се ограничава до доставката за замяна и ремонта съгласно горните условия. Други претенции срещу нас като производител, като например обезщетение за щети, не се основават на гаранцията на производителя. Тази гаранция на производителя разбира се **не** покрива действащите законови и договорни гаранционни претенции спрямо дилъра/търговеца.

Гаранцията на производителя подлежи на законодателството на Федерална република Германия.

В случай на гаранция, моля, изпратете дефектния продукт заедно с копие на касовия бон за закупуване и описание на повредата, с платени пощенски такси до посочения адрес на сервиз на GARDENA.

Бързоизносващи се части:

Филтрите и аксесоарите (напр. торбата за вода) са бързоизносващи се детайли и затова са изключени от гаранцията.

DE EU-Konformitätserklärung Der Unterzeichnende bestätigt als Bevollmächtigter des Herstellers, der GARDENA Germany AB, PO Box 7454, S-103 92, Stockholm, Schweden, dass das (die) nachfolgend bezeichnete(n) Geräte(s) in der von uns in Verkehr gebrachten Ausführung die Anforderungen der harmonisierten EU-Richtlinien, EU-Sicherheitsstandards und produktspezifischen Standards erfüllt/erfüllen. Bei einer nicht mit uns abgestimmten Änderung des (der) Geräte(s) verliert diese Erklärung ihre Gültigkeit.	HU EU megfeleléségi nyilatkozat Az alulírott, a GARDENA Germany AB, Pf. 7454, S-103 92, Stockholm, Svédország megbízotti minőségében megerősíti, hogy az alábbiak alábbi kivitelben forgalomba hozott, lent nevezett eszköz(ök) megfelel(nek) az uniós irányelvekkel összhangban hozott nemzeti előírások követelményeinek, az EU biztonsági szabványainak és a konkrét termékre vonatkozó szabványoknak. Az eszköz(ök)nek velünk nem egyeztetett módosítása esetén ez a nyilatkozat érvényét veszti.
EN EC Declaration of Conformity The undersigned hereby certifies as the authorized representative of the manufacturer, GARDENA Germany AB, PO Box 7454, S-103 92, Stockholm, Sweden, that, when leaving our factory, the unit(s) indicated below is/are in accordance with the harmonised EU guidelines, EU standards of safety and product specific standards. This certificate becomes void if the unit(s) is/are modified without our approval.	CS EU prohlášení o shodě Podpisáná osoba zplnomocnená výrobcem GARDENA Germany AB, PO Box 7454, S-103 92, Stockholm, Švédsko potvrzuje, že v následujícím uvedený(-é) přístroj(-e) v provedení námi uvedeném na trh splňuje/splňují požadavky směrnic EU, bezpečnostních norem EU a norem specifických pro výrobek. V případě změny přístroje(-ů), která s námi nebyla dohodnuta, ztrácí toto prohlášení svou platnost.
FR Déclaration de conformité CE Le soussigné déclare, en tant que mandataire du fabricant, la GARDENA Germany AB, PO Box 7454, S-103 92, Stockholm, Suède, que, dès la sortie de ses usines le matériel neuf désigné ci-dessous est conforme aux prescriptions des directives européennes énoncées ci-après et conforme aux règles de sécurité et autres règles qui lui sont applicables dans le cadre de l'Union européenne. Toute modification portée sur ce(s) produit(s) sans l'accord express de notre part supprime la validité de ce certificat.	SK EÚ vyhlásenie o zhode Dolú podpísaný potvrdzuje, ako splnomocnený zástupca výrobcu, GARDENA Germany AB, PO Box 7454, S-103 92, Stockholm, Švédsko, potvrďuje, že v nasledujúcom uvedený(-é) prístroj(-e) v provedení námi uvedenom na trh spĺňa/jú požiadavky harmonizovaných smerníc EU, bezpečnostných štandardov EU a predpisov, špecifických pre dané výrobky. Pri zmene zariadenia/zariadení, ktorá nebola odsúhlasená našou spoločnosťou, stráca toto vyhlásenie platnosť.
NL EU-conformiteitsverklaring De ondergetekende bevestigt als gevolmachtigde van de fabrikant, GARDENA Germany AB, PO Box 7454, S-103 92, Stockholm, Zweden, dat het (de) onderstaand vermelde apparaat/apparaten in de door ons in de handel gebrachte uitvoering voldoet/voldoeden aan de eisen van de geharmoniseerde EU-richtlijnen, EU-veiligheidsnormen en productspecifieke normen. Bij een niet met ons afgestemde verandering van het apparaat/de apparaten verliest deze verklaring haar geldigheid.	EL Δήλωση συμμόρφωσης ΕΕ Ο υπογεγραμμένος βεβαιώνει ως πληρεξούσιος του κατασκευαστή, της εταιρείας GARDENA Germany AB, T.Θ. 7454, S-103 92, Στοκχόλμη, Σουηδία, ότι η(οι) παρακάτω αναφερόμενη(ες) συσκευή(ές) στην έκδοσή που τίθεται από εμάς σε κυκλοφορία πληροί/πληρούν τις απαιτήσεις των εναρμονισμένων οδηγιών της ΕΕ, προτύπων ασφαλείας της ΕΕ και των ειδικών για το προϊόν προτύπων. Σε περίπτωση τροποποίησης της (των) συσκευή(ών) χωρίς προηγούμενη συνεννόηση με τη εταιρεία μας παύει να ισχύει η δήλωση.
SV EU-försäkringen om överensstämmelse Undertecknad intygar som befulldäktig företrädare för tillverkaren, GARDENA Germany AB, PO Box 7454, S-103 92, Stockholm, Sverige, att nedan angivna apparat-/nedan angivna apparater i det utförande vi har släppt på marknaden, uppfyller förordningarna i de harmoniserade EU-direktiv, EU-säkerhetsstandarderna och de produktspecifika standarderna. Denna försäkran upphör att gälla vid en ändring av apparaten/apparaterna som inte har stämts av med oss.	SL Izjava EU o skladnosti Spodaj podpisani kot pooblaščenec proizvajalca GARDENA Germany AB, PO Box 7454, S-103 92, Stockholm, Švedska, potrjuje, da v nadaljevalni označene naprave v izvedbi, v kakršni smo jih dali v promet, izpolnjuje zahteve usklajenih direktiv EU, varnostnega standarda EU in standardov, ki veljajo za posamezne izdelke. V primeru spremembe naprave, ki ni usklajena z namo, ta izjava neha veljati.
DA EU-overensstemmelseserklæring Underskriveren bekræfter som fuldmægtig for producenten, GARDENA Germany AB, PO Box 7454, S-103 92, Stockholm, Sverige, at det (de) efterfølgende betegnede apparater i den af os markedsførte udførelse opfylder kravene i de harmoniserede EU-direktiver, EU-sikkerhedsstandarder og produktspecifikke standarder. Foretages en ændring af apparatet/apparaterne, der ikke er aftalt med os, mister denne erklæring sin gyldighed.	HR EU izjava o skladnosti Dolje potpisani kao ovlaštenik proizvođača, tvrtke GARDENA Germany AB, PO Box 7454, S-103 92, Stockholm, Švedska, potvrđuje, da u nadaljevaće naznačene uređaje/a u isporuci su namjerno i u skladu s zahtevima usklađenih direktiva EU i sigurnosnih standarda EU kao i standarda koji se tiču proizvoda. Ova izjava gubi valjanost u slučaju izmjena uređaja koje nisu prethodno ugovorene s nama.
FI EU-vaatimustenmukaisuusvakuutus Allekirjoittanut vahvistaa valmistajan, GARDENA Germany AB, PO Box 7454, S-103 92, Tukholma, Ruotsi, valtuuttamansa henkilö, että seuraava laite täyttää/ seuraavat laitteet täyttävät meidän toimittamassa mallissa yhdenmukaistetujen EU-direktiivien, EU-turvallisuusmääräysten ja tuotekohtaisen standardien vaatimukset. Laitteen/ laitteiden muutoksissa, joista ei ole sovittu meidän kanssamme, menettää tämä selvitys voimassalonsa.	RO Declarație de conformitate UE Semnatarul, în calitate sa de împuternicit al producătorului GARDENA Germany AB, PO Box 7454, S-103 92, Stockholm, Suedia, confirmă că aparatul (aparatele) descrise în cele ce urmează, în execuția pusă de noi pe piață îndeplinesc cerințele directivelor armonizate UE, ale standardelor de siguranță UE și ale standardelor specifice produsului. În cazul modificării fără aprobarea noastră prealabilă a aparatului (aparatoarelor), această declarație își pierde valabilitatea.
IT Dichiarazione di conformità UE Il sottoscritto, in quanto soggetto autorizzato dal produttore, GARDENA Germany AB, PO Box 7454, S-103 92, Stoccolma, Svezia, dichiara che l'apparecchio/gli apparecchi di seguito denominato/i, nella versione da noi immessa in commercio, soddisfa/ no i requisiti delle direttive UE armonizzate, degli standard di sicurezza europei e degli standard specifici per il prodotto. La presente dichiarazione perde di validità in caso di modifica dell'apparecchio/ degli apparecchi non concordata con noi.	BG ЕС-Декларация за съответствие Долноподписаният удостоверява като пълномощник на производителя GARDENA Germany AB, PO Box 7454, S-103 92, Стокхолм, Швеция, че по-долу описаният(ите) уред(и) във варианта на изпълнение пуснат от нас на пазара изпълнява/ изпълняват изискванията на хармонизираните ЕС-директиви, ЕС-норми за безопасност и специфичните норми за продукцията. В случай на промяна на уред(ите), която не е съгласувана с нас, тази декларация губи своята валидност.
ES Declaración de conformidad de la UE El firmante confirma, en calidad de operado del fabricante GARDENA Germany AB, PO Box 7454, S-103 92 Estocolmo (Suecia), que el/ los aparato(s) mencionado(s) a continuación cumple(n), en la versión lanzada al mercado por nuestra empresa, los requisitos de las directivas de la UE armonizadas, los estándares de seguridad de la UE y los estándares específicos del producto. La presente declaración perderá su validez si se modifica(n) el/ los aparato(s) sin previa aprobación por nuestra parte.	ET EL-i vastavusdeklaratsioon Alakirjutajana kinnitab tootja, GARDENA Germany AB, PO Box 7454, S-103 92, Stockholm, Rootsi, poolt volitatud isikuna, et järgnevalt nimetatud seade (seadmed) täidab (täidavad) seadme poolt turule toodud versiooni kuul harmoneeritud EL-i direktiivide, EL-i ohutusstandardide ja tootepühiste standardite nõudeid. Seadme (seadmetel) meiega kooskõlastamata muudatuste tegemise korral kaotab käesolev deklaratsioon oma kehtivuse.
PT Declaração CE de Conformidade O abaixo-assinado, na qualidade de representante do fabricante, GARDENA Germany AB, PO Box 7454, S-103 92, Stockholm, Schweden, confirma que o(s) aparelho(s) a seguir designado(s) no modelo lançado por nós no mercado cumpre/ cumprem os requisitos das diretivas UE harmonizadas, as normas de segurança UE e as normas específicas para estes produtos. Esta declaração perde a sua validade se forem realizadas alterações no(s) aparelho(s) sem o nosso consentimento.	LT ES atitikties deklaracija Pasirašantis, kaip gamintojo, GARDENA Germany AB, PO Box 7454, S-103 92, Stokholmas, Švedija, įgaliotasis atstovas patvirtina, kad žemiau nurodyti(-ų) prietaiso(-ų) modeliai, kurie buvo pagaminti mūsų gamyklose, atitinka darnijas ES direktyvas, ES saugumo standartus ir specifinius gaminių standartus. Atlikus bet koki prietaiso(-ų) pakeitimą, kuris nėra suderintas su mumis, ši deklaracija praranda galiojimą.
PL Deklaracja zgodności UE Niżej podpisany potwierdza jako upoważniony przedstawiciel producenta, spółki GARDENA Germany AB, PO Box 7454, S-103 92, Stokholm, Szwecja, że określone poniżej urządzenie/-nia w wersji wprowadzonej przez nas do obrotu spełnia/ -niają wymogi zharmonizowanych dyrektyw UE, norm bezpieczeństwa UE oraz norm dotyczących konkretnych produktów. Niżej podpisany deklaruje tracąc ważność w przypadku wprowadzania niezgodnych z nami zmian urządzenia/-nia.	LV ES atbilstības deklarācija Zemā parakstījisies persona kā ražotāja, GARDENA Germany AB, PO Box 7454, S-103 92, Stokholma, Zviedrija, pilnvarotais pārstāvis apstiprina, ka tālāk norādītā(-s) ierīcē(-s) izpildījuma, kādā mēs to (tās) esam laidusi tirgū, atbilst saskaņotajam ES direktīvam, ES drošības standartiem un konkrētajam produktam noteiktiem standartiem. Ierīcē(-s) veicot ar mums nesaskaņotus izmaiņus, šī deklarācija zaudē savu spēku.

Produktbezeichnung: Description of the product: Désignation du produit : Beschrijving van het product: Beskrivning av produkten: Beskrivelse af produktet: Tuotteen kuvaus: Descrizione del prodotto: Descripción del producto: Descrição do produto: Opis produktu: A termék leírása: Popis výrobku: Ποις προϊόντος: Opis izdelka: Opis proizvoda: Descrierea produsului: Описание на продукта: Toote kirjeldus: Gaminio aprašas: Izstrādājuma apraksts:	Akku-Mitteldruck-Reiniger Battery Medium Pressure Washer Nettoyeur moyenne pression à batterie Accumiddendrukreiniger Batteridrivnen mellantrycksvått Accu-mellemtryksreenser Akkukäyttöinen keskipainepesuri Pulitore a media pressione a batteria Limpador de media presión con Accu Limpador de média pressão a bateria Akumulatorowa myjka ciśnieniowa Akkumulátoros közepnyomású tisztító Akumulatorový středotlaký čistíč Ακμυλаторový středotlakový čistíč Σιακμηύ καθαρισμού μεσης πίεσης Akumulatorski srednje tlačni čistilnik Baterijski srednjetačni čistáç Curățitor cu presiune medie, cu acumulator Акμυлаторна водоструйна машина – средно налягане Akuga kesksurvepuhasti Akumulatorinis vidutinio slėgio valymo įrenginys Ar akumulatoru darbināms vidēja spiediena tīrītājs	Harmonisierte EN-Normen / EN ISO 12100 Harmonised EN: EN 60335-1 EN 60335-2-54 Ladegerät/ Charger: EN 60335-2-29 Anbringungsjahr der CE-Kennzeichnung: Year of CE marking: Année d'apposition du marquage CE : Installatiejaar van de CE-aanduiding: Märkningsår: CE-Mærkningsår: CE-merkin kiinnitysvuosi: Anno di applicazione della certificazione CE: Colocación del distintivo CE: Ano de marcação pela CE: Rok nadania oznakowania CE: CE-jelzés elhelyezésének éve: Rok umístění značky CE: Rok udelenia značky CE: Έτος σήματος CE: Leto namestitve CE-oznake: Godina dobivanja CE oznake: Anul de marcare CE: Година на поставяне на CE-маркировка: CE-märgistuse raigaldamise aasta: Metai, kada pažymėta CE-ženkle: CE-marķējuma uzlikšanas gads:		
Produkttyp: Type de produit: Type de produit: Produkttype: Produkttyp: Produkttype: Tuotetyyppi: Tipo adl prodotto: Tipo de producto: Tipo de producto: Typ produktu:	Terméktípus: Druh výrobku: Typ produktu: Τύπος προϊόντος: Vrsta izdelka: Vrsta proizvoda: Tuotetyyppi: Tip produs: Тип продукт: Tootetüüp: Gaminio tipas: Produkta veids:	Artikelnummer: Article number: Référéncie : Artikelnummer: Artikelnummer: Artikelnummer: Tuotenumero: Codice articolo: Referencia: Número de referència: Numer katalogowy:	Cikkszámok: Objednací číslo: Objednávacie číslo: Κωδικός είδους: Številka izdelka: Katalooski broj: Cod article: Άρτικυλ νόμερ: Artiklinumber: Dables numeris: Artikula numurs:	2020 Ulm, den 30.10.2020 Um, 30.10.2020 Fait à Ulm, le 30.10.2020 Ulm, 30-10-2020 Ulm, 2020.10.30. Ulm, 30.10.2020 Ulmissa, 30.10.2020 Ulm, 30.10.2020 Ulm, 30.10.2020 Ulm, 30.10.2020 Ulm, dnía 30.10.2020 Ulm, 30.10.2020 Ulm, 30.10.2020 Ulm, dnía 30.10.2020 Ulm, 30.10.2020 Ulm, 30.10.2020 Ulm, dana 30.10.2020 Ulm, 30.10.2020 Ulm, 30.10.2020 Ulm, 30.10.2020 Ulm, 30.10.2020 Ulm, 30.10.2020 Ulm, 30.10.2020
AquaClean 24/18V P4A EU-Richtlinien: EC-Directives: Directives CE : EG-richtlijnen: EU-direktiv: EF-direktiver: EY-direktiivit: Direttive UE: Directiva CE: Diretivas CE: Dyrektywy WE: EK-irányelvek: Predpisy ES: Smernice EÚ: Οδηγίες EK: Direktive EU: EC direktive: Directiva CE: Директиви на EO: EU direktiivid: EB direktivos: EK direktīvas:	2006/42/EG 2014/30/EU 2011/65/EU 2014/35/EC Ladegerät/ Charger: Documentation déposée : Documentation technique GARDENA, M. Kugler 89079 Ulm			

Reinhard Pompe
Vice President

Deutschland / Germany

GARDENA
Manufacturing GmbH
Central Service
Hans-Lorenser-Straße 40
D-89079 Ulm
Produktfragen:
(+49) 731 490-123
Reparaturen:
(+49) 731 490-290
service@gardena.com
http://www.gardena.com

Albania

KRAFT SHPK
Autostrada Tirane-Durres
Km 7
1051 Tirane

Argentina

ROBERTO C. RUMBO S.R.L.
Predio Norlog
Lote 7
Benavidez. ZC:1621
Buenos Aires
ventas@rumbosrl.com.ar

Australia

Husqvarna Australia Pty. Ltd.
Locked Bag 5
Central Coast BC
NSW 2252
Phone: (+61) (0) 2 4352 7400
customer.service@
husqvarna.com.au

Austria / Österreich

Husqvarna Austria GmbH
Industriezeile 36
4010 Linz
Tel.: (+43) 732 77 01 01-485
service.gardena@
husqvarnagroup.com

Azerbaijan

Firm Progress
a. Aliyev Str. 26A
1052 Baku

Belarus

Private Enterprise
"Master Garden"
Minsk
Sharangovich str., 7a
Phone: (+375) 17 257-00-33
Mob.: (+375) 29 676-16-09
mg@mastergarden.by

Belgium

Husqvarna Belgium nv
Gardena Division
Leuvensesteenweg 542
Planet II E
1930 Zaventem
België

Bosnia / Herzegovina

SILK TRADE d.o.o.
Industrijska zona Bukva bb
74260 Tešanj

Brazil

Husqvarna do Brasil Ltda
Av. Francisco Matarazzo,
1400 - 19º andar
São Paulo - SP
CEP: 05001-903
Tel: 0800-112252
marketing.br.husqvarna@
husqvarna.com.br

Bulgaria

AGROLAND България АД
бул. 8 Декември, №13
Офис 5
1700 Студентски град
София
Тел.: (+359) 2466 69 10
info@agroland.eu

Canada / USA

GARDENA Canada Ltd.
100 Summerlea Road
Brampton, Ontario L6T 4X3
Phone: (+1) 905 792 93 30
info@gardenacanada.com

Chile

REPRESENTACIONES
JCE S.A.
Av. Del Valle Norte 857,
Piso 4
Santiago RM
Phone: (+56) 2 24142560
contacto@jce.cl

China

Husqvarna (Shanghai)
Management Co., Ltd.
富世华 (上海) 管理有限公司
3F, Benq Square B,
No207, Song Hong Rd.,
Chang Ning District,
Shanghai
PRC. 200335
上海市长宁区淞虹路207号明
基广场B座3楼, 邮编: 200335

Colombia

Husqvarna Colombia S.A.
Calle 18 No. 68 D-31, zona
Industrial de Montevideo
Bogotá, Cundinamarca
Tel. 571 2922700 ext. 105
jairo.salazar@
husqvarna.com.co

Costa Rica

Compania Exim
Euroiberoamericana S.A.
Los Colegios, Moravia,
200 metros al Sur del Colegio
Saint Francis - San José
Phone: (+506) 297 68 83
exim_euro@racsa.co.cr

Croatia

Husqvarna Austria GmbH
Industriezeile 36
4010 Linz
Tel.: (+43) 732 77 01 01-485
service.gardena@
husqvarnagroup.com

Cyprus

Med Marketing
17 Digeni Akrita Ave
P.O. Box 27017
1641 Nicosia

Czech Republic

Husqvarna Česko s.r.o.
Türkova 2319/5b
149 00 Praha 4 - Chodov
Bezplatná infolinka:
800 100 425
servis@cz.husqvarna.com

Denmark

GARDENA DANMARK
Lejrvvej 19, st.
3500 Værløse
Tlf.: (+45) 7026 4770
husqvarna@husqvarna.dk
www.gardena.com/dk

Dominican Republic

BOSQUESA, S.R.L
Carretera Santiago Licey
Km. 5 ½
Esquina Copal II.
Santiago
Dominican Republic
Phone: (+809) 736-0333
joserbosquesa@claro.net.do

Ecuador

Husqvarna Ecuador S.A.
Arupos E1-181 y 10 de
Agosto Quito, Pichincha
Tel. (+593) 22800739
francisco.jacome@
husqvarna.com.ec

Estonia

Husqvarna Eesti OÜ
Valdeku 132
EE-11216 Tallinn
info@agardena.ee

Finland

Oy Husqvarna Ab
Gardena Division
Lautatarhankatu 8 B/PL 3
00581 HELSINKI
www.gardena.fi

France

Husqvarna France
9/11 Allée des pierres mayettes
92635 Gennevilliers Cedex
France
http://www.gardena.com/fr
N° AZUR: 0 810 00 78 23
(Prix d'un appel local)

Georgia

Transporter LLC
113b Beliashvili street
0159 Tbilisi, Georgia

Great Britain

Husqvarna UK Ltd
Preston Road
Aycliffe Industrial Park
Newton Aycliffe
County Durham
DL5 6UP
info.gardena@
husqvarna.co.uk

Greece

Π. ΠΑΠΑΔΟΠΟΥΛΟΣ ΑΕΒΕ
Λεωφ. Αθηνών 92
Αθήνα
T.K.104 42
Ελλάδα
Τηλ. (+30) 210 51 93 100
info@papadopoulos.com.gr

Hungary

Husqvarna Magyarország Kft.
Ezred u. 1-3
1044 Budapest
Telefon: (+36) 1 251-4161
vevoszolgalat.husqvarna@
husqvarna.hu

Iceland

BYKO ehf.
Bildshöfoa 20
110 Reykjavik

Ireland

Husqvarna UK Ltd
Preston Road
Aycliffe Industrial Park
Newton Aycliffe
County Durham
DL5 6UP
info.gardena@
husqvarna.co.uk

Italy

Husqvarna Italia S.p.A.
Via Santa Vecchia 15
23868 VALMADRERA (LC)
Phone: (+39) 0341.203.111
assistenza.italia@
it.husqvarna.com

Japan

Husqvarna Zenoah Co., Ltd.
1-9 Minamidai
Kawagoe
350-1165 Saitama
gardena-jp@
husqvarnagroup.com

Kazakhstan

LAMED Ltd.
155/1, Tazhibayevoy Str.
050060 Almaty
IP Schmidt
Abayavenue 3B
110 005 Kostanay

Korea

Kyung Jin Trading CO.,LTD.
107-4, SunDuk Bld.,
YangJae-dong,
Seocho-gu,
Seoul, (zipcode: 137-891)
Phone: (+82) (0)2 574-6300

Latvia

Husqvarna Latvija SIA
Ulbrokas 19A
LV-1021 Riga
info@gardena.lv

Lithuania

UAB Husqvarna Lietuva
Ateities pl. 77C
LT-52104 Kaunas
info@gardena.lt

Luxembourg

Magasins Jules Neuberg
39, rue Jacques Stas
Luxembourg-Gasperich 2549
Case Postale No. 12
Luxembourg 2010
Phone: (+352) 40 14 01
api@neuberg.lu

Mexico

AFOSA
Av. Lopez Mateos Sur # 5019
Col. La Calma 45070
Zapopan, Jalisco
Mexico
Phone: (+52) 33 3818-3434
icornejo@afosa.com.mx

Moldova

Convel S.R.L.
290A Muncesti Str.
2002 Chisinau

Netherlands

Husqvarna Nederland B.V.
GARDENA Division
Postbus 50131
1305 AC ALMERE
Phone: (+31) 36 521 00 10
info@gardena.nl

Neth. Antilles

Jonka Enterprises N.V.
Sta. Rosa Weg 196
P.O. Box 8200
Curaçao
Phone: (+599) 9 767 66 55
pgm@jonka.com

New Zealand

Husqvarna New Zealand Ltd.
PO Box 76-437
Manukau City 2241
Phone: (+64) (0) 9 9202410
support.nz@husqvarna.co.nz

Norway

Husqvarna Norge AS
Gardena Division
Trøskenveien 36
1708 Sarpsborg
info@gardena.no

Peru

Husqvarna Perú S.A.
Jr. Ramón Cárcamo 710
Lima 1
Tel: (+51) 1 3320 400 ext. 416
juan.remuzgo@
husqvarna.com

Poland

Husqvarna
Poland Spółka z o.o.
ul. Wysockiego 15 b
03-371 Warszawa
Phone: (+48) 22 330 96 00
gardena@husqvarna.com.pl

Portugal

Husqvarna Portugal, SA
Lagoa - Albarraque
2635 - 595 Rio de Mouro
Tel.: (+351) 21 922 85 30
Fax : (+351) 21 922 85 36
info@gardena.pt

Romania

Madex International Srl
Soseaua Odaii 117-123,
RO 013603 București, S1
Phone: (+40) 21 352.76.03
madex@ines.ro

Russia / Россия

ООО „Хускварна“
141400, Московская обл.,
г. Химки,
улица Ленинградская,
владение 39, стр.6
Бизнес Центр
„Химки Бизнес Парк“,
помещение ОВ02_04
http://www.gardena.ru

Serbia

Domel d.o.o.
Autoput za Novi Sad bb
11273 Belgrade
Phone: (+381) 1 18 48 88 12
miroslav.jejina@domel.rs

Singapore

Hy-Ray PRIVATE LIMITED
40 Jalan Pemimpin
#02-08 Tat Ann Building
Singapore 577185
Phone: (+65) 6253 2277
shiyong@hyray.com.sg

Slovak Republic

Husqvarna Česko s.r.o.
Türkova 2319/5b
149 00 Praha 4 - Chodov
Bezplatná infolinka: 800 154 044
servis@sk.husqvarna.com

Slovenia

Husqvarna Austria GmbH
Industriezeile 36
4010 Linz
Tel.: (+43) 732 77 01 01-485
service.gardena@
husqvarnagroup.com

South Africa

Husqvarna South Africa (Pty) Ltd
Postnet Suite 250
Private Bag X6,
Cascades, 3202, South Africa
Phone: (+27) 33 846 9700
info@gardena.co.za

Spain

Husqvarna España S.A.
Calle de Rivas nº 10
28052 Madrid
Phone: (+34) 91 708 05 00
atencioncliente@gardena.es

Suriname

Deto Handelmaatschappij N.V.
Kernkampweg 72-74
P.O.Box: 12782
Paramaribo - Suriname
South America
Phone: (+597) 438050
www.deto.sr

Sweden

Husqvarna AB/
GARDENA Sverige
Drottninggatan 2
561 82 Huskvarna Sverige

Switzerland / Schweiz

Husqvarna Schweiz AG
Consumer Products
Industriestrasse 10
5506 Mägenwil
Phone: (+41) (0) 62 887 37 90
info@gardena.ch

Turkey

Dost Bahçe Diş Ticaret
Mümessillik A.Ş
Yunus Mah. Adil Sok. No:3
Ic Kapi No: 1 Kartal
34873 Istanbul
Phone: (+90) 216 38 93 939
info@dostbahce.com.tr

Ukraine / Україна

ТОВ «Хускварна Україна»
вул. Васильківська, 34,
офіс 204-г
03022, м. Київ
Тел. (+38) 0 800 504 804
info@gardena.ua

Uruguay

FELI SA
Entre Ríos 1083 CP 11800
Montevideo - Uruguay
Tel: (+598) 22 03 18 44
info@felisa.com.uy

Venezuela

Corporación Casa y Jardín C.A.
Av. Caroní, Edif. Trezmen, PB.
Colinas de Bello Monte.
1050 Caracas.
Tlf: (+58) 212 992 33 22
info@casayjardin.net.ve

14800-20.960.02/1120
© GARDENA Manufacturing GmbH
D-89079 Ulm
http://www.gardena.com