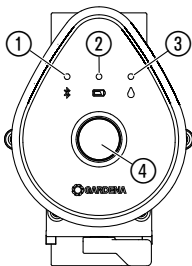
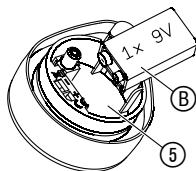
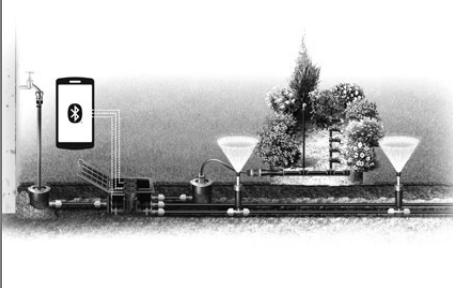
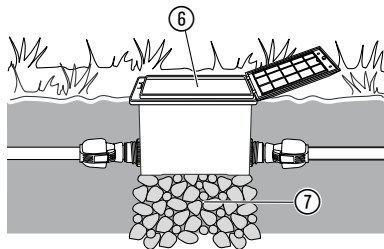
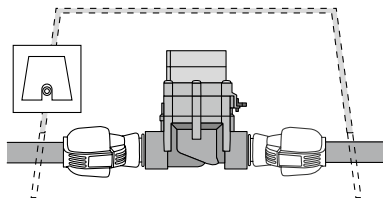
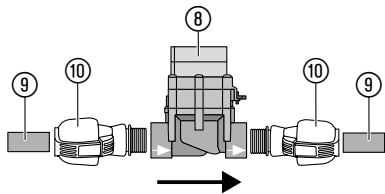
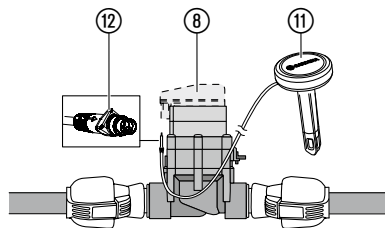
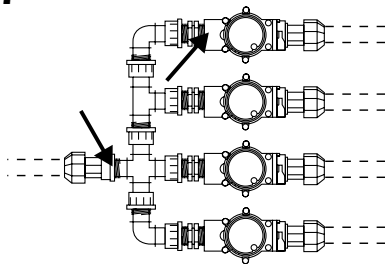
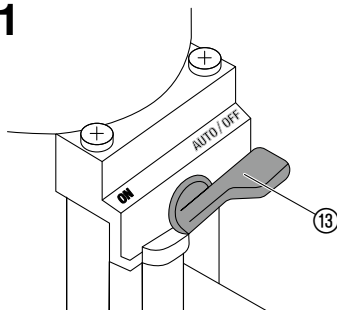

Art. 1285

**DE Betriebsanleitung**  
Bewässerungsventil 9 V Bluetooth®

---

**F1****I1****I2****I3****I4**

**I5****I6****I7****O1**

# GARDENA Bewässerungsventil 9 V Bluetooth®

1. SICHERHEIT .....	4
2. FUNKTION .....	6
3. INBETRIEBNAHME .....	6
4. BEDIENUNG .....	8
5. WARTUNG .....	9
6. LAGERUNG .....	9
7. FEHLERBEHEBUNG .....	11
8. TECHNISCHE DATEN .....	12
9. LIEFERBARES ZUBEHÖR .....	13
10. SERVICE/GARANTIE .....	13

## Originalbetriebsanleitung.



Aus Sicherheitsgründen dürfen Kinder und Jugendliche unter 16 Jahren sowie Personen, die nicht mit dieser Betriebsanleitung vertraut sind, dieses Produkt nicht benutzen. Personen mit eingeschränkten körperlichen oder geistigen Fähigkeiten dürfen das Produkt nur verwenden, wenn sie von einer zuständi-

gen Person beaufsichtigt oder unterwiesen werden. Kinder müssen beaufsichtigt werden, um sicherzustellen, dass sie nicht mit dem Produkt spielen. Das Produkt nie verwenden, wenn Sie müde oder krank sind oder unter dem Einfluss von Alkohol, Drogen oder Arzneimitteln stehen.

### **Bestimmungsgemäße Verwendung:**

Das **GARDENA Bewässerungsventil** ist für den ausschließlichen Einsatz im Außenbereich zur vollautomatischen Steuerung einzelner Bewässerungsteilanlagen bestimmt. Die Trennung der Gesamtanlage in einzelne Bewässerungsstränge ist von Vorteil bei unterschiedlichem Wasserbedarf einzelner Pflanzenbereiche oder bei nicht ausreichender Wassermenge zum gleichzeitigen Betrieb der Gesamtanlage. Das Bewässerungsventil wird der Bewässerungsanlage (z. B. Versenkgrenner; Micro-Drip-System) beispielsweise unterirdisch vorgeschaltet.

Das **Bewässerungsventil Bluetooth® Art. 1285** ist mit der **Bluetooth® App** Teil eines Bewässerungssystems.

## 1. SICHERHEIT

### **WICHTIG!**

**Lesen Sie die Gebrauchsanweisung sorgfältig und bewahren Sie diese zum Nachlesen auf.**

### **Batterie:**

**Aus Gründen der Funktionssicherheit darf nur eine 9 V Alkali-Mangan-Batterie (alkaline) Typ IEC 6LR61 verwendet werden!**

**ACHTUNG!**

**Es dürfen keine Akkus verwendet werden, da sonst die Betriebsdauer von 1 Jahr nicht gewährleistet werden kann!**

Um bei längerer Abwesenheit einen Ausfall der Bewässerungssteuerung durch eine schwache Batterie zu verhindern, ist die Batterie auszutauschen, wenn das Batterie-Symbol gelb leuchtet.

Überprüfen Sie die Batterien regelmäßig auf Beschädigungen.

Verwenden Sie keine beschädigten Batterien.

Halten Sie Kinder von beschädigten Batterien fern.

**Inbetriebnahme:****Verstopfen des Bewässerungsventils.**

→ Bei schmutzhaltigem Wasser einen GARDENA Zentralfilter Art.1510 der Anlage vorschalten.

**Wasserdruck der Bewässerungsanlage:**

Da die Funktion der Bewässerungsanlage vom jeweiligen Wasserdruck abhängig ist, sollten Sie darauf achten, dass sich die Bewässerungszeiten der einzelnen Bewässerungsstränge nicht überschneiden, bzw. dass die von Ihnen vorgesehenen Bewässerungsstränge ausreichend mit Wasserdruck und Wassermenge versorgt werden. Beachten Sie dazu die Planungshinweise in der GARDENA Broschüre „Automatische Bewässerung“.

**ACHTUNG!**

Wenn das Steuerteil bei geöffnetem Ventil abgezogen wird, bleibt das Ventil solange geöffnet, bis das Steuerteil wieder aufgesteckt wird.

**GEFAHR! Herzstillstand!**

**Dieses Produkt erzeugt beim Betrieb ein elektromagnetisches Feld. Dieses Feld kann sich unter bestimmten Bedingungen auf die Funktionsweise aktiver oder passiver medizinischer Implantate auswirken. Um die Gefahr von Situationen, die zu schweren oder tödlichen Verletzungen führen können, auszuschließen, sollten Personen mit einem medizinischen Implantat vor dem Gebrauch dieses Produkts ihren Arzt und den Hersteller des Implantats konsultieren.**

**GEFAHR! Erstickungsgefahr!**

**Kleinere Teile können leicht verschluckt werden. Durch den Polybeutel besteht Erstickungsgefahr für Kleinkinder. Halten Sie Kleinkinder während der Montage fern.**

## 2. FUNKTION

### **Bewässerungsventil:**

Das **GARDENA Bewässerungsventil 9 V Bluetooth®** wird über die **GARDENA Bluetooth® App** konfiguriert und besteht aus einem Ventil und einem Steuerteil.

Das Bewässerungsventil übernimmt automatisch die Bewässerung entsprechend dem erstellten Programm und kann somit auch während des Urlaubs eingesetzt werden.

### **Bedienelemente/Anzeigen [Abb. F1]:**

- ① **Connection-LED:**
- |                                    |                       |
|------------------------------------|-----------------------|
| <b>Blau blinkend für 3 Min.:</b>   | Beim Verbinden        |
| <b>Blau leuchtend für 10 Sek.:</b> | Erfolgreich verbunden |

② **LED Batterie-Anzeige:**

- |                        |  |
|------------------------|--|
| <b>Grün leuchtend:</b> | Kapazität bis zu 1 Jahr  |
| <b>Gelb leuchtend:</b> | Kapazität min. 4 Wochen  |
| <b>Rot blinkend:</b>   | Kapazität max. 4 Wochen  |
| <b>Rot leuchtend:</b>  | Batterie leer, Ventil wird nicht mehr geöffnet. Ein geöffnetes Ventil wird sicher geschlossen. |

Die Batterie-Anzeige wird durch den Batteriewechsel zurückgesetzt.

③ **LED Aktive Bewässerung:**

**Grün leuchtend für 10 Sekunden.**

④ **Man.-Taste:**

Einfaches Drücken auf die **Man.-Taste** aktiviert die Statusabfrage und der Batteriezustand wird für 10 Sek. angezeigt. Ein zweites Drücken aktiviert die manuelle Bewässerung.

## 3. INBETRIEBNAHME

### **Bedienung über die GARDENA Bluetooth® App:**

Mit der kostenlosen **GARDENA Bluetooth® App** steuern Sie das **GARDENA Bewässerungsventil Bluetooth®** zu jeder Zeit. Sie kann über den Apple App Store oder den Google Play Store heruntergeladen werden.

### **Einstellungen des Bewässerungsventils:**

- Nach Zeitplan in der Bluetooth® App: Bewässerungsstart, -dauer, -tage
- Nach Bedarf in der Bluetooth® App: Starten und Beenden
- Nach Bedarf am Bewässerungsventil: Starten und Beenden

**Batterie einlegen [Abb. I1]:**

Die Batterie ist nicht im Lieferumfang enthalten.

Die Betriebsdauer beträgt ca. 1 Jahr. Abhängig von Außentemperatur und Häufigkeit der Übertragungen kann die Betriebsdauer variieren.

1. Ziehen Sie das Steuerteil vom Ventil ab.
2. Legen Sie die Batterie **(B)** in das Batteriefach **(E)** ein (Beachten Sie dabei die Polarität +/-).  
*Die Connection LED blinkt.*
3. Drücken Sie das Steuerteil wieder auf das Ventil.

**Ventil-Einfassung installieren [Abb. I2/I3/I4]:**

Wenn das Bewässerungsventil unterirdisch installiert wird, muss es in eine feste und trittfeste Ventil-Einfassung **(F)** (Ventilbox/Ventilschacht) eingebaut werden.

**Z. B. GARDENA Art. 1254/1255/1290/1292.**

1. Erstellen Sie einen Verlegeplan. Weitere Informationen in der GARDENA Broschüre „Automatische Bewässerung“.
2. Bei unterirdischer Installation: Unterbauen Sie die Ventil-Einfassung **(F)** zur Drainage mit einer Grobkiespackung **(G)**.
3. Bauen Sie die Ventil-Einfassungs-Oberkante ebenerdig zur Grasnarbe ein.  
*Somit sind Beschädigungen beim Rasenmähen ausgeschlossen.*

Die Montage der Bewässerungsventile in den GARDENA Ventilboxen V1 und V3 können Sie der jeweiligen Betriebsanleitung entnehmen.

**Montage des Bewässerungsventils ohne Ventilbox [Abb. I5]:**

**ACHTUNG! Durchflussrichtung!**

→ **Achten Sie für eine ordnungsgemäße Funktion bei der Montage des Bewässerungsventils **(H)** auf die Durchflussrichtung (Pfeile).**

1. Dichten Sie die Schraubverbindungen mit dem **GARDENA PTFE-Dichtband Art. 7219** ab.

**GARDENA Verlegerohre **(I)** (2700/2701/2718) oder Fremdfabrikate anschließen:**

2. Schrauben Sie die **GARDENA Verbinder **(J)** Art. 2763** in das Bewässerungsventil **(H)**.
3. Schließen Sie die **GARDENA Verlegerohre **(I)**** oder Fremdfabrikate (25 mm) an.

**Bodenfeuchtesensor (optional) anschließen [Abb. I6]:**

Neben der zeitabhängigen Steuerung besteht zusätzlich die Möglichkeit der Einbeziehung der Bodenfeuchtigkeit.

Bei ausreichender Bodenfeuchtigkeit wird eine Bewässerung abgebrochen oder übersprungen.

1. Platzieren Sie den Bodenfeuchtesensor **(K)** im Beregnungsbereich.
2. Stecken Sie den Stecker **(L)** in den Sensor-Anschluss des Steuerteils **(H)**.

**Konventionelle Installation [Abb. I7]:**

Bei Verwendung von **Art. 2750/2751/2752/2753/2755** muss an den mit Pfeil gekennzeichneten Stellen mit Dichtband (z. B. **Art. 7219**) abgedichtet werden.

## 4. BEDIENUNG

---

**Ventilsteuerung einstellen [Abb. O1]:****Vollautomatische Steuerung:**

Zeitgesteuerte Bewässerung mit der **GARDENA Bluetooth® App**.

Ein automatisch geöffnetes Ventil kann über die **Man.-Taste** am Ventil oder in der App manuell geschlossen werden.

→ Stellen Sie den Wahlhebel ⑬ auf **AUTO/OFF**.

**Manuelle Steuerung:**

Permanenter von der Zeitsteuerung unabhängiger Wasserdurchfluss.

→ Stellen Sie den Wahlhebel ⑬ auf **ON**.

**Werkszustand wiederherstellen [Abb. F1/I1]:**

Das Steuerteil 9 V Bluetooth® wird in den Werkzustand zurückgesetzt.

1. Entnehmen Sie die Batterie ⑧.
2. Halten Sie die **Man.-Taste** ④ gedrückt und legen Sie die Batterie ⑧ in das Batteriefach ⑤ ein. (Beachten Sie dabei die Polarität +/-).
3. Halten Sie die **Man.-Taste** ④ für weitere 10 Sekunden gedrückt.

*Nach ca. 10 Sekunden wird der Werkzustand wieder hergestellt und die Connection LED blinkt.*



## 5. WARTUNG

### Bewässerungsventil reinigen:



**GEFAHR! Körperverletzung!**  
Verletzungsgefahr und Risiko einer Beschädigung des Produkts.

→ Reinigen Sie das Produkt nicht mit Wasser oder einem Wasserstrahl (insbesondere Hochdruckwasserstrahl).

→ Reinigen Sie nicht mit Chemikalien, einschließlich Benzin oder Lösungsmitteln. Einige können wichtige Kunststoffteile zerstören.

→ Reinigen Sie das Bewässerungsventil mit einem weichen, feuchten Tuch.

## 6. LAGERUNG

### Außerbetriebnahme:

Das Produkt muss für Kinder unzugänglich aufbewahrt werden.

**Das Bewässerungsventil ist für den Außenbereich bestimmt und nur bedingt frostsicher. Eine absolute Frostsicherheit erreichen Sie durch Demontage der Ventile vor Frosteinbruch. Alternative ist die Entleerung des Rohrleitungssystems vor und nach dem Bewässerungsventil.**

1. Entnehmen Sie die Batterie um diese zu schonen (siehe 3. INBETRIEBNAHME).
2. Bewahren Sie das Bewässerungsventil an einem trockenen, geschlossenen und frostsicheren Ort auf.

### Rohrleitungssystem entleeren:

#### Rohrleitungssystem VOR dem Ventil entleeren:

1. Schließen Sie den Wasserhahn und lösen Sie den Verbindungsschlauch zwischen Wasserhahn und **GARDENA Anschlussdose Art. 2722/2795**.  
*Somit kann Luft nachströmen.*
2. Stellen Sie bei Direktanschluss der Bewässerungsanlage an das Hauswassernetz die Wasserzufuhr ab und öffnen Sie den Entwässerungshahn in der Hauswasserleitung.
3. Stellen Sie die Wahlhebel  aller Ventile auf Stellung **ON**.
4. Öffnen Sie bei Verwendung der GARDENA Ventilbox V3 die integrierte Entwässerungskappe.

## Rohrleitungssystem NACH dem Ventil entleeren:

**Voraussetzung:** Das Entwässerungsventil ist tiefer oder gleich tief wie das Bewässerungsventil eingebaut.

- Installieren Sie das **GARDENA Entwässerungsventil Art. 2760** unmittelbar nach dem Ventil.  
*Die Anlage wird automatisch über das GARDENA Entwässerungsventil entleert.*



### ACHTUNG!

**Wenn keine der beiden Voraussetzungen gegeben ist muss das entsprechende Ventil demontiert und frostsicher gelagert werden.**

## Entsorgung:

(gemäß RL2012/19/EU)



Das Produkt darf nicht über den normalen Hausmüll entsorgt werden. Es muss gemäß den geltenden lokalen Umweltschutzvorschriften entsorgt werden.

## WICHTIG!

- Entsorgen Sie das Produkt über oder durch Ihre örtliche Recycling-Sammelstelle.

## Entsorgung der Batterie:

Die Batterie darf nur im entladenen Zustand entsorgt werden.

## WICHTIG!

- Entsorgen Sie die Batterie über oder durch Ihre örtliche Recycling-Sammelstelle.



## 7. FEHLERBEHEBUNG

Bei Störungen finden Sie unter dieser Adresse die FAQ (häufige Fragen und Antworten):

**DE:** [www.gardena.de/faq](http://www.gardena.de/faq)

**A:** [www.gardena.at/faq](http://www.gardena.at/faq)

**CH:** [www.gardena.ch/de/faq](http://www.gardena.ch/de/faq)

Problem	Mögliche Ursache	Abhilfe
<b>Keine LED-Anzeige</b>	Batterie ist falsch eingelegt.	→ Polstellung (+/-) beachten.
	Batterie ist völlig leer.	→ Legen Sie eine neue Batterie ein.
<b>Bewässerungsventil öffnet nicht, kein Wasserdurchfluss</b>	Wasserzufuhr ist unterbrochen.	→ Öffnen Sie die Wasserzufuhr.
	Steuerteil ist nicht richtig mit dem Bewässerungsventil verbunden.	→ Verbinden Sie das Steuerteil richtig mit dem Bewässerungsventil.
<b>Bewässerungsventil schließt nicht, ständiger Wasserdurchfluss</b>	Bewässerungsventil ist entgegen der Durchflussrichtung eingebaut.	→ Drehen Sie das Bewässerungsventil (beachten Sie die Durchflussrichtung).
	Wahlhebel  ist auf Stellung <b>ON</b> .	→ Stellen Sie den Wahlhebel  auf <b>AUTO/OFF</b> .



**HINWEIS:** Bitte wenden Sie sich bei anderen Störungen an Ihr GARDENA Service-Center. Reparaturen dürfen nur von den GARDENA Service-Centern sowie von Fachhändlern durchgeführt werden, die von GARDENA autorisiert sind.

## 8. TECHNISCHE DATEN

<i>Bewässerungsventil Bluetooth®</i>	Einheit	Wert (Art. 1285)
<b>Spannung</b>	V (DC)	9
<b>Interne SRD (Kurzstrecken-Funk-Antennen)</b>		
<b>Frequenzbereich</b>	GHz	2,402 – 2,480
<b>Maximale Sendeleistung</b>	mW	10
<b>Freifeld-Funkreichweite (ca.)</b>	m	5
<b>Min./max. Betriebsdruck</b>	bar	0,5 / 12
<b>Durchflussmedium</b>		Klares Süßwasser
<b>Max. Medientemperatur</b>	°C	40
<b>Zu verwendende Batterie</b>		1 x 9 V Alkali-Mangan (Alkaline) Typ IEC 6LR61
<b>Betriebsdauer der Batterie (ca.)</b>	a	1

### ***EU-Konformitätserklärung***

Hiermit erklärt die GARDENA Manufacturing GmbH, dass der Funkanlagentyp (Art. 1285) der Richtlinie 2014/53/EU entspricht.

Der vollständige Text der EU-Konformitätserklärung ist unter folgender Internetadresse verfügbar:

**<http://www.gardena.com/int/support/safety-regulations>**

## 9. LIEFERBARES ZUBEHÖR

---

**GARDENA Bodenfeuchtesensor**

Zur Bewässerung in Abhängigkeit der Bodenfeuchte.

**Art. 1867**

DE

## 10. SERVICE/GARANTIE

---

### *Wir bieten Ihnen umfangreiche Serviceleistungen:*

- Qualifizierte, schnelle und kostengünstige Reparatur durch unseren **Zentralen Reparaturservice**
  - Bearbeitungsdauer in unserem Hause  
max. 5 Arbeitstage
- Einfache und kostengünstige Rücksendung an GARDENA
  - Rücksendeportal unter [www.gardena.de/service/reparatur-service](http://www.gardena.de/service/reparatur-service)
  - **Abhol-Service:** Abholung innerhalb von 2 Tagen
  - nur innerhalb Deutschlands
- Kompetente Beratung bei Störung/Reklamation durch unseren **Technischen Service**
- Schnelle und kostengünstige Ersatzteilversorgung durch unseren **Zentralen Ersatzteil-Service**
  - Bearbeitungsdauer in unserem Hause  
max. 2 Arbeitstage

### **Garantieerklärung:**

Die Herstellergarantie ist einsehbar unter:  
**[www.gardena.com/warranty](http://www.gardena.com/warranty) oder**  
**Telefon-Nr. +49 731 490 3773**

Diese Herstellergarantie beschränkt sich auf die Ersatzlieferung und Reparatur nach den vorgenannten Bedingungen. Andere Ansprüche gegen uns als Hersteller, etwa auf Schadensersatz, werden durch die Herstellergarantie nicht begründet. Diese Herstellergarantie berührt selbstverständlich nicht die gegenüber dem Händler/Verkäufer bestehenden gesetzlichen und vertraglichen Gewährleistungsansprüche.

Die Herstellergarantie unterliegt dem Recht der Bundesrepublik Deutschland.

## **Markenzuschreibung Fußnote**

---

Die Bluetooth®-Wortmarke und -Logos sind eingetragene Marken im Besitz von Bluetooth SIG, Inc. und jede Verwendung solcher Marken durch GARDENA erfolgt unter Lizenz.

Andere Marken und Handelsnamen sind die ihrer jeweiligen Eigentümer.

## **Produkthaftung**

---

Wir weisen ausdrücklich darauf hin, dass wir in Übereinstimmung mit dem Produkthaftungsgesetz nicht für Schäden haften, die durch unsere Produkte entstehen, wenn diese unsachgemäß und nicht durch einen von uns autori-

sierten Servicepartner repariert wurden oder wenn keine Original GARDENA Teile oder von uns zugelassene Teile verwendet wurden.

**Deutschland / Germany**

GARDENA Manufacturing GmbH  
Central Service  
Hans-Lorenser-Straße 40  
D-89079 Ulm  
Produktfragen: (+49) 731 490-123  
Reparaturen: (+49) 731 490-290  
service@gardena.com  
http://www.gardena.com

**Albania**

KRAFT SHPK  
Autostrada Tirane-Durrës  
Km 7  
1051 Tirane

**Argentina**

ROBERTO C. RUMBO S.R.L.  
Predio Norlog  
Lote 7  
Benavidez, ZC: 1621  
Buenos Aires  
ventas@rumbosrl.com.ar

**Australia**

Husqvarna Australia Pty. Ltd.  
Locked Bag 5  
Central Coast BC  
NSW 2252  
Phone: (+61) (0) 2 4352 7400  
customer.service@  
husqvarna.com.au

**Austria / Österreich**

Husqvarna Austria GmbH  
Industriezeile 36  
4010 Linz  
Tel.: (+43) 732 77 01 01-485  
service.gardena@  
husqvarnagroup.com

**Azerbaijan**

Firm Progress  
a. Aliyev Str. 26A  
1052 Baku

**Belarus**

Private Enterprise  
"Master Garden"  
Minsk  
Sharangovich str., 7a  
Phone: (+375) 17 257-00-33  
Mob.: (+375) 29 676-16-09  
mg@mastergarden.by

**Belgium**

Husqvarna Belgium nv  
Gardena Division  
Leuvensesteenweg 542  
Planet II E  
1930 Zaventem  
België

**Bosnia / Herzegovina**

SILK TRADE d.o.o.  
Industrijska zona Bukva bb  
74260 Tešanj

**Brazil**

Husqvarna do Brasil Ltda  
Av. Francisco Matarazzo,  
1400 – 19ª andar  
São Paulo – SP  
CEP: 05001-903  
Tel: 0800-112252  
marketing.br.husqvarna@  
husqvarna.com.br

**Bulgaria**

AGROLAND България АД  
бул. 8 Декември, № 13  
Офис 5  
1700 Студентски град  
София  
Tel.: (+359) 2466 6910  
info@agroland.eu

**Canada / USA**

GARDENA Canada Ltd.  
100 Summerlea Road  
Brampton, Ontario L6T 4X3  
Phone: (+1) 905 792 93 30  
info@gardenacanada.com

**Chile**

REPRESENTACIONES  
JCE S.A.  
Av. Del Valle Norte 857,  
Piso 4  
Santiago RM  
Phone: (+56) 212442560  
contacto@jce.cl

**China**

Husqvarna (Shanghai)  
Management Co., Ltd.  
富世华 (上海) 管理有限公司  
3F, Benq Square B,  
No207, Song Hong Rd.,  
Chang Ning District,  
Shanghai, PRC. 200335  
上海市长宁区淞虹路207号明  
基广场B座3楼, 邮编: 200335

**Colombia**

Husqvarna Colombia S.A.  
Calle 18 No. 68 D-31, zona  
Industrial de Montevideo  
Bogotá, Cundinamarca  
Tel. 571 2922700 ext. 105  
jairo.salazar@husqvarna.com.co

**Costa Rica**

Compania Exim  
Euroberoamericana S.A.  
Los Colegios, Moravia,  
200 metros al Sur del Colegio  
Saint Francis – San José  
Phone: (+506) 297 68 83  
exim\_euro@racsa.co.cr

**Croatia**

Husqvarna Austria GmbH  
Industriezeile 36  
4010 Linz  
Tel.: (+43) 732 77 01 01-485  
service.gardena@  
husqvarnagroup.com

**Cyprus**

Med Marketing  
17 Digeni Akrita Ave  
P.O. Box 27017  
1641 Nicosia

**Czech Republic**

Husqvarna Česko s.r.o.  
Türkova 2319/5b  
149 00 Praha 4 – Chodov  
Bezplatná infolinka :  
800 100 425  
servis@cz.husqvarna.com

**Denmark**

GARDENA DANMARK  
Lejrevej 19, st.  
3500 Værløse  
Tlf.: (+45) 70 26 47 70  
husqvarna@husqvarna.dk  
www.gardena.com / dk

**Dominican Republic**

BOSQUESA, S.R.L  
Carretera Santiago Licey  
Km. 5 ½  
Esquina Copal II.  
Santiago  
Dominican Republic  
Phone: (+809) 736-0333  
joserbosquesa@claro.net.do

**Ecuador**

Husqvarna Ecuador S.A.  
Arupos E1-181 y 10 de  
Agosto Quito, Pichincha  
Tel. (+593) 22800739  
francisco.jacome@  
husqvarna.com.ec

**Estonia**

Husqvarna Eesti OÜ  
Valdeku 132  
EE-11216 Tallinn  
info@gardena.ee

**Finland**

Oy Husqvarna Ab  
Gardena Division  
Lautatarhankatu 8 B / PL 3  
00581 HELSINKI  
www.gardena.fi

**France**

Husqvarna France  
9/11 Allée des pierres mayettes  
92635 Gennevilliers Cedex  
France  
http://www.gardena.com/ fr  
N° AZUR: 0 810 00 78 23  
(Prix d'un appel local)

**Georgia**

Transporter LLC  
113b Beshlavili street  
0159 Tbilisi, Georgia

**Great Britain**

Husqvarna UK Ltd  
Preston Road  
Aycliffe Industrial Park  
Newton Aycliffe  
County Durham  
DL5 6UP  
info.gardena@husqvarna.co.uk

**Greece**

Π.ΠΑΠΑΔΟΠΟΥΛΟΣ ΑΕΒΕ  
Λεωφ. Αθηνών 92  
Αθήνα  
T.K.104 42  
Ελλάδα  
Tel. (+30) 210 5193100  
info@papadopoulos.com.gr

**Hungary**

Husqvarna Magyarországi Kft.  
Ezred u. 1-3  
1044 Budapest  
Telefon: (+36) 1 251-4161  
vevoszolgalat.husqvarna@  
husqvarna.hu

**Iceland**

BYKO ehf.  
Bildshófa 20  
110 Reykjavik

**Ireland**

Husqvarna UK Ltd  
Preston Road  
Aycliffe Industrial Park  
Newton Aycliffe  
County Durham  
DL5 6UP  
info.gardena@husqvarna.co.uk

**Italy**

Husqvarna Italia S.p.A.  
Via Santa Vecchia 15  
23868 VALMADRERA (LC)  
Phone: (+39) 0341.203.111  
assistenza.italia@it.husqvarna.com

**Japan**  
Husqvarna Zenoah Co., Ltd.  
1-9 Minamidai  
Kawagoe  
350-1165 Saitama  
gardena-jp@husqvarnagroup.com

**Kazakhstan**  
LAMED Ltd.  
155/1, Tazhibayevoi Str.  
050060 Almaty  
IP Schmidt  
Abayavenue 3B  
110 005 Kostanay

**Korea**  
Kyung Jin Trading CO.,LTD.  
107-4, SunDuk Bid.,  
YangJae-dong,  
Secho-gu,  
Seoul, (zipcode: 137-891)  
Phone: (+82) (0)2 574-6300

**Latvia**  
Husqvarna Latvija SIA  
Ulbrokas 19A  
LV-1021 Riga  
info@gardena.lv

**Lithuania**  
UAB Husqvarna Lietuva  
Ateities pl. 77C  
LT-52104 Kaunas  
info@gardena.lt

**Luxembourg**  
Magasins Jules Neuberg  
39, rue Jacques Stas  
Luxembourg-Gasperich 2549  
Case Postale No. 12  
Luxembourg 2010  
Phone: (+352) 40 14 01  
api@neuberg.lu

**Mexico**  
AFOSA  
Av. Lopez Mateos Sur # 5019  
Col. La Calma 45070  
Zapopan, Jalisco, Mexico  
Phone: (+52) 33 3818-3434  
icornejo@afosa.com.mx

**Moldova**  
Convel S.R.L.  
290A Muncesti Str.  
2002 Chisinau

**Netherlands**  
Husqvarna Nederland B.V.  
GARDENA Division  
Postbus 50131  
1305 AC ALMERE  
Phone: (+31) 36 521 00 10  
info@gardena.nl

**Neth. Antilles**  
Jonka Enterprises N.V.  
Sta. Rosa Weg 196  
P.O. Box 8200  
Curaçao  
Phone: (+599) 9 767 66 55  
pgm@jonka.com

**New Zealand**  
Husqvarna New Zealand Ltd.  
PO Box 76-437  
Manukau City 2241  
Phone: (+64) (0) 9 9202410  
support.nz@husqvarna.co.nz

**Norway**  
Husqvarna Norge AS  
Gardena Division  
Trøskenveien 36  
1708 Sarpsborg  
info@gardena.no

**Peru**  
Husqvarna Perú S.A.  
Jr. Ramón Cárcamo 710  
Lima 1  
Tel: (+51) 1 3320400 ext. 416  
juan.remuzgo@husqvarna.com

**Poland**  
Husqvarna Poland Spółka z o.o.  
ul. Wysockiego 15 b  
03-371 Warszawa  
Phone: (+48) 22 330 96 00  
gardena@husqvarna.com.pl

**Portugal**  
Husqvarna Portugal, SA  
Lagoa - Albarraque  
2635 - 595 Rio de Mouro  
Tel.: (+351) 21 922 85 30  
Fax : (+351) 21 922 85 36  
info@gardena.pt

**Romania**  
Madex International Srl  
Soseaua Odaiei 117 - 123,  
RO 013603 Bucuresti, S1  
Phone: (+40) 21 352.76.03  
madex@ines.ro

**Russia / Россия**  
000 „Хускварна“  
141400, Московская обл.,  
г. Химки,  
улица Ленинградская,  
владение 39, стр.6  
Бизнес Центр  
„Химки Бизнес Парк“,  
помещение 0B02\_04  
http://www.gardena.ru

**Serbia**  
Domel d.o.o.  
Autoput za Novi Sad bb  
11273 Belgrade  
Phone: (+381) 1 18 48 88 12  
miroslav.jejina@domel.rs

**Singapore**  
Hy-Ray PRIVATE LIMITED  
40 Jalan Pemimpin  
#02-08 Tat Ann Building  
Singapore 577185  
Phone: (+65) 6253 2277  
shiyang@hyray.com.sg

**Slovak Republic**  
Husqvarna Česko s.r.o.  
Türkova 2319/5b  
149 00 Praha 4 – Chodov  
Bezplatná infolinka:  
800 154 044  
servis@sk.husqvarna.com

**Slovenia**  
Husqvarna Austria GmbH  
Industriezeile 36  
4010 Linz  
Tel. : (+43) 732 77 01 01-485  
service.gardena@husqvarnagroup.com

**South Africa**  
Husqvarna  
South Africa (Pty) Ltd  
Postnet Suite 250  
Private Bag X6,  
Cascades, 3202  
South Africa  
Phone: (+27) 33 846 9700  
info@gardena.co.za

**Spain**  
Husqvarna España S.A.  
Calle de Rivas nº 10  
28052 Madrid  
Phone: (+34) 91 708 05 00  
atencioncliente@gardena.es

**Suriname**  
Deto Handelmaatschappij N.V.  
Kernkampweg 72-74  
P.O.Box: 12782  
Paramaribo – Suriname  
South America  
Phone: (+597) 438050  
www.deto.sr

**Sweden**  
Husqvarna AB/GARDENA Sverige  
Drottninggatan 2  
561 82 Huskvarna  
Sverige

**Switzerland / Schweiz**  
Husqvarna Schweiz AG  
Consumer Products  
Industriestrasse 10  
5506 Mägenwil  
Phone: (+ 41) (0) 62 887 37 90  
info@gardena.ch

**Turkey**  
Dost Bahçe Diş Ticaret  
Mümesillik A.Ş  
Yunus Mah. Adil Sok. No: 3  
İc Kapi No: 1 Kartal  
34873 İstanbul  
Phone: (+90) 216 38 93 939  
info@dostbahce.com.tr

**Ukraine / Україна**  
ТОВ «Хускварна Україна»  
вул. Васильківська, 34,  
офіс 204-г  
03022, м. Київ  
Тел. (+38) 0 800 504 804  
info@gardena.ua

**Uruguay**  
FELI SA  
Entre Rios 1083 CP 11800  
Montevideo – Uruguay  
Tel : (+598) 22 03 18 44  
info@felisa.com.uy

**Venezuela**  
Corporación Casa y Jardín C.A.  
Av. Caroní, Edif. Trezmen, PB.  
Colinas de Bello Monte.  
1050 Caracas.  
Tel : (+58) 212 992 33 22  
info@casayjardin.net.ve

1285-20.960.01/0121  
© GARDENA Manufacturing GmbH  
D-89079 Ulm  
http://www.gardena.com