

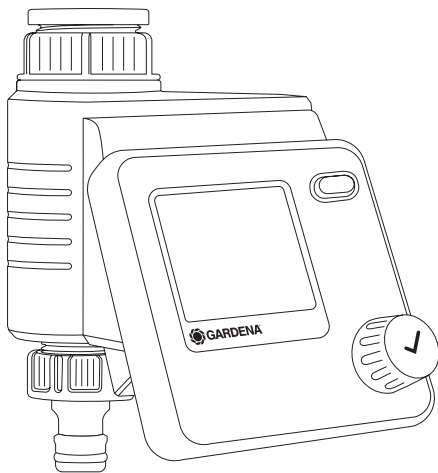

Select Art. 1891

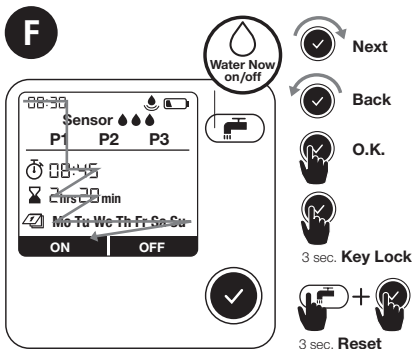

SL Navodilo za uporabo
Upravljalnik zalivanja

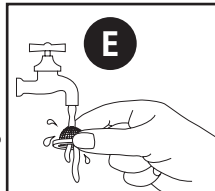
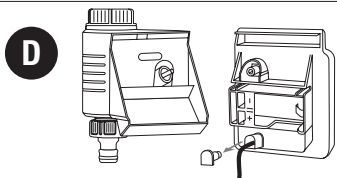
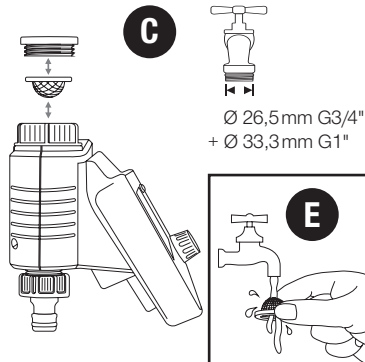
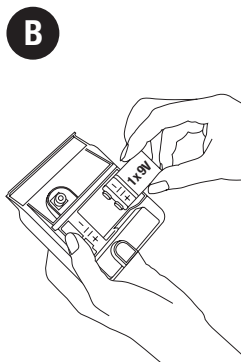
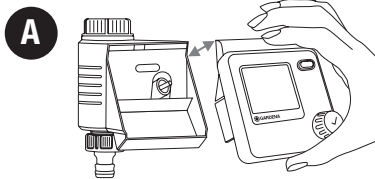

A video of the setting processes is available here:

Active Watering

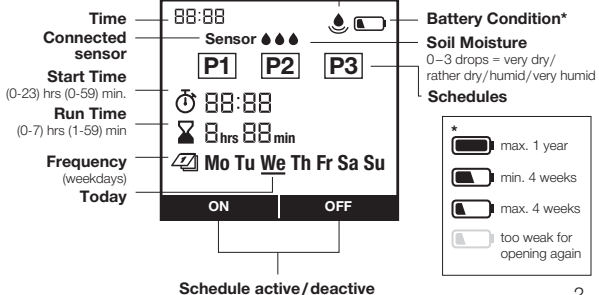

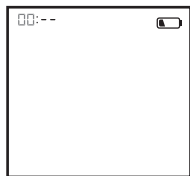
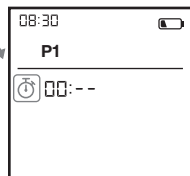
G**1** Set clock (hrs)**2** Set clock (min.)**3** Set day (Mon – Sun)**4** Ready for time plan**H****1** Choose any time plan**2** Set time plan**3** Confirm time plan**4** Device programmed**I**

Art. 1867

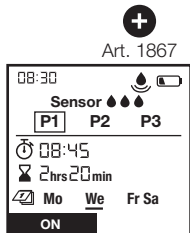
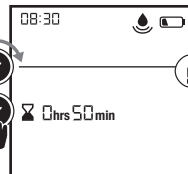
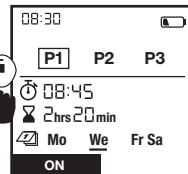
**J****1** Active watering**2** Change Duration
1 min. – 59 min.**3** Stop Active
Watering anytime

GARDENA Upravljalnik zalivanja Select

Prevod izvirnih navodil.



Iz varnostnih razlogov tega izdelka ne smejo uporabljati osebe mlajše od 16 let, kot tudi osebe, ki niso seznanjene z navodili za uporabo. Osebe z omejenimi telesnimi in duševnimi sposobnostmi lahko uporabljajo ta izdelek samo pod nadzorom ali po navodilih pooblaščenih oseb. Otroci morajo biti pod nadzorom, zagotovite, da naprave ne bodo uporabljali kot igrače. Izdelka nikakor ne uporabljajte, če ste utrujeni ali bolni ali pod vplivom alkohola, drog ter zdravil.

Predvidena uporaba:

GARDENA Upravljalnik zalivanja je predviden za zasebno rabo na domačih vrtovih in za vrtnarjenje v prostem času, in sicer izključno za upravljanje zalivalnikov in zalivalnih sistemov na zunanjem področju. Upravljalnik zalivanja se lahko uporablja za samodejno zalivanje med dopustom.

NEVARNOST! GARDENA Upravljalnika zalivanja ni dovoljeno uporabljati v industriji ali skupaj s kemikalijami, živili, lahko gorljivimi in eksplozivnimi snovmi.

1. VARNOST

Pomembno!

Skrbno preberite navodila za uporabo in jih shranite za poznejše branje.

Batterie:

Iz razlogov varnega delovanja je dovoljeno uporabljati samo 9-voltno alkalno-mangan-sko (alkalno) baterijo tipa IEC 6LR61!

Da v primeru daljše odsotnosti preprečite izpad delovanja upravljalnika zalivanja zaradi šibke baterije, baterijo morate zamenjati, ko utripa simbol baterije.

Zagon:

Upravljalnik zalivanja je dovoljeno namestiti samo navpično s prekrivno matico navzgor, da ne pride

do vdora vode v predalček za baterijo. Minimalna količina dovajanja vode za zanesljivo preklapljanje upravljalnika zalivanja znaša 20 – 30 l/h. Za upravljanje sistema Micro-Drip je na primer potrebno najmanj 10 kosov 2-litrskih kapljalnikov.

Pri visokih temperaturah (nad 70 °C na zaslonu) se lahko zgodi, da LCD-prikaz ugasne; to nima nobenega vpliva na potek programa. Ko se naprava ohladi, se LCD-prikaz znova pojavi.

Temperatura vode pretoka sme znašati največ 40 °C.

Preprečite vlečne obremenitve.
→ Ne vlecite za priključeno gibko cev.

 **POZOR!** Če krmilni del odstranite z vlečenjem pri odprtem ventilu, ventil ostane odprt, dokler krmilnega dela znova ne nataknete.

 **NEVARNOST!**
Zaustavitev delovanja srca!

Ta izdelek med delovanjem povzroči nastanek elektromagnetnega polja. To polje lahko pod določenimi pogoji učinkuje na delovanje aktivnih ali pasivnih medicinskih vsadkov. Da je izključena nevarnost v primerih, ki bi lahko privedli do težkih ali smrtnih telesnih poškodb, naj se osebe z medicinskim vsadkom pred uporabo tega izdelka posvetujejo s svojim zdravnikom in proizvajalcem vsadka.

 **NEVARNOST! Nevarnost zadušitve!**
Manjše dele je mogoče preprosto pogoltniti. Zaradi plastičnih vrečk obstaja nevarnost zadušitve majhnih otrok.
Majhni otroci naj se vam med sestavljanjem ne približujejo.

2. ZAGON → (slika A–D)

Video za nastavitev najdete tukaj:



3. FUNKCIJA → (slika F)

Z obračanjem gumba lahko spreminjate nastavitve oziroma preskočite na naslednjo nastavitvev. S pritiskom na vrtljivi gumb potrdite svoj vnos. Če gumb držite pritisnjen najmanj 3 sek., se zaslon blokira oziroma se odpravi blokada zaslona.

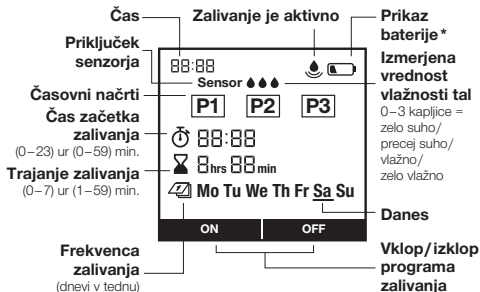

* maks. 1 leto

prešibka za ponovno odpiranje

min. 4 tedne

Da v primeru daljše odsotnosti preprečite izpad delovanja zalivanja zaradi šibke baterije, baterijo zamenjajte, ko utripa simbol baterije.

maks. 4 tedne

4. NASTAVITE → (slika G-J)

Slika G: **1** Nastavitev časa (ure) | **2** Nastavitev časa (min.) | **3** Nastavitev dneva (pon. – ned.) | **4** Pripravljenost za časovni načrt

Slika H: **1** Izbira časovnega načrta | **2** Nastavitev časovnega načrta | **3** Potrditev časovnega načrta | **4** Naprava je programirana
P1, P2, P3 so oznake za časovne načrte zalivanja. Shranite lahko do 3 neodvisne časovne načrte. Dneve zalivanja je treba izbrati in potrditi posamezno. Trenutni dan v tednu je podčrtan. Z ukazom za vklop in izklop (On/Off) lahko posamezno aktivirate oz. deaktivirate časovne načrte.

Senzor vlažnosti tal → (slika D in I):

Po priključitvi senzorja vlažnosti tal se pojavi besedilo „Senzor“ – to lahko traja do 1 min. Pri zadostni vlažnosti tal se zalivanje prekine ali pa se časovni načrt ne aktivira. Neodvisno od tega je mogoče izvesti ročno zalivanje.



Senzor vlažnosti tal, art.-št. 1867 (na voljo po želji)

1 Priključitev senzorja

Preklopno točko je potem treba določiti.

To je vlažnost tal, od katere naprej se časovno krmiljeno zalivanje ne izvaja (glejte navodila za uporabo GARDENA senzorja vlažnosti tal). Na izbiro je 3 stopenj.

- Pri rednem delovanju se ves čas prikazuje trenutno izmerjena stopnja.
- Preklopna točka, od katere naprej senzor javlja vlažnost in zalivanje ne poteka več, se izbere s pomočjo števila stopenj.
- 0 točk pri glinastih tleh
→ odziv senzorja pri bolj suhih tleh.
- 3 točk pri peščenih tleh
→ odziv senzorja pri zelo mokrih tleh.



Senzor vlažnosti tal, art.-št. 1188 (na voljo po želji, model do 2020)

Z regulatorjem preklopnih točk na senzorju vlažnosti tal se nastavi vlažnost tal, od katere naprej se zalivanje po časovnem načrtu ne izvaja (glejte navodila za uporabo GARDENA senzorja vlažnosti tal).

Slika J: 1 Aktivno zalivanje | **2** Sprememba trajanja zalivanja | **3** Takojšnja ustavitev aktivnega zalivanja
S pritiskom na tipko  je mogoče zagnati oz. zaustaviti ročno zalivanje ob zelenem času. Izbrati je mogoče čas trajanja med 1 in 59 minutami.

5. VZDRŽEVANJE → (slika E)

6. SHRANJEVANJE



Konec uporabe:

- Izdelek mora biti shranjen zunaj dosega otrok.
- Za ohranitev baterije je to najbolje odstraniti (slika B).
- Shranite krmilni del in enoto ventila na suhem, zaprtem mestu brez nevarnosti zmrzali.



Odstranitev: (v skladu z Dir. 2012/19/EU)

Izdelka ne smete odstraniti v običajne gospodinjske odpadke. Odstraniti ga je treba v skladu z veljavnimi lokalnimi predpisi o varstvu okolja.



POMEMBNO!

Izdelek odstranite pri svojem krajevnem zbirališču odpadkov za recikliranje.

Odstranitev baterije:

- Izrabljeno baterijo oddajte na prodajnem mestu ali pri svojem občinskem odpadu.
- Baterijo oddajte med odpadke samo, če je prazna.

7. ODPRAVLJANJE NAPAK

Težava	Mogoč vzrok	Pomoč
Ni prikaza na zaslonu	Baterija je vstavljena napačno.	→ Upoštevajte položaj polov (+/-).
	Baterija je povsem prazna.	→ Vstavite novo (alkalno) baterijo.
	Temperatura na zaslonu je višja od 70 °C.	→ Prikaz se pojavi po upadu temperature.
Na zaslonu se prikaže , ko sprožite tipko	Tipke so bile blokirane.	→ Pritiskajte tipko  3 sekunde.
Ročno zalivanje s funkcijo  - ni mogoče	Neprekinjen prikaz prazne baterije.	→ Vstavite novo (alkalno) baterijo.
	Pipa je zaprta.	→ Odprite pipo.
	Krmilni del ni nataktnjen.	→ Nataknite krmilni del na ohišje.
	Minimalni tlak 0,5 bara ni prisoten.	→ Vzpostavite min. tlak 0,5 bara.
Program zalivanja se ne izvaja (ni zalivanja)	Vnos/sprememba programa med ali malce pred impulzom za začetek delovanja.	→ Vnos/spremembe programa izvajajte izven programiranih časov začetka.
	Ventil je bil predtem ročno odprt.	→ Izogibajte se morebitnemu prekrivanju programov.
	Pipa je zaprta.	→ Odprite pipo.
	Senzor vlažnosti tal javlja vlažnost.	→ Pri suhih razmerah preverite nastavitve/mesto senzorja vlažnosti tal.

Težava	Mogoč vzrok	Pomoč
Program zalivanja se ne izvaja (ni zalivanja)	Krmilni del ni nataknen.	→ Nataknite krmilni del na ohišje.
	Neprekinjen prikaz prazne baterije.	→ Vstavite novo (alkalno) baterijo.
	Minimalni tlak 0,5 bara ni prisoten.	→ Vzpostavite min. tlak 0,5 bara.
Upravljalnik zalivanja se ne zapre	Minimalna odvzemna količina je pod 20 l/h.	→ Priključite več kapljalnikov.
	Ventil je umazan.	→ Izpiranje v nasprotni smeri normalnega pretoka.



NAPOTEK: V primeru drugih napak se obrnite na svoje GARDENA servisno središče. Popravila smejo izvajati samo GARDENA servisna središča ter specializirani trgovci, pooblaščenici od podjetja GARDENA.

8. TEHNIČNI PODATKI

Upravljalnik zalivanja	Vrednost / Enota
Min./maks. obratovalni tlak	0,5 bar/12 bar
Območje delovne temperature	5 °C do 50 °C
Pretočni medij	čista sladka voda
Maks. temperatura medija	40 °C
Programsko krmiljenih zalivanj na dan	3

Upravljalnik zalivanja	Vrednost / Enota
Programsko krmiljenih zalivanj na teden	najv. 21
Trajanje zalivanja	3 x 1 min. – 7 ure 59 min.
Baterija za uporabo	1 x 9 V alkalno- manganska (alkalna) tipa IEC 6LR61
Trajanje uporabe baterije	pribl. 1 leto

9. PRIBOR

GARDENA Senzor vlažnosti tal

art.-št. 1867

GARDENA Varovalo pred tatvino

art.-št. 1815-00.791.00 pri GARDENA servisu

10. SERVISNA SLUŽBA/GARANCIJA

Servisna služba:

Obrnite se na naslov na hrbtni strani.

Garancijska izjava:

V primeru garancijskega zahtevka ne nosite stroškov za opravljen poseg.

GARDENA Manufacturing GmbH za vse nove originalne izdelke GARDENA daje 2 leti garancije od datuma prvega nakupa v trgovini, če so se izdelki uporabljali izključno v zasebne namene. Za izdelke, ki niso kupljeni na regularnem trgu, ta garancija proizvajalca ne velja. Ta garancija obsega vse bistvene napake izdelka, ki dokazljivo izhajajo iz napak materiala ali proizvodnje. Garancija je izpolnjena s predajo polno funkcionalnega nadomestnega izdelka ali z brezplačnim popravilom pokvarjenega izdelka, ki nam ga pošljete; pridržujemo si pravico do izbire med tema možnostma. Storitev je predmet naslednjih določil:

- Izdelek je uporabljan v skladu z namenom uporabe in v skladu s priporočili v navodilih za uporabo.
- Kupec ali tretja oseba nista poskušala izdelka odpreti ali popravljati.
- Pri delovanju so bili uporabljeni samo originalni nadomestni in obrabljeni deli znamke GARDENA.
- Predložitev dokumenta o nakupu.

Običajna obraba delov in komponent (npr. rezil, delov za pritrditev rezil, turbin, sijalk, klinastih in zobatih jermenov, rotorjev, zračnih filtrov, svečk za vžig), vidne spremembe, obraba in obrabni deli so izključeni iz garancije.

Ta garancija proizvajalca je omejena na dobavo nadomestnih delov in popravilo v skladu z navedenimi pogoji. Drugih zahtevkov v odnosu do nas kot proizvajalca ta garancija proizvajalca ne utemeljuje. Ta garancija proizvajalca seveda **ne** vpliva na zakonske in pogodbene jamstvene zahtevke, ki jih je mogoče uveljavljati v odnosu do trgovca/prodajalca.

Za to garancijo proizvajalca velja pravo Zvezne republike Nemčije.

V primeru uveljavljanja garancije pošljite okvarjen izdelek skupaj s kopijo dokazila o nakupu in opisom napake z zadostno frankirano pošiljko na naslov servisa GARDENA.

Obrabni deli:

Okvare upravljalnika zalivanja zaradi narobe vstavljenih ali izteklih baterij so izključene iz garancije.

Škoda zaradi vplivov mraza je izključena iz garancije.

PL Odpowiedzialność za produkt

Zgodnie z niemiecką ustawą o odpowiedzialności za produkt, niniejszym wyraźnie oświadczamy, że nie ponosimy żadnej odpowiedzialności za szkody poniesione na skutek użytkowania naszych produktów, w przypadku gdy naprawa tych produktów nie była odpowiednio przeprowadzana przez zatwierdzonego przez firmę GARDENA partnera serwisowego lub nie stosowano oryginalnych części GARDENA albo części autoryzowanych przez tę firmę.

SL Odgovornost proizvajalca

V skladu z nemškimi zakoni o odgovornosti za izdelke, izrecno izjavljajo, da ne sprejemamo nobene odgovornosti za škodo, ki jo povzročijo naši izdelki, če teh niso ustrezno popravili GARDENINI odobreni servisni partnerji ali pri tem niso bili uporabljeni originalni GARDENINI nadomestni deli ali GARDENINIMI homologiranimi nadomestnimi deli.

HU Termékszavatosság

A németországi termékszavatossági törvénnyel összhangban ezennel nyomatékosan kijelentjük, hogy nem vállalunk felelősséget a termékeinkben keletkezett olyan károkért, amelyek valamely GARDENA által jóváhagyott szervizpartner által nem megfelelően végzett javításból adódtak, vagy amely során nem eredeti GARDENA alkatrészeket vagy a GARDENA által jóváhagyott alkatrészeket használtak fel.

HR Pouzdanost proizvoda

Sukladno njemačkom zakonu o pouzdanosti proizvoda, ovime izričito izjavljujemo kako ne prihvaćamo nikakvu odgovornost za oštećenja na našim proizvodima nastala uslijed neispravnog popravka od strane servisnog partnera kojeg odobrava GARDENA ili uslijed nekorištenja originalnih GARDENA dijelova ili dijelova koje odobrava GARDENA.

CS Odpovědnost za výrobek

V souladu s německým zákonem o odpovědnosti za výrobek tímto výslovně prohlašujeme, že nepřijímáme žádnou odpovědnost za poškození vzniklá na našich výrobcích, kdy zmíněné výrobky nebyly řádně opraveny schváleným servisním partnerem GARDENA nebo kdy nebyly použity originální náhradní díly GARDENA nebo náhradní díly autorizované společností GARDENA.

RO Răspunderea pentru produs

În conformitate cu Legea germană privind răspunderea pentru produs, declarăm în mod expres prin prezentul document că nu acceptăm nicio răspundere pentru defecțiunile suferite de produsele noastre atunci când acestea nu au fost reparate în mod corect de un atelier de service partener, aprobat de GARDENA, sau când nu au fost utilizate piese GARDENA originale sau piese autorizate de GARDENA.

SK Zodpovednosť za produkt

V súlade s nemeckými právnymi predpismi upravujúcimi zodpovednosť za výrobok týmto výslovne prehlasujeme, že nenesieme žiadnu zodpovednosť za škody spôsobené našimi výrobkami, v prípade ktorých neboli náležité opravy vykonané servisným partnerom schváleným spoločnosťou GARDENA alebo neboli použité diely spoločnosti GARDENA alebo diely schválené spoločnosťou GARDENA.

BG Отговорност за вреди, причинени от стоки

Съгласно германския Закон за отговорността за вреди, причинени от стоки, с настоящото изрично декларираме, че не носим отговорност за щети, причинени от нашите продукти, ако те не са били правилно ремонтирани от одобрен от GARDENA сервиз или ако не са използвани оригинални части на GARDENA или части, одобрени от GARDENA.

PL Deklaracja zgodności WE

Niżej podpisany potwierdza jako upoważniony przedstawiciel producenta, spółki GARDENA Germany AB, PO Box 7454, S-103 92, Sztokholm, Szwecja, że określone poniżej urządzenie/-nia w wersji wprowadzonej przez nas do obrotu spełnia/-niają wymogi zharmonizowanych dyrektyw UE, norm bezpieczeństwa UE oraz norm dotyczących konkretnych produktów. Niniejsza deklaracja traci ważność w przypadku wprowadzania niezgodzonych z nami zmian urządzenia/ów.

HU EK megfelelősségi nyilatkozat

Az alulírott, a GARDENA Germany AB, Pf. 7454, S-103 92, Stockholm, Svédország megbízotti minőségében megerősíti, hogy az általunk aláírt kivitelen forgalomba hozott, lent nevezett eszköz(ök) megfelel(nek) az uniós irányelvekkel összhangba hozott nemzeti előírások követelményeinek, az EU biztonsági szabványainak és a konkrét termékre vonatkozó szabványoknak. Az eszköz(ök)nek velünk nem egyeztetett módosítása esetén ez a nyilatkozat érvényét veszti.

CS Prohlášení o shodě ES

Podepsaná osoba zplnomocněná výrobcem GARDENA Germany AB, PO Box 7454, S-103 92, Stockholm, Švédsko potvrzuje, že v následujícím uvedený(-é) přístroj(-e) v provedení námi uvedeném na trh splňuje/splňují požadavky směrnice EU, bezpečnostních norem EU a norem specifických pro výrobek. V případě změny přístroje(-ů), která s námi nebyla dohodnuta, ztrácí toto prohlášení svou platnost.

SK EÚ vyhlásenie o zhode

Dolu podpísaný potvrdzuje, ako splnomocnený zástupca výrobcu, GARDENA Germany AB, PO Box 7454, S-103 92, Stockholm, Švédsko, že ďalej označené zariadenie/a vo vyhotovení uvedenom na trh spĺňa/jú požiadavky harmonizovaných smerníc EÚ, bezpečnostných štandardov EÚ a predpisov, špecifických pre dané výrobky. Pri zmene zariadenia/zariadení, ktorá nebola odsúhlasená našou spoločnosťou, stráca toto vyhlásenie platnosť.

SL Izjava ES o skladnosti

Spodaj podpisani kot pooblaščenec proizvajalca GARDENA Germany AB, PO Box 7454, S-103 92, Stockholm, Švedska, potrjuje, da v nadaljevanju označene naprave v izvedbi, v kakršni smo jih dali v promet, izpolnjujejo zahteve usklajenih direktiv EU, varnostnega standarda EU in standardov, ki veljajo za posamezne izdelke. V primeru spremembe naprave, ki ni usklajena z nami, ta izjava neha veljati.

HR Izjava o usklađenosti EZ

Dolje potpisani kao opunomoćenik proizvođača, tvrtke GARDENA Germany AB, PO Box 7454, S-103 92, Stockholm, Švedska, potvrđujemo da niže navedeni uređaj(i) odgovarajuće izvedbe koji/koje smo iznijeli na tržište ispunjavaju kriterije usklađenih direktiva EU i sigurnosnih standarda EU kao i standarda koji se tiču proizvođa. Ova izjava gubi valjanost u slučaju izmjena uređaja koje nisu prethodno ugovorene s nama.

RO Declarație de conformitate CE

Semnatarul, în calitate sa de împuternicit al producătorului GARDENA Germany AB, PO Box 7454, S-103 92, Stockholm, Suedia, confirmă că aparatul (aparatele) describe în cele ce urmează, în execuția pusă de noi pe piață îndeplinește (îndeplinesc) cerințele directivelor armonizate UE, ale standardelor de siguranță UE și ale standardelor specifice produsului. În cazul modificării fără aprobarea noastră prealabilă a aparatului (aparator), această declarație își pierde valabilitatea.

BG Декларация за съответствие на ЕО

Долуподписаният удостоверява като пълномощник на производителя GARDENA Germany AB, PO Box 7454, S-103 92, Стокхолм, Швеция, че по-долу описаният(ите) уред(и) във варианта на изпълнение пуснат от нас на пазара изпълнява/изпълняват изискванията на хармонизираните ЕС-директиви, ЕС-норми за безопасност и специфичните норми за продукцията. В случай на промяна на уреда(ите), която не е съгласувана с нас, тази декларация губи своята валидност.

<p>Opis produktu: A termék leírása: Popis výrobku: Popis produktu: Opis izdelka: Opis proizvoda: Descrierea produsului: Описание на продукта:</p>	<p>Sterowanie nawadnianiem Öntözésvezérlés Řízení zavlažování Riadenie zavlažovania Upravljalnik zalivanja Kontroler navodnjavanja Programator de udare Система за контрол на напоиването</p>	<p>Rok nadania oznakowania CE: CE-jelzés elhelyezésének éve: Rok umístění značky CE: Rok udelenia značky CE: Leto namestitve CE-oznake: Godina dobivanja CE oznake: Anul de marcarea CE: Година на поставяне на CE-маркировка:</p> <p style="text-align: right;">2018</p>	
<p>Typ produktu: Terméktípus: Druh výrobku: Typ produktu: Vrsta izdelka: Vrsta proizvoda: Tip produs: Тип продукт:</p> <p>Select</p>	<p>Numer katalogowy: Cikkszámok: Objednací číslo: Objednávacie číslo: Številka izdelka: Kataloški broj: Cod articol: Артикул номер:</p> <p>1891</p>	<p>Ulm, dnia 02.03.2020 Ulm, 02.03.2020 Ulm, 02.03.2020 Ulm, dňa 02.03.2020 Ulm, 02.03.2020 Ulm, dana 02.03.2020 Ulm, 02.03.2020 Ulm, 02.03.2020</p>	<p>Pelnomocnik Meghatalmazott Zplnomocnenec Splnomocnený Pooblaščenec Ovlaštena osoba Conducerea tehnică Упълномощен</p>
<p>Dyrektywy WE: EK-irányelvek: Předpisy ES: Smernice EÚ: Direktive EU: EC direktive: Directive CE: Директиви на ЕО:</p> <p style="text-align: right;">2014/30/EU 2011/65/EC</p>	<p>Hinterlegte Dokumentation: GARDENA Technische Dokumentation, M. Kugler, 89079 Ulm Deposited Documentation: GARDENA Technical Documentation, M. Kugler, 89079 Ulm Documentation déposée : Documentation technique GARDENA, M. Kugler, 89079 Ulm</p>	<p style="text-align: right;"> Reinhard Pompe Vice President</p>	

Deutschland / Germany

GARDENA Manufacturing GmbH
Central Service
Hans-Lorenser-Straße 40
D-89079 Ulm
Produktfragen: (+49) 731 490-123
Reparaturen: (+49) 731 490-290
service@gardena.com
http://www.gardena.com

Albania

KRAFT SHPK
Autostrada Tirane-Durres
Km 7
1051 Tirane

Argentina

ROBERTO C. RUMBO S.R.L.
Predio Norlog
Lote 7
Benavidez, ZC: 1621
Buenos Aires
ventas@rumbosrl.com.ar

Australia

Husqvarna Australia Pty. Ltd.
Locked Bag 5
Central Coast BC
NSW 2252
Phone: (+ 61) (0) 2 4352 7400
customer.service@
husqvarna.com.au

Austria / Österreich

Husqvarna Austria GmbH
Industriezeile 36
4010 Linz
Tel. : (+43) 732 77 01 01-485
service.gardena@husqvarnagroup.com

Azerbaijan

Firm Progress
a. Aliyev Str. 26A
1052 Baku

Belarus

Private Enterprise
"Master Garden"
Minsk
Sharangovich str., 7a
Phone: (+375) 17 257-00-33
Mob.: (+375) 29 676-16-09
mg@mastergarden.by

Belgium

Husqvarna Belgium nv
Gardena Division
Leuvensesteenweg 542
Planet II E
1930 Zaventem
België

Bosnia / Herzegovina

SILK TRADE d.o.o.
Industrijska zona Bukva bb
74260 Tešanj

Brazil

Husqvarna do Brasil Ltda
Av. Francisco Matarazzo,
1400 – 19ª andar
São Paulo – SP
CEP: 05001-903
Tel: 0800-112252
marketing.br.husqvarna@
husqvarna.com.br

Bulgaria

AGROLAND България АД
бул. 8 Декември, № 13
Офис 5
1700 Студентски град
София
Tel.: (+359) 24 66 6910
info@agroland.eu

Canada / USA

GARDENA Canada Ltd.
100 Summerlea Road
Brampton, Ontario L6T 4X3
Phone: (+1) 905 792 93 30
info@gardenacanada.com

Chile

REPRESENTACIONES
JCE S.A.
Av. Del Valle Norte 857,
Piso 4
Santiago RM
Phone: (+ 56) 2 24142560
contacto@jce.cl

China

Husqvarna (Shanghai)
Management Co., Ltd.
富世华 (上海) 管理有限公司
3F, Beng Square B,
No207, Song Hong Rd.,
Chang Ning District,
Shanghai, PRC. 200335
上海市长宁区淞虹路207号明
基广场B座3楼, 邮编: 200335

Colombia

Husqvarna Colombia S.A.
Calle 18 No. 68 D-31, zona
Industrial de Montevideo
Bogotá, Cundinamarca
Tel. 571 2922700 ext. 105
jairo.salazar@husqvarna.com.co

Costa Rica

Compania Exim
Euroberoamericana S.A.
Los Colegios, Moravia,
200 metros al Sur del Colegio
Saint Francis – San José
Phone: (+506) 297 68 83
exim_euro@racsa.co.cr

Croatia

Husqvarna Austria GmbH
Industriezeile 36
4010 Linz
Tel. : (+43) 732 77 01 01-485
service.gardena@husqvarnagroup.com

Cyprus

Med Marketing
17 Digeni Akrita Ave
P.O. Box 27017
1641 Nicosia

Czech Republic

Husqvarna Česko s.r.o.
Türkova 2319/5b
149 00 Praha 4 – Chodov
Bezplatná infolinka :
800 100 425
servis@cz.husqvarna.com

Denmark

GARDENA DANMARK
Lejrevej 19, st.
3500 Værløse
Tlf.: (+45) 70 26 47 70
husqvarna@husqvarna.dk
www.gardena.com / dk

Dominican Republic

BOSQUESA, S.R.L
Carretera Santiago Licey
Km. 5 ½
Esquina Copal II,
Santiago
Dominican Republic
Phone: (+809) 736-0333
joserbosquesa@claro.net.do

Ecuador

Husqvarna Ecuador S.A.
Arupos E1-181 y 10 de
Agosto Quito, Pichincha
Tel. (+593) 22800739
francisco.jacome@husqvarna.com.ec

Estonia

Husqvarna Eesti OÜ
Valdeku 132
EE-11216 Tallinn
info@gardena.ee

Finland

Oy Husqvarna Ab
Gardena Division
Lautatarhankatu 8 B / PL 3
00581 HELSINKI
www.gardena.fi

France

Husqvarna France
9/11 Allée des pierres mayettes
92635 Gennevilliers Cedex
France
http://www.gardena.com/ fr
N° AZUR: 0 810 00 78 23
(Prix d'un appel local)

Georgia

Transporter LLC
113b Beliashvili street
0159 Tbilisi, Georgia

Great Britain

Husqvarna UK Ltd
Preston Road
Aycliffe Industrial Park
Newton Aycliffe
County Durham
DL5 6UP
info.gardena@husqvarna.co.uk

Greece

Π.ΠΑΠΑΔΟΠΟΥΛΟΣ ΑΕΒΕ
Λεωφ. Αθηνών 92
Αθήνα
T.K.104 42
Ελλάδα
Τηλ. (+30) 210 5193 100
info@papadopoulos.com.gr

Hungary

Husqvarna Magyarországi Kft.
Ezred u. 1-3
1044 Budapest
Telefon: (+36) 1 251-4161
vevoszolgalat.husqvarna@
husqvarna.hu

Iceland

BYKO ehf.
Bildshófa 20
110 Reykjavik

Ireland

Husqvarna UK Ltd
Preston Road
Aycliffe Industrial Park
Newton Aycliffe
County Durham
DL5 6UP
info.gardena@husqvarna.co.uk

Italy

Husqvarna Italia S.p.A.
Via Santa Vecchia 15
23868 VALMADRERA (LC)
Phone: (+39) 0341.203.111
assistenza.italia@it.husqvarna.com

Japan

Husqvarna Zenoah Co. Ltd. Japan
1-9 Mimamidai, Kawagoe
350-1165 Saitama
Japan
gardena-jp@husqvarnagroup.com

Kazakhstan

LAMED Ltd.
155/1, Tazhibayevoy Str.
050060 Almaty
IP Schmidt
Abayavenue 3B
110 005 Kostanay

Korea

Kyung Jin Trading CO.,LTD.
107-4, SunDuk Bid.,
YangJae-dong,
Seocho-gu,
Seoul, (zipcode: 137-891)
Phone: (+82) (0)2 574-6300

Latvia

Husqvarna Latvija SIA
Ulbrokas 19A
LV-1021 Riga
info@gardena.lv

Lithuania

UAB Husqvarna Lietuva
Ateities pl. 77C
LT-52104 Kaunas
info@gardena.lt

Luxembourg

Magasins Jules Neuberg
39, rue Jacques Stas
Luxembourg-Gasperich 2549
Case Postale No. 12
Luxembourg 2010
Phone: (+352) 40 14 01
api@neuberg.lu

Mexico

AFOSA
Av. Lopez Mateos Sur # 5019
Col. La Calma 45070
Zapopan, Jalisco, Mexico
Phone: (+52) 33 3818-3434
icornejo@afosa.com.mx

Moldova

Convel S.R.L.
290A Muncesti Str.
2002 Chisinau

Netherlands

Husqvarna Nederland B.V.
GARDENA Division
Postbus 50131
1305 AC ALMERE
Phone: (+31) 36 521 00 10
info@gardena.nl

Neth. Antilles

Jonka Enterprises N.V.
Sta. Rosa Weg 196
P.O. Box 8200
Curaçao
Phone: (+599) 9 767 66 55
pgm@jonka.com

New Zealand

Husqvarna New Zealand Ltd.
PO Box 76-437
Manukau City 2241
Phone: (+64) (0) 9 9202410
support.nz@husqvarna.co.nz

Norway

Husqvarna Norge AS
Gardena Division
Trøskøveien 36
1708 Sarpsborg
info@gardena.no

Peru

Husqvarna Perú S.A.
Jr. Ramón Cárcamo 710
Lima 1
Tel: (+51) 1 3320400 ext. 416
juan.remuzgo@husqvarna.com

Poland

Husqvarna
Poland Spółka z o.o.
ul. Wysockiego 15 b
03-371 Warszawa
Phone: (+48) 22 330 96 00
gardena@husqvarna.com.pl

Portugal

Husqvarna Portugal, SA
Lagoa - Albarraque
2635 - 595 Rio de Mouro
Tel.: (+351) 21 922 85 30
Fax : (+351) 21 922 85 36
info@gardena.pt

Romania

Madex International Srl
Soseaua Odaii 117 - 123,
RO 013603 Bucuresti, S1
Phone: (+40) 21 352.76.03
madex@ines.ro

Russia / Россия

000 „Хускварна“
141400, Московская обл.,
г. Химки,
улица Ленинградская,
владение 39, стр.6
Бизнес Центр
„Химки Бизнес Парк“,
помещение 0B02_04
http://www.gardena.ru

Serbia

Domel d.o.o.
Autoput za Novi Sad bb
11273 Belgrade
Phone: (+381) 1 18 48 88 12
miroslav.jejina@domel.rs

Singapore

Hy-Play PRIVATE LIMITED
40 Jalan Pemimpin
#02-08 Tat Ann Building
Singapore 577185
Phone: (+65) 6253 2277
shiyjng@hyrar.com.sg

Slovak Republic

Husqvarna Cesko s.r.o.
Türkova 2319/5b
149 00 Praha 4 – Chodov
Bezplatná infolinka:
800 154 044
servis@sk.husqvarna.com

Slovenia

Husqvarna Austria GmbH
Industriezeile 36
4010 Linz
Tel.: (+43) 732 77 01 01-485
service.gardena@
husqvarmagroup.com

South Africa

Husqvarna
South Africa (Pty) Ltd
Postnet Suite 250
Private Bag X6,
Cascades, 3202
South Africa
Phone: (+27) 33 846 9700
info@gardena.co.za

Spain

Husqvarna España S.A.
Calle de Rivas nº 10
28052 Madrid
Phone: (+34) 91 708 05 00
atencioncliente@gardena.es

Suriname

Deto Handelmaatschappij N.V.
Kernkampweg 72-74
P.O.Box: 12782
Paramaribo – Suriname
South America
Phone: (+597) 438050
www.deto.sr

Sweden

Husqvarna AB/GARDENA Sverige
Drottninggatan 2
561 82 Huskvarna
Sverige

Switzerland / Schweiz

Husqvarna Schweiz AG
Consumer Products
Industriestrasse 10
5506 Mägenwil
Phone: (+41) (0) 62 887 37 90
info@gardena.ch

Turkey

Dost Bahçe Diş Ticaret
Müessesilik A.Ş
Yunus Mah. Adil Sok. No: 3
İc Kapi No: 1 Kartal
34873 İstanbul
Phone: (+90) 216 38 93 939
info@dostbahce.com.tr

Ukraine / Україна

ТОВ «Хускварна Україна»
вул. Васильківська, 34,
офіс 204-г
03022, м. Київ
Тел. (+38) 0 800 504 804
info@gardena.ua

Uruguay

FELI SA
Entre Rios 1083 CP 11800
Montevideo – Uruguay
Tel : (+598) 22 03 18 44
info@felisa.com.uy

Venezuela

Corporación Casa y Jardín C.A.
Av. Caroni, Edif. Trezmen, PB.
Colinas de Bello Monte.
1050 Caracas.
Tlf : (+58) 212 992 33 22
info@casayjardin.net.ve



1891-29.960.04/1220

© GARDENA Manufacturing GmbH; D-89079 Ulm; http://www.gardena.com