

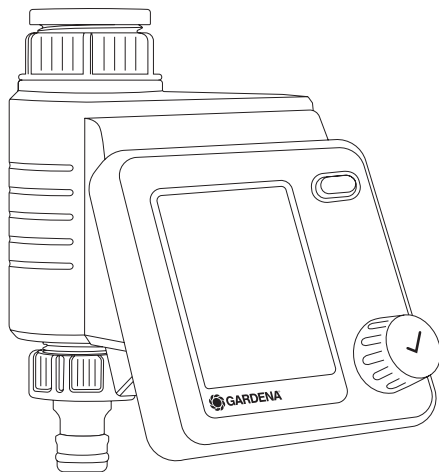

Master Art. 1892

SK



SK **Návod na obsluhu**
Riadenie zavlažovania

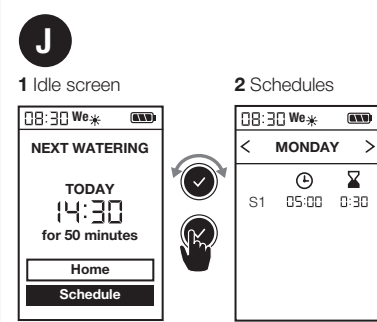
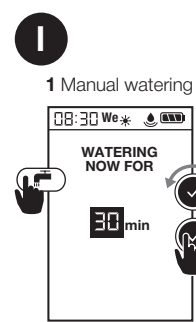
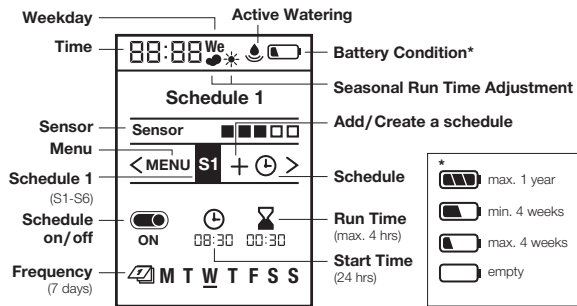
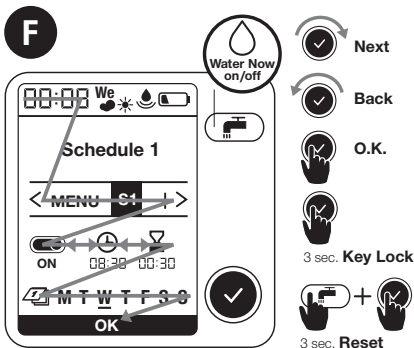
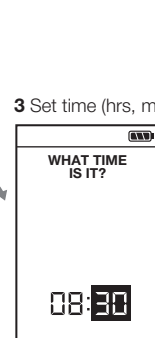
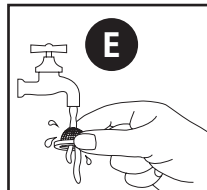
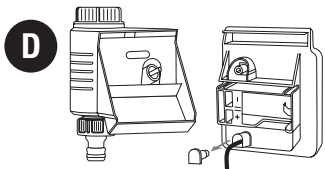
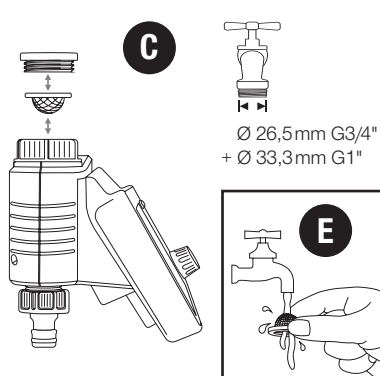
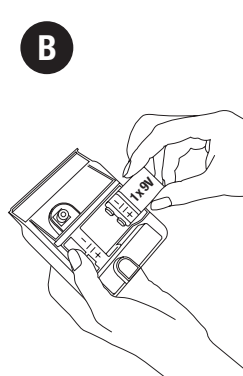
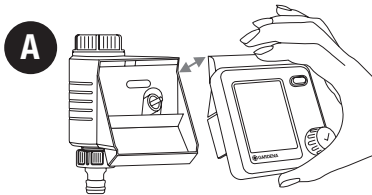

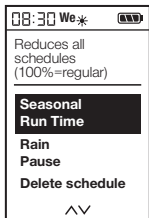
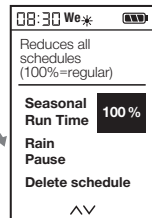
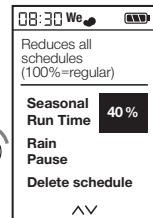
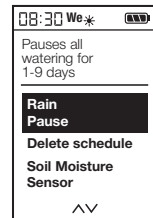
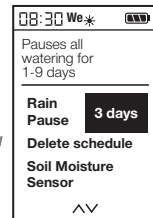
K**1** Menu: Seasonal Run Time**2** Regular Run Time**3** Reduce Watering**L****1** Menu: Rain Pause**2** Pause / 3 days**O**

Art. 1197

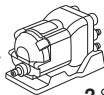
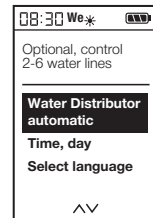
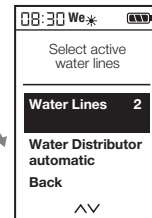
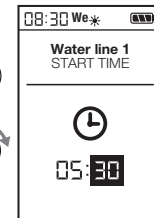
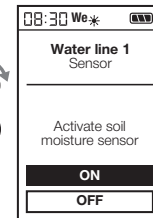
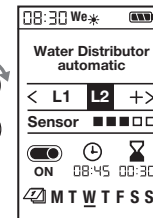
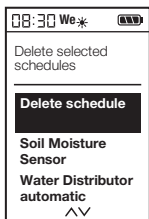
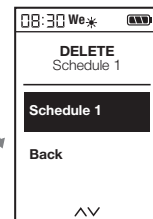
**1** Menu: Water Distributor automatic**2** Select amount of active water lines**3** Create schedule 1-6**4** Sensor per line (optional)**5** Schedule L1**M****1** Menu: Delete schedule**2** Delete schedule 1**N**

Art. 1867

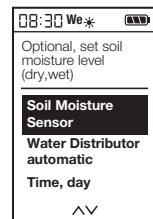
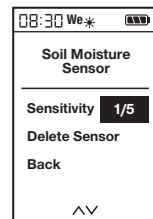
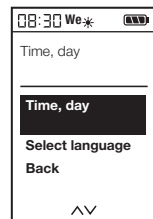
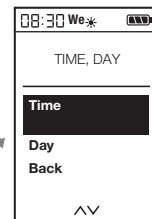
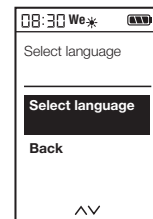
**1** Menu: Soil Moisture Sensor**2** Set sensitivity**P****1** Menu: Time, day**2** Set Time, day**Q****1** Menu: Select language**2** Select language

GARDENA Riadenie zavlažovania Master

Preklad originálneho návodu na obsluhu.



Z bezpečnostných dôvodov nesmú výrobok používať deti a mladiství do veku 16 rokov, ako aj osoby, ktoré si neprečítali tento Návod na obsluhu. Osoby s obmedzenými fyzickými alebo psychickými schopnosťami smú tento výrobok používať iba pod dohľadom oprávnenej osoby alebo ak s boli s výrobkom oboznámení. Deti musia byť pod dozorom, aby sa zabezpečilo, že si s výrobkom nehrajú. Nepoužívajte výrobok vtedy, ak ste unavený, chorý alebo pod vplyvom alkoholu, drog alebo liekov.

Určené použitie:

GARDENA Riadenie zavlažovania je určené na súromné používanie v domových a okrasných záhradách, na riadenie postrekovačov a zavlažovacích systémov. Riadenie zavlažovania sa môže používať na automatické zavlažovanie počas dovolenky.

NEBEZPEČENSTVO! GARDENA Riadenie zavlažovania sa nesmie používať na priemyselné účely a nesmie sa dostať do styku s chemikáliami, potravinami, ľahko zápalnými a výbušnými látkami.

1. BEZPEČNOSŤ

Dôležité!

Prečítajte si starostlivo návod na obsluhu a uschovajte ho pre ďalšie použitie.

Batéria:

Z dôvodu zabezpečenia funkcie sa smie používať iba jedna 9 V alkalicko-mangánová batéria (Alkaline), typ IEC 6LR61!

Aby pri vašej dlhšej neprítomnosti nedošlo k výpadku riadenia zavlažovania v dôsledku slabej batérie, je potrebné ju vymeniť, keď bliká symbol batérie.

Uvedenie do prevádzky:

Riadenie zavlažovania je možné montovať len zvisle s prevlečnou maticou nahor, aby sa zamedzilo vniknutiu vody do priestoru batérie. Minimálne dodávané množstvo vody pre bezpečnú spínaciu funkciu riadenia zavlažovania je 20 – 30 l/h. Napr. pre riadenie systému Micro-Drip je nutné použitie najmenej 10 kusov 2-litrových kvapkových hlavíc.

Pri vysokých teplotách (nad 70 °C na displeji) sa môže stať, že LCD displej zhasne. Nemá to žiadny vplyv na chod programu. Po ochladení sa LCD displej opäť rozsvieti.

Teplota pretekajúcej vody smie byť max 40 °C.

Nezaťažujte prístroj namáhaním na ťah.
→ Neťahajte za pripojenú hadicu.



POZOR! Keď sa riadiaca jednotka vytiahne pri otvorenom ventile, tak ventil zostane otvorený dovtedy, kým sa riadiaca jednotka opäť nezasunie.



NEBEZPEČENSTVO! Zástava srdca!
Tento výrobok vytvára počas prevádzky elektromagnetické pole. Toto pole môže mať za určitých podmienok vplyv na činnosť aktívnych alebo pasívnych medicínskych implantátov. Aby sa eliminovali nebezpečné situácie, ktoré by mohli viesť k ťažkým alebo smrteľným zraneniam, mali by osoby s medicínskym implantátom použitie tohto výrobku konzultovať so svojím lekárom alebo s výrobcou implantátu.



NEBEZPEČENSTVO!
Nebezpečenstvo zadusenía!
Menšie diely je možné ľahko prehltnúť. Obaly z umelých hmôt predstavujú pre malé deti nebezpečenstvo zadusenía. Pri montáži držte malé deti v dostatočnej vzdialenosti.

2. UVEDENIE DO PREVÁDZKY

→ (Obr. A–D)

Video o nastavení nájdete tu:



3. FUNKCIA → (Obr. F)

Riadenie zavlažovania Master ponúka dve možnosti použitia pre časovo riadené automatické zavlažovanie záhrady:

- **pre 1 oblasť záhrady so zavlažovacím vedením**, napr. s postrekovačom, GARDENA systémom Micro-Drip alebo GARDENA systémom Sprinkler
- alebo –
- **pre 2 – 6 zavlažovacích vedení za sebou s GARDENA rozdeľovačom vody automatick, č.v. 1197, pozri obr. O (voliteľne k dispozícii)**. Každé vedenie je možné ovládať až raz denne.

Otáčaním gombíka môžete zmeniť nastavenia, resp. preskočiť na ďalšie nastavenie. Stlačením

otočného gombíka potvrdíte príslušné zadanie. Na zablokovanie, resp. odblokovanie displeja podržte gombík dlhšie ako 3 sekundy. Keď sa viac ako 5 minút nezmenia žiadne nastavenia, LCD displej sa kvôli úspore energie vypne. Stlačením otočného gombíka sa displej opäť aktivuje a objaví sa štandardné zobrazenie.

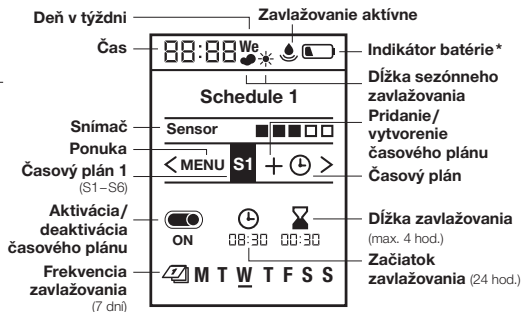

- * max. 1 rok max. 4 týždne
 min. 4 týždne prázdny

4. NASTAVENIA → (Obr. G–Q)

Prvé nastavenia → (Obr. G):

- 1 Nastaviť jazyk | 2 Nastaviť deň v týždni |
- 3 Nastaviť čas (hod., min.) | 4 Pripravené pre časový plán

Zavlažovať manuálne → (Obr. I):

1 Manuálne zavlažovanie

Nastaviť časové plány → (Obr. H):

1 Nastaviť časový plán | 2 Časový plán 1

BNastavte a uložte až 6 rôznych časových plánov zavlažovania, ktoré vždy pozostávajú z času začiatku, dĺžky a dní v týždni. Pomocou On/Off sa dajú aktivovať, resp. deaktivovať časové plány (pozri obr. H).

Štandardné zobrazenie → (Obr. J):

1 Obrazovka pohotovostného režimu | 2 Časový plán

Dĺžka sezónneho zavlažovania → (Obr. K):

1 Ponuka: Sezónne zavlažovanie | 2 Normálna dĺžka zavlažovania | 3 Znížiť zavlažovanie

Nastavené dĺžky všetkých časových plánov je možné centrálné znížiť v 10 % krokoch od 100 % do 10 % bez toho, aby sa zmenilo všetkých 6 časových plánov.

Tip: na jar a na jeseň je potrebné zavlažovať menej než uprostred leta. Jednoducho ako štandard nastavte maximálnu dĺžku zavlažovania pre stred leta a potom pri menšej potrebe zavlažovania súčasne a pohodlne skráťte všetky časové plány v 10 % krokoch.

Upozornenie: pri percentuálnej zmene sa prispôbí dĺžka v časových plánoch a objaví sa symbol „oblak“. Pri nezmenenej dĺžke (= 100 %) sa zobrazí symbol „slnko“.

Prestávka pre dážď → (Obr. L):

1 Ponuka: Prestávka pre dážď | 2 Prestávka/3 Dni

Pozastaví všetky zavlažovania bez toho, aby sa zmenili nastavené plány. Vybrať možno 1 – 9 dní. Po uplynutí prestávky sú všetky časové plány opäť aktívne.

Vymazanie časového plánu → (Obr. M):

1 Ponuka: Vymazať časový plán | 2 Vymazať časový plán 1

Snímač vlhkosti pôdy → (Obr. D a N):

1 Ponuka: Snímač

Pri dostatočnej vlhkosti pôdy sa preruší zavlažovanie alebo znemožní aktivácia časového plánu. Manuálne zavlažovanie je od toho nezávislé.



Snímač vlhkosti pôdy, č. v. 1867 (voliteľne k dispozícii)

1 Pripojiť snímač

Po pripojení snímača vlhkosti pôdy sa v menu „Snímač vlhkosti pôdy“ stanoví budúci spínací bod.

To je vlhkosť pôdy, od ktorej sa nevykoná časovo riadené zavlažovanie (pozri návod na obsluhu GARDENA snímača vlhkosti pôdy).

Vybrať možno 5 stupňov.

- V bežnej prevádzke sa vždy zobrazí aktuálne nameraný stupeň.
- Spínací bod, od ktorého snímač hlási vlhkosť a potom sa nezavlažuje, sa vyberie cez počet stupňov.

- 0 bodov pri ílovitej pôde
→ Reakcia snímača pri skôr suchej pôde.
- 5 bodov pri piesčitej pôde
→ Reakcia snímača pri veľmi mokrej pôde.



**Snímač vlhkosti pôdy, č.v. 1188
(voliteľne k dispozícii,
Model do roku 2020)**

→ (Obr. D a N): 1 Pripojiť snímač

Po pripojení snímača vlhkosti pôdy sa objaví zobrazenie „Snímač aktivovaný/deaktivovaný“ – môže trvať až 1 minútu. Reakcia snímača sa aktivuje/deaktivuje výberom možnosti. Prostredníctvom regulátora spinacieho bodu na snímači vlhkosti pôdy sa nastavuje vlhkosť pôdy, od ktorej snímač reaguje (pozri návod na obsluhu GARDENA snímača vlhkosti pôdy).

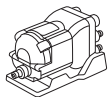

**GARDENA rozdeľovač vody automatic,
č.v. 1197 (voliteľne k dispozícii)**

→ (Obr. O): 1 Ponuka: Rozdeľovač vody automatic

Ponuka umožňuje riadenie až 6 zavlažovacích vedení s rozdeľovačom vody automatic a zohľadňuje minimálne nutnú prestávku 5 minút medzi výstupmi, ako aj minimálnu dĺžku zavlažovania 30 sekúnd (zobrazenie: 1 min.). Tento čas zaisťuje spoľahlivé prepnutie na ďalší výstup a správne priradenie medzi časovými plánmi a výstupmi (pre uvedenie do prevádzky pozri návod na obsluhu rozdeľovača vody automatic).

2 Vybrať počet aktívnych výstupov
Vybrať možno 2 – 6 výstupov. Nepotrebné výstupy na rozdeľovači vody uzavrite uzávermi a uveďte nastavovaciu páku páku do polohy „OFF“.

3 Vytvoriť časové plány 1 – 6

Po dopyte zadajte na displeji časové plány zavlažovania L1 – L6 obdobne ako pri normálnom zadávaní časových plánov s časom začatia, dĺžkou a frekvenciou.

Upozornenie: časové plány sa nesmú prekrývať. Po zadaní časového plánu, ktorý sa prekrýva s nasledujúcim časovým plánom, sa čas začatia nasledujúceho zavlažovania posunie na neskôr a s prestávkou 5 minút sa pripojí k predchádzajúcemu zavlažovaniu.

Zmeny časových plánov sú možné v menu „Rozdeľovač vody“.

- Časy začatia: stanovte časy začatia pre zavlažovacie vedenia v chronologickom poradí. Vďaka tomu je možné jednoduchšie vypočítať a navrhovať najbližší možný čas začatia.
- Dĺžka: celková dĺžka zavlažovania všetkých výstupov vrátane potrebných prestávok nesmie prekročiť 24 hodín.
- Frekvencia: vybrať možno rôzne dni v týždni. Upozornenie: pre správne prepnutie a priradenie medzi časovými plánmi a výstupmi sa aktiváciou na 30 sekúnd ovládajú aj neplánované výstupy v jeden deň.

- Zníženie počtu výstupov: ak sa zníži počet, vymažú sa prebytočné kanály, napr. pri znížení z 5 výstupov na 3 sa vymažú nastavenia pre č. 4 a 5. Menu „Vymazať časové plány“ nie je aktívne.
- Manuálne zavlažovanie a prestávka pri daždi: tlačidlom  je možné aktivovať zavlažovanie. Dodržte minimálnu dĺžku 30 sekúnd a prestávku najmenej 5 minút. Musí byť zaistené správne priradenie medzi výstupmi rozdeľovača vody a časovými plánmi riadenia zavlažovania. V opačnom prípade sa musí nastaviť vhodný výstup rozdeľovača vody na zariadení.
- 4 Snímač na výstup (voliteľné)
- Pripojený snímač vlhkosti pôdy je možné voliteľne aktivovať alebo deaktivovať na výstup. Ak bol snímač deaktivovaný pre časový plán, zavlažovanie sa vždy vykoná podľa časového plánu. Ak snímač hlási dostatočnú vlhkosť, čakajúce zavlažovanie sa skrúti na 30 sekúnd (zobrazenie: 1 min.).

5 Časový plán L1

Aktuálny čas → (Obr. P):

1 Ponuka: Čas, deň | 2 Nastaviť čas, deň

Jazyk → (Obr. Q):

1 Ponuka: Jazyk | 2 Nastaviť jazyk

5. ÚDRŽBA → (Obr. E)

6. SKLADOVANIE



Odstavenie z prevádzky:

→ Výrobok musí byť skladovaný na mieste, ktoré je neprístupné deťom.

→ V záujme šetrenia batérie by sa mala vybrať (obr. B).

→ Skladujte riadiacu jednotku a ventilovú jednotku na suchom, uzavretom mieste zabezpečenom voči mrazu.



Likvidácia: (v zmysle Smernice 2012/19/EÚ)

Výrobok sa nesmie likvidovať v bežnom domácom odpade. Musí sa zlikvidovať podľa platných miestnych predpisov týkajúcich sa ochrany životného prostredia.

DÔLEŽITÉ!

Výrobok zlikvidujte na miestne príslušnom zbernom a recyklačnom mieste.

Likvidácia batérie:

→ Použitú batériu vráťte na miesto predaja alebo ju zlikvidujte prostredníctvom vášho komunálneho miesta zaoberajúceho sa likvidáciou odpadu. Batériu likvidujte len po jej úplnom vybití.

7. ODSTRAŇOVANIE PORÚCH

Problém	Možná príčina	Odstránenie
Žiadne zobrazenie na displeji	Režim spánku sa kvôli úspore energie aktivuje 5 minút po poslednom zadaní.	→ Stlačením funkčného tlačidla sa zobrazenie na displeji opäť aktivuje.
	Batéria je nesprávne vložená.	→ Dávajte pozor na polaritu batérie (+/-).
	Batéria je úplne vybitá.	→ Vložte novú (alkalickú) batériu.
	Teplota na displeji je vyššia ako 70 °C.	→ Zobrazenie sa objaví po poklese teploty.
Manuálne zavlažovanie prostredníctvom funkcie  nie je možné	Stále sa indikuje vybitá batéria.	→ Vložte novú (alkalickú) batériu.
	Vodovodný kohútik je zatvorený.	→ Otvorte vodovodný kohútik.
	Riadiaca jednotka nie je zasunutá.	→ Zasuňte riadiacu jednotku do telesa.
	Minimálny tlak 0,5 bar nie je k dispozícii.	→ Zaistite tlak najmenej 0,5 bar a znova spustíte program.
Zavlažovací program sa nevykoná (žadate zavlažovanie)	Zavedenie/zmena programu počas spúšťacieho impulzu alebo krátko pred spúšťacím impulzom.	→ Vykonajte zavedenie/zmenu programu mimo naprogramovaných časov začatia.
	Ventil bol vopred manuálne otvorený.	→ Vyvarujte sa prípadným časovým prekryviam programu.

Problém	Možná příčina	Odstránenie
Zavlažovací program sa nevykoná (žadane zavlažovanie)	Vodovodný kohútik je zatvorený.	→ Otvorte vodovodný kohútik.
	Snímač vlhkosti pôdy hlási vlhký stav.	→ V suchom stave skontrolujte nastavenie/ miesto snímača vlhkosti pôdy.
	Riadiaca jednotka nie je zasunutá.	→ Zasuňte riadiacu jednotku do telesa.
	Stále sa indikuje vybitá batéria.	→ Vložte novú (alkalickú) batériu.
	Minimálny tlak 0,5 bar nie je k dispozícii.	→ Zabezpečte tlak min. 0,5 bar.
Riadenie zavlažovania sa nezaviera	Minimálne odberné množstvo je pod 20 l/h.	→ Pripojte viac kvapkových hlavíc.
	Ventil je znečistený.	→ Prepláchnite v protismere k normálnemu prietoku.
 UPOZORNENIE: Pri iných poruchách sa obráťte na servisné stredisko GARDENA. Opravy môžu vykonávať len servisné strediská GARDENA alebo predajcovia, ktorí sú certifikovaní výrobcom GARDENA.		

8. TECHNICKÉ ÚDAJE

Riadenie zavlažovania	Hodnota / Jednotka	Riadenie zavlažovania	Hodnota / Jednotka
Prevádzkový tlak min./max.	0,5 bar/12 bar	Počet zavlažovacích procesov riadených programom za týždeň	42
Rozsah prevádzkovej teploty	5 °C až 50 °C	Dĺžka zavlažovania	6 x 1 min. – 4 hod.
Prevádzkové médium	Čistá sladká voda	Batéria, ktorú je možné použiť	1 x 9 V alkalicko-mangánová (Alkaline), typ IEC 6LR61
Max. teplota média	40 °C	Doba prevádzky batérie	cca 1 rok
Počet zavlažovacích procesov riadených programom za deň	6 individuálnych časov začatia		

9. PRÍSLUŠENSTVO

GARDENA Snímač vlhkosti pôdy	č.v. 1867
GARDENA Poistka proti odcudzeniu	č.v. 1815-00.791.00 prostredníctvom servisu GARDENA

10. SERVIS/ZÁRUKA

Servis:

Kontaktujte, prosím, adresu na zadnej strane.

Vyhlasenie o poskytnutí záruky:

V prípade reklamácie vyplývajúcej zo záruky vám nebudú sa poskytnuté služby účtované žiadne poplatky.

GARDENA Manufacturing GmbH poskytuje na všetky originálne nové výrobky GARDENA 2-ročnú záruku od prvej kúpy u obchodníka, ak sa výrobky používali výhradne na súkromné účely. Táto záruka výrobcu neplatí pre výrobky získané na sekundárnom trhu. Táto záruka sa vzťahuje na všetky podstatné nedostatky tohto výrobku, ktoré sú preukázateľne spôsobené materiálovými alebo výrobnými chybami. Plnenie tejto záruky sa vykoná výmenou za plne funkčný výrobok alebo opravou chybného výrobku, ktorý nám bezplatne odošlete, pričom si vyhradujeme právo na výber medzi týmito možnosťami. Servis podlieha nasledujúcim podmienkam:

- Výrobok sa používal na konkrétny účel podľa odporúčaní uvedených v prevádzkových pokynoch.
- Ani kupujúci, ani tretia osoba sa nepokúšali výrobok otvoriť alebo opraviť.
- Na prevádzku boli použité iba originálne náhradné a spotrebné diely GARDENA.
- Predloženie dokladu o kúpe.

Zo záruky sú vylúčené normálne opotrebovanie dielov a komponentov (napríklad na nožoch, upevňovacích dieľoch nožov, turbínach, svietidlách, klinových a ozubených

remeňoch, obežných kolesách, vzduchových filtroch, zapalovacích sviečkach), viditeľné zmeny, ako aj spotrebné diely podliehajúce rýchlemu opotrebovaniu.

Táto záruka výrobcu sa obmedzuje na náhradnú dodávku a opravu podľa vyššie uvedených podmienok. Iné nároky voči nám ako výrobcovi, napríklad na náhradu škody, ktorá výrobcu neodôvodňuje. Táto záruka výrobcu sa samozrejme **netýka** existujúcich zákonných a zmluvných nárokov na záručné plnenie voči obchodníkovi/predajcovi.

Záruka výrobcu podlieha právu Spolkovej republiky Nemecko.

V prípade poškodenia v záruke pošlite, prosím, chybný výrobok spolu s kópiou dokladu o kúpe a opisom chyby dostatočne frankovaný na adresu servisu spoločnosti GARDENA.

Spotrebné diely:

Poškodenia na riadení zavlažovania spôsobené nesprávne vloženými alebo vytečenými batériami sú zo záruky vylúčené.

Poškodenia spôsobené mrazom sú zo záruky vylúčené.

Zmluvné servisné strediská SK:

T-L s.r.o.
Šenkvičná cesta 12/F
902 01 Pezinok
tel.: 336 403 179, 903 825 232
fax: 336 403 179
e-mail: info@tlba.sk
www.tlba.sk

DAES, s.r.o.
Košická 4
010 01 Žilina
tel.: 415 650 881
fax: 415 650 880
e-mail: servis@daes.sk
www.daes.sk

PL Odpowiedzialność za produkt

Zgodnie z niemiecką ustawą o odpowiedzialności za produkt, niniejszym wyraźnie oświadczamy, że nie ponosimy żadnej odpowiedzialności za szkody poniesione na skutek użytkowania naszych produktów, w przypadku gdy naprawa tych produktów nie była odpowiednio przeprowadzana przez zatwierdzonego przez firmę GARDENA partnera serwisowego lub nie stosowano oryginalnych części GARDENA albo części autoryzowanych przez tę firmę.

SL Odgovornost proizvajalca

V skladu z nemškimi zakoni o odgovornosti za izdelke, izrecno izjavljajo, da ne sprejemamo nobene odgovornosti za škodo, ki jo povzročijo naši izdelki, če teh niso ustrezno popravili GARDENINI odobreni servisni partnerji ali pri tem niso bili uporabljeni originalni GARDENINI nadomestni deli ali GARDENINIMI homologiranimi nadomestnimi deli.

HU Termékszavatosság

A németországi termékszavatossági törvénnyel összhangban ezennel nyomatékosan kijelentjük, hogy nem vállalunk felelősséget a termékeinkben keletkezett olyan károkért, amelyek valamely GARDENA által jóváhagyott szervizpartner által nem megfelelően végzett javításból adódtak, vagy amely során nem eredeti GARDENA alkatrészeket vagy a GARDENA által jóváhagyott alkatrészeket használtak fel.

HR Pouzdanost proizvoda

Sukladno njemačkom zakonu o pouzdanosti proizvoda, ovime izričito izjavljujemo kako ne prihvaćamo nikakvu odgovornost za oštećenja na našim proizvodima nastala uslijed neispravnog popravka od strane servisnog partnera kojeg odobrava GARDENA ili uslijed nekorištenja originalnih GARDENA dijelova ili dijelova koje odobrava GARDENA.

CS Odpovědnost za výrobek

V souladu s německým zákonem o odpovědnosti za výrobek tímto výslovně prohlašujeme, že nepřijímáme žádnou odpovědnost za poškození vzniklá na našich výrobcích, kdy zmíněné výrobky nebyly řádně opraveny schváleným servisním partnerem GARDENA nebo kdy nebyly použity originální náhradní díly GARDENA nebo náhradní díly autorizované společností GARDENA.

RO Răspunderea pentru produs

În conformitate cu Legea germană privind răspunderea pentru produs, declarăm în mod expres prin prezentul document că nu acceptăm nicio răspundere pentru defecțiunile suferite de produsele noastre atunci când acestea nu au fost reparate în mod corect de un atelier de service partener, aprobat de GARDENA, sau când nu au fost utilizate piese GARDENA originale sau piese autorizate de GARDENA.

SK Zodpovednosť za produkt

V súlade s nemeckými právnymi predpismi upravujúcimi zodpovednosť za výrobok týmto výslovne prehlasujeme, že nenesieme žiadnu zodpovednosť za škody spôsobené našimi výrobkami, v prípade ktorých neboli náležité opravy vykonané servisným partnerom schváleným spoločnosťou GARDENA alebo neboli použité diely spoločnosti GARDENA alebo diely schválené spoločnosťou GARDENA.

BG Отговорност за вреди, причинени от стоки

Съгласно германския Закон за отговорността за вреди, причинени от стоки, с настоящото изрично декларираме, че не носим отговорност за щети, причинени от нашите продукти, ако те не са били правилно ремонтирани от одобрен от GARDENA сервиз или ако не са използвани оригинални части на GARDENA или части, одобрени от GARDENA.

PL Deklaracja zgodności UE

Niżej podpisany potwierdza jako upoważniony przedstawiciel producenta, spółki GARDENA Germany AB, PO Box 7454, S-103 92, Sztokholm, Szwecja, że określone poniżej urządzenie/-nia w wersji wprowadzonej przez nas do obrotu spełnia/-niają wymogi zharmonizowanych dyrektyw UE, norm bezpieczeństwa UE oraz norm dotyczących konkretnych produktów. Niniejsza deklaracja traci ważność w przypadku wprowadzania niezgodzonych z nami zmian urządzenia/ów.

HU EU megfeleléségi nyilatkozat

Az alulírott, a GARDENA Germany AB, Pf. 7454, S-103 92, Stockholm, Svédország megbízotti minőségében megerősíti, hogy az általunk alábbi kivitelben forgalomba hozott, lent nevezett eszköz(ök) megfelel(nek) az uniós irányelvekkel összhangba hozott nemzeti előírások követelményeinek, az EU biztonsági szabványainak és a konkrét termékre vonatkozó szabványoknak. Az eszköz(ök)nek velünk nem egyeztetett módosítása esetén ez a nyilatkozat érvényét veszti.

CS EU prohlášení o shodě

Podepsaná osoba zplnomocněná výrobcem GARDENA Germany AB, PO Box 7454, S-103 92, Stockholm, Švédsko potvrzuje, že v následujícím uvedený(-é) přístroj(-e) v provedení námi uvedeném na trh splňuje/splňují požadavky směrnic EU, bezpečnostních norem EU a norem specifických pro výrobek. V případě změny přístroje(-ů), která s námi nebyla dohodnuta, ztrácí toto prohlášení svou platnost.

SK EÚ vyhlásenie o zhode

Dolu podpísaný potvrdzuje, ako splnomocnený zástupca výrobcu, GARDENA Germany AB, PO Box 7454, S-103 92, Stockholm, Švédsko, že ďalej označené zariadenie/a vo vyhotovení uvedenom na trh spĺňa/jú požiadavky harmonizovaných smerníc EÚ, bezpečnostných štandardov EÚ a predpisov, špecifických pre dané výrobky. Pri zmene zariadenia/zariadení, ktorá nebola odsúhlasená našou spoločnosťou, stráca toto vyhlásenie platnosť.

SL Izjava EU o skladnosti

Spodaj podpisani kot pooblaščenec proizvajalca GARDENA Germany AB, PO Box 7454, S-103 92, Stockholm, Švedska, potrjuje, da v nadaljevanju označene naprave v izvedbi, v kakršni smo jih dali v promet, izpolnjujejo zahteve usklajenih direktiv EU, varnostnega standarda EU in standardov, ki veljajo za posamezne izdelke. V primeru spremembe naprave, ki ni usklajena z nami, ta izjava neha veljati.

HR EU izjava o sukladnosti

Dolje potpisani kao opunomoćenik proizvođača, tvrtke GARDENA Germany AB, PO Box 7454, S-103 92, Stockholm, Švedska, potvrđujemo da niže navedeni uređaj(i) odgovarajuće izvedbe koji/koje smo iznijeli na tržište ispunjavaju kriterije usklađenih direktiva EU i sigurnosnih standarda EU kao i standarda koji se tiču proizvođa. Ova izjava gubi valjanost u slučaju izmjena uređaja koje nisu prethodno ugovorene s nama.

RO Declarație de conformitate UE

Semnatarul, în calitatea sa de împuternicit al producătorului GARDENA Germany AB, PO Box 7454, S-103 92, Stockholm, Suedia, confirmă că aparatul (aparatele) describe în cele ce urmează, în execuția pusă de noi pe piață îndeplinește (îndeplinește) cerințele directivelor armonizate UE, ale standardelor de siguranță UE și ale standardelor specifice produsului. În cazul modificării fără aprobarea noastră prealabilă a aparatului (aparator), această declarație își pierde valabilitatea.

BG ЕС-Декларация за съответствие

Долуподписаният удостоверява като пълномощник на производителя GARDENA Germany AB, PO Box 7454, S-103 92, Стокхолм, Швеция, че по-долу описаният(ите) уред(и) във варианта на изпълнение пуснат от нас на пазара изпълнява/изпълняват изискванията на хармонизираните ЕС-директиви, ЕС-норми за безопасност и специфичните норми за продукцията. В случай на промяна на уреда(ите), която не е съгласувана с нас, тази декларация губи своята валидност.

<p>Opis produktu: A termék leírása: Popis výrobku: Popis produktu: Opis izdelka: Opis proizvoda: Descrierea produsului: Описание на продукта:</p>	<p>Sterowanie nawadnianiem Öntözésvezérlés Řízení zavlažování Riadenie zavlažovania Upravljalnik zalivanja Kontroler navodnjavanja Programator de udare Система за контрол на напоиването</p>	<p>Rok nadania oznakowania CE: CE-jelzés elhelyezésének éve: Rok umístění značky CE: Rok udelenia značky CE: Leto namestitve CE-oznake: Godina dobivanja CE oznake: Anul de marcare CE: Година на поставяне на CE-маркировка:</p> <p style="text-align: right;">2018</p>	
<p>Typ produktu: Terméktípus: Druh výrobku: Typ produktu: Vrsta izdelka: Vrsta proizvoda: Tip produs: Тип продукт:</p> <p>Master</p>	<p>Numer katalogowy: Cikkszámok: Objednací číslo: Objednávacie číslo: Številka izdelka: Kataloški broj: Cod articol: Артикул номер:</p> <p>1892</p>	<p>Ulm, dnia 02.03.2020 Ulm, 02.03.2020 Ulm, 02.03.2020 Ulm, dňa 02.03.2020 Ulm, 02.03.2020 Ulm, dana 02.03.2020 Ulm, 02.03.2020 Ulm, 02.03.2020</p>	<p>Pelnomocnik Meghatalmazott Zplnomocnenec Splnomocnený Pooblaščenec Ovlaštena osoba Conducerea tehnică Упълномощен</p>
<p>Direktywy WE: EK-irányelvek: Předpisy ES: Smernice EÚ: Direktive EU: EC direktive: Directive CE: Директиви на ЕО:</p> <p style="text-align: right;">2014/30/EU 2011/65/EC</p>	<p>Hinterlegte Dokumentation: GARDENA Technische Dokumentation, M. Kugler, 89079 Ulm</p> <p>Deposited Documentation: GARDENA Technical Documentation, M. Kugler, 89079 Ulm</p> <p>Documentation déposée : Documentation technique GARDENA, M. Kugler, 89079 Ulm</p>	<p style="text-align: right;"> Reinhard Pompe Vice President</p>	

Deutschland / Germany

GARDENA Manufacturing GmbH
Central Service
Hans-Lorenser-Straße 40
D-89079 Ulm
Produktfragen: (+49) 731 490-123
Reparaturen: (+49) 731 490-290
service@gardena.com
http://www.gardena.com

Albania

KRAFT SHPK
Autostrada Tirane-Durres
Km 7
1051 Tirane

Argentina

ROBERTO C. RUMBO S.R.L.
Predio Norlog
Lote 7
Benavidez, ZC: 1621
Buenos Aires
ventas@rumbosrl.com.ar

Australia

Husqvarna Australia Pty. Ltd.
Locked Bag 5
Central Coast BC
NSW 2252
Phone: (+ 61) (0) 2 4352 7400
customer.service@
husqvarna.com.au

Austria / Österreich

Husqvarna Austria GmbH
Industriezeile 36
4010 Linz
Tel. : (+43) 732 77 01 01-485
service.gardena@husqvarnagroup.com

Azerbaijan

Firm Progress
a. Aliyev Str. 26A
1052 Baku

Belarus

Private Enterprise
"Master Garden"
Minsk
Sharangovich str., 7a
Phone: (+375) 17 257-00-33
Mob.: (+375) 29 676-16-09
mg@mastergarden.by

Belgium

Husqvarna Belgium nv
Gardena Division
Leuvensesteenweg 542
Planet II E
1930 Zaventem
België

Bosnia / Herzegovina

SILK TRADE d.o.o.
Industrijska zona Bukva bb
74260 Tešanj

Brazil

Husqvarna do Brasil Ltda
Av. Francisco Matarazzo,
1400 – 19ª andar
São Paulo – SP
CEP: 05001-903
Tel: 0800-112252
marketing.br.husqvarna@
husqvarna.com.br

Bulgaria

AGROLAND България АД
бул. 8 Декември, № 13
Офис 5
1700 Студентски град
София
Tel.: (+359) 24 66 6910
info@agroland.eu

Canada / USA

GARDENA Canada Ltd.
100 Summerlea Road
Brampton, Ontario L6T 4X3
Phone: (+1) 905 792 93 30
info@gardenacanada.com

Chile

REPRESENTACIONES
JCE S.A.
Av. Del Valle Norte 857,
Piso 4
Bañalázar RM
Phone: (+ 56) 2 24142560
contacto@jce.cl

China

Husqvarna (Shanghai)
Management Co., Ltd.
富世华 (上海) 管理有限公司
3F, Beng Square B,
No207, Song Hong Rd.,
Chang Ning District,
Shanghai, PRC. 200335
上海市长宁区淞虹路207号明
基广场B座3楼, 邮编: 200335

Colombia

Husqvarna Colombia S.A.
Calle 18 No. 68 D-31, zona
Industrial de Montevideo
Bogotá, Cundinamarca
Tel. 571 2922700 ext. 105
jairo.salazar@husqvarna.com.co

Costa Rica

Compania Exim
Euroberoamericana S.A.
Los Colegios, Moravia,
200 metros al Sur del Colegio
Saint Francis – San José
Phone: (+506) 297 68 83
exim_euro@racsa.co.cr

Croatia

Husqvarna Austria GmbH
Industriezeile 36
4010 Linz
Tel. : (+43) 732 77 01 01-485
service.gardena@husqvarnagroup.com

Cyprus

Med Marketing
17 Digeni Akrita Ave
P.O. Box 27017
1641 Nicosia

Czech Republic

Husqvarna Česko s.r.o.
Türkova 2319/5b
149 00 Praha 4 – Chodov
Bežatná infolinka :
800 100 425
servis@cz.husqvarna.com

Denmark

GARDENA DANMARK
Lejrevej 19, st.
3500 Værløse
Tel.: (+45) 70 26 47 70
husqvarna@husqvarna.dk
www.gardena.com / dk

Dominican Republic

BOSQUESA, S.R.L
Carretera Santiago Licey
Km. 5 ½
Esquina Copal II,
Santiago
Dominican Republic
Phone: (+809) 736-0333
joserbosquesa@claro.net.do

Ecuador

Husqvarna Ecuador S.A.
Arupos E1-181 y 10 de
Agosto Quito, Pichincha
Tel. (+593) 22800739
francisco.jacome@husqvarna.com.ec

Estonia

Husqvarna Eesti OÜ
Valdeku 132
EE-11216 Tallinn
info@gardena.ee

Finland

Oy Husqvarna Ab
Gardena Division
Lautatarhankatu 8 B / PL 3
00581 HELSINKI
www.gardena.fi

France

Husqvarna France
9/11 Allée des pierres mayettes
92635 Gennevilliers Cedex
France
http://www.gardena.com/ fr
N° AZUR: 0 810 00 78 23
(Prix d'un appel local)

Georgia

Transporter LLC
113b Beliasvili street
0159 Tbilisi, Georgia

Great Britain

Husqvarna UK Ltd
Preston Road
Aycliffe Industrial Park
Newton Aycliffe
County Durham
DL5 6UP
info.gardena@husqvarna.co.uk

Greece

Π.ΠΑΠΑΔΟΠΟΥΛΟΣ ΑΕΒΕ
Λεωφ. Αθηνών 92
Αθήνα
T.K.104 42
Ελλάδα
Τηλ. (+30) 210 5193 100
info@papadopoulos.com.gr

Hungary

Husqvarna Magyarországi Kft.
Ezred u. 1-3
1044 Budapest
Telefon: (+36) 1 251-4161
vevoszolgalat.husqvarna@
husqvarna.hu

Iceland

BYKO ehf.
Bildshófa 20
110 Reykjavik

Ireland

Husqvarna UK Ltd
Preston Road
Aycliffe Industrial Park
Newton Aycliffe
County Durham
DL5 6UP
info.gardena@husqvarna.co.uk

Italy

Husqvarna Italia S.p.A.
Via Santa Vecchia 15
23868 VALMADRERA (LC)
Phone: (+39) 0341.203.111
assistenza.italia@it.husqvarna.com

Japan

Husqvarna Zenoah Co. Ltd. Japan
1-9 Mimamidai, Kawagoe
350-1165 Saitama
Japan
gardena-jp@husqvarnagroup.com

Kazakhstan

LAMED Ltd.
155/1, Tazhibayevoli Str.
050060 Almaty
IP Schmidt
Abayavenue 3B
110 005 Kostanay

Korea

Kyung Jin Trading CO.,LTD.
107-4, SunDuk Bid.,
YangJae-dong,
Seocho-gu,
Seoul, (zipcode: 137-891)
Phone: (+82) (0)2 574-6300

Latvia

Husqvarna Latvija SIA
Ulbrokas 19A
LV-1021 Riga
info@gardena.lv

Lithuania

UAB Husqvarna Lietuva
Ateities pl. 77C
LT-52104 Kaunas
info@gardena.lt

Luxembourg

Magasins Jules Neuberg
39, rue Jacques Stas
Luxembourg-Gasperich 2549
Case Postale No. 12
Luxembourg 2010
Phone: (+352) 40 14 01
api@neuberg.lu

Mexico

AFOSA
Av. Lopez Mateos Sur # 5019
Col. La Calma 45070
Zapopan, Jalisco, Mexico
Phone: (+52) 33 3818-3434
icornejo@afosa.com.mx

Moldova

Convel S.R.L.
290A Muncesti Str.
2002 Chisinau

Netherlands

Husqvarna Nederland B.V.
GARDENA Division
Postbus 50131
1305 AC ALMERE
Phone: (+31) 36 521 00 10
info@gardena.nl

Neth. Antilles

Jonka Enterprises N.V.
Sta. Rosa Weg 196
P.O. Box 8200
Curaçao
Phone: (+599) 9 767 66 55
pgm@jonka.com

New Zealand

Husqvarna New Zealand Ltd.
PO Box 76-437
Manukau City 2241
Phone: (+64) (0) 9 9202410
support.nz@husqvarna.co.nz

Norway

Husqvarna Norge AS
Gardena Division
Trøskøveien 36
1708 Sarpsborg
info@gardena.no

Peru

Husqvarna Perú S.A.
Jr. Ramón Cárcamo 710
Lima 1
Tel: (+51) 1 3320400 ext. 416
juan.remuzgo@husqvarna.com

Poland

Husqvarna
Poland Spółka z o.o.
ul. Wysockiego 15 b
03-371 Warszawa
Phone: (+48) 22 330 96 00
gardena@husqvarna.com.pl

Portugal

Husqvarna Portugal, SA
Lagoa - Albarraque
2635 - 595 Rio de Mouro
Tel.: (+351) 21 922 85 30
Fax : (+351) 21 922 85 36
info@gardena.pt

Romania

Madex International Srl
Soseaua Odaii 117 - 123,
RO 013603 Bucuresti, S1
Phone: (+40) 21 352.76.03
madex@ines.ro

Russia / Россия

000 „Хускварна“
141400, Московская обл.,
г. Химки,
улица Ленинградская,
владение 39, стр.6
Бизнес Центр
„Химки Бизнес Парк“,
помещение 0B02_04
http://www.gardena.ru

Serbia

Domel d.o.o.
Autoput za Novi Sad bb
11273 Belgrade
Phone: (+381) 1 18 48 88 12
miroslav.jejina@domel.rs

Singapore

Hy-Play PRIVATE LIMITED
40 Jalan Pemimpin
#02-08 Tat Ann Building
Singapore 577185
Phone: (+65) 6253 2277
shiyjng@hyr.com.sg

Slovak Republic

Husqvarna Cesko s.r.o.
Türkova 2319/5b
149 00 Praha 4 – Chodov
Bezplatná infolinka:
800 154 044
servis@sk.husqvarna.com

Slovenia

Husqvarna Austria GmbH
Industriezeile 36
4010 Linz
Tel.: (+43) 732 77 01 01-485
service.gardena@
husqvarmagroup.com

South Africa

Husqvarna
South Africa (Pty) Ltd
Postnet Suite 250
Private Bag X6,
Cascades, 3202
South Africa
Phone: (+27) 33 846 9700
info@gardena.co.za

Spain

Husqvarna España S.A.
Calle de Rivas nº 10
28052 Madrid
Phone: (+34) 91 708 05 00
atencioncliente@gardena.es

Suriname

Deto Handelmaatschappij N.V.
Kernkampweg 72-74
P.O.Box: 12782
Paramaribo – Suriname
South America
Phone: (+597) 438050
www.deto.sr

Sweden

Husqvarna AB/GARDENA Sverige
Drottninggatan 2
561 82 Huskvarna
Sverige

Switzerland / Schweiz

Husqvarna Schweiz AG
Consumer Products
Industriestrasse 10
5506 Mägenwil
Phone: (+ 41) (0) 62 887 37 90
info@gardena.ch

Turkey

Dost Bahçe Diş Ticaret
Müessesilik A.Ş
Yunus Mah. Adil Sok. No: 3
İc Kapi No: 1 Kartal
34873 İstanbul
Phone: (+90) 216 38 93 939
info@dostbahce.com.tr

Ukraine / Україна

ТОВ «Хускварна Україна»
вул. Васильківська, 34,
офіс 204-г
03022, м. Київ
Тел. (+38) 0 800 504 804
info@gardena.ua

Uruguay

FELISA
Entre Rios 1083 CP 11800
Montevideo – Uruguay
Tel : (+598) 22 03 18 44
info@felisa.com.uy

Venezuela

Corporación Casa y Jardín C.A.
Av. Caroní, Edif. Trezmen, PB.
Colinas de Bello Monte.
1050 Caracas.
Tlf : (+58) 212 992 33 22
info@casayjardin.net.ve



1892-29.960.04/1220

© GARDENA Manufacturing GmbH; D-89079 Ulm; http://www.gardena.com