



# Husqvarna<sup>®</sup>

## 40-C80 Charging Rail

EN	Operator's manual
ES-MX	Manual de usuario
FR-CA	Manuel d'utilisation

2-2
2-2
2-3

---

## CAUTION!

---

When the product is used with 8 pieces of 40-C80 battery chargers, the maximum current rating is 13.6 A when the mains voltage is 90–125 V and 6 A when the mains voltage is 207–240 V.

- Use only Husqvarna battery charger 40-C80 with the charging rail.
- Read all safety warnings and instructions for the 40-C80 battery charger before you use the charging rail.
- Do not use the power cord for other operations.
- Make sure that the wall can hold loads of minimum 30 kg.
- The screws that are included with the product can be used for wall installation of the rail. Make sure that the screws are applicable with your wall type.
- Do not use an electric screwdriver to install the battery charger to the charging rail. An electric

screwdriver can cause damage to the battery charger.

- Do not move the charging rail when the batteries are connected to the battery chargers.
- Do not touch the cable connectors when they are connected to a power outlet.
- Put the cable connectors that are not in operation in the rail pocket to prevent damage.
- Do not pull the power cord.
- Do not use the power cord if it is damaged.
- Do not try to repair a damaged power cord.
- Do not use rubber feet that are delivered with the charging rail for wall installation. It can cause damage to the charging rail.

---

## PRECAUCIÓN:

---

Cuando el producto se utiliza con 8 cargadores de batería 40-C80, la clasificación de corriente máxima es de 13,6 A cuando la tensión de la red eléctrica es de 90 a 125 V y de 6 A cuando la tensión de la red eléctrica es de 207 a 240 V.

- Utilice el cargador de la batería Husqvarna con el riel de carga 40-C80.
- Lea todas las advertencias e instrucciones de seguridad para el cargador de la batería 40-C80 antes de usar el riel de carga.
- No utilice el cable de alimentación para otras operaciones.
- Asegúrese de que la pared pueda contener cargas de un mínimo de 30 kg.
- Los tornillos que se incluyen con el producto se pueden utilizar para la instalación en la pared del riel. Asegúrese de que los tornillos se apliquen al tipo de la pared.

- No utilice un destornillador eléctrico para instalar el cargador de la batería al riel de carga. Un destornillador eléctrico puede dañar el cargador de la batería.
- No mueva el riel de carga mientras las baterías estén conectadas a los cargadores de las baterías.
- No toque los conectores del cable cuando estén conectados a una toma de corriente.
- Coloque los conectores del cable que no están en funcionamiento en la cavidad del riel para evitar daños.
- No tire del cable de alimentación.
- No utilice el cable de alimentación si está dañado.
- No intente reparar un cable de alimentación dañado.
- No utilice los pies de goma que se proporcionan con el riel de carga para la instalación en la pared. Esto puede provocar daños al riel de carga.

---

## MISE EN GARDE!

---

Lorsque le produit est utilisé avec 8 chargeurs de batterie 40-C80, le courant nominal maximum est de 13,6 A quand la tension de secteur est de 90 à 125 V et de 6 A quand la tension de secteur est de 207 à 240 V.

- Utiliser le chargeur de batterie Husqvarna 40-C80 seulement avec le rail de recharge.
- Lire tous les avertissements et toutes les instructions de sécurité pour le chargeur de batterie 40-C80 avant d'utiliser le rail de recharge.
- Ne pas utiliser le cordon d'alimentation à d'autres fins.
- S'assurer que le mur peut supporter une charge minimale de 30 kg.

- Les vis incluses avec le produit peuvent être utilisées pour l'installation murale du rail. S'assurer que les vis sont compatibles avec votre type de mur.
- Ne pas utiliser de tournevis électrique pour installer le chargeur de batterie sur le rail de recharge. Un tournevis électrique pourrait endommager le chargeur de batterie.
- Ne pas déplacer le rail de recharge lorsque les batteries sont branchées aux chargeurs.
- Ne pas toucher aux connecteurs de câble lorsqu'ils sont branchés à une prise de courant.
- Placer les connecteurs de câble inutilisés dans la pochette de rail pour éviter de les endommager.
- Ne pas tirer le cordon d'alimentation.

- Ne pas utiliser le cordon d'alimentation s'il est endommagé.
- Ne pas essayer de réparer un cordon d'alimentation endommagé.
- Ne pas utiliser les pieds en caoutchouc livrés avec le rail de recharge pour l'installation murale. Cela pourrait endommager le rail.

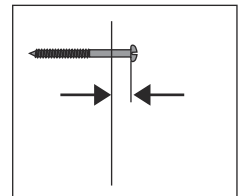
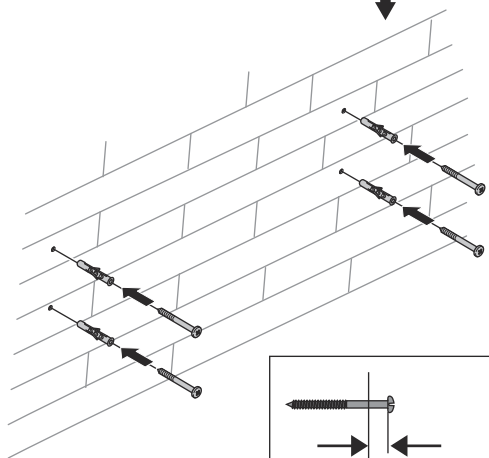
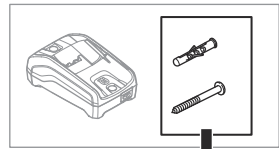
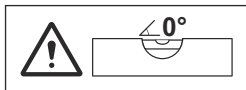
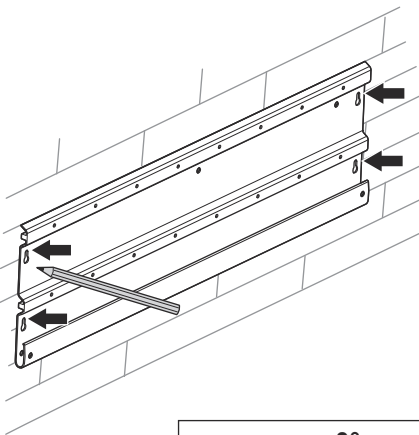
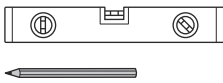
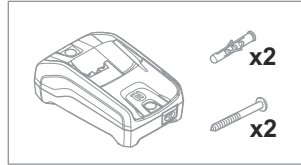
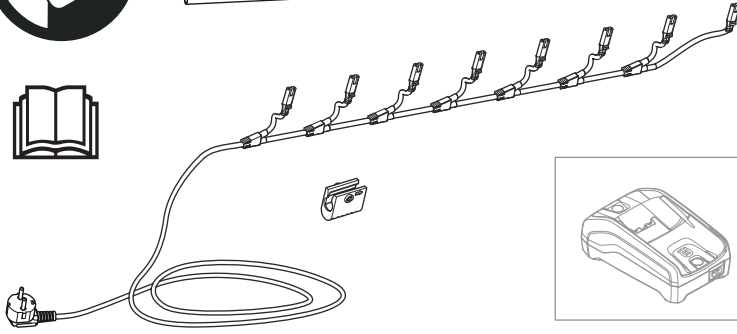
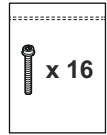
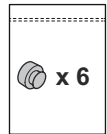
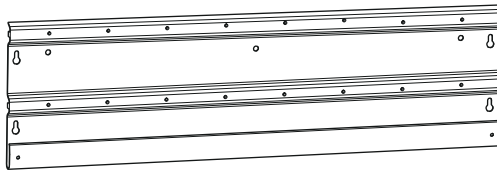

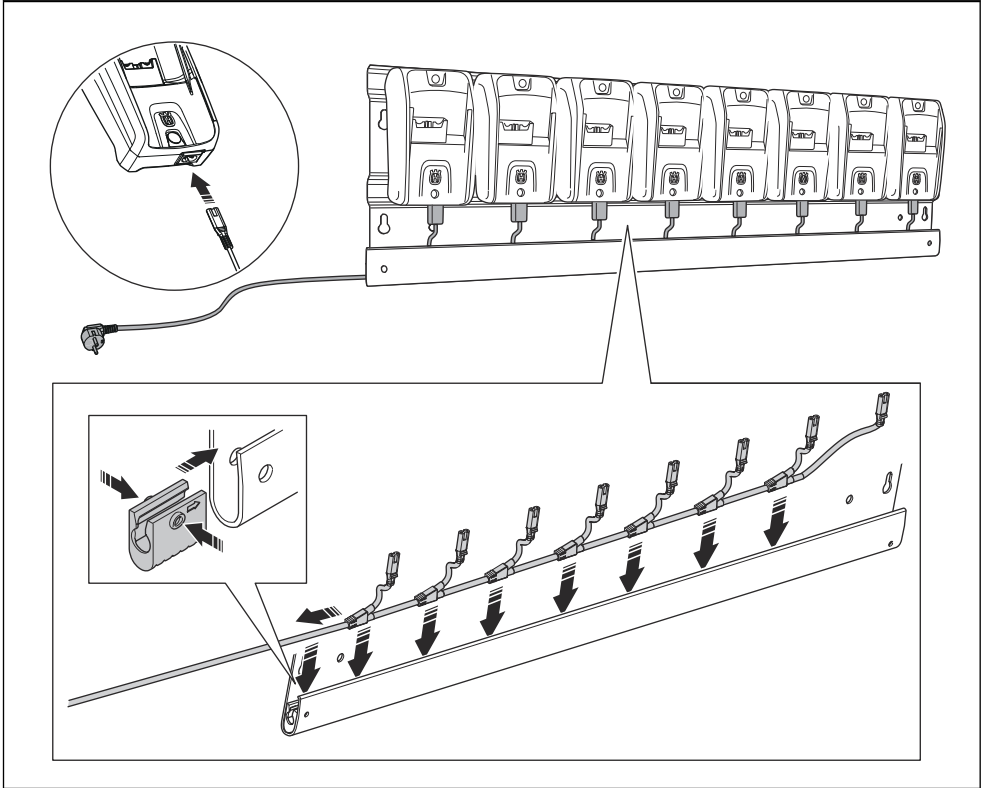
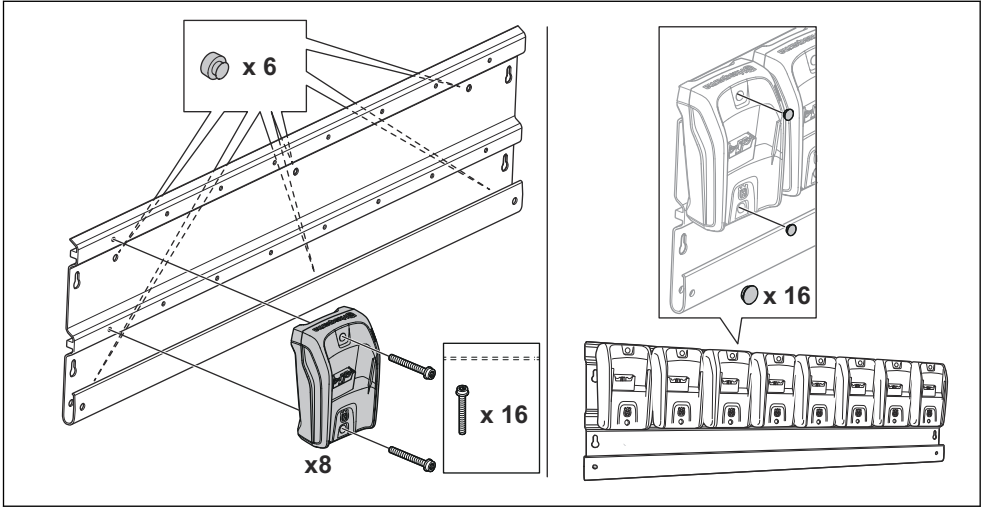

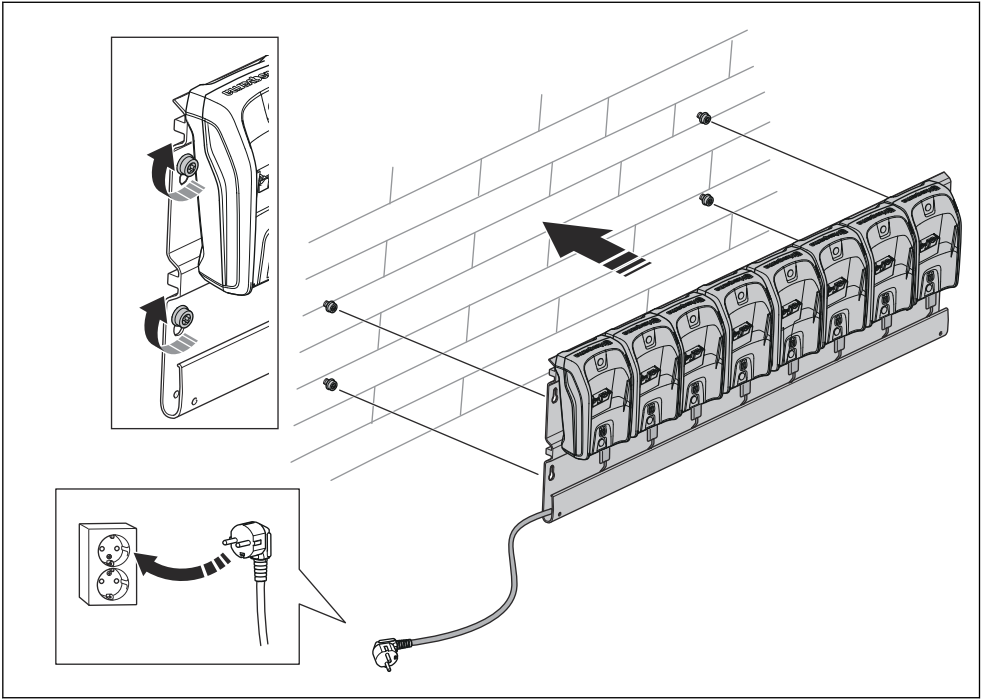



1142862-49



2022-04-19