



Č. v. 19035

cs **Návod k používání**
Řízení zavlažování **smart** Irrigation Control

Řízení zavlažování GARDENA smart Irrigation Control

1. BEZPEČNOSTNÍ VAROVÁNÍ	4
2. MONTÁŽ	6
3. INSTALACE	9
4. PROVOZ	20
5. ÚDRŽBA	23
6. SKLADOVÁNÍ	23
7. ODMONTÁŽNÍ PRÁCE	24
8. TECHNICKÉ ÚDAJE	26
9. PŘÍSLUŠENSTVÍ / NÁHRADNÍ DÍLY	27
10. SERVIS	27
11. LIKVIDACE	28
12. OCHRANNÉ ZNÁMKY	29

Překlad původních pokynů.



Tento výrobek mohou pod dohledem nebo po poskytnutí pokynů týkajících se bezpečného používání výrobku a seznámení s následnými riziky používat děti ve věku 8 let a starší a rovněž osoby s tělesným, smyslovým nebo mentálním postižením nebo nedostatkem zkušeností či znalostí. Děti si s výrobkem nesmí hrát. Čištění a údržbu nesmí provádět děti bez dozoru. Nedoporučuje se, aby tento výrobek používaly osoby mladší 16 let.

Zamýšlené použití:

Řízení zavlažování **GARDENA smart Irrigation Control** je určeno pro soukromé použití na domácích a hobby zahradách k řízení zavlažovačů a zavlažovacích systémů. Může být použito na automatické zavlažování během dovolené. Není určeno k použití v zavlažovacím systému v interiéru.

Řízení zavlažování **GARDENA smart Irrigation Control** je součástí zahradního zavlažovacího systému a je programovatelné jen společně s bránou **GARDENA smart Gateway**.

Řízení zavlažování **GARDENA smart Irrigation Control** se konfiguruje pomocí aplikace **GARDENA smart App**, která řídí zavlažování. Na zavlažování mohou být použity zavlažovače, trysková zařízení nebo kapkový zavlažovací systém.

Řízení zavlažování **GARDENA smart Irrigation Control** automaticky provádí zavlažování podle nastaveného programu a lze ho tak použít i během dovolené.



NEBEZPEČÍ!

Nebezpečí poranění!

Výrobek nesmí být používán k průmyslovým účelům ani ve spojení s chemikáliemi, potravinami, snadno hořlavými a výbušnými materiály.

1. BEZPEČNOSTNÍ VAROVÁNÍ



Důležité!

Před použitím výrobku si pozorně přečtěte návod k používání a uschovejte jej pro budoucí použití.

1.1 Vysvětlení symbolů:



Přečtěte si návod k používání.

1.2 Bezpečnostní varování:



NEBEZPEČÍ!

Srdeční zástava!

Tento výrobek vytváří během provozu elektromagnetické pole. Toto pole může ovlivnit fungování implantovaných aktivních nebo pasivních lékařských přístrojů a způsobit vážná nebo smrtelná zranění (např. kardiostimulátory).

- Před použitím tohoto výrobku se poradte se svým lékařem a s výrobcem implantovaného přístroje.
- Po použití výrobku odpojte síťovou zástrčku od elektrické zásuvky.



NEBEZPEČÍ!

Nebezpečí udušení!

Může dojít k vdechnutí malých součástí. Dětem hrozí nebezpečí udušení plastovým sáčkem.

- Během montáže výrobku zamezte přístup dětem.



NEBEZPEČÍ!

Úraz elektrickým proudem!

Nebezpečí úrazu elektrickým proudem.

- Výrobek musí být napájen prostřednictvím proudového chrániče (RCD), jehož jmenovitý provozní zbytkový proud nepřesahuje 30 mA.

Výrobek smí být provozován výhradně s přiloženým zdrojem napájení 36 V (DC). Nepoužívejte žádný adaptér.

Při připojení chraňte zdroj napájení 36 V (DC) před vlhkostí a přímým slunečním světlem.

Řízení zavlažování instalujte na místě chráněném před vlivy počasí.

Před použitím zkontrolujte, zda není síťový kabel poškozen.

Výrobek smí být použit jen k řízení běžně dostupných ventilů na 24 V (AC). Odběr proudu v jednom

kanálu nesmí překročit 500 mA (jeden zavlažovací ventil GARDENA č. v. 1278 vyžaduje 150 mA).

2. MONTÁŽ

2.1 Umístění instalace řízení zavlažování:

Řízení zavlažování je odolné vůči stříkající vodě. Řízení zavlažování doporučujeme nainstalovat na místo chráněné před vlivy počasí.

2.2 Průřez spojovacího kabelu:

Maximální přípustná vzdálenost mezi výrobkem a ventilem závisí na průřezu spojovacího kabelu. Při vzdálenosti 30 m je potřebný průřez 0,5 mm² a při vzdálenosti 45 m je to 0,75 mm². Zároveň mohou být v provozu nejvýše 2 ventily (kromě hlavního ventilu).

Spojovací kabel GARDENA č. v. 1280 má průřez 0,5 mm² a je dlouhý 15 m.

Pomocí tohoto kabelu lze připojit až 6 ventilů. Kabel lze vodotěsně připojit pomocí **připojovací svorky GARDENA č. v. 1282**.

2.3 Montáž řízení zavlažování na stěnu:

Součástí balení jsou šrouby i hmoždinky.

Rozteč otvorů je 120 mm.



VAROVÁNÍ! **Nebezpečí pádu!**

Pokud instalujete řízení zavlažování ve výšce větší než 2 m, při instalaci hrozí riziko pádu na zem.

- Nainstalujte řízení zavlažování maximálně do výšky 2 m.
- Při instalaci řízení zavlažování nelezte na žebřík nebo podobné pomůcky.
- Při montáži řízení zavlažování stůjte oběma nohama pevně na zemi.

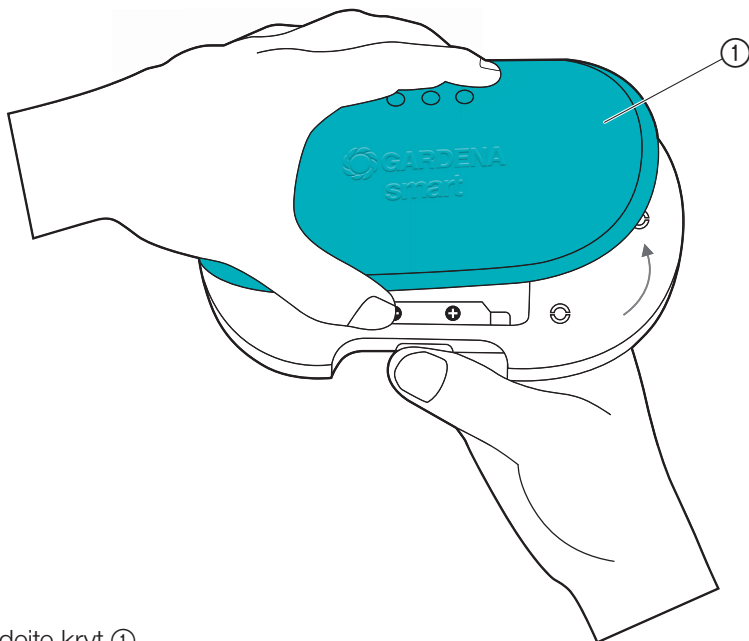

1. Sundejte kryt ①.

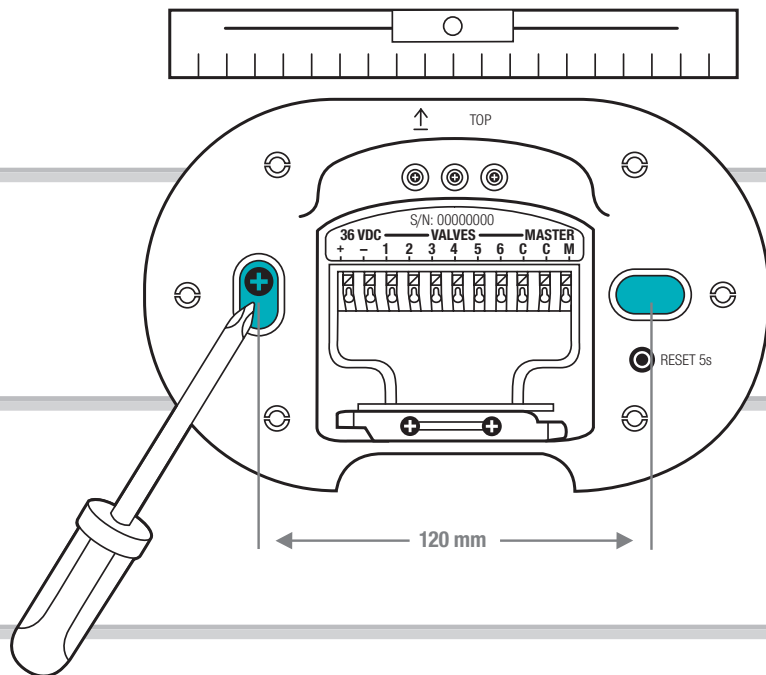

2. Vyznačte si polohy otvorů. Přidržte řízení zavlažování vodorovně na stěně a označte si 2 otvory s roztečí 120 mm.
3. Vyvrtejte otvory a namontujte řízení zavlažování na stěnu pomocí 2 příložených hmoždinek a šroubů.

POZNÁMKA:

Kabely musí být vyvedeny směrem dolů!

Věnujte pozornost délkám kabelů, zejména při počáteční instalaci.

Pokud chcete namontovat více jednotek řízení zavlažování, nainstalujte je nad sebe ve vzdálenosti 150 mm.

Vedení kabelů umožňuje montáž až 3 jednotek řízení zavlažování nad sebou.

3. INSTALACE

3.1 Demontáž úchytu pro odlehčení tahu:

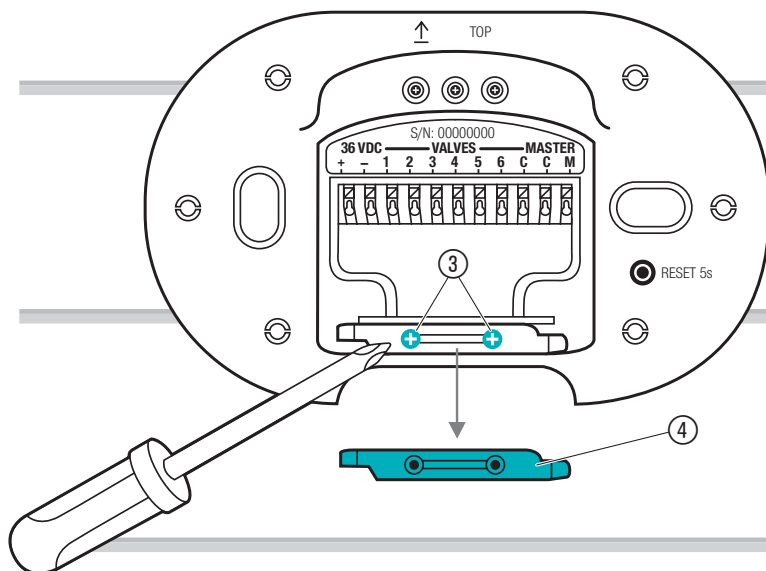

→ Povolte dva šrouby ③ a sundejte úchyt pro odlehčení tahu ④.

3.2 Přehled připojení:

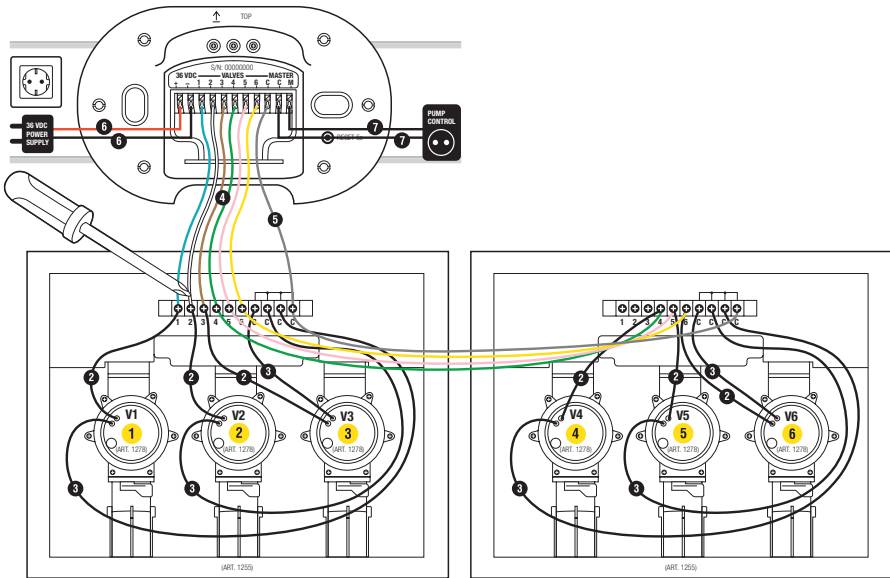

Box na ventily, č. v. 1255

Box na ventily, č. v. 1255

3.3 Připojení ventilů k boxu na ventily:

Zajistěte, aby byla lišta se svorkami v boxu na ventily správně namontována.

1

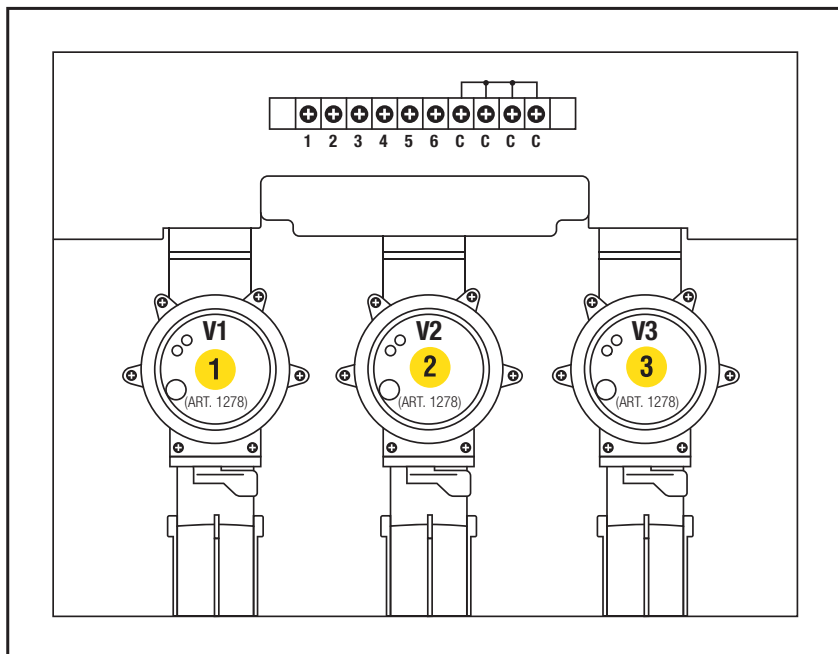

1. Označte ventily (1–6) žlutými nálepkami boxu na ventily.
*Tak můžete jasně přiřadit připojovací svorky signálu **VALVES 1–6** řízení zavlažování k ventilům.*

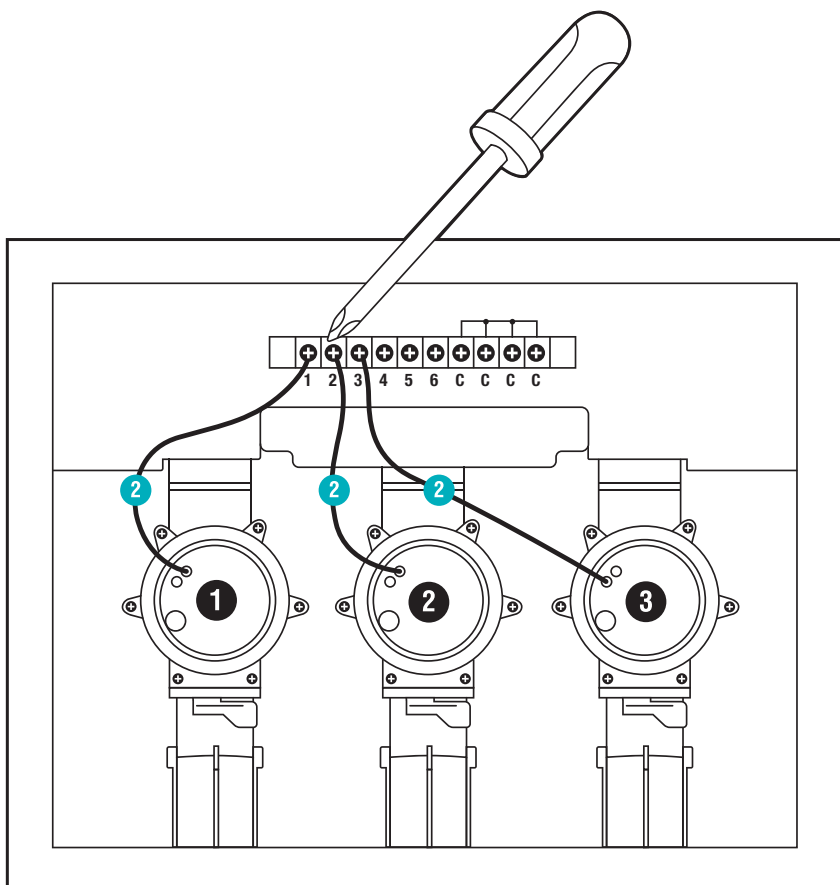

2. Propojte jeden kabel ventilu **V1** s přípojavací svorkou signálu **1** boxu na ventily.
3. Propojte jeden kabel ventilu **V2** s přípojavací svorkou signálu **2** boxu na ventily.
4. Propojte jeden kabel ventilu **V3** s přípojavací svorkou signálu **3** boxu na ventily.

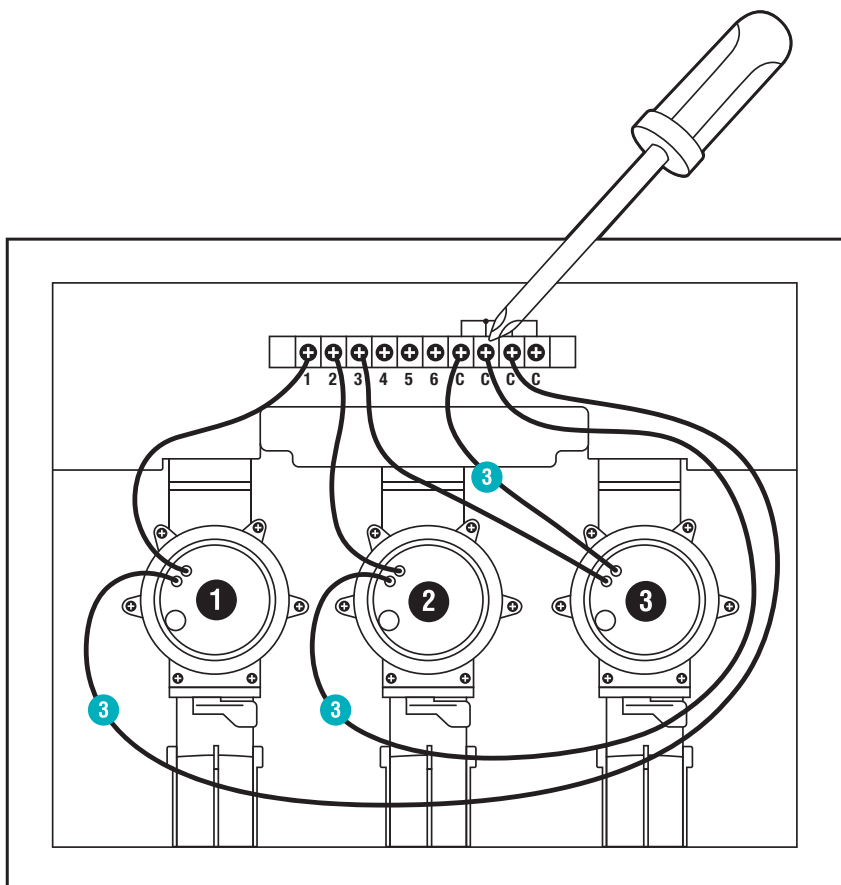

5. Propojte druhý kabel ventilu **V1** s přípojevací svorkou signálu **C** boxu na ventily.
*Všechny 4 přípojevací svorky signálu **C** jsou navzájem spojeny a jsou ekvivalentní.*
6. Propojte druhý kabel ventilu **V2** s přípojevací svorkou signálu **C** boxu na ventily.
7. Propojte druhý kabel ventilu **V3** s přípojevací svorkou signálu **C** boxu na ventily.

3.4 Připojení boxu na ventily k řízení zavlažování:

Tip: Připojte kabel stisknutím připojovací svorky signálu pomocí prstu, šroubováku nebo kuličkového pera.

Pomocí spojovacího kabelu GARDENA č. v. 1280 můžete k jednotce řízení zavlažování připojit až 6 ventilů.

4

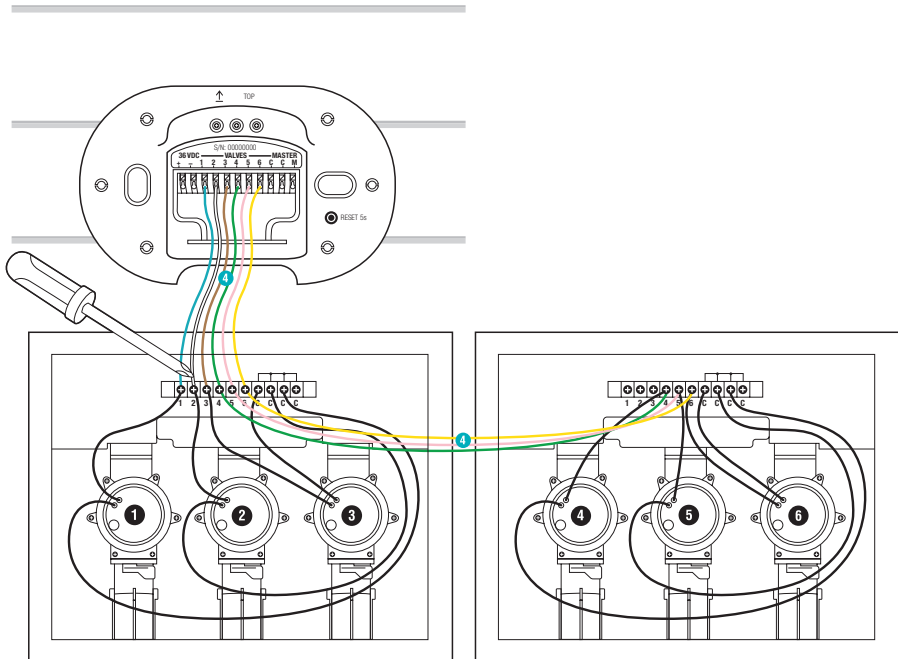

1. Propojte připojovací svorku signálu **1** boxu na ventily s připojovací svorkou signálu **VALVES 1** řízení zavlažování.
2. Propojte připojovací svorku signálu **2** boxu na ventily s připojovací svorkou signálu **VALVES 2** řízení zavlažování.
3. Propojte připojovací svorku signálu **3** boxu na ventily s připojovací svorkou signálu **VALVES 3** řízení zavlažování.

5

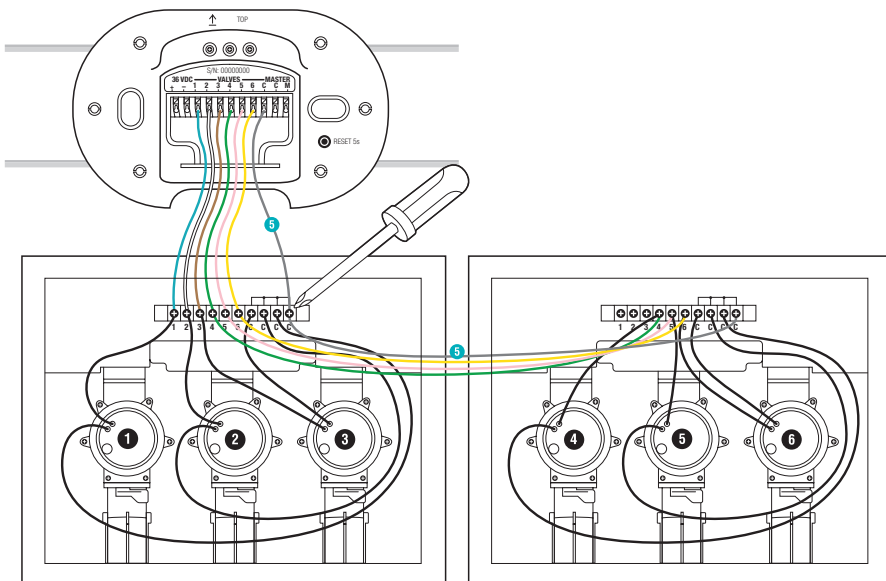

4. Propojte jednu připojovací svorku signálu **C** boxu na ventily s modrou připojovací svorkou signálu **C** řízení zavlažování.

3.5 Připojení hlavního ventilu:

Hlavní kanál:

Hlavní kanál **M** se aktivuje, jakmile je aktivován jeden z ventilů.

Můžete připojit centrální ventil jako hlavní ventil před ostatními ventily.

6

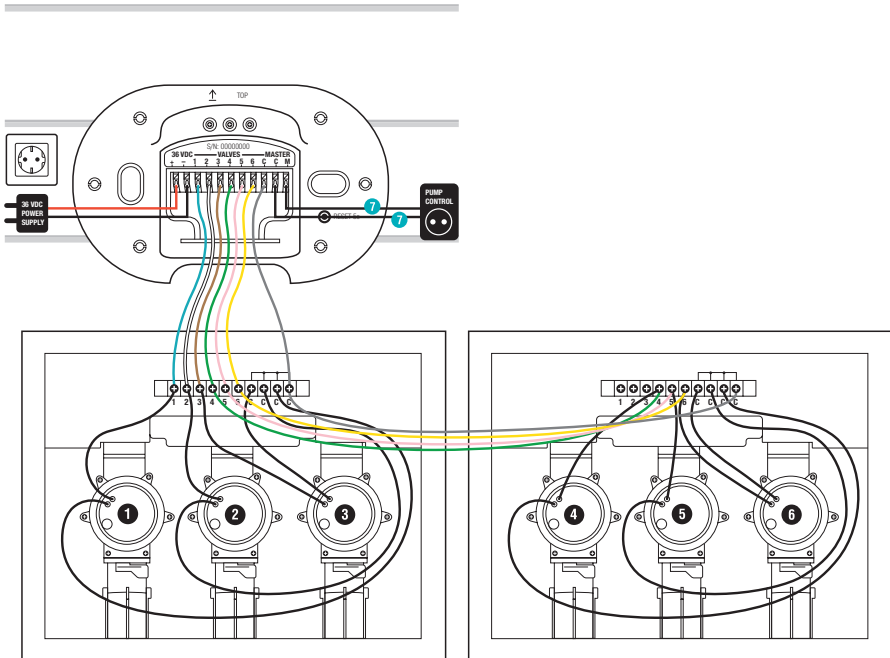

→ Spojte oba kabely s připojovacími svorkami signálu **M** a **C** řízení zavlažování (na polaritě nezáleží).

3.6 Připojení zdroje napájení:



VÝSTRAHA!

Poškození majetku!

Pokud zdroj napájení připojíte k jiným svorkám než k tomu určeným 36 V DC, dojde k poškození jednotky řízení zavlažování.

→ Zdroj napájení připojte výhradně ke svorkám 36 V DC.



VÝSTRAHA!

Poškození majetku!

Poškození systému řízení zavlažování zkratem!

→ Než zapojíte zdroj napájení do zásuvky, zkontrolujte celé zapojení.

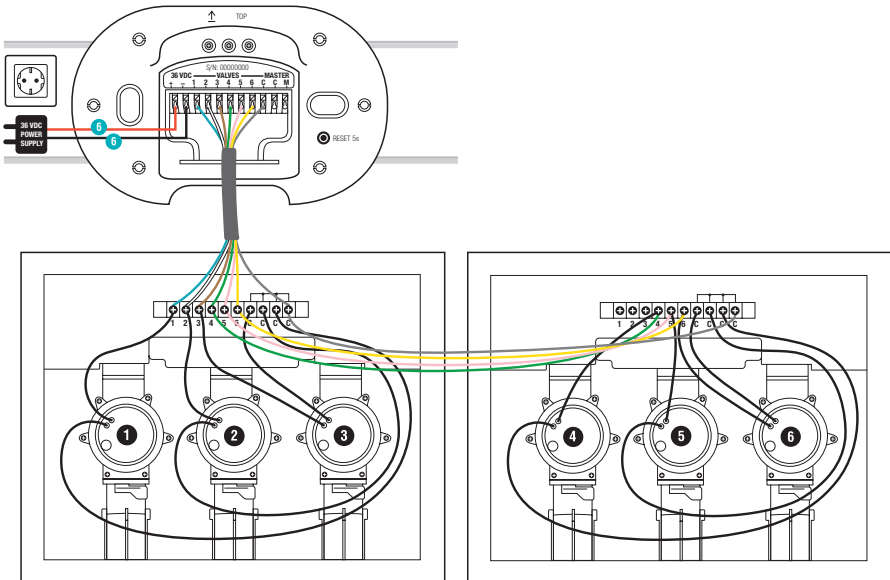

1. Připojte červený kabel k červené připojovací svorce a černý kabel k černé připojovací svorce. (Na polaritě záleží.)
2. Zapojte zdroj napájení do zásuvky.

3.7 Uzavření krytu:

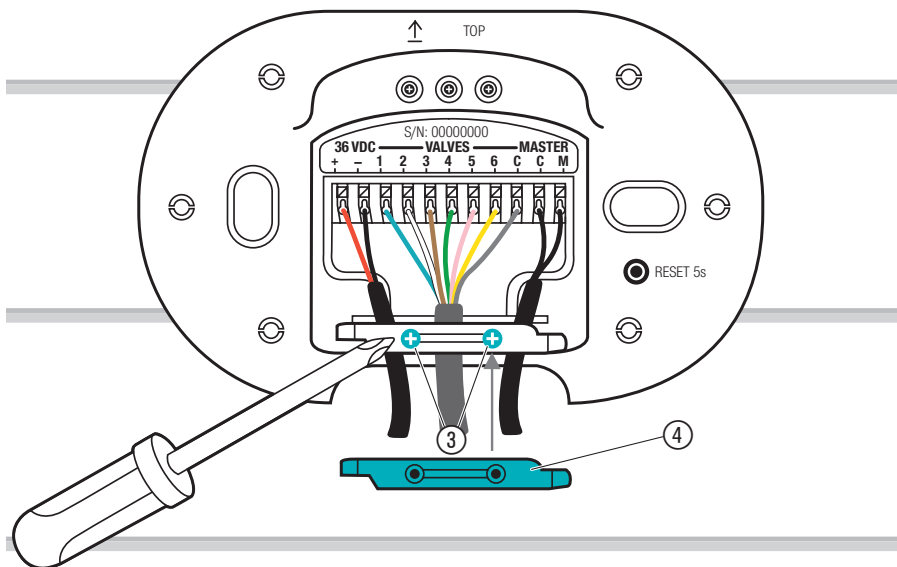

1. Nasadte úchyt pro odlehčení tahu ④ a utáhněte dva šrouby ③.

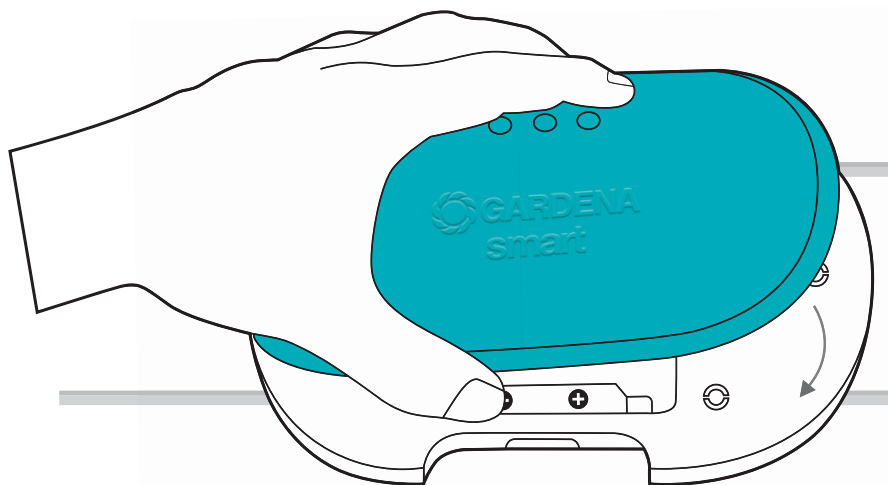

2. Zatlačte kryt na řízení zavlažování.

4. PROVOZ

4.1 LED displej:

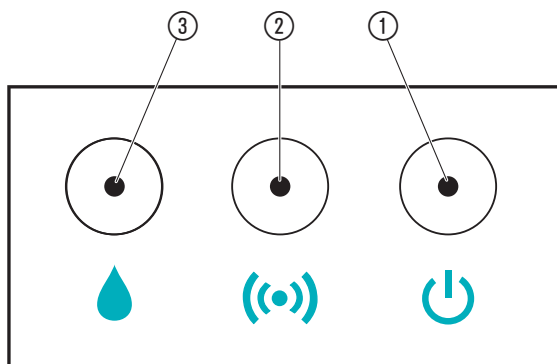

- ① **Kontrolka LED napájení:**
Zelená: Napájení zapnuto
- ② **Kontrolka LED připojení/signálu:**
Bliká zeleně: Při připojování
Zelená: Vysoká síla signálu
Žlutá: Střední síla signálu
Červená: Nízká síla signálu
Bliká červeně: Režim zařazení se nezdařil
- ③ **Kontrolka LED aktivity zavlažování:**
Zelená: Aktivní zavlažování
Bliká červeně: Chyba ventilu (viz část 7. ODSTRAŇOVÁNÍ PROBLÉMŮ)

4.2 Používání řízení zavlažování pomocí aplikace **GARDENA smart App:**

Pomocí aplikace **GARDENA smart App** můžete řídit všechny produkty systému **GARDENA smart system** odkudkoli a kdykoli. Bezplatná aplikace **GARDENA smart App** je k dispozici v obchodech App Store (Apple) a Google Play.

Pro integraci potřebujete bránu **GARDENA smart Gateway** s připojením k internetu. Všechny výrobky **GARDENA smart system** můžete integrovat prostřednictvím aplikace. Postupujte podle pokynů v aplikaci.

K dispozici jsou následující možnosti řízení zavlažování:

- Podle časového plánu v aplikaci **GARDENA smart App**:
Dny, spuštění a délka zavlažování
- Podle potřeby v aplikaci **GARDENA smart App**:
Spuštění a ukončení
- Provoz přes Amazon Alexa, aplikaci Apple Home (Siri) a Google Assistant

4.3 Obnovení továrního nastavení:

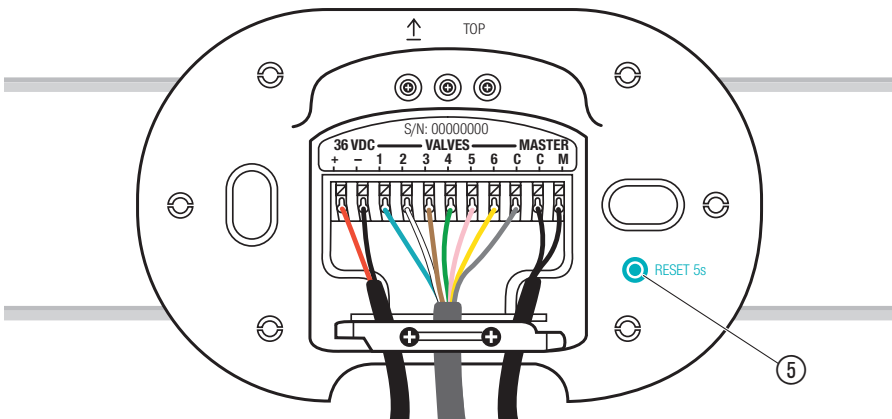

1. Krátce stiskněte tlačítko Reset ⑤.
Nové připojení.

- nebo -

2. Stiskněte tlačítko Reset ⑤ alespoň na 5 sekund.
Zruší stávající připojení a umožní provést nové připojení, např. prostřednictvím jiné brány.

5. ÚDRŽBA

5.1 Vyčištění řízení zavlažování:

Nepoužívejte žíravé/abrazivní čisticí prostředky.

→ Vyčistíte řízení zavlažování vlhkým hadříkem (nepoužívejte rozpouštědla).

6. SKLADOVÁNÍ

6.1 Uskladnění:

Výrobek musí být uchováván mimo dosah dětí.

Zavlažovací ventily mohou být při teplotách pod 5 °C trvale poškozeny. Před příchodem mrazů doporučujeme provést následující opatření:

1. Uzavřete vodovodní kohoutek a odpojte spojovací hadici mezi vodovodním kohoutem a přípojovací krabicí GARDENA č. v. 2722.
2. Při přímém připojení zavlažovacího zařízení k domácí vodovodní síti: Zavřete přívod vody a otevřete vypouštěcí kohout v domácím vodovodním vedení.
3. Přepínací páky všech ventilů nastavte do polohy „ON“.
4. Vypusťte zavlažovací ventil /box na ventil.

To lze provést následovně:

- Vypusťte systém stlačeným vzduchem.

– nebo –



- Demontujte všechny ventily a uložte je na místo, kde nemrzne.

– nebo –

- U boxu na ventil V3 otevřete odvodňovací čepičku a vyprázdněte přívod. Pokud jsou vedení vycházející z boxu na ventil V3 vyprázdňována pomocí vypouštěcího ventilu (např. ve výsuvných zavlažovačích GARDENA), který není umístěn výše než zavlažovací ventil, mohou zavlažovací ventily zůstat namontovány v boxu na ventily.
- Řízení zavlažování smart Irrigation Control může zůstat nainstalované po deaktivaci.

7. ODSTRAŇOVÁNÍ PROBLÉMŮ

7.1 Tabulka odstraňování problémů:

Problém	Možná příčina	Náprava
 Kontrolka LED napájení svítí červeně	Podpětí.	→ Zkontrolujte připojení napájení.
	Nesprávný zdroj napájení.	→ Zkontrolujte zdroj napájení.
	Chyba komunikace jednotky MCU.	→ Resetujte řízení zavlažování na tovární nastavení.
 Kontrolka LED aktivity zavlažování bliká červeně	Ventil nelze otevřít z důvodu omezení na 2.	→ Zkontrolujte program.
	Ventil není připojen.	→ Zkontrolujte ventil.
	Nadproud v jednom kanálu.	→ Zkontrolujte proud v kanálu.
	Celkový nadproud.	→ Zkontrolujte součet proudu ventilů.
	Plán zavlažování zrušen.	→ Restartujte program.
	Chyba hlavního kanálu.	→ Zkontrolujte hlavní kanál.
	Doba zavlažování je příliš krátká.	→ Prodlužte dobu zavlažování.
Zavlažovací program neproběhne (žádné zavlažování)	Ventil byl dříve ručně otevřen.	→ Zabraňte časovému překrytí programů.
	Vodovodní kohout je uzavřen.	→ Otevřete přívod vody.
Nefunkčnost	Chybné zapojení.	→ Zkontrolujte připojovací svorky.
	Zdroj napájení není zastrčen v zásuvce.	→ Zapojte zdroj napájení do zásuvky.
	Zdroj napájení je příliš horký.	→ Odpojte zdroj napájení a nechte ho vychladnout. Znovu zapojte zdroj napájení. → Chraňte zdroj napájení před přímým slunečním zářením.

Problém	Možná příčina	Náprava
Není možné přihlášení (zařazení)	Chybí bezdrátové spojení s bránou.	→ Vyberte pro řízení zavlažování nebo bránu jinou polohu.
	Není k dispozici žádný zdroj napájení.	→ Zkontrolujte napájecí kabel.
Řízení zavlažování nereaguje	Vadné zapojení.	→ Zkontrolujte připojovací svorky.
	Žádné bezdrátové spojení s bránou.	→ Zkontrolujte bezdrátové spojení s bránou.

POZNÁMKA:

Opravy smí provádět pouze servisní oddělení společnosti GARDENA nebo specializovaní prodejci schválení společností GARDENA.

→ Ohledně jakýchkoli dalších závad se obraťte na servisní oddělení společnosti GARDENA.

8. TECHNICKÉ ÚDAJE

Řízení zavlažování smart Irrigation Control	Jednotka	Hodnota (č. v. 19035)
Vstupní napětí	V (DC)	36
Vstupní proud	mA	1000
Výstupní napětí	V (AC)	24
Max. výstupní proud	mA	900
Provozní teplota (venku)	°C	+5–40
Interní SRD (radiová anténa s krátkým dosahem)		
Frekvenční rozsah	MHz	863–870
Maximální vysílací výkon	mW	25
Rádiový rozsah ve volném prostoru (přibližně)	m	100
Zdroj napájení		
Síťové napětí	V (AC)	100–240
Síťová frekvence	Hz	50–60
Jmenovitý výkon	W	36
Pohotovostní příkon (příbl.)	W	< 0,1
Výstupní napětí	V (DC)	36
Max. výstupní proud	mA	1000

Prohlášení o shodě ES/UKCA:

Tímto společnost GARDENA Manufacturing GmbH prohlašuje, že rádiové zařízení (č.v. 19035) odpovídá směrnici 2014/53/EU.

Úplný text prohlášení o shodě ES/UKCA je k dispozici na následující internetové adrese:

<http://www.gardena.com/int/support/safety-regulations>

9. PŘÍSLUŠENSTVÍ / NÁHRADNÍ DÍLY

GARDENA smart Sensor	Senzor pro ovládání systému smart system.	Č. v. 19040
Zavlažovací ventil GARDENA 24 V	Ventil pro ovládání jednotlivých částí zavlažovacího systému.	Č. v. 1278
Boxy na ventily GARDENA	Box pro montáž zavlažovacích ventilů pod zemí.	Č. v. 1254/1255
Spojovací kabel GARDENA	Kabel pro připojení zavlažovacích ventilů.	Č. v. 1280
Připojovací svorky GARDENA	Svorka pro vodotěsné připojení spojovacích kabelů.	Č. v. 1282

10. SERVIS

Obratě se na níže uvedenou adresu.

11. LIKVIDACE

11.1 Likvidace řízení zavlažování:

(podle směrnice 2012/19/EU / S.l. 2013 č. 3113)



Výrobek nesmí být likvidován spolu s běžným domácím odpadem. Musí být likvidován podle platných místních ekologických předpisů.

DŮLEŽITÉ!

Likvidujte výrobek prostřednictvím místního recyklačního sběrného místa.

12. OCHRANNÉ ZNÁMKY

Apple a logo Apple jsou ochranné známky společnosti Apple Inc. registrované ve Spojených státech a dalších zemích. App Store je značka služby společnosti Apple Inc. registrovaná ve Spojených státech a dalších zemích.

Google a logo Google Play jsou ochranné známky společnosti Google LLC.

Amazon, Alexa a všechna související loga jsou ochranné známky společnosti Amazon.com, Inc. nebo jejích přidružených společností.

Další ochranné známky a obchodní názvy patří příslušným vlastníkům.

Deutschland / Germany
GARDENA Manufacturing GmbH
Central Service
Hans-Lorenser-Straße 40
D-89079 Ulm
Produktfragen:
(+49) 731 490-123
Reparaturen:
(+49) 731 490-290
service@gardena.com
http://www.gardena.com

Albania
KRAFT SHPK
Autostrada Tirane-Durres
Km 7
1051 Tirane
Phone: (+355) 69 877 7821
info@kraft.al

Argentina
ROBERTO C. RUMBO S.R.L.
Predio Norlog
Lote 7
Benavidez, ZC: 1621
Buenos Aires
Phone: (+54) 11 5263-7862
ventas@rumbosrl.com.ar

Armenia
AES Systems LLC
Marshal Babajanyan Avenue 56/2
0022 Yerevan
Phone: (+374) 60 651 651
massohanyan@icloud.com

Australia
Husqvarna Australia Pty. Ltd.
Locked Bag 5
Central Coast BC
NSW 2252
Phone: (+61) (0) 2 4352 7400
customer.service@husqvarna.com.au

Austria / Österreich
Husqvarna Austria GmbH
Industriezeile 36
4010 Linz
Tel.: (+43) 732 77 01 01-485
service.gardena@husqvarnagroup.com

Azerbaijan
Proqres Xüsusi Firması
Aliyar Aliyev 212, Bakı, Azərbaycan
Sales: +994 70 326 07 14
AfterSales: +994 77 326 07 14
www.progress-garden.az
info@progress-garden.az

Bahrain
M.H. Al-Mahroos
BUILDING 208, BLOCK 356,
ROAD 328
Salthiya
Phone: +973 1740 8090
almahroos@almahroos.com

Belarus / Беларусь
ООО «Мастер Гарден»
220118, г. Минск,
улица Шаранговича, дом 7а
Тел. (+375) 17 257 00 33
mg@mastergarden.by

Belgium
Husqvarna Belgium nv
Gardena Division
Leuvensteenvweg 542
Planet II E
1930 Zaventem
België

Bosnia / Hercegovina
Silk Trade d.o.o.
Poslovna Zona Vila Br. 20
Phone: (+387) 61 165 593
info@silkttrade.com.ba

Brazil
Nordtech Maquinas e Motores Ltd.
Avenida Juscelino Kubitschek de
Oliveira
Curitiba
3003 Brazil
Phone: (+55) 41 3595-9600
contato@nordtech.com.br
www.nordtech.com.br

Bulgaria
AGROLAND България АД
Бул. 8 Декември, № 13
Офис 5
1700 Студентски град
София
Тел.: (+359) 24 66 6910
info@agroland.eu

Canada / USA
GARDENA Canada Ltd.
125 Edgeware Road
Unit 15 A
Brampton L6Y 0P5
ON, Canada
Phone: (+1) 905 792 93 30
gardena.customerservice@
husqvarnagroup.com

Chile
REPRESENTACIONES JCE S.A.
2286 Avenida General Oscar Bonilla
Concepcion
Phone: (+56) 2 2414 2600
contacto@jce.cl

China
Husqvarna (Shanghai)
Management Co., Ltd.
富世华 (上海) 管理有限公司
3F, Benq Square B,
No 207, Song Hong Rd.,
Chang Ning District,
Shanghai, PRC. 200335
上海市长宁区淞虹路207号明
基广场B座3楼, 邮编: 200335

Colombia
Equipos de Toyama Colombia SAS
Cra. 68 D No 25 B 86 Of. 618
Edificio Torre Central
Bogota
Phone: +57 (1) 703 9520 /
+57 (1) 703 9522
servicioalcliente@toyama.com.co
www.toyama.com.co

Costa Rica
Exim CIA Costa Rica
Calle 25A, B°. Monteleagre
Zapote
San José
Costa Rica
Phone: (+506) 2221-5654 /
(+506) 2221-5659
eximocostarica@gmail.com

Croatia
Husqvarna Austria GmbH
Industriezeile 36
4010 Linz
Phone: (+43) 732 77 01 01-485
service.gardena@
husqvarnagroup.com

Cyprus
Pantelis Papadopoulos S.A.
92 Athinon Avenue
Athens
10442 Greece
Phone: (+30) 21 0519 3100
info@papadopoulos.com.gr

Czech Republic
Gardena
Service Center Vrbno
c/o Husqvarna
Manufacturing CZ s.r.o.
Jesenická 146
79326 Vrbno pod Prádemem
Phone: 800 100 425
servis@gardena.cz

Denmark
GARDENA DANMARK
Lejrvej 19, st.
3500 Værløse
Tel.: (+45) 70 26 47 70
husqvarna@husqvarna.dk
www.gardena.com/dk

Dominican Republic
BOSQUESA, S.R.L.
Carretera Santiago Licey
Km. 5 1/2
Esquina Copal II.
Santiago De Los Caballeros
51000 Dominican Republic
Phone: (+1) 809-562-0476
contacto@bosquesa.com.do

Egypt
Universal Agencies Co
26, Abdel Hamid Lotfy St.
Giza
Phone: (+20) 3 761 57 57

Estonia
Husqvarna Eesti OÜ
Valdeku 132
EE-11216 Tallinn
info@gardena.ee

Finland
Oy Husqvarna Ab
Juurakotie 5 B 2
01510 Vantaa
www.gardena.fi

France
Husqvarna France
9/11 Allée des pierres mayettes
92635 Gennevilliers Cedex
France
http://www.gardena.com/fr
N° AZUR: 0 810 00 78 23
(Prix d'un appel local)

Georgia
Transporter LLC
#70, Belashvili street
0159 Tbilisi, Georgia
Number: (+995) 322 14 71 71
info@transporter.com.ge
www.transporter.com.ge

**Service Address and
Importer to Great Britain**
Husqvarna UK Ltd
Preston Road
Aycliffe Industrial Park
Newton Aycliffe
County Durham
DL5 6UP
Phone: (+44) (0) 344 844 4558
info.gardena@husqvarna.co.uk

Greece
Π.ΠΑΠΑΔΟΠΟΥΛΟΣ ΑΕΒΕ
Λεωφ. Αθηνών 92
Αθήνα
T.K.104 42
Ελλάδα
Τηλ. (+30) 210 5193 100
info@papadopoulos.com.gr

Hong Kong
Tung Tai Company
151-153 Hoi Bun Road
Kwun Tong, Kowloon
Hong Kong
Phone: (+852) 3583 1662
admin@tungtaico.com

Hungary
Husqvarna Magyarország Kft.
Ezred u. 1 – 3
1044 Budapest
Phone: (+36) 1 251-4161
vevoszolgalat.husqvarna@
husqvarna.hu

Iceland
BYKO ehf.
Skemmuvegi 2a
200 Kópavogur
Phone: (+354) 511 4000
byko@byko.is

MHG Verslun ehf
Vikurhvarf 8
203 Kópavogur
Phone: (+354) 544 4656

India
B K RAMAN AND CO
Plot No. 185, Industrial Area,
Phase-2, Ram Darbar
Chandigarh
160002 India
Phone: (+91) 98140 06530
raman@jaganhardware.com

Iraq
Alshiemal Alakhdar Company
Al-Faysaleah, Near Estate Bank
Mosul
Phone: (+964) 78 18 18 4675

Ireland
Lifey Distributors Ltd.
309 NW Business Park, Ballycoolen
15 Dublin
Phone: (+353) 1 824 2600
info@lifeyd.com

Israel
HACARIN LTD.
2 Nahal Harif St.
8122201 Yavne
internet@hagarin.co.il
Phone: (+972) 8-932-0400

Italy
Husqvarna Italia S.p.A.
Centro Direzionale Planum
Via del Lavoro 2, Scala B
22036 ERBA (CO)
Phone: (+39) (0) 31 4 14 77 00
assistenza.italia@it.husqvarna.com

Japan
Husqvarna Zenoah Co. Ltd. Japan
1-9 Minamidai, Kawagoe
350-1165 Saitama
Japan
gardena-jp@husqvarnagroup.com

Kazakhstan
ТОО "Ламазд"
Russian
Адрес: Қазақстан, г. Алматы,
ул. Тажибаевовы, 155/1
Тел.: (+7) (727) 355 64 00 /
(+7) (700) 355 64 00
lamed@lamed.kz

Kazakh
Мекен-жайы: Қазақстан,
Алматы қ.,
көш. Тажибаевовы, 155/1
Тел.: (+7) (727) 355 64 00 /
(+7) (700) 355 64 00
lamed@lamed.kz

Kuwait
Palms Agro Production Co
Al Rai- 197h Ring Road – Block 56.
P.O Box: 1976 Safat
13020 Al-Rai
Phone: (+965) 24 73 07 45
info@palms-kw.com

Kyrgyzstan
ООСО Alye Maki
Av. Molodaya Guardia 83
720014 Bishkek
Kyrgyzstan
Phone: (+996) 312 322115

Latvia
Husqvarna Latvija SIA
Ulbrokas 19A
LV-1021 Riga
info@gardena.lv

Lebanon
Technomec
Safra Highway (Beirut – Tripoli) Center
622 Mezher Bldg.
P.O.Box 215
Jounieh
Phone: (+961) 9 853527 /
(+961) 3 855481
tecnomec@idrm.net.lb

Lithuania
UAB Husqvarna Lietuva
Ateities pl. 77C
LT-52104 Kaunas
info@gardena.com

Luxembourg

Magasins Jules Neuberg
39, rue Jacques Stas
Luxembourg-Gasperich 2549
Case Postale No. 12
Luxembourg 2010
Phone: (+352) 40 14 01 01
api@neuberg.lu

Malaysia

Glomedic International Sdn Bhd
Jalan Ruang No. 30
Shah Alam, Selangor
40150 Malaysia
Phone: (+60) 3-7734 7997
oase@glomedic.com.my

Malta

I.V. Portelli & Sons Ltd.
85, 86, Triq San Pawl
Rabat - RBT 1240
Phone: (+356) 2145 4289

Mauritius

Espace Maison Ltée
La City Trianon, St Jean
Quatre Bornes
Phone: (+230) 401 6950
info@espacemaison.mu

Mexico

AFOSA
Av. Lopez Mateos Sur # 5019
Col. La Calma 45070
Zapopan, Jalisco, Mexico
Phone: (+52) 33 3818-3434
isolis@afosa.com.mx

Moldova

Convel SRL
Republica Moldova,
mun. Chisinau,
str. Muncești 284
Phone: (+373) 22 857 126
www.convel.md

Mongolia

Soyol Gardening Shop
Nami Rd
Ulaanbaatar
14230 Mongolia
Phone: +976 7777 5080
soyolj@magicnet.mn

Morocco

Prokip
64 Rue de la Participation
Casablanca-Roches Noires
20303 Morocco
Phone: (+212) 661342107
hicham.hafani@prokip.ma

Netherlands

Husqvarna Nederland B.V.
GARDENA Division
Postbus 50131
1305 AC ALMERE
Phone: (+31) 36 521 00 10
info@gardena.nl

Neth. Antilles

Jonka Enterprises N.V.
Sta. Rosa Weg 196
P.O. Box 8200
Curaçao
Phone: (+599) 9 767 66 55
info@jonka.com

New Zealand

Husqvarna New Zealand Ltd.
PO Box 76-437
Manukau City 2241
Phone: (+64) (0) 9 9202410
support.nz@husqvarna.co.nz

North Macedonia

Sinpeks d.o.o.
Ul. Kravarski Pat Bb
7000 Bitola
Phone: (+389) 47 20 85 00
sinpeks@mt.net.mk

Norway

Husqvarna Norge AS
Gardena Division
Trøskenveien 36
1708 Sarpsborg
info@gardena.no

Northern Cyprus

Mediterranean Home & Garden
No 150 Alsancaik, Karaoglanoglu
Caddesi
Girne
Phone: (+90) 392 821 83 80
info@medgardener.com

Oman

General Development Services
PO 1475, PC - 111
Seeb
111 Oman
Phone: 968 24 58 28 16
gdsoman@gdsoman.com

Paraguay

Agrofield SRL
AV. CHOFERES DEL CHACO
1449 C/25 DE MAYO
Asuncion
Phone: (+595) 21 608 656
consultas@agrofield.com.py

Peru

Sierras y Herramientas Forestal SAC
Av. Las Gaviotas 833, Chorrillos
Lima
Phone: (+51) 1 2 52 02 52
supervisorventas@siersac.com
www.siersac.com

Philippines

Royal Dragon Traders Inc
10 Linaw Street, Barangay Saint
Peter
Quezon City
1114 Philippines
Phone: (+63) 2 7426893
aida.fernandez@rdti.com.ph

Poland

Gardena Service Center Vrbno
c/o Husqvarna Manufacturing
CZ s.r.o.
Jesenická 146
79326 Vrbno pod Prádemem
Czech Republic
Phone: (22) 336 78 90
servis@gardena.pl

Portugal

Husqvarna Portugal, SA
Lagoa - Albarraque
2635 - 595 Rio de Mouro
Phone: (+351) 21 922 85 30
Fax: (+351) 21 922 85 36
info@gardena.pt

Romania

Madex International Srl
Soseaua Odaiei 117-123,
RO 013603 Bucuresti, S1
Phone: (+40) 21 352 7603
madex@ines.ro

Russia/Россия

ООО „Лускварна“
141400, Московская обл.,
г. Химки,
улица Ленинградская,
владение 39, стр.6
Бизнес Центр
„Химки Бизнес Парк“,
помещение ОБО2_04
http://www.gardena.ru

Saudi Arabia

SACO
Takhassusi Main Road P.O. Box:
86387
Riyadh 12863
40011 Saudi Arabia
Phone: (966) 11 482 8877
webmaster@saco-ksa.com

Al Futtaim Pioneer Trading

5147 Al Faraq Dist.
Riyadh 7991
Phone: (+971) 4 206 6700
Owais.Khan@alfuttaim.com

Serbia

Domel d.o.o.
Slobodana Đurđića 21
11000 Belgrade
Phone: (+381) 11 409 57 12
office@domel.rs

Singapore

Hy-Play PRIVATE LIMITED
40, Jalan Pemimpin
#02-08 Tat Ann Building
Singapore 577185
Phone: (+65) 6253 2277
info@hyray.com.sg

Slovak Republic

Gardena
Service Center Vrbno
c/o Husqvarna
Manufacturing CZ s.r.o.
Jesenická 146
79326 Vrbno pod Prádemem
Phone: 0800 154044
servis@gardena.sk

Slovenia

Husqvarna Austria GmbH
Industriezeile 36
4010 Linz
Phone: (+43) 732 77 01 01-485
service.gardena@
husqvarnagroup.com

South Africa

Husqvarna South Africa (Pty) Ltd
Lifestyle Business Park – Ground
Floor Block A
Cnr Beyers Naude Drive and
Ysterhout Road
Randpark Ridge, Randburg
Phone: (+27) 10 015 5750
service@gardena.co.za

South Korea

Kyung Jin Trading Co., Ltd
8F Haengbok Building,
210, Gangnam-Daero
137-891 Seoul
Phone: (+82) 2 574 6300
kjh@kjh.co.kr

Spain

Husqvarna España S.A.
Calle de Rivas nº 10
28052 Madrid
Phone: (+34) 91 708 05 00
atencioncliente@gardena.es

Sri Lanka

Hunter & Company Ltd.
130 Front Street
Colombo
Phone: 94-11 232 81 71
hunters@eureka.lk

Suriname

Deto Handelmaatschappij N.V.
Kernkampweg 72-74
P.O. Box: 12782
Paramaribo
Suriname
Phone: (+597) 4380 50
info@deto.sr

Sweden

Husqvarna AB/
GARDENA Sverige
Drottninggatan 2
561 82 Huskvarna
Sverige
Phone: (+46) (0) 36-14 60 02
service@gardena.se

Switzerland/Schweiz

Husqvarna Schweiz AG
Consumer Products
Industriestrasse 10
5506 Mägenwil
Phone: (+41) (0) 62 887 37 90
info@gardena.ch

Taiwan

Hong Ying Trading Co., Ltd.
No. 46 Wu-Kun-Wu Road
New Taipei City
Phone: (+886) (02) 2298 1486
salesgd1@7friends.com.tw

Tajikistan

AFIERS JV LLC
39, Ayri Street, 734024
Dushanbe, Tajikistan

Thailand

Spica Co. Ltd
243/2 Omnuh Rd., Prawat
Bangkok
10250 Thailand
Phone: (+66) (0)2721 7373
surapong@spica-siam.com

Tunisia

Société du matériel agricole et
maritime
Nouveau port de peche de Sfax
Bp 33
Sfax 3065
Phone: (+216) 98 419047/
(+216) 74 497614
commercial@smamtunisia.com

Türkiye

Dost Bahçe
Yunus Mah. Adil Sk. No:3
Kartal
İstanbul
34873 Türkiye
Phone: (+90) 216 389 39 39

Turkmenistan

I.E. Orazmammedov
Nurmuhmet
80 Ataturk, BERKARAR Shopping
Center,
Ground floor, A77b,
Ashgabat 744000
TURKMENISTAN
Phone: (+993) 12 468859
Mob: (+993) 62 222887/
info@jayhyzmat.com/
bekjyev@jayhyzmat.com
www.jayhyzmat.com

UAE

Al-Futtaim ACE Company
L.L.C Building, Al Rebat Street
Festival City, Dubai
7880 UAE
Phone: (+971) 4 206 6700
ace@alfuttaim.ae

Ukraine/Україна

AT «Альєдест»
вул Петропавлівська 4
08130, Київська обл.
Киев-Святошинський
р-н. с. Петропавлівська
Борщагівка
Україна
Тел.: (+38) 0 800 503 000

Uruguay

FELI SA
Entre Rios 1083
11800 Montevideo
Phone: (+598) 2203 1844
info@felisa.com.uy

Uzbekistan

AGROHOUSE MChJ
O'zbekiston, 111112
Toshkent viloyati
Toshkent tumani
Hasanboy QFY, THAY yogasida
Phone: (+998)-93-5414141
(+998)-71-2096868
info@agro.house
www.agro.house

Vietnam

Vision Joint Stock Company
BT-17, Khu biet thu – Khu Đao
ngoi giao Nguyen Xuan Khoat
Xuan Dinh, Bac Tu Liem
Hanoi, Vietnam
Phone: (+8424)-38462833/34
quynhnm@visionjsc.com.vn

Zimbabwe

Cutting Edge
159 Citroen Rd, Msasa
Harare
Phone: (+263) 8677 008685
sales@cuttingedge.co.zw

19035-20.962.01/0323
© GARDENA Manufacturing GmbH
D-89079 Ulm
http://www.gardena.com