



Ref. 19035

es **Manual de usuario**  
Control de riego **smart** Irrigation Control

---

# Control de riego GARDENA smart Irrigation Control

---

1. ADVERTENCIAS DE SEGURIDAD . . . . .	4
2. MONTAJE . . . . .	6
3. INSTALACIÓN . . . . .	9
4. FUNCIONAMIENTO . . . . .	20
5. MANTENIMIENTO . . . . .	23
6. ALMACENAMIENTO . . . . .	23
7. RESOLUCIÓN DE PROBLEMAS . . . . .	24
8. DATOS TÉCNICOS . . . . .	26
9. ACCESORIOS Y PIEZAS DE REPUESTO . . . . .	27
10. SERVICIO . . . . .	27
11. DESECHO . . . . .	28
12. ATRIBUCIÓN DE MARCAS COMERCIALES . . . . .	29

## Traducción de las instrucciones originales.



Los niños mayores de ocho años, las personas con discapacidades físicas, sensoriales o mentales o las personas sin experiencia ni conocimientos pueden utilizar este producto bajo supervisión, o siempre que hayan recibido instrucciones sobre el uso seguro del producto y de que hayan comprendido los peligros derivados de dicho uso. No se debe permitir a los niños jugar con el producto. Los niños no deben llevar a cabo la limpieza ni el mantenimiento del producto sin supervisión. No se recomienda el uso de este producto por parte de jóvenes menores de 16 años.

### Uso previsto:

El **control de riego GARDENA smart Irrigation Control** está diseñado para uso privado en jardines domésticos y de ocio, a fin de controlar rociadores y sistemas de riego. Se puede utilizar para riego automático durante las vacaciones. No está diseñado para su uso en sistemas de riego interiores.

El **control de riego GARDENA smart Irrigation Control** forma parte de un sistema de riego de jardín y solo puede programarse junto con la **GARDENA smart Gateway**

El **control de riego GARDENA smart Irrigation Control** se configura a través de la **aplicación GARDENA smart App** para controlar el riego. Para regar se pueden utilizar rociadores, un sistema de rociadores o un sistema de riego por goteo.

El **control de riego GARDENA smart Irrigation Control** lleva a cabo el riego de forma totalmente automática según el programa establecido y, por lo tanto, también se puede utilizar durante las vacaciones.



**PELIGRO:**  
Riesgo de lesiones

**El producto no debe utilizarse con fines industriales ni junto con productos químicos, productos alimentarios, materiales fácilmente inflamables ni explosivos.**

# 1. ADVERTENCIAS DE SEGURIDAD



## Importante:

Lea detenidamente el manual de usuario antes de utilizar el producto y consérvelo para futura referencia.

### 1.1 Explicación de los símbolos:



Lea el manual de usuario.

### 1.2 Advertencias de seguridad:



## PELIGRO: Paro cardíaco

El uso de este producto genera un campo electromagnético que puede afectar al funcionamiento de implantes médicos activos o pasivos y causar lesiones graves o mortales (por ejemplo, marcapasos).

- **Consulte a su médico y al fabricante de su implante antes de utilizar este producto.**
- **Después de utilizar el producto, desconecte el enchufe de la toma de corriente.**



## PELIGRO: Riesgo de asfixia

Las piezas pequeñas pueden ser ingeridas con facilidad por bebés y niños pequeños. Asimismo, las bolsas de plástico pueden provocar la asfixia de bebés y niños pequeños.

- **Mantenga a bebés y niños pequeños alejados durante el montaje del producto.**



## PELIGRO: Descarga eléctrica

Riesgo de lesiones por descarga eléctrica.

**El producto se debe alimentar a través de un interruptor diferencial (RCD) con una corriente nominal residual de funcionamiento no superior a 30 mA.**

El producto solo debe utilizarse con el adaptador de corriente de 36 V (CC) suministrado. No utilice ningún adaptador de corriente.

Proteja el adaptador de corriente de 36 V (CC) contra la humedad y la luz solar directa cuando esté conectado.

Instale el control de riego en un lugar protegido de la intemperie.

Compruebe que el cable de alimentación no esté dañado antes de utilizarlo.

El producto debe utilizarse únicamente para controlar las válvulas de 24 V (CA) disponibles en el mercado.

El consumo de energía eléctrica por canal no debe superar los 500 mA (una válvula de riego GARDENA ref. 1278 requiere 150 mA).

## 2. MONTAJE

---

### *2.1 Ubicación de la instalación del control de riego:*

El control de riego es resistente a salpicaduras. Recomendamos instalar el control de riego en un lugar protegido de la intemperie.

### *2.2 Sección del cable de conexión:*

La distancia máxima permitida entre el producto y la válvula depende de la sección del cable de conexión. Para una distancia de 30 m, la sección debe ser de 0,5 mm<sup>2</sup> y 0,75 mm<sup>2</sup> para una distancia de 45 m. No debe haber más de 2 válvulas (excepto la válvula principal) en funcionamiento al mismo tiempo.

El **cable de conexión GARDENA ref. 1280** tiene una sección de 0,5 mm<sup>2</sup> y una longitud de 15 m.

Este cable permite conectar hasta 6 válvulas. Para una conexión impermeabilizada del cable, utilice el **clip para cables GARDENA ref. 1282**.

## 2.3 Montaje del control de riego en la pared:

Con el producto se incluyen tornillos y tacos.

La distancia entre los orificios es de 120 mm.



### ADVERTENCIA:

#### Riesgo de caída

Si instala el control de riego a una altura superior a 2,0 m, corre el riesgo de caer al suelo durante la instalación.

- Instale el control de riego a una altura de 2,0 m como máximo.
- No suba a una escalera ni a objetos similares para instalar el control de riego.
- Mantenga ambos pies firmemente apoyados en el suelo al montar el control de riego.

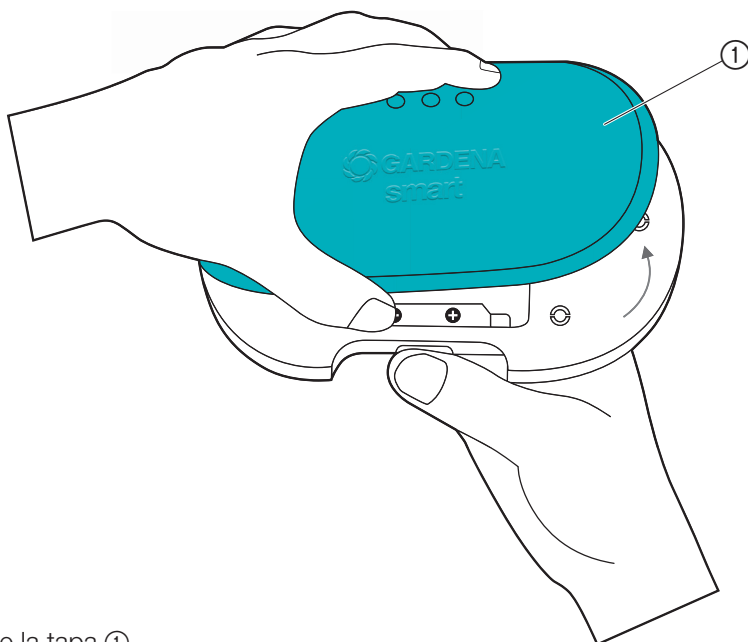

1. Quite la tapa ①.

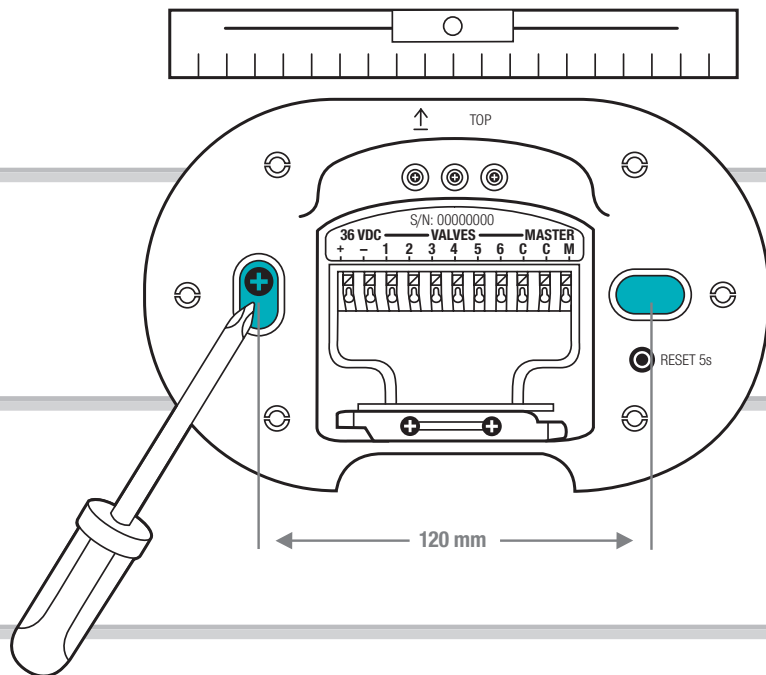

2. Marque las posiciones de los orificios. Para ello, sujete el control de riego horizontalmente contra la pared y marque 2 orificios a una distancia de 120 mm.
3. Perfore los orificios e instale el control de riego en la pared utilizando los 2 tacos y tornillos suministrados.

### NOTA:

#### Los cables deben estar orientados hacia abajo.

Preste atención a la longitud de los cables, especialmente durante la instalación inicial.

Si desea montar varios controles de riego, instálelos uno encima de otro con una distancia vertical de 150 mm.

La disposición de los cables permite instalar hasta 3 controles de riego uno encima de otro.



## 3. INSTALACIÓN

### 3.1 Retirada del sujetacables:

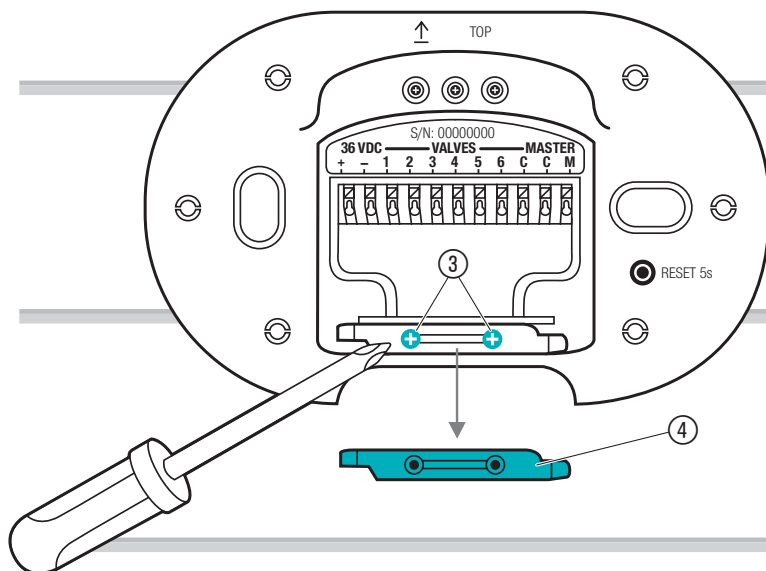

→ Afloje ambos tornillos (3) y retire el sujetacables (4).

### 3.2 Vista general de las conexiones:

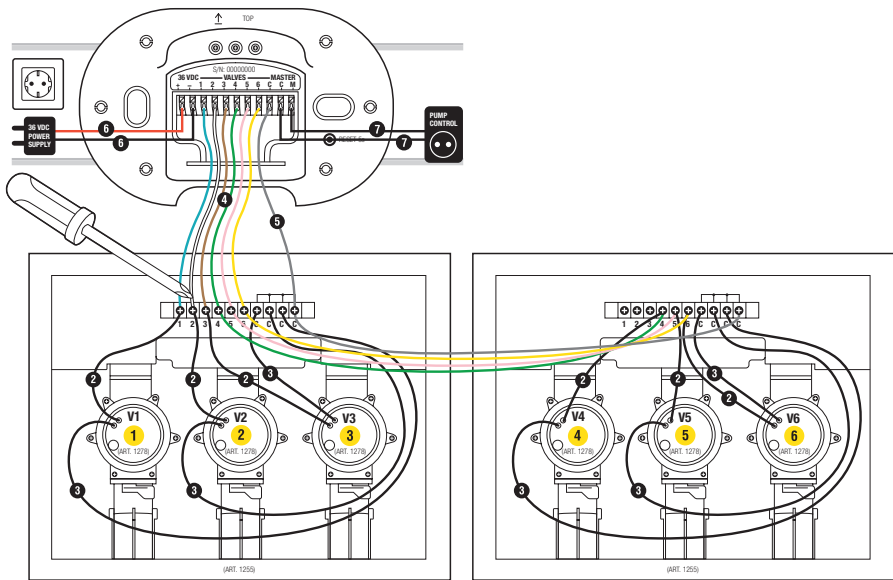

Caja de válvulas ref. 1255

Caja de válvulas ref. 1255

### 3.3 Conexión de las válvulas a la caja de válvulas:

Asegúrese de que el bloque de terminales está instalado correctamente en la caja de válvulas.

1

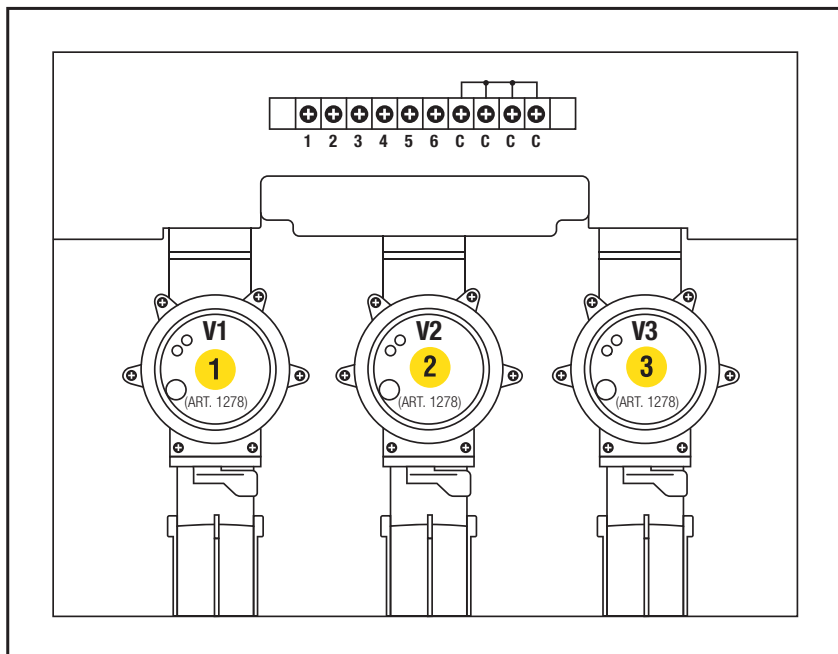

1. Etiquete las válvulas (1 – 6) con las pegatinas amarillas de la caja de válvulas.

*Esto permite asignar claramente los terminales **VALVES 1 – 6** del control de riego a las válvulas.*

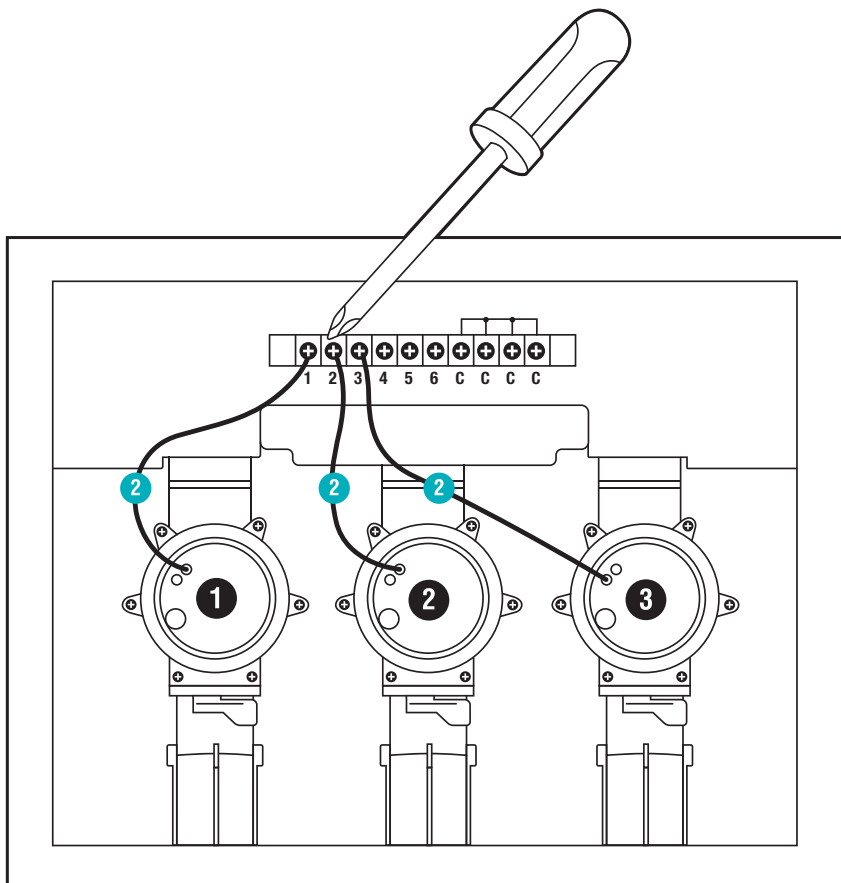

2. Conecte un cable de la válvula **V1** al terminal **1** de la caja de válvulas.
3. Conecte un cable de la válvula **V2** al terminal **2** de la caja de válvulas.
4. Conecte un cable de la válvula **V3** al terminal **3** de la caja de válvulas.

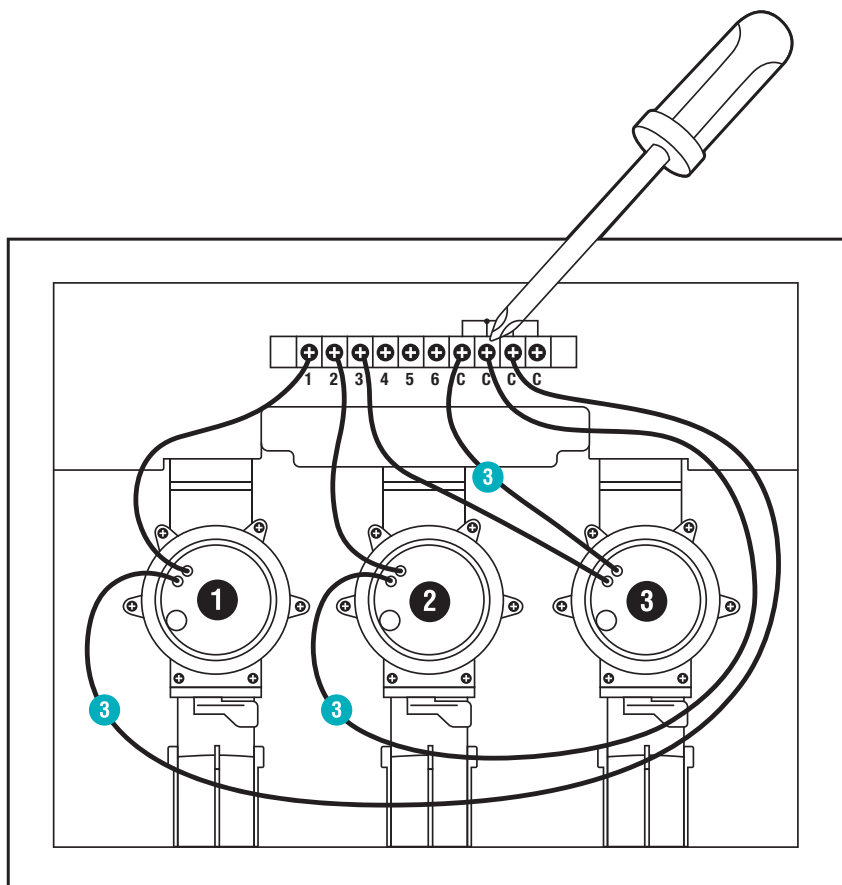

5. Conecte el otro cable de la válvula **V1** a un terminal **C** de la caja de válvulas.  
*Los 4 terminales **C** de la caja de válvulas están conectados entre sí y son equivalentes.*
6. Conecte el otro cable de la válvula **V2** a un terminal **C** de la caja de válvulas.
7. Conecte el otro cable de la válvula **V3** a un terminal **C** de la caja de válvulas.

### 3.4 Conexión de la caja de válvulas al control de riego:

**Consejo:** Presione los terminales con el dedo índice, un destornillador o un bolígrafo para conectar los cables.

**Con el cable de conexión GARDENA ref. 1280 puede conectar hasta 6 válvulas con el control de riego.**

4

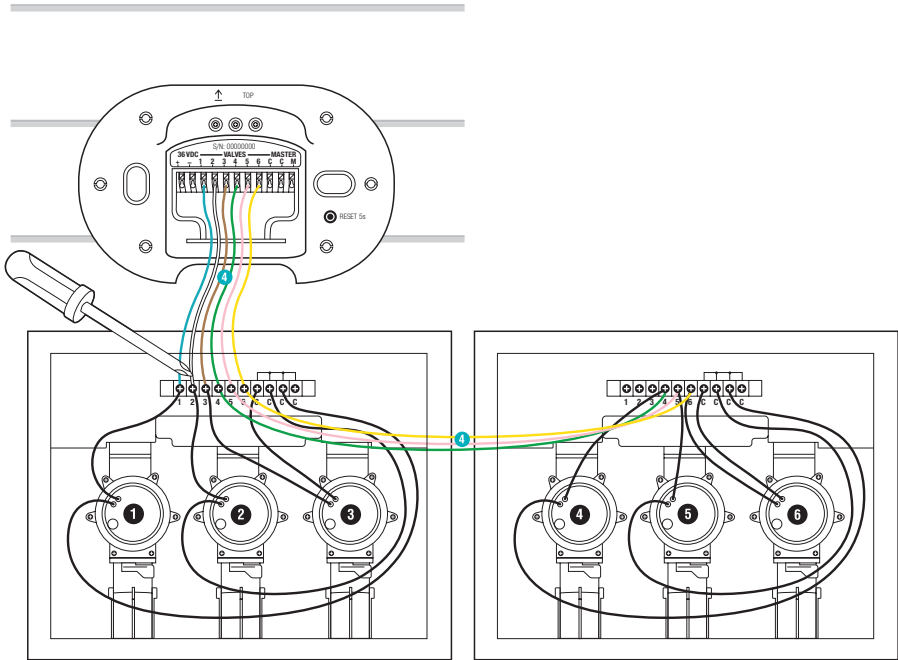

1. Conecte el terminal **1** de la caja de válvulas al terminal **VALVE 1** del control de riego.
2. Conecte el terminal **2** de la caja de válvulas al terminal **VALVE 2** del control de riego.
3. Conecte el terminal **3** de la caja de válvulas al terminal **VALVE 3** del control de riego.

5

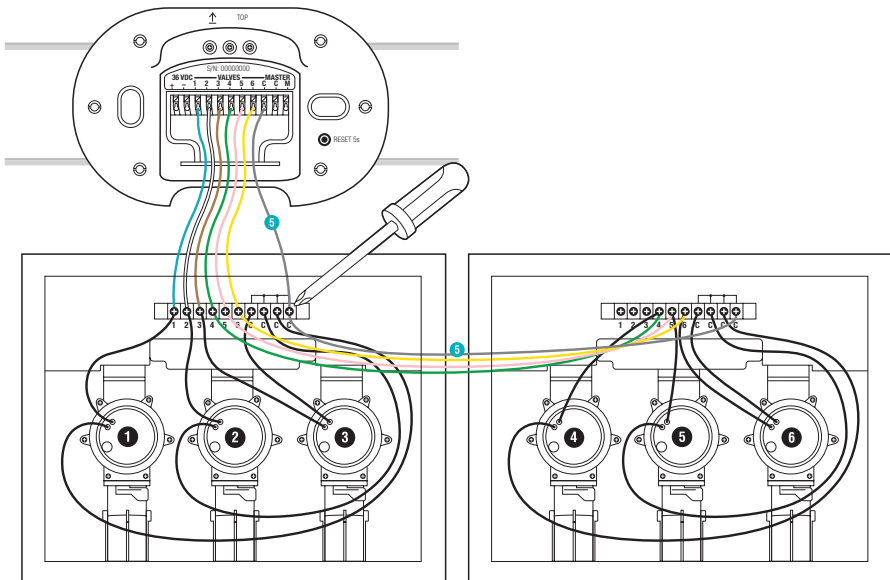

4. Conecte un terminal **C** de la caja de válvulas al terminal azul **C** del control de riego.

### 3.5 Conexión de la válvula principal (maestra):

#### Canal principal:

El canal principal o maestro **M** se activa tan pronto como se activa una de las válvulas.

Puede conectar una válvula central como válvula principal por encima de las otras válvulas.

6

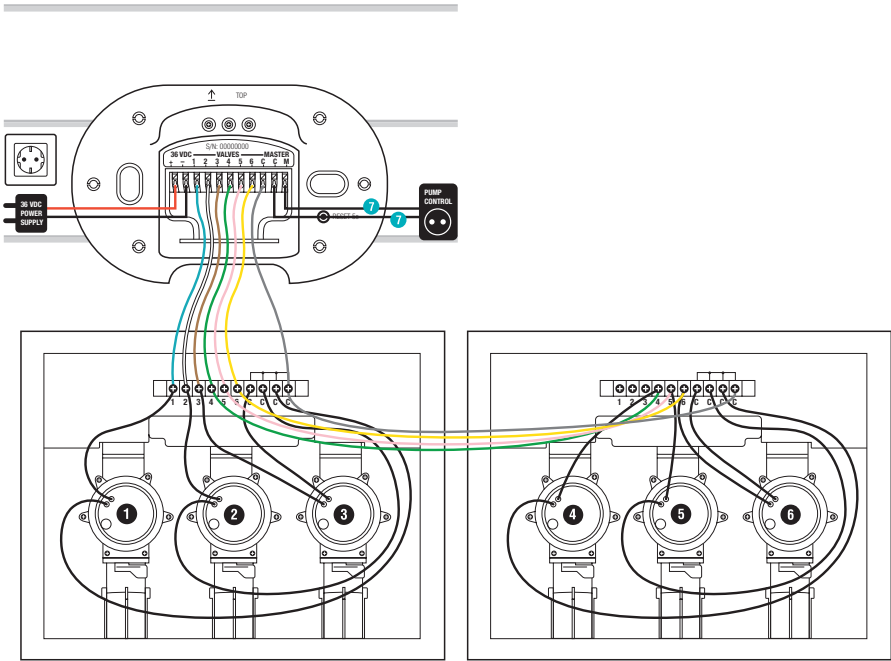

→ Conecte ambos cables a los terminales **M** y **C** del control de riego (no es necesario tener en cuenta la polaridad).



### 3.6 Conexión de la fuente de alimentación:



#### **PRECAUCIÓN:**

##### **Daños a la propiedad**

El control de riego resultará dañado si se conecta el adaptador de corriente a terminales de cable que no sean de 36 V CC.

→ Conecte el adaptador de corriente únicamente a terminales de 36 V CC.



#### **PRECAUCIÓN:**

##### **Daños a la propiedad**

Daños en el sistema de control de riego por cortocircuito.

→ Compruebe todo el cableado antes de enchufar la fuente de alimentación.

7

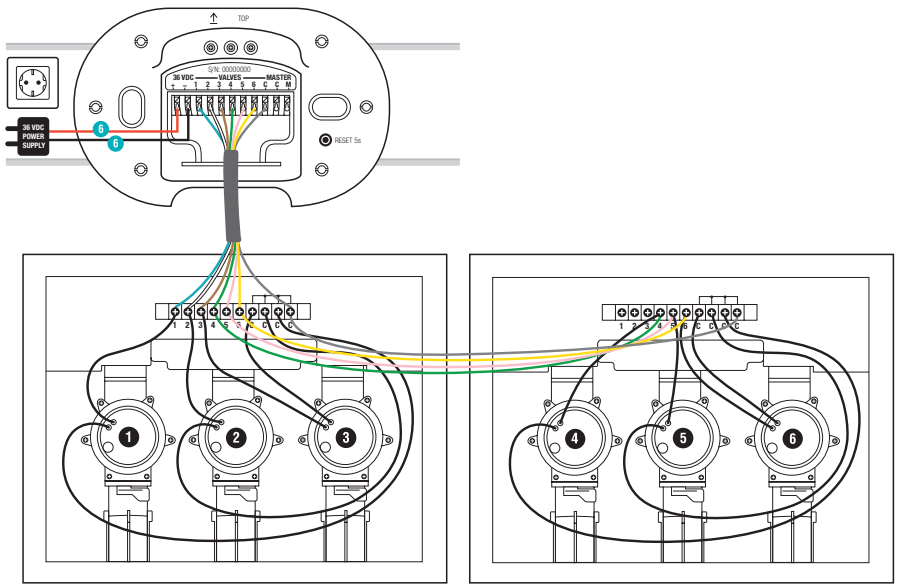

1. Conecte el cable rojo al terminal del cable rojo y el cable negro al terminal del cable negro (debe tenerse en cuenta la polaridad).
2. Enchufe el adaptador de corriente a una toma de corriente.

### 3.7 Cierre de la tapa:

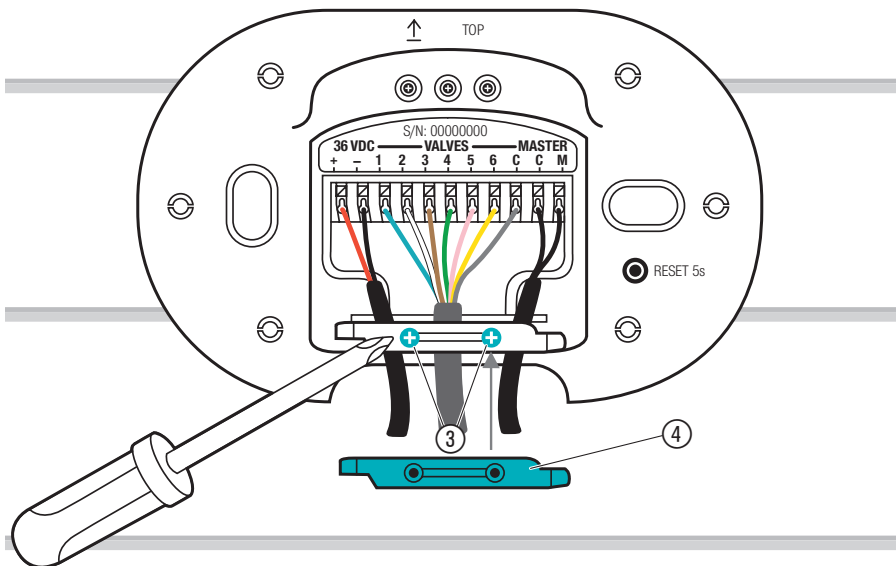

1. Coloque el sujetacables ④ y apriete los dos tornillos ③.

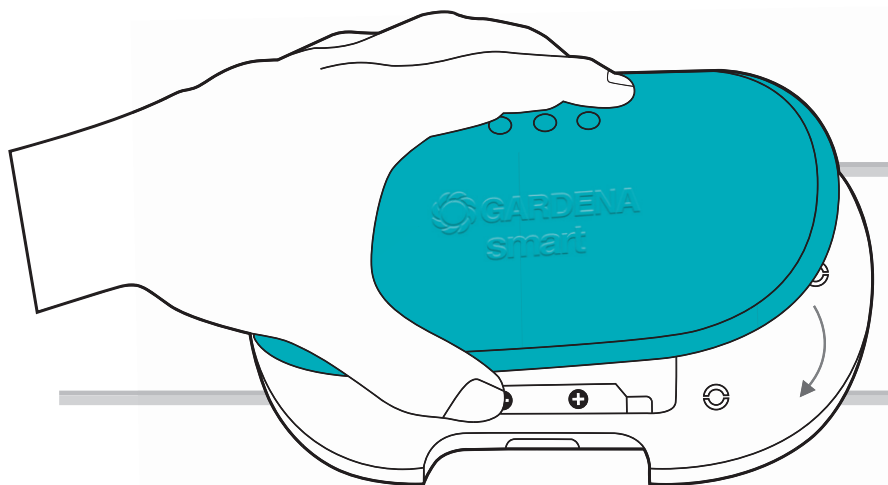

2. Presione la tapa sobre el control de riego.

## 4. FUNCIONAMIENTO

### 4.1 Display de LED:

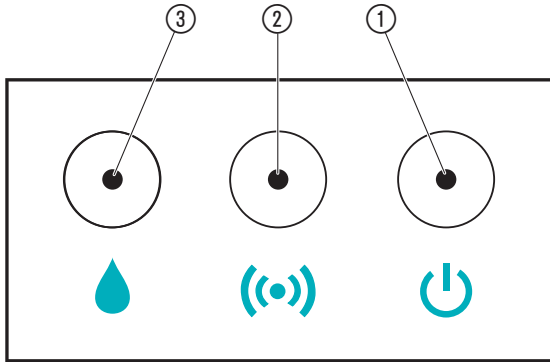

#### ① LED de alimentación:

**Verde:** Encendido

#### ② LED de señal/conexión:

**Parpadeo verde:** Mientras se realiza la conexión

**Verde:** Intensidad de señal alta

**Amarillo:** Intensidad de señal media

**Rojo:** Intensidad de señal baja

**Parpadeo rojo:** Fallo del modo de inclusión

#### ③ LED de riego activo:

**Verde:** Riego activo

**Parpadeo rojo:** Error de válvula (consulte 7. RESOLUCIÓN DE PROBLEMAS)

## 4.2 Utilización del control de riego con la aplicación **GARDENA smart App**

Puede utilizar la **aplicación GARDENA smart App** para controlar todos los productos del **GARDENA smart system** desde cualquier lugar y en cualquier momento. La **aplicación GARDENA smart App** está disponible de forma gratuita en App Store (Apple) y en Google Play.

Para la integración, se requiere una **GARDENA smart Gateway** conectada a Internet. Es posible integrar todos los productos del **GARDENA smart system** a través de la aplicación. Para ello, siga las instrucciones de la aplicación.

Dispone de las siguientes opciones para utilizar el control de riego:

- Según los tiempos configurados en la **aplicación GARDENA smart App**:  
Días de riego, inicio, duración.
- Según se requiera en la **aplicación GARDENA smart App**:  
Inicio y fin
- Utilización a través de Alexa (Amazon), Siri (Apple) o el Asistente de Google

### 4.3 Restablecimiento de los valores de fábrica:

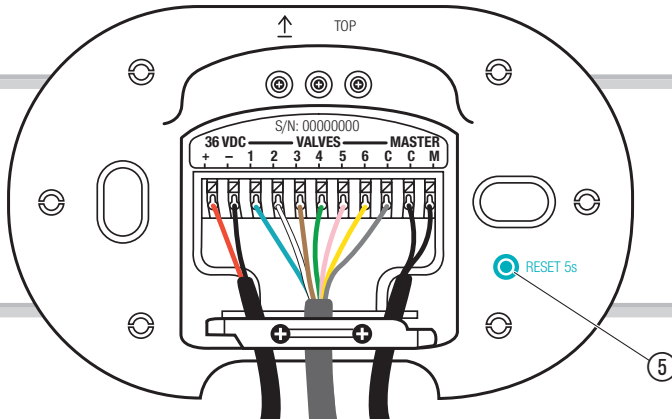

1. Pulse el botón Reset (Restablecer) ⑤ durante un breve periodo de tiempo.  
*Nueva conexión.*

#### **O bien:**

2. Mantenga pulsado el botón Reset (Restablecer) ⑤ durante al menos 5 segundos.  
*Cancela la conexión existente y permite establecer una nueva conexión, por ejemplo, con una gateway diferente.*

## 5. MANTENIMIENTO

---

### 5.1 Limpieza del control de riego:

No utilice agentes de limpieza cáusticos ni abrasivos.

→ Limpie el control de riego con un paño húmedo (no utilice disolvente).

## 6. ALMACENAMIENTO

---

### 6.1 Almacenamiento del producto:

#### **El producto debe guardarse fuera del alcance de los niños.**

Las válvulas de riego pueden sufrir daños permanentes si se exponen a temperaturas inferiores a 5 °C. Le recomendamos que tome las siguientes medidas para evitar la congelación:

1. Cierre el grifo y separe la manguera de conexión entre el grifo y el Punto de conexión GARDENA, ref. 2722.
2. Si el sistema de riego está conectado directamente al sistema de agua de su casa: Cierre el suministro de agua y abra la llave de drenaje de la tubería de agua de la casa.
3. Coloque la palanca de selección de todas las válvulas en la posición de activadas.
4. Drene la válvula de riego o la caja de válvulas.

Esto se puede hacer de las siguientes maneras:

- Drene el sistema con aire comprimido.

#### **O bien:**

- Desmonte todas las válvulas y guárdelas en algún sitio protegido frente a las heladas.

#### **O bien:**

- Para la caja de válvulas V3, abra el tapón de drenaje y drene la tubería de suministro. Siempre que los tubos procedentes de las salidas de la caja de válvulas V3 se drenen a través de una válvula de drenaje (p. ej., en los rociadores emergentes GARDENA) que esté instalada en un punto más bajo que las válvulas de riego, dichas válvulas se pueden dejar montadas en la caja de válvulas.
- El sistema de control de riego smart Irrigation Control puede permanecer instalado una vez desactivado.

## 7. RESOLUCIÓN DE PROBLEMAS

### 7.1 Tabla de resolución de problemas:

Problema	Causa posible	Solución
 <b>El LED de alimentación se ilumina en rojo</b>	Subtensión.	→ Compruebe la conexión de alimentación.
	Fuente de alimentación incorrecta.	→ Compruebe la fuente de alimentación.
	Error de comunicación de la MCU.	→ Restablezca el control de riego a los ajustes de fábrica.
 <b>El LED de riego activo parpadea en rojo</b>	No se puede abrir la válvula debido al límite de 2 válvulas abiertas.	→ Compruebe el programa.
	La válvula no está conectada.	→ Compruebe la válvula.
	Sobrecorriente en un solo canal.	→ Compruebe la corriente del canal.
	Sobrecorriente global.	→ Compruebe la suma de las corrientes de las válvulas.
	Programa de riego cancelado.	→ Reinicie el programa.
	Error del canal principal.	→ Compruebe el canal principal.
	Duración del riego demasiado corta.	→ Aumente la duración del riego.
<b>El programa de riego no se está llevando a cabo (sin riego)</b>	La válvula se ha abierto manualmente con anterioridad.	→ Evite cualquier solapamiento de programas.
	Grifo cerrado.	→ Abra el grifo de agua.



<b>Problema</b>	<b>Causa posible</b>	<b>Solución</b>
<b>El sistema no funciona</b>	Cableado defectuoso.	→ Compruebe los terminales de los cables.
	El adaptador de corriente no está conectado.	→ Conecte el adaptador de corriente.
	El adaptador de corriente está demasiado caliente.	→ Desconecte el adaptador de corriente y deje que se enfríe. Vuelva a conectar el adaptador de corriente.
		→ Proteja el adaptador de corriente de la luz solar directa.
<b>La inclusión no es posible</b>	No hay conexión inalámbrica con la gateway.	→ Seleccione otra posición para el control de riego o la gateway.
	No hay fuente de alimentación disponible.	→ Compruebe el cable de alimentación.
<b>El control de riego no responde</b>	Cableado defectuoso.	→ Compruebe los terminales de los cables.
	No hay conexión inalámbrica con la gateway.	→ Compruebe la conexión inalámbrica con la gateway.

**NOTA:**

Las reparaciones solo las deben llevar a cabo los departamentos de servicio de GARDENA o distribuidores especializados autorizados por GARDENA.

→ Para cualquier otro problema de funcionamiento, póngase en contacto con el departamento de servicio de GARDENA.

## 8. DATOS TÉCNICOS

<b>Control de riego smart Irrigation Control</b>	<b>Unidad</b>	<b>Valor (ref. 19035)</b>
<b>Tensión de entrada</b>	V (CC)	36
<b>Intensidad de entrada</b>	mA	1000
<b>Tensión de salida</b>	V (CA)	24
<b>Intensidad de salida máx.</b>	mA	900
<b>Intervalo de temperaturas de funcionamiento (exterior)</b>	°C	+5 – +40
<b>SRD:</b>		
<b>Intervalo de frecuencias</b>	MHz	863 – 870
<b>Potencia máxima</b>	mW	25
<b>Campo libre de alcance de radio (aprox.)</b>	m	100
<b>Fuente de alimentación</b>		
<b>Tensión de red</b>	V (CA)	100 – 240
<b>Frecuencia de red</b>	Hz	50 – 60
<b>Potencia nominal</b>	W	36
<b>Potencia en espera (aprox.)</b>	W	< 0,1
<b>Tensión de salida</b>	V (CC)	36
<b>Intensidad de salida máx.</b>	mA	1000

### **Declaración de conformidad CE/UKCA:**

Por la presente, GARDENA Manufacturing GmbH declara que el equipo de radio tipo (ref. 19035) es conforme con la directiva 2014/53/UE.

El texto íntegro de la declaración de conformidad CE/UKCA está disponible en la siguiente dirección de Internet:

**<http://www.gardena.com/int/support/safety-regulations>**

## 9. ACCESORIOS Y PIEZAS DE REPUESTO

---

<b>Sensor GARDENA smart</b>	Sensor para controlar el <b>smart system</b> .	<b>Ref. 19040</b>
<b>Válvula de riego GARDENA de 24 V</b>	Válvula para controlar las piezas individuales de un sistema de riego.	<b>Ref. 1278</b>
<b>Cajas de válvulas GARDENA</b>	Caja para instalar las válvulas de riego bajo tierra.	<b>Ref. 1254/1255</b>
<b>Cable de conexión GARDENA</b>	Cable para conectar válvulas de riego.	<b>Ref. 1280</b>
<b>Clips para cables GARDENA</b>	Clips para la conexión estanca de los cables de conexión.	<b>Ref. 1282</b>

## 10. SERVICIO

---

Póngase en contacto con la siguiente dirección.

## 11. DESECHO

---

### 11.1 Desecho del control de riego:

(Conforme a la Directiva 2012/19/UE/S.I. 2013 N.º 3113)



El producto no se puede desechar junto con la basura doméstica normal. Se debe desechar conforme a la normativa medioambiental local.

#### **IMPORTANTE:**

Deseche el producto en su centro de reciclaje municipal.

## 12. ATRIBUCIÓN DE MARCAS COMERCIALES

---

Apple y el logotipo de Apple son marcas comerciales de Apple Inc., registradas en EE. UU. y otros países. App Store es un servicio de Apple Inc., registrado en EE. UU. y otros países.

Google y el logotipo de Google Play son marcas comerciales de Google LLC.

Amazon, Alexa y todos los logotipos relacionados son marcas comerciales de Amazon.com, Inc. o sus filiales.

Cualquier otra marca comercial o denominación comercial será propiedad de sus respectivos titulares.

**Deutschland / Germany**  
GARDENA Manufacturing GmbH  
Central Service  
Hans-Lorenser-Straße 40  
D-89079 Ulm  
Produktfragen:  
(+49) 731 490-123  
Reparaturen:  
(+49) 731 490-290  
service@gardena.com  
http://www.gardena.com

**Albania**  
KRAFT SHPK  
Autostrada Tirane-Durres  
Km 7  
1051 Tirane  
Phone: (+355) 69 877 7821  
info@kraft.al

**Argentina**  
ROBERTO C. RUMBO S.R.L.  
Predio Norlog  
Lote 7  
Benavidez, ZC: 1621  
Buenos Aires  
Phone: (+54) 11 5263-7862  
ventas@rumbosrl.com.ar

**Armenia**  
AES Systems LLC  
Marshal Babajanyan Avenue 56/2  
0022 Yerevan  
Phone: (+374) 60 651 651  
massohanyan@icloud.com

**Australia**  
Husqvarna Australia Pty. Ltd.  
Locked Bag 5  
Central Coast BC  
NSW 2252  
Phone: (+ 61) (0) 2 4352 7400  
customer.service@husqvarna.com.au

**Austria / Österreich**  
Husqvarna Austria GmbH  
Industriezeile 36  
4010 Linz  
Tel.: (+43) 732 77 01 01-485  
service.gardena@husqvarnagroup.com

**Azerbaijan**  
Proqres Xüsusi Firması  
Aliyar Aliyev 212, Bakı, Azərbaycan  
Sales: +994 70 326 07 14  
AfterSales: +994 77 326 07 14  
www.progress-garden.az  
info@progress-garden.az

**Bahrain**  
M.H. Al-Mahroos  
BUILDING 208, BLOCK 356,  
ROAD 328  
Salthiya  
Phone: +973 1740 8090  
almahroos@almahroos.com

**Belarus / Беларусь**  
ООО «Мастер Гарден»  
220118, г. Минск,  
улица Шаранговича, дом 7а  
Тел. (+375) 17 257 00 33  
mg@mastergarden.by

**Belgium**  
Husqvarna Belgium nv  
Gardena Division  
Leuvensteenvweg 542  
Planet II E  
1930 Zaventem  
België

**Bosnia / Hercegovina**  
Silk Trade d.o.o.  
Poslovna Zona Vila Br. 20  
Phone: (+387) 61 165 593  
info@silkttrade.com.ba

**Brazil**  
Nordtech Maquinas e Motores Ltd.  
Avenida Juscelino Kubitschek de  
Oliveira  
Curitiba  
3003 Brazil  
Phone: (+55) 41 3595-9600  
contato@nordtech.com.br  
www.nordtech.com.br

**Bulgaria**  
AGROLAND България АД  
Бул. 8 Декември, № 13  
Офис 5  
1700 Студентски град  
София  
Тел.: (+359) 24 66 6910  
info@agroland.eu

**Canada / USA**  
GARDENA Canada Ltd.  
125 Edgeware Road  
Unit 15 A  
Brampton L6Y 0P5  
ON, Canada  
Phone: (+1) 905 792 93 30  
gardena.customerservice@  
husqvarnagroup.com

**Chile**  
REPRESENTACIONES JCE S.A.  
2286 Avenida General Oscar Bonilla  
Concepcion  
Phone: (+ 56) 2 2414 2600  
contacto@jce.cl

**China**  
Husqvarna (Shanghai)  
Management Co., Ltd.  
富世华 (上海) 管理有限公司  
3F, Benq Square B,  
No 207, Song Hong Rd.,  
Chang Ning District,  
Shanghai, PRC. 200335  
上海市长宁区淞虹路207号明  
基广场B座3楼, 邮编: 200335

**Colombia**  
Equipos de Toyama Colombia SAS  
Cra. 68 D No 25 B 86 Of. 618  
Edificio Torre Central  
Bogota  
Phone: +57 (1) 703 9520 /  
+57 (1) 703 9522  
servicioalcliente@toyama.com.co  
www.toyama.com.co

**Costa Rica**  
Exim CIA Costa Rica  
Calle 25A, B°. Monteleagre  
Zapote  
San José  
Costa Rica  
Phone: (+506) 2221-5654 /  
(+506) 2221-5659  
eximcostarica@gmail.com

**Croatia**  
Husqvarna Austria GmbH  
Industriezeile 36  
4010 Linz  
Phone: (+43) 732 77 01 01-485  
service.gardena@  
husqvarnagroup.com

**Cyprus**  
Pantelis Papadopoulos S.A.  
92 Athinon Avenue  
Athens  
10442 Greece  
Phone: (+30) 21 0519 3100  
info@papadopoulos.com.gr

**Czech Republic**  
Gardena  
Service Center Vrbno  
c/o Husqvarna  
Manufacturing CZ s.r.o.  
Jesenická 146  
79326 Vrbno pod Prádemem  
Phone: 800 100 425  
servis@gardena.cz

**Denmark**  
GARDENA DANMARK  
Lejrvej 19, st.  
3500 Værløse  
Tel.: (+45) 70 26 47 70  
husqvarna@husqvarna.dk  
www.gardena.com/dk

**Dominican Republic**  
BOSQUESA, S.R.L.  
Carretera Santiago Licey  
Km. 5 1/2  
Esquina Copal II.  
Santiago De Los Caballeros  
51000 Dominican Republic  
Phone: (+1) 809-562-0476  
contacto@bosquesa.com.do

**Egypt**  
Universal Agencies Co  
26, Abdel Hamid Lotfy St.  
Giza  
Phone: (+20) 3 761 57 57

**Estonia**  
Husqvarna Eesti OÜ  
Valdeku 132  
EE-11216 Tallinn  
info@gardena.ee

**Finland**  
Oy Husqvarna Ab  
Juurakotie 5 B 2  
01510 Vantaa  
www.gardena.fi

**France**  
Husqvarna France  
9/11 Allée des pierres mayettes  
92635 Gennevilliers Cedex  
France  
http://www.gardena.com/fr  
N° AZUR: 0 810 00 78 23  
(Prix d'un appel local)

**Georgia**  
Transporter LLC  
#70, Belashvili street  
0159 Tbilisi, Georgia  
Number: (+995) 322 14 71 71  
info@transporter.com.ge  
www.transporter.com.ge

**Service Address and  
Importer to Great Britain**  
Husqvarna UK Ltd  
Preston Road  
Aycliffe Industrial Park  
Newton Aycliffe  
County Durham  
DL5 6UP  
Phone: (+44) (0) 344 844 4558  
info.gardena@husqvarna.co.uk

**Greece**  
Π.ΠΑΠΑΔΟΠΟΥΛΟΣ ΑΕΒΕ  
Λεωφ. Αθηνών 92  
Αθήνα  
T.K.104 42  
Ελλάδα  
Τηλ. (+30) 210 5193 100  
info@papadopoulos.com.gr

**Hong Kong**  
Tung Tai Company  
151-153 Hoi Bun Road  
Kwun Tong, Kowloon  
Hong Kong  
Phone: (+852) 3583 1662  
admin@tungtaico.com

**Hungary**  
Husqvarna Magyarország Kft.  
Ezred u. 1 – 3  
1044 Budapest  
Phone: (+36) 1 251-4161  
vevoszolgalat.husqvarna@  
husqvarna.hu

**Iceland**  
BYKO ehf.  
Skemmuvegi 2a  
200 Kópavogur  
Phone: (+354) 511 4000  
byko@byko.is

MHG Verslun ehf  
Vikurhvarf 8  
203 Kópavogur  
Phone: (+354) 544 4656

**India**  
B K RAMAN AND CO  
Plot No. 185, Industrial Area,  
Phase-2, Ram Darbar  
Chandigarh  
160002 India  
Phone: (+91) 98140 06530  
raman@jaganhardware.com

**Iraq**  
Alshiemal Alakhdar Company  
Al-Faysaliah, Near Estate Bank  
Mosul  
Phone: (+964) 78 18 18 4675

**Ireland**  
Lifey Distributors Ltd.  
309 NW Business Park, Ballycoolen  
15 Dublin  
Phone: (+353) 1 824 2600  
info@lifeyd.com

**Israel**  
HACARIN LTD.  
2 Nahal Harif St.  
8122201 Yavne  
internet@hagarin.co.il  
Phone: (+972) 8-932-0400

**Italy**  
Husqvarna Italia S.p.A.  
Centro Direzionale Planum  
Via del Lavoro 2, Scala B  
22036 ERBA (CO)  
Phone: (+39) (0) 31 4 14 77 00  
assistenza.italia@it.husqvarna.com

**Japan**  
Husqvarna Zenoah Co. Ltd. Japan  
1-9 Minamidai, Kawagoe  
350-1165 Saitama  
Japan  
gardena-jp@husqvarnagroup.com

**Kazakhstan**  
ТОО "Ламазд"  
Russian  
Адрес: Қазақстан, г. Алматы,  
ул. Тажибаевовы, 155/1  
Тел.: (+7) (727) 355 64 00 /  
(+7) (700) 355 64 00  
lamed@lamed.kz

*Kazakh*  
Мекен-жайы: Қазақстан,  
Алматы қ.,  
көш. Тажибаевовы, 155/1  
Тел.: (+7) (727) 355 64 00 /  
(+7) (700) 355 64 00  
lamed@lamed.kz

**Kuwait**  
Palms Agro Production Co  
Al Rai- 197h Ring Road – Block 56.  
P.O Box: 1976 Safat  
13020 Al-Rai  
Phone: (+965) 24 73 07 45  
info@palms-kw.com

**Kyrgyzstan**  
ООСО Alye Maki  
Av. Molodaya Guardia 83  
720014 Bishkek  
Kyrgyzstan  
Phone: (+996) 312 322115

**Latvia**  
Husqvarna Latvija SIA  
Ulbrokas 19A  
LV-1021 Riga  
info@gardena.lv

**Lebanon**  
Technomec  
Safra Highway (Beirut – Tripoli) Center  
622 Mezher Bldg.  
P.O.Box 215  
Jounieh  
Phone: (+961) 9 853527 /  
(+961) 3 855481  
tecnomec@idrm.net.lb

**Lithuania**  
UAB Husqvarna Lietuva  
Ateities pl. 77C  
LT-52104 Kaunas  
info@gardena.com

**Luxembourg**

Magasins Jules Neuberg  
39, rue Jacques Stas  
Luxembourg-Gasperich 2549  
Case Postale No. 12  
Luxembourg 2010  
Phone: (+352) 40 14 01 01  
api@neuberg.lu

**Malaysia**

Glomedic International Sdn Bhd  
Jalan Ruang No. 30  
Shah Alam, Selangor  
40150 Malaysia  
Phone: (+60) 3-7734 7997  
oase@glomedic.com.my

**Malta**

I.V. Portelli & Sons Ltd.  
85, 86, Triq San Pawl  
Rabat - RBT 1240  
Phone: (+356) 2145 4289

**Mauritius**

Espace Maison Ltée  
La City Trianon, St Jean  
Quatre Bornes  
Phone: (+230) 401 6950  
info@espacemaison.mu

**Mexico**

AFOSA  
Av. Lopez Mateos Sur # 5019  
Col. La Calma 45070  
Zapopan, Jalisco, Mexico  
Phone: (+52) 33 3818-3434  
isolis@afosa.com.mx

**Moldova**

Convel SRL  
Republica Moldova,  
mun. Chisinau,  
str. Muncești 284  
Phone: (+373) 22 857 126  
www.convel.md

**Mongolia**

Soyolf Gardening Shop  
Namiir Rd  
Ulaanbaatar  
14230 Mongolia  
Phone: +976 7777 5080  
soyolf@magicnet.mn

**Morocco**

Prokip  
64 Rue de la Participation  
Casablanca-Roches Noires  
20303 Morocco  
Phone: (+212) 661342107  
hicham.hafani@prokip.ma

**Netherlands**

Husqvarna Nederland B.V.  
GARDENA Division  
Postbus 50131  
1305 AC ALMERE  
Phone: (+31) 36 521 00 10  
info@gardena.nl

**Neth. Antilles**

Jonka Enterprises N.V.  
Sta. Rosa Weg 196  
P.O. Box 8200  
Curaçao  
Phone: (+599) 9 767 66 55  
info@jonka.com

**New Zealand**

Husqvarna New Zealand Ltd.  
PO Box 76-437  
Manukau City 2241  
Phone: (+64) (0) 9 9202410  
support.nz@husqvarna.co.nz

**North Macedonia**

Sinpeks d.o.o.  
Ul. Kravarski Pat Bb  
7000 Bitola  
Phone: (+389) 47 20 85 00  
sinpeks@mt.net.mk

**Norway**

Husqvarna Norge AS  
Gardena Division  
Trøskenveien 36  
1708 Sarpsborg  
info@gardena.no

**Northern Cyprus**

Mediterranean Home & Garden  
No 150 Alsancaik, Karaoglanoglu  
Caddesi  
Girne  
Phone: (+90) 392 821 33 80  
info@medgardener.com

**Oman**

General Development Services  
PO 1475, PC - 111  
Seeb  
111 Oman  
Phone: 968 24 58 28 16  
gdsoman@gdsoman.com

**Paraguay**

Agrofield SRL  
AV. CHOFERES DEL CHACO  
1449 C/25 DE MAYO  
Asuncion  
Phone: (+595) 21 608 656  
consultas@agrofield.com.py

**Peru**

Sierras y Herramientas Forestal SAC  
Av. Las Gaviotas 833, Chorrillos  
Lima  
Phone: (+51) 1 2 52 02 52  
supervisorventas@siersac.com  
www.siersac.com

**Philippines**

Royal Dragon Traders Inc  
10 Linaw Street, Barangay Saint  
Peter  
Quezon City  
1114 Philippines  
Phone: (+63) 2 7426893  
aida.fernandez@rdti.com.ph

**Poland**

Gardena Service Center Vrbno  
c/o Husqvarna Manufacturing  
CZ s.r.o.  
Jesenická 146  
79326 Vrbno pod Prádemem  
Czech Republic  
Phone: (22) 336 78 90  
servis@gardena.pl

**Portugal**

Husqvarna Portugal, SA  
Lagoa - Albarraque  
2635 - 595 Rio de Mouro  
Phone: (+351) 21 922 85 30  
Fax: (+351) 21 922 85 36  
info@gardena.pt

**Romania**

Madex International Srl  
Soseaua Odaia 117-123,  
RO 013603 Bucuresti, S1  
Phone: (+40) 21 352 7603  
madex@ines.ro

**Russia/Россия**

ООО „Лускварна“  
141400, Московская обл.,  
г. Химки,  
улица Ленинградская,  
владение 39, стр.6  
Бизнес Центр  
„Химки Бизнес Парк“,  
помещение ОБО2\_04  
http://www.gardena.ru

**Saudi Arabia**

SACO  
Takhassusi Main Road P.O. Box:  
86387  
Riyadh 12863  
40011 Saudi Arabia  
Phone: (966) 11 482 8877  
webmaster@saco-ksa.com

**Al Futtaim Pioneer Trading**

5147 Al Faraq Dist.  
Riyadh 7991  
Phone: (+971) 4 206 6700  
Owais.Khan@alfuttaim.com

**Serbia**

Domel d.o.o.  
Slobodana Đurica 21  
11000 Belgrade  
Phone: (+381) 11 409 57 12  
office@domel.rs

**Singapore**

Hy-Play PRIVATE LIMITED  
40, Jalan Pemimpin  
#02-08 Tat Ann Building  
Singapore 577185  
Phone: (+65) 6253 2277  
info@hyray.com.sg

**Slovak Republic**

Gardena  
Service Center Vrbno  
c/o Husqvarna  
Manufacturing CZ s.r.o.  
Jesenická 146  
79326 Vrbno pod Prádemem  
Phone: 0800 154044  
servis@gardena.sk

**Slovenia**

Husqvarna Austria GmbH  
Industriezeile 36  
4010 Linz  
Phone: (+43) 732 77 01 01-485  
service.gardena@  
husqvarnagroup.com

**South Africa**

Husqvarna South Africa (Pty) Ltd  
Lifestyle Business Park – Ground  
Floor Block A  
Cnr Beyers Naude Drive and  
Ysterhout Road  
Randpark Ridge, Randburg  
Phone: (+27) 10 015 5750  
service@gardena.co.za

**South Korea**

Kyung Jin Trading Co., Ltd  
8F Haengbok Building,  
210, Gangnam-Daero  
137-891 Seoul  
Phone: (+82) 2 574 6300  
kjh@kjh.co.kr

**Spain**

Husqvarna España S.A.  
Calle de Rivas nº 10  
28052 Madrid  
Phone: (+34) 91 708 05 00  
atencioncliente@gardena.es

**Sri Lanka**

Hunter & Company Ltd.  
130 Front Street  
Colombo  
Phone: 94-11 232 81 71  
hunters@eureka.lk

**Suriname**

Deto Handelmaatschappij N.V.  
Kernkampweg 72-74  
P.O. Box: 12782  
Paramaribo  
Suriname  
Phone: (+597) 4380 50  
info@deto.sr

**Sweden**

Husqvarna AB/  
GARDENA Sverige  
Drottninggatan 2  
561 82 Huskvarna  
Sverige  
Phone: (+46) (0) 36-14 60 02  
service@gardena.se

**Switzerland/Schweiz**

Husqvarna Schweiz AG  
Consumer Products  
Industriestrasse 10  
5506 Mägenwil  
Phone: (+41) (0) 62 887 37 90  
info@gardena.ch

**Taiwan**

Hong Ying Trading Co., Ltd.  
No. 46 Wu-Kun-Wu Road  
New Taipei City  
Phone: (+886) (02) 298 1486  
salesgd1@7friends.com.tw

**Tajikistan**

ARIERS JV LLC  
39, Ayri Street, 734024  
Dushanbe, Tajikistan

**Thailand**

Spica Co. Ltd  
243/2 Omnuh Rd., Prawat  
Bangkok  
10250 Thailand  
Phone: (+66) (0)2721 7373  
surapong@spica-siam.com

**Tunisia**

Société du matériel agricole et  
maritime  
Nouveau port de peche de Sfax  
Bp 33  
Sfax 3065  
Phone: (+216) 98 419047/  
(+216) 74 497614  
commercial@smamtunisia.com

**Türkiye**

Dost Bahçe  
Yunus Mah. Adil Sk. No:3  
Kartal  
İstanbul  
34873 Türkiye  
Phone: (+90) 216 389 39 39

**Turkmenistan**

I.E. Orazmammedov  
Nurmuhmet  
80 Ataturk, BERKARAR Shopping  
Center,  
Ground floor, A77b,  
Ashgabat 744000  
TURKMENISTAN  
Phone: (+993) 12 468859  
Mob: (+993) 62 222887  
info@jayhyzmat.com/  
bekjiyev@jayhyzmat.com  
www.jayhyzmat.com

**UAE**

Al-Futtaim ACE Company  
L.L.C Building, Al Rebat Street  
Festival City, Dubai  
7880 UAE  
Phone: (+971) 4 206 6700  
ace@alfuttaim.ae

**Ukraine/Україна**

AT «Альцест»  
вул Петропавлівська 4  
08130, Київська обл.  
Києво-Святошинський  
р-н. с. Петропавлівська  
Борщагівка  
Україна  
Тел.: (+38) 0 800 503 000

**Uruguay**

FELI SA  
Entre Rios 1083  
11800 Montevideo  
Phone: (+598) 2203 1844  
info@felisa.com.uy

**Uzbekistan**

AGROHOUSE MChJ  
O'zbekiston, 111112  
Toshkent viloyati  
Toshkent tumani  
Hasanboy QOFY, THAY yoqasida  
Phone: (+998)-93-5414141  
(+998)-71-2096868  
info@agro.house  
www.agro.house

**Vietnam**

Vision Joint Stock Company  
BT-17, Khu biet thu – Khu Đao  
ngoi giao Nguyen Xuan Khoat  
Xuan Dinh, Bac Tu Liem  
Hanoi, Vietnam  
Phone: (+8424)-38462833/34  
quynhnm@visionjsc.com.vn

**Zimbabwe**

Cutting Edge  
159 Citroen Rd, Msasa  
Harare  
Phone: (+263) 8677 008685  
sales@cuttingedge.co.zw

19035-20.962.01/0323  
© GARDENA Manufacturing GmbH  
D-89075 Ulm  
http://www.gardena.com