



Preces nr. 19035

iv Lietotāja rokasgrāmata

Viedā apūdeņošanas vadības ierīce **smart** Irrigation Control

Viedā apūdeņošanas vadības ierīce GARDENA smart Irrigation Control

1. DROŠĪBAS BRĪDINĀJUMI	4
2. MONTĀŽA	6
3. UZSTĀDĪŠANA	9
4. LIETOŠANA	20
5. TEHNISKĀ APKOPE	23
6. UZGLABĀŠANA	23
7. PROBLĒMU NOVĒRŠANA	24
8. TEHNISKIE DATI	26
9. PIEDERUMI/REZERVES DAĻAS	27
10. APKOPE	27
11. UTILIZĀCIJA	28
12. PREČU ZĪMES ATTIECINĀJUMS	29

Oriģinālo norādījumu tulkojums.



Bērni vecumā no 8 gadiem un personas ar fiziskiem, maņu vai garīgiem traucējumiem vai nepietiekamu pieredzi un zināšanām drīkst lietot šo ierīci tikai tad, ja tiek uzraudzītas vai ir saņēmušas norādījumus par šīs ierīces drošu lietošanu un ir izpratušas ar to saistītos apdraudējumus. Neļaujiet bērniem spēlēties ar šo produktu. Tīrīšanu un lietotājam veicamu tehnisko apkopi nedrīkst veikt bērni bez uzraudzības. Šo ierīci nav ieteicams lietot bērniem līdz 16 gadu vecumam.

Paredzētā lietošana

Viedā apūdeņošanas vadības ierīce **GARDENA smart Irrigation Control** paredzēta privātai lietošanai mājas un vaļasprieka dārzos, lai vadītu smidzinātājus un apūdeņošanas sistēmas. To var izmantot automātiskai laistīšanai atvaļinājuma laikā. Tā nav paredzēta izmantošanai kā apūdeņošanas sistēma telpās.

Viedā apūdeņošanas vadības ierīce **GARDENA smart Irrigation Control** ir dārza apūdeņošanas sistēmas sastāvdaļa, un tās programmēšana ir veicama tikai kopā ar vārteju **GARDENA smart Gateway**.

Viedo apūdeņošanas vadības ierīci **GARDENA smart Irrigation Control** konfigurē, izmantojot lietotni **GARDENA smart App**, un tā vada laistīšanu. Apūdeņošanai var izmantot smidzinātājus, smidzināšanas sistēmu vai pilnlaistīšanas sistēmu.

Viedā apūdeņošanas vadības ierīce **GARDENA smart Irrigation Control** laistīšanu veic pilnībā automatizēti atbilstoši sastādītajai programmai, un tādējādi to var izmantot arī atvaļinājuma laikā.



BĪSTAMI!

Varat gūt traumas!

Ierīci nedrīkst izmantot rūpnieciskiem mērķiem vai kopā ar ķīmiskām vielām, pārtikas produktiem, viegli uzliesmojošiem un sprādzienbīstamiem materiāliem.

1. DROŠĪBAS BRĪDINĀJUMI



Svarīgi!

Pirms lietošanas rūpīgi izlasiet operatora rokasgrāmatu un saglabājiet to turpmākām uzziņām.

1.1. Simbolu skaidrojums



Izlasiet lietotāja rokasgrāmatu.

1.2. Drošības brīdinājumi



BĪSTAMI! Sirds apstāšanās!

Šī ierīce darbības laikā rada elektromagnētisko lauku. Šis lauks var ietekmēt aktīvu vai pasīvu medicīnisko implantēto ierīču (piem., sirds ritma stimulatoru) darbību un izraisīt nopietnas vai letālas traumas.

→ Pirms šīs ierīces izmantošanas konsultējieties ar savu ārstu un sava implanta ražotāju.

→ Pēc ierīces izmantošanas atvienojiet strāvas kontakt-dakšu no sienas kontaktligzdas.



BĪSTAMI! Nosmakšanas risks!

Mazas detaļas var viegli norīt. Pastāv arī risks, ka mazi bērni var nosmakt, spēlējoties ar polietilēna maisu.

→ Neļaujiet maziem bērniem atrasties ierīces montāžas vietā.



BĪSTAMI! Elektriskās strāvas trieciens!

Elektriskās strāvas trieciens var radīt traumu.

- Ierīcei jābūt aprīkotai ar atlikušās strāvas slēdzi (*Residual Current Device, RCD*) ar nominālo atlikušās strāvas vērtību, kas nepārsniedz 30 mA.

Ierīcei drīkst lietot tikai komplektā iekļauto 36 V (DC) strāvas padeves bloku. Neizmantojiet adapteri.

Aizsargājiet pieslēgtu 36 V (DC) strāvas padeves bloku no mitruma un tiešas saules gaismas iedarbības.

Uzstādiet apūdeņošanas vadības ierīci vietā, kas pasargāta no laikstākļu ietekmes.

Pirms lietošanas pārbaudiet, vai barošanas kabelis nav bojāts.

Ierīci drīkst izmantot tikai tirdzniecībā pieejamu 24 V (AC) vārstu vadībai.

Elektroenerģijas patēriņš katrā

kanālā nedrīkst pārsniegt 500 mA (GARDENA apūdeņošanas vārstam, preces nr. 1278, nepieciešami 150 mA).

2. MONTĀŽA

2.1. Apūdeņošanas vadības ierīces uzstādīšanas vieta

Apūdeņošanas vadības ierīce ir izturīga pret ūdens šļakatām. Mēs iesakām uzstādīt apūdeņošanas vadības ierīci vietā, kas pasargāta no laikapstākļu ietekmes.

2.2. Savienotājkabeļa šķērsriezums

Maksimāli pieļaujamais attālums starp ierīci un vārstu ir atkarīgs no savienotājkabeļa šķērsriezuma. 30 m attālumam šķērsriezums ir 0,5 mm² un 0,75 mm² 45 m attālumam. Vienlaikus jādarbojas ne vairāk kā 2 vārstiem (izņemot galveno vārstu).

GARDENA savienotājkabeļa, preces nr. 1280, šķērsriezums ir 0,5 mm², un tā garums ir 15 m.

Šis kabelis ļauj pievienot līdz 6 vārstiem. Lai kabeļa savienojums būtu ūdensizturīgs, izmantojiet **GARDENA kabeļu spaili, preces nr. 1282**.

2.3. Apūdeņošanas vadības ierīces uzstādīšana pie sienas

Gan skrūves, gan sienas dībeļi ir ietverti piegādes komplektācijā.

Atstatums starp atverēm ir 120 mm.



BRĪDINĀJUMS.

Nokrišanas risks!

Ja apūdeņošanas vadības ierīci uzstādāt augstumā, kas pārsniedz 2,0 m, uzstādīšanas laikā varat nokrist.

- Neuzstādiēt apūdeņošanas vadības ierīci augstāk par 2,0 m.
- Nekāpiet uz kāpnēm vai līdzīga palīgapriekojuma, lai uzstādītu apūdeņošanas vadības ierīci.
- Uzstādot apūdeņošanas vadības ierīci, stingri stāviet ar abām kājām uz zemes.

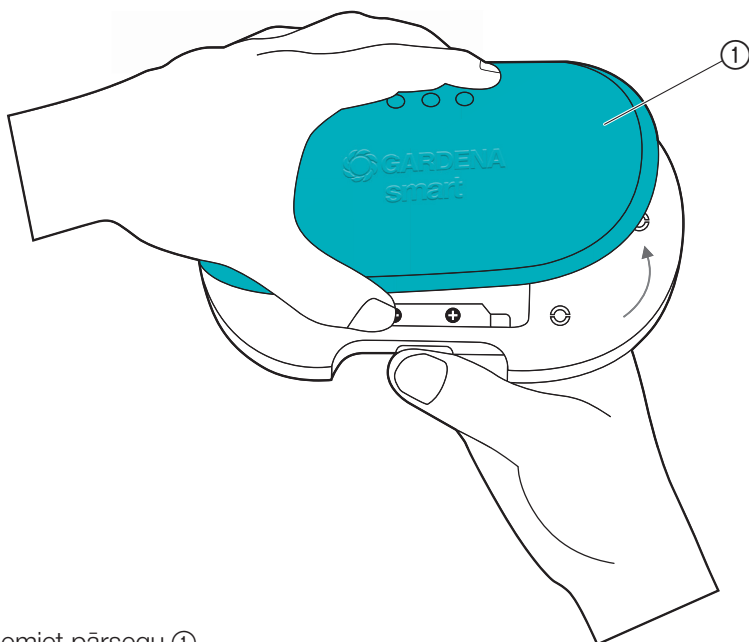

1. Noņemiet pārsegu ①.

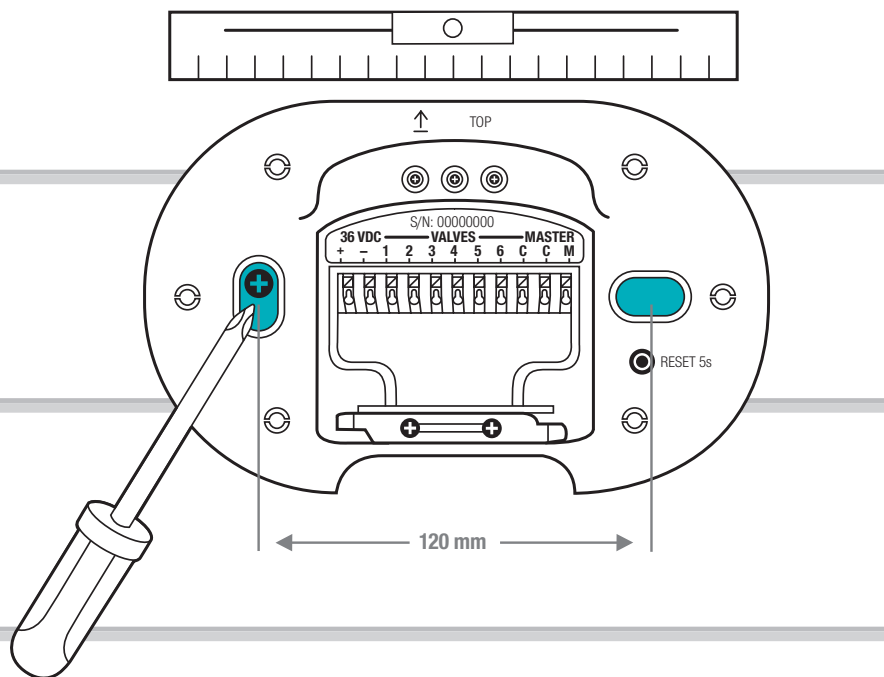

2. Atzīmējiet atveru atrašanās vietu. Lai to izdarītu, turiet apūdeņošanas vadības ierīci horizontāli pie sienas un atzīmējiet sienā 2 atveres, 120 mm atstatumā.
3. Izurbiet atveres un ar 2 komplektā iekļautajiem dībeļiem un skrūvēm piestipriniet apūdeņošanas vadības ierīci pie sienas.

PIEZĪME.

Kabeļi jāizvelk virzienā uz leju!

Īpaši, veicot sākotnējo uzstādīšanu, pievērsiet uzmanību kabeļu garumam.

Ja vēlaties uzstādīt vairākas apūdeņošanas vadības ierīces, uzstādiet tās vienu virs otras, lai vertikāli attālums starp tām būtu 150 mm.

Kabeļu izvietojums ļauj vienu virs otras uzstādīt līdz pat 3 apūdeņošanas vadības ierīcēm.

3. UZSTĀDĪŠANA

3.1. Kabeļu balsta noņemšana

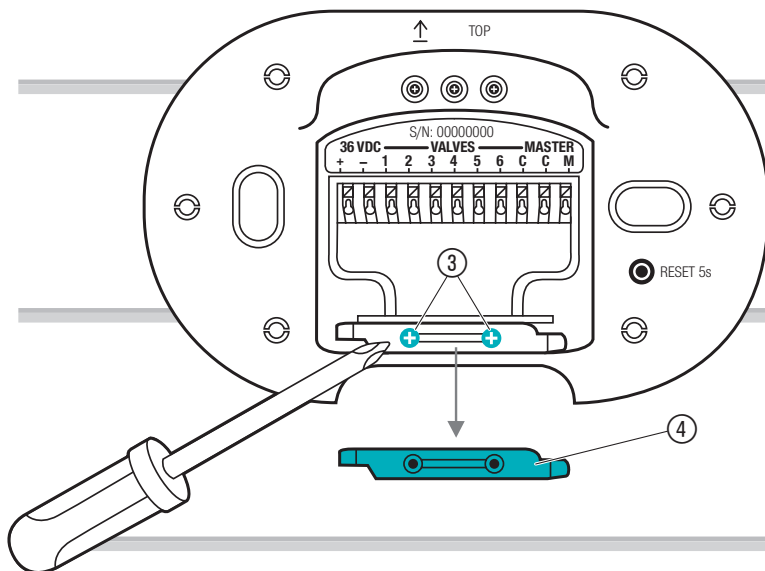

→ Atlaidiet abas skrūves ③ un noņemiet kabeļu balstu ④.

3.2. Savienojuma pārskats

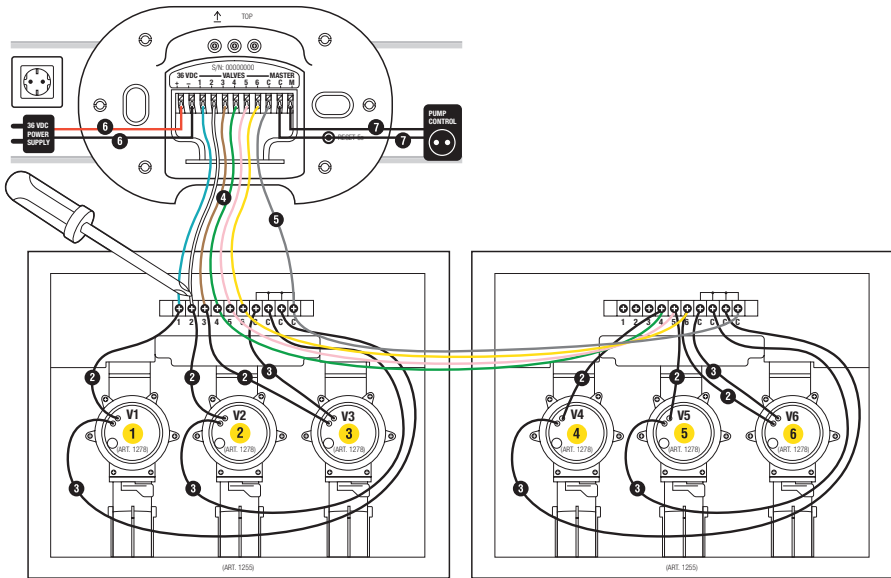

Vārstu bloks, preces nr. 1255

Vārstu bloks, preces nr. 1255

3.3. Vārstu pievienošana vārstu blokam

Pārlicinieties, ka spaiļu bloks ir pareizi uzstādīts vārstu blokā.

1

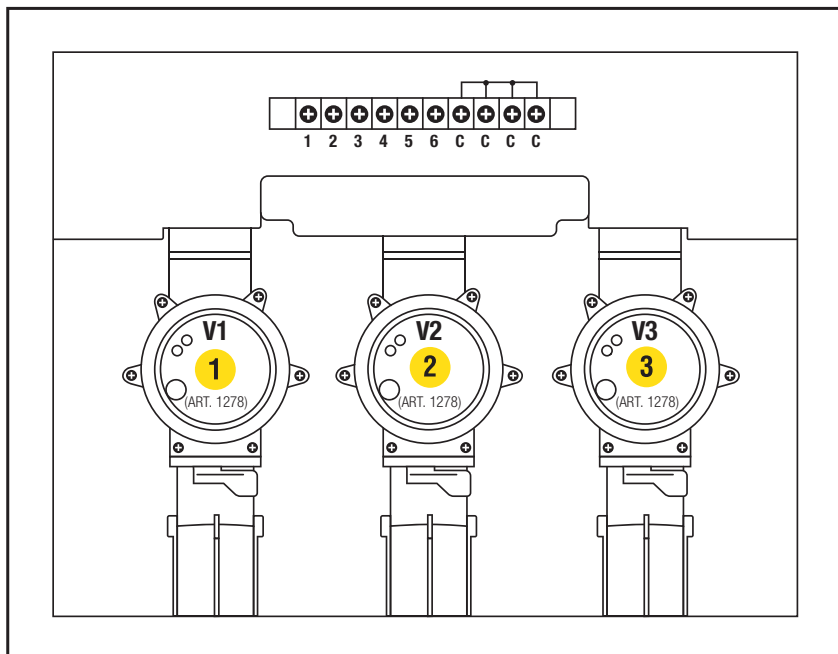

1. Marķējiet vārstus (1–6) ar vārstu bloka dzeltenajām uzlīmēm.
Šādi varēsīt vienozīmīgi piešķirt vārstiem apūdeņošanas vadības ierīces signāla kabeļa spaiļes **VALVES 1–6**.

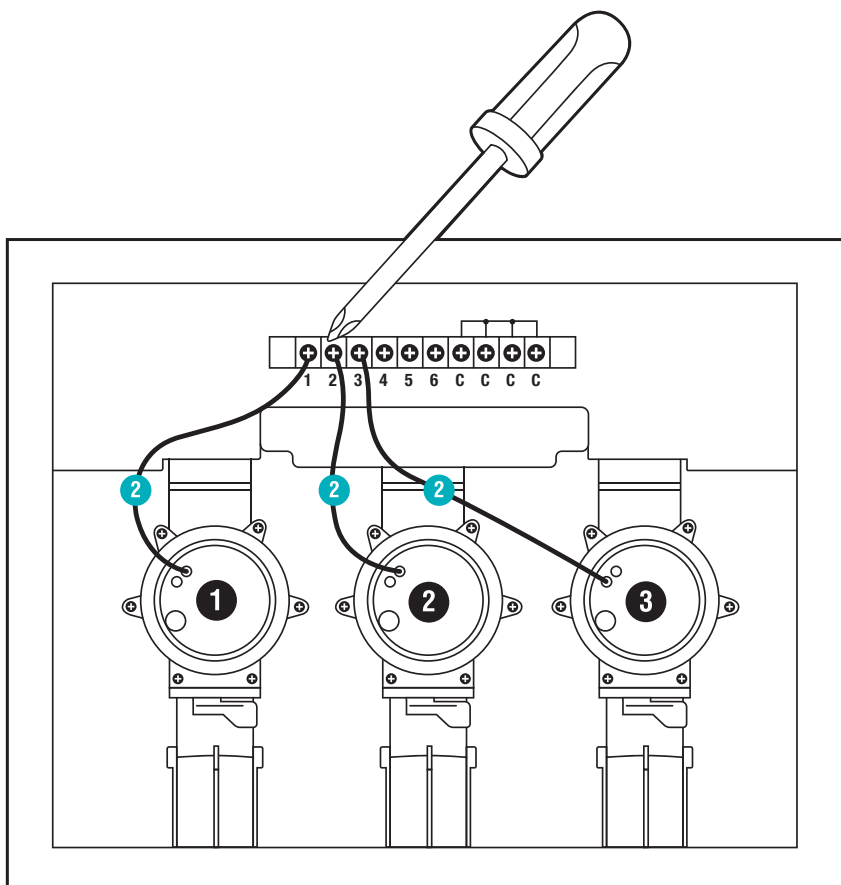

2. Savienojiet vārsta **V1** kabeli ar vārstu bloka signālu pieslēgspaili **1**.
3. Savienojiet vārsta **V2** kabeli ar vārstu bloka signāla kabeļa spaili **2**.
4. Savienojiet vārsta **V3** kabeli ar vārstu bloka signāla kabeļa spaili **3**.

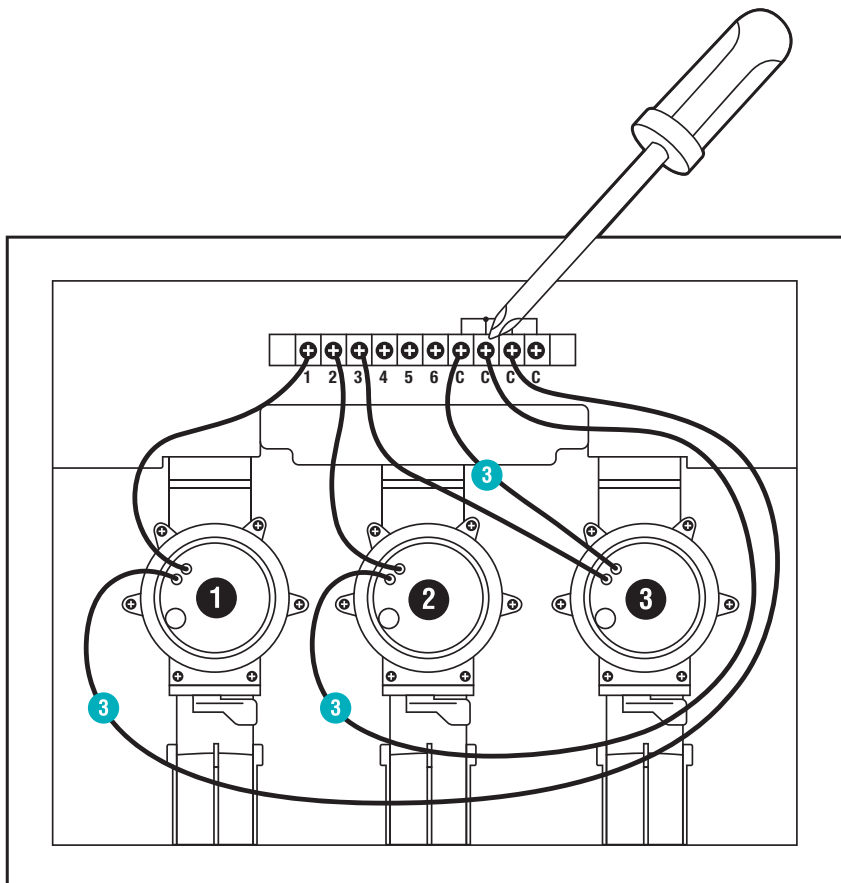

5. Savienojiet otro vārsta **V1** kabeli ar vārstu bloka signāla kabeļa spaili **C**.
*Visas 4 signāla kabeļa spaiļes **C** ir savstarpēji savienotas un līdzvērtīgas.*
6. Savienojiet otro vārsta **V2** kabeli ar vārstu bloka signāla kabeļa spaili **C**.
7. Savienojiet otro vārsta **V3** kabeli ar vārstu bloka signāla kabeļa spaili **C**.

3.4. Vārstu bloka savienošana ar apūdeņošanas vadības ierīci

Padoms. Piespiediet signāla kabeļa spaili ar rādītājpirkstu, skrūvgriezi vai lodīšu pildspalvu, lai savienotu kabeļus.

Izmantojot **GARDENA** savienotājkabeļus, precēs. nr. **1280**, ar apūdeņošanas vadības ierīci var pievienot līdz **6** vārstiem.

4

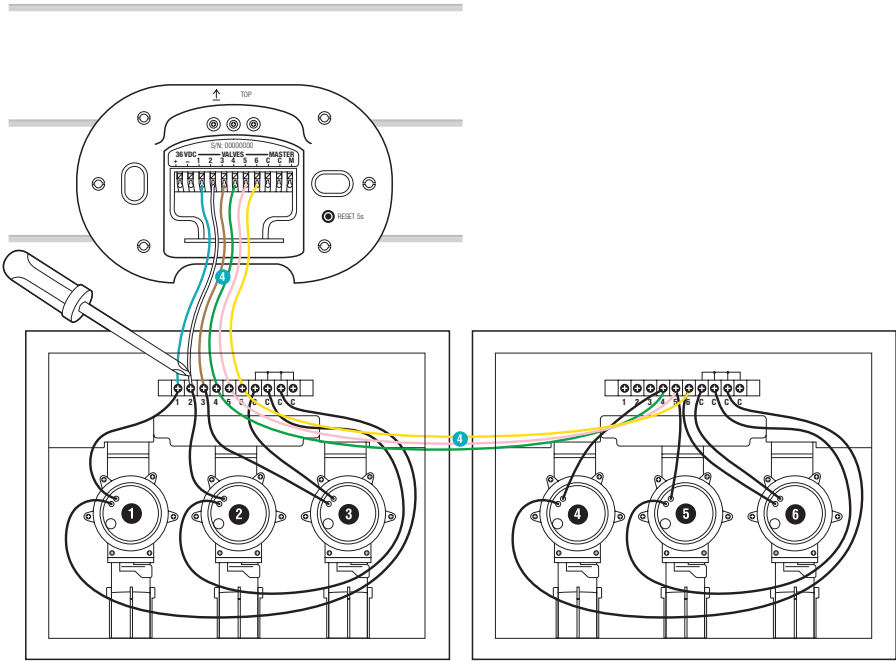

1. Savienojiet vārstu bloka signāla kabeļa spaili **1** ar apūdeņošanas vadības ierīces signālu spaili **VALVES 1**.
2. Savienojiet vārstu bloka signāla kabeļa spaili **2** ar apūdeņošanas vadības ierīces signālu spaili **VALVES 2**.
3. Savienojiet vārstu bloka signāla kabeļa spaili **3** ar apūdeņošanas vadības ierīces signālu spaili **VALVES 3**.

3.5. Galvenā vārsta pievienošana

Galvenais kanāls

Galvenais kanāls **M** tiek aktivizēts, tiklīdz tiek aktivizēts kāds no vārstiem. Centrālo vārstu var pievienot kā galveno vārstu pirms pārējiem vārstiem.

6

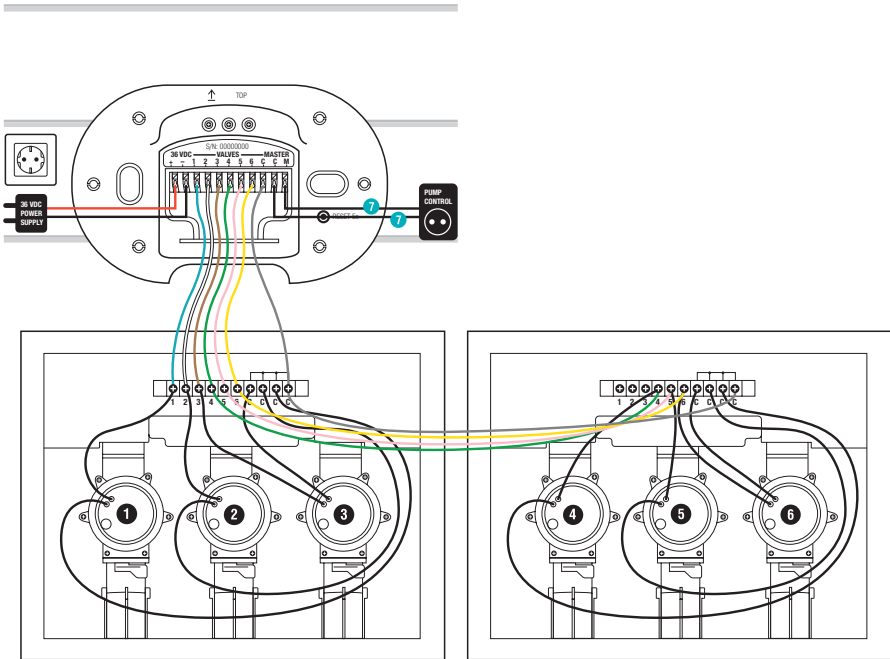

→ Savienojiet abus kabelus ar apūdeņošanas vadības ierīces signāla kabeļa spailēm **M** un **C** (polu izvietojums nav jāņem vērā).

3.6. Strāvas padeves pieslēgšana



UZMANĪBU! **Materiālie zaudējumi!**

Apūdeņošanas vadības ierīce tiks sabojāta, strāvas padeves bloku pieslēdzot kabeļu spailēm, kas nav 36 V DC (līdzstrāva) kabeļu spailēs.

→ Pieslēdziet strāvas padeves bloku tikai 36 V DC (līdzstrāva) spailēm.



UZMANĪBU! **Materiālie zaudējumi!**

Apūdeņošanas vadības sistēmas bojājums īsslēguma dēļ.

→ Pirms strāvas padeves bloka pieslēgšanas pārbaudiet visu vadojumu.

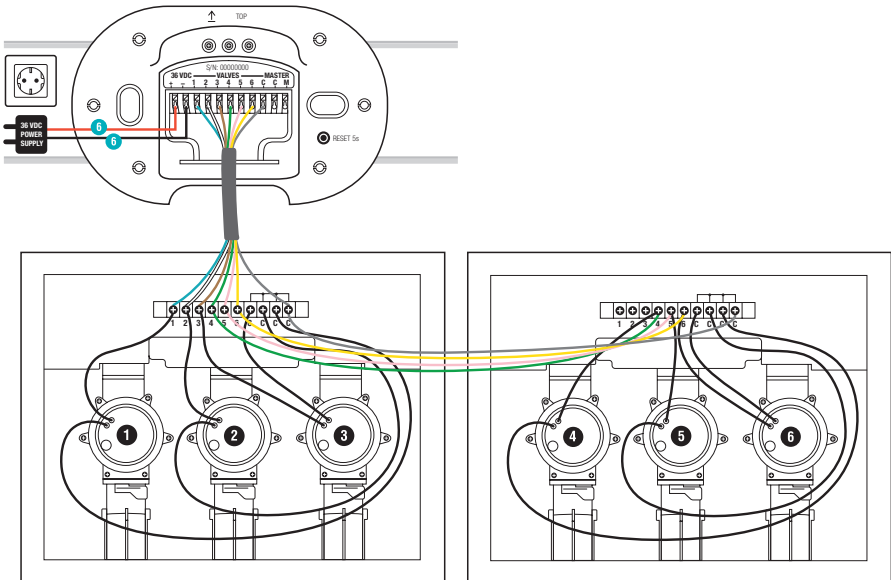

1. Pievienojiet sarkano kabeli sarkanajai kabeļa spaiļei un melno kabeli melnajai kabeļa spaiļei. (Ievērojiet polaritāti.)
2. Iespraudiet strāvas padeves bloku kontaktligzdā.

3.7. Pārsega aizvēršana

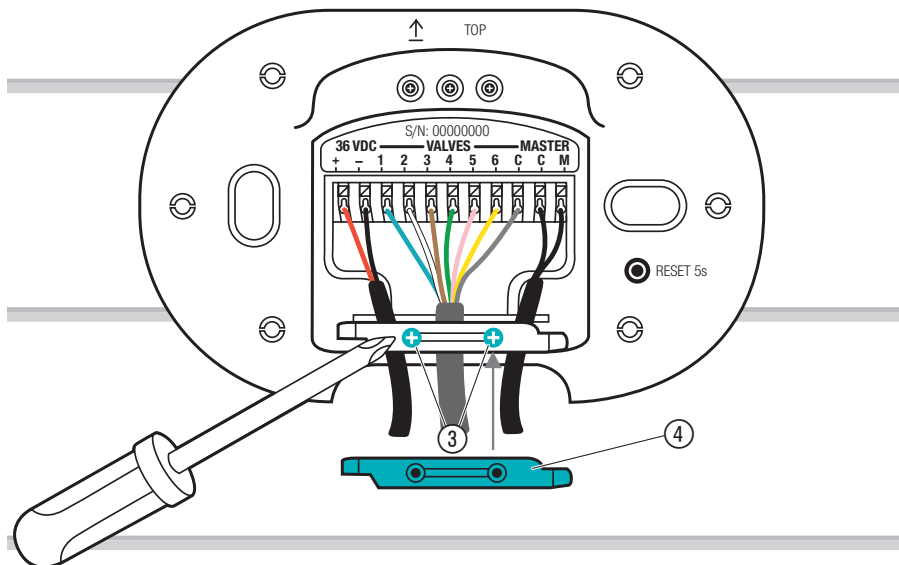

1. Piestipriniet kabeļu balstu ④ un pievelciet abas skrūves ③.

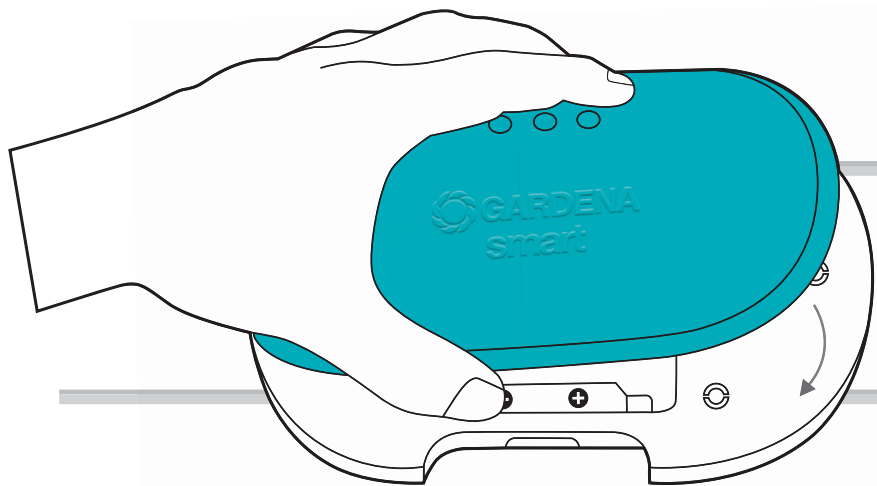

2. Uzspiediet pārsegu uz apūdeņošanas vadības ierīces.

4. DARBĪBA

4.1. Gaismas diožu (LED) displejs

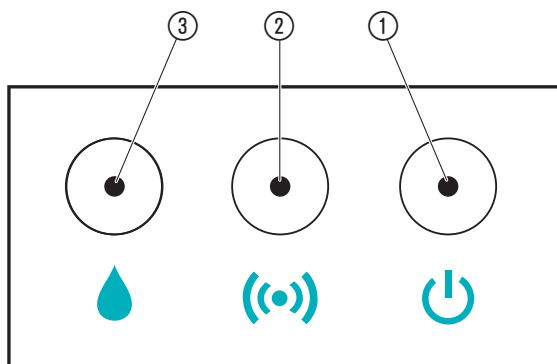

- ① **Tīkla pieslēguma gaismas diode**
Zaļā krāsā: barošana ieslēgta
- ② **Savienojuma rādījuma/signāla stipruma gaismas diode**
Mirgo zaļā krāsā: pieteikšanās laikā
Zaļa: augsts signāla stiprums
Dzeltena: vidējs signāla stiprums
Sarkana: vājš signāla stiprums
Mirgo sarkanā krāsā: iekļaušanas režīms nedarbojas
- ③ **Aktīvas laistišanas funkcijas gaismas diode**
Zaļā krāsā: funkcionējoša laistišana
Mirgo sarkanā krāsā: vārsta kļūme (skatiet 7. sadaļu PROBLĒMU NOVĒRŠANA)

4.2. Apūdeņošanas vadības ierīces vadība, izmantojot lietotni GARDENA smart App

Ar lietotni **GARDENA smart App** varat jebkurā vietā un laikā vadīt visu sistēmas **GARDENA smart system** ierīču darbību. Lietotne **GARDENA smart App** ir pieejama pakalpojumā App Store (Apple) un Google Play.

Lai veiktu integrāciju, ir nepieciešams izveidot **GARDENA smart Gateway** vārtejas savienojumu ar internetu. Izmantojot lietotni, varat integrēt visas **GARDENA smart system** ierīces. Lai to veiktu, izpildiet lietotnē redzamos norādījumus.

Jūs varat izmantot tālāk norādītās apūdeņošanas vadības ierīces vadības opcijas.

- Saskaņā ar laika grafiku lietotnē **GARDENA smart App**:
laistīšanas dienas, sākums, ilgums
- Pēc nepieciešamības lietotnē **GARDENA smart App**:
sākšana un pabeigšana
- Lietošana ar Amazon Alexa, Apple Home App (Siri) un Google Assistant

4.3. Rūpnīcas atiestates veikšana

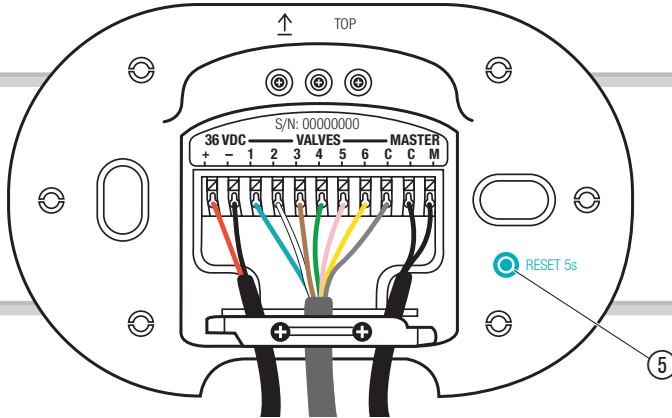

1. Nospiediet atiestates taustiņu ⑤.
Jauns savienojums.

– vai –

2. Vismaz 5 sekundes turiet nospiestu atiestates taustiņu ⑤.
Atceļ esošo savienojumu un ļauj izveidot jaunu savienojumu, piemēram, citu vārteju.

5. TEHNISKĀ APKOPE

5.1. Apūdeņošanas vadības ierīces tīrīšana

Neizmantojiet kodīgus un abrazīvus tīrīšanas līdzekļus.

→ Tīriet apūdeņošanas vadības ierīci ar mitru drānu (neizmantojiet šķīdinātāju).

6. UZGLABĀŠANA

6.1. Novietošana glabāšanā

Šī ierīce ir jāuzglabā bērniem nepieejamā vietā.

Apūdeņošanas vārsti var tikt neatgriezeniski bojāti, ja tie tiek pakļauti temperatūrai, kas zemāka par 5 °C. Pirms sala iestāšanās ieteicams veikt tālāk norādītos pasākumus.

1. Aizgrieziet ūdenskrānu un atvienojiet savienojuma šļūteni starp ūdenskrānu un GARDENA pieslēguma vietu, preces nr. 2722.
2. Ja apūdeņošanas sistēma ir pievienota tieši mājas ūdensapgādes sistēmai: Izslēdziet ūdens pievadi un atgrieziet iztukšošanas krānu mājas ūdensapgādes cauruļvadā.
3. Visu vārstu izvēles sviru pārslēdziet stāvoklī "ON" (ieslēgts).
4. Iztukšojiet apūdeņošanas vārstu/vārstu bloku.

To var izdarīt šādi:

- iztukšojiet sistēmu ar saspiestu gaisu;

– vai –



- noņemiet visus vārstus un uzglabājiet pret salu aizsargātā vietā;

– vai –

- vārstu bloks V3: atveriet iztukšošanas vāciņu un iztukšojiet pievades cauruli. Ja cauruļvadus, kas nāk no vārstu bloka V3, iztukšo pa iztukšošanas vārstu (piemēram, GARDENA izbidāmo smidzinātāju gadījumā), kas neatrodas augstāk par apūdeņošanas vārstu, apūdeņošanas vārsti var palikt uzstādīti vārstu blokā.
- Viedā apūdeņošanas vadības ierīce smart Irrigation Control var palikt uzstādīta pēc tās izslēgšanas.

7. PROBLĒMU NOVĒRŠANA

7.1. Problēmu novēršanas tabula

Problēma	Iespējamais iemesls	Risinājums
 Barošanas gaismas diode deg sarkanā krāsā	Nepietiekams spriegums.	→ Pārbaudiet strāvas pieslēgumu.
	Nepiemērota strāvas padeve.	→ Pārbaudiet strāvas padevi.
	MCU sakaru kļūda.	→ Atjaunojiet apūdeņošanas vadības ierīcē rūpnīcas iestatījumus.
 Funkcionējošās laistišanas gaismas diode mirgo sarkanā krāsā	Ierobežojuma ② dēļ nevar atvērt vārstu.	→ Pārbaudiet programmu.
	Vārsts nav pievienots.	→ Pārbaudiet vārstu.
	Pārāk stipra strāva vienā kanālā.	→ Pārbaudiet kanāla strāvu.
	Pārāk stipra visu vārstu strāva.	→ Pārbaudiet vārstu kopējo strāvu.
	Laistišanas plāns atcelts.	→ Pārstartējiet programmu.
	Kļūda galvenajā kanālā.	→ Pārbaudiet galveno kanālu.
	Pārāk mazs laistišanas ilgums.	→ Palieliniet laistišanas ilgumu.
Laistišanas programma nedarbojas (laistišana nenotiek)	Vārsts iepriekš ticis atvērts manuāli.	→ Nepieļaujiet programmu pārklāšanos.
	Aizgriezts ūdenskrāns.	→ Atgrieziet ūdenskrānu.
Nedarbojas	Vadojuma kļūme.	→ Pārbaudiet kabeļu spaiļes.
	Nav pievienots strāvas padeves bloks.	→ Pievienojiet strāvas padeves bloku.
	Strāvas padeves bloks ir pārāk karsts.	→ Atvienojiet strāvas padeves bloku un ļaujiet tam atdzist. Vēlreiz pievienojiet strāvas padeves bloku.

Problēma	Iespējamais iemesls	Risinājums
		→ Aizsargājiet strāvas padeves bloku pret tiešu saules gaismas iedarbību.
Iekļaušana nav iespējama (iekļaušana)	Nav bezvadu savienojuma ar vārteju.	→ Izvēlieties citu vietu apūdeņošanas vadības ierīcei vai vārtejai.
	Nav strāvas padeves.	→ Pārbaudiet elektrotīkla kabeli.
Apūdeņošanas vadības ierīce nereaģē	Vadojuma kļūme.	→ Pārbaudiet kabeļu spaiļes.
	Nav bezvadu savienojuma ar vārteju.	→ Pārbaudiet bezvadu savienojumu ar vārteju.

PIEZĪME.

Remontdarbus drīkst veikt tikai GARDENA apkopes dienests vai specializēti izplatītāji, ko apstiprinājis uzņēmums GARDENA.

→ Citu darbības traucējumu gadījumā sazinieties ar GARDENA apkopes dienestu.

8. TEHNISKIE DATI

<i>Viedā apūdeņošanas vadības ierīce smart Irrigation Control</i>	Mērvienība	Vērtība (preces nr. 19035)
Ieejas spriegums	V (DC)	36
Ieejas strāva	mA	1000
Izejas spriegums	V (AC)	24
Maks. izejas strāva	mA	900
Darba temperatūras diapazons (ārpus telpām)	°C	no +5 līdz +40
SRD		
Frekvenču diapazons	MHz	863–870
Maksimālā jauda	mW	25
Brīva lauka radio diapazons (apt.)	m	100
Strāvas padeve		
Elektrotīkla spriegums	V (AC)	100–240
Elektrotīkla frekvence	Hz	50–60
Nominālā jauda	R	36
Gaidīšanas režīma jauda (apt.)	R	< 0,1
Izejas spriegums	V (DC)	36
Maks. izejas strāva	mA	1000

EK/UKCA atbilstības deklarācija

Ar šo uzņēmums GARDENA Manufacturing GmbH paziņo, ka radioiekārtas tips (preces nr. 19035) atbilst Direktīvas 2014/53/ES prasībām.

ES/UKCA atbilstības deklarācijas pilns teksts ir pieejams šajā interneta vietnē:

<http://www.gardena.com/int/support/safety-regulations>

9. PIEDERUMI/REZERVES DAĻAS

GARDENA smart Sensor	Viedās sistēmas uzraudzības sensors.	Preces nr. 19040
GARDENA laistīšanas vārsts, 24 V	Apūdeņošanas sistēmas atsevišķu daļu vadības vārsts.	Preces nr. 1278
GARDENA vārstu bloki	Bloks laistīšanas vārstu uzstādīšanai zemē.	Preces nr.1254/1255
GARDENA savienotājkabelis	Laistīšanas vārstu savienojuma kabelis.	Preces nr. 1280
GARDENA kabeļu spaiļes	Savienotājkabeļu ūdensnecaurlaidīgā savienojuma spaiļe.	Preces nr. 1282

10. APKOPE

Lūdzu, sazinieties, izmantojot zemāk norādīto adresi.

11. UTILIZĀCIJA

11.1. Apūdeņošanas vadības ierīces utilizācija

(saskaņā ar Direktīvas 2012/19/ES/S.I. 2013 Nr. 3113 prasībām)



Ierīci nedrīkst izmest sadzīves atkritumos. No tās ir jāatbrīvojas saskaņā ar valsts vides aizsardzības noteikumiem.

SVARĪGI!

Nododiet ierīci utilizācijai vietējā atkritumu pārstrādes uzņēmumā.

12. PREČU ZĪMES ATTIECINĀJUMS

Apple un Apple logotips ir Apple Inc. reģistrētas preču zīmes ASV un citās valstīs. App Store ir Apple Inc. tirdzniecības zīme, kas reģistrēta ASV un citās valstīs.

Google un Google Play logotips ir Google LLC preču zīmes.

Amazon, Alexa un visi saistītie logotipi ir Amazon.com, Inc. vai tā saistīto uzņēmumu preču zīmes.

Citas preču zīmes un nosaukumi pieder to attiecīgajiem īpašniekiem.

Deutschland / Germany
GARDENA Manufacturing GmbH
Central Service
Hans-Lorenser-Straße 40
D-89079 Ulm
Produktfragen:
(+49) 731 490-123
Reparaturen:
(+49) 731 490-290
service@gardena.com
http://www.gardena.com

Albania
KRAFT SHPK
Autostrada Tirane-Durres
Km 7
1051 Tirane
Phone: (+355) 69 877 7821
info@kraft.al

Argentina
ROBERTO C. RUMBO S.R.L.
Predio Norlog
Lote 7
Benavidez, ZC: 1621
Buenos Aires
Phone: (+54) 11 5263-7862
ventas@rumbosrl.com.ar

Armenia
AES Systems LLC
Marshal Babajanyan Avenue 56/2
0022 Yerevan
Phone: (+374) 60 651 651
massohanyan@icloud.com

Australia
Husqvarna Australia Pty. Ltd.
Locked Bag 5
Central Coast BC
NSW 2252
Phone: (+ 61) (0) 2 4352 7400
customer.service@husqvarna.com.au

Austria / Österreich
Husqvarna Austria GmbH
Industriezeile 36
4010 Linz
Tel.: (+43) 732 77 01 01-485
service.gardena@husqvarnagroup.com

Azerbaijan
Proqres Xüsusi Firması
Aliyar Aliyev 212, Bakı, Azərbaycan
Sales: +994 70 326 07 14
AfterSales: +994 77 326 07 14
www.progress-garden.az
info@progress-garden.az

Bahrain
M.H. Al-Mahroos
BUILDING 208, BLOCK 356,
ROAD 328
Salthiya
Phone: +973 1740 8090
almahroos@almahroos.com

Belarus / Беларусь
ООО «Мастер Гарден»
220118, г. Минск,
улица Шаранговича, дом 7а
Тел. (+375) 17 257 00 33
mg@mastergarden.by

Belgium
Husqvarna Belgium nv
Gardena Division
Leuvensteenvweg 542
Planet II E
1930 Zaventem
België

Bosnia / Hercegovina
Silk Trade d.o.o.
Poslovna Zona Vila Br. 20
Phone: (+387) 61 165 593
info@silkttrade.com.ba

Brazil
Nordtech Maquinas e Motores Ltd.
Avenida Juscelino Kubitschek de
Oliveira
Curitiba
3003 Brazil
Phone: (+55) 41 3595-9600
contato@nordtech.com.br
www.nordtech.com.br

Bulgaria
AGROLAND България АД
Бул. 8 Декември, № 13
Офис 5
1700 Студентски град
София
Тел.: (+359) 24 66 6910
info@agroland.eu

Canada / USA
GARDENA Canada Ltd.
125 Edgeware Road
Unit 15 A
Brampton L6Y 0P5
ON, Canada
Phone: (+1) 905 792 93 30
gardena.customerservice@
husqvarnagroup.com

Chile
REPRESENTACIONES JCE S.A.
2286 Avenida General Oscar Bonilla
Concepcion
Phone: (+ 56) 2 2414 2600
contacto@jce.cl

China
Husqvarna (Shanghai)
Management Co., Ltd.
富世华 (上海) 管理有限公司
3F, Benq Square B,
No 207, Song Hong Rd.,
Chang Ning District,
Shanghai, PRC. 200335
上海市长宁区淞虹路207号明
基广场B座3楼, 邮编: 200335

Colombia
Equipos de Toyama Colombia SAS
Cra. 68 D No 25 B 86 Of. 618
Edificio Torre Central
Bogota
Phone: +57 (1) 703 9520 /
+57 (1) 703 9522
servicioalcliente@toyama.com.co
www.toyama.com.co

Costa Rica
Exim CIA Costa Rica
Calle 25A, B°. Monteleagre
Zapote
San José
Costa Rica
Phone: (+506) 2221-5654 /
(+506) 2221-5659
eximcostarica@gmail.com

Croatia
Husqvarna Austria GmbH
Industriezeile 36
4010 Linz
Phone: (+43) 732 77 01 01-485
service.gardena@
husqvarnagroup.com

Cyprus
Pantelis Papadopoulos S.A.
92 Athinon Avenue
Athens
10442 Greece
Phone: (+30) 21 0519 3100
info@papadopoulos.com.gr

Czech Republic
Gardena
Service Center Vrbno
c/o Husqvarna
Manufacturing CZ s.r.o.
Jesenická 146
79326 Vrbno pod Prádemem
Phone: 800 100 425
servis@gardena.cz

Denmark
GARDENA DANMARK
Lejrvej 19, st.
3500 Værløse
Tel.: (+45) 70 26 47 70
husqvarna@husqvarna.dk
www.gardena.com/dk

Dominican Republic
BOSQUESA, S.R.L.
Carretera Santiago Licey
Km. 5 1/2
Esquina Copal II.
Santiago De Los Caballeros
51000 Dominican Republic
Phone: (+1) 809-562-0476
contacto@bosquesa.com.do

Egypt
Universal Agencies Co
26, Abdel Hamid Lotfy St.
Giza
Phone: (+20) 3 761 57 57

Estonia
Husqvarna Eesti OÜ
Valdeku 132
EE-11216 Tallinn
info@gardena.ee

Finland
Oy Husqvarna Ab
Juurakotie 5 B 2
01510 Vantaa
www.gardena.fi

France
Husqvarna France
9/11 Allée des pierres mayettes
92635 Gennevilliers Cedex
France
http://www.gardena.com/fr
N° AZUR: 0 810 00 78 23
(Prix d'un appel local)

Georgia
Transporter LLC
#70, Belashvili street
0159 Tbilisi, Georgia
Number: (+995) 322 14 71 71
info@transporter.com.ge
www.transporter.com.ge

**Service Address and
Importer to Great Britain**
Husqvarna UK Ltd
Preston Road
Aycliffe Industrial Park
Newton Aycliffe
County Durham
DL5 6UP
Phone: (+44) (0) 344 844 4558
info.gardena@husqvarna.co.uk

Greece
Π.ΠΑΠΑΔΟΠΟΥΛΟΣ ΑΕΒΕ
Λεωφ. Αθηνών 92
Αθήνα
T.K.104 42
Ελλάδα
Τηλ. (+30) 210 5193 100
info@papadopoulos.com.gr

Hong Kong
Tung Tai Company
151-153 Hoi Bun Road
Kwun Tong, Kowloon
Hong Kong
Phone: (+852) 3583 1662
admin@tungtaico.com

Hungary
Husqvarna Magyarorszag Kft.
Ezred u. 1 - 3
1044 Budapest
Phone: (+36) 1 251-4161
vevoszolgalat.husqvarna@
husqvarna.hu

Iceland
BYKO ehf.
Skemmuvegi 2a
200 Kópavogur
Phone: (+354) 511 4000
byko@byko.is

MHG Verslun ehf
Vikurhvarf 8
203 Kópavogur
Phone: (+354) 544 4656

India
B K RAMAN AND CO
Plot No. 185, Industrial Area,
Phase-2, Ram Darbar
Chandigarh
160002 India
Phone: (+91) 98140 06530
raman@jaganhardware.com

Iraq
Alshiemal Alakhdar Company
Al-Faysaliah, Near Estate Bank
Mosul
Phone: (+964) 78 18 18 4675

Ireland
Lifey Distributors Ltd.
309 NW Business Park, Ballycoolen
15 Dublin
Phone: (+353) 1 824 2600
info@lifeyd.com

Israel
HACARIN LTD.
2 Nahal Harif St.
8122201 Yavne
internet@hagarin.co.il
Phone: (+972) 8-932-0400

Italy
Husqvarna Italia S.p.A.
Centro Direzionale Planum
Via del Lavoro 2, Scala B
22036 ERBA (CO)
Phone: (+39) (0) 31 4 14 77 00
assistenza.italia@it.husqvarna.com

Japan
Husqvarna Zenoah Co. Ltd. Japan
1-9 Minamidai, Kawagoe
350-1165 Saitama
Japan
gardena-jp@husqvarnagroup.com

Kazakhstan
ТОО "Ламазд"
Russian
Адрес: Қазақстан, г. Алматы,
ул. Тажибаевовы, 155/1
Тел.: (+7) (727) 355 64 00 /
(+7) (700) 355 64 00
lamed@lamed.kz

Kazakh
Мекен-жайы: Қазақстан,
Алматы қ.,
көш. Тажибаевовы, 155/1
Тел.: (+7) (727) 355 64 00 /
(+7) (700) 355 64 00
lamed@lamed.kz

Kuwait
Palms Agro Production Co
Al Rai- 197h Ring Road - Block 56.
P.O Box: 1976 Safat
13020 Al-Rai
Phone: (+965) 24 73 07 45
info@palms-kw.com

Kyrgyzstan
ООСО Alye Maki
Av. Molodaya Guardia 83
720014 Bishkek
Kyrgyzstan
Phone: (+996) 312 322115

Latvia
Husqvarna Latvija SIA
Ulbrokas 19A
LV-1021 Riga
info@gardena.lv

Lebanon
Technomec
Safra Highway (Beirut - Tripoli) Center
622 Mezher Bldg.
P.O.Box 215
Jounieh
Phone: (+961) 9 853527 /
(+961) 3 855481
tecnomec@idrm.net.lb

Lithuania
UAB Husqvarna Lietuva
Ateities pl. 77C
LT-52104 Kaunas
info@gardena.com

Luxembourg

Magasins Jules Neuberg
39, rue Jacques Stas
Luxembourg-Gasperich 2549
Case Postale No. 12
Luxembourg 2010
Phone: (+352) 40 14 01 01
api@neuberg.lu

Malaysia

Glomedic International Sdn Bhd
Jalan Ruang No. 30
Shah Alam, Selangor
40150 Malaysia
Phone: (+60) 3-7734 7997
oase@glomedic.com.my

Malta

I.V. Portelli & Sons Ltd.
85, 86, Triq San Pawl
Rabat - RBT 1240
Phone: (+356) 2145 4289

Mauritius

Espace Maison Ltée
La City Trianon, St Jean
Quatre Bornes
Phone: (+230) 401 6950
info@espacemaison.mu

Mexico

AFOSA
Av. Lopez Mateos Sur # 5019
Col. La Calma 45070
Zapopan, Jalisco, Mexico
Phone: (+52) 33 3818-3434
isolis@afosa.com.mx

Moldova

Convel SRL
Republica Moldova,
mun. Chisinau,
str. Muncești 284
Phone: (+373) 22 857 126
www.convel.md

Mongolia

Soyolj Gardening Shop
Namiin Rd
Ulaanbaatar
14230 Mongolia
Phone: +976 7777 5080
soyolj@magicnet.mn

Morocco

Prokip
64 Rue de la Participation
Casablanca-Roches Noires
20303 Morocco
Phone: (+212) 661342107
hicham.hafani@prokip.ma

Netherlands

Husqvarna Nederland B.V.
GARDENA Division
Postbus 50131
1305 AC ALMERE
Phone: (+31) 36 521 00 10
info@gardena.nl

Neth. Antilles

Jonka Enterprises N.V.
Sta. Rosa Weg 196
P.O. Box 8200
Curaçao
Phone: (+599) 9 767 66 55
info@jonka.com

New Zealand

Husqvarna New Zealand Ltd.
PO Box 76-437
Manukau City 2241
Phone: (+64) (0) 9 9202410
support.nz@husqvarna.co.nz

North Macedonia

Sinpeks d.o.o.
Ul. Kravarski Pat Bb
7000 Bitola
Phone: (+389) 47 20 85 00
sinpeks@mt.net.mk

Norway

Husqvarna Norge AS
Gardena Division
Trøskenveien 36
1708 Sarpsborg
info@gardena.no

Northern Cyprus

Mediterranean Home & Garden
No 150 Alsancaik, Karaoglanoglu
Caddesi
Girne
Phone: (+90) 392 821 33 80
info@medgardener.com

Oman

General Development Services
PO 1475, PC - 111
Seeb
111 Oman
Phone: 968 24 58 28 16
gdsoman@gdsoman.com

Paraguay

Agrofield SRL
AV. CHOFERES DEL CHACO
1449 C/25 DE MAYO
Asuncion
Phone: (+595) 21 608 656
consultas@agrofield.com.py

Peru

Sierras y Herramientas Forestal SAC
Av. Las Gaviotas 833, Chorrillos
Lima
Phone: (+51) 1 2 52 02 52
supervisorventas1@siersac.com
www.siersac.com

Philippines

Royal Dragon Traders Inc
10 Linaw Street, Barangay Saint
Peter
Quezon City
1114 Philippines
Phone: (+63) 2 7426893
aida.fernandez@rdti.com.ph

Poland

Gardena Service Center Vrbno
c/o Husqvarna Manufacturing
CZ s.r.o.
Jesenická 146
79326 Vrbno pod Prademem
Czech Republic
Phone: (22) 336 78 90
servis@gardena.pl

Portugal

Husqvarna Portugal, SA
Lagoa - Albarraque
2635 - 595 Rio de Mouro
Phone: (+351) 21 922 85 30
Fax: (+351) 21 922 85 36
info@gardena.pt

Romania

Madex International Srl
Soseaua Odaiei 117-123,
RO 013603 Bucuresti, S1
Phone: (+40) 21 352 7603
madex@ines.ro

Russia/Россия

ООО „Лускварна“
141400, Московская обл.,
г. Химки,
улица Ленинградская,
владение 39, стр.6
Бизнес Центр
„Химки Бизнес Парк“,
помещение ОБО2_04
http://www.gardena.ru

Saudi Arabia

SACO
Takhassusi Main Road P.O. Box:
86387
Riyadh 12863
40011 Saudi Arabia
Phone: (966) 11 482 8877
webmaster@saco-ksa.com

Al Futtaim Pioneer Trading

5147 Al Faraq Dist.
Riyadh 7991
Phone: (+971) 4 206 6700
Owais.Khan@alfuttaim.com

Serbia

Domel d.o.o.
Slobodana Đurica 21
11000 Belgrade
Phone: (+381) 11 409 57 12
office@domel.rs

Singapore

Hy-Play PRIVATE LIMITED
40, Jalan Pemimpin
#02-08 Tat Ann Building
Singapore 577185
Phone: (+65) 6253 2277
info@hyray.com.sg

Slovak Republic

Gardena
Service Center Vrbno
c/o Husqvarna
Manufacturing CZ s.r.o.
Jesenická 146
79326 Vrbno pod Prademem
Phone: 0800 154044
servis@gardena.sk

Slovenia

Husqvarna Austria GmbH
Industriezeile 36
4010 Linz
Phone: (+43) 732 77 01 01-485
service.gardena@
husqvarnagroup.com

South Africa

Husqvarna South Africa (Pty) Ltd
Lifestyle Business Park – Ground
Floor Block A
Cnr Beyers Naude Drive and
Ysterhout Road
Randpark Ridge, Randburg
Phone: (+27) 10 015 5750
service@gardena.co.za

South Korea

Kyung Jin Trading Co., Ltd
8F Haengbok Building,
210, Gangnam-Daero
137-891 Seoul
Phone: (+82) 2 574 6300
kjh@kjh.co.kr

Spain

Husqvarna España S.A.
Calle de Rivas nº 10
28052 Madrid
Phone: (+34) 91 708 05 00
atencioncliente@gardena.es

Sri Lanka

Hunter & Company Ltd.
130 Front Street
Colombo
Phone: 94-11 232 81 71
hunters@eureka.lk

Suriname

Deto Handelmaatschappij N.V.
Kernkampweg 72-74
P.O. Box: 12782
Paramaribo
Suriname
Phone: (+597) 4380 50
info@deto.sr

Sweden

Husqvarna AB/
GARDENA Sverige
Drottninggatan 2
561 82 Huskvarna
Sverige
Phone: (+46) (0) 36-14 60 02
service@gardena.se

Switzerland/Schweiz

Husqvarna Schweiz AG
Consumer Products
Industriestrasse 10
5506 Mägenwil
Phone: (+41) (0) 62 887 37 90
info@gardena.ch

Taiwan

Hong Ying Trading Co., Ltd.
No. 46 Wu-Kun-Wu Road
New Taipei City
Phone: (+886) (02) 2298 1486
salesgd1@7friends.com.tw

Tajikistan

AFIERS JV LLC
39, Ayri Street, 734024
Dushanbe, Tajikistan

Thailand

Spica Co. Ltd
243/2 Omnuh Rd., Prawat
Bangkok
10250 Thailand
Phone: (+66) (0)2721 7373
surapong@spica-siam.com

Tunisia

Société du matériel agricole et
maritime
Nouveau port de peche de Sfax
Bp 33
Sfax 3065
Phone: (+216) 98 419047/
(+216) 74 497614
commercial@smamtunisia.com

Türkiye

Dost Bahçe
Yunus Mah. Adil Sk. No:3
Kartal
İstanbul
34873 Türkiye
Phone: (+90) 216 389 39 39

Turkmenistan

I.E. Orazmammedov
Nurmuhmet
80 Ataturk, BERKARAR Shopping
Center,
Ground floor, A77b,
Ashgabat 744000
TURKMENISTAN
Phone: (+993) 12 468859
Mob: (+993) 62 222887/
info@jayhyzmat.com/
bekjyev@jayhyzmat.com
www.jayhyzmat.com

UAE

Al-Futtaim ACE Company
L.L.C Building, Al Rebat Street
Festival City, Dubai
7880 UAE
Phone: (+971) 4 206 6700
ace@alfuttaim.ae

Ukraine/Україна

AT «Альєдест»
вул Петропавлівська 4
08130, Київська обл.
Києво-Святошинський
р-н. с. Петропавлівська
Борщагівка
Україна
Тел.: (+38) 0 800 503 000

Uruguay

FELI SA
Entre Rios 1083
11800 Montevideo
Phone: (+598) 2203 1844
info@felisa.com.uy

Uzbekistan

AGROHOUSE MChJ
O'zbekiston, 111112
Toshkent viloyati
Toshkent tumani
Hasanboy QFY, THAY yogasida
Phone: (+998)-93-5414141
(+998)-71-2096868
info@agro.house
www.agro.house

Vietnam

Vision Joint Stock Company
BT-17, Khu biet thu – Khu Đao
ngoi giao Nguyen Xuan Khoat
Xuan Dinh, Bac Tu Liem
Hanoi, Vietnam
Phone: (+8424)-38462833/34
quynhnm@visionjsc.com.vn

Zimbabwe

Cutting Edge
159 Citroen Rd, Msasa
Harare
Phone: (+263) 8677 008685
sales@cuttingedge.co.zw

19035-20.962.01/0323
© GARDENA Manufacturing GmbH
D-89079 Ulm
http://www.gardena.com