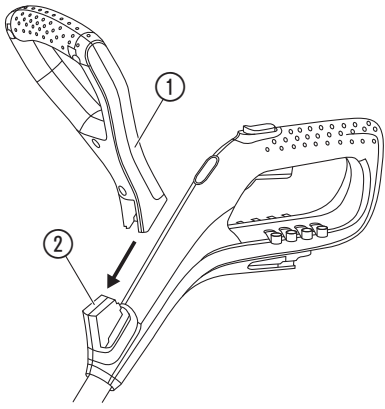
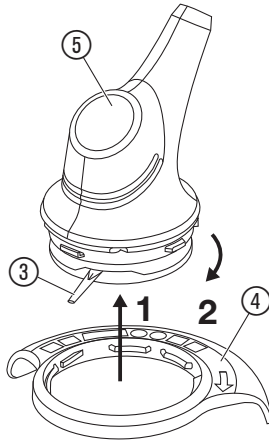
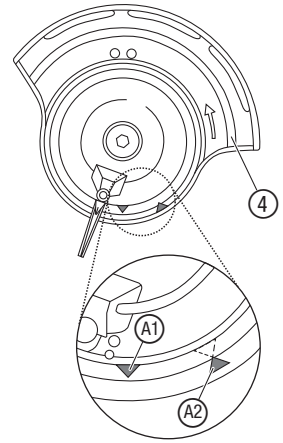
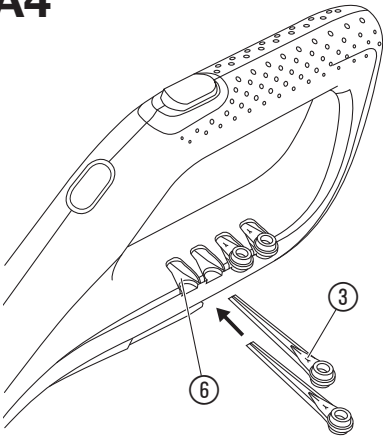
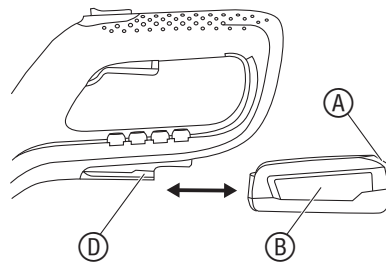
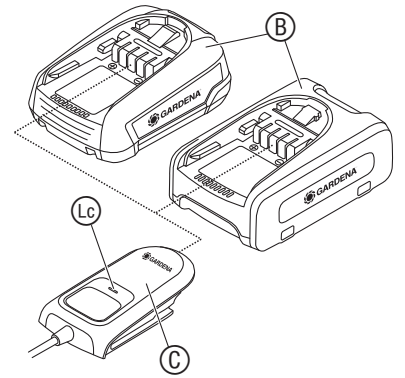
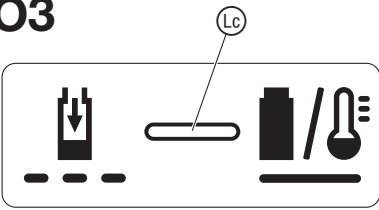
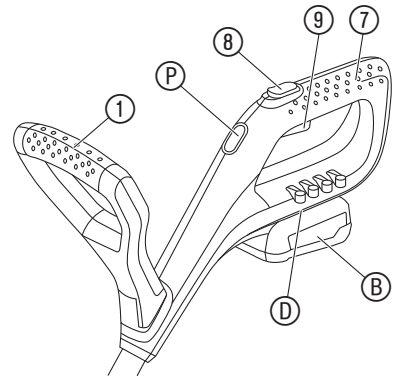
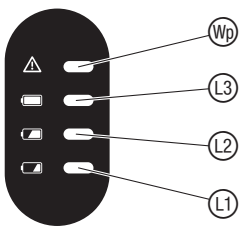
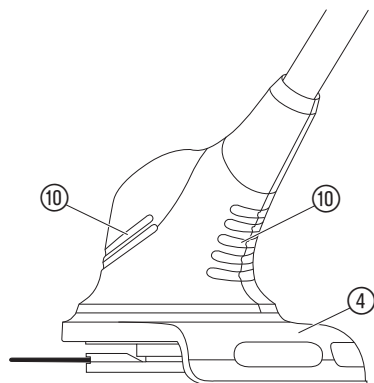
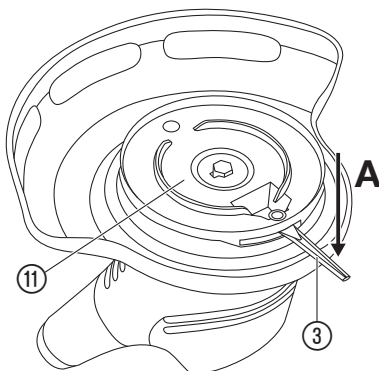
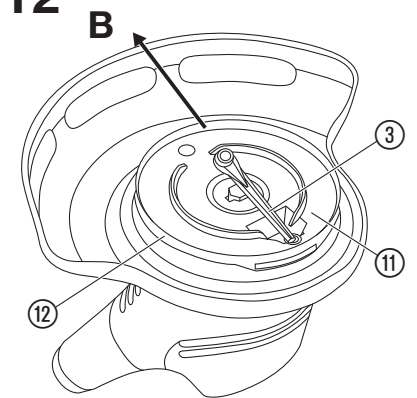

SmallCut 23/18V P4A

Art. 14702

BG **Инструкция за експлоатация**
Акку-Тример

A1**A2****A3****A4****O1****O2****O3****O5****O6****O4****M1****T1****T2**

ВАЖНО!

Прочетете внимателно инструкцията за експлоатация и я запазете за бъдещи справки.

Символи върху продукта:



Прочетете инструкцията за експлоатация.



Спазвайте дистанция.



Носете винаги сертифицирано защитно устройство за слуха. Носете винаги сертифицирано защитно устройство за зрението.



Извадете батерията преди почистване или техническо обслужване.



Не излагайте на дъжд.

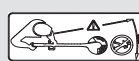

ОПАСНОСТ! Опасност от нараняване на други лица! Дръжте други лица далеч от зоната в която работите.



За зарядното устройство: Незабавно изключете щепсела от контакта, ако кабелът е повреден или прекъснат.

Общи указания по техника на безопасност

Безопасност на електрическите уреди



ОПАСНОСТ! Токов удар!

Опасност от нараняване от токов удар.

→ Продуктът трябва да бъде захранен с електричество през автоматичен прекъсвач, действащ при повреда или изтичане на ток (RCD) с номинален ток на изключване от максимум 30 mA.

Избягвайте необичайна поза на тялото и винаги пазете равновесие, за да имате непрекъсната здрава опора на склоновете. Ходете, не тичайте.

Не докосвайте движещи се опасни части на машината, преди машината да бъде изключена от електрическата мрежа и движещите се опасни части да спрат движението си напълно.

Носете винаги по време на работа с машината здрави обувки и дълги панталони.

По-безопасна работа

1 Обучение

- Прочетете внимателно инструкцията. Запознайте се с контролните елементи и правилното използване на машината.
- Не позволявайте на лица, които не са запознати с тази инструкция или деца да използват тази машина. Действащите местни правилници и наредби могат да ограничават възрастта на потребителя.
- Трябва да се има предвид, че потребителят е отговорен за инциденти или опасност за други лица или имуществото им.

2 Подготовка

- Преди употреба трябва да бъдат проверени за признаци за повреда или износване захранващия и удължаващия кабел. Ако по време на употреба бъде повреден захранващия кабел, същия трябва да бъде изключен незабавно от ел. мрежа. НЕ ДОКОСВАЙТЕ КАБЕЛА, ПРЕДИ ДА СТЕ ГО ИЗКЛЮЧИЛИ ОТ МРЕЖАТА. Не използвайте машината, ако захранващият кабел е повреден или заплетен.
- Преди употреба машината трябва да бъде визуално проверена за повредени, липсващи или неправилно поставени предпазни устройства или капаци.
- Никога не включвайте машината, ако в близост се намират хора, особено деца, или животни.

3 Експлоатация

- Дръжте захранващия и удължаващия кабел далеч от режещата корда.
- По време на целия период на използване на машината трябва да се носят защитни очила и здрави обувки.
- Да се избягва използването на машината в лоши метеорологични условия, особено при опасност от мълинни.
- Използвайте машината само на дневна светлина или при добро изкуствено осветление.
- Не използвайте машината с повреден капак или защитно приспособление или без капак или защитни приспособления.
- Включете електродвигателя, ако ръцете и краката са извън обхвата на режещото устройство.

BG Akku-Тример

1. ТЕХНИКА НА БЕЗОПАСНОСТ	105
2. МОНТАЖ	107
3. ОБСЛУЖВАНЕ	107
4. ТЕХНИЧЕСКО ОБСЛУЖВАНЕ	108
5. СЪХРАНЕНИЕ	108
6. ОТСТРАНЯВАНЕ НА ПОВРЕДИ	108
7. ТЕХНИЧЕСКИ ДАННИ	109
8. АКЕСОАРИ	109
9. СЕРВИЗ/ГАРАНЦИЯ	109

Превод на оригиналната инструкция.



Този продукт може да се използва от деца на възраст от 8 години и по-големи и лица с намалени физически, сетивни или умствени способности или липса на опит и познания, когато те са под надзор или са били инструктирани относно безопасната употреба на продукта и разбират произтичащите от това рискове. Деца не трябва да играят с продукта. Почистване и потребителска техническа поддръжка не трябва да се извършва от деца без надзор. Препоръчваме използването на продукта да се извършва от лица над 16 годишна възраст.

Употреба по предназначение:

Тримерът на GARDENA е предназначен за косене на морави и тревни площи в лични и хоби градини.

Продуктът не е подходящ за продължителна експлоатация.



ОПАСНОСТ! Контузии!

→ Не използвайте продукта за подрязване на живи плетове, за раздробяване на окосения материал или за компостиране.

ж) Винаги изключвайте машината от електрозахранването (т. р. изключване на щепсела от ел. мрежа, сваляне на блокировката или на свалящата се батерия)

- 1) винаги, когато машината се оставя без надзор;
 - 2) пред отстраняване на проблем с блокирала машина;
 - 3) преди проверка, почистване или обработка на машината;
 - 4) след контакт с чужди тела,
 - 5) винаги, когато машината започне да вибрира необичайно.
- з) Внимавайте за нараняване по краката и ръцете от режещото приспособление.
- и) Винаги се убеждавайте, че отворите за вентилация се поддържат чисти от чужди тела.

4 Поддържане в изправност и съхранение

- а) Машината трябва да бъде изключена от електрозахранването (т. р. изключване на щепсела от ел. мрежа, сваляне на блокировката или на свалящата се батерия), преди извършването на работи по поддръжката или почистването.
- б) Да се използват само резервни части и аксесоари препоръчани от производителя.
- в) Машината трябва да бъде проверявана и поддържана редовно. Машината да бъде ремонтирана само в оторизиран сервиз.
- г) Ако машината не се използва, тя трябва да бъде съхранявана на място недостъпно за деца.

Допълнителни указания по техника на безопасност

Безопасна работа с батерии



Прочетете всички указания по техника на безопасност и инструкции.

Ако не бъдат спазени указанията по техника на безопасност и инструкциите, съществува опасност от токов удар, пожар и/или от тежки наранявания.

Съхранявайте грижливо тези инструкции. Използвайте зарядното устройство само, ако напълно оценявате всички инструкции и можете да ги изпълните без ограничения или сте получили съответните указания.

→ **Наблюдавайте децата по време на употреба, почистване и техническо обслужване.**

Така ще сте сигурни, че децата не си играят със зарядното устройство.

→ **Зареждайте само литиево-йонни акумулаторни батерии от системата POWER FOR ALL тип PBA 18V, с капацитет от 1,5 Ah или по-висок (от 5 акумулаторни клетки или повече).** Напрежението на акумулаторната батерия трябва да съответства на напрежението за зареждане на батерията на зарядното устройство. **Не зареждайте неакумулаторни батерии.**

В противен случай съществува опасност от пожар и експлозия.

→  **Зарядното устройство не трябва да се излага на дъжд или влага.** Вода, влязла в електрически уред повишава риска от токов удар.

→ **Поддържайте зарядното устройство чисто.**

Замърсяването създава риск от токов удар.

→ **Проверявайте зарядното устройство, кабела и щепсела преди всяка употреба. Не използвайте зарядното устройство, ако забележите някакви повреди. Не отваряйте сами зарядното устройство, същото да бъде ремонтирано само от квалифицирани специалисти и само с оригинални резервни части.** Повредени зарядни устройства, кабели и щепсели повишават риска от токов удар.

→ **Не използвайте зарядното устройство върху лесно запалима повърхност (напр. хартия, текстил и др.) или в среда, която може да се възпламени.** Съществува риск от пожар поради нагряване на зарядното устройство по време на зареждане.

→ Ако е необходима смяна на свързващия кабел, това трябва да бъде направено от GARDENA или оторизиран сервизен център за електроинструменти GARDENA, за да се избегнат рисковете за безопасността.

→ **Не използвайте продукта, докато се зарежда.**

→ **Тези указания по техника на безопасност важат само за литиево-йонни акумулаторни батерии от системата POWER FOR ALL PBA 18V.**

→ **Използвайте акумулаторната батерия само в продукти на производители на системата POWER FOR ALL.**

Само така можете да защитите батерията от опасно претоварване.

→ **Зареждайте акумулаторните батерии само със зарядни устройства, които се препоръчват от производителя.**

От зарядно устройство, което е предназначено за определен вид акумулаторни батерии, съществува опасност от пожар, когато се използва с други акумулаторни батерии.

→ **Акумулаторната батерия се доставя частично заредена.** За да осигурите пълна мощност на акумулаторната батерия, заредете преди първа употреба акумулаторната батерия в зарядното устройство напълно.

→ **Съхранявайте акумулаторни батерии, извън зона на достъп от деца.**

→ **Не отваряйте акумулаторната батерия.**

Съществува риск от късо съединение.

→ **При повреди и неправилна употреба на акумулаторната батерия могат да се образуват пари.** Акумулаторната батерия може да се запали или да избухне. Осигурете чист въздух, а при оплакване потърсете лекар. Парите могат да раздразнят дихателните пътища.

→ **При неправилно използване или повредена акумулаторна батерия може от акумулаторната батерия да протече течност, която може да се възпламени.** Избягвайте контакта с нея. При случаен контакт

изплакнете с вода. Ако течността попадне в очите, потърсете допълнителна лекарска помощ.

Течността изтекла от акумулаторната батерия може да доведе до дразнене по кожата или изгаряния.

→ **Ако акумулаторната батерия е повредена, течността може да изтече и да намокри съседни предмети.** Проверете засегнатите детайли. Почистете ги или ги сменете, ако е необходимо.

→ **Не свързвайте на късо акумулаторната батерия.** Дръжте неизползваната акумулаторна батерия далеч от кламери, монети, ключове, гвоздеи, винтове или други малки метални предмети, които биха могли да окъсят контактите. Късо съединение между контактите на акумулаторната батерия може да доведе до изгаряния или пожар.

→ **Възможно е контактите на батерията да са горещи след употреба.** Внимавайте с горещите контакти при отстраняването на батерията.

→ **Акумулаторната батерия може да бъде повредена от остри предмети като напр. пирон или отвертка или от прилагане на външна сила.** Може да възникне вътрешно късо съединение и акумулаторната батерия да се запали, запуши, експлодира или да прегрее.

→ **Никога не ремонтирайте повредени акумулаторни батерии.**

Всяко техническо обслужване на акумулаторни батерии трябва да се извършва само от производителя или от оторизиран сервизен център.

→  **Пазете акумулаторната батерия от топлина, напр. също от продължително излагане на слънчева светлина, огън, замърсяване, вода и влага.**

 Съществува опасност от експлозия или късо съединение.

→ **Използвайте и съхранявайте акумулаторната батерия само при температура на околната среда между -20 °C и +50 °C.**

Не оставяйте акумулаторната батерия през лятото в колата. При температури <0 °C може да се стигне до специфични за уреда ограничения в производителността.

→ **Зареждайте акумулаторната батерия само при температура на околната среда между 0 °C и +45 °C.**

Зареждането извън температурния диапазон може да повреди акумулаторната батерия или да увеличи риска от пожар.

→ **След употреба оставете акумулаторната батерия да се охлади в продължение на минимум 30 минути, преди да я заредите или приберете.**

Безопасност на електрическите уреди



ОПАСНОСТ! Сърдечен арест!

Този продукт образува електромагнитно поле по време на работа. Това поле може при определени обстоятелства да окаже влияние върху начина на функциониране на активни или пасивни медицински импланти. За да се изключи рискът от ситуации, които биха могли да доведат до тежки или смъртоносни наранявания, лицата с медицински имплант трябва преди употреба на този продукт да се консултират със своя лекар и производителя на импланта.

Полагайте външни захранващи кабели така, че да са видими. Преди рязане проверете зоната за скрити кабели.

Използвайте акумулаторния продукт само от 0 °C до 40 °C.

Извадете акумулаторната батерия в случай на авария.

Не използвайте продукта в близост до вода и за поддръжка на градински езерца.

Пазете контактите на акумулаторната батерия от влага.

Лична безопасност



ОПАСНОСТ! Опасност от задушаване!

Дребните детайли могат лесно да бъдат погълнати. Полиетиленовата торба представлява опасност от задушаване за малките деца. **Дръжте малките деца далеч по време на монтажа.**

Притискане на пръсти: Пазете пръстите си, когато монтирате защитния капак.

Ако тримерът вибрира силно, сменете ножа и проверете държача на ножа за повреди.

Проверете преди употреба, дали износващото се ребро е в изправност.

Пренасяйте тримера за предната дръжка.

Носете лични предпазни средства.

Носете ръкавици за почистване на устройството за рязане.

Носете винаги защитни очила.

Защитните приспособления като ръкавици, нехлъзгащи се предпазни обувки или защита за слуха, които се използват в определени условия, намаляват риска от контузии.

Бъдете внимателни по време на настройката на продукта, за да избегнете прикльсването на пръстите между движещите се и стационарните части на машината или при монтажа на защитния капак.

Не използвайте вода или химически препарати за почистване на защитата или другите части на тримера.

Дръжте всички гайки, болтове и винтове завинтени, за сте сигурни, че продуктът е в безопасно работно състояние.

Не разглобявайте продукта след доставката.

Предупреждение! При носене на защита за слуха и поради шума, който излъчва продукта, операторът може да не забележи приближаващи се лица.

По време на работа и транспортиране особено внимавайте за другите хора.

Бъдете концентрирани, гледайте това, което правите и разсъждавайте трезво при работа с електроинструмент.

Не използвайте електроинструмент, докато сте изморени или сте под влиянието на наркотици, алкохол или медикаменти.

Момент невнимание при работа с електроинструмент може да доведе до тежки контузии.

2. МОНТАЖ



ОПАСНОСТ! Контузии!

Риск от порязване, ако продуктът се включи неволно.

→ Изчакайте докато пластмасовият нож спре и извадете акумулаторната батерия, преди да сглобите продукта.

Монтаж на допълнителната ръкохватка [фиг. А1]:

→ Плъзнете допълнителната ръкохватка ① върху горната ръкохватка ②, докато чуе изщракване от свързването (изщракване).

Монтаж на защитния капак [фиг. А2/А3]:



ОПАСНОСТ!

Продуктът може да бъде използван само ако е монтиран защитният капак.

1. Плъзнете защитния капак ④ върху главата на тримера ⑤. Въведете при това пластмасовия нож ③ през отвора на защитния капак ④.
2. Завъртете защитния капак ④, докато същия може се отвори изцяло (двете стрелки ①/② са една срещу друга).
3. Завъртете защитния капак ④ обратно на часовниковата стрелка, докато чуе изщракване от свързването (изщракване).

Закрепване на пластмасови нож към ръкохватката [фиг. А4]:

В доставката са включени 5 пластмасови ножа ③. От тях има 4 резервни пластмасови ножа в гнездата ⑥ на ръкохватката.

За монтажа на пластмасовия нож в държача на ножа виж 6. ОТСТРАНЯВАНЕ НА ПОВРЕДИ Смяна на пластмасовия нож.

3. ОБСЛУЖВАНЕ



ОПАСНОСТ! Контузии!

Риск от порязване, ако продуктът се включи неволно.

→ Изчакайте, докато пластмасовият нож спре, и извадете акумулаторната батерия преди транспортиране на продукта.

Зареждане на акумулаторната батерия [фиг. О1/О2/О3]:



ВНИМАНИЕ!

Обърнете внимание на напрежението на мрежата! Напрежението на източника на захранване трябва да съответства на информацията на фирмената табелка на зарядното устройство.

В окомплектовката на доставката на акумулаторния тример GARDENA Арт. 14702-55 не са включени акумулаторна батерия и зарядно устройство.

Интелигентният процес на зареждане автоматично разпознава нивото на заряд на акумулаторната батерия и я зарежда с оптимален ток на зареждане в зависимост от температурата и напрежението на акумулаторната батерия.

Това щади акумулаторната батерия и тя винаги остава напълно заредена, когато се съхранява в зарядното устройство.

1. Натиснете освобождаващия бутон ① и извадете акумулаторната батерия ② от гнездото за батерията ③.

2. Включете зарядното устройство ④ в контакт на електрическата мрежа.
3. Плъзнете зарядното устройство ④ върху акумулаторната батерия ②.

Когато индикацията за зареждане на акумулаторната батерия ④ на зарядното устройство мига зелено, акумулаторната батерия се зарежда.

Когато индикацията за зареждане на акумулаторната батерия ④ на зарядното устройство свети зелено без прекъсване, акумулаторната батерия е напълно заредена (време за зареждане, виж 7. ТЕХНИЧЕСКИ ДАННИ).

4. Проверявайте периодично при зареждане състоянието на зареждането.
5. Когато акумулаторната батерия ② е напълно заредена, можете да разделите акумулаторната батерия ② от зарядното устройство ④.

Значение на елементите на индикацията:

Индикация на зарядното устройство [фиг. О3]:

Мигаща светлина на индикацията за зареждане на акумулаторната батерия ④

Процесът на зареждане се сигнализира чрез мигане на индикацията за зареждане на акумулаторната батерия ④.

Указание: Процесът на зареждане е възможен само, ако температурата на акумулаторната батерия е в допустимия диапазон на температурата на зареждане, виж 7. ТЕХНИЧЕСКИ ДАННИ.



Постоянна светлина на индикацията за зареждане на акумулаторната батерия ④

Постоянната светлина на индикацията за зареждане на акумулаторната батерия ④ сигнализира, че акумулаторната батерия е заредена напълно или, че температурата на акумулаторната батерия е извън допустимия диапазон на температура на зареждане и затова не може да бъде заредена. Веднага след достигане на допустимия температурен диапазон, акумулаторната батерия се зарежда.



Без включена акумулаторна батерия, постоянната светлина на индикацията за зареждане на акумулаторната батерия ④ сигнализира, че щепселът в включен в електрическия контакт и зарядното устройство е готово за употреба.

Индикация за състоянието на зареждане на батерията ④ върху продукта [фиг. О4/О6]:

След включването на продукта за 5 секунди се показва индикацията за състоянието на зареждане на батерията ④.

Състояние на зареждане на батерията	Индикация за състоянието на зареждане на батерията
67 – 100 % заредена	①, ② и ③ светят зелено
34 – 66 % заредена	① и ② светят зелено
11 – 33 % заредена	① свети зелено
0 – 10 % заредена	① мига зелено

Когато светодиодът ④ мига зелено, акумулаторната батерия трябва да бъде заредена.

Когато светодиодът за повреда ⑤ свети или мига, виж 6. ОТСТРАНЯВАНЕ НА ПОВРЕДИ.

Работна позиция [фиг. О5]:

За стандартно косене.

Включване на тримера [фиг. О1/О6]:



ОПАСНОСТ! Контузии!

Опасност от нараняване, ако продуктът не спре при пускане на ръчката за включване.

→ Не избягвайте предпазните приспособления или прекъсвачите. Не закрепвайте ръчката за включване например към дръжката.

Продуктът е оборудван с двуклюбово-защитно устройство (ръчка за включване с блокировка срещу включване), което предотвратява неволното включване на продукта.

Включване:

1. Поставете акумулаторната батерия ② в гнездото за батерията ③ докато тя се фиксира с изщракване.
2. Дръжте допълнителната ръкохватка ① с едната ръка.

3. Дръжте с другата ръка основната ръкохватка ⑦, плъзнете блокировката срещу включване ⑧ напред и издърпайте ръчка за включване ⑨.
Тримерът стартира и индикацията за състоянието на зареждане на батерията ⑩ се показва за 5 секунди.

4. Пуснете отново блокировката срещу включване ⑧.

ВНИМАНИЕ! Избягвайте контакта на пластмасовия нож и на държача на ножа с твърди предмети (зидове, камъни, огради и др.), за да избегнете износване или счупване на пластмасовия нож и на държача на ножа.

Спиране:

- Пуснете ръчката за включване ⑨.
Тримерът спира.
- Натиснете освобождаващия бутон ⑪ и извадете акумулаторната батерия ⑫ от гнездото за батерията ⑬.

4. ТЕХНИЧЕСКО ОБСЛУЖВАНЕ



ОПАСНОСТ! Контузии!

Риск от порязване, ако продуктът се включи неволно.

→ Изчакайте докато пластмасовият нож спре и извадете акумулаторната батерия, преди да направите техническо обслужване на продукта.

Почистване на тримера [фиг. M1]:



ОПАСНОСТ! Контузии!

Опасност от нараняване и риск от повреда на продукта.

→ Не почиствайте продукта с вода или водна струя (особено водна струя под налягане).

→ Не почиствайте с химикали, включително бензин или разтвори. Някои от тях могат да повредят важни пластмасови детайли.

Вентилационните отвори трябва винаги да бъдат чисти.

- Почистете отворите за вентилация ⑭ с мека четка (не използвайте отвертка).
- След всяка употреба почиствайте всички подвижни части. Най-вече отстранявайте остатъци от трева и замърсяване от защитния капак ⑮.

Почистване на батерията и на зарядното устройство:

Уверете се, че повърхността и контактите на батерията и на зарядното устройство са винаги чисти и сухи, преди да включите зарядното устройство към електрическата мрежа.

Не използвайте течаща вода.

- **Зарядно устройство:** Почистете контактите и пластмасовите детайли с мека и суха кърпа.
- **Акумулаторна батерия:** Почиствайте понякога вентилационните отвори и контактите на акумулаторната батерия с мека, чиста и суха четка.

5. СЪХРАНЕНИЕ

Сваляне от експлоатация:

Продуктът трябва да бъде съхраняван на недостъпно за деца място.

- Извадете акумулаторната батерия.
- Заредете акумулаторната батерия.
- Почистете тримера, акумулаторната батерия и зарядното устройство (виж 4. ТЕХНИЧЕСКО ОБСЛУЖВАНЕ).
- Съхранявайте тримера, акумулаторната батерия и зарядното устройство на сухо, затворено и защитено от замръзване място.

Изхвърляне:

(съгласно Директива 2012/19/EC/S.I. 2013 No. 3113)



Продуктът не трябва да бъде изхвърлян заедно с обикновените битови отпадъци. Той трябва да бъде изхвърлен съгласно действащите местни разпоредби за опазване на околната среда.

ВАЖНО!

→ Изхвърлете продукта на или чрез Вашия местен събирателен пункт за рециклиране.

Изхвърляне на батерията:



Акумулаторната батерия съдържа литиево-йонни клетки, които трябва след края на експлоатационния им живот да се изхвърлят отделно от обичайните битови отпадъци.

Li-ion

ВАЖНО!

→ Изхвърлете акумулаторните батерии на или чрез Вашия местен събирателен пункт за рециклиране.

- Оставете литиево-йонните клетки напълно да се изтощат (обърнете се към сервизен център на GARDENA).
- Обезопасете контактите на литиево-йонните клетки срещу свързване на късо.
- Изхвърлете литиево-йонните клетки според правилата.

6. ОТСТРАНЯВАНЕ НА ПОВРЕДИ



ОПАСНОСТ! Контузии!

Риск от порязване, ако продуктът се включи неволно.

→ Изчакайте докато пластмасовият нож спре и извадете акумулаторната батерия преди да отстраните повреда по продукта.

Смяна на пластмасовия нож [фиг. T1/T2]:



ОПАСНОСТ! Нараняване от порязване!

→ Не използвайте метални режещи елементи или резервни части и аксесоари, които не са предвидени от GARDENA.

Когато износващото се ребро ⑯ вече не се вижда, трябва да бъде сменен държача на ножа ⑰. Обърнете се към сервиз на GARDENA.

Пластмасовите ножове могат да се използват максимум до половината от дължината им. Трябва да бъдат използвани само оригинални резервни ножове RotorCut на GARDENA. Резервните пластмасови ножове могат да бъдат закупени от Вашият търговец на продуктите на GARDENA или директно от сервизната служба на GARDENA.

- GARDENA Резервен нож RotorCut за турботример Арт. 5368





Сваляне на пластмасовия нож:



- Завъртете тримера.
- Натиснете пластмасовия край на ножа леко надолу (A), придвижете пластмасовия нож ⑱ навътре през държача на ножа ⑰ (B) и го извадете.

Поставяне на пластмасовия нож:

→ Вкарайте новия пластмасов нож ⑲ през металния отвор на държача на ножа ⑰, докато чуete изщракване от свързането (изщракване).
Ако новият пластмасов нож е поставен правилно, той позволява леко да се накланя.

Проблем	Възможна причина	Отстраняване
Тримерът не коси или коси лошо	Пластмасовият нож е износен или твърде къс.	→ Заменете пластмасовия нож.
	Пластмасовият нож е счупен.	→ Заменете пластмасовия нож.

Проблем	Възможна причина	Отстраняване
Тримерът вибрира силно	Пластмасовият нож е твърде силно износен и предизвиква дебаланс. Държачът на ножа е износен.	→ Заменете пластмасовия нож. → Заменете държача на ножа.
Тримерът не може да бъде спряен	Ръчката за включване е зяла.	→ Свалете акумулаторната батерия и освободете ръчката за включване.
Тримерът не се включва или спира. Светодиодът  мига зелено [фиг. 04]	Акумулаторната батерия е разредена.	→ Заредете акумулаторната батерия.
Тримерът не се включва или спира. Светодиодът за повреда  свети червено [фиг. 04]	Температурата на акумулаторната батерия на тримера е извън допустимия диапазон. Между контактите на акумулаторната батерия на тримера има капки вода или влага. Електродвигателят е блокирал.	→ Изчакайте докато температурата на акумулаторната батерия отново е между 0 °C – + 45 °C. → Отстранете капките вода/влагата със суха кърпа. → Отстранете препятствието. Включете отново.
Тримерът не се включва или спира. Светодиодът за повреда  мига червено [фиг. 04]	Продуктът е повреден.	→ Обърнете се към сервиз на GARDENA.
Тримерът не се включва или спира. Светодиодът за повреда  не свети [фиг. 04]	Акумулаторната батерия не е поставена изцяло в гнездото на батерията. Акумулаторната батерия е повредена. Продуктът е повреден.	→ Поставете акумулаторната батерия изцяло в гнездото на батерията, докато тя се фиксира с изщракване. → Заменете акумулаторната батерия. → Обърнете се към сервиз на GARDENA.

Процесът на зареждане не е възможен. Индикацията за зареждане на акумулаторната батерия  свети продължително [фиг. 03]	Акумулаторната батерия не е поставена (правилно). Контактите на акумулаторната батерия са замърсени.	→ Поставете акумулаторната батерия правилно върху зарядното устройство. → Почистете контактите на акумулаторната батерия (напр. чрез многократно поставяне и изваждане на акумулаторната батерия, при необходимост заменете акумулаторната батерия).
Индикацията за зареждане на акумулаторната батерия  не свети [фиг. 03]	Щепселът на зарядното устройство не е включен (правилно). Повреда в електрическия контакт, захранващия кабел или зарядното устройство.	→ Включете щепсела (изцяло) в електрическия контакт. → Проверете напрежението на мрежата. Оставете при нужда зарядното устройство да бъде проверено от сервиз на GARDENA или при оторизиран търговец.

 **УКАЗАНИЕ:** При други повреди се обръщайте към Вашия сервизен център на GARDENA. Ремонтите трябва да бъдат изпълнявани само от сервизният център на GARDENA, както и от специализираните търговци, които са оторизирани от GARDENA.

7. ТЕХНИЧЕСКИ ДАННИ

Аку-Тример	Мярка	Стойност (Арт. 14702)
Номинален ток	A	3,0
Номинално напрежение	V (DC)	18
Ширина на косене	см	23
Обороти на държача на ножа	об/мин	9500
Тегло (без батерия)	г	1630
Ниво на налягането на шума $L_{PA}^{(1)}$ Погрешност k_{PA}	dB (A)	77 3,0

Аку-Тример	Мярка	Стойност (Арт. 14702)
Ниво на звуковата мощност $L_{WA}^{(2)}$ измерено/гарантирано Погрешност k_{WA}	dB (A)	85 / 86 1,5
Вибрации на ръцете $a_{vhw}^{(1)}$ Погрешност k_{vhw}	m/s^2	3,2 1,5

Метод на измерване съгласно: ¹⁾ EN 50636-2-91 ²⁾ RL 2000/14/EC / S.I. 2001 No.1701



УКАЗАНИЕ: Посочената стойност на вибрационните емисии се измерва съгласно стандартизиран метод за изпитване и може да бъде използвана за сравняване на електроинструменти помежду им. Тази стойност може да бъде използвана и за предварителна оценка на експозицията. Стойността на вибрационните емисии може да варира по време на действителната употреба на електроинструмента.

Системна акумулаторна батерия	Мярка	Стойност (Арт. 14902) PBA 18V 2,0Ah W-B
Напрежение на батерията	V (DC)	18
Капацитет на батерията	Ah	2,0
Брой на клетките (литиево-йонни)		5

Зарядни устройства подходящи за система POWER FOR ALL: AL 1810 CV / AL 1815 CV / AL18-20 / AL 1830 CV / AL 1880 CV.

Зарядно устройство AL 1810 CV P4A	Мярка	Стойност (Арт. 14900)
Напрежение на мрежата	V (AC)	220 – 240
Честота на мрежата	Hz	50 – 60
Номинална мощност	W	26
Напрежение на зареждане на акумулаторната батерия	V (DC)	18
Макс. ток на зареждане на акумулаторната батерия	mA	1000
Време на зареждане на акумулаторната батерия 80% / 97 – 100% (около)		
PBA 18V 2,0Ah W-B	мин	96 / 124
PBA 18V 2,5Ah W-B	мин	120 / 154
PBA 18V 4,0Ah W-C	мин	192 / 244
Допустим диапазон на температура на зареждане	°C	0 – 45
Тегло съгласно процедура EPTA 01:2014	kg	0,17
Клас на безопасност		 / II

Акумулаторни батерии подходящи за система POWER FOR ALL: PBA 18V.

8. АКЕСОАРИ

GARDENA Резервен нож RotorCut за Турботример	За замяна на износен пластмасов нож.	Арт. 5368
GARDENA Резервен носач на нож	Може да бъде поръчан чрез сервизна служба на GARDENA.	
GARDENA Системна акумулаторна батерия PBA 18V/45 P4A PBA 18V/72 P4A	Акумулаторна батерия за допълнително време за работа или за подмяна.	Арт. 14903 Арт. 14905
GARDENA Акумулаторно бързо зарядно устройство AL 1830 CV P4A	За бързо зареждане на батерии PBA 18V..W-.. за система POWER FOR ALL.	Арт. 14901

9. СЕРВИЗ/ГАРАНЦИЯ

Сервиз:

Моля, свържете се чрез адреса в приложената гаранционна карта.

Гаранционна карта:

Гаранцията се предоставя само съгласно разпоредбите в приложената гаранционна карта.

Бързоизносващи се части:

Пластмасовият нож и държачът на ножа са бързоизносващи се детайли и затова са изключени от гаранцията.

DE EU-Konformitätserklärung Der Unterzeichnende bestätigt als Bevollmächtigter des Herstellers, der GARDENA Germany AB, PO Box 7454, S-103 92, Stockholm, Schweden, dass das (die) nachfolgend bezeichnete(n) Gerät(e) in der von uns in Verkehr gebrachten Ausführung die Anforderungen der harmonisierten EU-Richtlinien, EU-Sicherheitsstandards und produktspezifischen Standards erfüllt/erfüllen. Bei einer nicht mit uns abgestimmten Änderung des (der) Geräte(s) verliert diese Erklärung ihre Gültigkeit.	HU EU megfeleléségi nyilatkozat Az alulírott, a GARDENA Germany AB, Pf. 7454, S-103 92, Stockholm, Svédország megbízotti minőségében megerősíti, hogy az általunk aláírt kiviteltel forgalomba hozott, lent nevezett eszközök/ gépek megfelelnek az unióis irányelvekkel összhangban hozott nemzeti előírások követelményeinek, az EU biztonsági szabványainak és a konkrét termékre vonatkozó szabványoknak. Az eszközök/ gépek nem egyeztetett módosítása esetén ez a nyilatkozat érvényét veszti.
EN EC Declaration of Conformity The undersigned hereby certifies as the authorized representative of the manufacturer, GARDENA Germany AB, PO Box 7454, S-103 92, Stockholm, Sweden, that, when leaving our factory, the unit(s) indicated below is/ are in accordance with the harmonised EU guidelines, EU standards of safety and product specific standards. This certificate becomes void if the unit(s) is/ are modified without our approval.	CS EU prohlášení o shodě Podpisem osoba plnomocněná výrobcem GARDENA Germany AB, PO Box 7454, S-103 92, Stockholm, Švédsko potvrzuje, že v následujícím uvedený(-é) přístroj(-e) v provedení námi uvedeném na trh splňuje/ splňují požadavky směrnice EU, bezpečnostních norem EU a norem specifických pro výrobek. V případě změny přístroje(-ů), která s námi nebyla dohodnuta, ztrácí toto prohlášení svou platnost.
FR Déclaration de conformité CE Le soussigné déclare, en tant que mandataire du fabricant, la GARDENA Germany AB, PO Box 7454, S-103 92, Stockholm, Suède, que, au moment de sa sortie de nos usines, l'appareil/appareils en question est conforme aux prescriptions des directives européennes énoncées ci-dessous et conforme aux règles de sécurité et autres règles qui lui sont applicables dans le cadre de l'Union européenne. Toute modification portée sur ce(s) produit(s) sans l'accord express de notre part supprime la validité de ce certificat.	SK EÚ vyhlásenie o zhode Dolný podpísaný potvrdzuje, ako splnomocnený zástupca výrobcu, GARDENA Germany AB, PO Box 7454, S-103 92, Stockholm, Švédsko, potvrdzuje, že ďalej označené zariadenie /a/ vo vyhotovení uvedenom na trh spĺňa/ ňu splňujú požiadavky harmonizovaných smerníc EU, bezpečnostných štandardov EÚ a predpisov, špecifických pre dané výrobky. Pri zmene zariadenia/ zariadení, ktorá nebola odsúhlasená našou spoločnosťou, stráca toto vyhlásenie platnosť.
NL EU-conformiteitsverklaring De ondergetekende bevestigt als gevolmachtigde van de fabrikant, GARDENA Germany AB, PO Box 7454, S-103 92, Stockholm, Zweden, dat het/ de onderstaand vermelde apparaat/apparaten in de door ons in de handel gebrachte uitvoering voldeet/ voldoen aan de eisen van de geharmoniseerde EU-richtlijnen, EU-veiligheidsnormen en productspecifieke normen. Bij een niet met ons afgestemde verandering van het apparaat/de apparaten verliest deze verklaring haar geldigheid.	EL Δήλωση συμμόρφωσης ΕΕ Ο υπογεγραμμένος βεβαιώνει ως πληρεξούσιος του κατασκευαστή, της εταιρείας GARDENA Germany AB, T.Θ. 7454, S-103 92, Στοχόλμη, Σουηδία, ότι οι (οι) παρακάτω αναφερόμενης(ες) συσκευή(ες) στην έκδοσή που τίθεται από εμάς σε κυκλοφορία πληροί/πληρούν τις απαιτήσεις των ενωμοσιωμένων οδηγιών της ΕΕ, προτύπων ασφαλείας της ΕΕ και των ειδικών για το προϊόν προτύπων. Σε περίπτωση τροποποίησης της (των) συσκευής(ών) χωρίς προηγούμενη συνεννόηση με τη εταιρεία μας παύει να ισχύει η δήλωση.
SV EU-försäkran om överensstämmelse Undertecknad intygar som befulldäktad företrädare för tillverkaren, GARDENA Germany AB, PO Box 7454, S-103 92, Stockholm, Sverige, att nedan angiven apparat/ nedan angivna apparater i det utförande vi har släppt på marknaden, uppfyller förordningarna i de harmoniserade EU-direktiv, EU-säkerhetsstandarderna och de produktspecifika standarderna. Denna försäkran upphör att gälla vid en ändring av apparaten/apparaterna som inte har stämts av med oss.	SL Izjava EU o skladnosti Spodaj podpisani kot pooblaščenec proizvajalca GARDENA Germany AB, PO Box 7454, S-103 92, Stockholm, Švedska, potrjuje, da v nadaljevanju označene naprave v izvedbi, v kakršni smo jih dali v promet, izpolnjuje zahteve usklajenih direktiv EU, varnostnega standarda EU in standardov, ki veljajo za posamezne izdelke. V primeru spremembe naprave, ki ni usklajena z nami, ta izjava neha veljati.
DA EU-overensstemmelseerklæring Underskriveren bekræfter som fuldmægtig for producenten, GARDENA Germany AB, PO Box 7454, S-103 92, Stockholm, Sverige, at det (de) efterfølgende betegnede apparat(er) i den af os markedsførte udførelse opfylder kravene i de harmoniserede EU-direktiver, EU-sikkerhedsstandarder og produktspecifikke standarder. Foretages en ændring af apparatet/apparaterne, der ikke er aftalt med os, mister denne erklæring sin gyldighed.	HR EU izjava o skladnosti Dolje potpisani kao ovlaštenik proizvođača, tvrtke GARDENA Germany AB, PO Box 7454, S-103 92, Stockholm, Švedska, potvrđuje, da u nastavku naznačene uređaje/a vo vyhotovení uvedenom na trh spĺňa/ ňu splňujú požiadavky harmonizovaných smerníc EU, bezpečnostných štandardov EÚ a predpisov, špecifických pre dané výrobky. Pri zmene zariadenia/ zariadení, ktorá nebola odsúhlasená našou spoločnosťou, stráca toto vyhlásenie platnosť.
FI EU-vaatimustenmukaisuusvakuutus Allekirjoittanut vahvistaa valmistajan, GARDENA Germany AB, PO Box 7454, S-103 92, Tukholma, Ruotsi, valtuuttamansa henkilön, että seuraava laite täyttää/ seuraavat laitteet täyttävät meidän toimittamassa mallissa yhdenmukaistettujen EU-direktiivien, EU-tuoteturvallisuusmääräysten ja tuotekeuhkaiden standardien vaatimukset. Laitteen/ laitteiden muokkauksessa, joista ei ole sovittu meidän kanssamme, menettää tämä selvitys voimassolonsa.	RO Declarație de conformitate UE Semnatul, în calitate sa de împuternicit al producătorului GARDENA Germany AB, PO Box 7454, S-103 92, Stockholm, Suedia, confirmă că aparatul (aparatele) descrise în cele ce urmează, în execuția pusă de noi pe piață îndeplinesc cerințele directivelor armonizate UE, ale standardelor de siguranță UE și ale standardelor specifice produsului. În cazul modificării fără aprobarea noastră prealabilă a aparatului (aparatoarelor), această declarație își pierde valabilitatea.
IT Dichiarazione di conformità UE Il sottoscritto, in quanto soggetto autorizzato dal produttore, GARDENA Germany AB, PO Box 7454, S-103 92, Stoccolma, Svezia, dichiara che l'apparecchio/i apparecchi di seguito denominati/i, nella versione da noi immessa in commercio, soddisfa/ no i requisiti delle direttive UE armonizzate, degli standard di sicurezza europei e degli standard specifici per il prodotto. La presente dichiarazione perde di validità in caso di modifica dell'apparecchio/ degli apparecchi non concordata con noi.	BG ЕС-Декларация за съответствие Долноподписаният удостоверява като пълномощник на производителя GARDENA Germany AB, PO Box 7454, S-103 92, Стокхолм, Швеция, че по-долу описаният(ите) уред(и) във вариант на изпълнение пуснат от нас на пазара изпълнява/ изпълняват изискванията на хармонизираните ЕС-директиви, ЕС-норми за безопасност и специфичните норми за продукцията. В случай на промяна на уред(ите), която не е съгласувана с нас, тази декларация губи своята валидност.
ES Declaración de conformidad de la UE El firmante confirma, en calidad de apoderado del fabricante GARDENA Germany AB, PO Box 7454, S-103 92 Estocolmo (Suecia), que el/ los aparato(s) mencionado(s) a continuación cumple(n), en la versión lanzada al mercado por nuestra empresa, los requisitos de las directivas de la UE armonizadas, los estándares de seguridad de la UE y los estándares específicos del producto. La presente declaración perderá su validez si se modifica(n) el/ los aparato(s) sin previa aprobación por nuestra parte.	ET EL-i vastavuseklaratsioon Allakirjutajana kinnitab tootja, GARDENA Germany AB, PO Box 7454, S-103 92, Stockholm, Rootsi, pool loivatud isikuna, et järgnevalt nimetatud seade (seadmed) täidab (täidavad) meid pool turule toodud versiooni koel harmoniseeritud EL-i direktiivide, EL-i ohutusstandardide ja tooteühiste standardite nõudeid. Seadme (seadmetele) meiega kooskõlastamata muudatuste tegemise korral kaotab käesolev deklaratsioon oma kehtivuse.
PT Declaração CE de Conformidade O abaixo-assinado, na qualidade de representante do fabricante, GARDENA Germany AB, PO Box 7454, S-103 92, Stockholm, Schweden, confirma que o(s) aparelho(s) a seguir designado(s) no modelo lançado por nós no mercado cumpre/ cumprem os requisitos das diretivas UE harmonizadas, as normas de segurança UE e as normas específicas para estes produtos. Esta declaração perde a sua validade se forem realizadas alterações no(s) aparelho(s) sem o nosso consentimento.	LT ES atitikties deklaracija Pasirašantis, kaip gamintojo, GARDENA Germany AB, PO Box 7454, S-103 92, Stokholmas, Švedija, įgaliotasis atstovas patvirtina, kad žemiau nurodyti(-ų) prietaisai(-ų) modeliai, kurie buvo pagaminti mūsų gamyklose, atitinka darniasias ES direktyvas, ES saugumo standartus ir specifinius gaminių standartus. Atlikus bet kokį prietaisai(-ų) pakeitimą, kuris nėra suderintas su mumis, ši deklaracija praranda galiojimą.
PL Deklaracja zgodności UE Nижєj podpisanы potvrzdujа jаkо upoważniony przedstawiciel producenta, spółki GARDENA Germany AB, PO Box 7454, S-103 92, Stokholm, Szwecja, że określone poniżej urządzenie/ nia w wersji wprowadzonej przez nas do obrotu spełnia/ niają wymogi zharmonizowanych dyrektyw UE, norm bezpieczeństwa UE oraz norm dotyczących konkretnych produktów. Niniejsza deklaracja traci ważność w przypadku wprowadzania niezgodnych z nami zmian urządzenia/ nia.	LV ES atbilstības deklarācija Lēmā parakstījis persona kā ražotāja, GARDENA Germany AB, PO Box 7454, S-103 92, Stokholma, Zviedrija, pilnvarotais pārstāvis apstiprina, ka tālāk norādīti(-s) ierīcē(-s) izpildījuma, kādā mēs to (tās) esam laidīši tirgū, atbilst kasaņtājām ES direktīvam, ES drošības standartiem un konkrētiem produktām noteiktajiem standartiem. Ierīcē(-s) veicot ar mums nesaskaņotus izmaiņus, šī deklarācija zaudē savu spēku.

Produktbezeichnung: Description of the product: Désignation du produit : Beschrijving van het product: Beskrivning av produkten: Beskrivelse af produktet: Tuoteen kuvaus: Descrizione del prodotto: Description del producto: Descrição do produto: Opis produktu: A termék leírása: Popis výrobku: Popis produktu: Περιγραφή του προϊόντος: Opis izdelka: Opis proizvoda: Descrerea produsului: Описание на продукта: Toote kirjeldus: Gaminio aprašas: Izstrādājuma apraksts:	Akku-Trimmer Battery Trimmer Coupe-bordures à batterie Accu-trimmer Accu-trimmer Accu-trimmer Akkutrimmeri Trimmer a batteria Recortabordes con Accu Aparador a batería Akumulátorowa podkaszarka Akkumulatoros fűszegélynyíró Akumulátorový trimmer Akumulátorový vyžinač Κοφητούκό μαχαηριάζας Akumulatorski obrezovalnik Baterijski trimmer Trimmer cu acumulator Akku-Trimmer Akuga trimmer Akumulatoriinē zoliļapjovē Ar akumulatoru darbināms trimmers	Harmonisierte EN-Normen / Harmonised EN: Schall-Leistungspegel: gemessen/ garantiert Noise level: measured/ guaranteed Niveau sonore : mesuré/ garanti Geluidsniveau: gemeten/ gegarandeerd Ljudnivå: uppmätt/ garanterad Støjniveau: målt/ garanteret Äänitaso: mitattu/ taattu Livello acustico: misurato/ garantito Nivel de ruido: medido/ garantizado Nivel de ruido: medido/ garantido Poziom hałas: zmierzony/ gwarantowany Zajszint: mért/ garantált Hladina hluku: naměřená/ zaručená	EN ISO 12100 EN 60335-1 EN 50636-2-91 Hladiny hluku: namerané/zaručené Επίπεδο θορύβου: εγγυημένο Raven zvočne moči: izmerjena/ zagotovljena Razina buke: mjerena/ zajamčena Nível de zgomot: măsurat/ garantat Ниво на шум: измерено/ гарантирано Műratase: mérődetud./ gáranteeritud Triukšmo lygis: išmatuotas/ garantuojamas Troškņa līmenis : mērītais/ garantētais		
Produkttyp: Product type: Type de produit: Producttype: Producttype: Producttype: Tuotetyyppi: Tipo adi prodotto: Tipo de producto: Tipo de produto: Tipo de producto: Typ produktu:	Termékípus: Druh výrobku: Typ produitu: Typoú προϊόντος: Vrsta izdelka: Vrsta proizvoda: Tip produsu: Тип продукта: Tootetüüp: Tip de producto: Gaminio tipas: Produkta veids:	Artikelnummer: Article number: Référéncie : Artikelnummer: Artikelnummer: Artikelnummer: Tuotennumero: Codice articolo: Referencia: Número de referéncia: Numer katalogowy:	Cikkszámok: Objednací číslo: Objednávacie číslo: Κωδικός είδους: Številka izdelka: Kataloški broj: Cod articol: Artikulin nomenp: Artiklinumber: Dabies numeris: Artikula numurs:	Anbringungsjahr der CE-Kennzeichnung: Year of CE marking: Année d'aposition du marquage CE : Installatiejaar van de CE-aanduiding: Märkningsår: CE-Märkningsår: CE-merkin kiinnitysvuosi: Anno di applicazione della certificazione CE: Colocación del distintivo CE: Ano de marcação pela CE: Rok nadania oznakowania CE: Um, den 15.03.2022 Um, 15.03.2022 Fait à Um, le 15.03.2022 Um, 15-03-2022 Um, 2022.03.15 Um, 15.03.2022 Umissa, 15.03.2022 Um, 15.03.2022 Um, 15.03.2022 Um, 15.03.2022 Um, 15.03.2022 Um, 15.03.2022 Um, 15.03.2022 Um, 15.03.2022 Um, 15.03.2022 Um, 15.03.2022 Um, 15.03.2022 Um, 15.03.2022 Um, 15.03.2022	CE-jelzés elhelyezésének éve: Rok umístění značky CE: Rok udelenia značky CE: Ετος οµάρτος CE: Leto namestitve CE-oznake: Godina dobivanja CE oznake: Anul de marcare CE: Година на поставяне на CE-маркировка: CE-márgüstus paigaldamise aasta: Metai, kada pažymėta CE-ženklui: CE-márkéjuma uzlikšanas gads: Der Bevollmächtigte Authorised representative Le mandataire De gevolmachtigde Auktoriserad representant Autoriseret repræsentant Valtuutettu edustaja Persona delegata La persona autorizada O representante Pelnomocnik Meghatalmazott Zplnomocnènec Spilnomocnený Ο εξουσιοδοτηµένος Rooblaščenec Ovlaštena osoba Conducerea tehnică Упълномощен Volitattu esindaja Igalotias atstovs Pilnvarotā persona
SmallCut 23/18V P4A	14702	2022			
EU-Richtlinien: EC-Directives: Directives CE : EG-richtlijnen: EU-direktiv: EF-direktiver: EY-direktiivit: Direttive UE: Directiva CE: Diretivas CE: Dyrektywy WE: EK-irányelvek: Predpisy ES: Smernice EU: Οδηγις EK: Direktive EU: EC direktive: Directive CE: Директиви на EO: EU direktiivid:	EB direktivos: EK direktivas: 2006/42/EG 2011/65/EU 2014/30/EU 2014/53/EU	Hinterlegte Dokumentation: Documentation: GARDENA Technische Dokumentation, M. Jäger, 89079 Ulm Deposited Documentation: GARDENA Technical Documentation, M. Jäger, 89079 Ulm Documentation déposée : Documentation technique GARDENA, M. Jäger, 89079 Ulm	Konformitätsbewertungs- verfahren: Nach 2000/14/EG Art. 14 Anhang VI Conformity Assessment Procedure: according to 2000/14/EG Art.14 Annex VI Procédure d'évaluation de la conformité : Selon 2000/14/CE art. 14 Annexe VI	Reinhard Pompe Vice President	Wolfgang Engelhardt Vice President Supply Chain

EN UKCA Declaration of Conformity

The manufacturer: GARDENA Germany AB, PO Box 7454, S-103 92 Stockholm, Sweden hereby certifies, when leaving our factory, the unit(s) indicated below is/are in accordance with the UK Regulations, designated standards of safety and product specific designated standards. This certificate becomes void if the units are modified without our approval.

Description of the Product: **Battery Trimmer**

Product type: **SmallCut 23/18V P4A**

Article Number: **14702**

UK regulations: **S.I. 2008/1597
S.I. 2016/1091
S.I. 2012/3032
S.I. 2001/1701**

Designated Standards: **EN ISO 12100
EN 60335-1
EN 50636-2-91**

Conformity assessment body: **Intertek Testing & Certification Ltd.
Academy Place
1 – 9 Brook Street
Brentwood
Essex
CM14 5NQ
United Kingdom**

Number of notified body: **0359**

Authorised Representative: **Husqvarna UK Limited**

Deposited Documentation: **Preston Road
Aycliffe
County Durham
UK
DL5 6 UP**

Conformity Assessment Procedure: **According to S.I. 2001/1701 Art. 11 Schedule 9**

Noise level: measured / guaranteed **85 dB(A) / 86 dB(A)**

Aycliffe, 15.03.2022

Authorised Representative:



John Thompson
Director

