

EasyCut Li

Art. 9836

**de Betriebsanleitung**

Akku-Heckenschere

**en Operator's manual**

Battery Hedge Trimmer

**fr Manuel d'utilisation**

Taille-haies à batterie

**nl Gebruiksaanwijzing**

Accu-heggenschaar

**sv Bruksanvisning**

Accu-häcksax

**da Brugsanvisning**

Hækkeklipper med accu

**fi Käyttöohje**

Akkukäyttöinen pensasleikkuri

**no Bruksanvisning**

Accu hekksaks

**it Manuale d'uso**

Tagliasiepi a batteria

**es Libro de instrucciones**

Recortasetos con Accu

**pt Manual de funcionamento**

Corta sebes a bateria

**pl Instrukcja obsługi**

Akumulatorowe nożyce do żywopłotu

**hu Használati utasítás**

Akumulátoros sövénynyíró

**cs Návod k použití**

Akumulátorové nůžky na živý plot

**sk Návod na použitie**

Akumulátorové nožnice na živý plot

**el Οδηγίες χρήσης**

Μπορντούροψάλιδο μπαταρίας

**ru Руководство по эксплуатации**

Аккумуляторные ножницы для живой изгороди

**sl Navodilo za uporabo**

Akumulatorske škarje za živo mejo

**hr Upute za uporabu**

Baterijske škarje za živicu

**sr/ Uputstvo za rad**

Baterijske makaze za živicu

**uk Інструкція з експлуатації**

Акумуляторний садовий секатор

**ro Instrucțiuni de utilizare**

Trimmer de gard viu cu baterie

**tr Kullanma Kılavuzu**

Akülü çit budayıcı

**bg Инструкция за експлоатация**

Аккумуляторна ножица за жив плет

**sq Manual përdorimi**

Prerëse ligustrash me bateri

**et Kasutusjuhend**

Akuga hekilõikur

**lt Eksploatavimo instrukcija**

Akumuliatorinės gyvatvorių žirklys

**lv Lietošanas instrukcija**

Ar akumulatoru darbināmas dzīvžoga šķēres

de

en

fr

nl

sv

da

fi

no

it

es

pt

pl

hu

cs

sk

el

ru

sl

hr

sr/

bs

uk

ro

tr

bg

et

sq

lt

lv



**01**

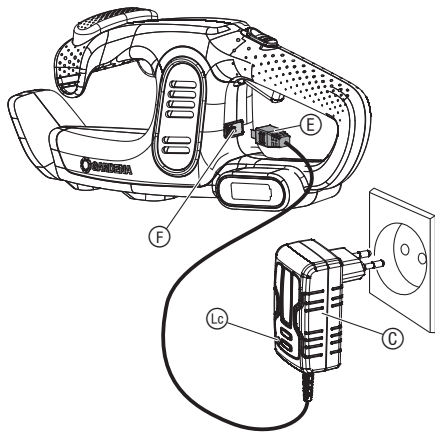

**02**

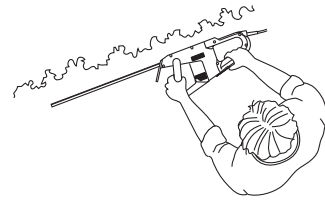

**03**

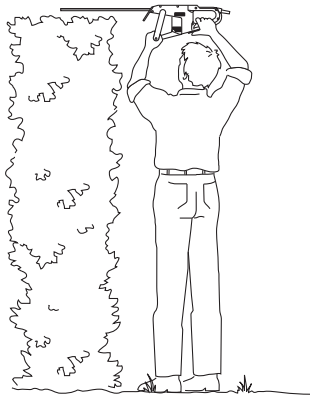

**04**

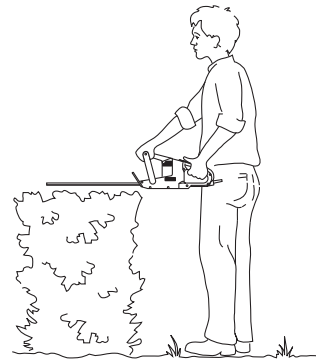

**05**

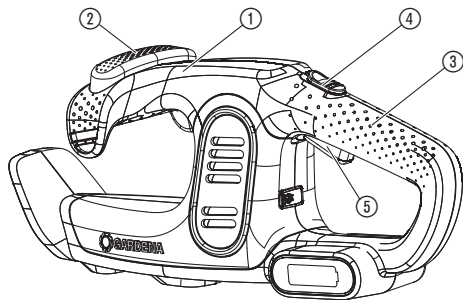

**M1**

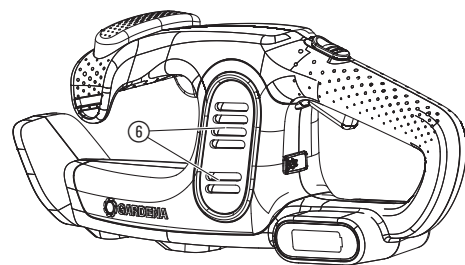

## de Akku-Heckenschere

1. SICHERHEIT	4
2. BEDIENUNG	6
3. WARTUNG	6
4. LAGERUNG	6
5. FEHLERBEHEBUNG	6
6. TECHNISCHE DATEN	7
7. LIEFERBARES ZUBEHÖR	7
8. SERVICE	7
9. ENTSORGUNG	7

### Originalbetriebsanleitung.



Dieses Produkt ist nicht dafür bestimmt, durch Personen (einschließlich Kinder) mit eingeschränkten physischen, sensorischen oder geistigen Fähigkeiten oder mangels Erfahrung und/oder mangels Wissen benutzt zu werden, es sei denn, sie werden durch eine für ihre Sicherheit zuständige Person beaufsichtigt oder erhalten von ihr Anweisungen, wie das Produkt zu benutzen ist. Kinder sollten beaufsichtigt werden, um sicherzustellen, dass sie nicht mit dem Produkt spielen. Wir empfehlen eine Benutzung des Produkts erst für Jugendliche ab 16 Jahren.

### Bestimmungsgemäße Verwendung:

Die **GARDENA Heckenschere** ist für das Schneiden von Hecken, Sträuchern, Stauden und Bodendeckern im privaten Haus- und Hobbygarten bestimmt.

Das Produkt ist nicht für den Langzeitbetrieb geeignet.



### GEFAHR! Körperverletzung!

→ Verwenden Sie das Produkt nicht zum Schneiden von Rasenflächen/Rasenkanten, zum Zerkleinern von Material oder zum Kompostieren.

## 1. SICHERHEIT

### WICHTIG!

Lesen Sie die Gebrauchsanweisung sorgfältig und bewahren Sie diese zum Nachlesen auf.

### Symbole auf dem Produkt:



Lesen Sie die Betriebsanleitung.



Tragen Sie stets einen zugelassenen Gehörschutz.  
Tragen Sie stets einen zugelassenen Sichtschutz.



Gefahr – Halten Sie die Hände vom Messer fern.



Nicht dem Regen aussetzen.



Für das Ladegerät:  
Stecker sofort vom Netz trennen, wenn die Leitung beschädigt oder durchtrennt wurde.

### Allgemeine Sicherheitshinweise

#### Allgemeine Sicherheitshinweise für Maschinen



### WARNUNG!

Lesen Sie alle Sicherheitshinweise, Anweisungen, Bebilderungen und technischen Daten, mit denen diese Maschine versehen ist.

Versäumnisse bei der Einhaltung der Sicherheitshinweise und Anweisungen können elektrischen Schlag, Brand und/oder schwere Verletzungen verursachen.

Bewahren Sie alle Sicherheitshinweise und Anweisungen für die Zukunft auf. Der in den Sicherheitshinweisen verwendete Begriff „Maschine“ bezieht sich auf netzbetriebene Maschinen (mit Netzkabel) und auf akkubetriebene Maschinen (ohne Netzkabel).

#### 1) Arbeitsplatzsicherheit

##### a) Halten Sie Ihren Arbeitsbereich sauber und gut beleuchtet.

Unordnung oder unbeluchtete Arbeitsbereiche können zu Unfällen führen.

b) Arbeiten Sie mit der Maschine nicht in explosionsgefährdeter Umgebung, in der sich brennbare Flüssigkeiten, Gase oder Stäube befinden. Maschinen erzeugen Funken, die den Staub oder die Dämpfe entzünden können.

##### c) Halten Sie Kinder und andere Personen während der Benutzung der Maschine fern.

Bei Ablenkung können Sie die Kontrolle über die Maschine verlieren.

### 2) Elektrische Sicherheit

a) Der Anschlussstecker der Maschine muss in die Steckdose passen. Der Stecker darf in keiner Weise verändert werden. Verwenden Sie keine Adapterstecker gemeinsam mit schutzgeerdeten Maschinen.

Unveränderte Stecker und passende Steckdosen verringern das Risiko eines elektrischen Schlages.

b) Vermeiden Sie Körperkontakt mit geerdeten Oberflächen wie von Rohren, Heizungen, Herden und Kühlschränken. Es besteht ein erhöhtes Risiko durch elektrischen Schlag, wenn Ihr Körper geerdet ist.

c) Halten Sie Maschinen von Regen oder Nässe fern. Das Eindringen von Wasser in eine Maschine erhöht das Risiko eines elektrischen Schlages.

d) Zweckentfremden Sie die Anschlussleitung nicht, um die Maschine zu tragen, aufzuhängen oder um den Stecker aus der Steckdose zu ziehen. Halten Sie das Kabel fern von Hitze, Öl, scharfen Kanten oder sich bewegenden Maschinenteilen. Beschädigte oder verwickelte Kabel erhöhen das Risiko eines elektrischen Schlages.

e) Wenn Sie mit einer Maschine im Freien arbeiten, verwenden Sie nur Verlängerungsleitungen, die auch für den Außenbereich geeignet sind. Die Anwendung einer für den Außenbereich geeigneten Verlängerungsleitung verringert das Risiko eines elektrischen Schlages.

f) Wenn der Betrieb der Maschine in feuchter Umgebung nicht vermeidbar ist, verwenden Sie einen Fehlerstromschutzschalter.

Der Einsatz eines Fehlerstromschutzschalters vermindert das Risiko eines elektrischen Schlages.

### 3) Sicherheit von Personen

a) Seien Sie aufmerksam, achten Sie darauf, was Sie tun, und gehen Sie mit Vernunft an die Arbeit mit einer Maschine. Benutzen Sie keine Maschine, wenn Sie müde sind oder unter dem Einfluss von Drogen, Alkohol oder Medikamenten stehen. Ein Moment der Unachtsamkeit beim Gebrauch der Maschine kann zu ernsthaften Verletzungen führen.

b) Tragen Sie persönliche Schutzausrüstung und immer eine Schutzbrille. Das Tragen persönlicher Schutzausrüstung, wie Staubmaske, rutschfeste Sicherheitsschuhe, Schutzhelm oder Gehörschutz, je nach Art und Einsatz der Maschine, verringert das Risiko von Verletzungen.

c) Vermeiden Sie eine unbeabsichtigte Inbetriebnahme. Vergewissern Sie sich, dass die Maschine ausgeschaltet ist, bevor Sie sie an die Stromversorgung und/oder den Akku anschließen, sie aufnehmen oder tragen. Wenn Sie beim Tragen der Maschine den Finger am Schalter haben oder die Maschine eingeschaltet an die Stromversorgung anschließen, kann dies zu Unfällen führen.

d) Entfernen Sie Einstellwerkzeuge oder Schraubenschlüssel, bevor Sie die Maschine einschalten. Ein Werkzeug oder Schlüssel, der sich in einem drehenden Maschinenteil befindet, kann zu Verletzungen führen.

e) Vermeiden Sie eine abnormale Körperhaltung. Sorgen Sie für einen sicheren Stand und halten Sie jederzeit das Gleichgewicht. Dadurch können Sie die Maschine in unerwarteten Situationen besser kontrollieren.

f) Tragen Sie geeignete Kleidung. Tragen Sie keine weite Kleidung oder Schmuck. Halten Sie Haare, Kleidung und Handschuhe fern von sich bewegenden Teilen. Lockere Kleidung, Schmuck oder lange Haare können von sich bewegenden Teilen erfasst werden.

g) Wenn Staubabsaug- und -auffangeinrichtungen montiert werden können, sind diese anzuschließen und richtig zu verwenden. Verwendung einer Staubabsaugung kann Gefährdungen durch Staub verringern.

h) Wiegen Sie sich nicht in falscher Sicherheit und setzen Sie sich nicht über die Sicherheitsregeln für Maschinen hinweg, auch wenn Sie nach vielfachem Gebrauch mit der Maschine vertraut sind. Achtloses Handeln kann binnen Sekundenbruchteilen zu schweren Verletzungen führen.

### 4) Verwendung und Behandlung der Maschine

a) Überlasten Sie die Maschine nicht. Verwenden Sie für Ihre Arbeit die dafür bestimmte Maschine. Mit der passenden Maschine arbeiten Sie besser und sicherer im angegebenen Leistungsbereich.

b) Benutzen Sie keine Maschine, deren Schalter defekt ist.

Eine Maschine, die sich nicht mehr ein- oder ausschalten lässt, ist gefährlich und muss repariert werden.

c) Ziehen Sie den Stecker aus der Steckdose und/oder entfernen Sie den Akku, bevor Sie Maschineneinstellungen vornehmen, Zubehörteile wechseln oder die Maschine weglegen. Diese Vorsichtsmaßnahme verhindert den unbeabsichtigten Start der Maschine.

d) Bewahren Sie unbenutzte Maschinen außerhalb der Reichweite von Kindern auf. Lassen Sie Personen die Maschine nicht benutzen, die mit dieser nicht vertraut sind oder diese Anweisungen nicht gelesen haben. Maschinen sind gefährlich, wenn Sie von unerfahrenen Personen benutzt werden.

e) Pflegen Sie Maschinen mit Sorgfalt. Kontrollieren Sie, ob bewegliche Teile einwandfrei funktionieren und nicht klemmen, ob Teile gebrochen oder so beschädigt sind, dass die Funktion der Maschine beeinträchtigt ist. Lassen Sie beschädigte Teile vor dem Einsatz der Maschine reparieren.

Viele Unfälle haben ihre Ursache in schlecht gewarteten Maschinen.



- f) **Halten Sie Schneidwerkzeuge scharf und sauber.**  
Sorgfältig gepflegte Schneidwerkzeuge mit scharfen Schneidkanten verklemmen sich weniger und sind leichter zu führen.
- g) **Verwenden Sie die Maschine, Zubehör, Einsatzwerkzeuge usw. entsprechend diesen Anweisungen. Berücksichtigen Sie dabei die Arbeitsbedingungen und die auszuführende Tätigkeit.**  
Der Gebrauch von Maschinen für andere als die vorgesehenen Anwendungen kann zu gefährlichen Situationen führen.
- h) **Halten Sie Griffe und Griffflächen trocken, sauber und frei von Öl und Fett.**  
Rutschige Griffe und Griffflächen erlauben keine sichere Bedienung und Kontrolle der Maschine in unvorhergesehenen Situationen.

## 5) Verwendung und Behandlung des Akkuwerkzeugs

- a) **Laden Sie die Akkus nur in Ladegeräten auf, die vom Hersteller empfohlen werden.**  
Für ein Ladegerät, das für eine bestimmte Art von Akkus geeignet ist, besteht Brandgefahr, wenn es mit anderen Akkus verwendet wird.
- b) **Verwenden Sie nur die dafür vorgesehenen Akkus in den Maschinen.**  
Der Gebrauch von anderen Akkus kann zu Verletzungen und Brandgefahr führen.
- c) **Halten Sie den nicht benutzten Akku fern von Büroklammern, Münzen, Schlüsseln, Nägeln, Schrauben oder anderen kleinen Metallgegenständen, die eine Überbrückung der Kontakte verursachen könnten.**  
Ein Kurzschluss zwischen den Akkukontakten kann Verbrennungen oder Feuer zur Folge haben.
- d) **Bei falscher Anwendung kann Flüssigkeit aus dem Akku austreten. Vermeiden Sie den Kontakt damit. Bei zufälligem Kontakt mit Wasser abspülen. Wenn die Flüssigkeit in die Augen kommt, nehmen Sie zusätzlich ärztliche Hilfe in Anspruch.**  
Austretende Akkufflüssigkeit kann zu Hautreizungen oder Verbrennungen führen.
- e) **Benutzen Sie keinen beschädigten oder veränderten Akku.**  
Beschädigte oder veränderte Akkus können sich unvorhersehbar verhalten und zu Feuer, Explosion oder Verletzungsgefahr führen.
- f) **Setzen Sie einen Akku keinem Feuer oder zu hohen Temperaturen aus.**  
Feuer oder Temperaturen über 130 °C können eine Explosion hervorrufen.
- g) **Befolgen Sie alle Anweisungen zum Laden und laden Sie den Akku oder das Akkuwerkzeug niemals außerhalb des in der Betriebsanleitung angegebenen Temperaturbereichs.**  
Falsches Laden oder Laden außerhalb des zugelassenen Temperaturbereichs kann den Akku zerstören und die Brandgefahr erhöhen.

## 6) Service

- a) **Lassen Sie Ihre Maschine nur von qualifiziertem Fachpersonal und nur mit Original-Ersatzteilen reparieren.**  
Damit wird sichergestellt, dass die Sicherheit der Maschine erhalten bleibt.
- b) **Warten Sie niemals beschädigte Akkus.**  
Sämtliche Wartung von Akkus sollte nur durch den Hersteller oder bevollmächtigte Kundendienststellen erfolgen.

## Sicherheitshinweise für Heckenscheren

- a) **Halten Sie alle Körperteile vom Messer fern. Versuchen Sie nicht, bei laufenden Messern Schnittgut zu entfernen oder zu schneidendes Material festzuhalten.**  
Die Messer bewegen sich nach dem Ausschalten des Schalters weiter. Ein Moment der Unachtsamkeit bei Benutzung der Heckenschere kann zu schweren Verletzungen führen.
- b) **Tragen Sie die Heckenschere am Griff bei stillstehendem Messer und ohne die Finger in der Nähe der Leistungsschalter zu haben.**  
Das richtige Tragen der Heckenschere verringert die Gefahr des unbeabsichtigten Betriebs und eine dadurch verursachte Verletzung durch das Messer.
- c) **Bei Transport oder Aufbewahrung der Heckenschere stets die Abdeckung über die Messer ziehen. Sachgemäßer Umgang mit der Heckenschere verringert die Verletzungsgefahr durch das Messer.**
- d) **Vergewissern Sie sich, dass alle Leistungsschalter ausgeschaltet sind und die Einschaltperre aktiviert ist, wenn Sie eingeklemmtes Schnittgut entfernen oder Wartungsarbeiten vornehmen.**  
Unbeabsichtigtes Einschalten der Heckenschere während der Entfernung von eingeklemmtem Schnittgut oder der Wartung kann zu schweren Verletzungen führen.
- e) **Halten Sie die Heckenschere ausschließlich an den isolierten Griffflächen, da das Messer in Berührung mit verborgenen Leitungen kommen kann.**  
Die Berührung der Messer mit einer spannungsführenden Leitung kann Metallteile unter Spannung setzen und zu einem elektrischen Schlag führen.
- f) **Halten Sie jegliche Netzleitungen aus dem Schnittbereich fern.**  
Leitungen können in Hecken und Büschen verborgen sein und versehentlich durch das Messer angeschnitten werden.
- g) **Benutzen Sie die Heckenschere nicht bei schlechtem Wetter, besonders bei Blitzgefahr. Dies verringert die Gefahr eines Blitzschlages.**

Suchen Sie Hecken und Büsche nach verborgenen Objekten (z. B. Drahtzäunen und verborgenen Leitungen) ab.

Die Verwendung eines Fehlerstromschutzschalters mit einem Auslösestrom von 30 mA oder weniger wird empfohlen.

Halten Sie die Heckenschere mit beiden Händen an beiden Griffen.

Die Heckenschere ist für Arbeiten vorgesehen, bei denen der Benutzer auf dem Boden steht und nicht auf einer Leiter oder sonstiger instabiler Standfläche.

## Zusätzliche Sicherheitshinweise

### Sicherer Umgang mit Akkus



#### GEFAHR! Brandgefahr!

Das zu ladende Akku-Produkt muss sich während des Ladevorgangs auf einer nicht brennbaren, hitzebeständigen und nicht leitenden Oberfläche befinden.

Der Akku darf nicht unbeaufsichtigt geladen werden.

Halten Sie ätzende, entzündbare und leicht brennbare Gegenstände vom Ladegerät und Akku-Produkt fern.

Das Ladegerät und das Akku-Produkt dürfen während des Ladevorgangs nicht abgedeckt werden.

Trennen Sie das Ladegerät bei Rauchbildung oder Feuer umgehend von der Stromversorgung.

Verwenden Sie zum Laden des Akkus nur das Original GARDENA Ladegerät. Die Verwendung anderer Ladegeräte kann zu irreparablen Schäden an den Akkus führen und sogar Feuer verursachen.

Verwenden Sie das GARDENA Ladegerät nicht zum Laden von Fremdkakus, da GARDENA die Kompatibilität nicht gewährleisten kann und deshalb auch hier eine Brand- und Explosionsgefahr bestehen könnte.

Laden Sie keine nicht wiederaufladbaren Batterien.



#### GEFAHR! Explosionsgefahr!

Schützen Sie Akku-Produkte vor Hitze und Feuer. Legen Sie Akku-Produkte nicht auf Heizkörpern ab, und setzen Sie sie nicht längerer Zeit starker Sonneneinstrahlung aus.

Betreiben Sie sie nicht in explosionsfähigen Atmosphären, z. B. in der Nähe von entzündbaren Flüssigkeiten (Dämpfen), entzündbaren Gasen oder Staubansammlungen. Bei der Verwendung von Akkus kann es zu Funkenbildung kommen, wodurch sich die Gemische entzünden können.

Laden und verwenden Sie das Akku-Produkt ausschließlich bei Umgebungstemperaturen zwischen 0 °C und 40 °C. Lassen Sie den Akku nach längerem Einsatz abkühlen.

Prüfen Sie das Ladekabel regelmäßig auf Anzeichen von Beschädigung und Alterung (Sprödigkeit). Verwenden Sie das Kabel ausschließlich in einwandfreiem Zustand.

Lagern und transportieren Sie das Akku-Produkt auf keinen Fall bei Temperaturen über 45 °C oder in direktem Sonnenlicht. Idealerweise sollte das Akku-Produkt bei Temperaturen unter 25 °C aufbewahrt werden, um die Selbstentladung niedrig zu halten.

Setzen Sie das Akku-Produkt weder Regen, Wasser (eintauchen) noch Feuchtigkeit aus. Wenn Wasser in das Akku-Produkt eindringt, erhöht sich das Stromschlagrisiko.

Wenn der Akku längere Zeit nicht verwendet wird (Winter), laden Sie den Akku vollständig auf, um eine Tiefentladung zu verhindern.

Lagern Sie das Akku-Produkt nicht in Räumen, in denen es zu elektrostatischer Entladung kommt.

## Elektrische Sicherheit



#### GEFAHR! Herzstillstand!

Dieses Produkt erzeugt beim Betrieb ein elektromagnetisches Feld. Dieses Feld kann sich unter bestimmten Bedingungen auf die Funktionsweise aktiver oder passiver medizinischer Implantate auswirken. Um die Gefahr von Situationen, die zu schweren oder tödlichen Verletzungen führen können, auszuschließen, sollten Personen mit einem medizinischen Implantat vor dem Gebrauch dieses Produkts ihren Arzt und den Hersteller des Implantats konsultieren.

Verwenden Sie das Akku-Produkt nur zwischen 0 °C bis 40 °C.

Inspizieren Sie sorgfältig das Gelände, in dem das Produkt eingesetzt werden soll, und entfernen Sie alle Kabel und Fremdoobjekte.

Vor der Verwendung und nach Erhalt eines kräftigen Stoßes muss das Produkt auf Anzeichen eines Verschleißes oder einer Beschädigung überprüft werden. Bei Bedarf die entsprechenden Reparaturarbeiten ausführen lassen.

Wenn sich bei einem Defekt das Produkt nicht mehr abschalten lässt, Produkt auf festen Untergrund legen und unter Beobachtung warten bis Akku leer ist. Defektes Produkt an den GARDENA Service senden.

Versuchen Sie niemals mit einem unvollständigen Produkt oder einem, an dem nicht autorisierte Modifikationen vorgenommen wurden, zu arbeiten.

Schalten Sie das Produkt aus falls es beginnt abnormal zu vibrieren.

Starke Vibrationen können Verletzungen verursachen.

Verwenden Sie das Produkt nicht in der Nähe von Wasser.

Arbeiten Sie nicht in der Nähe von Swimmingpools oder Gartenteichen.

## Persönliche Sicherheit



#### GEFAHR! Erstickungsgefahr!

Kleinere Teile können leicht verschluckt werden. Durch den Polybeutel besteht Erstickungsgefahr für Kleinkinder. Halten Sie Kleinkinder während der Montage fern.

**GEFAHR! Körperverletzung!**

Wenn sich das Gerät aufgrund eines leeren Akkus abschaltet (Ladekontroll-Anzeige  blinkt grün), kann es passieren, dass der Akku sich nach einer gewissen Zeit wieder erholt. Das Gerät ist dann wieder betriebsbereit.

Sie müssen wissen, wie Sie dieses Produkt jederzeit bei einem Notfall sofort abstellen können.

Vermeiden Sie den Kontakt mit dem Öl des Messers, insbesondere wenn Sie allergisch darauf reagieren.

Arbeiten Sie nur bei Tageslicht oder bei guten Sichtverhältnissen.

Prüfen Sie ihr Produkt vor jedem Gebrauch. Führen Sie vor jeder Benutzung eine Sichtprüfung des Produkts durch. Prüfen Sie, ob die Lüftungseinlässe frei sind.

Prüfen Sie das Messer vor jeder Benutzung.

Halten Sie das Messer in gut gewartetem Zustand.

Wenn es während des Betriebs des Produkts zu einer starken Wärmeentwicklung gekommen ist, lassen Sie es vor der Lagerung abkühlen.

Überlasten Sie das Produkt nicht.

Warnung! Bei der Arbeit mit Gehörschutz und durch die vom Produkt verursachten Geräusche werden sich nähernde Personen vom Bediener möglicherweise nicht bemerkt.

Tragen Sie stets geeignete Kleidung, Schutzhandschuhe und festes Schuhwerk.

Stellen Sie sicher, dass Sie sicheres Schuhwerk tragen beim Arbeiten.

Arbeiten Sie nicht auf rutschigem Untergrund.

## 2. BEDIENUNG

**GEFAHR! Körperverletzung!**

**Schnittverletzungsgefahr falls das Produkt unbeabsichtigt startet.**

→ Warten Sie bis das Messer zum Stillstand gekommen ist und schieben Sie die Schutzabdeckung über das Messer, bevor Sie das Produkt transportieren.

**Akku laden [Abb. O1]:****ACHTUNG!**

**Überspannung beschädigt den Akku und das Lade-Netzteil.**

→ Stellen Sie sicher, dass Sie die richtige Netzspannung verwenden.

Vor der ersten Verwendung muss der Akku vollständig geladen werden.

Der Lithium-Ionen-Akku kann in jedem Ladezustand geladen werden und der Ladevorgang kann jederzeit ohne Beschädigung des Akkus unterbrochen werden (kein Memory-Effekt).

1. Schließen Sie das Lade-Netzteil  an eine Netzsteckdose an.  
Die Ein-LED  leuchtet rot.

2. Schließen Sie das Akku-Ladekabel  an die Ladebuchse  an.

**Wenn die Ladekontroll-Anzeige  der Ladebuchse grün blinkt, wird der Akku geladen.**

**Wenn die Ladekontroll-Anzeige  der Ladebuchse grün leuchtet, ist der Akku vollständig geladen** (Ladedauer siehe 6. TECHNISCHE DATEN).

3. Prüfen Sie in regelmäßigen Abständen den Ladezustand beim Laden.

4. Wenn der Akku vollständig geladen ist, trennen Sie das Akku-Ladekabel  von der Ladebuchse .

5. Trennen Sie das Lade-Netzteil  von der Steckdose.

**Arbeitspositionen:**

Die Heckenschere kann in 3 Arbeitspositionen betrieben werden.

– Seitliches Schneiden [Abb. O2]

– Hohes Schneiden [Abb. O3]

– Niedriges Schneiden [Abb. O4]







**Heckenschere starten [Abb. O5]:****GEFAHR! Körperverletzung!**

**Es besteht Verletzungsgefahr, wenn das Produkt beim Loslassen der Start-Hebel nicht anhält.**



→ Umgehen Sie nicht die Sicherheitsvorrichtungen oder Schalter. Befestigen Sie beispielsweise nicht die Start-Hebel am Griff.

**Starten:**

**Das Produkt ist mit einer Zweihand-Sicherheitsvorrichtung (2 Start-Hebel mit Einschaltsperrung) ausgestattet, die ein unbeabsichtigtes Einschalten des Produkts verhindert.**

1. Entfernen Sie die Schutzabdeckung von dem Messer.
2. Halten Sie den vorderen Handgriff  mit einer Hand und drücken Sie den vorderen Start-Hebel .
3. Halten Sie den Hauptgriff  mit der anderen Hand, schieben Sie die Einschaltsperrung  nach vorne und ziehen Sie den hinteren Start-Hebel . Die Heckenschere startet.
4. Lassen Sie die Einschaltsperrung  wieder los.

**Stoppen:**

1. Lassen Sie die beiden Start-Hebel /  los.  
Die Heckenschere stoppt.
2. Warten Sie bis das Messer zum Stillstand gekommen ist und schieben Sie die Schutzabdeckung über das Messer.

## 3. WARTUNG

**GEFAHR! Körperverletzung!**

**Schnittverletzungsgefahr falls das Produkt unbeabsichtigt startet.**

→ Warten Sie bis das Messer zum Stillstand gekommen ist und schieben Sie die Schutzabdeckung über das Messer, bevor Sie das Produkt warten.

**Heckenschere reinigen [Abb. M1]:****GEFAHR! Körperverletzung!**

**Verletzungsgefahr und Risiko einer Beschädigung des Produkts.**

- Reinigen Sie das Produkt nicht mit Wasser oder einem Wasserstrahl (insbesondere Hochdruckwasserstrahl).
- Reinigen Sie nicht mit Chemikalien, einschließlich Benzin oder Lösungsmitteln. Einige können wichtige Kunststoffteile zerstören.

**Die Lüftungsschlitze müssen immer sauber sein.**

1. Reinigen Sie das Produkt mit einem feuchten Tuch.
2. Reinigen Sie die Lüftungsschlitze  mit einer weichen Bürste (verwenden Sie keinen Schraubendreher).
3. Sprühen Sie das Messer mit dem **GARDENA Pflegespray Art. 2366** ein.  
Vermeiden Sie den Kontakt des Öls mit den Kunststoffteilen.

**Lade-Netzteil reinigen:**

Stellen Sie sicher, dass die Kontakte der Ladebuchse und des Lade-Netzteils stets sauber und trocken sind, bevor Sie das Lade-Netzteil anschließen.

**Verwenden Sie kein fließendes Wasser.**

→ Reinigen Sie die Kontakte und die Kunststoffteile mit einem weichen, trockenen Tuch.

## 4. LAGERUNG

**Außerbetriebnahme:**

**Das Produkt muss für Kinder unzugänglich aufbewahrt werden.**

1. Laden Sie den Akku.
2. Reinigen Sie die Heckenschere und das Lade-Netzteil (siehe 3. WARTUNG).
3. Bewahren Sie die Heckenschere und das Lade-Netzteil an einem trockenen, geschlossenen und frostsicheren Ort auf.

## 5. FEHLERBEHEBUNG

**GEFAHR! Körperverletzung!**

**Schnittverletzungsgefahr falls das Produkt unbeabsichtigt startet.**

→ Warten Sie bis das Messer zum Stillstand gekommen ist und schieben Sie die Schutzabdeckung über das Messer, bevor Sie Fehler des Produkts beheben.

Problem	Mögliche Ursache	Abhilfe
<b>Hecke wird nicht sauber geschnitten</b>	Messer ist stumpf oder beschädigt.	→ Lassen Sie das Messer vom GARDENA Service austauschen.
<b>Heckenschere startet nicht. Ladekontroll-Anzeige (F) blinkt grün</b>	Unterspannung.	→ Laden Sie den Akku.
<b>Heckenschere startet nicht. Ladekontroll-Anzeige (F) blinkt rot</b>	Akku überlastet.	→ Lassen Sie die Start-Hebel los. Starten Sie wieder.
	Messer ist blockiert.	→ Entfernen Sie das Hindernis. Starten Sie wieder.
	Temperatur des Akkus liegt außerhalb des zulässigen Bereichs.	→ Verwenden Sie den Akku in Umgebungs-Temperaturen zwischen 0 °C und 40 °C.
<b>Ein-LED (L) am Lade-Netzteil leuchtet nicht</b>	Lade-Netzteil ist nicht richtig eingesteckt.	→ Stecken Sie das Lade-Netzteil in eine Steckdose.



**HINWEIS:** Bitte wenden Sie sich bei anderen Störungen an Ihr GARDENA Service-Center. Reparaturen dürfen nur von den GARDENA Service-Centern sowie von Fachhändlern durchgeführt werden, die von GARDENA autorisiert sind.

## 6. TECHNISCHE DATEN

Akku-Heckenschere	Einheit	Wert (Art. 9836)
Hübe	1/min	2400
Messerränge	cm	40
Messeröffnung	mm	16
Gewicht	kg	2,2
Schalldruckpegel $L_{pA}^{1)}$ Unsicherheit $k_{pA}$	dB(A)	75 3
Schalleistungspegel $L_{WA}^{2)}$ : gemessen / garantiert Unsicherheit $k_{WA}$	dB(A)	85 / 87 1,6
Handarmschwingung $a_{vhw}^{1)}$ Unsicherheit $k_{vhw}$	m/s <sup>2</sup>	1,5 1,5

Messverfahren gemäß: <sup>1)</sup> EN 62841-4-2 <sup>2)</sup> RL 2000/14/EC / S.I. 2001 No.1701



**HINWEIS:** Der angegebene Vibrationsemissionswert wurde entsprechend einem genormten Prüfverfahren gemessen und kann zum Vergleich von Elektrowerkzeugen miteinander herangezogen werden. Dieser Wert kann auch für die vorläufige Beurteilung der Exposition verwendet werden. Der Vibrationsemissionswert kann während der tatsächlichen Verwendung des Elektrowerkzeugs variieren.

Akku	Einheit	Wert
Akku-Spannung	V (DC)	14,4
Akku-Kapazität	Ah	2,0
Akku-Ladezeit 80 % / 100 % (ca.)	Min.	160 / 200

Akku-Ladenzeit	Einheit	Wert (Art. 9836-00.610.00 EU, 9836-28.610.00 UK)
Netzspannung	V (AC)	100 – 240
Netzfrequenz	Hz	50 – 60
Nennleistung	W	15
Ausgangsspannung	V (DC)	18,5
Max. Ausgangsstrom	mA	600

## 7. LIEFERBARES ZUBEHÖR

GARDENA Lade-Netzteil	Zum Laden des internen Akkus.	Art. 9836-00.610.00 EU, 9836-28.610.00 UK
GARDENA Pflegespray	Verlängert die Lebensdauer des Messers und die Akkulaufzeit.	Art. 2366

## 8. SERVICE

### 8.1 Service-Leistungen

Wir bieten Ihnen umfangreiche Serviceleistungen:

- Qualifizierte, schnelle und kostengünstige Reparatur durch unseren **Zentralen Reparaturservice** – Bearbeitungsdauer in unserem Hause max. 5 Arbeitstage

- Einfache und kostengünstige Rücksendung an GARDENA
  - Rücksendeportal unter [www.gardena.de/service/reparatur-service](https://www.gardena.de/service/reparatur-service)
  - nur innerhalb Deutschlands
- Kompetente Beratung bei Störung/Reklamation durch unseren **Technischen Service**
- Schnelle und kostengünstige Ersatzteilversorgung durch unseren **Zentralen Ersatzteil-Service**
  - Bearbeitungsdauer in unserem Haus max. 2 Arbeitstage

### 8.2 Service-Anschrift

Die aktuellen Kontaktinformationen zu unserem Service finden Sie online:

- Deutschland: <https://www.gardena.com/de/service/beratung/kontakt/>
- Österreich: <https://www.gardena.com/at/service/beratung/kontakt/>
- Schweiz: <https://www.gardena.com/ch-de/service/beratung/kontakt/>

### Deutschland

**Kontaktformular** <https://www.gardena.com/de/service/beratung/kontakt/>  
**Anschrift** GARDENA Manufacturing GmbH Service  
 Hans-Lorenser-Str. 40  
 D-89079 Ulm

### Technische Störungen / Reklamationen

**Telefon** (07 31) 4 90 290  
**Fax** (07 31) 4 90 389

### Reparaturen / Antworten auf Kostenvorschläge

**Telefon** (07 31) 4 90 300  
**Fax** (07 31) 4 90 249

### Ersatzteilbestellung / Allgemeine Produktberatung

**Telefon** (07 31) 4 90 123  
**Fax** (07 31) 4 90 249

### Österreich

**Telefon** (+43) (0) 732 77 01 01-485  
**Kontaktformular** <https://www.gardena.com/at/service/beratung/kontakt/>  
**Anschrift** Husqvarna Austria GmbH  
 Industriezeile 36  
 4010 Linz

### Schweiz

**Telefon** (+41) (0) 62 887 37 90  
**E-Mail** [info@gardena.ch](mailto:info@gardena.ch)  
**Kontakt** <https://www.gardena.com/ch-de/service/beratung/kontakt/>  
**Anschrift** Husqvarna Schweiz AG  
 Consumer Products  
 Industriestrasse 10  
 5506 Mägenwil

## 9. ENTSORGUNG

(gemäß RL2012/19/EU/S.I. 2013 No. 3113)



Das Produkt darf nicht über den normalen Haushaltsmüll entsorgt werden. Es muss gemäß den geltenden lokalen Umweltschutzvorschriften entsorgt werden.



Der GARDENA Akku enthält Lithium-Ionen-Zellen, die am Ende ihrer Lebensdauer getrennt vom normalen Hausmüll zu entsorgen sind.

### WICHTIG!

→ Entsorgen Sie das Produkt über oder durch Ihre örtliche Recycling-Sammelstelle.

### Informationen zur Rücknahme von Elektro-Altgeräten für private Haushalte (gilt nur für Deutschland):

Wie im Folgenden näher beschrieben, sind bestimmte Vertrieber zur unentgeltlichen Rücknahme von Altgeräten verpflichtet. Vertrieber mit einer Verkaufsfläche für Elektro- und Elektronikgeräte von mindestens 400 m<sup>2</sup> sowie Vertrieber von Lebensmitteln mit einer Gesamtverkaufsfläche von mindestens 800 m<sup>2</sup>, die mehrmals im Kalenderjahr oder dauerhaft Elektro- und Elektronikgeräte anbieten und auf dem Markt bereitstellen, sind verpflichtet,

1. bei der Abgabe eines neuen Elektro- oder Elektronikgerätes an einen Endnutzer ein Altgerät des Endnutzers der gleichen Geräteart, das im Wesentlichen die gleichen Funktionen wie das neue Gerät erfüllt, am Ort der Abgabe oder in unmittelbarer Nähe hierzu unentgeltlich zurückzunehmen; Ort der Abgabe ist auch der private Haushalt, sofern dort



durch Auslieferung die Abgabe erfolgt: in diesem Fall ist die Abholung des Altgerätes für den Endnutzer unentgeltlich;

und

2. auf Verlangen des Endnutzers Altgeräte, die in keiner äußeren Abmessung größer als 25 cm sind, im Einzelhandelsgeschäft oder in unmittelbarer Nähe hierzu unentgeltlich zurückzunehmen; die Rücknahme darf nicht an den Kauf eines Elektro- oder Elektronikgerätes geknüpft werden und ist auf drei Altgeräte pro Geräteart beschränkt.

Der Vertreter hat beim Abschluss des Kaufvertrages für das neue Elektro- oder Elektronikgerät den Endnutzer über die Möglichkeit zur unentgeltlichen Rückgabe bzw. Abholung des Altgerätes zu informieren und den Endnutzer nach seiner Absicht zu befragen, ob bei der Auslieferung des neuen Geräts ein Altgerät zurückgegeben wird.

Dies gilt auch bei Vertrieb unter Verwendung von Fernkommunikationsmitteln, wenn die Lager- und Versandflächen für Elektro- und Elektronikgeräte mindestens 400 m<sup>2</sup> betragen oder die gesamten Lager- und Versandflächen mindestens 800 m<sup>2</sup> betragen wobei die unentgeltliche Abholung auf Elektro- und Elektronikgeräte der Kategorien

- 1 (Wärmeüberträger),
- 2 (Bildschirmgeräte) und
- 4 (Großgeräte mit mindestens einer äußeren Abmessung über 50 cm)

beschränkt ist. Für alle übrigen Elektro- und Elektronikgeräte muss der Vertreter geeignete Rückgabemöglichkeiten in zumutbarer Entfernung zum jeweiligen Endnutzer gewährleisten; das gilt auch für Altgeräte, die in keiner äußeren Abmessung größer als 25 cm sind, die der Endnutzer zurückgeben will, ohne ein neues Gerät zu kaufen.

## en Battery Hedge Trimmer

1. SAFETY	8
2. OPERATION	10
3. MAINTENANCE	10
4. STORAGE	10
5. TROUBLESHOOTING	10
6. TECHNICAL DATA	10
7. ACCESSORIES	11
8. SERVICE	11
9. DISPOSAL	11

### Translation of the original instructions.



This product is not intended for use by persons (including children) with reduced physical, sensory or mental capabilities, or lack of experience and knowledge, unless they have been given supervision or instruction concerning use of the product by a person responsible for their safety. Children should be supervised to ensure that they do not play with the product. The use of this product by young people under the age of 16 is not recommended.

#### Intended use:

The **GARDENA Hedge Trimmer** is intended to cut hedges, shrubs and grass coverings in private domestic gardens and allotments.

The product is not intended for long term use.



#### **DANGER! Risk of injury!**

→ Do not use the product to cut lawns/lawn edges, to chop up material or to make compost.

## 1. SAFETY

### IMPORTANT!

Read the operator's manual carefully before use and keep for future reference.

#### Symbols on the product:



Read operator's manual.



Always wear approved hearing protection.  
Always wear approved eye protection.



**Danger – Keep hands away from blade.**



**Do not expose to rain.**



**For the charger:**  
**Remove plug from the mains immediately if the cable is damaged or cut.**

### General safety warnings

#### General machine safety warnings



#### WARNING!

**Read all safety warnings, instructions, illustrations and specifications provided with this machine.** Failure to follow the warnings and instructions may result in electric shock, fire and/or serious injury.

**Save all warnings and instructions for future reference.**

The term "machine" in the warnings refers to your mains operated (corded) machine or battery operated (cordless) machine.

#### 1) Work area safety

- Keep work area clean and well lit.** Cluttered or dark areas invite accidents.
- Do not operate machines in explosive atmospheres, such as in the presence of flammable liquids, gases or dust.**  
Machines create sparks which may ignite the dust or fumes.
- Keep children and bystanders away while operating a machine.**  
Distractions can cause you to lose control.

#### 2) Electrical safety

- Machine plugs must match the outlet. Never modify the plug in any way. Do not use any adaptor plugs with earthed (grounded) machines.**  
Unmodified plugs and matching outlets will reduce risk of electric shock.
- Avoid body contact with earthed or grounded surfaces, such as pipes, radiators, ranges and refrigerators.** There is an increased risk of electric shock if your body is earthed or grounded.
- Do not expose machines to rain or wet conditions.**  
Water entering a machine will increase the risk of electric shock.
- Do not abuse the cord. Never use the cord for carrying, pulling or unplugging the machine. Keep cord away from heat, oil, sharp edges or moving parts.**  
Damaged or entangled cords increase the risk of electric shock.
- When operating a machine outdoors, use an extension cord suitable for outdoor use.**  
Use of a cord suitable for outdoor use reduces the risk of electric shock.
- If operating a machine in a damp location is unavoidable, use a residual current device (RCD) protected supply.**  
Use of an RCD reduces the risk of electric shock.

#### 3) Personal safety

- Stay alert, watch what you are doing and use common sense when operating a machine. Do not use a machine while you are tired or under the influence of drugs, alcohol or medication.** A moment of inattention while operating machines may result in serious personal injury.
- Use personal protective equipment. Always wear eye protection.**  
Protective equipment such as dust mask, non-skid safety shoes, hard hat, or hearing protection used for appropriate conditions will reduce personal injuries.
- Prevent unintentional starting. Ensure the switch is in the OFF-position before connecting to power source and/or battery pack, picking up or carrying the machine. Carrying machines with your finger on the switch or energising machines that have the switch on invites accidents.**
- Remove any adjusting key or wrench before turning the machine on.**  
A wrench or a key left attached to a rotating part of the machines may result in personal injury.
- Do not overreach. Keep proper footing and balance at all times.**  
This enables better control of the machine in unexpected situations.
- Dress properly. Do not wear loose clothing or jewellery. Keep your hair, clothing and gloves away from moving parts.**  
Loose clothes, jewellery or long hair can be caught in moving parts.
- If devices are provided for the connection of dust extraction and collection facilities, ensure these are connected and properly used.**  
Use of dust collection can reduce dust-related hazards.
- Do not let familiarity gained from frequent use of machines allow you to become complacent and ignore machine safety principles.**  
A careless action can cause severe injury within a fraction of a second.

#### 4) Machine use and care

- Do not force the machine. Use the correct machine for your application.** The correct machine will do the job better and safer at the rate for which it was designed.
- Do not use the machine if the switch does not turn it on and off.**  
Any machine that cannot be controlled with the switch is dangerous and must be repaired.

- c) **Disconnect the plug from the power source and/or the battery pack from the machine before making any adjustments, changing accessories, or storing machines.** Such preventive safety measures reduce the risk of starting the machine accidentally.
- d) **Store idle machines out of the reach of children and do not allow persons unfamiliar with the machine or these instructions to operate the machine.** Machines are dangerous in the hands of untrained users.
- e) **Maintain machines. Check for misalignment or binding of moving parts, breakage of parts and any other condition that may affect the machine's operation. If damaged, have the machine repaired before use.** Many accidents are caused by poorly maintained machines.
- f) **Keep cutting tools sharp and clean.** Properly maintained cutting tools with sharp cutting edges are less likely to bind and are easier to control.
- g) **Use the machine, accessories and tool bits etc. in accordance with these instructions, taking into account the working conditions and the work to be performed.** Use of the machine for operations different from those intended could result in a hazardous situation.
- h) **Keep handles and grasping surfaces dry, clean and free from oil and grease.** Slippery handles and grasping surfaces do not allow for safe handling and control of the machine in unexpected situations.

#### 5) Battery tool use and care

- a) **Recharge only with the charger specified by the manufacturer.**  
A charger that is suitable for one type of battery pack may create a risk of fire when used with another battery pack.
- b) **Use machines only with specifically designated battery packs.**  
Use of any other battery packs may create a risk of injury and fire.
- c) **When battery pack is not in use, keep it away from other metal objects, like paper clips, coins, keys, nails, screws or other small metal objects, that can make a connection from one terminal to another.** Shorting the battery terminals together may cause burns or a fire.
- d) **Under abusive conditions, liquid may be ejected from the battery; avoid contact. If contact accidentally occurs, flush with water. If liquid contacts eyes, additionally seek medical help.**  
Liquid ejected from the battery may cause irritation or burns.
- e) **Do not use a battery pack or tool that is damaged or modified.**  
Damaged or modified batteries may exhibit unpredictable behavior resulting in fire, explosion or risk of injury.
- f) **Do not expose a battery pack or tool to fire or excessive temperature.**  
Exposure to fire or temperature above 130 °C may cause explosion.
- g) **Follow all charging instructions and do not charge the battery pack or tool outside the temperature range specified in the instructions.**  
Charging improperly or at temperatures outside the specified range may damage the battery and increase the risk of fire.

#### 6) Service

- a) **Have your machine serviced by a qualified repair person using only identical replacement parts.**  
This will ensure that the safety of the machine is maintained.
- b) **Never service damaged battery packs.** Service of battery packs should only be performed by the manufacturer or authorised service providers.

#### Hedge trimmer safety warnings

- a) **Keep all parts of the body away from the blade. Do not remove cut material or hold material to be cut when blades are moving.**  
Blades continue to move after the switch is turned off. A moment of inattention while operating the hedge trimmer may result in serious personal injury.
- b) **Carry the hedge trimmer by the handle with the blade stopped and taking care not to operate any power switch.**  
Proper carrying of the hedge trimmer will decrease the risk of inadvertent starting and resultant personal injury from the blades.
- c) **When transporting or storing the hedge trimmer, always fit the blade cover.** Proper handling of the hedge trimmer will decrease the risk of personal injury from the blades.
- d) **When clearing jammed material or servicing the unit, make sure all power switches are off and the lock-off is in the locked position.**  
Unexpected actuation of the hedge trimmer while clearing jammed material or servicing may result in serious personal injury.
- e) **Hold the hedge trimmer by insulated gripping surfaces only, because the blade may contact hidden wiring.**  
Blades contacting a "live" wire may make exposed metal parts of the hedge trimmer "live" and could give the operator an electric shock.
- f) **Keep all power cords and cables away from cutting area.**  
Power cords or cables may be hidden in hedges or bushes and can be accidentally cut by the blade.
- g) **Do not use the hedge trimmer in bad weather conditions, especially when there is a risk of lightning.**  
This decreases the risk of being struck by lightning.

#### Additional safety warnings

##### Battery safety



#### **DANGER! Fire risk!**

The battery product to be charged must be placed on a non-flammable, heat resistant and non-conductive surface while charging.  
The battery must not be charged unattended.

Keep corrosive, flammable and easily combustible objects clear of the battery charger and the battery product.

#### **Do not cover the battery charger and the battery product while charging.**

Disconnect the battery charger immediately in the event of smoke formation or fire.

Only use the original GARDENA Charger to charge the battery. The use of other battery chargers may damage the batteries irreparably and even cause a fire.

Do not use the GARDENA charger to charge external rechargeable batteries, as GARDENA cannot guarantee compatibility and could therefore present a risk of fire or explosion.

Do not charge non-rechargeable batteries.



#### **DANGER! Risk of explosion!**

Protect battery products from heat and fire. Do not leave on radiators or expose to strong sunshine for long periods.

**Do not operate them in explosive atmospheres, e.g. in the presence of flammable liquids (vapours), flammable gases or accumulations of dust. Batteries may create sparks which could ignite the mixtures.**

Only charge and use the battery product in ambient temperatures of between 0 °C and 40 °C. Allow battery to cool down after long periods of use.

Check the charging cable regularly for signs of damage or ageing (brittleness). Only use it in perfect condition.

Do not stow or transport the battery product above 45 °C or in direct sunlight. Ideally, the battery product should be stored below 25 °C so that self-discharge is low.

Do not expose the battery product to rain, water (immersion) or wet conditions. Water entering a battery product will increase the risk of electric shock.

If usage of the battery is not planned for a certain time (winter period) reload the battery to avoid a deep discharge.

Do not store the battery product in places where static electricity is present.

#### Electrical safety



#### **DANGER! Cardiac arrest!**

**This product makes an electromagnetic field while it operates. This field may under some conditions interfere with active or passive medical implants. To decrease the risk of conditions that can possibly injure or kill, we recommend persons with medical implants to speak with their physician and the medical implant manufacturer before you operate the product.**

Only use the battery product between 0 °C and 40 °C.

Thoroughly inspect the area where the product is to be used and remove all wires and other foreign objects.

Before using the product and after any impact, check for signs of wear or damage and repair as necessary.

If the product can no longer be switched off in the event of a defect, place the product on a solid surface and monitor it until the battery is empty. Send the defective product to our GARDENA Service Centre.

Never attempt to use an incomplete product or one with an unauthorised modification.

Stop the product if the product starts to vibrate abnormally. Check immediately. Excessive vibration can cause injury.

Do not use the product nearby a water.

Do not operate next to swimming pools or garden ponds.

#### Personal safety



#### **DANGER! Risk of suffocation!**

**Small parts can be easily swallowed. There is also a risk that the poly-bag can suffocate toddlers. Keep toddlers away when you assemble the product.**



#### **DANGER! Risk of injury!**

**If the device switches off due to an empty battery (charging control lamp  flashes green), it may happen that the battery recovers after a certain time. The device is then ready for operation again.**

Know how to stop the product quickly in an emergency.

Avoid contact to the oil of the blade in particular when you react allergic with it.

Only work in the daylight or when visibility is good.

Check your product before each use. Always visually inspect your Hedge Trimmer before each use. Check that the ventilation slots are not obstructed in any way.

Check the blade before usage.

Keep the blade well maintained.

If the product got hot while operation, let it cool down before storage.

Do not overload the product.

Warning! When wearing hearing protection, and due to the noise produced by the product, the operator may not notice persons approaching.

Always wear suitable clothing, protective gloves, and stout shoes.

Always ensure that you have a secure foothold whilst working.

Do not work on slippery underground.

## 2. OPERATION



### DANGER! Risk of injury!

Cut injury when the product starts accidentally.

→ Wait for the blade to stop and slide the protective cover over the blade before you transport the product.

**To charge the battery [Fig. O1]:**



### CAUTION!

Overvoltage damages the battery and the charging power supply.

→ Make sure that you use the correct mains voltage.

Before you use the battery the first time, the battery must be completely charged.

The lithium-ion battery can be charged in any state of charge and the charging process can be disconnected at any time without to damage the battery (no memory effect).

1. Connect the charging power supply ③ into a mains socket.  
The power LED ④ illuminates red.

2. Connect the battery charger cable ⑤ to the charging socket ⑥.

**When the charging control lamp ⑦ at the charging socket flashes green, the battery is being charged.**

**When the charging control lamp ⑦ at the charging socket illuminates green, the battery is completely charged**  
(Charging time, see 6. TECHNICAL DATA).

3. Examine the charge status regularly while you charge.

4. When the battery is completely charged, disconnect the battery charger cable ⑤ from the charging socket ⑥.

5. Disconnect the charging power supply ③ from the mains.

### Work positions:

The hedge trimmer can be operated in 3 positions.

– Side trimming [Fig. O2]

– High trimming [Fig. O3]

– Low trimming [Fig. O4]

**To start the hedge trimmer [Fig. O5]:**



### DANGER! Risk of injury!

Risk of injury if the product does not stop when you release the start levers.

→ Do not bypass the safety devices or switches. For example do not attach the start levers to the handle.

### To start:

**The product is provided with a two-handed safety device (2 start levers with starting lockout) to prevent the product from being turned on by accident.**

- Remove the protective cover from the blade.
- Hold the front handle ① with one hand and push the front start lever ②.
- Hold the main handle ③ with the other hand, push the starting lockout ④ forward and pull the rear start lever ⑤.  
The hedge trimmer starts.
- Release the starting lockout ④ again.

### To stop:

- Release the two start levers ②/⑤.  
The hedge trimmer stops.
- Wait for the blade to stop and slide the protective cover over the blade.

## 3. MAINTENANCE



### DANGER! Risk of injury!

Cut injury when the product starts accidentally.

→ Wait for the blade to stop and slide the protective cover over the blade before you maintain the product.

**To clean the Hedge Trimmer [Fig. M1]:**



### DANGER! Risk of injury!

Risk of injury and risk of damage to the product.

→ Do not clean the product with water or with a water jet (in particular high-pressure water jet).

→ Do not clean with chemicals including petrol or solvents. Some can destroy critical plastic parts.

**The airflow slots must always be clean.**

- Clean the product with a damp cloth.
- Clean the airflow slots ⑥ with a soft brush (do not use a screwdriver).
- Spray the blade with the **GARDENA Cleaning Spray, Art. 2366**.  
Avoid contact of the oil with the plastic parts.

**To clean the charging power supply:**

Make sure that the contacts of the charging socket and the charging power supply always are clean and dry before you connect the charging power supply.

**Do not use running water.**

→ Clean the contacts and the plastic parts with a soft and dry cloth.

## 4. STORAGE

**To put into storage:**

**The product must be stored away from children.**

- Charge the battery.
- Clean the hedge trimmer and the charging power supply (see 3. MAINTENANCE).
- Store the hedge trimmer and the charging power supply in a dry, enclosed and frost-free place.

## 5. TROUBLESHOOTING



### DANGER! Risk of injury!

Cut injury when the product starts accidentally.

→ Wait for the blade to stop and slide the protective cover over the blade before you troubleshoot the product.

Problem	Possible Cause	Remedy
Hedge is not cleanly cut	Blade is blunt or damaged.	→ Let the blade be replaced by the GARDENA Service.
Hedge trimmer does not start. Charging control lamp ⑦ flashes green	Under voltage.	→ Charge the battery.
Hedge trimmer does not start. Charging control lamp ⑦ flashes red	Battery overload.	→ Release the start levers. Start again.
	Blade is blocked.	→ Remove the obstacle. Start again.
	Battery temperature is out of range.	→ Use the battery in surroundings where temperatures are between 0 °C and 40 °C.
Power LED ④ on the charging power supply does not illuminate	Charging power supply is not plugged in correctly.	→ Plug the charging power supply into a wall outlet.



**NOTE: For any other malfunctions please contact the GARDENA service department. Repairs must only be done by GARDENA service departments or specialist dealers approved by GARDENA.**

## 6. TECHNICAL DATA

Battery Hedge Trimmer	Unit	Value (Art. 9836)
Strokes	1/min	2400
Length of blade	cm	40
Tooth gap of blade	mm	16
Weight	kg	2.2
Sound pressure level $L_{pA}$ <sup>1)</sup>	dB(A)	75
Uncertainty $k_{pA}$		3



Battery Hedge Trimmer	Unit	Value (Art. 9836)
Sound power level $L_{WA}^{2)}$ : measured/guaranteed Uncertainty $k_{WA}$	dB(A)	85 / 87 1.6
Hand/arm vibration $a_{vhw}^{1)}$ Uncertainty $k_{vhw}$	$m/s^2$	1.5 1.5

Measuring process complying with: <sup>1)</sup> EN 62841-4-2 <sup>2)</sup> RL 2000/14/EC / S.I. 2001 No.1701



**NOTE:** The stated vibration emission value has been measured according to a standardized test procedure and can be used for comparison of one electric power tool with another. It can also be used for preliminary evaluation of exposure. The vibration emission value can vary during actual use of the electric power tool.

Battery	Unit	Value
Battery voltage	V (DC)	14.4
Battery capacity	Ah	2.0
Battery charging time 80%/100% (approx.)	min.	160 / 200

Charging Power Supply	Unit	Value (Art. 9836-00.610.00 EU, 9836-28.610.00 UK)
Mains voltage	V (AC)	100 – 240
Mains frequency	Hz	50 – 60
Rated Power	W	15
Output voltage	V (DC)	18.5
Max. output current	mA	600

## 7. ACCESSORIES

GARDENA Charging Power Supply	Charger to charge the internal batteries.	Art. 9836-00.610.00 EU, 9836-28.610.00 UK
GARDENA Cleaning Spray	Extends the life of the blade and the battery idling time.	Art. 2366

## 8. SERVICE

Please contact the address on the back page.

## 9. DISPOSAL

(in accordance with RL2012/19/EC/S.I. 2013 No. 3113)



The product must not be disposed of to normal household waste. It must be disposed of in line with local environmental regulations.



The GARDENA battery contains lithium-ion cells that should not be disposed of with normal household waste at the end of its life.

### IMPORTANT!

→ Dispose of the product through or via your municipal recycling collection centre.

## fr Taille-haies à batterie

1. SECURITE	11
2. UTILISATION	13
3. MAINTENANCE	14
4. ENTREPOSAGE	14
5. DÉPANNAGE	14
6. CARACTÉRISTIQUES TECHNIQUES	14
7. ACCESSOIRES	14
8. SERVICE	14
9. ÉLIMINATION	14

### Traduction des instructions originales.



Ce produit n'est pas destiné à être utilisé par des personnes (y compris des enfants) ayant des capacités physiques, sensorielles ou mentales limitées ou ne disposant pas d'expérience

et/ou de connaissances, sauf si elles sont surveillées par une personne responsable de leur sécurité ou ont reçu de cette dernière des instructions d'utilisation du produit. Surveillez les enfants pour vous assurer qu'ils ne jouent pas avec le produit. L'âge recommandé pour l'utilisation du produit par des jeunes gens est de 16 ans au moins.

### Utilisation conforme :

Le **Taille-haies GARDENA** est conçu pour tailler les haies, les buissons, les plantes vivaces et les plates-bandes dans le jardin privé familial ou de loisir.

Le produit ne convient pas à une utilisation prolongée.



**DANGER ! Risque de blessure !**

→ **N'utilisez pas le produit pour couper la pelouse/les bordures de pelouse, pour réduire en morceaux du matériau ou pour faire du compostage.**

## 1. SECURITE

### IMPORTANT !

Lisez la notice d'utilisation attentivement et conservez-la pour vous y référer ultérieurement.

### Symboles sur le produit :



Lisez le mode d'emploi.



Portez toujours une protection auditive agréée.  
Portez toujours des lunettes de protection agréées.



Danger – Gardez les mains à distance de la lame.



Ne pas exposer à la pluie.



Pour le chargeur :  
Coupez immédiatement la fiche du secteur lorsqu'une ligne électrique a été endommagée ou sectionnée.

### Consignes de sécurité générales

#### Consignes de sécurité générales pour outils électriques



**AVERTISSEMENT !**

Lisez toutes les consignes de sécurité et instructions.

Tout manquement au respect des consignes de sécurité et instructions peut être la cause d'un choc électrique, d'un incendie et/ou de blessures graves.

**Conservez toutes les consignes de sécurité et instructions pour référence future.** Le terme « outil électrique » utilisé dans les consignes de sécurité se rapporte aux outils (avec cordon d'alimentation) alimentés sur le secteur domestique et à tous les outils électriques sans fil alimentés par des batteries (sans cordon d'alimentation).

#### 1) Sécurité sur le lieu de travail

- Assurez-vous que toutes les zones de travail sont propres et bien éclairées.** Le désordre ou les zones de travail non éclairées peuvent entraîner des accidents.
- N'utilisez pas l'outil électrique dans un environnement explosif, dans lequel se trouvent des liquides inflammables, des gaz ou des poussières.** Les outils électriques créent des étincelles qui peuvent provoquer l'inflammation de la poussière ou des vapeurs.
- Maintenez les enfants et autres personnes à distance pendant l'utilisation de l'outil électrique.** Les distractions peuvent être la cause d'une perte de contrôle de l'appareil.

#### 2) Sécurité électrique

- La fiche de l'outil électrique doit être adaptée à la prise de courant. La fiche ne doit jamais être modifiée de quelque manière que ce soit. N'utilisez jamais d'adaptateur avec des outils électriques mis à la terre.** Les fiches d'origine et les prises correspondantes réduisent les risques de choc électrique.  
Si votre corps est relié à la terre, le risque de choc électrique est supérieur.
- Évitez tout contact corporel avec les surfaces mises à la terre, telles que les tuyaux, les appareils de chauffage, les cuisinières et les réfrigérateurs.**
- N'exposez pas les outils électriques à la pluie ou à l'humidité.** La pénétration d'eau à l'intérieur d'un outil électrique augmente les risques de choc électrique.

- d) **N'utilisez pas le câble pour transporter, suspendre ou débrancher l'outil électrique.** Maintenez le câble à distance de toute source de chaleur, d'huile, de bords coupants ou de pièces de l'appareil en mouvement.

*Un câble endommagé ou emmêlé augmente le risque de choc électrique.*

- e) **Lors de l'utilisation d'un outil électrique en extérieur, utilisez uniquement une rallonge appropriée pour une utilisation extérieure.**

*L'utilisation d'une rallonge appropriée pour une utilisation extérieure réduit le risque de choc électrique.*

- f) **Si l'utilisation d'un outil électrique dans un lieu humide est inévitable, branchez l'outil sur une alimentation électrique protégée par un disjoncteur différentiel.**

*La présence d'un disjoncteur différentiel réduit le risque de choc électrique.*

### 3) Sécurité des personnes

- a) **Soyez attentif et restez concentré sur le travail en cours et utilisez l'outil électrique de manière raisonnable. N'utilisez pas un outil électrique si vous êtes fatigué ou sous l'influence de drogues, d'alcool ou de médicaments.**

*Il suffit d'un moment d'inattention pendant l'utilisation d'un outil électrique pour se blesser gravement.*

- b) **Portez les équipements de protection individuelle et toujours des lunettes de protection.**

*Le port des équipements de protection individuelle tels que le masque anti poussière, les chaussures de sécurité antidérapantes, le casque de protection ou les protections auditives, en fonction de la nature et de l'utilisation de l'outil électrique réduit le risque de blessures.*

- c) **Évitez tout risque de mise en service accidentelle. Assurez-vous que l'outil électrique est sur la position arrêt avant de brancher l'alimentation électrique et/ou la batterie, de saisir l'outil ou de le transporter.**

*Il est dangereux de porter l'outil électrique en conservant le doigt sur l'interrupteur ou de brancher l'appareil à l'alimentation électrique alors que l'interrupteur est en position marche.*

- d) **Retirez tout outil de réglage ou clé avant d'allumer l'outil électrique.**

*Un outil ou une clé se trouvant dans une pièce de l'appareil en mouvement peut causer des blessures.*

- e) **Évitez une posture anormale. Veillez toujours à adopter une position stable et à maintenir l'équilibre à tout moment.** Cela permet de mieux contrôler l'outil électrique dans des situations inattendues.

- f) **Portez des vêtements appropriés. Ne portez pas de vêtements amples ou de bijoux. Maintenez les cheveux, les habits et les gants de jardin hors de portée des pièces de l'outil en mouvement.**

*Les vêtements amples, les bijoux ou les cheveux longs peuvent être happés par les pièces de l'outil en mouvement.*

- g) **Si des dispositifs d'extraction et de collection de la poussière peuvent être montés, assurez-vous qu'ils sont en place et utilisés correctement.** L'utilisation d'un dispositif d'extraction de poussière réduit les risques inhérents à la présence de poussière.

- h) **Ne vous donnez pas un faux sentiment de sécurité et ne passez pas outre les règles de sécurité des outils électriques, même si vous êtes déjà familiarisé avec l'outil électrique après l'avoir beaucoup utilisé.**

*Une manipulation inattentive peut entraîner de graves blessures en une fraction de secondes.*

### 4) Utilisation et traitement de l'outil électrique

- a) **Ne forcez pas en utilisant l'appareil. Utilisez l'outil électrique adapté à votre travail.** L'outil électrique approprié permettra de mieux réaliser la tâche et de manière plus sûre au régime indiqué.

- b) **N'utilisez pas l'outil électrique si l'interrupteur est défectueux.** Tout outil électrique qui ne peut pas être contrôlé par son interrupteur est dangereux et doit être réparé.

- c) **Débranchez la fiche de la prise électrique et/ou retirez la batterie avant d'effectuer des réglages de l'appareil, de changer d'accessoires ou de ranger l'outil.** De telles mesures préventives réduisent le risque de démarrage accidentel de l'outil électrique.

- d) **Rangez les outils électriques non utilisés hors de portée des enfants. N'autorisez pas des personnes qui ne sont pas familières avec l'utilisation de cet appareil et qui n'ont pas lu ces instructions à s'en servir.** Les outils électriques sont dangereux entre les mains de personnes inexpérimentées.

- e) **Entretenez les outils électriques avec soin. Vérifiez le bon fonctionnement des pièces mobiles et qu'elles ne coincent pas, qu'il n'y a pas de pièces fracturées ou autrement endommagées qui puissent affecter le fonctionnement de l'outil électrique. En cas de dommages, faites réparer l'appareil avant de l'utiliser.** Un grand nombre d'accidents résultent d'un mauvais entretien des outils électriques.

- f) **Maintenez les outils de coupe aiguisés et propres.**

*Des outils de coupe bien entretenus et bien aiguisés présentent moins de risques de se coincer et sont plus faciles à contrôler.*

- g) **Utilisez l'outil électrique, ses accessoires et les outils insérables, etc. conformément à ces instructions, en tenant compte des conditions de travail et de la tâche à réaliser.** L'utilisation d'outils électriques pour des applications différentes de celles pour lesquelles ils ont été conçus peut être la cause d'une situation dangereuse.

- h) **Maintenez les poignées et surfaces de poignée sèches, propres et exemptes d'huile et de graisse.**

*Des poignées et surfaces de poignée glissantes ne permettent pas une utilisation et un contrôle sûrs de l'outil électrique dans des situations imprévues.*

### 5) Utilisation et traitement de l'outil à batterie

- a) **Chargez les batteries uniquement à l'aide de chargeurs recommandés par le fabricant.** Un chargeur destiné à un type particulier de batteries est exposé au risque d'incendie s'il est utilisé avec d'autres batteries.

- b) **Utilisez uniquement les batteries prévues à cet effet dans les outils électriques.** L'utilisation d'autres batteries peut entraîner des blessures ainsi qu'un risque d'incendie.

- c) **Lorsque vous n'utilisez pas les batteries, rangez-les loin de trombones, de pièces de monnaie, de clés, de clous, de vis et d'autres petits objets métalliques susceptibles de provoquer un pontage des contacts.** Un court-circuit entre les contacts des batteries peut entraîner des brûlures ou provoquer un incendie.

- d) **En cas de mauvaise utilisation, du liquide est susceptible de s'échapper de la batterie. Évitez tout contact avec ce liquide. En cas de contact involontaire, rincez avec de l'eau. Si le liquide entre en contact avec les yeux, adressez-vous immédiatement à un médecin.**

*Le liquide s'échappant des batteries peut provoquer des démangeaisons ou des brûlures.*

- e) **N'utilisez pas une batterie endommagée ou modifiée.**

*Les batteries endommagées ou modifiées peuvent se comporter de façon imprévisible et entraîner un incendie, une explosion ou un risque de blessure.*

- f) **N'exposez pas une batterie au feu ou à une température trop élevée.** Le feu ou une température supérieure à 130 °C peuvent provoquer une explosion.

- g) **Suivez toutes les instructions de chargement et ne chargez jamais la batterie ou l'outil à batterie hors de la plage de température mentionnée dans le mode d'emploi.**

*Une mauvaise charge ou une charge hors de la plage de température admise peut détruire la batterie et augmenter le risque d'incendie.*

### 6) Service

- a) **Confiez la réparation de votre outil électrique uniquement à du personnel spécialisé et qualifié qui utilisera uniquement des pièces de rechange d'origine.**

*Cela garantit le maintien de la sécurité de l'outil électrique.*

- b) **Ne procédez jamais à la maintenance de batteries endommagées.**

*Toute la maintenance de batteries ne doit être réalisée que par le fabricant ou par des services après-vente autorisés.*

### Consignes de sécurité pour taille-haies

- a) **Restez entièrement hors de portée des lames de coupe. N'essayez pas de repousser les coupes ou de tenir la matière à couper lorsque les lames sont en mouvement.**

*Les lames continuent de bouger après extinction du bouton. Il suffit d'un moment d'inattention pendant l'utilisation du taille-haies pour se blesser gravement.*

- b) **Porter le taille-haie par la poignée lorsque la lame est à l'arrêt et sans les doigts à proximité de l'interrupteur.**

*Porter le taille-haies correctement diminue le risque de fonctionnement inopiné et de la blessure ainsi occasionnée par la lame.*

- c) **Pendant le transport ou pour le rangement du taille-haies, toujours mettre le couvercle sur les lames.**

*Un maniement approprié du taille-haies diminue le risque de blessure dû à la lame.*

- d) **Assurez-vous que tous les interrupteurs sont éteints et que la touche de blocage est active quand vous retirez un déchet de taille coincé ou procédez à des travaux de maintenance.**

*Une mise en marche inopinée du taille-haie pendant le retrait d'un déchet de taille coincé ou la maintenance peut entraîner de graves blessures.*

- e) **Tenez le taille-haies exclusivement par les surfaces de poignée isolées car la lame peut entrer en contact avec les lignes dissimulées.**

*Le contact des lames avec une ligne conductrice de tension peut mettre sous tension des parties métalliques et provoquer un choc électrique.*

- f) **Tenez toute ligne à distance de la zone de coupe.**

*Des lignes peuvent être dissimulées dans des haies et buissons et être accidentellement coupées par la lame.*

- g) **N'utilisez pas le taille-haies par mauvais temps, notamment s'il y a un risque d'éclair.**

*Cela diminue le risque de foudre.*

Cherchez les objets dissimulés (p. ex. clôtures en fil métallique et lignes dissimulées) dans les haies et buissons.

Il est recommandé d'utiliser un disjoncteur à courant de défaut ayant un courant de déclenchement de 30 mA ou moins.

Tenez le taille-haies avec les deux mains, par les deux poignées.

Le taille-haies est prévu pour des travaux pour lesquels l'utilisateur se tient au sol et non sur une échelle ou autre surface instable.

### Consignes de sécurité supplémentaires

#### Maniement sûr des batteries



**DANGER ! Risque d'incendie !**

Pendant la charge, le produit à batterie à charger doit se trouver sur une surface ininflammable, résistante à la chaleur et non conductrice.

La batterie ne doit pas être rechargée sans surveillance.

Tenez les objets corrosifs ou facilement inflammables à distance du chargeur et du produit à batterie.

### Le chargeur et le produit à batterie ne doivent pas être couverts pendant la charge.

En cas de formation de fumée ou d'incendie, débranchez le chargeur immédiatement de l'alimentation électrique.

Pour charger la batterie, utilisez uniquement le chargeur original GARDENA. Utiliser d'autres chargeurs peut occasionner des dommages irréparables aux batteries voire déclencher un incendie.

N'utilisez pas le chargeur de batterie GARDENA pour charger d'autres batteries car GARDENA n'est pas en mesure de garantir la compatibilité et car il existe ici aussi un risque d'incendie et d'explosion.

Ne rechargez pas de piles non rechargeables.



#### DANGER ! Risque d'explosion !

**Protégez les produits à batterie contre la chaleur et le feu. Ne déposez pas les produits à batterie sur des radiateurs et ne les exposez pas pour une longue période à un fort rayonnement solaire.**

**Ne les utilisez pas dans des atmosphères explosives, p. ex. à proximité de liquides inflammables (vapeurs), de gaz inflammables ou d'accumulations de poussières. L'utilisation de batteries peut entraîner la formation d'étincelles à cause desquelles les mélanges peuvent s'allumer.**

Chargez et utilisez le produit à batterie exclusivement à des températures ambiantes comprises entre 0 °C et 40 °C. Après une longue utilisation, laissez la batterie refroidir.

Vérifiez régulièrement les signes de dommages et de vieillissement (friabilité) sur le câble de chargement. Utilisez le câble exclusivement dans un état impeccable.

Ne stockez et ne transportez en aucun cas le produit à batterie à des températures supérieures à 45 °C ou directement au soleil. Le produit à batterie doit idéalement être conservé à des températures inférieures à 25 °C afin que l'auto-décharge reste faible.

N'exposez pas le produit à batterie à la pluie, à l'eau (immersion) ou à l'humidité. Le risque de choc électrique augmente si de l'eau pénètre dans le produit à batterie.

Si la batterie n'est pas utilisée pendant une longue période (hiver), chargez-la complètement afin d'éviter une décharge profonde.

Ne stockez pas le produit à batterie dans des pièces dans lesquelles des décharges électrostatiques surviennent.

#### Sécurité électrique



#### DANGER ! Arrêt cardiaque !

**Ce produit génère un champ électromagnétique en cours de fonctionnement. Dans certaines conditions, ce champ peut avoir des effets sur le fonctionnement d'implants médicaux actifs ou passifs. Pour exclure le danger de situations pouvant entraîner des blessures graves ou mortelles, les personnes disposant d'un implant médical doivent consulter leur médecin et le fabricant de l'implant avant d'utiliser ce produit.**

Utilisez le produit à batterie exclusivement entre 0 et 40 °C.

Inspectez soigneusement le terrain sur lequel le produit doit être utilisé et éliminez tous les câbles et objets étrangers.

Avant l'utilisation et après tout choc brutal, vérifiez que le produit ne présente aucun signe d'usure ou de dommage. Si besoin, faire procéder aux travaux de réparation correspondants.

Si, en présence d'un défaut, il n'est plus possible d'éteindre le produit, poser celui-ci sur un support ferme et attendre tout en observant que la batterie soit vide. Envoyer le produit défectueux au service après-vente GARDENA.

N'utilisez jamais un produit qui ne serait pas en parfait état de fonctionnement ou qui aurait subi une réparation non conforme.

Éteignez le produit si celui-ci commence à vibrer anormalement. Des vibrations importantes peuvent provoquer des blessures.

N'utilisez pas le produit à proximité d'eau.

Ne travaillez pas à proximité de piscines ou d'étangs de jardin.

#### Sécurité individuelle



#### DANGER ! Risque d'asphyxie !

**Les petites pièces peuvent être avalées. Les petits enfants peuvent s'étouffer avec le sac en plastique. Maintenez les petits enfants à l'écart pendant le montage.**



#### DANGER ! Risque de blessure !

**Si l'appareil s'éteint parce qu'une batterie est déchargée (le témoin de contrôle de charge ⑤ clignote en vert), il se peut que la batterie récupère après un certain temps. L'appareil est alors à nouveau prêt à fonctionner.**

Vous devez savoir comment éteindre immédiatement ce produit en cas d'urgence.

Évitez de toucher l'huile de la lame, en particulier si vous y réagissez de façon allergique.

Travaillez uniquement à la lumière du jour ou dans de bonnes conditions de visibilité.

Contrôlez votre produit avant chaque utilisation. Avant chaque utilisation, effectuez un contrôle visuel du produit. Contrôlez si les prises d'air sont libres.

Contrôlez la lame avant toute utilisation.

Maintenez la lame dans un état d'entretien impeccable.

Si une forte production de chaleur se produit pendant le fonctionnement du produit, laissez refroidir celui-ci avant de l'entreposer.

Ne forcez pas en utilisant le produit.

Avertissement ! Par le fait du port d'une protection acoustique et des bruits provoqués par le produit, il se peut que l'utilisateur ne remarque pas des personnes qui s'approchent.

Portez toujours des vêtements appropriés, des gants de protection et des chaussures rigides.

Assurez-vous de porter des chaussures rigides pendant le travail.

Ne travaillez pas sur un sol glissant.

## 2. UTILISATION



#### DANGER ! Risque de blessure !

**Risque de blessure par coupures si le produit démarre de façon inopinée.**

→ Attendez que la lame se soit arrêtée et enflez le cache de protection sur la lame avant de transporter le produit.

#### Charger la batterie [fig. O1] :



#### ATTENTION !

**La surtension endommage la batterie et le bloc d'alimentation de chargement.**

→ Assurez-vous d'utiliser la bonne tension de secteur.

La batterie doit être complètement chargée avant la première utilisation.

La batterie lithium-ion peut être utilisée avec n'importe quel état de charge et la charge peut être interrompue à tout instant sans l'endommager (pas d'effet mémoire).

1. Branchez le bloc d'alimentation de chargement ① à une prise de courant. La LED on ② s'allume en rouge.
2. Branchez le câble de chargement ③ de la batterie à la prise de chargement ④.

**Si le témoin de contrôle de charge ⑤ de la prise de chargement clignote en vert, la batterie est en charge.**

**Si le témoin de contrôle de charge ⑤ de la prise de chargement s'allume en vert, la batterie est entièrement chargée** (durée de chargement voir. 6. CARACTÉRISTIQUES TECHNIQUES).

3. Vérifiez l'état de charge à intervalles réguliers pendant la charge.
4. Lorsque la batterie est entièrement chargée, débranchez le câble de chargement de batterie ③ de la prise de chargement ④.
5. Débranchez le bloc d'alimentation de chargement ① de la prise de courant.

#### Positions de travail :

Le taille-haies peut être utilisé dans 3 positions de travail.

- Coupe latérale [fig. O2]
- Coupe haute [fig. O3]
- Coupe basse [fig. O4]

#### Démarrer le taille-haies [fig. O5] :



#### DANGER ! Risque de blessure !

**Il y a un risque de blessures si le produit ne s'arrête pas lorsque les leviers de démarrage sont relâchés.**

→ Ne contournez pas les dispositifs de sécurité ou interrupteurs. Par exemple, ne fixez pas les leviers de démarrage à la poignée.

#### Démarrage :

**Le produit est équipé d'un dispositif de sécurité à deux mains (2 leviers de démarrage avec touche de blocage) qui empêche toute mise en marche accidentelle du produit.**

1. Retirez le cache de protection de la lame.
2. Tenez la poignée avant ① à une main et enfoncez le levier de démarrage avant ②.
3. Tenez la poignée principale ③ avec l'autre main et poussez la touche de blocage ④ vers l'avant, puis tirez le levier de démarrage arrière ⑤. Le taille-haies démarre.
4. Relâchez la touche de blocage ④.

#### Arrêt :

1. Relâchez les deux leviers de démarrage ②/⑤. Le taille-haies s'arrête.

2. Attendez que la lame se soit arrêtée et enfitez le cache de protection sur la lame.

fr

### 3. MAINTENANCE

**DANGER ! Risque de blessure !**  
**Risque de blessure par coupures si le produit démarre de façon inopinée.**  
 → Attendez que la lame se soit arrêtée et enfitez le cache de protection sur la lame avant d'entretenir le produit.

#### Nettoyage du taille-haies [fig. M1] :

**DANGER ! Risque de blessure !**  
**Risque de blessure et de dommage au produit.**  
 → Ne nettoyez pas le produit avec de l'eau ou avec un jet d'eau (surtout un jet d'eau à haute pression).  
 → N'utilisez pas de produits chimiques, ni d'essence ou de solvants pour le nettoyage. Certains peuvent détruire des pièces importantes en plastique.

#### Les fentes d'aération doivent toujours être propres.

- Nettoyez le produit avec un chiffon humide.
- Nettoyez la fente d'aération (6) avec une brosse souple (n'utilisez pas de tournevis).
- Pulvérisez la lame avec du **spray d'entretien des outils électriques GARDENA réf. 2366**.  
 Évitez tout contact de l'huile avec les pièces en plastique.

#### Nettoyer le bloc d'alimentation de chargement :

Assurez-vous que les contacts de la prise de chargement et du bloc d'alimentation de chargement sont toujours propres et secs avant de brancher le bloc d'alimentation de chargement.

#### N'utilisez pas d'eau courante.

→ Nettoyez les contacts et les parties en plastique avec un chiffon doux et sec.

### 4. ENTREPOSAGE

#### Mise hors service :

#### Le produit doit être rangé hors de portée des enfants.

- Chargez la batterie.
- Nettoyez le taille-haies et le bloc d'alimentation de chargement (voir 3. MAINTENANCE).
- Rangez le taille-haies et le bloc d'alimentation de chargement dans un endroit sec, fermé et à l'abri du gel.

### 5. DÉPANNAGE

**DANGER ! Risque de blessure !**  
**Risque de blessure par coupures si le produit démarre de façon inopinée.**  
 → Attendez que la lame se soit arrêtée, enfitez le cache de protection sur la lame, avant d'éliminer les défauts du produit.

Problème	Cause possible	Remède
La haie n'est pas taillée proprement	La lame est émoussée ou endommagée.	→ Faites remplacer la lame par le service après-vente de GARDENA.
Le taille-haies ne démarre pas. Le témoin de contrôle de charge (6) clignote en vert	Sous-tension.	→ Chargez la batterie.
Le taille-haies ne démarre pas. Le témoin de contrôle de charge (6) clignote en rouge	Batterie surchargée.	→ Relâchez les leviers de démarrage. Démarrez à nouveau.
	La lame est bloquée.	→ Retirez l'obstacle. Démarrez à nouveau.
	La température de la batterie et en dehors de la plage admise.	→ Utilisez la batterie à des températures ambiantes comprises entre 0 °C et 40 °C.

Problème	Cause possible	Remède
La LED on (6) du bloc d'alimentation de chargement ne s'allume pas	Le bloc d'alimentation de chargement n'est pas branché correctement.	→ Branchez le bloc d'alimentation de chargement dans une prise.

**CONSEIL :** veuillez vous adresser à votre centre de service après-vente GARDENA pour tout autre incident. Les réparations doivent uniquement être effectuées par les centres de service après-vente GARDENA ainsi que des revendeurs autorisés par GARDENA.

### 6. CARACTÉRISTIQUES TECHNIQUES

Taille-haies à batterie	Unité	Valeur (réf. 9836)
Courses	1/min	2400
Longueur de lame	cm	40
Diamètre de coupe	mm	16
Poids	kg	2,2
Niveau de pression acoustique L <sub>pA</sub> <sup>1)</sup>	dB(A)	75
Incertitude k <sub>pA</sub>		3
Niveau de puissance acoustique L <sub>WA</sub> <sup>2)</sup> ; mesuré/garanti	dB(A)	85 / 87
Incertitude k <sub>WA</sub>		1,6
Vibration main-bras a <sub>vhw</sub> <sup>1)</sup>	m/s <sup>2</sup>	1,5
Incertitude k <sub>vhw</sub>		1,5

Procédé de mesure conformément à : <sup>1)</sup> EN 62841-4-2 <sup>2)</sup> RL 2000/14/EC / S.I. 2001 No.1701

**CONSEIL :** la valeur d'émissions de vibrations mentionnée a été mesurée conformément à un procédé de contrôle normalisé et peut être utilisée pour comparer des outils électriques les uns avec les autres. Cette valeur peut également être utilisée pour l'évaluation provisoire de l'exposition. La valeur d'émissions de vibrations peut varier pendant l'utilisation effective de l'outil électrique.

Batterie	Unité	Valeur
Tension de la batterie	V (DC)	14,4
Capacité de la batterie	Ah	2,0
Temps de charge de la batterie 80% / 100% (env.)	min.	160 / 200

Bloc d'alimentation de chargement de la batterie	Unité	Valeur (réf. 9836-00.610.00 EU, 9836-28.610.00 UK)
Tension du secteur	V (AC)	100 – 240
Fréquence du secteur	Hz	50 – 60
Puissance nominale	W	15
Tension de sortie	V (DC)	18,5
Courant de sortie max.	mA	600

### 7. ACCESSOIRES

Bloc d'alimentation de chargement GARDENA	Pour charger la batterie interne.	réf. 9836-00.610.00 EU, 9836-28.610.00 UK
Spray d'entretien des outils électriques	Prolonge la durée de vie de la lame et le temps de fonctionnement de la batterie.	réf. 2366

### 8. SERVICE

Veuillez contacter l'adresse au verso.

### 9. ÉLIMINATION

(conformément à la directive 2012/19/UE/S.I. 2013 No. 3113)

 Le produit ne doit pas être jeté avec les déchets ménagers normaux. Il doit être éliminé conformément aux prescriptions locales de protection de l'environnement en vigueur.

 La batterie GARDENA contient des piles au lithium-ion qui doivent être éliminées séparément des déchets ménagers normaux quand elles arrivent en fin de vie.



## IMPORTANT !

→ Éliminez le produit par le biais de votre point de collecte et de recyclage local.

Valable uniquement pour la France :



## nl Accu-heggenschaar

1. VEILIGHEID	15
2. BEDIENING	17
3. ONDERHOUD	17
4. OPBERGEN	17
5. STORINGEN VERHELPEN	18
6. TECHNISCHE GEGEVENS	18
7. TOEBEHOREN	18
8. SERVICE	18
9. AFVOEREN	18

### Vertaling van de originele instructies.



Dit product is niet bestemd om te worden gebruikt door personen (inclusief kinderen) met beperkte fysieke, sensorische of geestelijke capaciteiten of die geen ervaring met en/of kennis van het product hebben, tenzij zij onder toezicht staan van een voor hun veiligheid verantwoordelijke persoon of hiervan instructies hebben gekregen hoe het product moet worden gebruikt. Kinderen moeten onder toezicht staan om ervoor te zorgen dat ze niet met het product spelen. Wij adviseren jongeren het product pas vanaf 16 jaar te gebruiken.

### Gebruik volgens de voorschriften:

De **GARDENA Heggenschaar** is bedoeld voor het snoeien van heggen, struiken, heesters en bodembedekkers in tuinen van particulieren en hobbyisten.

Het product is niet geschikt om langdurig te gebruiken.



**GEVAAR! Lichamelijk letsel!**

→ Het product mag niet worden gebruikt voor het bewerken van gazons/gazonranden of voor het kleinmaken van tuinafval om te composteren.

## 1. VEILIGHEID

### BELANGRIJK!

Lees de gebruiksaanwijzing zorgvuldig en bewaar deze om later nog eens te kunnen nalezen.

#### Symbolen op het product:



Lees de gebruiksaanwijzing.



Draag altijd goedgekeurde gehoorbescherming.  
Draag altijd goedgekeurde oogbescherming.



Gevaar – Blijf met uw handen uit de buurt van het mes.



Stel het apparaat niet bloot aan regen.



Voor de acculader:  
Trek de stekker direct uit het stopcontact, wanneer het snoer beschadigd of doorgesneden werd.

### Algemene veiligheidsaanwijzingen

#### Algemene veiligheidsaanwijzingen voor elektrische gereedschappen



#### WAARSCHUWING!

Lees alle veiligheidsaanwijzingen en instructies. *Nalatigheden bij het in acht nemen van de veiligheidsaanwijzingen en instructies kunnen een elektrische schok, brand en/of ernstige verwondingen veroorzaken.*

Bewaar alle veiligheidsaanwijzingen en instructies voor toekomstig gebruik. *Het in de veiligheidsaanwijzingen gebruikte begrip "elektrisch gereedschap" heeft betrekking op elektrische gereedschappen die met netspanning worden gebruikt (met een netsnoer) en op elektrische gereedschappen die op een accu werken (zonder netsnoer).*

#### 1) Veiligheid op de werkplek

- Houd het gedeelte waar u werkt netjes en goed verlicht.**  
*Chaos of slecht verlichte werkplekken kunnen leiden tot ongevallen.*
- Werk met het elektrische gereedschap niet in een explosiegevaarlijke omgeving, waarin zich brandbare vloeistoffen, gassen of stof bevinden.** *Elektrische gereedschappen veroorzaken vonken die stof of dampen kunnen ontbranden.*
- Houd kinderen en andere personen tijdens het gebruik van het elektrische gereedschap op afstand.**  
*Bij afleiding kunt u de controle over het apparaat verliezen.*

#### 2) Elektrische veiligheid

- De aansluitstekker van het elektrische gereedschap moet in het stopcontact passen. De stekker mag op geen enkele wijze worden veranderd. Gebruik geen adapterstekker samen met geaarde elektrische gereedschappen.** *Onveranderde stekkers en passende contactdozen verkleinen het risico op een elektrische schok.*
- Voorkom lichaamscontact met geaarde oppervlakken zoals buizen, verwarmingen, fornuizen en koelkasten.** *Er bestaat een verhoogd risico op een elektrische schok, wanneer uw lichaam geaard is.*
- Houd elektrische gereedschappen uit de buurt van regen of vocht.**  
*Het binnendringen van water in elektrisch gereedschap verhoogt het risico op een elektrische schok.*
- Gebruik het snoer niet anders dan voor de eigenlijke bestemming, dus niet om het elektrische gereedschap aan te dragen, aan op te hangen of om de stekker mee uit het stopcontact te trekken. Houd het snoer uit de buurt van hitte, olie, scherpe randen of bewegende apparatuuronderdelen.** *Beschadigde of in elkaar gewikkelde snoeren verhogen het risico op een elektrische schok.*
- Wanneer u met elektrisch gereedschap in de openlucht werkt, dient u alleen verlengsnoeren te gebruiken die ook geschikt zijn voor gebruik buitenshuis.** *Het gebruik van een verlengsnoer dat geschikt is voor gebruik buitenshuis verkleint het risico op een elektrische schok.*
- Wanneer het gebruik van elektrisch gereedschap in een vochtige omgeving niet kan worden vermeden, dient u van een aardlekschakelaar gebruik te maken.** *Het gebruik van een aardlekschakelaar verkleint het risico op een elektrische schok.*

#### 3) Veiligheid van personen

- Wees attent! Let op wat u doet en ga verstandig aan het werk met elektrisch gereedschap. Gebruik geen elektrisch gereedschap wanneer u moe bent of onder invloed staat van drugs, alcohol of medicijnen.** *Eén moment van onoplettendheid bij het gebruik van het elektrische gereedschap kan leiden tot ernstige verwondingen.*
- Draag een persoonlijke beschermingsuitrusting en altijd een veiligheidsbril.** *Het dragen van een persoonlijke beschermingsuitrusting zoals een stofmasker, slipvaste veiligheidsschoenen, een veiligheidshelm of gehoorbescherming, afhankelijk van het type en gebruik van het elektrische gereedschap, verkleint het risico op verwondingen.*
- Voorkom een onopzettelijke ingebruikname. Zorg ervoor dat het elektrische gereedschap uitgeschakeld is voordat u het op de stroomvoorziening en/of de accu aansluit, het oppakt of draagt.** *Wanneer u uw vingers tijdens het dragen van het elektrische gereedschap op de schakelaar houdt of het apparaat ingeschakeld op de stroomvoorziening aansluit, kan dat leiden tot ongevallen.*
- Verwijder instelgereedschappen of stelsleutels voordat u het elektrische gereedschap inschakelt.** *Gereedschap of sleutels die zich in een draaiend apparaatonderdeel bevinden, kunnen verwondingen veroorzaken.*
- Vermijd een abnormale lichaamshouding. Let erop dat u altijd veilig en stevig staat, en zorg ervoor dat u altijd uw evenwicht behoudt.** *Daardoor hebt u het elektrische gereedschap in onverwachte situaties beter onder controle.*
- Draag geschikte kleding. Draag geen wijde kleding of sieraden. Houd haar, kleding en handschoenen uit de buurt van bewegende onderdelen.** *Loszittende kleding, sieraden of lang haar kan door bewegende onderdelen worden gegrepen.*
- Wanneer stofafzuig- en -opvangvoorzieningen kunnen worden gemonteerd, dient u zich ervan te overtuigen dat deze aangesloten zijn en correct worden gebruikt.** *Gebruik van een stofafzuiging kan risico's door stof verkleinen.*
- Waan u niet in schijnveiligheid en houd u altijd aan de veiligheidsregels voor elektrisch gereedschap, ook wanneer u na veelvuldig gebruik vertrouwd bent met het elektrische gereedschap.** *Onoplettend handelen kan binnen een fractie van seconden leiden tot ernstig letsel.*

#### 4) Gebruik en behandeling van elektrisch gereedschap

- a) **Overbelast het apparaat niet.** Gebruik voor uw werkzaamheden het daarvoor bestemde elektrische gereedschap. Met het juiste elektrische gereedschap werkt u beter en veiliger binnen het vermelde vermogensbereik.
- b) **Gebruik geen elektrisch gereedschap waarvan de schakelaar defect is.** Elektrisch gereedschap dat niet meer in- of uitgeschakeld kan worden, is gevaarlijk en moet worden gerepareerd.
- c) **Trek de stekker uit het stopcontact en/of verwijder de accu voordat u het apparaat instelt, accessoires wisselt of het apparaat weglegt.** Deze voorzorgsmaatregel verhindert dat het elektrische gereedschap onopzettelijk start.
- d) **Berg ongebruikte elektrische gereedschappen buiten reikwijdte van kinderen op.** Laat het apparaat niet gebruiken door personen die hiermee niet vertrouwd zijn of die deze instructies niet hebben gelezen. Elektrische gereedschappen zijn gevaarlijk wanneer ze door onervaren personen worden gebruikt.
- e) **Onderhoud elektrische gereedschappen zorgvuldig.** Controleer of bewegende onderdelen onberispelijk functioneren en niet klemmen, of onderdelen gebroken zijn of zodanig zijn beschadigd dat de functie van het elektrische gereedschap wordt belemmerd. Laat beschadigde onderdelen repareren alvorens het apparaat te gebruiken. Veel ongevallen vinden hun oorzaak in slecht onderhouden elektrische gereedschappen.
- f) **Houd snijgereedschappen scherp en schoon.** Zorgvuldig onderhouden snijgereedschappen met scherpe snijranden klemmen minder snel vast en zijn gemakkelijker te bedienen.
- g) **Gebruik elektrisch gereedschap, accessoires, gebruiksgereedschappen enz. overeenkomstig deze instructies.** Houd daarbij rekening met de werkomstandigheden en de uit te voeren werkzaamheden. Het gebruik van elektrische gereedschappen voor andere dan de voorziene toepassingen kan leiden tot gevaarlijke situaties.
- h) **Zorg ervoor dat handgrepen en handgreepvlakken droog en schoon zijn en er geen olie en vet op zit.** Gladde handgrepen en handgreepvlakken maken in onverwachte situaties geen veilige bediening en controle van het elektrische gereedschap mogelijk.

#### 5) Gebruik en behandeling van accugereedschap

- a) **Laad de accu's alleen op in oplaadapparaten die door de fabrikant worden aanbevolen.** Voor een oplaadapparaat dat voor een bepaald soort accu's geschikt is, bestaat brandgevaar wanneer er andere accu's op worden aangesloten.
- b) **Gebruik alleen de accu's die bestemd zijn voor de bijbehorende elektrische gereedschappen.** Het gebruik van andere accu's kan leiden tot verwondingen en brandgevaar.
- c) **Houd de niet-gebruikte accu uit de buurt van paperclips, munten, sleutels, spijkers, schroeven of andere kleine metalen voorwerpen, die een overbrugging van de contacten zouden kunnen veroorzaken.** Kortsluiting tussen de accucontacten kan verbrandingen of vuur tot gevolg hebben.
- d) **Bij verkeerd gebruik kan vloeistof uit de accu lekken.** Voorkom contact hiermee. Bij toevallig contact met water afspoelen. Wanneer de vloeistof in de ogen komt, moet u bovendien een arts raadplegen. Weglekkende accuvloeistof kan leiden tot huidirritaties of brandwonden.
- e) **Gebruik geen beschadigde of veranderde accu.** Beschadigde of veranderde accu's kunnen onvoorspelbaar gedrag vertonen en brand, een explosie of verwondingsgevaar veroorzaken.
- f) **Stel een accu niet bloot aan vuur of te hoge temperaturen.** Vuur of temperaturen boven 130 °C kunnen een explosie veroorzaken.
- g) **Neem alle instructies voor het laden in acht en laad de accu of het gereedschap met een accu nooit op buiten het in de gebruiksaanwijzing vermelde temperatuurbereik.** Verkeerd opladen of opladen buiten het toegestane temperatuurbereik kan de accu beschadigen en het brandgevaar verhogen.

#### 6) Service

- a) **Laat uw elektrische gereedschap alleen repareren door gekwalificeerd en geschoold personeel en alleen met originele onderdelen.** Daarmee wordt gewaarborgd dat de veiligheid van het elektrische gereedschap behouden blijft.
- b) **Pleeg nooit onderhoud aan beschadigde accu's.** Elk onderhoud van accu's dient te worden uitgevoerd door de fabrikant of een gevolmachtigde klantenservicedienst.

#### Veiligheidsaanwijzingen voor heggenscharen

- a) **Houd alle lichaamsdelen uit de buurt van het snijmes. Probeer gesnoeid materiaal niet te verwijderen of vast te pakken wanneer het mes beweegt.** De messen bewegen na het uitschakelen van het apparaat nog na. Eén moment van onoplettendheid bij het gebruik van de heggenschaar kan ernstige verwondingen veroorzaken.
- b) **Draag de heggenschaar aan de handgreep wanneer het mes stilstaat en zonder de vingers in de buurt van de vermogensschakelaar te houden.** Door de heggenschaar op de juiste wijze te dragen, verkleint het risico op het onopzettelijk starten van het apparaat en daardoor veroorzaakt letsel door het mes.
- c) **Schuif altijd de mesbescherming over de messen, wanneer u de heggenschaar transporteert of opbergt.** Een vakkundige omgang met de heggenschaar verkleint het risico op verwondingen door het mes.

- d) **Verzekert u ervan dat alle vermogensschakelaars zijn uitgeschakeld en de inschakelblokkering is geactiveerd, wanneer u vastgeklemd gesnoeid materiaal verwijdert of onderhoudswerkzaamheden uitvoert.** Onopzettelijk inschakelen van de heggenschaar tijdens het verwijderen van vastgeklemd gesnoeid materiaal of onderhoud kan leiden tot ernstige verwondingen.
- e) **Houd de heggenschaar uitsluitend vast aan de geïsoleerde handgreepvlakken, omdat de messen in contact kunnen komen met verborgen elektriciteitskabels.** Contact van de messen met een leiding die onder spanning staat, kan metalen apparaatdelen onder spanning zetten en dat kan leiden tot een elektrische schok.
- f) **Houd alle leidingen uit de buurt van het te snoeien gedeelte.** Er kunnen leidingen in heggen en struiken verborgen zijn en per ongeluk door het mes worden doorgesneden.
- g) **Gebruik de heggenschaar niet bij slecht weer, vooral niet bij het risico op bliksem.** Dit verkleint het risico om door de bliksem getroffen te worden.

Kijk in heggen en struiken of er zich verborgen voorwerpen bevinden (bijv. draadafasteringen en verborgen leidingen).

Het gebruik van een aardlekschakelaar met een activeringsstroom van 30 mA of minder wordt aanbevolen.

Houd de heggenschaar met twee handen aan de beide handgrepen vast.

De heggenschaar is bestemd voor werkzaamheden waarbij de gebruiker op de grond staat en niet op een ladder of een andere instabiele standplaats.

#### Extra veiligheidsaanwijzingen

##### Veilige omgang met accu's



##### GEVAAR! Brandgevaar!

Het op te laden product met de accu moet zich tijdens het opladen op een niet-brandbaar, hittebestendig en niet-geleidend oppervlak bevinden.

De accu mag niet zonder toezicht worden opgeladen.

Houd bijtende, brandbare en licht ontvlambare voorwerpen uit de buurt van de acculader en het product met de accu.

Dek de acculader en het product met de accu niet af tijdens het opladen.

Onderbreek de stroomtoevoer naar de acculader direct bij rookvorming of brand.

Gebruik voor het opladen van de accu alleen de originele GARDENA acculader. Het gebruik van andere acculaders kan leiden tot onherstelbare schade aan de accu's en zelfs brand veroorzaken.

Gebruik de GARDENA acculader niet voor het opladen van accu's van andere fabrikanten, omdat GARDENA de compatibiliteit niet kan garanderen en er daarom ook hier brand- en explosiegevaar zou kunnen bestaan.

Laad geen accu's op die niet oplaadbaar zijn.



##### GEVAAR! Explosiegevaar!

Bescherm producten met een accu tegen hitte en vuur. Leg producten met een accu niet op radiatoren en stel deze niet gedurende langere tijd bloot aan direct zonlicht.

Gebruik ze niet in explosieve atmosferen, bijv. in de buurt van ontvlambare vloeistoffen (dampen), ontvlambare gassen of stofophopingen. Bij het gebruik van accu's kan vonkvorming ontstaan, waardoor de mengsels vlam kunnen vatten.

Laad het product met de accu uitsluitend op bij omgevingstemperaturen tussen 0 °C en 40 °C en gebruik het ook uitsluitend binnen dit temperatuurbereik. Laat de accu na langer gebruik afkoelen.

Controleer de oplaadkabel regelmatig op tekenen van beschadiging en veroudering (poreusheid). Gebruik de kabel uitsluitend in onberispelijke toestand.

Bewaar en transporteer het product met de accu in geen geval bij temperaturen boven 45 °C of in direct zonlicht. Het product met de accu dient idealiter te worden bewaard bij temperaturen lager dan 25 °C, om de zelfontlading laag te houden.

Stel het product waarin de accu zich bevindt niet bloot aan regen, water (onderdampelen) of vocht. Wanneer water in het product met de accu binnendringt, wordt het risico op een elektrische schok groter.

Wanneer de accu langere tijd niet wordt gebruikt (in de winter), dient u de accu volledig op te laden om diepontlading te voorkomen.

Bewaar het product met de accu niet in ruimtes waarin elektrostatische ontlading ontstaat.

#### Elektrische veiligheid



##### GEVAAR! Hartstilstand!

Dit product genereert tijdens de werking een elektromagnetisch veld. Dit veld kan onder bepaalde omstandigheden invloed hebben op de werkwijze van actieve of passieve medische implantaten. Om het gevaar van situaties die kunnen leiden tot ernstige of dodelijke verwondingen uit te sluiten, dienen personen met een medisch implantaat hun arts en de fabrikant van het implantaat te raadplegen alvorens dit product te gebruiken.

Gebruik het product met de accu alleen tussen 0 tot 40 °C.

Inspecteer het terrein waar het product moet worden gebruikt zorgvuldig en verwijder alle snoeren en vreemde voorwerpen.



Vóór gebruik en nadat het product een krachtige schok heeft opgelopen, moet worden gecontroleerd of het sporen vertoont van slijtage of beschadiging. Laat desbetreffende reparatiewerkzaamheden uitvoeren indien nodig.

Leg het product, wanneer het bij een defect niet meer kan worden uitgeschakeld, op een vaste ondergrond en wacht totdat de accu leeg is terwijl u toezicht op het product houdt. Stuur een defect product naar de GARDENA servicedienst.

Probeer nooit te werken met een onvolledig product of met een product waaraan ongeoorloofde veranderingen werden uitgevoerd.

Schakel het product uit wanneer het abnormaal begint te trillen. Sterke trillingen kunnen verwondingen veroorzaken.

Gebruik het product niet in de buurt van water.

Werk niet in de buurt van zwembaden of vijvers.

#### Persoonlijke veiligheid



#### GEVAAR! Verstikkingsgevaar!

Kleinere onderdelen kunnen gemakkelijk worden ingeslikt. De polyzak vormt een verstikkingsgevaar voor kleine kinderen. Houd kleine kinderen tijdens de montage uit de buurt.



#### GEVAAR! Lichamelijk letsel!

Wanneer het apparaat vanwege een lege accu uitschakelt (laadcontrolelampje  knippert groen), kan het gebeuren dat de accu zich na een bepaalde tijd weer herstelt. Het apparaat is dan weer gebruiksgereed.

U dient te weten hoe u dit product op elk moment kunt uitzetten in geval van nood.

Vermijd contact met de olie van het mes, met name wanneer u daar allergisch op reageert.

Werk alleen bij daglicht of wanneer het zicht goed is.

Controleer uw product vóór elk gebruik. Voer vóór elk gebruik een visuele controle van het product uit. Controleer of de ventilatieopeningen vrij zijn.

Controleer het mes iedere keer voordat het apparaat wordt gebruikt.

Zorg dat het mes goed wordt onderhouden.

Wanneer tijdens het gebruik van het product een sterke warmte-ontwikkeling is ontstaan, dient u het product te laten afkoelen alvorens het op te bergen.

Overbelast het product niet.

Waarschuwing! Tijdens het werken met gehoorbescherming en door het lawaai dat door het product wordt veroorzaakt, worden personen die dichterbij komen door de gebruiker mogelijk niet opgemerkt.

Draag altijd geschikte kleding, veiligheidshandschoenen en stevige schoenen.

Zorg ervoor dat u goede schoenen draagt tijdens de werkzaamheden.

Werk niet op een gladde ondergrond.

## 2. BEDIENING



#### GEVAAR! Lichamelijk letsel!

Risico op snijwonden wanneer het product onopzettelijk start.

→ Wacht tot het mes tot stilstand is gekomen en schuif de mesbescherming over het mes voordat u het product transporteert.

#### Accu opladen [afb. O1]:



#### LET OP!

Overspanning beschadigt de accu en de acculadervoeding.

→ Zorg ervoor dat u de juiste netspanning gebruikt.

Vóór het eerste gebruik moet de accu volledig worden opgeladen.

De lithium-ionaccu kan in elke laadtoestand worden opgeladen en het oplaadproces kan op elk moment worden onderbroken zonder de accu te beschadigen (geen memory-effect).

1. Sluit de acculadervoeding  aan op een stopcontact.

*De Aan-led  brandt rood.*

2. Sluit de oplaadkabel van de accu  op de oplaadaansluiting  aan.

**Wanneer het laadcontrolelampje  van de oplaadaansluiting groen knippert, wordt de accu opgeladen.**

**Wanneer het laadcontrolelampje  van de oplaadaansluiting groen brandt, is de accu volledig opgeladen** (oplaadduur zie 6. TECHNISCHE GEGEVENS).

3. Controleer de oplaadtoestand tijdens het opladen regelmatig.

4. Wanneer de accu volledig is opgeladen, trekt u de oplaadkabel van de accu  uit de oplaadaansluiting .

5. Trek de acculadervoeding  uit het stopcontact.

#### Werkposities:

De heggenschaar kan in 3 werkposities worden gebruikt.

– Zijdellings snoeien [afb. O2]

– Hoog snoeien [afb. O3]

– Laag snoeien [afb. O4]

#### Heggenschaar starten [afb. O5]:







#### GEVAAR! Lichamelijk letsel!

Er bestaat verwondingsgevaar wanneer het product bij het loslaten van de start-hendels niet stopt.



→ Omzeil de veiligheidsvoorzieningen of schakelaars niet. Maak de starthendels bijvoorbeeld niet aan de handgreep vast.

#### Starten:

**Het product is uitgerust met een tweehands-veiligheidsvoorziening (2 starthendels met inschakelblokkering), waardoor onopzettelijk inschakelen van het product wordt voorkomen.**

1. Verwijder de mesbescherming van het mes.
2. Houd de voorste handgreep  met een hand vast en druk de voorste starthendel  in.
3. Houd de hoofdhandgreep  met de andere hand vast, schuif de inschakelblokkering  naar voren en druk de achterste starthendel  in.  
*De heggenschaar start.*
4. Laat de inschakelblokkering  weer los.

#### Stoppen:

1. Laat de beide starthendels / los.  
*De heggenschaar stopt.*
2. Wacht tot het mes tot stilstand is gekomen en schuif de mesbescherming over het mes.

## 3. ONDERHOUD



#### GEVAAR! Lichamelijk letsel!

Risico op snijwonden wanneer het product onopzettelijk start.

→ Wacht tot het mes tot stilstand is gekomen en schuif de mesbescherming over het mes voordat u het product onderhoudt.

#### Heggenschaar reinigen [afb. M1]:



#### GEVAAR! Lichamelijk letsel!

Verwondingsgevaar en risico op beschadiging van het product.

- Maak het product niet schoon met water of met een waterstraal (in het bijzonder niet onder hoge druk).
- Reinig niet met chemicaliën, inclusief benzine of oplosmiddelen. Sommige stoffen kunnen belangrijke kunststof onderdelen beschadigen.

#### De ventilatiegleuven moeten altijd schoon zijn.

1. Maak het product schoon met een vochtige doek.
2. Reinig de ventilatiegleuven  met een zachte borstel (gebruik geen schroevendraaier).
3. Sproei het mes in met de **GARDENA onderhoudsspray art. 2366**.  
*Voorkom dat de olie in contact komt met de kunststof onderdelen.*

#### Acculadervoeding reinigen:

Zorg ervoor dat de contacten van de oplaadaansluiting en van de acculadervoeding altijd schoon en droog zijn, voordat u de acculadervoeding.

#### Gebruik geen stromend water.

→ Reinig de contacten en de kunststof onderdelen met een zachte, droge doek.

## 4. OPBERGEN

#### Buitenbedrijfstelling:

Het product moet voor kinderen ontoegankelijk worden bewaard.

1. Laad de accu op.
2. Reinig de heggenschaar en de acculadervoeding (zie 3. ONDERHOUD).
3. Berg de heggenschaar en de acculadervoeding op een droge, afgesloten en vorstbeveiligde plaats op.



## 5. STORINGEN VERHELPEN



**GEVAAR! Lichamelijk letsel!**

**Risico op snijwonden wanneer het product onopzettelijk start.**

→ **Wacht tot het mes tot stilstand is gekomen en schuif de mesbescherming over het mes voordat u de storing van het product verhelpt.**

Probleem	Mogelijke oorzaak	Oplossing
Heg wordt niet netjes gesnoeid	Mes is bot of beschadigd.	→ Laat het mes vervangen door de GARDENA servicedienst.
Heggenschaar start niet. Laadcontrolelampje  knippert groen	Onderspanning.	→ Laad de accu op.
Heggenschaar start niet. Laadcontrolelampje  knippert rood	Accu overbelast.	→ Laat de starthendels los. Start opnieuw.
	Mes is geblokkeerd.	→ Verwijder het obstakel. Start opnieuw.
	Temperatuur van de accu ligt buiten het toegestane bereik.	→ Gebruik de accu bij omgevingstemperaturen tussen 0 °C en 40 °C.
Aan-led  op de acculadervoeding brandt niet	Acculadervoeding is niet correct ingestoken.	→ Steek de acculadervoeding in een stopcontact.



**AANWIJZING:** Wend u bij andere storingen tot uw GARDENA servicecenter. Reparaties mogen alleen door de GARDENA servicecenters en door speciaalzaaken worden uitgevoerd, die door GARDENA zijn goedgekeurd.

## 6. TECHNISCHE GEGEVENS

Accu-heggenschaar	Eenheid	Waarde (art. 9836)
Slagen	1/min	2400
Meslengte	cm	40
Mesopening	mm	16
Gewicht	kg	2,2
Geluidsdrumniveau $L_{pA}$ <sup>1)</sup> Onzekerheid $k_{pA}$	dB(A)	75 3
Geluidsvermogensniveau $L_{WA}$ <sup>2)</sup> : gemeten/gegarandeerd Onzekerheid $k_{WA}$	dB(A)	85 / 87 1,6
Hand-armtrillingen $a_{vhw}$ <sup>1)</sup> Onzekerheid $k_{vhw}$	m/s <sup>2</sup>	1,5 1,5

Meetmethoden volgens: <sup>1)</sup> EN 62841-4-2 <sup>2)</sup> RL 2000/14/EC / S.I. 2001 No.1701



**AANWIJZING:** De vermelde vibratie-emissiewaarde werd gemeten overeenkomstig een genormeerde keuringsprocedure en kan worden geraadpleegd om elektrische gereedschappen met elkaar te vergelijken. Deze waarde kan ook worden gebruikt voor de voorlopige beoordeling van de blootstelling. De vibratie-emissiewaarde kan tijdens het werkelijke gebruik van het elektrische gereedschap variëren.

Accu	Eenheid	Waarde
Accuspanning	V (DC)	14,4
Accucapaciteit	Ah	2,0
Accu-oplaadtijd 80% / 100% (ca.)	Min.	160 / 200

Netadapter van de lader	Eenheid	Waarde (art. 9836-00.610.00 EU, 9836-28.610.00 UK)
Netspanning	V (AC)	100 – 240
Netfrequentie	Hz	50 – 60
Nominaal vermogen	W	15
Uitgangsspanning	V (DC)	18,5
Max. uitgangsstroom	mA	600

## 7. TOEBEHOREN

**GARDENA Acculadervoeding** Voor het opladen van de interne accu. **art. 9836-00.610.00 EU, 9836-28.610.00 UK**

**GARDENA Onderhoudsspray** Verlengt de levensduur van het mes en de looptijd van de accu. **art. 2366**

## 8. SERVICE

Neem contact op met het adres op de achterzijde.

## 9. AFVOEREN

(conform RL2012/19/EU/S.I. 2013 No. 3113)



Het product mag niet met het normale huishoudelijke afval worden afgevoerd. Het moet volgens de geldende lokale milieuvorschriften worden afgevoerd.



De GARDENA accu bevat lithium-ioncellen die aan het eind van hun levensduur gescheiden van het normale huishoudelijke afval moeten worden afgevoerd.

### BELANGRIJK!

→ Voer het product via uw plaatselijke recyclingverzamelpunt af.

## sv Accu-häcksax

1. SÄKERHET	18
2. HANDHAVANDE	20
3. UNDERHÅLL	21
4. LAGRING	21
5. ÄTGÄRDA FEL	21
6. TEKNISKA DATA	21
7. TILLBEHÖR	21
8. SERVICE	21
9. AVFALLSHANTERING	21

### Översättning av originalanvisningarna.



Produkten är inte avsedd att användas av personer (inklusive barn) med nedsatt fysisk, sensorisk eller intellektuell förmåga eller bristande erfarenhet och/eller bristande kunskaper, om de inte hålls under uppsikt av en person som ansvarar för deras säkerhet eller fått anvisningar av denna person hur produkten ska användas. Barn ska hållas under uppsikt för att säkerställa att de inte leker med produkten. Vi rekommenderar att produkten används av ungdomar över 16 år.

### Avsedd användning:

**GARDENA Häcksax** är avsedd för att klippa häckar, buskar, perenner och marktäckare i villa- och hobbyträdgårdar.

Produkten är inte konstruerad för långtidsanvändning.



**FARA! Kroppsskada!**

→ **Använd inte produkten för att klippa gräsytor/gräskanter, för att sönderdela material eller för att kompostera.**

## 1. SÄKERHET

### VIKTIGT!

Läs noggrant bruksanvisningen och spara den för senare bruk.

### Symboler på produkten:



Läs bruksanvisningen.



Använd alltid godkända hörselskydd.  
Använd alltid godkända ögonskydd.



**Fara – Håll händerna borta från kniven.**



**Utsätt inte apparaten för regn.**



**För batteriladdaren:  
Dra ut kontakten direkt från nätet om ledningen har skadats eller blivit kapad.**

#### Allmänna säkerhetsanvisningar

#### Allmänna säkerhetsanvisningar för elverktyg



#### VARNING!

Läs alla säkerhetsanvisningar och anvisningar. Om man bortser från att efterfölja säkerhetsanvisningarna och anvisningarna kan detta leda till elektrisk stöt, brand och/eller allvarliga skador.

Spara alla säkerhetsanvisningar och anvisningar för framtiden.

Begreppet "elverktyg" som används i säkerhetsanvisningarna avser eldrivna elverktyg (med nätkabel) och batteridrivna elverktyg (utan nätkabel).

#### 1) Arbetsplats säkerhet

- Håll arbetsområdet rent och väl upplyst.**  
*Oordning och arbetsområden utan belysning kan leda till olyckor.*
  - Arbeta inte med elverktyget i explosionsfarlig miljö där det finns brännbara vätskor, gaser eller damm.**  
*Elverktyg skapar gnistor som kan antända dammet eller ångorna.*
  - Håll barn och andra personer borta när elverktyget används.**  
*Blir du distraherad kan du tappa kontrollen över apparaten.*
- #### 2) Elsäkerhet
- Elverktygets anslutningskontakt måste passa in uttaget. Kontakten får inte förändras på något sätt. Använd inte adapterkontakt tillsammans med jordade elverktyg.**  
*Öförändrade kontakter och passande uttag minskar risken för en elektrisk stöt.*
  - Undvik kroppskontakt med jordade ytor såsom rör, värmeelement, spisar och kylskåp.**  
*Det finns en ökad risk för elektrisk stöt om din kropp är jordad.*
  - Håll elverktyg borta från regn och väta.**  
*Tränger vatten in i ett elverktyg ökar risken för en elektrisk stöt.*
  - Använd inte kabeln på fel sätt såsom att bära elverktyget med, hänga upp det i eller för att dra ut kontakten från uttaget. Håll kabeln borta från värme, olja, vassa kanter eller apparatdelar som rör sig.**  
*Skadade eller trassliga kablar ökar risken att få en elektrisk stöt.*
  - Om du arbetar utomhus med ett elverktyg, använd endast förlängningskablar som är lämpade för utomhusbruk. Att använda en förlängningskabel som är lämpad för utomhusbruk minskar risken att få en elektrisk stöt.**
  - Om det inte går att undvika att använda elverktyget i fuktig miljö, använd en jordfelsbrytare.**  
*Att använda en jordfelsbrytare minskar risken för en elektrisk stöt.*

#### 3) Säkerhet för personer

- Var uppmärksam, tänk på vad du gör och var omdömesgill i arbetet med ett elverktyg. Använd inte elverktyg om du är trött eller är påverkad av droger, alkohol eller medicin. Ett ögonblicks ouppmärksamhet när elverktyget används kan leda till allvarliga skador.**
- Använd personlig skyddsutrustning och alltid skyddsglasögon.**  
*Att använda personlig skyddsutrustning såsom munskydd, halksäkra säkerhetsskor, skyddshjälm eller hörselskydd, beroende på elverktygets typ och användning, minskar risken för skador.*
- Undvik idrifttagning av misstag. Se till att elverktyget är fränkopplat innan du ansluter det till strömförsörjningen och/eller ansluter batteriet, lyfter upp det eller bär det.**  
*Om du har fingret på strömbrytaren när du bär elverktyget eller om apparaten är påkopplad när den ansluts till strömförsörjningen kan detta leda till olyckor.*
- Ta bort inställningsverktyg eller skruvnycklar innan du kopplar på elverktyget. Ett verktyg eller en nyckel som befinner sig i en roterande apparatdel kan leda till skador.**
- Undvik en onormal kroppshållning. Se till att stå säkert och håll hela tiden balansen.**  
*Du kan då kontrollera elverktyget bättre i oväntade situationer.*
- Använd lämpade kläder. Använd inte vida kläder eller smycken. Håll håret, kläder och handskar borta från delar som roterar.**  
*Löst sittande kläder, smycken eller långt hår kan dras in i delar som roterar.*
- Om dammuppsugnings- och uppsamlingsanordningar kan roteras, se till att de är anslutna och används på rätt sätt.**  
*Användning av en dammuppsugning kan minska risker från damm.*
- Bli inte för säker på dig själv och ignorera inte säkerhetsreglerna för elverktyg, även om du efter lång och frekvent användning är väl förtrogen med elverktyget. Oaktamt handlande kan inom några få sekunder leda till allvarliga personskador.**

#### 4) Användning och behandling av elverktyget

- Överbelasta inte apparaten. Använd elverktyg som passar för ditt arbete. Med ett passande elverktyg arbetar du bättre och säkrare inom det angivna prestandaintervall.**

- Använd inte elverktyg som har defekt strömbrytare. Ett elverktyg som inte längre kan sättas på eller stängas av är farligt och måste repareras.**
- Dra ut kontakten från uttaget och/eller ta bort batteriet innan du gör apparatinställningar, byter tillbehördelar eller lägger undan apparaten. De här försiktighetsåtgärderna förhindrar att elverktyget startar oavsiktligt.**
- Förvara elverktyg som inte används utom räckhåll för barn. Låt inte personer som inte är förtrogna med apparaten eller som inte har läst de här anvisningarna använda den.**  
*Elverktyg är farliga om de används av oerfarna personer.*
- Sköt elverktyg omsorgsfullt. Kontrollera att rörliga delar fungerar felfritt och inte kärvar, om delar är brutna eller så pass skadade att elverktygets funktion påverkas. Låt reparera skadade delar innan apparaten används. Många olyckor beror på dåligt underhållna elverktyg.**
- Håll skärverktyg vassa och rena. Noggrant skötta skärverktyg med vassa skärkanter kärvar mindre och är lättare att styra.**
- Använd elverktyg, tillbehör, insatsverktyg osv. enligt de här anvisningarna. Ta då hänsyn till arbetsförhållandena och arbetet som ska utföras. Att använda elverktyg till annat än det avsedda arbetet kan leda till farliga situationer.**
- Håll handtag och greppytor torra, rena och fria från olja och fett.**  
*Hala handtag och greppytor hindrar ett säkert handhavande och kontroll över elverktyget i oförutsedda situationer.*

#### 5) Användning och behandling av batteriverktyget

- Ladda endast batterierna i batteriladdare som rekommenderas av tillverkaren. För en batteriladdare som är lämpad för en specifik typ av batterier, finns brandfara om den används till andra batterier.**
- Använd endast de avsedda batterierna i elverktygen.**  
*Användning av andra batterier kan leda till skador och brandfara.*
- Håll batteri som inte används borta från gem, mynt, nycklar, spikar och andra små metallföremål som kan förorsaka att kontakterna kortsluts.**  
*En kortslutning mellan batterikontakterna kan leda till brännskador eller brand.*
- Vid felaktigt användning kan vätska komma ut ur batteriet. Undvik kontakt med denna. Spola av med vatten vid tillfällig kontakt. Om vätskan kommer in i ögonen, se till att få hjälp av läkare.**  
*Batterivätska som kommer ut kan leda till hudirritationer eller brännskador.*
- Använd inget skadat eller förändrat batteri.**  
*Skadade eller förändrade batterier kan fungera på oförutsedda sätt och leda till brand, explosion eller risk för personskador.*
- Utsätt inte ett batteri för eld eller för höga temperaturer.**  
*Eld eller temperaturer över 130 °C kan orsaka en explosion.*
- Följ alla anvisningar för laddning och ladda aldrig batteriet eller batteriverktyget utanför det temperaturområde som anges i bruksanvisningen. Felaktigt utförd laddning eller laddning utanför det tillåtna temperaturområdet kan förstöra batteriet och öka brandrisken.**

#### 6) Service

- Låt endast kvalificerad fackpersonal reparera elverktyget och endast med originalreservdelar. Därmed säkerställs att elverktygets säkerhet bibehålls.**
- Underhåll aldrig skadade batterier. Allt underhåll av batterier bör endast göras av tillverkaren eller auktoriserad kundtjänst.**

#### Säkerhetsanvisningar för häcksaxar

- Håll alla kroppsdelar borta från bladet. Försök inte att ta bort klippmaterial när kniven går eller hålla fast material som skall klippas.**  
*Knivarna fortsätter att vara i rörelse efter att brytaren har slagits ifrån. Ett ögonblicks ouppmärksamhet när häcksaxen används kan leda till allvarliga skador.*
- Bär häcksaxen i handtaget när knivarna står stilla och utan att hålla fingrarna i närheten av strömbrytaren.**  
*Att bära häcksaxen på rätt sätt minskar risken för oavsiktlig start och personskador orsakade av kniven på grund av detta.*
- Vid transport eller förvaring av häcksaxen ska övertäckningen alltid dras över knivarna. Korrekt hantering av häcksaxen minskar risken för personskador på grund av kniven.**
- Försäkra dig om att alla strömbrytare är frånsägna och att påkopplingspärren är aktiverad när du ta bort klippta material som klämts fast eller när du utför underhållsarbeten.**  
*Oavsiktlig start av häcksaxen vid borttagning av klippta material som klämts fast, eller vid underhåll, kan leda till allvarliga personskador.*
- Håll häcksaxen endast i de isolerade greppytorna, eftersom kniven kan komma i kontakt med dolda ledningar.**  
*Om knivarna kommer i kontakt med en spänningsledande ledning kan metall-delar bli spänningsledande och leda till en elektrisk stöt.*
- Håll alla typer av ledningar borta från det område där häcksaxen används.**  
*Ledningar kan vara dolda i häckar och buskar och av misstag kapas av kniven.*
- Använd inte häcksaxen vid dåligt väder, särskilt vid risk för blixtrar.**  
*Detta minskar risken för ett blixtnedslag.*

Sök igenom häckar och buskar efter dolda föremål (t.ex. trådstängsel och dolda ledningar).

Användning av en jordfelsbrytare med en utlösningström på 30 mA eller mindre rekommenderas.

Håll fast häcksaxen med båda händerna på båda handtagen.

Häcksaxen är avsedd för arbeten där användaren står på marken och inte på en stege eller ett annat ostabilt underlag.

**Extra säkerhetsanvisningar****Säker hantering av batterier****FARA! Brandfara!**

Batteriprodukten som ska laddas måste vara placerad på en ej brännbar, värmebeständig och ej ledande yta under laddningen.

Batteriet får inte laddas utan uppsikt.

Håll frätande, antändliga och lätt brännbara föremål borta från batteriladdaren och batteriprodukten.

Batteriladdaren och batteriprodukten får inte täckas över under laddningen.

Frånskilj omedelbart batteriladdaren från strömförsörjningen vid rökbildning eller eld.

Använd endast GARDENA originalbatteriladdare för att ladda upp batteriet.

Användning av andra batteriladdare kan leda till irreparabla skador på batteriet och till och med brand.

Använd inte GARDENA batteriladdaren för att ladda batterier från andra tillverkare eftersom GARDENA inte kan garantera att de är kompatibla och det därför också här skulle kunna finnas en brand- och explosionsrisk.

Ladda inte engångsbatterier.

**FARA! Explosionsfara!**

Skydda batteriprodukter mot hetta och brand. Lägg inte batteriprodukter på värmeelement och utsätt dem inte för stark solstrålning under en längre tid.

Använd dem inte i explosiva atmosfärer, t.ex. i närheten av antändbara vätskor (ångor), antändbara gaser eller dammansamlingar. När batterier används kan gnistor bildas. Detta kan antända blandningarna.

Ladda och använd endast batteriprodukten vid omgivningstemperaturer mellan 0 °C och 40 °C. Låt batteriet svalna om det har använts en längre stund.

Kontrollera med jämna mellanrum om laddningskabeln har tecken på skador eller åldrande (sprödhet). Använd endast kabeln när den är i felfritt skick.

Lagra och transportera aldrig batteriprodukten vid temperaturer över 45 °C eller i direkt solljus. Det ideala är att förvara batteriprodukten vid temperaturer under 25 °C för att hålla självurladdningen låg.

Utsätt inte accu-produkten för regn, vatten (doppa ner) eller fuktighet. Om vatten tränger in i batteriprodukten ökar risken för elstötar.

Om batteriet inte används under en längre tid (vinter), ladda upp batteriet helt för att förhindra djupurladdning.

Förvara inte batteriprodukten i utrymmen där elektrostatisk urladdning förekommer.

**Elsäkerhet****FARA! Hjärtstillestånd!**

Den här produkten skapar ett elektromagnetiskt fält under driften. Det här fältet kan under vissa omständigheter påverka funktionssättet för aktiva eller passiva medicinska implantat. För att utesluta faran från situationer som kan leda till allvarliga eller dödliga skador, bör personer med ett medicinskt implantat konsultera läkare och tillverkaren av implantatet innan den här produkten används.

Använd endast Accu-produkten mellan 0 till 40 °C.

Inspektera noggrant området där produkten ska användas och ta bort alla kablar och främmande objekt.

Innan användningen och efter en kraftig stöt måste produkten kontrolleras om det finns tecken på slitage eller skada. Vid behov måste motsvarande reparationsarbeten utföras.

Om produkten har en defekt och inte går att stänga av längre, lägg produkten på fast underlag och håll den under uppsikt och vänta tills batteriet är tomt. Skicka in den defekta produkten till GARDENA service.

Försök aldrig arbeta med en ofullständig produkt eller en produkt som det har gjorts ej auktoriserade modifieringar på.

Stäng av produkten om den börjar vibrera onormalt. Starka vibrationer kan förorsaka skador.

Använd inte produkten i närheten av vatten.

Arbeta inte i närheten av pooler eller trädgårdsdammar.

**Personlig säkerhet****FARA! Kvävningsfara!**

Mindre delar kan lätt sväljas. Plastpåsar innebär kvävningsfara för små barn. Håll små barn borta under monteringen.

**FARA! Kroppsskada!**

Om apparaten stängs av på grund av ett tomt batteri (laddningskontrollampa (F) blinkar grönt) kan det hända att batteriet återhämtar sig igen efter en viss tid. Apparaten är då klar för drift igen.

Du måste veta hur du alltid kan stänga av produkten direkt i ett nödläge.

Undvik kontakt med knivens olja, särskilt om du reagerar allergiskt på den.

Arbeta endast i dagsljus eller med god sikt.

Kontrollera produkten varje gång innan den används. Genomför en visuell kontroll av produkten varje gång innan den används. Kontrollera att luftintagen är fria.

Kontrollera kniven innan all användning.

Håll kniven i ett välskött skick.

Om värmeutvecklingen har varit stark när produkten användes, låt den svala innan den läggs undan för förvaring.

Överbelasta inte produkten.

Varning! Vid arbetet med hörselskydd och genom ljudet som produkten förorsakar kan det hända att användaren inte hör personer som närmar sig.

Använd alltid lämpliga kläder, skyddshandskar och rejåla skor.

Se till att använda säkra skor vid arbetet.

Arbeta inte på halt underlag.

**2. HANDHAVANDE****FARA! Kroppsskada!**

Fara för skärskador om produkten startar oavsiktligt.

→ Vänta tills kniven har stannat och skjut skyddsövertäckningen över kniven innan du transporterar produkten.

**Ladda batteriet [bild O1]:****FARA!**

Överspänning skadar batteriet och laddarmättdelen.

→ Se till att du använder rätt nätspänning.

Innan första användningen måste batteriet laddas upp helt.

Litium-jon-batteriet kan laddas oavsett uppladdningsstatus och laddningen kan alltid avbrytas utan att batteriet skadas (ingen memory-effekt).

1. Anslut laddarmättdelen (C) till ett nätuttag.

På-LED:en (D) lyser rött.

2. Anslut batteriladdningskabeln (E) till ladduttaget (F).

**När laddningskontrollampen (F) på ladduttaget blinkar grönt, laddas batteriet.**

**När laddningskontrollampen (F) på ladduttaget lyser grönt är batteriet helt uppladdat** (laddningstid, se 6. TEKNISKA DATA).

3. Kontrollera med jämna mellanrum laddningsstatusen vid uppladdningen.

4. När batteriet är helt uppladdat, koppla bort batteriladdningskabeln (E) från ladduttaget (F).

5. Koppla bort laddarmättdelen (C) från uttaget.

**Arbetspositioner:**

Häcksaxen kan användas i 3 arbetspositioner.

– Sidoklippning [bild O2]

– Hög klippning [bild O3]

– Låg klippning [bild O4]

**Starta häcksaxen [bild O5]:****FARA! Kroppsskada!**

Det finns skaderisk om produkten inte stannar när man släpper startspakarna.

→ Kringgå inte säkerhetsanordningarna eller strömbrytare. Fäst exempelvis inte startspakarna på handtaget.

**Starta:**

**Produkten är utrustad med en tvåhands säkerhetsbrytare (2 startspakar), vilka förhindrar en oavsiktlig start av produkten.**

1. Ta bort skyddsövertäckningen från kniven.

2. Håll det främre handtaget (1) med en hand och tryck på främre startspaken (2).

3. Håll huvudhandtaget (3) med den andra handen, skjut påkopplings-spärren (4) framåt och dra i den bakre startspaken (5). Häcksaxen startar.

4. Släpp påkopplings-spärren (4) igen.

**Stoppa:**

1. Släpp de båda startspakarna (2)/(5).

Häcksaxen stoppar.

2. Vänta tills kniven har stannat och skjut skyddsövertäckningen över kniven.



### 3. UNDERHÅLL



#### FARA! Kroppsskada!

Fara för skärskador om produkten startar oavsiktligt.

→ Vänta tills kniven har stannat och skjut skyddsövertäckningen över kniven innan du underhåller produkten.

#### Rengöra häcksaxen [bild M1]:



#### FARA! Kroppsskada!

Fara för personskador och risk att produkten skadas.

→ Rengör inte produkten med vatten eller vattenstråle (i synnerhet inte vattenstråle med högtryck).

→ Rengör den inte med kemikalier, inklusive bensin eller lösningsmedel. Vissa kan förstöra viktiga plastdelar.

#### Ventilationsslitsarna måste alltid vara rena.

1. Rengör produkten med en fuktig trasa.
2. Rengör ventilationsslitsarna  med en mjuk borste (använd inte skruvmejsel).
3. Smörj kniven med **GARDENA serviceolja art.-nr. 2366**.  
*Undvik att oljan kommer i kontakt med plastdelarna.*

#### Rengöra laddarnättdelen:

Se till att kontakterna på ladduttaget och laddarnättdelen alltid är rena och torra innan du ansluter laddarnättdelen.

#### Använd inte rinnande vatten.

→ Rengör kontakterna och plastdelarna med en mjuk, torr trasa.

### 4. LAGRING

#### Urdrifttagning:

#### Produkten måste förvaras utom räckhåll för barn.

1. Ladda batteriet.
2. Rengör häcksaxen och laddarnättdelen (se 3. UNDERHÅLL).
3. Förvara häcksaxen och laddarnättdelen på ett torrt, stängt och frostsäkert ställe.



### 5. ÅTGÄRDA FEL



#### FARA! Kroppsskada!

Fara för skärskador om produkten startar oavsiktligt.

→ Vänta tills kniven har stannat och skjut skyddsövertäckningen över kniven innan felet åtgärdas på produkten.

Problem	Möjlig orsak	Åtgärd
Det blir ingen ren klippning av häcken	Kniven är slö eller skadad.	→ Låt GARDENA service byta ut kniven.
Häcksaxen startar inte. Laddningskontrolllampan  blinkar grönt	Underspänning.	→ Ladda batteriet.
Häcksaxen startar inte. Laddningskontrolllampan  blinkar rött	Batteriet överbelastat.	→ Släpp startspakarna. Starta igen.
	Kniven är blockerad.	→ Ta bort hindret. Starta igen.
	Batteriets temperatur ligger utanför det tillåtna intervallet.	→ Använd batteriet i omgivningstemperaturer mellan 0 °C och 40 °C.
På-LED:en  på laddarnättdelen lyser inte	Laddarnättdelen är inte rätt isatt.	→ Sätt in laddarnättdelen i ett uttag.



**OBSERVERA:** Kontakta ditt GARDENA servicecenter vid andra störningar. Reparationer får endast utföras av GARDENA servicecentren och av fackhandel som är auktoriserad av GARDENA.

### 6. TEKNISKA DATA

Accu-häcksax	Enhet	Värde (art. 9836)
Slag	v/min	2400

Accu-häcksax	Enhet	Värde (art. 9836)
Bladlängd	cm	40
Knivöppning	mm	16
Vikt	kg	2,2
Ljudtrycknivå $L_{pA}$ <sup>1)</sup> Osäkerhet $k_{pA}$	dB(A)	75 3
Ljudeffektsnivå $L_{WA}$ <sup>2)</sup> mätt/garanterat Osäkerhet $k_{WA}$	dB(A)	85 / 87 1,6
Hand-arm-vibration $a_{vhw}$ <sup>1)</sup> Osäkerhet $k_{vhw}$	m/s <sup>2</sup>	1,5 1,5

Mättningsförhållanden enligt: <sup>1)</sup> EN 62841-4-2 <sup>2)</sup> RL 2000/14/EC / S.I. 2001 No.1701



**OBSERVERA:** Det angivna vibrationsemissionsvärdet har mätts enligt ett normerat provningsförfarande och kan användas för att jämföra med andra elverktyg. Detta värde kan även användas för preliminär bedömning av exponeringen. Vibrationsemissionsvärdet kan variera vid den faktiska användningen av elverktyget.

Batteri	Enhet	Värde
Batterispänning	V (DC)	14,4
Batterikapacitet	Ah	2,0
Batteriladdningstid 80 % / 100 % (ca.)	Min.	160 / 200

Batteriladdarnättdel	Enhet	Värde (art. 9836-00.610.00 EU, 9836-28.610.00 UK)
Nätspänning	V (AC)	100 – 240
Nätfrekvens	Hz	50 – 60
Märkeffekt	W	15
Utspänning	V (DC)	18,5
Max. utström	mA	600

### 7. TILLBEHÖR

GARDENA laddarnättdel	För att ladda det interna batteriet.	art. 9836-00.610.00 EU, 9836-28.610.00 UK
GARDENA underhållsspray	Ökar livslängden för kniven och batteritiden.	art. 2366

### 8. SERVICE

Vänligen kontakta adressen på baksidan.

### 9. AVFALLSHANTERING

(enligt direktiv 2012/19/EU/S.I. 2013 No. 3113)



Produkten får inte kastas som vanligt hushållsavfall. Den måste avfallshanteras enligt de gällande lokala miljöföreskrifterna.



GARDENA-batteriet innehåller litium-jon-celler, som inte ska avfallshanteras som normalt hushållsavfall när de är förbrukade.

#### VIKTIGT!

→ Avfallshanterar din produkt hos kommunens återvinningscentral.

### da Hækkeklipper med accu

1. SIKKERHED	22
2. BETJENING	23
3. VEDLIGEHOLDELSE	24
4. OPBEVARING	24
5. FEJLLAFHJÆLPNING	24
6. TEKNISKE DATA	24
7. TILBEHØR	25
8. SERVICE	25
9. BORTSKAFFELSE	25

## Oversættelse af den originale vejledning.



Dette produkt er ikke beregnet til at blive anvendt af personer, der har reducerede fysiske, psykiske, sensoriske eller mentale evner eller mangler tilstrækkelig erfaring og/eller viden (dette gælder også børn), medmindre de er under opsyn af en person, der er ansvarlig for deres sikkerhed, eller som har givet dem anvisninger om korrekt anvendelse af produktet. Børn skal altid holdes under opsyn for at sikre, at de ikke leger med produktet. Vi anbefaler, at produktet ikke anvendes af unge under 16 år.

### Tilsigtet anvendelse

**GARDENA Hækkeklipper** er beregnet til klipning af hække, buske, buskadsler og bunddækkere i store haver og kolonihaver.

Produktet er ikke egnet til langtidsbrug.



### FARE! Legemsbeskadigelse!

→ Produktet må ikke bruges til skæring af græs/plænekanter eller til findeling af kompostmateriale.

## 1. SIKKERHED

### VIGTIGT!

Læs brugsanvisningen omhyggeligt, og opbevar den i nærheden til senere brug.

### Symboler på produktet:



Læs brugsvejledningen.



Brug altid et tilladt høreværn.  
Brug altid tilladte sikkerhedsbriller.



Fare – hold hænderne væk fra kniven.



Må ikke udsættes for regn.



Til accu-opladeren:  
Træk straks stikket ud af stikdåsen, hvis ledningen har taget skade eller er skåret over.

### Generelle sikkerhedshenvisninger

#### Generelle sikkerhedshenvisninger for elektrisk værktøj



### ADVARSEL!

#### Læs alle sikkerhedshenvisninger og alle anvisninger!

Manglende overholdelse af sikkerhedshenvisningerne og anvisningerne kan medføre elektrisk stød, brand og/eller alvorlige personskader.

#### Opbevar alle sikkerhedshenvisninger og anvisninger til fremtidig brug.

Det i sikkerhedshenvisningerne brugte udtryk "elektrisk værktøj" henviser til eldrevet værktøj (med ledning) og til el-værktøj med accu (trådløst).

#### 1) Arbejdspladssikkerhed

##### a) Dit arbejdsområde skal være rent og godt oplyst.

Uorden eller ikke oplyste arbejdsområder kan medføre ulykker.

##### b) Undlad at arbejde med det elektriske værktøj i eksplosive omgivelser, hvori der befinder sig brandbare væsker, gas eller støv.

Elektrisk værktøj frembringer gnister, som kan antænde støvet eller dampene.

##### c) Hold børn og andre personer borte under brugen af det elektriske værktøj. Hvis du bliver afledt, kan du miste kontrollen over apparatet.

#### 2) Elektrisk sikkerhed

##### a) Det elektriske værktøjs stik skal passe ind i stikdåsen. Stikket må ikke ændres på nogen måde. Undlad at bruge adaptere sammen med jordet elektrisk værktøj.

Uændrede stik og passende stikdåser mindsker risikoen for et elektrisk stød.

##### b) Undgå kropskontakt med jordede overflader som fx rør, radiatorer, komfurer og køleskabe.

Faren ved et elektrisk stød er større, hvis din krop er jordet.

##### c) Hold elektrisk værktøj borte fra regn eller fugt.

At der trænger vand ind i et elektrisk værktøj, øger risikoen for et elektrisk stød.

##### d) Undlad at bruge ledningen til at bære det elektriske værktøj i, til at hænge det op i eller til at trække stikket ud af stikdåsen. Hold ledningen borte fra varme, olie, skarpe kanter eller apparaters bevægelige dele. Skadede eller sammenflettede ledninger øger risikoen for et elektrisk stød.

##### e) Hvis du arbejder med et elektrisk værktøj udendørs, bør du kun bruge forlængerledninger, som også er beregnet til udendørs brug.

At bruge en forlængerledning, der er egnet til udendørs brug, mindsker risikoen for et elektrisk stød.

##### f) Hvis det ikke kan undgås at bruge et elektrisk værktøj i fugtige omgivelser, brug et fejlstrømsrelæ.

Brugen af et fejlstrømsrelæ mindsker risikoen for et elektrisk stød.

#### 3) Personers sikkerhed

##### a) Vær opmærksom, se på det du laver, og brug fornuften, når du arbejder med et elektrisk værktøj. Undlad at bruge elektrisk værktøj, når du er træt eller påvirket af narko, alkohol eller medicin.

Et øjeblik uopmærksomhed under brugen af elektrisk værktøj kan føre til alvorlige personskader.

##### b) Brug personligt sikkerhedsudstyr og altid sikkerhedsbriller.

At bruge personligt sikkerhedsudstyr som støvmaske, skridsikre sikkerheds-sko, sikkerhedshjelm eller høreværn kan, alt efter det elektriske værktøjs art og brug, mindske risikoen for personskader.

##### c) Undgå at værktøjet tændes ved et uheld. Sørg for, at det elektriske værktøj er slukket, før du sætter dets stik i stikdåsen og/eller tilslutter accuen, løfter værktøjet op eller bærer det. Hvis du har fingern på kontakten, når du bærer det elektriske værktøj, eller sætter stikket i stikdåsen, mens apparatet er tændt, kan dette føre til ulykker.

##### d) Fjern justeringsværktøjer eller skruenøgler, før du tænder for det elektriske værktøj. Et værktøj eller en nøgle, der sidder i en roterende del af apparatet, kan medføre personskader.

##### e) Undgå en unormal kropsholdning. Sørg for at stå sikkert, og hold altid balancen. Derved kan du bedre kontrollere det elektriske værktøj i uventede situationer.

##### f) Gå i egnet tøj. Undlad at gå i vide klæder eller smykker. Hold hår, klæder og handsker borte fra bevægelige dele.

Løse klæder, smykker eller langt hår kan blive grebet af dele, der bevæger sig.

##### g) Hvis det er muligt at montere støvsugnings- og opsamlingsanordninger, bør du sikre dig, at disse er tilsluttet og bruges rigtigt.

At bruge en støvsuger kan mindske faren pga. støv.

##### h) Lad dig ikke blænde af falsk sikkerhed, og bryd ikke sikkerhedsreglerne for elektriske værktøj, selv hvis du er fortrolig med maskinen efter mange anvendelser. Uagtsomme handlinger kan inden for få dele af et sekund medføre alvorlige kvæstelser.

#### 4) Det elektriske værktøjs brug og behandling

##### a) Undlad at overbelaste apparatet. Brug det elektriske værktøj, der er beregnet til dit arbejde. Med det passende elektriske værktøj arbejder du bedre og mere sikkert i det oplyste område.

##### b) Undlad at bruge et elektrisk værktøj, hvis kontakt er i stykker.

Et elektrisk værktøj, der ikke længere kan tændes eller slukkes, er farligt og skal repareres.

##### c) Træk stikket ud af stikdåsen og/eller fjern accuen, før du indstiller apparatet, udskifter tilbehør eller lægger apparatet fra dig.

Denne sikkerhedsregel forhindrer, at det elektriske værktøj tændes ved en fejl.

##### d) Opbevar elektrisk værktøj, der ikke bruges, udenfor børns rækkevidde. Lad ikke personer, som ikke er fortrolige med dette apparat eller ikke har læst disse anvisninger, bruge apparatet.

Elektrisk værktøj er farligt, hvis det bruges af uerfarne personer.

##### e) Plej det elektriske værktøj med omhu. Kontroller, at bevægelige dele fungerer perfekt og ikke klæmmer, og om der er dele, der er knækket eller beskadiget på en sådan måde, at det elektriske værktøjs funktion er forringet. Få de skadede dele repareret, før apparatet bruges.

Årsagen til mange ulykker er dårligt vedligeholdt elektrisk værktøj.

##### f) Hold skærende værktøj skarpt og rent. Omhyggeligt plejet skærende værktøj med skarpe skærekanter sætter sig mindre fast og er lettere at arbejde med.

##### g) Brug elektrisk værktøj, tilbehør, indsatsværktøj osv. i overensstemmelse med disse anvisninger. Tag derved hensyn til arbejdsforholdene og det arbejde, der skal udføres. At bruge elektrisk værktøj til andet, end hvad det er beregnet til, kan medføre farlige situationer.

##### h) Hold håndtag og håndtagsflader tørre, rene og fri for olie og fedt.

Glatte håndtag og håndtagsflader gør umuliggør en sikker betjening og kontrol af det elektriske værktøj i uforudsete situationer.

#### 5) Brug og behandling af værktøjet med genopladelig accu

##### a) Oplad kun den genopladelige accu i opladere, der anbefales af producenten.

For en oplader, der er egnet til en bestemt slags genopladelige accuer, er der brandfare, hvis den bruges sammen med andre genopladelige accuer.

##### b) Brug kun de genopladelige accuer, der er beregnet til det elektriske værktøj. At bruge andre genopladelige accuer kan medføre personskader og brandfare.

##### c) Hold den ikke brugte genopladelige accu borte fra klips, mønter, nøgler, søm, skruer eller andre små metalgenstande, som kan slå bro over kontakterne. En kortslutning mellem den genopladelige accus kontakter kan medføre forbrændinger eller ildebrand.

##### d) Ved forkert brug kan den genopladelige accu udskille væske. Undgå kontakten hermed. Ved tilfældig kontakt skylles væsken af med vand. Hvis væsken kommer ind i øjnene, kontakt lægen. Udskilt væske fra genopladelige accuer kan medføre hudirritationer eller forbrændinger.

##### e) Anvend ikke beskadigede eller manipulerede accuer.

Beskadigede eller manipulerede accuer kan opføre sig uforudsigeligt og forårsage fare for brand, eksplosion eller kvæstelser.

##### f) Udsæt aldrig en accu for ild eller for høje temperaturer.

Ild eller temperaturer over 130 °C kan fremkalde en eksplosion.



g) Overhold alle anvisninger om opladningen, og oplad aldrig accuen eller accu-værktøjet uden for det temperaturområde, som er angivet i brugsvejledningen. Forkert opladning eller opladning uden for temperaturområdet kan beskadige accuen og øge brandfaren.

#### 6) Service

a) Lad kun kvalificeret fagpersonale reparere dit elektriske værktøj og kun med originale reservedele.

*Dermed sikrer du dig, at det elektriske værktøjs sikkerhed bevares.*

b) Vedligehold aldrig beskadigede accuer.

*Alle former for vedligeholdelse af accuer må kun udføres af producenten eller autoriserede kundeservicetjenester.*

#### Sikkerhedshenvisninger vedr. hækkeklippere

a) Hold alle legemsdele borte fra skærekniven. Forsøg ikke at fjerne materiale, mens kniven kører eller at holde fast i materiale, som skal skæres. Kniven fortsætter med at bevæge sig, efter at der er slukket for knappen. Et øjeblik uopmærksomhed under brugen af hækkeklipperen kan føre til alvorlige personskader.

b) Bær hækkeklipperen i hånden, mens kniven er stoppet og uden at have fingern i nærheden af effektafbryderen.

*Når hækkeklipperen bæres korrekt, forringes faren for utilsigtet drift og kvæstelser forårsaget af kniven på grund af dette.*

c) Sæt altid beskyttelsen over kniven under transport eller opbevaring af hækkeklipperen. Korrekt omgang med hækkeklipperen mindsker faren for kvæstelser pga. kniven.

d) Sørg for at sikre, at alle effektafbrydere er slukket, og at sikkerhedsafbryderen er aktiveret, når du fjerner fastsiddende afskåret materiale eller udfører vedligeholdelsesarbejde.

*Hvis hækkeklipperen tændes utilsigtet, mens der fjernes afskåret materiale eller under vedligeholdelsen, kan dette medføre alvorlige kvæstelser.*

e) Hold altid hækkeklipperen på de isolerede håndtag, da kniven kan komme i berøring med skjulte ledninger.

*Kommer kniven i kontakt med spændingsførende ledninger, kan metaldele sættes under spænding, hvilket kan give elektrisk stød.*

f) Hold alle ledninger væk fra skæreamrådet. Ledninger kan være gemt i hække og buske og blive utilsigtet skåret igennem af kniven.

g) Anvend ikke hækkeklipperen ved dårligt vejr, især ved fare for tordenvejr. Det reducerer faren for et lynnedslag.

Gennemse hække eller buske for skjulte genstande (f.eks. trådhegn og skjulte ledninger).

Det anbefales at anvende et fejlstrømsrelæ med en brydestrøm på 30 mA eller mindre.

Hold hækkeklipperen med begge hænder på begge håndtag.

Hækkeklipperen er beregnet til arbejde, hvor brugeren står på jorden og ikke på en stige eller andre ustabile overflader.

#### Yderligere sikkerhedshenvisninger

##### Sikker håndtering af accuen



#### FARE! Brandfare!

Under opladningen skal accu-produktet stå på et varmebestandigt underlag, som hverken er brændbart eller ledende.

Accuen må ikke oplades uden opsyn.

Accu-opladeren og accu-produktet må ikke komme i nærheden af ætsende, brændbare og letantændelige genstande.

Accu-opladeren og accu-produktet må ikke dækkes til under opladningen.

Afbryd straks strømmen til accu-opladeren i tilfælde af røgdannelse eller brand.

Brug kun en original accu-oplader fra GARDENA til opladning af accuen. Hvis der anvendes andre accu-opladere, kan det medføre varige skader på accuen og endda forårsage brand.

Brug ikke GARDENA batteriopladeren til at oplade eksterne accuer, da GARDENA ikke kan garantere kompatibiliteten, og da der også her kan være en brand- og eksplosionsfare.

Du må ikke genoplade almindelige batterier.



#### FARE! Eksplosionsfare!

Beskyt accu-produkter mod varme og ild. Læg ikke accu-produkterne på varmeapparater, og udsæt dem ikke for direkte sol i længere tid.

Brug dem ikke i eksplosive miljøer f.eks. i nærheden af antændelige væsker (dampe), antændelige gasser eller støvsamlinger. Ved brug af accuer kan der ske gnistdannelse, hvilket kan antænde blandingerne.

Accu-produktet må kun oplades og anvendes ved omgivelsestemperaturer mellem 0 °C og 40 °C. Lad accuen afkøle efter længere tids brug.

Kontroller ladekablet regelmæssigt for tegn på skader og aldring (porøsitet). Brug kun kablet, hvis det ikke er defekt.

Opbevar og transportér under ingen omstændigheder accu-produktet ved temperaturer over 45 °C eller i direkte sol. Det bedste er at opbevare accu-produktet ved temperaturer under 25 °C, så selvafladningen er så lille som mulig.

Udsæt hver accu-produktet for regn, vand (neddypning) eller fugt. Hvis der kommer vand ind i accu-produktet, øges risikoen for elektrisk stød.

Hvis accuen ikke bliver brugt i længere tid (om vinteren), skal den oplades helt, for at undgå at den bliver fuldt afladet.

Opbevar ikke accu-produktet i rum, hvor der kan ske elektrostatisk udladning.

#### Elektrisk sikkerhed



#### FARE! Hjertestop!

Produktet opretter et elektromagnetisk felt under driften. Dette felt kan under bestemte betingelser have indflydelse på funktionen af aktive eller passive medicinske implantater. For at udelukke livsfarlige situationer, der kan medføre alvorlige kvæstelser med døden til følge, bør personer med et medicinsk implantat sætte sig i forbindelse med en læge eller implantatets producent, inden dette produkt anvendes.

Brug kun det batteridrevne produkt ved temperaturer på mellem 0 og 40 °C.

Inspicer omhyggeligt det område, hvor produktet skal bruges, og fjern alle ledninger og fremmedlegemer.

Inden produktet tages i brug eller efter et kraftigt slag, skal produktet kontrolleres for evt. slid eller beskadigelser. Lad de nødvendige reparationer gennemføres efter behov.

Hvis det pga. en defekt ikke længere er muligt at slukke for produktet, lægges dette på en fast undergrund, og der holdes øje med det, indtil accuen er tom. Det defekte produkt sendes til GARDENA.

Forsøg aldrig at arbejde med et ufuldstændigt produkt eller med et produkt, hvor det ikke er muligt at foretage autoriserede modifikationer.

Sluk produktet, såfremt det begynder at vibrere unormalt. Stærke vibrationer kan medføre personskader.

Undlad at bruge produktet i nærheden af vand.

Undlad at arbejde i nærheden af svømmepøle eller havedamme.

#### Personlig sikkerhed



#### FARE! Fare for kvælning!

Små dele kan nemt sluges. Der er risiko for, at små børn kan blive kvalt i polyposen. Hold små børn på afstand under monteringen.



#### FARE! Legemsbeskadigelse!

Hvis apparatet slukker, fordi accuen er tom (opladningskontrollampen  blinker grøn), kan det ske, at accuen fungerer igen, når der er gået lidt tid. Apparatet kan nu bruges igen.

Du skal vide, hvordan du i nødstilfælde straks kan slukke for dette produkt.

Undgå kontakt med olien på kniven, især hvis du reagerer allergisk på den.

Arbejd kun i dagslys, eller når sigtbarheden er god.

Kontroller dit produkt før hver brug. Inspicer produktet visuelt før hver brug.

Kontroller, at ventileringsåbningerne er fri.

Kontrollér kniven før hver brug.

Hold kniven i en god vedligeholdt tilstand.

I tilfælde af en stærk varmeudvikling under driften skal produktet køles ned, før det gemmes væk.

Overbelast ikke produktet.

Advarsel! Under arbejde med høreværn og på grund af de lyde produktet forårsager, er det muligt, at den person, som betjener apparatet, ikke hører personer, der nærmer sig.

Bær altid egnet tøj, sikkerhedshandsker og lukkede sko.

Sørg for at have sikkert skotøj på under arbejdet.

Arbejd ikke på et glat underlag.

## 2. BETJENING



#### FARE! Legemsbeskadigelse!

Risiko for snitlæsioner, såfremt produktet starter utilsigtet.

→ Vent, indtil kniven står stille, og skub sikkerhedsafdækningen hen over kniven, før du transporterer produktet.

#### Oplad accuen [fig. O1]:



#### BEMÆRK!

Overspænding beskadiger accuen og opladeren.



→ Vær opmærksom på at bruge den rigtige netspænding.

Inden første anvendelse skal accuen være helt ladet op.

Lithium-ion accuen kan oplades i enhver opladningstilstand, og opladningen kan til enhver tid afbrydes, uden at accuen ødelægges (ingen memory-effekt).

1. Tilslut opladeren  i netstikdåsen.

*Til-LED'en  lyser rødt.*

2. Tilslut accu-ladekablet  til opladningsbøsningen .

Hvis opladningsbøsningens opladningskontrollampe  blinker grønt, oplades accuen.

Hvis opladningsbøsningens opladningskontrollampe  lyser grønt, er accuen opladet fuldstændigt (opladningstid, se 6. TEKNISKE DATA).

- Kontrollér opladningstilstanden regelmæssigt.
- Når accuen er opladet helt, trækker du accu-ladekablet (E) ud af opladningsbøsningen (F).
- Træk opladeren (C) ud af stikdåsen.

#### Arbejdspositioner:

Hækkeklipperen kan anvendes i 3 arbejdspositioner.

- Klipping af siderne [fig. O2]
- Klipping oppe [fig. O3]
- Klipping nede [fig. O4]

#### Start hækkklipperen [fig. O5]:



#### FARE! Legemsbeskadigelse!

Der er fare for kvæstelser, hvis produktet ikke standser, når starthåndtagene slippes.

→ Ignorer ikke sikkerhedsanordningerne eller kontakterne. F. eks. må du ikke fastgøre starthåndtagene til håndtaget.

#### Start:

Produktet har en tohånds-sikkerhedsanordning (2 starthåndtag med sikkerhedsafbryder), som forhindrer, at man utilsigtet tænder produktet.

- Fjern beskyttelsesafdækningen fra kniven.
- Hold i det forreste håndtag (1) med én hånd, og tryk på det forreste starthåndtag (2).
- Hold hovedgrebet (3) med den anden hånd, skub sikkerhedsafbryderen (4) fremad, og træk i det bageste starthåndtag (5). Hækkeklipperen starter.
- Slip igen sikkerhedsafbryderen (4).

#### Stop:

- Slip de to starthåndtag (2)/(5). Hækkeklipperen stopper.
- Vent, indtil kniven står stille, og skub sikkerhedsafdækningen hen over kniven.

### 3. VEDLIGEHOLDELSE



#### FARE! Legemsbeskadigelse!

Risiko for snitlæsioner, såfremt produktet starter utilsigtet.

→ Vent, indtil kniven står stille, og skub sikkerhedsafdækningen hen over kniven, før du vedligeholder produktet.

#### Rengøring af hækkklipperen [fig. M1]:



#### FARE! Legemsbeskadigelse!

Fare for kvæstelser og risiko for beskadigelse af produktet.

→ Produktet må ikke rengøres med vand eller med en vandstråle (især ikke under højtryk).

→ Må ikke renses med kemikalier samt benzin eller opløsningsmidler. Nogle af disse kan ødelægge vigtige kunststofdele.

#### Ventilationsslidserne skal altid være rene.

- Rengør produktet med en fugtig klud.
- Rengør ventilationsslidserne (6) med en blød børste (anvend ikke en skruetrækker).
- Sprøjt kniven med **GARDENA vedligeholdelsesspray varenr. 2366**. Undgå, at der kommer olie på kunststofdelene.

#### Rengør opladeren:

Sørg for, at opladningsbøsningens og opladerens kontakter altid er rene og tørre, før du tilslutter opladeren.

#### Brug ikke flydende vand.

→ Rengør kontakterne og plastikdelene med en blød, tør klud.

### 4. OPBEVARING

#### Afbrydelse af brugen:

Produktet skal opbevares utilgængeligt for børn.

- Oplad accuen.
- Rengør hækkklipperen og opladeren (se 3. VEDLIGEHOLDELSE).
- Opbevar hækkklipperen og opladeren på et tørt, lukket og frostsikkert sted.

### 5. FEJLAFHJÆLPNING



#### FARE! Legemsbeskadigelse!

Risiko for snitlæsioner, såfremt produktet starter utilsigtet.

→ Vent, indtil kniven står stille, og skub sikkerhedsafdækningen hen over kniven, før du reparerer fejlen.

Problem	Mulig årsag	Afhjælpning
Hækken bliver ikke klippet ordentligt	Kniven er sløv eller beskadiget.	→ Få GARDENA Service til at udskifte kniven.
Hækkeklipperen starter ikke. Opladningskontrollampen (E) blinker grønt	Underspænding.	→ Oplad accuen.
Hækkeklipperen starter ikke. Opladningskontrollampen (E) blinker rødt	Accu er overbelastet.	→ Slip starthåndtagene. Start igen.
	Kniven er blokeret.	→ Fjern forhindringen. Start igen.
	Accuens temperatur ligger udenfor det tilladte område.	→ Brug accuen i omgivelsestemperaturer mellem 0 °C og 40 °C.
Til-LED (L) på opladeren lyser ikke	Opladeren er ikke tilsluttet rigtigt.	→ Tilslut opladeren til en stikdåse.



#### BEMÆRK: Henvend dig til dit GARDENA Servicecenter i tilfælde af andre fejl.

Reparationer må kun udføres af GARDENA Servicecentre eller af forhandlere, som er autoriseret af GARDENA.

### 6. TEKNISKE DATA

Hækkeklipper med accu	Enhed	Værdi (Varenr. 9836)
Slag	1/min	2400
Knivlængde	cm	40
Knivåbning	mm	16
Vægt	kg	2,2
Lydtrykniveau $L_{pA}$ <sup>1)</sup>	dB(A)	75
Usikkerhed $k_{pA}$		3
Lydeffektniveau $L_{WA}$ <sup>2)</sup> ; målt/garanteret	dB(A)	85 / 87
Usikkerhed $k_{WA}$		1,6
Håndarmsvibration $a_{vhw}$ <sup>1)</sup>	m/s <sup>2</sup>	1,5
Usikkerhed $k_{vhw}$		1,5

Målemetode iht.: <sup>1)</sup> EN 62841-4-2 <sup>2)</sup> RL 2000/14/EC / S.I. 2001 No.1701



BEMÆRK: Den anførte vibrationsemissionsværdi blev målt iht. en standardiseret kontrolmetode og kan bruges til at sammenligne elektriske værktøjer med hinanden. Denne værdi kan også bruges til en foreløbig vurdering af eksponeringen. Vibrationsemissionsværdien kan variere under værktøjets virkelige anvendelse.

Accu	Enhed	Værdi
Accuspænding	V (DC)	14,4
Accukapacitet	Ah	2,0
Accuens opladningstid 80 % / 100 % (ca.)	Min.	160 / 200

Accu-oplader	Enhed	Værdi (Varenr. 9836-00.610.00 EU, 9836-28.610.00 UK)
Netspænding	V (AC)	100 – 240
Netfrekvens	Hz	50 – 60
Nominel styrke	W	15
Udgangsspænding	V (DC)	18,5
Maks. udgangsstrøm	mA	600

## 7. TILBEHØR

GARDENA oplader Til at oplade den interne accu. Varenr. 9836-00.610.00 EU, 9836-28.610.00 UK

GARDENA Vedligeholdelses-spray Forlænger knivens levetid og accuens levetid. Varenr. 2366 arbejdstid.

## 8. SERVICE

Kontakt venligst adressen på bagsiden.

## 9. BORTSKAFFELSE

(iht. Dir. 2012/19/EU/S.I. 2013 No. 3113)



Produktet må ikke bortskaffes via normalt husholdningsaffald. Det skal bortskaffes iht. de gældende lokale miljøforskrifter.



GARDENA accuen har lithium-ion-celler, som ikke må bortskaffes i normalt husholdningsaffald, når de ikke kan bruges mere.

### VIGTIGT!

→ Bring produktet hen til en miljøstation i nærheden.

## fi Akkukäyttöinen pensasleikkuri

1. TURVALLISUUS	25
2. KÄYTTÖ	27
3. HUOLTO	27
4. SÄILYTYS	27
5. VIKOJEN KORJAUS	27
6. TEKNISET TIEDOT	27
7. LISÄTARVIKKEET	28
8. HUOLTOPALVELU	28
9. HÄVITTÄMINEN	28

### Alkuperäisohjeen käännös.



Tätä tuotetta ei ole tarkoitettu sellaisten henkilöiden (mukaan lukien lapset) käyttöön, joiden fyysiset, aistiperäiset tai henkiset kyvyt ovat rajoittuneet, tai joilla ei ole käyttöön tarvittavaa kokemusta ja/tai taitoja, paitsi jos heitä valvoo heidän turvallisuudestaan vastuussa oleva henkilö tai he saavat tältä ohjeet siitä, miten tuotetta on käytettävä. Lapsia tulee valvoa, jotta he eivät missään tapauksessa leiki tuotteella. Suosittelemme, että tuotetta käytävät vasta yli 16-vuotiaat.

### Määräystenmukainen käyttö

GARDENA Pensasleikkuri on tarkoitettu pensasaitojen, pensaiden, pusikoiden ja aluskasvillisuuden leikkaamiseen yksityisissä koti- ja harrastuspuitarhoissa.

Tuote ei sovellu pitkäaikaiseen käyttöön.



### VAARA! Henkilövammat!

→ Älä käytä tuotetta nurmikön tai nurmikön reunojen leikkaamiseen, materiaalien silpuaamiseen tai kompostoimiseen.

## 1. TURVALLISUUS

### TÄRKEÄÄ!

Lue käyttöohje huolellisesti ja säilytä se myöhemmää tarvetta varten.

### Tuotteessa olevat merkit:



Lue käyttöohje.



Käytä aina hyväksytyjä kuulosuojaimia.  
Käytä aina hyväksytyjä suojalaseja.



Vaara – Pidä kädet kaukana terästä.



Älä altista sateelle.



Laturi:  
Irrota pistoke välittömästi verkosta, jos johto on vaurioitunut tai katkennut.

### Yleiset turvaohjeet

#### Sähkötyökalujen yleiset turvaohjeet



#### VAROITUS!

Lue kaikki turva- ja muut ohjeet. Puutteet turva- tai muiden ohjeiden noudattamisessa voivat aiheuttaa sähköiskun, tulipalon ja/tai vakavia loukkaantumisia.

Säilytä kaikki turva- ja muut ohjeet myöhemmää tarvetta varten.

Turvaohjeissa käytetty termi "sähkötyökalu" viittaa verkkokäyttöisiin sähkötyökaluihin (virtajohdon kanssa) ja akkukäyttöisiin sähkötyökaluihin (ilman virtajohtoa).

#### 1) Työpaikan turvallisuus

- Pidä työskentelyalueesi puhtaana ja hyvin valaistuna. Epäjärjestys ja valaisemattomat työskentelyalueet voivat johtaa onnettomuuksiin.
- Älä työskentele sähkötyökaluilla räjähdysalttiissa ympäristössä, jossa on palavia nesteitä, kaasuja tai pölyä. Sähkötyökalut aiheuttavat kipinöitä, jotka voivat sytyttää pölyn tai höyryä.
- Pidä lapset ja muut henkilöt kaukana sähkötyökalua käytettäessä. Huomiosi kiinnittyessä muualle voit menettää laitteen hallinnan.

#### 2) Sähköturvallisuus

- Sähkötyökalun liitinpistokkeen on sovittava pistorasiaan. Pistoketta ei saa muuttaa mitenkään. Älä käytä väliliitintä yhdessä suojaamaaditettun sähkötyökalun kanssa. Muuttamattomat pistokkeet ja sopivat pistorasiat vähentävät sähköiskun vaaraa.
- Vältä fyysistä kosketusta maadoitettuihin pintoihin, kuten putkiin, lämpöpattereihin, liesiin tai jääkaappeihin. Sähköiskun vaara on suurempi, jos kehosi on maadoitettu.
- Suojaa sähkötyökalut sateelta ja kosteudelta. Veden pääseminen sähkötyökaluun lisää sähköiskun vaaraa.
- Älä käytä johtoa muulla tavalla, kuten sähkötyökalun kantamiseen, ripustamiseen tai pistokkeen vetämiseen pistorasiasta. Pidä johto loitolla kuumuudesta, öljystä, terävistä reunoista tai liikkuvista laitteen osista. Vaurioitunut tai solmussa oleva johto lisää sähköiskun vaaraa.
- Jos käytät sähkötyökalua ulkona, käytä vain ulkokäyttöön sopivia jatkojohtoja. Ulkokäyttöön sopivan jatkojohdon käyttö vähentää sähköiskun vaaraa.
- Jos sähkötyökalun käyttöä kosteassa ympäristössä ei voi välttää, käytä vikavirtasuojakytkintä. Vikavirtasuojakytkimen käyttö vähentää sähköiskun vaaraa.

#### 3) Henkilöturvallisuus

- Ole tarkkaavainen, keskity siihen, mitä olet tekemässä, ja työskentele järkevasti sähkötyökalulla. Älä käytä sähkötyökalua, kun olet väsynyt tai huumeiden, alkoholin tai lääkeaineiden vaikutuksen alaisena. Sähkötyökalun käytössä voi yksikin hetki, jolloin tarkkaavaisuus on herpaantunut, johtaa vakaviin tapaturmiin.
- Käytä henkilökohtaisia suojarusteita ja aina suojalaseja. Henkilökohtaisten suojarusteiden, kuten pölysuojaimien, liukumattomien turvakengien, suojakypärän tai kuulosuojaimien käyttö sähkötyökalun tyypin ja käyttötarkoituksen mukaan vähentää loukkaantumisen riskiä.
- Vältä tahatonta käyttöönottoa. Varmista, että sähkötyökalu on sammutettu ennen kuin kytket sen virtalähteeseen ja/tai kiinnität akun, otat sen käteen tai kannat sitä. Onnettomuuksia voi aiheutua, jos pidät sormea kytkimellä, kun kannat sähkötyökalua, tai kun kytket sen virtalähteeseen sen ollessa kytkettynä päälle.
- Poista kaikki säätötyökalut ja kiintoavaimet ennen kuin kytket sähkötyökalun päälle. Työkalu tai avain, joka on pyörivässä laitteen osassa, voi aiheuttaa loukkaantumisia.
- Älä epänormaalia kehon asentoa. Huolehdi tukevasta asennosta ja säilytä aina tasapaino. Näin voit hallita sähkötyökalua paremmin odottamattomissa tilanteissa.
- Käytä aina sopivia vaatteita. Älä käytä väljiä vaatteita tai koruja. Pidä hiukset, vaatteet ja käsineet poissa liikkuvista osista. Liikkuvat osat voivat vetää väljiä vaatteet, korut tai pitkät hiukset sisään.
- Jos pölynimu- tai keruujärjestelmien asennus on mahdollista, varmista, että ne on kytketty kiinni ja että niitä käytetään oikein. Pölynimurin käyttö voi vähentää pölystä syntyviä vaaroja.
- Älä ajattele olevasi oikeassa äläkä laiminlyö sähkötyökalujen turvaohjeita vaikka tunsitkin sähkötyökalun monen käytön jälkeen. Huolimaton toiminta voi johtaa sekunnin murto-osissa vakaviin loukkaantumisiin.

#### 4) Sähkötyökalun käyttö ja käsittely

- Älä ylikuormita laitetta. Käytä työssäsi siihen tarkoitettua sähkötyökalua. Sopivalla sähkötyökalulla työskentelet paremmin ja turvallisemmin ilmoitellulla tehoalueella.

da

fi



- b) Älä käytä sähkötyökälyä, jonka kytkin on rikki. Sähkötyökäly, jota ei enää voida kytkeä päälle tai pois päältä, on vaarallinen ja se on korjattava.
- c) Vedä pistoke pistorasiasta ja/tai poista akku ennen kuin teet asetuksia laitteeseen, vaihdat lisätarvikkeita tai asetat laitteen sivuun.  
Tämä varotoimenpide estää sähkötyökälyn käynnistymisen vahingossa.
- d) Säilytä käyttämättömiä sähkötyökälyjä lasten ulottumattomissa. Älä anna laitetta henkilöiden käyttöön, jotka eivät tunne sitä tai jotka eivät ole lukeneet tätä ohjetta.  
Sähkötyökälyt ovat vaarallisia, jos niitä käyttää kokemattomat henkilöt.
- e) Hoida sähkötyökälyä huolellisesti. Tarkasta, toimivatko liikkuvat osat moitteettomasti tai etteivät ne ole jumissa, onko osia murtunut tai niin vaurioituneita, että sähkötyökälyn toiminta on rajoittunut. Anna vaurioituneet osat korjattavaksi ennen laitteen käyttöä.  
Monet onnettomuudet ovat seurausta huonosti huolletuista sähkötyökälyistä.
- f) Pidä leikkuutyökälyt terävinä ja puhtaina.  
Huolellisesti hoidetut leikkuutyökälyt, joiden terät ovat teräviä, jumiutuvat vähemmän ja ovat helpommin ohjattavia.
- g) Käytä sähkötyökälyä, lisätarvikkeita, käyttötyökälyä ym. näiden ohjeiden mukaan. Huomioi myös työolosuhteet ja suoritettava tehtävä. Sähkötyökälyjen käyttö muissa kuin niille tarkoitetuissa sovelluksissa voi johtaa vaarallisiin tilanteisiin.
- h) Pidä kahvat ja kahvapinnat kuivina, puhtaina ja öljyttöminä ja rasvatomina. Liukkaat kahvat ja kahvapinnat estävät sähkötyökälyn turvallisen käytön ja hallinnan odottamattomissa tilanteissa.

### 5) Akkutyökälyn käyttö ja käsittely

- a) Lataa akut vain valmistajan suosittelemissa latureissa.  
Laturit, jotka on tarkoitettu ainoastaan tietyn tyyppisille akuille, aiheuttavat tulipalovaaran, jos sitä käytetään muiden akkujen kanssa.
- b) Käytä sähkötyökälyissä ainoastaan niille tarkoitettuja akkuja.  
Muiden akkujen käyttö voi johtaa loukkaantumisiin ja aiheuttaa tulipalovaaran.
- c) Pidä käyttämättömät akut poissa paperiliittimien, kolkoiden, avaimien, nauhojen, ruuvien ja muiden pienten metalliesineiden läheisyydestä, jotka voisivat aiheuttaa kontaktien ohituksen.  
Oikosulku akkukontaktien välillä voi johtaa palovammoihin tai tulipaloon.
- d) Väärinkäytössä akusta voi valua nestettä ulos. Vältä kontaktia sen kanssa. Sattumanvaraisessa kontaktissa huuhtelee vedellä. Jos nestettä pääsee silmiin, käänny lisäksi lääkärin puoleen.  
Ulosvaluva akkuneste voi johtaa ihon ärsytyksiin tai palovammoihin.
- e) Älä käytä vaurioitunutta tai muutettua akkua.  
Vaurioituneet tai muutetut akut voivat käyttäytyä odottamattomasti ja johtaa tulipaloon, räjähdykseen tai loukkaantumiseen.
- f) Älä altista akkua tulelle tai liian korkeille lämpötiloille.  
Tuli tai yli 130 °C lämpötilat voivat aiheuttaa räjähdyksen.
- g) Noudata kaikkia latausohjeita äläkä lataa akkua tai akkutyökälyä koskaan käyttöohjeessa ilmoitetun lämpötila-alueen ulkopuolella.  
Väärä lataus tai lataus sallitun lämpötila-alueen ulkopuolella voi tuhota akun tai lisätä tulipalon vaaraa.
- 6) Huolto
- a) Anna sähkötyökälysi ainoastaan pätevän ammattihenkilökunnan korjattavaksi ja vain alkuperäisiä varaosia käyttämällä.  
Näin varmistetaan, että sähkötyökälyn turvallisuus säilyy.
- b) Älä koskaan huolla vaurioituneita akkuja. Kaikki akkujen huollot tulee antaa ainoastaan valmistajan tai valtuutetun asiakaspalvelun hoidettavaksi.

### Pensasleikkureiden turvaohjeet

- a) Pidä kaikki kehon osat kaukana leikkuuterästä. Älä yritä poistaa leikkauksijätettä käynnissä olevasta terävästä tai pitää kiinni leikkavasta materiaalista. Terät liikkuvat vielä kytkimen sammuttamisen jälkeen. Pensasleikkurin käytössä voi yksikin hetki, jolloin tarkkaavaisuus on herpaantunut, johtaa vakaviin vammoihin.
- b) Kanna pensasleikkuria kahvasta terän ollessa pysähtynyt ja ilman, että sormesi on virrankatkaisimen lähellä.  
Pensasleikkurin oikea kantotapa pienentää tahattoman käytön vaaraa ja mahdollista terän aiheuttamaa loukkaantumista.
- c) Vedä pensasleikkuria kuljetettaessa tai säilytettäessä aina suojus terän päälle. Asianmukainen toiminta pensasleikkurin kanssa pienentää terän aiheuttamaa loukkaantumista.
- d) Varmista, että kaikki virtakytkimet on sammutettu ja kytkennäesto aktivoitu, kun poistat jumiutunutta leikkavaa materiaalia tai suoritat huoltotöitä. Tahaton pensasleikkurin käynnistäminen jumiutuneen leikkavain materiaalin tai huollon aikana voi johtaa vakaviin loukkaantumisiin.
- e) Pidä pensasleikkurista kiinni ainoastaan eristetyistä kahvapinnoista, koska terä voi joutua kosketuksiin piilossa olevien johtojen kanssa.  
Terän kosketus jännitettä johtavaan johtoon voi siirtää jännitteen metallisiin osiin ja aiheuttaa sähköiskun.
- f) Pidä kaikki mahdolliset johdot poissa leikkuaalueelta. Johdot voivat olla piilossa pensasaidoissa ja puskiassa ja terä voi osua niihin vahingossa.
- g) Älä käytä pensasleikkuria huonolla ilmalla, varsinkaan jos on salamojen vaara. Se pienentää salamaniskun vaaraa.

Etsi pensasaidoissa ja puskiassa piilossa olevia kohteita (esim. piikkilankoja ja piilossa olevia johtoja).

On suositeltavaa käyttää vikavirtasuojakytkintä, jonka laukaisuvirta on 30 mA tai pienempi.

Pidä pensasleikkurista kiinni molemmiin käsiin molemmista kahvoista.

Pensasleikkuri on tarkoitettu töihin, joissa käyttäjä seisoo maassa eikä kiipeä tik-kaille tai muille huterille telineille.

### Lisänä olevat turvaohjeet

#### Akkujen turvallinen käyttö



#### VAARA! Palovaara!

Ladattavan akkutuotteen on oltava latauksen aikana syttymättömällä, kuumuutta kestäväällä sekä sähköä johtamattomalla alustalla.

Akkua ei saa ladata ilman valvontaa.

Pidä syövyttävät, syttyvät sekä helposti palavat esineet kaukana laturista ja akkutuotteesta.

Laturia ja akkutuotetta ei saa peittää latauksen aikana.

Mikäli näet savua tai liekkejä, irrota laturi välittömästi virtalähteestä.

Käytä akun lataukseen vain alkuperäistä GARDENA-laturia. Muiden laturien käyttö voi johtaa korjaamattomiin akun vaurioihin ja aiheuttaa jopa tulipalon.

Älä käytä GARDENA-laturia vieraiden akkujen lataukseen, koska GARDENA ei voi taata yhteensopivuutta, minkä vuoksi voi aiheutua palo- ja räjähdysvaara.

Älä lataa uudelleen paristoja, joita ei ole tarkoitettu ladattaviksi.



#### VAARA! Räjähdysvaara!

Suojaa akkutuotteet kuumuudelta ja tulelta. Älä aseta akkutuotteita lämpöpatterin päälle äläkä altista pidemmäksi aikaa voimakkaalle auringonvalolle.

Älä käytä niitä räjähdysalttiissa ympäristössä, esim. herkästi syttyvien nesteiden (höyryjen), herkästi syttyvien kaasujen tai pölykerääntymien lähellä. Akkua käytettäessä voi muodostua kipinöitä, jotka voivat aiheuttaa seosten syttymisen.

Lataa ja käytä akkukäyttöistä tuotetta ainoastaan ympäristön lämpötilan ollessa 0 – 40 °C. Anna akun jäähtyä pidempiaikaisen käytön jälkeen.

Tarkasta latausjohto säännöllisesti mahdollisten vaurioiden ja vanhentumisen (hapertuminen) varalta. Käytä johtoa ainoastaan moitteettomassa kunnossa.

Älä missään tapauksessa säilytä tai kuljeta akkutuotetta yli 45 °C lämpötilassa tai suorassa auringonpaisteessa. Parhaiten akkutuotetta säilytetään alle 25 °C lämpötilassa, jotta sen itsepurkautuminen pidetään alhaisena.

Älä altista akkukäyttöistä tuotetta sateelle, vedelle (upotus) tai kosteudelle. Akkutuotteeseen pääsevä vesi aiheuttaa sähköiskun vaaran.

Jos akkua ei käytetä pidempään aikaan (talvella), lataa akku täyteen syväpurkautumisen välttämiseksi.

Älä säilytä akkutuotetta tiloissa, joissa voi aiheutua sähköstaattinen purkaus.

#### Sähköturvallisuus



#### VAARA! Sydämenpysähdys!

Tämä tuote tuottaa käytössä sähkömagneettisen kentän. Kenttä voi tietyissä olosuhteissa vaikuttaa aktiivisten tai passiivisten lääkinnällisten implanttien toimintaan. Jotta vakaviin loukkaantumisiin tai kuolemaan johtavien tilanteiden vaara voidaan välttää, lääkinnällistä implanttia käyttävien henkilöiden tulisi ennen tuotteen käyttöä käänny lääkärinsä ja implantin valmistajan puoleen.

Käytä akkutuotetta vain 0 – 40 °C lämpötilassa.

Tarkasta alue, jossa tuotetta on tarkoitus käyttää, huolellisesti ja poista kaikki johdot ja vieraat esineet.

Ennen käyttöä ja jos koneeseen on osunut voimakas isku, on tuote tarkastettava mahdollisten kulumien tai vaurion varalta. Anna laite tarvittaessa korjattavaksi.

Jos tuotetta ei voi vian ilmetessä enää sammuttaa, aseta tuote tukevalle alustalle ja odota tarkkaillen, kunnes akku on tyhjä. Lähetä viallinen tuote GARDENAN huoltopalveluun.

Älä koskaan yritä työskennellä epätäydellisellä tuotteella tai sellaisella, johon on tehty muutoksia ilman asianmukaisia valtuuksia.

Kytke tuote pois päältä, jos se alkaa tärähtää epätavallisesti. Voimakas tärinä voi aiheuttaa loukkaantumisia.

Älä käytä tuotetta veden lähellä.

Älä työskentele uima-altaiden tai pihalampien lähellä.

#### Henkilökohtainen turvallisuus



#### VAARA! Tukehtumisvaara!

Pienet osat voidaan niellä helposti. Muovipussin vuoksi pienten lasten tukehtumisvaara. Pidä pienet lapset kaukana kokoamisen aikana.



#### VAARA! Henkilövammat!

Jos laite kytkeytyy pois päältä tyhjän akun vuoksi (latauksen merkkivalo  vilkkuu vihreänä), on mahdollista, että akku palautuu taas jonkin ajan kuluessa. Laite on tällöin jälleen käyttövalmis.

Sinun on tiedettävä, kuinka kytket tuotteen hätätapauksessa välittömästi pois päältä.

Vältä kosketusta terän öljyyn, varsinkin jos olet allerginen sille.

Työskentele ainoastaan päivänvalossa tai hyvässä valaistusolosuhteissa.

Tarkasta tuote aina ennen käyttöä. Suorita ennen jokaista käyttöä tuotteen silmämääräinen tarkastus. Tarkasta, että tuuletusraot ovat vapaina.

Tarkasta terä aina ennen käyttöä.  
Huolehdi siitä, että terä on hyvin huolletussa kunnossa.  
Jos tuote kuumenee käytön aikana voimakkaasti, anna sen jäähtyä ennen varastoon laittamista.  
Älä ylikuormita tuotetta.  
Varoitus! Käyttäjää ei mahdollisesti huomaa lähestyviä ihmisiä työskentelyssä käyttämiensä kuulosuojaimien ja tuotteen aiheuttama melun vuoksi.  
Käytä aina sopivaa vaatetusta, suojakäsineitä ja tukevia jalkineita.  
Varmista, että käytät työskennellessä turvallisia jalkineita.  
Älä työskentele liukkaan pinnan päällä.

## 2. KÄYTTÖ

**VAARA! Henkilövammat!**  
**Viiltohaavojen vaara, jos tuote käynnistyy vahingossa.**  
→ Odota, kunnes terä on pysähtynyt, ja työnnä suojuksen terän päälle ennen kuin kuljetat tuotetta.

### Akun lataus [kuva O1]:

**HUOMIO!**  
**Ylijännite vaurioittaa akkua ja verkkolaitetta.**  
→ Varmista, että käytät oikeaa verkkojännitettä.

Akku on ladattava täyteen ennen ensimmäistä käyttöä.  
Litiunioniakku voidaan ladata kaikissa lataustiloissa ja lataustoiminto voidaan aina keskeyttää akkua vaurioittamatta (ei muistivaikutusta).

- Liitä akun verkkolaite (C) pistorasiaan.  
Päällä-LED (C) palaa punaisena.
- Liitä akun latausjohto (E) latausliittimeen (F).

**Kun latausliittimen latauksen merkkivalo (F) vilkkuu vihreänä, akkua ladataan.**

- Kun latausliittimen latauksen merkkivalo (F) palaa vihreänä, akku on täynnä** (latauksen kesto, katso 6. TEKNISET TIEDOT).
- Tarkasta lataustila säännöllisesti latauksen aikana.
  - Kun akku on ladattu täyteen, irrota akun latausjohto (E) latausliittimestä (F).
  - Irrota akun verkkolaite (C) pistorasiasta.

### Työasennot:

Pensasleikkuria voidaan käyttää kolmessa työasennossa.

- Sivuttainen leikkaus [kuva O2]
- Korkea leikkaus [kuva O3]
- Matala leikkaus [kuva O4]

### Pensasleikkurin käynnistäminen [kuva O5]:

**VAARA! Henkilövammat!**  
**Loukkaantumisvaara, jos tuote ei pysähdy käynnistysvi-  
vuista irrotettaessa.**  
→ Älä ohita turvajärjestelmiä tai kytkimiä. Älä esimerkiksi kiinnitä käynnistysvipuja kahvaan.

### Käynnistys:

**Tuote on varustettu kahden käden turvajärjestelmällä (2 käynnistysvipua, joissa kytkennäesto), joka estää tuotteen kytkemisen vahingossa päälle.**

- Poista terän suojuksen.
- Pida yhdellä kädellä etummaisesta kahvasta (1) ja paina etummaista käynnistysvipua (2).
- Pida toisella kädellä pääkahvasta (3), työnnä kytkennäesto (4) eteen ja vedä takimmaista käynnistysvipua (5).  
Pensasleikkuri käynnistyy.
- Päästä jälleen kytkennäestosta (4).

### Pysäytys:

- Päästä irti molemmista käynnistysvipuista (2)/(5).  
Pensasleikkuri pysähtyy.
- Odota, kunnes terä on pysähtynyt ja työnnä suojuksen terän päälle.

## 3. HUOLTO

**VAARA! Henkilövammat!**  
**Viiltohaavojen vaara, jos tuote käynnistyy vahingossa.**  
→ Odota, kunnes terä on pysähtynyt ja työnnä suojuksen terän päälle ennen tuotteen huoltoa.

### Pensasleikkurin puhdistus [kuva M1]:

**VAARA! Henkilövammat!**  
**Loukkaantumisvaara ja tuotteen vaurioitumisriski.**  
→ Älä puhdistu tuotetta vedellä tai vesisuihkulla (varsinkaan painepesurin vesisuihkulla).  
→ Älä puhdistu kemikaaleilla, bensiinillä tai liuotainaineilla.  
Tämä voi tuhota tärkeitä muoviosia.

### Tuuletusrakojen on oltava aina puhtaita.

- Puhdistu tuote kostealla liinalla.
- Puhdistu tuuletusraot (6) pehmeällä harjalla (älä käytä ruuvimeisseliä).
- Suihkuta terä **GARDENA hoitosuihkeella, tuotenro 2366.**  
Vältä öljyn pääsemistä kosketuksiin muoviosien kanssa.

### Akun verkkolaitteen puhdistus:

Varmista, että latausliittimen ja akun verkkolaitteen koskettimet ovat aina puhtaat ja kuivat, ennen kuin liität verkkolaitteen.

### Älä käytä juoksevaa vettä.

→ Puhdistu kosketuspinnat ja muoviosat pehmeällä, kuivalla liinalla.

## 4. SÄILYTYS

### Käytöstä poistaminen:

#### Tuote on säilytettävä lasten ulottumattomissa.

- Lataa akku.
- Puhdistu pensasleikkuri ja akun verkkolaite (katso 3. HUOLTO).
- Säilytä pensasleikkuria ja akun verkkolaitetta kuivassa, suljetussa ja pakkaselta suojatussa paikassa.

## 5. VIKOJEN KORJAUS

**VAARA! Henkilövammat!**  
**Viiltohaavojen vaara, jos tuote käynnistyy vahingossa.**  
→ Odota, kunnes terä on pysähtynyt ja työnnä suojuksen terän päälle ennen tuotteessa ilmenneiden vikojen korjausta.

Ongelma	Mahdollinen syy	Korjaus
Pensaan leikkausjälki ei ole siisti	Terä on tylsä tai vaurioitunut.	→ Anna GARDENA-huoltopalvelun vaihtaa terä.
Pensasleikkuri ei käynnisty. Latauksen merkkivalo (F) vilkkuu vihreänä	Alijännite.	→ Lataa akku.
Pensasleikkuri ei käynnisty. Latauksen merkkivalo (F) vilkkuu punaisena	Akku ylikuormittunut. Terä on jumissa.	→ Päästä irti käynnistysvipuista. Käynnistä uudelleen. → Poista este. Käynnistä uudelleen.
	Akun lämpötila ei ole sallitulla alueella.	→ Käytä akkua ympäristön lämpötilan ollessa 0 °C ja 40 °C asteen välillä.
Päällä-LED (C) ei pala akun verkkolaitteessa	Akun verkkoliitäntä ei ole kunnolla kytketty kiinni.	→ Kytke akun verkkoliitäntä pistorasiaan.

**HUOMAUTUS:** Käänny muissa häiriötapaauksissa GARDENA-huoltopalvelun puoleen. Korjaukset saa suorittaa ainoastaan GARDENA-huoltopalvelu tai GARDENAN valtuuttamat erikoisliikkeet.

## 6. TEKNISET TIEDOT

Akkukäyttöinen pensasleikkuri	Yksikkö	Arvo (tuotenro 9836)
Iskut	1/min	2400

Akkukäyttöinen pensasleikkuri	Yksikkö	Arvo (tuotenro 9836)
Terän pituus	cm	40
Terän väli	mm	16
Paino	kg	2,2
Äänenpainetaso $L_{pA}^{1)}$ Epävarmuus $k_{pA}$	dB(A)	75 3
Äänitehotaso $L_{WA}^{2)}$ : mitattu/taattu Epävarmuus $k_{WA}$	dB(A)	85 / 87 1,6
Käsiin kohdistuva tärinä $a_{vhw}^{1)}$ Epävarmuus $k_{vhw}$	m/s <sup>2</sup>	1,5 1,5

Mittausmenetelmä: <sup>1)</sup> EN 62841-4-2 <sup>2)</sup> RL 2000/14/EC / S.I. 2001 No.1701



**HUOMAUTUS:** Ilmoitettu tärinäpäästöarvo mitattiin määräysten mukaisen tarkastusmenetelmän mukaisesti ja sitä voidaan käyttää vertailussa muiden sähkötyökalujen kanssa. Tätä arvoa voidaan käyttää myös altistumisen väliaikaiseen arviointiin. Tärinäpäästöarvo voi vaihdella sähkötyökalun todellisen käytön aikana.

Akku	Yksikkö	Arvo
Akkujännite	V (DC)	14,4
Akkukapasiteetti	Ah	2,0
Akun latausaika 80 % / 100 % (noin)	min.	160 / 200

Akun verkkoliitäntä	Yksikkö	Arvo (tuotenro 9836-00.610.00 EU, 9836-28.610.00 UK)
Verkkojännite	V (AC)	100 – 240
Verkkotaajuus	Hz	50 – 60
Nimellisteho	W	15
Lähtöjännite	V (DC)	18,5
Maks. antovirta	mA	600

## 7. LISÄTARVIKKEET

GARDENA akun verkkolaite	Sisäisen akun lataukseen.	tuotenro 9836-00.610.00 EU, 9836-28.610.00 UK
GARDENA hoitosuihke	Pidentää terän käyttöikää ja akun käyttöaika.	tuotenro 2366

## 8. HUOLTOPALVELU

Ota yhteyttä takasivulla olevaan osoitteeseen.

## 9. HÄVITTÄMINEN

(direktiivin 2012/19/EU mukaan/S.I. 2013 No. 3113)



Tuotetta ei saa hävittää tavallisen kotitalousjätteen mukana. Se on hävitettävä voimassa olevien paikallisten ympäristönsuojelumääräysten mukaisesti.



GARDENA-akussa on litiumionikennot, jotka on hävitettävä käyttöäin umpeuduttua erillään tavallisesta kotitalousjätteestä.

### TÄRKEÄÄ!

→ Hävitä tuote paikallisen kierrätyskeskuksen kautta.

## no Accu hekksaks

1. SIKKERHET	28
2. BETJENING	30
3. VEDLIKEHOLD	30
4. LAGRING	30
5. UTBEDRE FEIL	31
6. TEKNISKE DATA	31
7. TILBEHØR	31
8. SERVICE	31
9. AVFALLSHÅNDTERING	31

### Oversettelse av de originale instruksjonene.



Dette produktet er ikke ment for bruk av personer (inkludert barn) med begrensede fysiske, sensoriske eller åndelige evner eller på grunn av manglende erfaring og/eller manglende kunnskap, dette såfremt de ikke er under oppsyn av en person som er ansvarlig for sikkerheten, eller får instruksjoner av den, om bruken av produktet. Barn skal være under oppsyn for å sikre at de ikke leker med produktet. Vi anbefaler bruk av produktet først for ungdommer fra og med 16 år.

### Riktig anvendelse:

**GARDENA Hekksaks** skal brukes til å kutte hekker, busker, stauder og markdekkende planter i den private hus- og hobbyhagen.

Produktet er ikke egnet til drift over lang tid.



### FARE! Personskader!

→ Produktet må ikke anvendes til å klippe plenarealer/plenkanter, til å oppdele materiale i små stykker eller til kompostering.

## 1. SIKKERHET

### VIKTIG!

Les nøye gjennom bruksanvisningen og oppbevar denne til senere bruk.

### Symboler på produktet:



Les bruksanvisningen.



Bruk alltid godkjent hørselvern.  
Bruk alltid godkjent synsvern.



Fare – Hold hendene på avstand fra kniven.



Saksen skal ikke utsettes for regn.



For laderen:  
Trekk straks støpselet ut av uttaket hvis ledningen blir skadet eller revet over.

### Generelle sikkerhetsanvisninger

### Generelle sikkerhetsanvisninger for elektroverktøy



### ADVARSEL!

Les alle sikkerhetsanvisninger og bruksanvisninger.

Hvis sikkerhetsanvisningene og bruksanvisningene ikke overholdes, kan det føre til elektriske støt, brann og/eller alvorlige personskader.

**Oppbevar alle sikkerhetsanvisninger og bruksanvisninger for fremtidig bruk.**

Begrepet "Elektroverktøy" som brukes i sikkerhetsanvisningene, henviser til strøm-drevne elektroverktøy (med strømledning) og batteridrevne elektroverktøy (uten nettleddning).

### 1) Sikkerhet på arbeidsplassen

#### a) Hold arbeidsområdet rent og godt belyst.

Rot eller ubelyste arbeidsområder kan føre til ulykker.

#### b) Ikke arbeid med elektroverktøyet i eksplosjonsfarlige omgivelser der det kan finnes seg brennbare væsker, gasser eller støvtyper.

Elektroverktøy produserer gnister som kan antenne støv eller damp.

#### c) Hold barn og andre personer på avstand under bruk av elektroverktøyet.

Ved distraksjon kan du miste kontrollen over apparatet.



## 2) Elektrisk sikkerhet

- a) **Tilkoblingsstøpselet til elektroverktøyet må passe inn i stikkkontakten. Støpselet skal ikke på noen måte forandres. Ikke bruk adapterstøpselet sammen med jordede elektroverktøy.** *Uendrede støpsler og passende stikkontakter reduserer risikoen for elektrisk støt.*
- b) **Unngå kroppskontakt med jordede overflater som på rør, varmeapparater, komfyrer og kjøleskap.** *Det er en økt risiko ved elektrisk støt når kroppen din er jordet.*
- c) **Hold elektroverktøy på avstand fra regn eller fuktighet.** *Vann som trenger inn i elektroverktøy øker risikoen for elektrisk støt.*
- d) **Ikke bruk kabelen til å bære elektroverktøyet, henge det opp eller til å trekke støpselet ut av stikkkontakten. Hold kabelen på avstand fra varme, olje, skarpe kanter eller bevegelige apparatdeler.** *Skadede eller vikledede kabler øker risikoen for elektrisk støt.*
- e) **Når du arbeider med et elektroverktøy utendørs, bruk kun skjøteledning som også er egnet til utendørs bruk.** *Bruk av skjøteledning som er beregnet til utendørs bruk, reduserer risikoen for elektrisk støt.*
- f) **Når det ikke er til å unngå å bruke elektroverktøyet i fuktige omgivelser, må du bruke en jordvernbyrter.** *Bruk av jordvernbyrter reduserer risikoen for elektrisk støt.*

## 3) Sikkerhet for personer

- a) **Vær oppmerksom, pass på hva du gjør, og vær fornuftig når du skal arbeide med et elektroverktøy. Ikke bruk elektroverktøy når du er trøtt eller påvirket av narkotika, alkohol eller medikamenter.** *Et øyeblikk med uoppmerksomhet ved bruk av elektroverktøyet kan føre til alvorlige personskader.*
- b) **Bruk personlig verneutstyr og alltid vernebriller.** *Bruk av personlig verneutstyr som støvmaske, sklisikre vernesko, vernehjelm eller hørselvern, avhengig av type og bruk av elektroverktøyet, reduserer risikoen for skader.*
- c) **Unngå utilsikket igangsetting. Forsikre deg om at elektroverktøyet er utkoblet før du kobler det til strømforsyningen og/eller batteriet, tar det opp eller bærer det.** *Hvis du bærer elektroverktøyet med fingeren på bryteren eller kobler apparatet til strømforsyningen mens det er påslått, kan det føre til ulykker.*
- d) **Fjern innstillingsverktøy eller skrunøkler før du slår på elektroverktøyet.** *Et verktøy eller en nøkkel som befinner seg i en apparatdel som dreies, kan føre til personskader.*
- e) **Unngå en unormal kroppsholdning. Pass på at du står sikkert og hold alltid balansen.** *Dermed kan du lettere kontrollere elektroverktøyet i uventede situasjoner.*
- f) **Bruk egnede klær. Ikke bruk løstsittende klær eller smykker. Hold hår, klær og hansker på avstand fra deler som beveger seg.** *Løstsittende klær, smykker eller langt hår kan dras med av deler som beveger seg.*
- g) **Hvis det kan monteres støvavsugs- og -oppsamlingsinnretninger, må du forsikre deg om at disse er tilkoblet og brukes på riktig måte.** *Bruk av et støvavsug kan redusere faren på grunn av støv.*
- h) **Ikke ta lett på sikkerheten, og ikke ignorere sikkerhetsreglene for elektroverktøy, selv om du er kjent med elektroverktøyet etter mye bruk.** *Uforsiktig oppførsel kan føre til alvorlige skader i løpet av et lite sekund.*

## 4) Bruk og behandling av elektroverktøyet

- a) **Ikke overbelast apparatet. Bruk det elektroverktøyet som er beregnet til ditt arbeid.** *Med det passende elektroverktøyet arbeider du bedre og sikrere i det angitte ytelsesområdet.*
- b) **Ikke bruk elektroverktøy med defekt bryter.** *Et elektroverktøy som ikke lenger kan slås på eller av, er farlig og må repareres.*
- c) **Trekk støpselet ut av stikkkontakten og/eller fjern batteriet før du fjerner apparatinnstillinger, skifter tilbehørsdeler eller legger bort apparatet.** *Disse forsiktighetsiltakene forhindrer utilsikket start av elektroverktøyet.*
- d) **Oppbevar elektroverktøy som ikke er i bruk, utilgjengelig for barn. Ikke la apparatet brukes av personer som ikke er fortrolig med dette eller som ikke har lest denne bruksanvisningen.** *Elektroverktøy er farlige når de brukes av uerfarne personer.*
- e) **Vedlikehold elektroverktøyet omhyggelig. Kontroller om bevegelige deler fungerer lytefritt og ikke klemmer, om deler er ødelagte eller så skadet at funksjonen til elektroverktøyet er redusert. Få skadede deler reparert før bruk av apparatet.** *Mange ulykker skyldes dårlig vedlikeholdt elektroverktøy.*
- f) **Hold skjæreverktøy skarpe og rene.** *Omhyggelig vedlikeholdt skjæreverktøy med skarpe skjærekanten kjører seg mindre fast og er lettere å føre.*
- g) **Bruk elektroverktøy, tilbehør, innsatsverktøy osv. i henhold til denne bruksanvisningen. Ta hensyn til arbeidsbetingelsene og aktiviteten som skal utføres.** *Bruk av elektroverktøy til andre formål enn de som er beregnet, kan føre til farlige situasjoner.*
- h) **Hold håndtak og gripeflater tørre, rene og frie for olje og fett.** *Glatte håndtak og gripeflater gir ikke sikker drift og kontroll over elektroverktøyet i uforutsette situasjoner.*

## 5) Bruk og behandling av det batteridrevne verktøyet

- a) **Lad alltid opp batteriene kun i de laderne som anbefales av produsenten.** *For en lader som er egnet for en bestemt type batterier, er det brannfare hvis den brukes med andre batterier.*
- b) **Bruk kun de batteriene som er tiltenkt for elektroverktøyene.** *Bruk av andre batterier kan føre til personskader og brannfare.*

- c) **Hold batteriet som ikke er i bruk på avstand fra binders, mynter, nøkler, spikre, skruer eller andre små metallgjenstander, da disse kan forårsake en overføring av kontaktene.** *En kortslutning mellom batterikontaktene kan føre til forbrenninger eller brann.*
- d) **Ved feil bruk kan væske sive ut av batteriet. Unngå kontakt med denne. Ved tilfeldig kontakt skyl med vann. Hvis væsken skulle komme i øynene, oppsøk i tillegg lege.** *Utsivende batterivæske kan føre til hudirritasjoner eller forbrenninger.*
- e) **Ikke bruk skadet eller modifisert batteri.** *Skadede eller modifiserte batterier kan ha uforutsigbar adferd og føre til brann, eksplosjon eller personskader.*
- f) **Utsett aldri et batteri for ild eller for høye temperaturer.** *Ild eller temperaturer over 130 °C kan fremkalle en eksplosjon.*
- g) **Følg alle anvisningene for lading, og ikke lad batteriet eller det batteridrevne verktøyet utenfor det temperaturområdet som er angitt i bruksanvisningen.** *Feil lading eller lading utenfor det tillatte temperaturområdet kan ødelegge batteriet og øke brannfaren.*

## 6) Service

- a) **La elektroverktøyet kun repareres av kvalifisert fagpersonale og kun med originale reservedeler.**  *Dette garanterer at sikkerheten til elektroverktøyet opprettholdes.*
- b) **Vedlikehold aldri skadede batterier.** *Samtidig vedlikehold av batterier må kun utføres av produsenten eller et autorisert kundesenter.*

## Sikkerhetsanvisninger for hekksakser

- a) **Hold alle kroppsdeler på avstand fra skjærekniven. Ikke gjør forsøk på å fjerne snittgods mens kniven er i drift eller å holde fast materiale som skal skjæres.** *Kniven beveger seg videre etter utkobling med bryteren. Et øyeblikks uforsiktighet ved bruk av hekksaksen kan føre til alvorlige personskader.*
- b) **Bær hekksaksen etter håndtaket når kniven står stille og uten å ha fingrene i nærheten av effektbryteren.** *Riktig bæring av hekksaksen reduserer faren for utilsikket drift og personskader forårsaket av kniven.*
- c) **Ved transport eller oppbevaring av hekksaksen må alltid dekslet trekkes over knivene.** *Riktig omgang med hekksaksen reduserer faren for personskader fra kniven.*
- d) **Sørg for at alle effektbrytere er slått av og innkoblingsperren er aktivert når du skal fjerne innklemmt kuttet material eller utføre vedlikehold.** *Utilsikket innkobling av hekksaksen under fjerning av innklemmt kuttet material eller vedlikehold kan føre til alvorlige personskader.*
- e) **Hold hekksaksen utelukkende i de isolerte gripeflatene, siden kniven kan komme i kontakt med skjulte ledninger.** *Hvis kniven berøres med en spenningsførende ledning, kan metalldele settes under spenning og føre til elektrisk støt.*
- f) **Hold alle ledninger unna skjærområdet.** *Ledninger kan være skjult i hekker og busker og bli utilsikket kuttet med kniven.*
- g) **Ikke bruk hekksaksen i dårlig vær, særlig når det er fare for lyn.**  *Dette reduserer faren for lynnedslag.*

Se i hekker og busker etter skjulte objekter (f. eks. stålgerder og skjulte ledninger). Det anbefales å bruke en jordfeilbryter med en utløserstrøm på 30 mA eller mindre.

Hold hekksaksen i begge håndtakene med begge hender.

Hekksaksen er ment for arbeid der brukeren står på bakken og ikke på en stige eller andre ustødige ståflater.

## Ekstra sikkerhetsanvisninger

### Sikker håndtering av batterier



**FARE! Brannfare!**

Batteriproduktet som skal lades, må under ladeprosessen ligge på en ikke brennbar, varmebestandig og ikke ledende overflate.

Batteriet må ikke lades opp uten tilsyn.

Hold etsende, brennbare og lettantennelige gjenstander unna laderen og batteriproduktet.

Laderen og batteriproduktet må ikke dekkes til under ladeprosessen.

Ved røykdannelse eller brann separer laderen umiddelbart fra strømforsyningen.

Bruk kun den originale GARDENA-laderen til å lade batteriet. Bruk av andre ladere kan føre til irreparable skader på batteriet, samt forårsake brann.

GARDENA laderen skal ikke brukes til lading av andre batterier, da GARDENA ikke kan garantere at disse er kompatible med laderen, og det derfor kan være fare for brann eller eksplosjon.

Ikke lad opp batterier som ikke er oppladbare.



**FARE! Eksplosjonsfare!**

Beskytt batteriprodukter mot varme og ild. Ikke legg batteriproduktene på varmeelementer, og ikke utsett dem for direkte sollys over lengre tid.

Ikke bruk dem i eksplosive omgivelser, f.eks. i nærheten av antennelige væsker (damper), antennelige gasser eller støvansamlinger. Ved bruk av batterier kan det dannes gnister som kan antenne disse blandingene.

Lad og bruk det batteridrevne produktet kun ved omgivelsestemperaturer mellom 0 °C og 40 °C. La batteriet avkjøles etter lengre tids bruk.

Kontroller ladekabelen regelmessig for tegn på skader og aldring (sprøhet). Bruk kabelen kun i lytefri tilstand.

Batteriproduktet skal ikke under noen omstendighet lagres og transporteres ved temperaturer over 45 °C eller i direkte sollys. Ideelt skal batteriproduktet oppbevares ved temperaturer under 25 °C for å holde selvutladingen lav.

Ikke utsett det batteridrevne produktet for regn, vann (nedsenking) eller fuktighet. Når vann trenger inn i et batteriprodukt, øker faren for elektrisk støt.

Når apparatet ikke skal brukes over lengre tid (vinter), må batteriet lades helt opp for å unngå dyputlading.

Ikke oppbevar batteriproduktet i rom der det forekommer elektrostatisk utlading.

#### Elektrisk sikkerhet



#### FARE! Hjertestans!

**Dette produktet genererer et elektromagnetisk felt under drift. Dette feltet kan under visse betingelser påvirke funksjonen til aktive eller passive medisinske implantater. For å utelukke fare ved situasjoner som kan føre til alvorlige eller dødelige personskader, skal personer med et medisinsk implantat rådføre seg med lege og produsenten av implantatet før bruk av dette produktet.**

Bruk batteriproduktet kun mellom 0 og 40 °C.

Inspiser området der produktet skal brukes nøye, og fjern alle kabler og fremmedlegemer.

Før bruk og etter at produktet har fått et kraftig støt, må det kontrolleres for tegn på slitasje eller skade. Få relevante reparasjonsarbeider utført ved behov.

Hvis produktet ved en defekt ikke lenger kan slås av, legg produktet på et fast underlag og vent til batteriet er tomt mens du observerer det. Send det defekte produktet til GARDENA service.

Arbeid aldri med et ufullstendig produkt eller et produkt det er foretatt ikke-autoriserte modifikasjoner på.

Slå av produktet hvis det begynner å vibrere unormalt. Kraftige vibrasjoner kan føre til skader.

Ikke bruk produktet i nærheten av vann.

Ikke arbeid i nærheten av svømmebasseng og hagedammer.

#### Personlig sikkerhet



#### FARE! Fare for kvelning!

**Mindre deler kan lett svelges. Plastposer utgjør fare for kvelning for småbarn. Hold småbarn på avstand under monteringen.**



#### FARE! Personskader!

**Slår apparatet seg av fordi batteriet er tomt (ladelampen ⑥ blinker grønt), kan det hende at batteriet kommer seg etter en viss tid. Da er apparatet klart til bruk igjen.**

Du må vite hvordan du alltid kan slå av dette produktet i et nødstilfelle.

Unngå å komme i kontakt med knivoljen, spesielt hvis du reagerer allergisk.

Arbeid kun ved dagslys eller når det er god sikt.

Kontroller produktet ditt før hver bruk. Foreta en visuell kontroll av produktet før hver bruk. Kontroller at ventilasjonsåpningene ikke er tildekket.

Kontroller kniven før hver bruk.

Hold kniven i god vedlikeholdt tilstand.

Dersom produktet er blitt svært varmt under drift, skal det avkjøles før det settes bort for lagring.

Ikke overbelast produktet.

Advarsel! Arbeid med hørselvern kombinert med støyen apparatet forårsaker, kan føre til at bruker eventuelt ikke legger merke til personer som nærmer seg.

Bruk alltid egnede klær, vernehansker og solide sko.

Påse at du bruker solide sko under arbeidet.

Ikke arbeid på glatt underlag.

## 2. BETJENING



#### FARE! Personskader!

**Fare for kuttskader hvis produktet starter utilsiktet.**

→ Vent til kniven er stanset, og skyv beskyttelsesdekselet over kniven før du transporterer produktet.

#### Lade batteriet [fig. O1]:



#### OBS!

**Overspenning skader batteriet og nettdelen.**

→ Se til at du bruker riktig nettspenning.

Før første gangs bruk må batteriet lades fullstendig.

Litium-ion-batteriet kan lades i enhver ladetilstand, og ladeprosessen kan når som helst avbrytes uten at det skader batteriet (ingen minneeffekt).

1. Koble nettdelen ③ til en stikkontakt.

På-LED-en ④ lyser rødt.

2. Koble batteri-ladekabelen ⑤ til ladeuttaket ⑥.

**Når ladelampen ⑥ på ladeuttaket blinker grønt, blir batteriet ladet.**

**Når ladelampen ⑥ på ladeuttaket lyser grønt, er batteriet fulladet** (ladevarighet, se 6. TEKNISKE DATA).

3. Kontroller ladetilstanden i regelmessige intervaller ved lading.

4. Når batteriet er fulladet, kobler du batteri-ladekabelen ⑤ fra ladeuttaket ⑥.

5. Koble nettdelen ③ fra stikkontakten.

#### Arbeidsposisjoner:

Hekksaksen kan betjenes i 3 arbeidsposisjoner.

– Sideveis kutting [fig. O2]

– Høy kutting [fig. O3]

– Lav kutting [fig. O4]

#### Starte hekksaksen [fig. O5]:



#### FARE! Personskader!

**Det er fare for skader hvis produktet ikke stanser når du slipper startspakene.**

→ Ikke overstyr sikkerhetsinnretningene eller bryteren. Fest for eksempel ikke startspakene på håndtaket.

#### Starte:

**Produktet er utstyrt med en tohånds sikkerhetsinnretning (2 startspaker med innkoblingsspørre) som forhindrer utilsiktet innkobling av produktet.**

1. Fjern beskyttelsesdekselet fra kniven.
2. Hold fremre håndgrep ① med én hånd og trykk fremre startspak ②.
3. Hold hovedhåndtaket ③ med den andre hånden, skyv innkoblingsspærren ④ fremover og trekk i den bakre startspaken ⑤. Hekksaksen starter.
4. Slipp innkoblingsspærren ④ igjen.

#### Stoppe:

1. Slipp begge startspakene ②/⑤. Hekksaksen stanser.
2. Vent til kniven er stanset, og skyv beskyttelsesdekselet over kniven.

## 3. VEDLIKEHOLD



#### FARE! Personskader!

**Fare for kuttskader hvis produktet starter utilsiktet.**

→ Vent til kniven er stanset, og skyv beskyttelsesdekselet over kniven før du vedlikeholder produktet.

#### Rengjøre hekksaksen [fig. M1]:



#### FARE! Personskader!

**Fare for personskader og risiko for skade på produktet.**

→ Produktet må ikke rengjøres med vann eller vannstråle (spesielt ikke med høytrykksstråle).

→ Ikke bruk kjemikalier, inkl. bensin eller løsningsmidler, til rengjøring. Enkelte av dem kan ødelegge viktige plastdeler.

#### Lufteslissene må alltid være rene.

1. Rengjør produktet med en fuktig klut.
2. Rengjør lufteslissene ⑥ med en myk børste (ikke bruk skrutekker).
3. Spray kniven med **GARDENA rensespray art. 2366**. Unngå kontakt mellom olje og plastdeler.

#### Rengjøre nettdelen:

Se til at kontaktene til ladeuttaket og nettdelen alltid er rene og tørre før du kobler til nettdelen.

#### Ikke bruk rennende vann.

→ Rengjør kontaktene og plastdelene med en myk, tørr klut.

## 4. LAGRING

#### Ta ut av bruk:

Produktet må oppbevares utilgjengelig for barn.

1. Lad opp batteriet.
2. Rengjør hekksaksen og nettdelen (se 3. VEDLIKEHOLD).
3. Oppbevar hekksaksen og nettdelen på et tørt, lukket og frostsikkert sted.

## 5. UTBEDRE FEIL



### FARE! Personskader!

Fare for kuttskader hvis produktet starter utilsiktet.

→ Vent til kniven er stanset, ta ut batteriet og skyv beskyttelsesdekslet over kniven før du utbedrer feilen på produktet.

Problem	Mulig årsak	Utbedring
Hekken blir ikke kuttet rent	Kniven er sløv eller skadet.	→ Få GARDENA Service til å skifte ut kniven.
Hekksaksen starter ikke. Ladelampen  blinker grønt	Underspenning.	→ Lad opp batteriet.
Hekksaksen starter ikke. Ladelampen  blinker rødt	Batteri overbelastet.	→ Slipp startspakene. Start på nytt.
	Kniven er blokkert.	→ Fjern hindringen. Start på nytt.
	Temperaturen til batteriet ligger utenfor tillatt område.	→ Bruk batteriet i omgivelsestemperaturer fra 0 °C til 40 °C.
På-LED  på nettdelen lyser ikke	Lade-nettadapteren er ikke satt riktig i.	→ Koble lade-nettadapteren til en stikkontakt.



MERK: Henvend deg til GARDENA servicesenter ved andre feil. Reparasjoner skal kun foretas av GARDENA servicesentre samt fagforhandlere som er autorisert av GARDENA.

## 6. TEKNISKE DATA

Accu hekksaks	Enhet	Verdi (art. 9836)
Slag	1/min	2400
Knivlengde	cm	40
Knivåpning	mm	16
Vekt	kg	2,2
Lydtryknivå $L_{pA}$ <sup>1)</sup> Usikkerhet $k_{pA}$	dB(A)	75 3
Lydeffektnivå $L_{WA}$ <sup>2)</sup> : målt/garantert Usikkerhet $k_{WA}$	dB(A)	85 / 87 1,6
Hånd/arm-vibrasjon $a_{vhw}$ <sup>1)</sup> Usikkerhet $k_{vhw}$	m/s <sup>2</sup>	1,5 1,5

Måleprosess i henhold til: <sup>1)</sup> EN 62841-4-2 <sup>2)</sup> RL 2000/14/EC / S.I. 2001 No.1701



MERK: Den angitte vibrasjonsemisjonsverdien ble målt iht. en standardisert testprosess og kan brukes til å sammenligne elektroverktøy med hverandre. Denne verdien kan også brukes til foreløpig bedømmelse av eksposisjonen. Vibrasjonsemisjonsverdien kan variere i løpet av faktisk bruk av elektroverktøyet.

Batteri	Enhet	Verdi
Batterispenning	V (DC)	14,4
Batterikapasitet	Ah	2,0
Batteriladetid 80 % / 100 % (ca.)	Min.	160 / 200

Batterinettidel	Enhet	Verdi (art. 9836-00.610.00 EU, 9836-28.610.00 UK)
Nettspenning	V (AC)	100 – 240
Nettfrekvens	Hz	50 – 60
Nominell effekt	W	15
Utgangsspenning	V (DC)	18,5
Maks. utgangsstrøm	mA	600

## 7. TILBEHØR

GARDENA nettdel	Til lading av det integrerte batteriet.	art. 9836-00.610.00 EU, 9836-28.610.00 UK
GARDENA rensespray	Forlenger levetiden til kniven og batterilevetiden.	art. 2366

## 8. SERVICE

Ta kontakt med adressen på baksiden.

## 9. AVFALLSHÅNDTERING

(i henhold til direktiv 2012/19/EU/S.I. 2013 No. 3113)



Produktet skal ikke kastes sammen med vanlig husholdningsavfall. Det må kastes i henhold til de gjeldende lokale miljøforskriftene.



GARDENA-batteriet inneholder litiumion-elementer, som ved utløp av levetiden skal kastes separat fra det normale husholdningsavfallet.

### VIKTIG!

→ Kast produktet via eller på den lokale resirkuleringsinnsamlingsstasjonen.

## it Tagliasiepi a batteria

1. SICUREZZA	31
2. UTILIZZO	33
3. MANUTENZIONE	34
4. CONSERVAZIONE	34
5. ELIMINAZIONE DEI GUASTI	34
6. DATI TECNICI	34
7. ACCESSORI	35
8. SERVIZIO	35
9. SMALTIMENTO	35

### Traduzione delle istruzioni originali.



Il presente prodotto non è previsto per essere utilizzato da persone (compresi i bambini) con facoltà fisiche, sensorie o intellettuali ridotte ovvero prive di esperienza e/o di conoscenze, a meno che esse siano sorvegliate da persona responsabile della loro sicurezza o ricevano da essa indicazioni su come utilizzare il prodotto. I bambini dovrebbero essere sempre sorvegliati, per essere certi che non giochino con il prodotto. Si sconsiglia l'utilizzo del prodotto da parte di adolescenti di età inferiore a 16 anni.

### Destinazione d'uso:

La **Tagliasiepi GARDENA** è destinata al taglio di siepi, cespugli, aiuole e piante tappezzanti in giardini privati e per hobby.

Il prodotto non è adatto per un utilizzo prolungato.



### PERICOLO! Lesione corporea!

→ Non utilizzare il prodotto per il taglio di prati/bordi per prati, per sminuzzare materiale ovvero per compostare.

## 1. SICUREZZA

### IMPORTANTE!

Si prega di leggere attentamente le istruzioni per l'uso e di conservarle per rileggerle.

### Simboli sul prodotto:



Leggere le istruzioni per l'uso.





Indossare sempre un dispositivo di protezione dell'udito.  
Indossare sempre un dispositivo di protezione degli occhi autorizzato.



Pericolo – tenere le mani lontano dalla lama.



Non esporlo alla pioggia.



Per il caricabatterie:  
Togliere subito la spina dalla rete se il cavo è stato danneggiato o tagliato.

#### Norme generali di sicurezza

#### Norme generali di sicurezza per macchine



#### AVVISO!

Leggere tutte le norme di sicurezza e le istruzioni.

Il mancato rispetto delle norme di sicurezza e delle istruzioni potrebbe essere alla base di scosse elettriche, incendi e/o lesioni gravi.

Conservare tutte le norme di sicurezza e le istruzioni per utilizzi futuri.

Il termine di "apparecchio elettrico" usato nelle norme di sicurezza fa riferimento ad apparecchi elettrici alimentati dalla rete (con cavo di alimentazione) e ad apparecchi elettrici alimentati a batteria (senza cavo di alimentazione).

#### 1) Sicurezza sul posto di lavoro

- Mantenere pulito e ben illuminato il proprio luogo di lavoro. Il disordine e luoghi di lavoro poco illuminati possono essere alla base di infortuni.
- Non lavorare con l'apparecchio elettrico in ambienti a rischio di esplosione nei quali si trovano fluidi, gas o polveri infiammabili. Gli apparecchi elettrici producono scintille in grado di dar fuoco a polveri e vapori.
- Durante l'utilizzo dell'apparecchio elettrico tenere a distanza bambini e altre persone.  
*In caso di distrazioni si può perdere il controllo dell'apparecchio.*

#### 2) Sicurezza elettrica

- La spina dell'apparecchio elettrico deve essere adatta alla presa. La spina non deve essere in alcun modo cambiata. Non utilizzare adattatori per spine insieme ad apparecchi elettrici dotati di messa a terra. Spine non modificate e prese adatte riducono il rischio di scossa elettrica.
- Evitare il contatto fisico con superfici di oggetti con messa a terra quali tubi, termosifoni, fornelli e frigoriferi. Quando il corpo tocca oggetti con messa a terra il rischio di scossa elettrica è più elevato.
- Tenere lontano gli apparecchi elettrici da pioggia e umidità. La penetrazione di acqua in un apparecchio elettrico aumenta il rischio di scossa elettrica.
- Non utilizzare il cavo impropriamente per trasportare l'apparecchio elettrico, appenderlo o per tirare via la spina dalla presa. Tenere il cavo lontano da fonti di calore, olio, bordi appuntiti e parti dell'apparecchio in movimento.  
*Cavi danneggiati o aggrovigliati aumentano il rischio di scossa elettrica.*
- Utilizzare, quando si lavora all'aperto con un apparecchio elettrico, solamente prolungher per cavi adatte per gli ambienti esterni.  
*L'utilizzo di una prolunga per cavi adatta agli ambienti esterni riduce il rischio di scossa elettrica.*
- Quando è inevitabile utilizzare l'apparecchio elettrico in un ambiente umido, usare un interruttore di sicurezza per correnti di guasto.  
*L'utilizzo di tale interruttore riduce il rischio di scossa elettrica.*

#### 3) Sicurezza delle persone

- Fare attenzione a quello che si fa e utilizzare l'apparecchio elettrico in modo ragionevole. Non utilizzare mai gli apparecchi elettrici in condizioni di stanchezza o sotto l'influsso di droghe, alcol o farmaci. Basta un solo momento di distrazione durante l'utilizzo dell'apparecchio elettrico per ferirsi gravemente.
- Indossare dispositivi di protezione individuale e, sempre, gli occhiali protettivi.  
*Indossare dispositivi di protezione individuale quali maschere antipolveri, scarpe di sicurezza antiscivolo, elmo protettivo o dispositivo di protezione dell'udito a seconda del tipo e dell'utilizzo dell'apparecchio elettrico riduce il rischio di lesioni.*
- Evitare una messa in uso involontaria. Assicurarsi che l'apparecchio elettrico sia spento prima di collegarlo all'alimentazione elettrica e/o alla batteria, prenderlo o trasportarlo. Se, in fase di trasporto dell'apparecchio elettrico, si ha il dito sull'interruttore ovvero se si collega l'apparecchio all'alimentazione elettrica quando acceso, si possono verificare degli incidenti.
- Prima di accendere l'apparecchio elettrico togliere lo strumento di regolazione o la chiave per viti. Un utensile o una chiave che si trovano in una parte dell'apparecchio in rotazione possono causare lesioni.
- Evitare posizioni del corpo anomale. Rimanere fermi sulle gambe e mantenere sempre l'equilibrio. In questo modo si potrà controllare meglio l'apparecchio elettrico in situazioni inaspettate.
- Indossare l'abbigliamento adatto. Non indossare mai vestiti larghi o gioielli. Tenere capelli, vestiti e guanti lontano dalle parti in movimento. Gli abiti larghi, i gioielli o i capelli lunghi possono essere afferrati dalle parti in movimento.

- Se possono essere montati aspirapolvere o dispositivi di raccolta, accertarsi che questi siano collegati e utilizzati in modo corretto.  
*L'utilizzo dell'aspirapolvere può ridurre i pericoli causati dalla polvere.*
- Non lasciarsi ingannare da un falso senso di sicurezza e non andare oltre le norme di sicurezza per gli apparecchi elettrici, anche se si è acquisita familiarità con l'apparecchio elettrico dopo averlo usato diverse volte. Agendo senza prestare attenzione si possono causare lesioni gravi nel giro di frazioni di secondo.

#### 4) Utilizzo e trattamento dell'apparecchio elettrico

- Non sovraccaricare l'apparecchio. Utilizzare per un'attività l'apparecchio elettrico a essa destinato.  
*Con l'apparecchio elettrico adatto si lavorerà meglio e in modo più sicuro nel settore di attività previsto.*
- Non utilizzare alcun apparecchio elettrico il cui interruttore è difettoso. Un apparecchio elettrico che non può più essere acceso o spento è pericoloso e deve essere riparato.
- Tirare la spina dalla presa e/o togliere la batteria prima di eseguire le regolazioni dell'apparecchio, cambiare gli accessori o conservare l'apparecchio. Tali misure precauzionali impediscono l'avvio involontario dell'apparecchio elettrico.
- Conservare gli apparecchi elettrici non utilizzati lontano dalla portata dei bambini. Non fare utilizzare l'apparecchio a persone che non ne hanno dimestichezza o che non hanno letto le presenti istruzioni. Gli apparecchi elettrici, se utilizzati da persone inesperte, sono pericolosi.
- Curare gli apparecchi elettrici con attenzione. Controllare se le parti in movimento funzionano senza problemi e non si bloccano, oppure se sono rotte o danneggiate a tal punto che il funzionamento dell'apparecchio elettrico risulta pregiudicato. Far riparare le parti danneggiate prima dell'utilizzo dell'apparecchio.  
*Molti incidenti dipendono dalla cattiva manutenzione degli apparecchi elettrici.*
- Conservare gli utensili da taglio affilati e puliti.  
*Gli utensili da taglio con bordi da taglio affilati, se sono mantenuti in modo attento, si bloccano di meno e si guidano con più facilità.*
- Utilizzare l'apparecchio elettrico, gli accessori, gli utensili a innesto, ecc. secondo le presenti istruzioni. Tenere in considerazione le condizioni di lavoro e l'attività da eseguire. L'utilizzo di apparecchi elettrici per altre applicazioni rispetto a quelle previste può causare situazioni di pericolo.
- Mantenere impugnature e superfici dell'impugnatura asciutte, pulite e prive di olio e grasso.  
*Impugnature e superfici dell'impugnatura scivolose non permettono un utilizzo e un controllo sicuro dell'apparecchio elettrico in situazioni impreviste.*

#### 5) Utilizzo e trattamento dell'apparecchio a batteria

- Caricare le batterie solamente in caricabatterie consigliati dal produttore. I caricabatterie sui quali vengono utilizzate batterie diverse da quelle per le quali essi sono destinati possono prendere fuoco.
  - Utilizzare negli apparecchi elettrici solamente le batterie previste per essi. L'utilizzo di altre batterie può causare lesioni ed incendi.
  - Tenere la batteria utilizzata lontano da clip, monete, chiavi, chiodi o altri piccoli oggetti in metallo che possono causare un ponte tra i contatti. Un cortocircuito tra i contatti della batteria potrebbe causare bruciature o incendi.
  - In caso di utilizzo errato, potrebbero fuoriuscire dei liquidi dalla batteria. Evitare il contatto con essi. In caso di contatto fortuito risciacquare con acqua. Quando il liquido entra in contatto con gli occhi richiedere inoltre l'aiuto del medico.  
*I liquidi che fuoriescono dalla batteria possono causare irritazioni della pelle o ustioni.*
  - Non utilizzare una batteria danneggiata o modificata.  
*Le batterie danneggiate o modificate possono comportarsi in maniera imprevedibile e causare incendi, esplosioni o pericolo di lesioni.*
  - Non esporre una batteria a incendi o ad alte temperature.  
*Incendi o temperature superiori a 130 °C possono provocare una esplosione.*
  - Seguire tutte le istruzioni per la ricarica e non ricaricare mai la batteria o l'apparecchio a batteria al di fuori dell'intervallo di temperatura indicato nelle istruzioni per l'uso.  
*Una ricarica errata o al di fuori dell'intervallo di temperatura consentito può rovinare la batteria e aumentare il rischio di incendi.*
- #### 6) Servizio
- Far riparare l'apparecchio elettrico solamente da elettricisti qualificati e unicamente con parti di ricambio originali.  
*In questo modo viene garantita la sicurezza dell'apparecchio elettrico.*
  - Non effettuare la manutenzione di batterie danneggiate.  
*Tutte le operazioni di manutenzione delle batterie devono essere effettuate solo dal produttore o da servizi di assistenza clienti autorizzati.*

#### Norme di sicurezza per tagliasiepi

- Tenere lontano dalla lama da taglio tutte le parti del corpo. Non provare a togliere il materiale triturato con la lama in movimento o a tenere fermo materiale troppo tagliente.  
*Le lame continuano a muoversi dopo lo spegnimento dell'interruttore. Basta un solo momento di distrazione durante l'utilizzo del tagliasiepi per ferirsi in modo grave.*
- Con lama ferma, trasportare la tagliasiepi tenendola per l'impugnatura e senza tenere le dita vicino all'interruttore di potenza.  
*Il trasporto corretto della tagliasiepi riduce il pericolo di un azionamento involontario e di una lesione così causata dalla lama.*



- c) In fase di trasporto o conservazione della tagliasiepi tirare sempre la copertura sopra le lame.** *Un utilizzo corretto della tagliasiepi riduce il pericolo di lesioni causato dalla lama.*
- d) Accertarsi che tutti gli interruttori di potenza siano spenti e che il blocco di accensione sia attivato, quando si rimuove l'erba tagliata incastrata o si eseguono lavori di manutenzione.** *L'inserimento involontario della tagliasiepi durante la rimozione dell'erba tagliata incastrata o durante la manutenzione può causare gravi lesioni.*
- e) Tenere la tagliasiepi solo sulle superfici isolate dell'impugnatura, poiché la lama può entrare in contatto con le linee nascoste.** *Il contatto delle lame con un cavo elettrico può mettere sotto tensione le parti di metallo dell'apparecchio e causare uno shock elettrico.*
- f) Tenere eventuali cavi lontano dalla zona di taglio.** *I cavi possono f coperti tra siepi e cespugli ed essere inavvertitamente tagliati dalla lama.*
- g) Non utilizzare la tagliasiepi in presenza di cattive condizioni meteorologiche, specie in caso di pericolo di lampi.** *Ciò riduce il pericolo di folgorazione.*

Cercare eventuali oggetti nascosti (ad es. fili spinati e cavi nascosti) in siepi e cespugli.

Si raccomanda l'utilizzo di un interruttore differenziale con una corrente di intervento di 30 mA o meno.

Tenere la tagliasiepi con entrambe le mani su tutte e due le impugnature.

La tagliasiepi è prevista per lavori in cui l'utilizzatore sta in piedi sul terreno e non su una scala o altra superficie instabile.

#### Norme di sicurezza aggiuntive

##### Utilizzo sicuro della batteria



#### PERICOLO! Pericolo di incendio!

**Il prodotto a batteria da caricare deve essere posizionato, durante la ricarica, su una superficie non infiammabile, resistente al calore e isolante.**

**Non lasciare la batteria incustodita durante la ricarica.**

**Gli oggetti corrosivi, combustibili e facilmente infiammabili devono essere tenuti lontano dal caricabatterie e dal prodotto a batteria.**

**Il caricabatterie e il prodotto a batteria, durante la ricarica, non devono essere coperti.**

In caso di fumo o fuoco togliere immediatamente il caricabatterie dall'alimentazione elettrica.

Per caricare la batteria utilizzare solamente il caricabatterie originale di GARDENA. L'utilizzo di altri caricabatterie può provocare danni irreparabili alla batteria o addirittura essere causa di incendi.

Per ragioni di compatibilità, non utilizzare il caricabatterie GARDENA per ricaricare batterie di altri produttori. Anche in questo caso si fa presente il pericolo di incendio ed esplosione.

Non caricare batterie non ricaricabili.



#### PERICOLO! Pericolo di esplosione!

**Proteggere i prodotti a batteria da caldo e fuoco. Non appoggiare i prodotti a batteria su corpi riscaldanti e non esporli a lungo a forti radiazioni solari.**

**Non utilizzarli all'interno di atmosfere esplosive, ad es. vicino a fluidi (vapori), gas o raccolte di polvere infiammabili. Durante l'utilizzo delle batterie si possono produrre delle scintille in grado di infiammare le miscele.**

Caricare e utilizzare il prodotto a batteria esclusivamente in presenza di temperature ambientali tra 0 °C e 40 °C. Dopo un lungo utilizzo, lasciare raffreddare la batteria.

Verificare regolarmente sul cavo per la ricarica la presenza di segni di danni o processi di invecchiamento (fragilità). Utilizzare il cavo esclusivamente se in ottimo stato.

Non conservare né trasportare mai il prodotto a batteria in presenza di temperature superiori ai 45 °C oppure alla luce diretta del sole. Il prodotto a batteria, idealmente, dovrebbe essere conservato in presenza di temperature sotto i 25 °C per tenere bassa l'autoscarica.

Non esporre il prodotto a batteria alla pioggia o all'umidità e non immergerlo in acqua. Se penetra acqua nel prodotto a batteria, il rischio di scossa elettrica aumenta.

Se la batteria non viene utilizzata per lungo tempo (in inverno) occorrerà ricaricarla completamente per impedire che si scarichi del tutto.

Non conservare il prodotto a batteria in aree in cui sono presenti scariche elettrostatiche.

#### Sicurezza elettrica



#### PERICOLO! Arresto cardiaco!

**Questo prodotto durante il suo funzionamento genera un campo elettromagnetico. Questo campo può, in presenza di particolari situazioni, agire sul funzionamento di impianti medici attivi o passivi. Per escludere il pericolo di situazioni che possano condurre a lesioni gravi o mortali le persone che hanno un impianto medico devono, prima dell'utilizzo di questo prodotto, consultarsi con il proprio medico e il produttore dell'impianto.**

Utilizzare il prodotto con batteria solo tra gli 0 e i 40 °C.

Ispezionare attentamente il terreno nel quale il prodotto deve essere utilizzato ed eliminare cavi e oggetti estranei.

Prima dell'uso e in seguito a un forte urto è necessario controllare il prodotto per accertare se presenta segni di usura o altri tipi di danni. In caso di bisogno fare eseguire i necessari lavori di riparazione.

Se, in presenza di un guasto, non è più possibile spegnere il prodotto, appoggiarlo su una superficie fissa e attendere sul posto fino a quando la batteria è completamente consumata. Inviare il prodotto guasto all'Assistenza Clienti GARDENA.

Non cercare mai di lavorare con un prodotto non montato completamente o dopo avere apportato delle modifiche non autorizzate.

Spegnere il prodotto nel caso in cui questo inizi a vibrare in modo anomalo. Le forti vibrazioni possono causare delle lesioni.

Non utilizzare il prodotto nelle vicinanze dell'acqua.

Non lavorare nelle vicinanze di piscine o stagni.

#### Sicurezza personale



#### PERICOLO! Pericolo di soffocamento!

**I piccoli pezzi possono essere ingeriti facilmente. I sacchetti in polietilene rappresentano un pericolo di soffocamento per i bambini piccoli. Tenere i bambini lontano durante il montaggio.**



#### PERICOLO! Lesione corporea!

**Se l'apparecchio si spegne a causa di una batteria scarica (la spia di carica  lampeggia di colore verde), può succedere che la batteria si riprenda dopo qualche tempo. L'apparecchio è quindi nuovamente pronto per l'uso.**

Occorre sapere come spegnere subito questo prodotto in ogni momento in caso di emergenza.

Evitare il contatto con l'olio della lama, in particolare se si hanno reazioni allergiche. Lavorare solamente alla luce del sole o con buone condizioni di visibilità.

Verificare il prodotto prima di ogni utilizzo. Prima di ogni utilizzo eseguire un esame visivo del prodotto. Verificare che gli ingressi per l'aria siano liberi.

Verificare la lama prima di ogni utilizzo.

Tenere la lama in un buono stato di manutenzione.

Se, durante l'utilizzo del prodotto, si è sviluppato troppo calore, lasciarlo raffreddare prima di conservarlo.

Non sovraccaricare il prodotto.

Avviso! Se si lavora con dispositivo di protezione dell'udito o a causa dei rumori causati dal prodotto le persone vicine potrebbero non essere viste dal suo utilizzatore.

Indossare sempre indumenti adatti, guanti di protezione e scarpe robuste.

Assicurarsi di indossare, durante lo svolgimento delle attività, scarpe sicure.

Non lavorare su fondi scivolosi.

## 2. UTILIZZO



#### PERICOLO! Lesione corporea!

**Pericolo di procurarsi ferite da taglio nel caso in cui il prodotto parta involontariamente.**

→ **Prima di trasportare il prodotto aspettare che la lama si sia fermata e spingere la copertura protettiva oltre la lama.**

#### Caricamento della batteria [fig. 01]:



#### ATTENZIONE!

**La sovratensione danneggia la batteria e il caricabatterie.**

→ **Assicurarsi di utilizzare la giusta tensione di rete.**

La batteria, prima dell'utilizzo iniziale, deve essere completamente caricata.

La batteria agli ioni di litio può essere caricata a ogni livello e la ricarica può essere interrotta in ogni momento senza danni per la batteria (assenza di effetto memory).

1. Collegare il caricabatterie  a una presa.

*Il LED on  è illuminato di rosso.*

2. Collegare il cavo per la ricarica della batteria  alla presa di alimentazione .

**Quando la spia di carica  della presa di alimentazione lampeggia in verde, la batteria è in carica.**

**Quando la spia di carica  della presa di alimentazione è illuminata di verde, la batteria è completamente carica** (durata della carica, vedi 6. DATI TECNICI).

3. Durante la carica verificarne a intervalli di tempi regolari lo stato.

4. Una volta che la batteria è completamente carica, togliere il cavo per la ricarica  dalla presa di alimentazione .

5. Staccare il caricabatterie  dalla presa.

### Posizioni di lavoro:

La tagliasiepi può operare in 3 posizioni di lavoro.

- Taglio laterale [fig. O2]
- Taglio in alto [fig. O3]
- Taglio in basso [fig. O4]

### Accensione della tagliasiepi [fig. O5]:



#### PERICOLO! Lesione corporea!

Se il prodotto non si ferma quando si lasciano le leve di avvio sussiste un pericolo di lesione.

- Non bypassare i dispositivi di sicurezza o l'interruttore. Non fissare, ad esempio, le leve di avvio sull'impugnatura.

### Avvio:

Il prodotto è dotato di un dispositivo di sicurezza a due mani (2 leve di avvio con blocco di accensione) che impediscono l'avvio involontario del prodotto.

1. Togliere dalla lama la copertura protettiva.
2. Tenere con una mano l'impugnatura anteriore ① e premere la leva di avvio anteriore ②.
3. Tenere l'impugnatura principale ③ con l'altra mano, spingere il blocco di accensione ④ in avanti e tirare la leva di avvio posteriore ⑤. *A questo punto si avvia la tagliasiepi.*
4. Lasciare nuovamente il blocco di accensione ④.

### Arresto:

1. Rilasciare entrambe le leve di avvio ②/⑤. *La tagliasiepi si blocca.*
2. Aspettare che la lama si sia fermata e spingere la copertura protettiva oltre la lama.

## 3. MANUTENZIONE



#### PERICOLO! Lesione corporea!

Pericolo di procurarsi ferite da taglio nel caso in cui il prodotto parta involontariamente.

- Prima di manutene il prodotto aspettare che la lama si sia fermata e spingere la copertura protettiva oltre la lama.

### Pulizia della tagliasiepi [fig. M1]:



#### PERICOLO! Lesione corporea!

Pericolo di lesioni e rischio di danni al prodotto.

- Non pulire il prodotto con acqua o getti d'acqua (in particolare ad alta pressione).
- Non pulire con prodotti chimici, inclusi benzina o solventi. Alcuni possono distruggere le parti in plastica.

### Le fessure di areazione devono sempre essere pulite.

1. Pulire il prodotto con un panno umido.
2. Pulire le fessure di areazione ⑥ con una spazzola morbida (non utilizzare il cacciavite).
3. Spruzzare lo **spray lubrificante GARDENA art. 2366** sulla lama. *Evitare il contatto dell'olio con i componenti di plastica.*

### Come pulire il caricabatterie:

Assicurarsi che i contatti della presa di alimentazione e del caricabatterie siano sempre puliti e asciutti prima di collegare quest'ultimo.

### Non utilizzare acqua corrente.

- Con un panno morbido e asciutto pulire i contatti e le parti in plastica.

## 4. CONSERVAZIONE

### Messa fuori servizio

Il prodotto deve essere conservato in modo non accessibile ai bambini.

1. Caricare la batteria.
2. Pulire la tagliasiepi e il caricabatterie (vedi 3. MANUTENZIONE).
3. Conservare la tagliasiepi e il caricabatterie in luogo asciutto, chiuso e al riparo dal gelo.

## 5. ELIMINAZIONE DEI GUASTI



#### PERICOLO! Lesione corporea!

Pericolo di procurarsi ferite da taglio nel caso in cui il prodotto parta involontariamente.

- Prima di eliminare i guasti del prodotto aspettare che la lama si sia fermata e spingere la copertura protettiva oltre la lama.

Problema	Possibile causa	Rimedio
La siepe non viene tagliata in modo pulito	La lama è usurata o danneggiata.	→ Fare sostituire la lama dall'Assistenza Clienti GARDENA.
La tagliasiepi non parte. La spia di carica ⑥ lampeggia di verde	Sottotensione.	→ Caricare la batteria.
La tagliasiepi non parte. La spia di carica ⑥ lampeggia di rosso	Batteria sovraccarica.	→ Rilasciare le leve di avvio. Riavviare.
	La lama è bloccata.	→ Eliminare l'ostacolo. Riavviare.
	La temperatura della batteria è al di fuori dell'intervallo consentito.	→ Utilizzare la batteria solo in presenza di temperature ambientali comprese tra 0 °C e 40 °C.
Il LED on ③ sul carica-batterie non è acceso	Il caricabatterie non è inserito correttamente.	→ Inserire il caricabatterie in una presa.



Nota: rivolgersi, in presenza di altri problemi, all'Assistenza Clienti GARDENA di competenza. Le riparazioni possono essere eseguite solamente dall'Assistenza Clienti GARDENA così come da rivenditori specializzati che sono autorizzati da GARDENA.

## 6. DATI TECNICI

Tagliasiepi a batteria	Unità	Valore (art. 9836)
Corse	1/min	2400
Lunghezza lama	cm	40
Diametro lama	mm	16
Peso	kg	2,2
Livello di pressione sonora $L_{pA}^{(1)}$ Incertezza $k_{pA}$	dB(A)	75
		3
Livello di emissione sonora $L_{WA}^{(2)}$ ; misurata / garantita Incertezza $k_{WA}$	dB(A)	85 / 87
		1,6
Oscillazione mano braccio $a_{vhw}^{(1)}$ Incertezza $k_{vhw}$	m/s <sup>2</sup>	1,5
		1,5

Procedura di misurazione secondo: <sup>1)</sup> EN 62841-4-2 <sup>2)</sup> RL 2000/14/EC / S.I. 2001 No.1701



Nota: il valore di emissione delle vibrazioni fornito è stato misurato in base a una procedura di verifica normata e può essere utilizzato per un confronto tra apparecchi elettrici. Questo valore può essere utilizzato anche per la valutazione provvisoria dell'esposizione. Il valore di emissione delle vibrazioni può variare durante l'utilizzo effettivo dell'apparecchio elettrico.

Batteria	Unità	Valore
Tensione batteria	V (DC)	14,4
Capacità della batteria	Ah	2,0
Tempo di ricarica della batteria 80% / 100% (ca.)	Min.	160 / 200

Caricabatterie	Unità	Valore (art. 9836-00.610.00 EU, 9836-28.610.00 UK)
Corrente di rete	V (AC)	100 – 240
Frequenza di rete	Hz	50 – 60
Potenza nominale	W	15
Tensione di uscita	V (DC)	18,5
Corrente di uscita max.	mA	600

## 7. ACCESSORI

<b>GARDENA caricabatterie</b>	Per caricare la batteria interna.	art. 9836-00.610.00 EU, 9836-28.610.00 UK
<b>Spray lubrificante GARDENA</b>	Prolunga la durata utile della lama e la durata di funzionamento della batteria.	art. 2366

## 8. SERVIZIO

Prendere contatto all'indirizzo sul retro.

## 9. SMALTIMENTO

(ai sensi della direttiva 2012/19/UE/S.I. 2013 No. 3113)



Il prodotto non può essere smaltito insieme ai normali rifiuti domestici. Deve essere smaltito in base alle prescrizioni ambientali localmente applicabili.



La batteria GARDENA contiene celle agli ioni di litio che, al termine della propria durata, devono essere smaltite separatamente dai normali rifiuti domestici.

### IMPORTANTE!

→ Smaltire il prodotto nel o tramite il punto di raccolta locale per il riciclaggio.

## es Recortasetos con Accu

1. SEGURIDAD	35
2. MANEJO	37
3. MANTENIMIENTO	37
4. ALMACENAMIENTO	38
5. SOLUCIÓN DE AVERÍAS	38
6. DATOS TÉCNICOS	38
7. ACCESORIOS	38
8. SERVICIO	38
9. CÓMO ELIMINAR EL PRODUCTO USADO	38

### Traducción de las instrucciones de empleo originales.



Este producto no se ha concebido para que sea usado por personas (inclusive niños) con facultades físicas, sensoriales o mentales restringidas o sin experiencia y/o conocimientos, a no ser que sean vigiladas por una persona responsable de su seguridad o que reciban de esta persona instrucciones sobre el modo de usar el producto. Vigile a los niños y asegúrese de que no pueden jugar con el producto. El uso de este producto está indicado para jóvenes mayores de 16 años.

#### Uso adecuado:

El **Recortasetos GARDENA** es ideal para cortar setos, arbustos, matas y plantas rastreras en el jardín privado y del aficionado.

El producto no se ha concebido para un funcionamiento de larga duración.



**¡PELIGRO! ¡Lesiones corporales!**

→ El producto no debe utilizarse para cortar superficies cubiertas de césped ni el contorno de las mismas, ni tampoco para trocear material o compost.

## 1. SEGURIDAD

### ¡IMPORTANTE!

Lea las instrucciones de uso y guárdelas a mano para su consulta posterior.

### Explicación de los símbolos en el producto:



Lea las instrucciones de empleo.



Póngase siempre una protección de los ojos autorizada. Póngase siempre una protección de los ojos autorizada.



Peligro – Mantenga las manos fuera del alcance de la cuchilla.



No lo exponga a la lluvia.



Para el cargador: Desenchúfelo de inmediato de la red si el cable está dañado o cortado.

### Avisos generales de seguridad

#### Avisos generales de seguridad para herramientas eléctricas



**¡AVISO!**

Lea todos los avisos de seguridad e instrucciones.

La falta de observación de los avisos e instrucciones de seguridad podría resultar en descarga eléctrica, incendio y/o heridas graves.

**Guarde todos los avisos e instrucciones como referencia futura.**

El término "Herramienta eléctrica" usado en los avisos de seguridad se refiere a herramientas eléctricas enchufadas a la red (con cable) o a herramientas eléctricas de funcionamiento con Accu (sin cable).

#### 1) Seguridad en la zona de trabajo

- Mantenga la zona de trabajo limpia y bien iluminada.**  
En zonas desordenadas y oscuras hay más riesgo de accidentes.
- No haga funcionar la herramienta eléctrica en atmósferas explosivas, en presencia de líquidos, gases o polvos inflamables.** Las herramientas eléctricas generan chispas que podrían inflamar el polvo o los vapores.
- Mantenga a los niños y a los curiosos alejados mientras utiliza la herramienta eléctrica.**  
Las distracciones podrían hacer que perdiera el control de la herramienta.

#### 2) Seguridad eléctrica

- El enchufe de conexión de la herramienta eléctrica debe encajar en la toma de corriente. No modifique nunca el enchufe de ningún modo. No utilice ningún enchufe adaptador con herramientas eléctricas puestas a tierra.** Los enchufes sin modificar y las tomas de corriente adecuadas reducen el riesgo de descarga eléctrica.
- Evite el contacto del cuerpo con las superficies puestas a tierra, tales como tuberías, radiadores, cocinas y refrigeradores.**  
Corre mayor riesgo de descarga eléctrica si su cuerpo está puesto a tierra.
- No exponga las herramientas eléctricas a la lluvia o a condiciones húmedas.** El agua que se introduce en la herramienta eléctrica hace que aumente el riesgo de descarga eléctrica.
- No utilice el cable para otros usos que no sean los previstos, como para transportar o colgar la herramienta eléctrica; tampoco tire del cable para desenchufar la herramienta. Mantenga el cable alejado del calor, aceite, bordes afilados o piezas en movimiento de la herramienta.** Los cables dañados o enredados aumentan el riesgo de descarga eléctrica.
- Cuando trabaje con la herramienta eléctrica en el exterior, utilice un cable de prolongación adecuado para usar al aire libre.** El uso de un cable de prolongación para exteriores reduce el riesgo de descarga eléctrica.
- Si el uso de la herramienta eléctrica en lugares húmedos es inevitable, utilice un interruptor de corriente de defecto.** El uso de un interruptor de corriente de defecto reduce el riesgo de descarga eléctrica.

#### 3) Seguridad personal

- Manténgase alerta, tenga cuidado con lo que hace y use el sentido común cuando opere una herramienta eléctrica. No utilice una herramienta eléctrica si está cansado(a) o se encuentra bajo los efectos de drogas, alcohol o medicamentos.** Un momento de distracción mientras opera la herramienta eléctrica podría causar lesiones graves.
- Utilice el equipo de protección personal, lleve siempre unas gafas protectoras.** El uso de un equipo de protección personal adecuado al tipo y aplicación de la herramienta eléctrica, como mascarilla contra el polvo, calzado antideslizante de seguridad, casco duro o protección de los oídos, reduce el riesgo de lesiones.
- Evite un arranque involuntario. Cerciórese de que la herramienta eléctrica está desactivada antes de conectarla a la red eléctrica y/o al Accu, y antes de cogerla o transportarla.** Si se transporta la herramienta eléctrica con el dedo puesto en el interruptor o se conecta la herramienta eléctrica estando activada, pueden producirse accidentes.
- Quite cualquier llave de ajuste o llave de tuercas antes de encender la herramienta eléctrica.** Una llave de ajuste o llave de tuercas acoplada a una pieza rotativa de la herramienta eléctrica podría provocar lesiones.



- e) Evite toda postura del cuerpo poco natural. Mantenga los pies sobre una base sólida y el equilibrio en todo momento.  
*Así podrá controlar mejor la herramienta eléctrica en situaciones inesperadas.*
- f) Utilice ropa adecuada. No lleve ropa suelta o joyas. Mantenga el pelo, la ropa y los guantes alejados de las piezas en movimiento.  
*La ropa suelta, las joyas o el pelo largo suelto podrían engancharse en las piezas en movimiento.*
- g) Si se pueden montar dispositivos de aspiración y recogida de polvo, asegúrese de que están bien conectados y de que se usan correctamente. El uso de dispositivos para la aspiración de polvo puede reducir los peligros relacionados con el polvo.
- h) No se confíe excesivamente ni ignore las reglas de seguridad aplicables a herramientas eléctricas, ni siquiera en el caso de que esté familiarizado con la herramienta eléctrica por haberla utilizado en numerosas ocasiones.  
*Actuar con negligencia puede ocasionar lesiones graves en fracciones de segundo.*
- 4) Uso y cuidado de la herramienta eléctrica
- a) No fuerce la herramienta. Utilice la herramienta eléctrica para su aplicación prevista.  
*La herramienta eléctrica correcta hará el trabajo mejor, con más seguridad y con el rendimiento para la que ha sido diseñada.*
- b) No utilice la herramienta eléctrica si el interruptor no funciona bien.  
*Cualquier herramienta eléctrica que no se pueda controlar con el interruptor es peligrosa y debe repararse.*
- c) Desconecte el enchufe de la toma de corriente y/o retire el Accu antes de hacer ajustes, cambiar los accesorios o almacenar la herramienta.  
*Tales medidas de prevención reducen el riesgo de arranque accidental de la herramienta eléctrica.*
- d) Almacene las herramientas eléctricas inactivas fuera del alcance de los niños. No permita operar herramientas a las personas que no estén familiarizadas con las mismas o con estas instrucciones. Las herramientas eléctricas son peligrosas en manos de usuarios sin experiencia.
- e) Trate con sumo cuidado las herramientas eléctricas. Compruebe que las piezas móviles funcionan correctamente y sin agarrotarse, y que no haya piezas rotas o con desperfectos que puedan afectar negativamente el funcionamiento correcto de la herramienta eléctrica. Si hay piezas dañadas, hágalas reparar antes de usar la herramienta.  
*Muchos accidentes son causados por herramientas eléctricas en mal estado.*
- f) Mantenga las herramientas de corte afiladas y limpias. Las herramientas de corte mantenidas correctamente con los bordes de corte afilados tienen menos probabilidad de agarrotarse y son más fáciles de controlar.
- g) Utilice la herramienta eléctrica, los accesorios, las brocas de la herramienta, etc. de acuerdo con estas instrucciones. Tenga en cuenta las condiciones de trabajo y la tarea que va a realizar.  
*El uso de herramientas eléctricas para operaciones diferentes a las previstas podría provocar situaciones peligrosas.*
- h) Mantenga las asas y las superficies de sujeción secas, limpias y libres de aceite y grasa. Si las asas y las superficies de sujeción resbalan, no es posible manejar con seguridad la herramienta eléctrica ni mantenerla controlada en situaciones imprevistas.
- 5) Utilización y manejo de la herramienta con Accu
- a) Cargue el Accu únicamente en el cargador recomendado por el fabricante. Existe peligro de incendio en caso de utilizar un cargador, que es apropiado para un determinado de Accus, con otros Accus.
- b) Utilice sólo los Accus previstos para este fin en las herramientas eléctricas.  
*El empleo de otros Accus puede provocar lesiones y peligro de incendio.*
- c) Mientras no se utilice el Accu, se deberá mantener alejado de sujetapepeles, monedas, llaves, clavos, tornillos u otros objetos metálicos pequeños que puedan provocar puenteado. Un cortocircuito entre los contactos de los Accus puede causar quemaduras o provocar un incendio.
- d) Se puede salir líquido del Accu en caso de no utilizarlo como es debido. Evite todo contacto con el mismo. En caso de entrar en contacto casualmente con el líquido, lávese con abundante agua. Si el líquido entrara en contacto con los ojos, se deberá consultar además a un médico. El líquido derramado procedente del Accu puede causar irritaciones de la piel o quemaduras.
- e) No utilice baterías dañadas o modificadas.  
*Si la batería está dañada o ha sido modificada, puede responder de forma imprevista y provocar un incendio, una explosión o lesiones.*
- f) No exponga la batería al fuego o a temperaturas excesivas.  
*El fuego o temperaturas superiores a 130 °C pueden provocar una explosión.*
- g) Siga todas las instrucciones de carga. Nunca cargue la batería o la herramienta con batería fuera del rango de temperaturas indicado en las instrucciones de empleo.  
*Si carga la batería de forma incorrecta o fuera del rango admisible de temperaturas, puede estropearla y aumentar el peligro de incendio.*
- 6) Servicio
- a) Encargue la reparación de su herramienta eléctrica únicamente a personal cualificado que utilice exclusivamente piezas de recambio originales. Solamente de esta manera es posible garantizar el funcionamiento seguro de la herramienta eléctrica.
- b) Nunca repare baterías dañadas. Cualquier operación de mantenimiento de baterías debe ser realizada exclusivamente por el fabricante o por puntos de servicio al cliente expresamente autorizados.

#### Avisos de seguridad para el recortasetos

- a) Mantenga todas las partes del cuerpo alejadas de la cuchilla de corte. No intente quitar el material de corte ni sujete el material que tiene que cortar cuando la cuchilla está en movimiento.  
*Las cuchillas siguen en movimiento tras apagar el interruptor. Un momento de distracción mientras opera el recortasetos puede causar lesiones graves.*
- b) Coja el recortasetos por el asa de sujeción con la cuchilla parada y sin acercar los dedos al interruptor. Llevar el recortasetos correctamente reduce el peligro de conexión accidental y, por consiguiente, contribuye a prevenir lesiones causadas por la cuchilla en movimiento.
- c) Cuando transporte o almacene el recortasetos, enfunde siempre la cuchilla con la cubierta correspondiente. El manejo correcto del recortasetos reduce el riesgo de lesiones a causa de la cuchilla.
- d) Asegúrese de que todos los interruptores estén apagados y de que esté activado el bloqueo de seguridad cuando vaya a retirar el material atascado o a realizar trabajos de mantenimiento. Una conexión accidental del recortasetos mientras está retirando el material atascado o realizando trabajos de mantenimiento puede ocasionar lesiones graves.
- e) Sujete el recortasetos exclusivamente por las superficies aisladas de las asas, ya que la cuchilla puede entrar en contacto con cables ocultos. El contacto de la cuchilla con un cable conductor de tensión puede poner componentes metálicos bajo tensión y provocar una descarga eléctrica.
- f) Mantenga alejados todos los cables del área de corte.  
*Es posible que haya cables ocultos dentro de los setos y arbustos, y que la cuchilla los seccione.*
- g) No utilice el recortasetos si hace mal tiempo, especialmente si hay riesgo de tormenta eléctrica.  
*De este modo reduce el peligro de atraer un rayo.*

Inspeccione los setos y arbustos para asegurarse de que no haya objetos ocultos (p. ej., alambradas o cables).

Se recomienda utilizar un interruptor diferencial con una corriente de disparo de 30 mA o menos.

Sostenga con ambas manos las dos asas del recortasetos.

El recortasetos está concebido para realizar trabajos en los que el usuario esté de pie en contacto directo con el suelo, y no subido a una escalera o a otra superficie poco estable.

#### Avisos adicionales de seguridad

##### Trato seguro de los Accus



**¡PELIGRO! ¡Peligro de incendio!**

El producto con Accu que se desea cargar deberá encontrarse durante el proceso de carga sobre una base que no sea combustible ni conductora, y que sea resistente a altas temperaturas.

No se debe cargar la batería sin vigilancia.

Tanto el cargador como también el producto con Accu deberán mantenerse alejados de objetos corrosivos, combustibles y fácilmente inflamables.

No cubra el cargador ni el producto con Accu durante el proceso de carga.

Desenchufe el cargador de inmediato del suministro de corriente en caso de formarse humo o fuego.

Utilice para cargar el Accu únicamente el cargador original de GARDENA. La utilización de otros cargadores puede conllevar daños irreparables en los Accus e incluso provocar un incendio.

No utilice el cargador GARDENA para cargar baterías de otras marcas, ya que GARDENA no puede garantizar que sean compatibles y, de no serlo, también podrían comportar riesgo de incendio o de explosión.

No cargue baterías no recargables.



**¡PELIGRO! ¡Peligro de explosión!**

Proteja los productos con Accu de la acción del calor y el fuego. No deposite los productos con Accu sobre radiadores ni los exponga a la radiación solar fuerte durante un periodo prolongado de tiempo.

No haga funcionar el producto en atmósferas potencialmente explosivas, p. ej., en presencia de líquidos (vapores) inflamables, gases inflamables o polvos. Durante la utilización de baterías recargables se pueden generar chispas que podrían inflamar las mezclas.

Cargue y utilice el producto con Accu únicamente a una temperatura ambiental de entre 0 °C y 40 °C. Deje enfriar el Accu después de utilizarlo durante un periodo prolongado de tiempo.

El cable de carga debe controlarse regularmente para ver si presenta signos de desperfectos y envejecimiento (fragilidad). Utilice el cable únicamente si se encuentra en perfecto estado.

No guarde ni transporte en ningún caso el producto con Accu a temperaturas superiores a 45 °C ni lo exponga a la radiación solar directa. A ser posible se deberá guardar el producto con Accu a una temperatura inferior a 25 °C para reducir el riesgo de descarga espontánea.

No exponga el producto con Accu a la lluvia ni a la humedad, y no lo sumerja en agua. El agua que se introduce en el producto con Accu hace que aumente el riesgo de descarga eléctrica.

Si no se fuera a utilizar el Accu por un periodo prolongado de tiempo (p. ej., durante el invierno), cárguelo por completo para evitar una descarga total del mismo.

No guarde el producto con Accu en un entorno en el que pueda producirse una descarga electrostática.



## Seguridad eléctrica



### ¡PELIGRO! ¡Parada cardíaca!

Este producto genera un campo electromagnético durante el funcionamiento. Este campo puede influir, bajo determinadas circunstancias, en el modo de funcionamiento de implantes médicos activos o pasivos. Con el fin de evitar el riesgo de situaciones que pudieran conllevar lesiones graves o incluso mortales, las personas que lleven un implante médico deberán consultar al médico y fabricante del implante antes de usar este producto.

Utilice el producto con Accu únicamente a temperaturas entre 0 y 40 °C.

Inspeccione detenidamente el área donde se vaya a utilizar el producto y retire todos los cables y demás objetos extraños.

Antes de usar el producto y también en caso de haber recibido un golpe fuerte, compruebe si hay señal de desgaste o de daños. Si fuera necesario, tome las medidas oportunas para su reparación.

Si por motivo de un defecto no se puede desconectar el producto, se deberá colocar el producto sobre una base firme y esperar bajo vigilancia a que se descargue el Accu. El producto averiado se deberá mandar al servicio técnico de GARDENA.

Nunca utilice un producto incompleto o con modificaciones no autorizadas.

Desconecte el producto si empezara a vibrar de modo anómalo. Las vibraciones fuertes pueden causar lesiones.

No utilice el producto cerca del agua.

No trabaje cerca de piscinas ni estanques.

## Seguridad personal



### ¡PELIGRO! ¡Peligro de asfixia!

Las piezas pequeñas se pueden ingerir con facilidad. Los niños pequeños corren el riesgo de asfixiarse con la bolsa. Por este motivo, mantenga a los niños pequeños alejados del lugar de montaje.



### ¡PELIGRO! ¡Lesiones corporales!

Tras haberse apagado la herramienta por falta de carga del Accu (el indicador de control de carga  parpadea en verde), cabe la posibilidad de que el Accu se recupere, transcurrido un cierto tiempo. En tal caso, la herramienta vuelve a estar lista para el funcionamiento.

Tiene que saber cómo desconectar de inmediato este producto en todo momento en caso de emergencia.

Evite el contacto con el aceite de la cuchilla, particularmente en el caso de que se reaccione alérgicamente al mismo.

Trabaje sólo a la luz del día o con buena visibilidad.

Compruebe siempre el producto antes de usarlo. Controle siempre visualmente el producto antes de usarlo. Compruebe si las entradas de aire están libres.

Compruebe siempre la cuchilla antes de su uso.

Mantenga la cuchilla en buenas condiciones.

Si se hubiera producido un fuerte calentamiento del producto durante el funcionamiento del mismo, deje que se enfríe antes de almacenarlo.

No fuerce el producto.

¡Aviso! Es posible que no se dé cuenta de que se acercan personas debido al ruido producido por el producto y por llevar protección de los oídos.

Utilice siempre ropa adecuada, guantes protectores y calzado apropiado.

Asegúrese de que lleva calzado antideslizante mientras trabaja con el producto.

No trabaje sobre suelos resbaladizos.

## 2. MANEJO



### ¡PELIGRO! ¡Lesiones corporales!

Si el producto se pone en marcha accidentalmente, se corre el peligro de cortarse.

→ Espere hasta que la cuchilla se haya detenido y ponga la cubierta protectora sobre la cuchilla antes de transportar el producto.

### Cargar el Accu [fig. O1]:



### ¡ATENCIÓN!

La sobretensión daña el Accu y el bloque de alimentación para la carga.

→ Asegúrese de que utiliza la tensión de red correcta.

Antes de la primera puesta en marcha, hay que recargar el Accu por completo.

El Accu de iones de litio se puede cargar con cualquier nivel de carga y el proceso de carga se puede interrumpir en cualquier momento sin dañar el Accu (no tiene efecto memoria).



1. Conecte el bloque de alimentación para la carga  a una toma de red. El LED de Encendido  está iluminado de color rojo.

2. Conecte el cable de carga del Accu  al conector de carga .

Cuando el indicador de control de carga  del conector de carga parpadea en verde, significa que se está cargando el Accu.

Cuando el indicador de control de carga  del conector de carga se ilumina en verde, significa que el Accu está completamente cargado. (Duración de carga, consulte el capítulo 6. DATOS TÉCNICOS).

3. Compruebe a intervalos regulares de tiempo el estado de carga mientras está cargando.

4. En cuanto el Accu esté completamente cargado, desenchufe el cable de carga del Accu  del conector de carga .

5. Desenchufe el bloque de alimentación para la carga  de la toma de corriente.

### Posiciones de trabajo:

El recortasetos se puede hacer funcionar en 3 posiciones de trabajo.

– Corte lateral [fig. O2]

– Corte alto [fig. O3]

– Corte bajo [fig. O4]

### Puesta en marcha del recortasetos [fig. O5]:









### ¡PELIGRO! ¡Lesiones corporales!

Riesgo de lesión si el producto no se detiene al soltar las palancas de arranque



→ No omita nunca los dispositivos de seguridad ni los interruptores. Por ejemplo, no fije las palancas de arranque al asa de fijación.

### Puesta en marcha:

El producto está equipado con un dispositivo de seguridad a dos manos (2 palancas de arranque con bloqueo de seguridad) que evita una conexión accidental del producto.

1. Retire la cubierta protectora de la cuchilla.
  2. Con una mano se agarra el asa-guía  y se comprime la palanca de arranque delantera .
  3. Con la otra mano se agarra el asa de sujeción principal , se empuja el bloqueo de seguridad  hacia delante y se tira de la palanca de arranque trasera .
- El recortasetos se pone en marcha.
4. A continuación, suelte el bloqueo de seguridad .

### Parada:

1. Suelte ambas palancas de arranque /.
- El recortasetos se detiene.
2. Espere hasta que la cuchilla se haya detenido y ponga la cubierta protectora sobre la cuchilla.

## 3. MANTENIMIENTO



### ¡PELIGRO! ¡Lesiones corporales!

Si el producto se pone en marcha accidentalmente, se corre el peligro de cortarse.

→ Espere hasta que la cuchilla se haya detenido y ponga la cubierta protectora sobre la cuchilla antes de realizar el mantenimiento del producto.

### Limpieza del recortasetos [fig. M1]:



### ¡PELIGRO! ¡Lesiones corporales!

Peligro de lesión y riesgo de dañar el producto.

- No limpie el producto con agua ni tampoco con un chorro de agua (particularmente no limpie utilizando alta presión).
- No limpie con productos químicos, inclusive bencina ni disolventes. Algunos pueden destruir piezas de plástico importantes.

### Las entradas de aire de ventilación siempre deben estar limpias.

1. Limpie el producto con un paño húmedo.
2. Limpie las entradas de aire de ventilación  con un cepillo blando (no utilice un destornillador).
3. Rocíe la cuchilla con el **spray de mantenimiento GARDENA ref. 2366**. Evite el contacto del aceite con las piezas de plástico.

### Limpieza del bloque de alimentación para la carga:

Asegúrese de que los contactos del conector de carga y del bloque de alimentación para la carga siempre estén limpios y secos antes de conectar el bloque de alimentación para la carga.

#### No utilice agua corriente.

→ Limpie los contactos y las piezas de plástico con un paño suave y seco.

## 4. ALMACENAMIENTO

### Puesta fuera de servicio:

El producto se deberá guardar fuera del alcance de los niños.

1. Cargue el Accu.
2. Limpie el recortasetos y el bloque de alimentación para la carga (consulte el capítulo 3. MANTENIMIENTO).
3. Guarde el recortasetos y el bloque de alimentación para la carga en un lugar seco, cerrado y a prueba de heladas.



## 5. SOLUCIÓN DE AVERÍAS



### ¡PELIGRO! ¡Lesiones corporales!

Si el producto se pone en marcha accidentalmente, se corre el peligro de cortarse.

→ Espere hasta que la cuchilla se haya detenido y ponga la cubierta protectora sobre la cuchilla antes de solucionar las averías del producto.

Problema	Posible causa	Solución
El seto no queda bien cortado, corte inexacto	La cuchilla está sin filo o dañada.	→ Póngase en contacto con el Servicio Técnico de GARDENA para sustituir la cuchilla.
El recortasetos no se pone en marcha. El indicador de control de carga  parpadea en verde	Subtensión.	→ Cargue el Accu.
El recortasetos no se pone en marcha. El indicador de control de carga  parpadea en rojo	Accu sobrecargado.	→ Suelte las palancas de arranque. Vuelva a ponerlo en marcha.
	La cuchilla está bloqueada.	→ Retire el obstáculo. Vuelva a ponerlo en marcha.
No se enciende un LED 	La temperatura del Accu queda fuera del rango admisible.	→ Utilice el Accu a temperaturas ambientales de entre 0 °C y 40 °C.
	El bloque de alimentación para la carga no está correctamente enchufado.	→ Enchufe el bloque de alimentación para la carga en una toma de corriente.



NOTA: En caso de avería, rogamos dirigirse a su Centro de Servicio Técnico de GARDENA. Únicamente los Centros de Servicio Técnico de GARDENA, así como los distribuidores autorizados por GARDENA, pueden realizar reparaciones en sus productos.

## 6. DATOS TÉCNICOS

Recortasetos con Accu	Unidad	Valor (ref. 9836)
Carreras	1/min	2400
Longitud de corte	cm	40
Apertura de corte	mm	16
Peso	kg	2,2
Nivel de presión acústica $L_{pA}^{1)}$	dB(A)	75
Inseguridad $k_{pA}$		3
Nivel de potencia acústica $L_{WA}^{2)}$	dB(A)	85 / 87
medido/garantizado		1,6
Inseguridad $k_{WA}$		
Vibración brazo-mano $a_{vhw}^{1)}$	$m/s^2$	1,5
Inseguridad $k_{vhw}$		1,5

Método de medición: <sup>1)</sup> EN 62841-4-2 <sup>2)</sup> RL 2000/14/EC / S.I. 2001 No.1701



NOTA: el valor indicado de emisión de vibraciones se ha medido según un procedimiento de verificación estandarizado y se puede utilizar para comparar una herramienta eléctrica con otra. Este valor puede utilizarse para realizar una evaluación preliminar de la exposición. El valor de emisión de vibraciones puede variar durante el uso efectivo de la herramienta eléctrica.

Accu	Unidad	Valor
Tensión del Accu	V (DC)	14,4
Capacidad del Accu	Ah	2,0
Duración de carga del Accu 80 % / 100 % (aprox.)	Min.	160 / 200

Bloque de alimentación para la carga GARDENA	Unidad	Valor (ref. 9836-00.610.00 EU, 9836-28.610.00 UK)
Tensión a la red	V (AC)	100 – 240
Frecuencia de la red	Hz	50 – 60
Potencia nominal	W	15
Tensión de salida	V (DC)	18,5
Corriente de salida máx.	mA	600

## 7. ACCESORIOS

Bloque de alimentación para la carga GARDENA	Para cargar el Accu interno.	ref. 9836-00.610.00 EU, 9836-28.610.00 UK
Spray de mantenimiento GARDENA	Prolonga la vida útil de la cuchilla y el funcionamiento del Accu.	ref. 2366

## 8. SERVICIO

Póngase en contacto por favor con la dirección postal indicada en el dorso.

## 9. CÓMO ELIMINAR EL PRODUCTO USADO

(según normativa Directiva 2012/19/UE/S.I. 2013 No. 3113)



El producto no deberá eliminarse con la basura doméstica normal. Se deberá eliminar según las normativas medioambientales vigentes locales.



El Accu GARDENA contiene células de iones de litio que no se pueden juntar con las basuras domésticas normales al final de su vida útil.

### ¡IMPORTANTE!

→ Elimine el producto a través o por medio del puesto recolector de reciclaje del municipio respectivo.

## pt Corta sebes a bateria

1. SEGURANÇA	39
2. FUNCIONAMENTO	40
3. MANUTENÇÃO	41
4. ARMAZENAMENTO	41
5. RESOLUÇÃO DE AVARIAS	41
6. DADOS TÉCNICOS	41
7. ACESSÓRIOS	42
8. ASSISTÊNCIA	42
9. ELIMINAÇÃO	42

### Tradução do manual de instruções original.



Este produto não se destina a ser usado por pessoas (incluindo crianças) com capacidades físicas, sensoriais ou mentais reduzidas, ou com insuficiente experiência e/ou conhecimentos, a menos que sejam supervisionadas ou que recebam instruções relativamente ao uso do produto por parte de uma pessoa responsável pela sua segurança. As crianças deverão ser vigiadas, para assegurar que não brincam com o produto. Recomendamos que o produto seja usado apenas por pessoas com idade igual ou superior a 16 anos.

### Utilização prevista:

O **Corta sebes GARDENA** está indicado para o corte de sebes, arbustos, silvados com galhos e plantas herbáceas na jardinagem privada e de lazer.

O produto não está indicado para um funcionamento de longa duração.



**PERIGO! Lesões no corpo!**

→ O produto não pode ser usado para cortar relvados/ canteiros nem para triturar materiais no âmbito da compostagem.

## 1. SEGURANÇA

### IMPORTANTE!

Leia o manual de instruções com atenção e guarde-o para consulta futura.

#### Símbolos no produto:



Leia o manual de instruções.



Use sempre uma proteção auditiva homologada.  
Use sempre uma proteção visual homologada.



Perigo – mantenha as mãos afastadas da lâmina.



Não expor à chuva.



Relativamente ao carregador:  
desligar imediatamente a ficha da tomada quando o cabo estiver danificado ou tiver sido cortado.

#### Advertências gerais de segurança

#### Advertências gerais de segurança para ferramentas elétricas



#### ADVERTÊNCIA!

Leia todas as advertências de segurança e instruções.

Falhas no cumprimento das advertências de segurança e instruções podem resultar em choque elétrico, incêndio e/ou ferimentos graves.

Guarde todas as advertências de segurança e instruções para referência futura. O termo “ferramenta elétrica” usado nas advertências de segurança refere-se a ferramentas elétricas ligadas à rede elétrica (com cabo) e a ferramentas elétricas com bateria (sem cabo).

#### 1) Segurança no local de trabalho

- Mantenha o seu local de trabalho limpo e bem iluminado.**  
*Locais de trabalho desorganizados ou mal iluminados podem facilitar a ocorrência de acidentes.*
- Não utilize a ferramenta elétrica num ambiente com atmosfera explosiva, no qual existam líquidos, gases ou pós inflamáveis.** *As ferramentas elétricas produzem faíscas que podem incendiar o pó ou os vapores.*
- Mantenha crianças e outras pessoas afastadas enquanto estiver a utilizar a ferramenta elétrica.**  
*Uma distração pode provocar a perda de controlo do aparelho.*

#### 2) Segurança elétrica

- A ficha da ferramenta elétrica tem de ser compatível com a tomada.** *A ficha não deve ser modificada de nenhuma forma. Não utilize quaisquer fichas adaptadoras juntamente com ferramentas elétricas ligadas à terra. O uso de fichas inalteradas e de tomadas adequadas reduz o risco de choque elétrico.*
- Evite o contacto do corpo com superfícies ligadas à terra, tais como tubos, radiadores, fogões e frigoríficos.**  
*Há um maior risco de choque elétrico se o seu corpo estiver ligado à terra.*
- Não exponha ferramentas elétricas à chuva nem à humidade.** *A entrada de água numa ferramenta elétrica aumenta o risco de choque elétrico.*
- Não use o cabo para transportar ou pendurar a ferramenta elétrica nem para puxar a ficha para fora da tomada.** *Mantenha o cabo afastado de calor, óleo, arestas afiadas ou peças móveis do aparelho. Cabos danificados ou emaranhados aumentam o risco de choque elétrico.*
- Ao utilizar uma ferramenta elétrica ao ar livre, utilize apenas cabos de extensão adequados para uso no exterior.** *A utilização de um cabo de extensão adequado para uso no exterior reduz o risco de choque elétrico.*
- Se a utilização da ferramenta elétrica num local húmido for inevitável, utilize uma fonte de alimentação protegida com disjuntor diferencial.** *A utilização de um disjuntor diferencial reduz o risco de choque elétrico.*

#### 3) Segurança de pessoas

- Mantenha-se alerta, esteja atento ao que está a fazer e faça uso do bom senso ao trabalhar com uma ferramenta elétrica.** *Não utilize nenhuma ferramenta elétrica se estiver cansado ou sob o efeito de drogas, álcool ou medicamentos. Um momento de desatenção ao utilizar a ferramenta elétrica pode provocar ferimentos graves.*

**b) Utilize equipamento de proteção individual e sempre óculos de proteção.** *O uso de equipamento de proteção individual, nomeadamente máscara antipoeira, calçado de segurança com sola antiderrapante, capacete de segurança ou proteção auditiva, de acordo com o tipo e aplicação da ferramenta elétrica, reduz o risco de ferimentos.*

**c) Evite uma colocação em funcionamento acidental.** *Certifique-se de que a ferramenta elétrica está desligada antes de ligar a alimentação de corrente e/ou a bateria, antes de pegar na ferramenta ou transportá-la.* *Transportar a ferramenta elétrica com o dedo no interruptor ou ligar à corrente elétrica um aparelho que tenha o interruptor ligado pode provocar acidentes.*

**d) Remova ferramentas de afinação ou chaves de parafusos antes de ligar a ferramenta elétrica.** *Uma ferramenta ou chave que se encontre numa parte rotativa do aparelho, pode causar ferimentos.*

**e) Evite uma postura corporal fora do normal.** *Mantenha sempre o equilíbrio e uma postura segura. Isso permite um melhor controlo da ferramenta elétrica em situações inesperadas.*

**f) Use vestuário adequado.** *Não use vestuário largo nem objetos de adorno pessoal. Mantenha o cabelo, a roupa e luvas afastados de peças móveis. Roupa larga, objetos de adorno ou cabelo comprido podem ficar presos nas peças móveis.*

**g) Se forem fornecidos dispositivos para a ligação de equipamentos de extração e recolha de poeiras, certifique-se de que estão ligados devidamente e são utilizados corretamente.** *A utilização de um dispositivo de extração de poeiras pode reduzir perigos relacionados com poeiras.*

**h) Não se apoie numa falsa sensação de segurança e não ignore as regras de segurança para ferramentas elétricas, mesmo quando estiver familiarizado com a ferramenta elétrica após inúmeras utilizações.** *O manuseamento desatento pode provocar numa fração de segundo ferimentos graves.*

#### 4) Utilização e manuseamento da ferramenta elétrica

- Não sobrecarregue o aparelho.** *Utilize a ferramenta elétrica indicada para o trabalho que pretende realizar.* *Uma ferramenta elétrica adequada terá um desempenho melhor e mais seguro se funcionar na gama de potência para a qual foi concebida.*
  - Não utilize ferramentas elétricas cujo interruptor esteja defeituoso.** *Uma ferramenta elétrica que já não se ligue nem se desligue, é perigosa e tem de ser reparada.*
  - Retire a ficha da tomada e/ou a bateria antes de fazer qualquer ajuste no aparelho, mudar acessórios ou pousar o aparelho.** *Esta medida de segurança reduz o risco de ligar a ferramenta elétrica acidentalmente.*
  - Guarde fora do alcance de crianças as ferramentas elétricas que não estejam a ser utilizadas.** *Não permita que pessoas que não estejam familiarizadas com o aparelho ou com estas instruções o utilizem.* *As ferramentas elétricas são perigosas nas mãos de pessoas inexperientes.*
  - Conserve as ferramentas elétricas em bom estado.** *Verifique se existem peças móveis a funcionar mal ou presas, peças partidas ou de tal forma danificadas que possam afetar o funcionamento da ferramenta elétrica. Se o aparelho possuir peças danificadas, mande-as reparar antes de o utilizar.* *Muitos acidentes são provocados por má manutenção das ferramentas elétricas.*
  - Mantenha as ferramentas de corte afiadas e limpas.** *Ferramentas de corte bem preservadas com gumes afiados emperram menos e são mais fáceis de controlar.*
  - Utilize a ferramenta elétrica, os acessórios, as ferramentas de corte, etc. de acordo com estas instruções.** *Para isso, tenha em conta as condições de trabalho e a tarefa a realizar.* *A utilização de ferramentas elétricas em aplicações para as quais não foram concebidas pode provocar situações perigosas.*
  - Mantenha os punhos e as superfícies aderentes secas, limpas e sem óleo nem gordura.** *Punhos e superfícies aderentes escorregadias não permitem uma operação e controlo seguros da ferramenta elétrica em situações inesperadas.*
- #### 5) Utilização e tratamento da ferramenta elétrica
- Carregue as baterias apenas em carregadores recomendados pelo fabricante.** *Se um carregador indicado para um determinado tipo de baterias for utilizado com outro tipo de baterias há perigo de incêndio.*
  - Utilize apenas as baterias indicadas nas ferramentas elétricas.** *A utilização de outras baterias pode provocar ferimentos e perigo de incêndio.*
  - Mantenha as baterias não utilizadas afastadas de cliques, moedas, chaves, pregos, parafusos ou outros pequenos objetos de metal que possam servir de ponte nos contactos.** *Um curto-circuito entre os contactos da bateria pode provocar queimaduras ou um incêndio.*
  - Uma má utilização pode fazer com que a bateria perca líquido.** *Evite o contacto. Se entrar em contacto com água, limpe. Se o líquido entrar em contacto com os olhos, procure imediatamente ajuda médica.* *O líquido saído das baterias pode provocar irritações cutâneas ou queimaduras.*
  - Não utilize nenhuma bateria danificada nem alterada.** *Baterias danificadas ou alteradas podem comportar-se de forma imprevista, podendo provocar incêndio, explosão ou ferimentos.*
  - Não exponha uma bateria ao fogo nem a temperaturas elevadas.** *Fogo ou temperaturas superiores a 130 °C podem provocar uma explosão.*
  - Siga todas as instruções sobre o carregamento e carregue a bateria ou a ferramenta elétrica fora da gama de temperatura indicada no manual de instruções.** *O carregamento errado ou o carregamento fora da gama de temperatura permitida pode destruir a bateria e aumentar o risco de incêndio.*



## 6) Assistência

- a) **A sua ferramenta elétrica só deve ser reparada por pessoal técnico qualificado e apenas com peças de substituição originais.**  
*Só assim se garante a segurança da ferramenta elétrica.*
- b) **Nunca repare baterias danificadas.** Qualquer manutenção da bateria deve ser feita apenas pelo fabricante ou por centros de assistência ao cliente autorizados.

### Advertências de segurança para corta sebes

- a) **Mantenha todas as partes do corpo afastadas da lâmina de corte. Não remova o material cortado nem segure no material a cortar quando as lâminas estiverem em movimento.** As lâminas continuam a mover-se após a desconexão do interruptor. Um momento de desatenção enquanto utiliza o corta sebes pode resultar em ferimentos graves.
- b) **Transporte o corta sebes pelo punho com a lâmina parada e sem ter os dedos perto do interruptor de potência.**  
*O transporte correto do corta-sebes reduz o risco de operação acidental e de ferimentos provocados pela lâmina.*
- c) **Ao transportar ou guardar o corta sebes, puxe sempre a cobertura por cima da lâmina.** O manuseamento adequado com o corta-sebes reduz o risco de ferimentos provocados pela lâmina.
- d) **Certifique-se de que todos os interruptores de potência estão desligados e que o bloqueio de ligação foi ativado, quando remover restos de corte encravados ou efetuar trabalhos de manutenção.**  
*A ligação acidental do corta-sebes durante a remoção de restos de corte encravados ou durante a manutenção pode provocar ferimentos graves.*
- e) **Pegue no corta-sebes exclusivamente pelas superfícies aderentes isoladas, uma vez que a lâmina pode entrar em contacto com cabos ocultos.** O contacto da lâmina com um condutor de tensão pode colocar componentes metálicos sob tensão, provocando um choque elétrico.
- f) **Mantenha todos os cabos afastados da área de corte.** Os cabos podem ocultar-se em sebes e mato e ser cortados acidentalmente pela lâmina.
- g) **Não utilize o corta-sebes com mau tempo, sobretudo com trovoadas.**  
*Isso diminui o risco de um choque elétrico.*

Verifique se existem objetos escondidos (por ex. cercas de arame metálico e cabos ocultos) em sebes e mato.

Recomenda-se a utilização de um interruptor de corrente diferencial residual com uma corrente de desconexão de 30 mA ou inferior.

Segure o corta-sebes com as duas mãos nos dois punhos.

O corta-sebes destina-se a trabalhos nos quais o utilizador está de pé no chão e não no cimo de uma escada ou outra superfície de apoio instável.

### Advertências de segurança adicionais

#### Utilizar as baterias em segurança



#### PERIGO! Risco de incêndio!

**Durante o carregamento, o produto a bateria tem de estar sobre uma superfície não inflamável, resistente ao calor e não condutora.**

**A bateria não deve ser carregada sem supervisão.**

**Mantenha objetos corrosivos, combustíveis e facilmente inflamáveis afastados do carregador e do produto a bateria.**

**Não tapar o carregador nem o produto a bateria durante o carregamento.**

Se detetar fumo ou fogo, desligue imediatamente o carregador da tomada.

Para carregar a bateria, utilize apenas o carregador original GARDENA. A utilização de outros carregadores pode causar danos irreparáveis na bateria e até provocar um incêndio.

Não utilize o carregador GARDENA para carregar baterias de outros fabricantes, pois a GARDENA não consegue garantir a compatibilidade e, por isso, também neste caso há risco de incêndio e explosão.

Não carregue pilhas que não sejam recarregáveis.



#### PERIGO! Risco de explosão!

**Proteja os produtos a bateria do calor e do fogo. Não pouse produtos a bateria sobre aquecedores nem os sujeite a radiação solar intensa durante muito tempo.**

**Não as utilize em atmosferas explosivas, p. ex., perto de líquidos (vapores) inflamáveis, gases inflamáveis ou acumulações de pó. A utilização de baterias pode provocar faíscas que podem incendiar as misturas.**

Carregue e utilize o produto a bateria exclusivamente com temperaturas ambiente entre 0 °C e 40 °C. Depois de um funcionamento prolongado, deixe a bateria arrefecer.

Verifique regularmente se o cabo de carregamento apresenta indícios de danos ou envelhecimento (fragilidade). Utilize o cabo unicamente se estiver em bom estado.

Nunca guarde nem transporte o produto a bateria num local com temperaturas superiores a 45 °C nem sujeito a luz solar direta. O ideal será guardar o produto a bateria num local com temperaturas inferiores a 25 °C, para reduzir a descarga automática.

Não sujeite o produto a bateria à chuva, à água (mergulhar) nem à humidade. A infiltração de água no produto a bateria aumenta o risco de choque elétrico.

Se a bateria não for usada durante muito tempo (inverno), carregue-a totalmente, para evitar uma descarga profunda.

Não guarde o produto a bateria em locais onde ocorra descarga eletrostática.

## Segurança elétrica



### PERIGO! Paragem cardíaca!

**Este produto cria um campo eletromagnético durante o funcionamento. Em determinadas condições, este campo pode afetar o modo de funcionamento de implantes médicos ativos ou passivos. Para evitar situações de risco que possam provocar ferimentos graves ou mortais, as pessoas com um implante médico devem consultar o seu médico e o fabricante do implante antes da utilização deste produto.**

Utilize o produto a bateria apenas com temperaturas entre 0 e 40 °C.

Inspecione com cuidado o terreno no qual o produto irá ser aplicado, e remova todos os cabos e objetos estranhos.

Antes da utilização e após um embate forte, o produto deve ser verificado quanto a indícios de desgaste ou danos. Se necessário, mande executar os trabalhos de reparação correspondentes.

Se uma avaria não permitir a desconexão do produto, este deve ser pousado numa base firme e deve aguardar-se, sob observação, até a bateria chegar ao fim. Enviar o produto avariado para a assistência GARDENA.

Nunca tente usar um produto incompleto ou com alterações não autorizadas.

Desligue o produto caso comece a vibrar de forma anormal. Vibrações fortes podem causar ferimentos.

Não utilize o produto perto da água.

Não trabalhe perto de piscinas nem de lagos de jardins.

## Segurança pessoal



### PERIGO! Risco de asfixia!

**As peças mais pequenas podem ser engolidas. O saco de plástico representa um risco de asfixia para crianças. Mantenha as crianças afastadas durante a montagem.**



### PERIGO! Lesões no corpo!

**Se o aparelho se desligar devido a uma bateria gasta (lâmpada de controlo de carregamento pisca a verde), pode acontecer que a bateria recupere passado um determinado tempo. O aparelho volta então a ficar operacional.**

É obrigatório saber como parar imediatamente este produto, em qualquer momento, em caso de acidente.

Evite o contacto com o óleo da lâmina, em especial se for alérgico.

Trabalhe apenas com luz natural ou com boas condições de visibilidade.

Verifique o seu produto antes de cada utilização. Antes de cada utilização execute uma verificação visual ao produto. Verifique se as entradas de ar estão desimpedidas.

Antes de qualquer utilização, verifique a lâmina.

Mantenha a lâmina em bom estado de preservação.

Se, durante o funcionamento do produto, houver uma acentuada formação de calor, deixe-o arrefecer antes de guardá-lo.

Não sobrecarregue o produto.

Advertência! Ao trabalhar com proteção auditiva e devido ao ruído produzido pelo produto, o operador poderá não se dar conta da aproximação de pessoas.

Use sempre vestuário adequado, luvas de proteção e calçado antiderrapante.

Certifique-se de que usa calçado seguro durante o trabalho.

Não trabalhe numa base escorregadia.

## 2. FUNCIONAMENTO



### PERIGO! Lesões no corpo!

**Risco de ferimentos por corte caso o produto arranque acidentalmente.**

→ **Aguarde que a lâmina pare e, antes de transportar o produto, desloque a cobertura de proteção para cima da lâmina.**

### Carregar a bateria [fig. 01]:



### ATENÇÃO!

**Uma tensão excessiva danifica a bateria e a fonte de alimentação de carregamento.**

→ **Certifique-se de que está a utilizar a tensão de rede correta.**

Antes da primeira utilização, é necessário carregar a bateria na totalidade.

A bateria de íões de lítio pode ser carregada com qualquer nível de carga, e o carregamento pode ser interrompido em qualquer momento sem danificar a bateria (não tem efeito de memória).

1. Ligue a fonte de alimentação de carregamento a uma tomada.

O LED de ligado acende-se a vermelho.



- Ligue o cabo de carregamento da bateria (E) à tomada de carregamento (F).

**Quando a lâmpada de controlo de carregamento (F) da tomada de carregamento pisca a verde, significa que a bateria está a ser carregada.**

**Quando a lâmpada de controlo de carregamento (F) da tomada de carregamento ficar acesa a verde, significa que a bateria está totalmente carregada** (duração do carregamento, ver capítulo 6. DADOS TÉCNICOS).

- Verifique regularmente o nível de carga durante o carregamento.
- Quando a bateria estiver totalmente carregada, retire o cabo de carregamento da bateria (E) da tomada de carregamento (F).
- Desligue a fonte de alimentação de carregamento (C) da tomada.

#### Posições de trabalho:

O corta sebes pode funcionar em 3 posições de trabalho.

– Corte lateral [fig. O2]

– Corte alto [fig. O3]

– Corte baixo [fig. O4]

#### Iniciar o corta sebes [fig. O5]:



**PERIGO! Lesões no corpo!**

Há risco de ferimentos se o produto não parar depois de as alavancas de arranque serem soltas.

→ Não desative os equipamentos de segurança nem os interruptores. Por exemplo, não prenda as alavancas de arranque no punho.

#### Arranque:

**O produto está dotado de um equipamento de segurança para duas mãos (2 alavancas de arranque com bloqueio de ligação), que impede uma ligação acidental do produto.**

- Retire a cobertura de proteção da lâmina.
- Segure no punho dianteiro (1) com uma mão e pressione a alavanca de arranque dianteira (2).
- Segure no punho principal (3) com a outra mão, empurre o bloqueio de ligação (4) para a frente e puxe a alavanca de arranque traseira (5). *O corta sebes põe-se em marcha.*
- Solte novamente o bloqueio de ligação (4).

#### Paragem:

- Solte as duas alavancas de arranque (2)/(5). *O corta sebes para.*
- Aguarde que a lâmina pare e desloque a cobertura de proteção para cima da lâmina.

### 3. MANUTENÇÃO



**PERIGO! Lesões no corpo!**

Risco de ferimentos por corte caso o produto arranque acidentalmente.

→ Aguarde que a lâmina pare e desloque a cobertura de proteção para cima da lâmina, antes de efetuar a manutenção ao produto.

#### Limpar o corta sebes [fig. M1]:



**PERIGO! Lesões no corpo!**

Perigo de ferimentos e risco de danos no produto.

→ Não limpe o produto com água nem com jato de água (especialmente jato de alta pressão).

→ Não use produtos químicos na limpeza, incluindo gasolina ou solventes. Alguns destes podem destruir peças de plástico importantes.

#### As ranhuras de ventilação têm de estar sempre limpas.

- Limpe o produto com um pano húmido.
- Limpe as ranhuras de ventilação (6) com uma escova macia (não utilize uma chave de parafusos).
- Pulverize a lâmina com o **spray de conservação GARDENA n.º ref. 2366**. *Evite o contacto do óleo com as peças de plástico.*

#### Limpar a fonte de alimentação de carregamento:

Certifique-se de que os contactos da tomada de carregamento e da fonte de alimentação de carregamento estão sempre limpos e secos antes de ligar a fonte de alimentação.

#### Não utilize água corrente.

→ Limpe os contactos e as peças em plástico com um pano macio e seco.

### 4. ARMAZENAMENTO

#### Colocação fora de serviço:

**O produto tem de ser guardado num local não acessível a crianças.**

- Carregue a bateria.
- Limpe o corta sebes e a fonte de alimentação de carregamento (ver o capítulo 3. MANUTENÇÃO).
- Guarde o corta sebes e a fonte de alimentação de carregamento num local seco, fechado e protegido da geada.

### 5. RESOLUÇÃO DE AVARIAS



**PERIGO! Lesões no corpo!**

Risco de ferimentos por corte caso o produto arranque acidentalmente.

→ Aguarde que a lâmina pare e desloque a cobertura de proteção para cima da lâmina, antes de solucionar o erro do produto.

Problema	Causa possível	Resolução
A sebe não apresenta um corte preciso	A lâmina está gasta ou danificada.	→ A lâmina deve ser trocada pela assistência GARDENA.
O corta sebes não se liga. A lâmpada de controlo de carregamento (F) pisca a verde	Subtensão.	→ Carregue a bateria.
O corta sebes não se liga. A lâmpada de controlo de carregamento (F) pisca a vermelho	Bateria sobrecarregada.	→ Solte as alavancas de arranque. Tente de novo o arranque.
	A lâmina está bloqueada.	→ Remova o obstáculo. Tente de novo o arranque.
	A temperatura da bateria encontra-se fora do intervalo permitido.	→ Utilize a bateria com temperaturas ambiente entre 0 °C e 40 °C.
O LED de ligado (C) na fonte de alimentação de carregamento não se acende	A fonte de alimentação não está encaixada corretamente.	→ Encaixe a fonte de alimentação numa tomada.



**NOTA:** se existirem outras avarias, contacte o seu centro de assistência GARDENA. As reparações apenas podem ser realizadas por centros de assistência GARDENA e por revendedores especializados, autorizados pela GARDENA.

### 6. DADOS TÉCNICOS

Corta sebes a bateria	Unidade	Valor (n.º ref. 9836)
Cursos	rpm	2400
Comprimento da lâmina	cm	40
Abertura da lâmina	mm	16
Peso	kg	2,2
Nível de pressão sonora $L_{pA}^{(1)}$	dB(A)	75
Incerteza $k_{pA}$		3
Nível de potência acústica $L_{WA}^{(2)}$ : medido/garantido	dB(A)	85 / 87
Incerteza $k_{WA}$		1,6
Vibração da mão-braço $a_{vhw}^{(1)}$	$m/s^2$	1,5
Incerteza $k_{vhw}$		1,5

Método de medição em conformidade com: <sup>1)</sup> EN 62841-4-2 <sup>2)</sup> RL 2000/14/EC/S.I. 2001 No.1701



**NOTA:** o nível de vibrações foi medido de acordo com o método de verificação normalizado e pode ser usado para a comparação de ferramentas elétricas. Este valor também pode ser usado para a avaliação preliminar da exposição. O nível de vibrações pode variar durante a utilização propriamente dita da ferramenta elétrica.

Bateria	Unidade	Valor
Tensão da bateria	V (DC)	14,4
Capacidade da bateria	Ah	2,0
Tempo de carregamento da bateria 80% / 100% (aprox.)	Min.	160 / 200

Fonte de alimentação de carregamento da bateria	Unidade	Valor (n.º ref. 9836-00.610.00 EU, 9836-28.610.00 UK)
Tensão de rede	V (AC)	100 – 240
Frequência de rede	Hz	50 – 60
Potência nominal	W	15
Tensão de saída	V (DC)	18,5
Corrente máx. de saída	mA	600

## 7. ACESSÓRIOS

Fonte de alimentação de carregamento GARDENA	Para carregar a bateria interna.	n.º ref. 9836-00.610.00 EU, 9836-28.610.00 UK
Spray de conservação GARDENA	Prolonga a vida útil da lâmina e a autonomia da bateria.	n.º ref. 2366

## 8. ASSISTÊNCIA

Entre em contacto através do endereço presente no verso.

## 9. ELIMINAÇÃO

(conforme a Diretiva 2012/19/UE/S.I. 2013 No. 3113)



O produto não pode ser colocado no lixo doméstico normal. Tem de ser eliminado de acordo com as regras ambientais locais em vigor.



A bateria GARDENA contém células de iões de lítio que, no final da sua vida útil, devem ser separadas do lixo doméstico normal.

### IMPORTANTE!

→ Elimine o produto no centro de recolha e reciclagem da sua área de residência.

## pl Akumulatorowe nożyce do żywopłotu

1. BEZPIECZEŃSTWO	42
2. OBSŁUGA	44
3. KONSERWACJA	44
4. PRZECHOWYWANIE	45
5. USUWANIE USTEREK	45
6. DANE TECHNICZNE	45
7. AKCESORIA	45
8. SERWIS	45
9. UTYLIZACJA	45

### Tłumaczenie instrukcji oryginalnej.



Osoby z ograniczonymi zdolnościami fizycznymi, sensorycznymi i umysłowymi (również dzieci), bądź osoby bez doświadczenia i/lub wiedzy, mogą używać produktu wyłącznie pod nadzorem osoby odpowiedzialnej za ich bezpieczeństwo lub po otrzymaniu od niej instrukcji dotyczących eksploatacji produktu. Pilnować, aby dzieci nie bawiły się produktem. Produkt nie powinien być użytkowany przez osoby w wieku poniżej 16. roku życia.

### Użytkowanie zgodnie z przeznaczeniem:

Nożyce do żywopłotu firmy GARDENA są przeznaczone do przycinania żywopłotów, krzewów, bylin i roślin płożących w prywatnych ogrodach i ogródkach działkowych.

Produkt nie jest przeznaczony do długotrwałego użytkowania.



### NIEBEZPIECZEŃSTWO! Ryzyko obrażeń ciała!

→ Produktu nie wolno używać do przycinania trawników/krawędzi trawnika lub do rozdrabniania dla celów kompostowania.

## 1. BEZPIECZEŃSTWO

### WAŻNE!

Należy starannie zapoznać się z instrukcją obsługi i zachować ją do późniejszego wykorzystania.

### Symbole umieszczone na produkcie:



Należy przeczytać instrukcję obsługi.



Należy zawsze nosić dopuszczalne środki ochrony słuchu. Należy zawsze nosić dopuszczalne środki ochrony oczu.



Niebezpieczeństwo – nie zbliżać rąk do noża.



Nie narażać na działanie deszczu.



Dotyczy ładowarki: w przypadku uszkodzenia lub przecięcia przewodu natychmiast odłączyć wtyczkę od zasilania sieciowego.

### Ogólne wskazówki bezpieczeństwa

### Ogólne wskazówki bezpieczeństwa w odniesieniu do elektronarzędzi



### OSTRZEŻENIE!

Należy przeczytać wszystkie wskazówki bezpieczeństwa oraz zalecenia. Zaniedbania w kwestii przestrzegania wskazówek bezpieczeństwa oraz zaleceń mogą doprowadzić do porażenia prądem elektrycznym, pożaru oraz/lub ciężkich obrażeń ciała.

Wskazówki bezpieczeństwa oraz zalecenia należy przechować w celu przyszłego wykorzystania.

Stosowane we wskazówkach bezpieczeństwa pojęcie „elektonarzędzie” odnosi się do elektronarzędzi zasilanych z sieci (z kablem sieciowym) oraz do elektronarzędzi zasilanych akumulatorowo (bez kabla sieciowego).

### 1) Bezpieczeństwo na stanowisku pracy

#### a) Miejsce pracy powinno być czyste i dobrze oświetlone.

Nieład lub nieoświetlone miejsca pracy mogą przyczynić się do wypadków.

#### b) Nie należy wykonywać prac z użyciem elektronarzędzia w obszarach zagrożonych wybuchem, w których znajdują się palne ciecze, gazy lub pyły. Elektronarzędzia wytwarzają iskry, które mogłyby zapalić pył lub opary.

#### c) Podczas używania elektronarzędzia należy zadbać o to, aby dzieci oraz inne osoby pozostawały w bezpiecznej odległości.

Odwrócenie uwagi może doprowadzić do utraty kontroli nad urządzeniem.

### 2) Bezpieczeństwo elektryczne

#### a) Wtyczka przyłączeniowa elektronarzędzia musi pasować do gniazda.

Nie wolno w żaden sposób modyfikować wtyczki. Nie należy stosować wtyczek adaptacyjnych do elektronarzędzi z uziemieniem.

Niemodyfikowane wtyczki oraz odpowiednie gniazda zmniejszają zagrożenie porażenia prądem elektrycznym.

#### b) Należy unikać zetknięcia ciała z uziemionymi powierzchniami, takimi jak rury, grzejniki, kuchenki oraz lodówki.

Istnieje podwyższone ryzyko porażenia prądem elektrycznym, jeśli ciało użytkownika urządzenia jest uziemione.

#### c) Nie należy narażać elektronarzędzia na działanie deszczu lub wilgoci.

Wnikanie wody do wnętrza elektronarzędzia zwiększa ryzyko porażenia prądem elektrycznym.

#### d) Nie należy używać kabla niezgodnie z przeznaczeniem, np. do noszenia elektronarzędzia, zawieszania go lub do wyciągania wtyczki z gniazda. Kabel należy trzymać z dala od źródeł ciepła, oleju, ostrych krawędzi lub też poruszających się elementów urządzeń.

Uszkodzone lub zaplątane kable zwiększają ryzyko porażenia prądem elektrycznym.

#### e) Pracując z użyciem elektronarzędzia na wolnym powietrzu należy stosować tylko przedłużacze odpowiednie do użytku na zewnątrz pomieszczeń.

Zastosowanie przedłużacza odpowiedniego do użytku na zewnątrz pomieszczeń zmniejsza ryzyko porażenia prądem elektrycznym.

#### f) Jeśli nie można uniknąć eksploatacji elektronarzędzia w wilgotnym otoczeniu, należy zastosować wyłącznik różnicowoprądowy.

Zastosowanie wyłącznika różnicowoprądowego zmniejsza ryzyko porażenia prądem elektrycznym.

### 3) Bezpieczeństwo osób

- a) **Należy postępować uważnie, zwracać uwagę na to, jakie czynności się wykonuje, a także podchodzić z rozsądkiem do pracy z użyciem elektronarzędzia. Nie używać elektronarzędzia w stanie zmęczenia bądź pod wpływem narkotyków, alkoholu lub lekarstw.**  
*Chwila nieuwagi podczas pracy z użyciem elektronarzędzia może doprowadzić do poważnych obrażeń ciała.*
- b) **Należy nosić środki ochrony indywidualnej oraz zawsze okulary ochronne. Stosowanie środków ochrony indywidualnej, takich jak maska przeciwpyłowa, przeciwpoślizgowe obuwie ochronne, kask ochronny lub też środki ochrony słuchu, w zależności od rodzaju oraz zastosowania elektronarzędzia, zmniejsza ryzyko obrażeń ciała.**
- c) **Unikać niezamierzonego uruchamiania urządzenia. Przed podłączeniem elektronarzędzia do źródła zasilania i/lub podłączeniem akumulatora, a także przed przystąpieniem do przenoszenia elektronarzędzia należy upewnić się, że elektronarzędzie jest wyłączone.**  
*Jeśli podczas przenoszenia elektronarzędzia palec znajduje się na przełączniku lub jeśli w momencie podłączania urządzenia do źródła zasilania urządzenie jest włączone, może dojść do wypadku.*
- d) **Przed włączeniem elektronarzędzia należy usunąć narzędzia nastawcze lub klucze do śrub. Narzędzie lub klucz znajdujący się w obracającej się części urządzenia może spowodować zranienie.**
- e) **Unikać nienaturalnej pozycji ciała. Należy zadbać o stabilną pozycję i utrzymywać przez cały czas równowagę.** *Dzięki temu można lepiej kontrolować elektronarzędzie w nieoczekiwanych sytuacjach.*
- f) **Nosić odpowiednią odzież. Nie nosić luźnej odzieży lub ozdób. Nie zbliżać włosów, odzieży i rękawic do poruszających się części.**  
*Luźna odzież, ozdoby lub długie włosy mogą zostać pochwycone przez poruszające się części.*
- g) **Jeśli możliwe jest zamontowanie urządzeń odsysających i gromadzących pył, należy upewnić się, że są one podłączone i prawidłowo używane. Zastosowanie urządzenia do odsysania pyłu może zmniejszyć zagrożenie powodowane przez pył.**
- h) **Użytkownik nie powinien czuć się zbyt pewnie i lekceważyć zasad bezpieczeństwa nawet wtedy, gdy po wielokrotnym używaniu elektronarzędzia jest dobrze obeznany z jego działaniem. Nieuwaga przy pracy może w ułamku sekundy doprowadzić do ciężkich obrażeń ciała.**
- ### 4) Używanie i obsługa elektronarzędzia
- a) **Nie przeciągać urządzenia. Używać do pracy tylko elektronarzędzia przeznaczonego do tego celu.**  
*Przy zastosowaniu odpowiedniego elektronarzędzia można pracować lepiej i bezpieczniej w określonym zakresie parametrów roboczych.*
- b) **Nie używać elektronarzędzia z uszkodzonym wyłącznikiem.**  
*Elektronarzędzie, którego nie można włączyć lub wyłączyć, jest niebezpieczne i wymaga naprawy.*
- c) **Przed przestąpieniem do regulacji urządzenia, wymiany elementów wyposażenia lub odłożeniem urządzenia wyciągnąć wtyczkę z gniazda i/lub wyjąć akumulator. Ten środek ostrożności zapobiega niezamierzonemu uruchomieniu elektronarzędzia.**
- d) **Nieużywane elektronarzędzia należy przechowywać poza zasięgiem dzieci. Nie należy pozwalać na używanie urządzenia osobom, które nie są obeznane z jego obsługą lub nie przeczytały niniejszych zaleceń.**  
*Elektronarzędzia są niebezpieczne, jeśli są używane przez osoby niedoświadczone.*
- e) **Elektronarzędzia należy starannie konserwować. Sprawdzić, czy elementy ruchome działają prawidłowo i nie zakleszczają się, czy nie ma pękniętych lub uszkodzonych części, które ograniczałyby działanie elektronarzędzia. Przed użyciem urządzenia należy naprawić uszkodzone części.**  
*Nieprawidłowa konserwacja elektronarzędzi jest przyczyną wielu wypadków.*
- f) **Narzędzia tnące powinny być ostre i czyste.**  
*Starannie konserwowane narzędzia tnące o ostrych krawędziach tnących rzadziej się zakleszczają i są łatwiejsze w prowadzeniu.*
- g) **Elektronarzędzi, akcesoriów, narzędzi roboczych itd. należy używać zgodnie z niniejszymi zaleceniami. Należy przy tym uwzględnić warunki pracy oraz wykonywane czynności. Niezgodne z przeznaczeniem używanie elektronarzędzi może prowadzić do groźnych sytuacji.**
- h) **Uchwyty i powierzchnie uchwytów powinny być suche, czyste i niezaślizgzone. Śliskie uchwyty i powierzchnie uchwytów nie pozwalają na pewną obsługę oraz kontrolowanie elektronarzędzia w nieprzewidzianych sytuacjach.**
- ### 5) Użytkowanie i obsługa narzędzia akumulatorowego
- a) **Akumulatory należy ładować tylko w ładowarkach zalecanych przez producenta. W przypadku ładowarki, przeznaczonej do określonego typu akumulatorów, istnieje zagrożenie pożarowe, jeśli będzie ona używana z innymi akumulatorami.**
- b) **Używać w elektronarzędziach tylko przewidzianych do nich akumulatorów. Użycie innego akumulatora może doprowadzić do zranienia oraz zagrożenia pożarowego.**
- c) **Nieużywane akumulatory należy przechowywać z dala od spinaczy biurowych, monet, kluczy, gwoździ śrub lub te innych metalowych przedmiotów, które mogłyby doprowadzić do zwarcia styków.**  
*Zwarcie pomiędzy stykami akumulatora może doprowadzić do oparzeń lub też do powstania ognia.*
- d) **W przypadku nieprawidłowego użytkowania z akumulatora może wyciekać płyn. Unikać kontaktu z płynem. W razie przypadkowego kontaktu spłukać miejsce zetknięcia wodą. Jeśli płyn dostanie się do oczu, zasięgnąć pomocy lekarskiej. Wyciekający płyn akumulatorowy może powodować podrażnienia skóry i oparzenia.**

- e) **Nie używać uszkodzonych lub zmodyfikowanych akumulatorów.**  
*Uszkodzone lub zmodyfikowane akumulatory mogą działać w sposób nieprzewidywalny i mogą być przyczyną pożaru, wybuchu lub obrażeń ciała.*
- f) **Nie narażać akumulatora na działanie ognia lub zbyt wysokich temperatur. Ogień lub temperatura powyżej 130 °C może być przyczyną wybuchu.**
- g) **Przestrzegać wszystkich zaleceń dotyczących ładowania akumulatora i nigdy nie ładować akumulatora lub narzędzia akumulatorowego poza zakresem temperatury określonym w instrukcji obsługi.**  
*Nieprawidłowe ładowanie lub ładowanie poza dopuszczalnym zakresem temperatury może doprowadzić do uszkodzenia akumulatora lub zwiększyć zagrożenie pożarowe.*
- ### 6) Serwis
- a) **Naprawę elektronarzędzia należy zlecać wyłącznie wykwalifikowanym pracownikom i tylko z zastosowaniem oryginalnych części zamiennych. Zapewni to utrzymanie bezpieczeństwa elektronarzędzia.**
- b) **Nigdy nie przeprowadzać konserwacji uszkodzonych akumulatorów. Konserwacja akumulatorów powinna zostać przeprowadzona wyłącznie przez producenta lub autoryzowane centrum serwisowe.**

### Wskazówki bezpieczeństwa dotyczące nożyc do żywoptłotu

- a) **Nie należy zbliżać części ciała do noża. Nie należy próbować usuwać ściętych roślin przy pracującym nożu lub też przytrzymywać ciętych części.**  
*Po przełączeniu wyłącznika noże nadal się poruszają. Chwila nieuwagi podczas używania nożyc do żywoptłotu może prowadzić do ciężkich obrażeń ciała.*
- b) **Podczas przenoszenia nożyce do żywoptłotu należy trzymać za uchwyt, nóż powinien być unieruchomiony, a palce powinny spoczywać z dala od wyłącznika. Prawidłowy sposób przenoszenia nożyc do żywoptłotu ogranicza ryzyko niezamierzonego uruchomienia narzędzia i wynikającego z niego zranienia ciała przez nóż.**
- c) **Podczas transportu lub przechowywania nożyc do żywoptłotu należy zawsze zakładać osłony na noże. Właściwe obchodzenie się z nożycami do żywoptłotu zmniejsza ryzyko zranienia przez nóż.**
- d) **Przed przystąpieniem do usuwania zakleszczonego ściętego materiału lub do prac konserwacyjnych upewnić się, że wszystkie wyłączniki zostały przełączone, a włącznik z blokadą do pracy ciąglej jest aktywny. Niezamierzone uruchomienie nożyc do żywoptłotu podczas usuwania zakleszczonego ściętego materiału lub podczas prac konserwacyjnych może doprowadzić do poważnych obrażeń ciała.**
- e) **Nożyce do żywoptłotu należy trzymać wyłącznie za izolowane powierzchnie uchwytów, gdyż nóż może wejść w kontakt z ukrytymi przewodami. Kontakt noży z przewodem przewodzącym prąd może przenieść napięcie na metalowe części urządzenia, co z kolei może prowadzić do porażenia prądem elektrycznym.**
- f) **Wszelkie przewody powinny znajdować się poza obszarem cięcia. Przewody mogą być ukryte w żywoptłocie lub krzakach, w związku z tym może dojść do ich niezamierzonego uszkodzenia przez nóż.**
- g) **Nie używać nożyc do żywoptłotu podczas złej pogody, zwłaszcza podczas zagrożenia wyładowaniami atmosferycznymi.**  
*Pozwoli to ograniczyć ryzyko uderzenia pioruna.*

Sprawdzić, czy w żywoptłocie lub krzakach nie ma ukrytych obiektów (np. ogrodzenie z drutu lub przewody).

Zalecane jest używanie wyłącznika różnicowoprądowego o prądzie wyzwalającym 30 mA lub mniejszym.

Nożyce do żywoptłotu trzymać oburącz za oba uchwyty.

Nożyce do żywoptłotu są przewidziane do prac, podczas których użytkownik stoi na ziemi, a nie na drabinie lub innej niestabilnej powierzchni.

### Dodatkowe wskazówki bezpieczeństwa

#### Bezpieczne obchodzenie się z akumulatorem



#### NIEBEZPIECZEŃSTWO! Ryzyko pożaru!

Podczas ładowania produktu akumulatorowego powinien on znajdować się na niepalnej, odpornej na wysoką temperaturę i nieprzewodzącej powierzchni.

Podczas ładowania akumulatora nie wolno pozostawiać bez nadzoru.

Żrące, zapalne i łatwopalne przedmioty należy trzymać z dala od ładowarki i produktu akumulatorowego.

W trakcie procesu ładowania nie przykrywać ładowarki i produktu akumulatorowego.

W przypadku pojawienia się dymu lub ognia natychmiast odłączyć ładowarkę od sieci.

Do ładowania akumulatora mogą być stosowane tylko oryginalne ładowarki GARDENA. Użycie innych ładowarek może spowodować nieodwracalne uszkodzenie akumulatorów, a także może być przyczyną pożaru.

Nie używać ładowarki GARDENA do ładowania innych akumulatorów, ponieważ firma GARDENA nie może zagwarantować kompatybilności. Takie użycie może również stwarzać ryzyko pożaru i eksplozji.

Nie należy ładować baterii jednorazowych.



#### NIEBEZPIECZEŃSTWO! Ryzyko wybuchu!

Produkty akumulatorowe chronić przed gorącym i ogniem. Produktów akumulatorowych nie należy kłaść na grzejnikach ani nie wystawiać na dłuższe działanie promieni słonecznych.



**Nie należy używać produktów akumulatorowych w atmosferze wybuchowej, np. w obecności palnych cieczy (oparów), gazów lub pyłów. Akumulatory mogą wytwarzać iskry, które mogą spowodować zapłon mieszanin.**

Produkt akumulatorowy można ładować i eksploatować tylko w temperaturze otoczenia w zakresie od 0 °C do 40 °C. Po dłuższym używaniu pozostawić akumulator do schłodzenia.

Regularnie sprawdzać przewód ładowarki pod kątem uszkodzenia lub zużycia (łamiwości). Przewodu można używać tylko, jeśli jest on w nienagannym stanie.

Nie przechowywać i nie transportować produktu akumulatorowego w temperaturze powyżej 45°C ani nie narażać go na bezpośrednie działanie promieni słonecznych. Zaleca się przechowywanie produktu akumulatorowego w temperaturze poniżej 25°C, aby stopień samoistnego rozładowania był jak najmniejszy.

Nie narażać produktu akumulatorowego na działanie deszczu, wody (zanurzenie) lub wilgoci. W przypadku wniknięcia wody do wnętrza produktu akumulatorowego rośnie ryzyko porażenia prądem.

Jeśli akumulator nie będzie używany przez pewien czas (np. zimą), należy całkowicie go naładować, aby uniknąć głębokiego rozładowania.

Nie przechowywać produktu akumulatorowego w miejscach występowania ładunków elektrostatycznych.

#### Bezpieczeństwo elektryczne



**NIEBEZPIECZEŃSTWO! Zatrzymanie akcji serca!**

**Podczas pracy produkt wytwarza pole elektromagnetyczne. W określonych warunkach pole to może oddziaływać na aktywne i pasywne implanty medyczne. Aby uniknąć ryzyka poważnych lub śmiertelnych obrażeń ciała, zalecamy osobom posiadającym implanty medyczne przed użyciem produktu skontaktować się z lekarzem lub producentem implantu.**

Produktu wyposażonego w akumulator używać wyłącznie w temperaturze w zakresie od 0 do 40 °C.

Należy dokładnie sprawdzić obszar, na którym ma być używany produkt, i usunąć wszelkie kable oraz przedmioty obce.

Przed użyciem lub po silnym uderzeniu należy sprawdzić produkt pod kątem zużycia lub uszkodzenia. W razie potrzeby zlecić wykonanie odpowiednich prac naprawczych.

Jeśli w wyniku usterki wyłączenie produktu nie jest możliwe, należy położyć go na stabilnym podłożu i zaczekać aż do rozładowania akumulatora, stale obserwując produkt. Uszkodzony produkt należy wysłać do serwisu GARDENA.

Nigdy nie używać niekompletnego produktu lub produktu, w którym wprowadzone zostały nieautoryzowane modyfikacje.

Wyłączyć produkt, jeśli zaczyna nietypowo wibrować. Silne wibracje mogą spowodować obrażenia.

Nie używać produktu w pobliżu wody.

Nie wykonywać prac w pobliżu basenów lub stawów ogrodowych.

#### Bezpieczeństwo osobiste



**NIEBEZPIECZEŃSTWO! Ryzyko uduszenia!**

**Istnieje ryzyko połknięcia drobnych części. W przypadku małych dzieci istnieje ryzyko uduszenia plastikową torebką. Dzieci należy trzymać z dala od miejsca montażu produktu.**



**NIEBEZPIECZEŃSTWO! Ryzyko obrażeń ciała!**

**Jeśli ze względu na rozładowany akumulator urządzenie wyłączy się (lampka sygnalizacji ładowania ⑥ miga na zielono), możliwe jest, że po pewnym czasie akumulator ponownie zacznie działać. Urządzenie będzie wtedy ponownie gotowe do pracy.**

Należy zapoznać się ze sposobem wyłączania produktu w sytuacji awaryjnej.

Unikać kontaktu z olejem zastosowanym do smarowania noża, szczególnie w przypadku alergii.

Prace wykonywać tylko przy świetle dziennym lub przy dobrej widoczności.

Produkt należy sprawdzić przed każdym użyciem. Przed każdym użyciem należy wykonać kontrolę wzrokową produktu. Sprawdzić, czy wloty powietrza nie są zatkane.

Przed każdym użyciem sprawdzić nóż.

Należy dbać o odpowiednią konserwację noża.

Jeśli podczas pracy produkt mocno się rozgrzał, należy pozostawić go do ostygnięcia przed odłożeniem na miejsce przechowywania.

Nie przeciążać produktu.

**Ostrzeżenie!** W przypadku wykonywania pracy z użyciem środków ochrony słuchu, a także ze względu na generowany przez produkt hałas możliwe jest, że operator nie usłyszy zbliżających się osób.

Należy zawsze nosić odpowiednią odzież, rękawice ochronne oraz solidne obuwie.

Należy pamiętać o stosowaniu solidnego obuwia podczas pracy.

Nie wykonywać pracy na śliskim podłożu.

## 2. OBSŁUGA



**NIEBEZPIECZEŃSTWO! Ryzyko obrażeń ciała!**

**Ryzyko zranienia w przypadku uruchomienia produktu bez nadzoru.**

→ **Przed przystąpieniem do transportu produktu poczekać do chwili zatrzymania noża i nasunąć osłonę na nóż.**

#### Ładowanie akumulatora [rys. O1]:



**UWAGA!**

**Przebiecia mogą uszkodzić akumulator oraz ładowarkę.**

→ **Upewnić się, czy wartość napięcia sieciowego jest prawidłowa.**

Przed pierwszym użyciem należy całkowicie naładować akumulator.

Akumulator litowo-jonowy może być ładowany w każdym stanie naładowania, a proces ładowania można w każdej chwili przerwać bez szkody dla akumulatora (brak efektu pamięci).

1. Podłączyć ładowarkę ① do gniazda zasilania sieciowego.  
*Dioda LED Wł. ② świeci się na czerwono.*

2. Podłączyć przewód ładowarki ③ do gniazda do ładowania ④.

**Jeśli lampka sygnalizacji ładowania ⑤ gniazda do ładowania miga na zielono, akumulator jest ładowany.**

**Jeśli lampka sygnalizacji ładowania ⑤ gniazda do ładowania świeci się na zielono, akumulator jest całkowicie naładowany** (czas ładowania, patrz 6. DANE TECHNICZNE).

3. Podczas ładowania należy regularnie sprawdzać stan naładowania.

4. Po całkowitym naładowaniu akumulatora odłączyć przewód ładowarki ③ od gniazda do ładowania ④.

5. Odłączyć ładowarkę ① od gniazda.

#### Pozycje robocze:

Nożyce do żywopłotu mogą być używane w 3 pozycjach roboczych.

– **Cięcie boczne [rys. O2]**

– **Cięcie wyższych żywopłotów [rys. O3]**

– **Cięcie niskich żywopłotów [rys. O4]**

#### Uruchamianie nożyc do żywopłotu [rys. O5]:



**NIEBEZPIECZEŃSTWO! Ryzyko obrażeń ciała!**

**Istnieje ryzyko zranienia, jeśli po zwolnieniu dźwigni uruchamiających produkt nie wyłączy się.**

→ **Nigdy nie mostkować urządzeń zabezpieczających lub wyłącznika. Na przykład nie podwijać dźwigni uruchamiających na uchwyty.**

#### Uruchamianie:

**Produkt jest wyposażony w dwuręczny wyłącznik bezpieczeństwa (2 dźwignie uruchamiające z włącznikiem z blokadą do pracy ciągłej), zabezpieczający przed niezamierzonym włączeniem.**

1. Zdjąć osłonę z noża.

2. Jedną ręką chwycić za przedni uchwyt ① i nacisnąć przednią dźwignię uruchamiającą ②.

3. Drugą ręką chwycić za uchwyt główny ③, przesunąć włącznik z blokadą do pracy ciągłej ④ do przodu i pociągnąć tylną dźwignię uruchamiającą ⑤.

*Nożyce do żywopłotu uruchamiają się.*

4. Zwolnić ponownie włącznik z blokadą do pracy ciągłej ④.

#### Zatrzymywanie:

1. Zwolnić obie dźwignie uruchamiające ②/⑤.

*Nożyce do żywopłotu zatrzymają się.*

2. Zaczekać do chwili zatrzymania noża i nasunąć osłonę na nóż.

## 3. KONSERWACJA



**NIEBEZPIECZEŃSTWO! Ryzyko obrażeń ciała!**

**Ryzyko zranienia w przypadku uruchomienia produktu bez nadzoru.**

→ **Przed przystąpieniem do konserwacji produktu poczekać do chwili zatrzymania noża i nasunąć osłonę na nóż.**



## Czyszczenie nożyc do żywopłotu [rys. M1]:



**NIEBEZPIECZEŃSTWO! Ryzyko obrażeń ciała!**

**Ryzyko zranienia i uszkodzenia produktu.**

→ Nie czyścić produktu wodą lub strumieniem wody (zwłaszcza pod ciśnieniem).

→ Nie używać do czyszczenia chemikaliów, m.in. benzyny lub rozpuszczalników. Niektóre z nich mogą zniszczyć ważne części z tworzywa sztucznego.

### Szczeliny wentylacyjne powinny być zawsze czyste.

1. Oczyszczyć produkt wilgotną szmatką.
2. Szczeliny wentylacyjne ⑥ wyczyścić miękką szczotką (nie używać śrubokrętu).
3. Nóż spryskać **sprayem konserwacyjnym GARDENA art. 2366**.  
*Unikać kontaktu oleju z częściami z tworzywa sztucznego.*

### Czyszczenie ładowarki:

Przed podłączeniem ładowarki upewnij się, że styki gniazda do ładowania oraz ładowarki są czyste i suche.

### Nie używać bieżącej wody.

→ Oczyszczyć styki oraz elementy z tworzywa sztucznego przy użyciu miękkiej, suchej szmatki.

## 4. PRZECHOWYWANIE

### Przerwa w używaniu:

**Produkt przechowywać poza zasięgiem dzieci.**

1. Naładować akumulator.
2. Oczyszczyć nożyce do żywopłotu oraz ładowarkę (patrz 3. KONSERWACJA).
3. Przechowywać nożyce do żywopłotu oraz ładowarkę w suchym, zamkniętym i zabezpieczonym przed działaniem mrozu miejscu.

## 5. USUWANIE USTEREK



**NIEBEZPIECZEŃSTWO! Ryzyko obrażeń ciała!**

**Ryzyko zranienia w przypadku uruchomienia produktu bez nadzoru.**

→ Przed przystąpieniem do usuwania usterki produktu zaczekać do chwili zatrzymania noża i nasunąć osłonę na nóż.

Problem	Możliwa przyczyna	Postępowanie
Niedokładne cięcie	Nóż jest tępy lub uszkodzony.	→ Wymienić nóż w serwisie GARDENA.
Nożyce do żywopłotu nie uruchamiają się. Lampka sygnalizacji ładowania ⑥ miga na zielono	Podnapięcie.	→ Naładować akumulator.
Nożyce do żywopłotu nie uruchamiają się. Lampka sygnalizacji ładowania ⑥ miga na czerwono	Akumulator przeciążony.	→ Zwolnić dźwignie uruchamiające. Uruchomić ponownie.
	Nóż jest zablokowany.	→ Usunąć przyczynę blokady. Uruchomić ponownie.
	Temperatura akumulatora poza dopuszczalnym zakresem.	→ Używać akumulatora w temperaturach otoczenia w zakresie pomiędzy 0 °C a 40 °C.

**Dioda LED Wł. ④ na ładowarce nie świeci się**

Ładowarka nie jest prawidłowo podłączona.

→ Podłączyć ładowarkę do gniazdka.



**WSKAZÓWKA: w przypadku wystąpienia innych zakłóceń prosimy o kontakt z serwisem GARDENA. Naprawy mogą być wykonywane tylko przez punkty serwisowe GARDENA lub przez autoryzowanych przedstawicieli GARDENA.**

## 6. DANE TECHNICZNE

Akumulatorowe nożyce do żywopłotu	Jednostka	Wartość (art. 9836)
Posuw	obr./min	2400
Długość noża	cm	40

Akumulatorowe nożyce do żywopłotu	Jednostka	Wartość (art. 9836)
Rozstaw noży	mm	16
Waga	kg	2,2
Poziom ciśnienia akustycznego $L_{pa}^{1)}$	dB(A)	75
Niepewność pomiaru $k_{pa}$		3
Poziom mocy akustycznej $L_{WA}^{2)}$ : zmierzony/gwarantowany	dB(A)	85 / 87
Niepewność pomiaru $k_{WA}$		1,6
Wibracje dłoń/ramię $a_{vhw}^{1)}$	m/s <sup>2</sup>	1,5
Niepewność pomiaru $k_{vhw}$		1,5

Metoda pomiarowa zgodnie z: <sup>1)</sup> EN 62841-4-2 <sup>2)</sup> RL 2000/14/EC / S.I. 2001 No.1701



**WSKAZÓWKA: podany poziom emisji wibracji został zmierzony zgodnie ze znormalizowaną metodą kontroli i może być stosowany do porównywania elektronarzędzia z innymi narzędziami tego typu. Wartość ta może być stosowana również do wstępnej oceny ekspozycji. Poziom emisji wibracji może różnić się podczas rzeczywistego użytkowania elektronarzędzia.**

Akumulator	Jednostka	Wartość
Napięcie akumulatora	V (DC)	14,4
Pojemność akumulatora	Ah	2,0
Czas ładowania akumulatora 80% / 100% (ok.)	min.	160 / 200

Ładowarka	Jednostka	Wartość (art. 9836-00.610.00 EU, 9836-28.610.00 UK)
Napięcie sieciowe	V (AC)	100 – 240
Częstotliwość sieciowa	Hz	50 – 60
Moc znamionowa	W	15
Napięcie wyjściowe	V (DC)	18,5
Maks. prąd wyjściowy	mA	600

## 7. AKCESORIA

Ładowarka GARDENA	Do ładowania wewnętrznego akumulatora.	art. 9836-00.610.00 EU, 9836-28.610.00 UK
Spray do pielęgnacji i konserwacji GARDENA	Wydłuża okres użytkowania noża i czas pracy akumulatora.	art. 2366

## 8. SERWIS

Prosimy skorzystać z adresu zamieszczonego na odwrotnej stronie.

## 9. UTYLIZACJA

(zgodnie z dyrektywą 2012/19/UE/S.I. 2013 No. 3113)



Produktu nie wolno utylizować razem z normalnymi odpadami komunalnymi. Produkt należy utylizować zgodnie z lokalnymi przepisami ochrony środowiska.



Akumulator GARDENA zawiera ogniwa litowo-jonowe. W związku z tym nie może być usuwany razem z normalnymi odpadami komunalnymi, lecz powinien zostać przekazany do utylizacji.

### WAŻNE!

→ Produkt należy utylizować za pośrednictwem lokalnego zakładu utylizacji odpadów.

## hu Akkumulátoros sövénynyíró

1. BIZTONSÁG	46
2. KEZELÉS	48
3. KARBANTARTÁS	48
4. TÁROLÁS	48
5. HIBAELHÁRÍTÁS	48
6. MŰSZAKI ADATOK	49
7. TARTOZÉKOK	49
8. SZERVIZ	49
9. ÁRTALMATLANÍTÁS	49

### Az eredeti útmutató fordítása.



A terméket nem használhatják olyan személyek (beleértve a gyermekeket is), akik korlátozott testi, érzékszervi vagy szellemi képességekkel rendelkeznek, vagy híján vannak a készülék használatához szükséges tapasztalatnak és/vagy tudásnak, kivéve, ha biztonságukért felelős személy felügyeli őket, vagy eligazítja őket a készülék használatában. A gyermekeket szemmel kell tartani, nehogy játékszerként használják a terméket. A termék használatát csak 16 éven felüli fiatalok számára ajánljuk.

### Rendeltetésszerű használat:

A GARDENA Sövénynyíró a sövények, bokrok, cserjék és talajtakaró növények nyírására alkalmas magánházaknál és hobbikertekben.

A termék hosszú ideig tartó működtetésre nem alkalmas.



**VESZÉLY! Személyi sérülés veszélye!**

→ Ne használja a terméket pázsitfelületek/gyepszél nyírására, anyagok aprítására vagy komposztálásra.

hu

## 1. BIZTONSÁG

### FONTOS!

Olvassa el figyelmesen a használati utasítást, és őrizze meg gondosan, hogy később is fellapozhassa.

### Szimbólumok a terméken:



Olvassa el a használati utasítást.



Viseljen mindig minősített hallásvédőt. Viseljen mindig minősített szemvédőt.



Veszély! – Tartsa távol a kezét a késtől.



Ne tegye ki a terméket esőnek.



A töltőkészülethez: Azonnal húzza ki a hálózatról a csatlakozódugót, ha a vezeték megsérült vagy át lett vágva.

### Általános biztonsági útmutatások

#### Elektromos szerszámokkal kapcsolatos általános biztonsági útmutatások



### FIGYELMEZTETÉS!

Olvasson el minden biztonsági útmutatást és utasítást.

A biztonsági útmutatások és utasítások be nem tartása áramütést, tüzet és/vagy súlyos sérüléseket okozhat.

Őrizzen meg minden biztonsági útmutatást és utasítást, hogy később is fellapozhassa. A biztonsági útmutatásokban használt „elektromos szerszám” kifejezés a (csatlakozókábellel) hálózatra csatlakoztatható elektromos szerszámokra és az akkumulátoros (hálózati vezeték nélküli) szerszámokra vonatkozik.

#### 1) A munkaterület biztonsága

a) Tartsa tisztán a munkaterületet, és világítsa meg a kellő módon.

A munkaterületen uralkodó rendetlenség vagy hiányos világítás balesetekhez vezethet.

b) Elektromos szerszámmal ne dolgozzon robbanásveszélyes környezetben, ahol gyúlékony folyadékok, gázok vagy por található.

Az elektromos szerszámok szikrárt keltenek, amelyektől a por vagy a gőzök meggyulladhatnak.

c) Mialatt használja az elektromos szerszámot, ne engedjen a közelébe gyermekeket és más személyeket.

Ha bármi elvonja a figyelmét, elveszítheti a készülék felett gyakorolt ellenőrzést.

#### 2) Elektromos biztonság

a) Az elektromos szerszám csatlakozódugójának bele kell illesznie a dugaszolóaljzatba. Nem szabad a csatlakozódugót semmilyen módon átalakítani. Védőföldeléssel rendelkező elektromos szerszámokhoz ne használjon semmilyen adapteres csatlakozódugót.

Eredeti csatlakozódugók és pontosan összeillő dugaszolóaljzatok alkalmazása csökkenti az áramütés kockázatát.

b) Kerülje az érintkezést az olyan földelt felületekkel, mint csövek, fűtőtestek, tűzhelyek és hűtőszekrények.

Áramütés fokozott kockázatával kell számolnia, ha a teste le van földelve.

c) Ne tegye ki az elektromos szerszámokat eső vagy nedvesség hatásának. Az elektromos szerszámba bekerülő víz növeli az áramütés kockázatát.

d) Soha ne a kábelnél fogva cipelje, akassza fel vagy húzza ki a készüléket a dugaszolóaljzatról. Tartsa távol a kábelt hőtől, olajtól, éles szélektől vagy a készülék mozgó alkatrészeitől. A megrongálódott vagy megtekeredett kábel megnöveli az áramütés kockázatát.

e) Ha elektromos szerszámmal szabadban fog dolgozni, csak kültéri használatra alkalmas hosszabbító kábelt használjon. A kültéri használatra alkalmas hosszabbító kábel alkalmazása csökkenti az áramütés kockázatát.

f) Ha nem kerülhető el az elektromos szerszám nedves környezetben történő használata, akkor alkalmazzon hibaáram-védőkapcsolót. A hibaáram-védőkapcsoló alkalmazása csökkenti az áramütés kockázatát.

#### 3) Személyi biztonság

a) Mindig legyen figyelmes, ügyeljen arra, amit csinál, és ésszerűen fogjon bele az elektromos szerszámmal végzendő munkájába.

Soha ne használjon elektromos szerszámot, ha fáradt, vagy kábítószert, alkohol vagy gyógyszerek hatása alatt áll.

Az elektromos szerszám használata során már egy pillanatrai figyelmetlenség is komoly sérülésekhez vezethet.

b) Használjon egyéni védőfelszerelést és mindig hordjon védőszemüveget. Az elektromos szerszám fajtájától és alkalmazásától függően az olyan egyéni védőfelszerelések viselése, mint a porvédő maszk, a csúszásmentes biztonsági cipő, a védősisak, vagy a hallásvédő, csökkenti a sérülések kockázatát.

c) Kerülje a termék akaratlan üzembe helyezését. Mielőtt az elektromos szerszámot a hálózatra és/vagy az akkumulátorra csatlakoztatná, felemelje vagy más helyre vinné, győződjön meg arról, hogy ki van kapcsolva. Ha az elektromos szerszámot úgy viszi egyik helyről a másikra, hogy az ujjá a kapcsolón van, vagy ha a készüléket bekapcsolt helyzetben helyezi áram alá, az balesetet okozhat.

d) Mielőtt bekapcsolná az elektromos szerszámot, távolítsa el a beállító szerszámokat vagy csavarkulcsokat. A készülék forgó részeiben hagyott szerszám vagy kulcs sérülésekhez vezethet.

e) Kerülje a rendellenes testtartást. Ügyeljen arra, hogy biztos lábakon álljon, és hogy egy pillanatra se veszítse el az egyensúlyát. Így váratlan helyzetekben is jobban megőrizheti az elektromos szerszám feletti uralmát.

f) Viseljen megfelelő ruházatot. Ne viseljen bő ruházatot vagy ékszereket. Tartsa távol a haját, ruházatát és kesztyűjét a mozgó alkatrészekről. A mozgó alkatrészek elkapathatják a laza ruhát, az ékszereket vagy a hosszú haját.

g) Ha a készüléket fel lehet szerelni porelszívó és porgyűjtő eszközökkel, akkor bizonyosodjék meg arról, hogy ezek megfelelően vannak csatlakoztatva és alkalmazva.

A porelszívó használata csökkentheti a por okozta veszélyeztetettség fokát.

h) A biztonság tekintetében ne ringassa magát hamis illúzióba, és ne bagatellizálja el az elektromos eszközökre vonatkozó biztonsági szabályokat, még akkor sem, ha már régóta használ ilyeneket, és tudja, hogyan kell bánni velük.

A hanyagság a másodperc töredéke alatt súlyos sérülésekhez vezethet.

#### 4) Az elektromos szerszám használata és kezelése

a) Ne terhelje túl a készüléket. A munkájához mindig az ahhoz megfelelő elektromos szerszámot használja.

A hozzáillő elektromos szerszámmal jobban és biztonságosabban tud dolgozni a megadott teljesítménytartományban.

b) Ne használjon olyan elektromos szerszámot, amelynek hibás a kapcsolója. Az elektromos szerszám, amelyet se bekapcsolni, se kikapcsolni nem lehet, veszélyes, és ezért meg kell javítani.

c) Mielőtt beállításokat végezne a készüléken, tartozékokat cserélne, vagy elrakná a készüléket, húzza ki a csatlakozódugóját a dugaszolóaljzatról és/vagy távolítsa el az akkumulátort. Ez az óvintézkedés megakadályozza az elektromos szerszám akaratlan elindítását.

d) A használaton kívüli elektromos szerszámokat őrizze olyan helyen, ahol nem férhetnek hozzá gyermekek. Ne hagyja, hogy olyan személyek használják a készüléket, akik nem ismerik a működését, vagy akik nem olvasták el ezeket az utasításokat. A hozzá nem értő személyek kezében az elektromos szerszámok használata veszélyes.

e) Elektromos szerszámok ápolásakor járjon el gondosan. Ellenőrizze, hogy a mozgó alkatrészek kifogástalanul működnek-e és nem szorulnak-e, nincsenek-e törött vagy olyannyira sérült alkatrészek, hogy azok már hátrányosan befolyásolnák az elektromos szerszám működését. A megrongálódott alkatrészeket még a készülék használata előtt javíttassa meg.

A rosszul karbantartott elektromos szerszámok sok balesetet okoznak.

- f) **Tartsa élesen és tisztán a vágószerszámokat.**  
A gondosan ápoltt, éles vágóélekkel rendelkező vágószerszámok kevésbé szorulnak meg, és könnyebb is vezetni őket.
- g) **Elektromos szerszámokat, tartozékokat, tartalék eszközöket, stb. az itt közölt utasításoknak megfelelően használjon. Ennek során vegye figyelembe a munkafeltételeket és az elvégzendő tennivalókat.**  
Az elektromos szerszámok rendeltetésüktől eltérő használata veszélyes helyzetek kialakulásához vezethet.
- h) **Tartsa a fogantyúkat és fogantyú felületeket szárazon, tisztán, olaj- és zsírmentes állapotban.**  
A csúszós fogantyúk és fogantyú felületek miatt váratlan helyzetekben nem lehet biztonságos módon kezelni és ellenőrizni az elektromos eszközt.
- 5) **Az akkumulátoros szerszám használata és kezelése**
- a) **Az akkumulátor feltöltéséhez csak a gyártó által ajánlott töltőkészüléket használja.** Más töltőkészülék használata esetén az akkumulátorok tönkremenetnek, és tűzveszély is fennáll.
- b) **Az elektromos szerszámokban csak a hozzájuk való akkumulátorokat alkalmazza.**  
Más akkumulátorok használata sérülésveszéllyel és tűzveszéllyel járhat.
- c) **A használaton kívüli akkumulátort tartsa távol az iratkapsoktól, érméktől, kulcsoktól, szögektől, csavaroktól vagy egyéb kis fémtárgyaktól, melyek az érintkezők áthidalását okozhatják.**  
Az akkumulátor érintkezőinek rövidre zárása következtében tűz vagy égési sérülés keletkezhet.
- d) **Helytelen használat esetén az akkumulátorból folyadék távozhat. Ne érjen hozzá ehhez a folyadékhoz. Ha mégis véletlenül a bőrére kerülne, mossa le vízzel. Ha a folyadék a szemébe kerülne, a vízzel való lemosás után forduljon orvoshoz.**  
Az akkumulátorból kilépő folyadék bőrirritációt vagy égési sérülést okozhat.
- e) **Ne használja az akkumulátort, ha sérült vagy deformálódott.**  
A sérült vagy deformálódott akkumulátorok kiszámíthatatlanul működhetnek, és tüzet, robbanást vagy személyi sérülést okozhatnak.
- f) **Akkumulátorokat ne tegyen ki tűz vagy magas hőmérséklet hatásának.** A tűz és a 130 °C-nál nagyobb hőmérséklet robbanást idézhet elő.
- g) **Kövessen minden töltési utasítást, és soha ne töltse az akkumulátort vagy az akkumulátoros eszközt, ha a hőmérséklet a használati utasításban megadott tartományon kívül van.**  
A helytelen módon, vagy az engedélyezett hőmérsékleti tartományon kívül végzett töltés tönkre teheti az akkumulátort, és növelheti a tűz kockázatát.

## 6) Szervíz

- a) **Csak képzett szakemberrel, és csak eredeti pótkatrészek felhasználásával javíttassa meg az elektromos szerszámát.**  
Ezzel biztosítható, hogy megmaradjon az elektromos szerszám biztonsága.
- b) **Megrongálódott akkumulátorokat soha ne vessen alá karbantartásnak.** Az akkumulátorokon mindennemű karbantartást lehetőség szerint csak a gyártónak vagy a hivatalos ügyfélszolgálatoknak szabad végezni.

## Biztonsági utasítások a sövénynyírókhoz

- a) **Minden testrészét tartsa távol a vágókéstől. A kés működése közben ne próbálja meg eltávolítani a levágott anyagot, vagy megfogni a levágandó anyagot.**  
A kések még a kapcsoló kikapcsolása után is tovább fognak. A sövénynyíró használata során egyetlen pillanatnyi figyelmetlenség is súlyos sérülésekhez vezethet.
- b) **A sövénynyíró fogantyújánál fogva, nyugalmi helyzetben lévő késsel vigye, és az ujjait tartsa távol a teljesítménykapcsolóktól.**  
A sövénynyíró helyes hordozása csökkenti a véletlenszerű működés, és így a kés okozta sérülések kockázatát.
- c) **A sövénynyíró szállítása vagy elrakása előtt mindig húzza rá a védőburkolatot a késekre.**  
A sövénynyíró szakszerű kezelése csökkenti a kés okozta személyi sérülések veszélyét.
- d) **Mielőtt eltávolítaná a kés alá szorult vágaleköt, vagy karbantartási munkába fogna, bizonyosodjon meg arról, hogy az összes teljesítménykapcsoló ki van kapcsolva, és a bekapcsolászárr működésbe van hozva.**  
A kés alá szorult vágalek eltávolítása, vagy karbantartás végzése közben váratlanul bekapcsoló sövénynyíró súlyos személyi sérülésekhez vezethet.
- e) **A sövénynyíró kizárólag a szigetelt fogantyúfelületeknél fogva tartsa, mivel a dolgozó kés érintkezésbe kerülhet a zöldben megbúvó vezetékkel. A késnek a feszültség alatt álló vezetékkel történő érintkezéskor az eszköz fém részei feszültség alá kerülhetnek, és áramütést okozhatnak.**
- f) **Az eszközzel ne közelítse meg a lenyírandó sövény területén lévő vezetékeket.**  
A sövényekben és bokrokban vezetékek bújhatnak meg, amelyekbe a kés véletlenül belevághat.
- g) **Kedvezőtlen időjárási viszonyok között, de különösen villámlás veszélye esetén ne használja a sövénynyíró.**  
Ezzel csökkenhet a kockázata, hogy villámcsapás éri.

Nézze át a sövényeket és bokrokat, hogy nem bújnak-e meg bennük rejtett tárgyak (pl. drótkerítés és rejtett vezetékek).

Ajánlatos 30 mA-es vagy annál kisebb kioldási áramú hibaáram védőkapcsolót használni.

Mindig tartsa két kézzel a sövénynyíró a két fogantyújánál fogva.

A sövényvágóval földön álló helyzetben szabad dolgozni. Létráról vagy egyéb ingatag felületről nem szabad használni.

## További biztonsági útmutatások

### Biztonságos bánásmód az akkumulátorokkal



#### VESZÉLY! Tűzveszély!

A töltési művelet alatt a töltendő akkumulátoros termékek éghetetlen, hőálló és szigetelő felületen kell állni.

A töltés alatt álló akkut nem szabad felügyelet nélkül hagyni.

Maró hatású, gyúlékony és könnyen éghető tárgyakat tartson távol a töltőkészüléktől és az akkumulátoros terméktől.

A töltési művelet alatt nem szabad letakarni a töltőkészüléket és az akkumulátoros terméket.

Füstképződés vagy tűz esetén haladéktalanul válassza le a töltőkészüléket az áramellátásról.

Az akkumulátor feltöltéséhez csak az eredeti GARDENA töltőkészüléket használja. Más töltőkészülékek használata jöveteletlen károkhoz vezethet az akkumulátorokon, sőt, akár még tüzet is okozhat.

A GARDENA töltőkészülékkel ne töltsön idegen gyártmányú akkumulátorokat, mivel a GARDENA nem tudja szavatolni, hogy a készüléke azokkal megfelelő módon fog működni, és ezért ebben az esetben is tűz- és robbanásveszély állhat fent.

Ne rakjon rá nem tölthető elemeket a töltőre.



#### VESZÉLY! Robbanásveszély!

Óvja az akkumulátoros termékeket hőtől és tüztől. Ne tegye az akkumulátoros termékeket fűtőtestre, és ne tegye ki hosszabb ideig erős napsugárzás hatásának.

Ne üzemeltesse őket robbanásveszélyes környezetben, pl. gyúlékony folyadékok (gőzök), gyúlékony gázok közelében, vagy ha por gyújt össze. Akkumulátorok használatakor szikrák képződhetnek, amiktől a képződött elegyek meggyulladhatnak.

Kizárólag 0 °C és 40 °C közötti környezeti hőmérsékleten töltsön és használja az akkumulátoros terméket. Hosszabb alkalmazás után hagyja lehűlni az akkumulátort.

Rendszeresen vizsgálja meg, hogy a töltőkábelben nem láthatók-e rongálódásra és öregedésre (ridegségre) utaló jegyek. Kizárólag kifogástalan állapotban használja a kábelt.

45 °C feletti hőmérsékleten vagy közvetlen napsugárzásnak kitéve semmi esetre sem szabad tárolni és szállítani az akkumulátoros terméket. Ideális esetben célszerű az akkumulátoros terméket 25 °C alatti hőmérsékleten őrizni, hogy minél kisebb legyen az önkisülés esélye.

Ne tegye ki az akkumulátoros terméket esőnek, nedvességnek, és víznek (ne merítse vízbe). Ha víz kerül az akkumulátoros termékbe, megnő az áramütés kockázata.

Ha (pl. télen) hosszabb ideig nem használja az akkumulátort, akkor töltsön fel teljesen, nehogy mélykisülés következzen be.

Ne tárolja az akkumulátoros terméket olyan helyiségekben, ahol elektrosztatikus kisülés fordulhat elő.

## Elektromos biztonság



#### VESZÉLY! Szívleállás!

Ez a termék az üzemelés során elektromágneses mezőt hoz létre. Ez a mező bizonyos körülmények között hatással lehet az aktív és passzív orvosi implantátumok működési módjára. A súlyos vagy halálos kimenetelű sérülések elkerülése érdekében azt javasoljuk, hogy az orvosi implantátummal rendelkező személyek a termék használata előtt beszéljenek erről az orvosukkal, vagy az implantátum gyártójával.

Az akkumulátoros terméket csak 0 és 40 °C között használja.

Vegye szemügyre gondosan azt a területet, ahol a terméket használni kívánja, és távolítsa el minden kábelt és oda nem való tárgyat.

A termék használata előtt, vagy ha erős ütést kapott, át kell vizsgálni, hogy nem mutat-e kopásra vagy rongálódásra utaló jegyeket. Szükség esetén végeztesse el a megfelelő javítási munkálatokat.

Ha meghibásodás miatt nem lehet kikapcsolni a terméket, tegye valamilyen szilárd felületre és várja meg, amíg az akkumulátor lemerül. Közben tartsa szemmel. A meghibásodott terméket küldje el a GARDENA szervíznek.

Hiányos, vagy jóvá nem hagyott módosításokon átesett termékkel soha ne próbáljon dolgozni.

Kapcsolja ki a terméket, amennyiben rendellenesen kezd rázkódní.

Az erős rázkódások sérüléseket okozhatnak.

Víz közelében ne használja a terméket.

Úszómedencék vagy kerti tavak közelében ne dolgozzon vele.

## Személyi biztonság



#### VESZÉLY! Fulladásveszély!

Az apróbb alkatrészek könnyen lenyelhetők. A nejlonzacsó miatt kiskisgyermeknél fulladás veszélye fenyeget. Szereléskor tartsa távol a kiskisgyermeket.



#### VESZÉLY! Személyi sérülés veszélye!

Ha a lemerült akkumulátor miatt kikapcsol a készülék (zöld fényel villog az ① töltésellenőrző lámpa), előfordulhat, hogy az akkumulátor bizonyos



## idő múlva ismét magához tér. Ilyenkor a készülék ismét üzemkész állapotban van.

Önnek tudnia kell, hogy vészhelyzetben hogyan állítsa le azonnal a terméket. Kerülje az érintkezést a kés kenésére használt olajjal, különösen, ha az allergiás reakciót vált ki Önben.

Csak nappali fényben, vagy jó látási viszonyok között dolgozzon.

Minden használat előtt vizsgálja át a terméket. Minden használat előtt vegye szemügyre a terméket. Vizsgálja meg, hogy szabadok-e a szellőzőnyílások.

Minden használat előtt vizsgálja meg a kést.

Tartsa a kést jól karbantartott állapotban.

Ha a működés során a terméken erős hőfejlődés tapasztalható, hagyja lehűlni, mielőtt eltenné.

Ne terhelje túl a terméket.

Figyelmeztetés! Hallásvédővel történő munkavégzéskor, és a termék által okozott zajok miatt előfordulhat, hogy a kezelő nem veszi észre a felé közeledő személyeket.

Mindig viseljen megfelelő ruházatot, védőkesztyűt és erős lábbelit.

Győződjön meg arról, hogy a munkavégzéskor viselt lábbelije biztonságos-e.

Csúszós altalajon ne végezzen munkát.

## 2. KEZELÉS



### VESZÉLY! Személyi sérülés veszélye!

Vágási sérülés veszélye fenyegeti, ha a termék akaratlanul beindul.

→ A termék szállítása előtt várja meg, hogy a kés nyugalmi helyzetbe kerüljön, majd csúsztassa rá a védőburkolatot a késre.

### Akkumulátor töltése [O1 ábra]:



### FIGYELEM!

A túl nagy feszültség károsítja az akkumulátort és a hálózati töltőegységet.

→ Győződjön meg arról, hogy a helyes hálózati feszültséget használja.

Az első használat előtt teljesen fel kell tölteni az akkumulátort.

A lítium-ion akkumulátort bármilyen töltöttségi szintnél lehet tölteni, ill. a töltési műveletet bármikor meg lehet szakítani anélkül, hogy az akkumulátor károsodna (nincs memória hatás).

1. Dugja be a ① hálózati töltőegységet a hálózati dugaszolóaljzatba. Az ① bekapcsolásjelző LED égő pirosan világít.

2. Dugja be az ② akkutöltő-kábelt az ③ töltőaljzatba.

Ha a töltőaljzat ④ töltésjelző lámpája zölden villog, az akkumulátor töltése folyamatban van.

Ha a töltőaljzat ⑤ töltésjelző lámpája zölden világít, akkor az akkumulátor teljesen fel van töltve (a töltési időt lásd a 6. MŰSZAKI ADATOK alatt).

3. Töltéskor rendszeres időközönként vizsgálja meg a töltöttség állapotát.

4. Ha az akkumulátor teljesen feltöltődött, húzza ki az akkumulátor ⑥ töltőkábelét az ⑦ töltőaljzattól.

5. Húzza ki a ⑧ hálózati töltőegységet a dugaszolóaljzattól.

### Munkahelyzetek:

A sövénynyíróval 3-féle munkahelyzetben lehet dolgozni.

– vágás oldalt [O2 ábra]

– vágás magasban [O3 ábra]

– vágás földközélen [O4 ábra]

### Sövénynyíró elindítása [O5 ábra]:



### VESZÉLY! Személyi sérülés veszélye!

Sérülés veszélye fenyeget, ha a termék az indítókarok elengedésekor nem áll le.

→ Ne iktassa ki a biztonsági berendezéseket vagy kapcsolókat. Például, ne rögzítse hozzá az indítókarokat a fogantyúhoz.

### Elindítás:

A termék kétkezes biztonsági berendezéssel (2 darab, bekapcsoló zárral ellátott indítókarral) van felszerelve, amely megakadályozza a termék akaratlan bekapcsolását.

1. Távolítsa el a védőburkolatot a késről.

2. Egyik kezével fogja meg az ① elülső fogantyút, és nyomja meg a ② elülső indítókart.

3. Másik kezével fogja meg a ③ főfogantyút, tolja előre a ④ bekapcsoló zárat, és húzza meg az ⑤ hátulsó indítókart.

A sövénynyíró elindul.

4. Engedje el újból a ④ bekapcsoló zárat.

### Leállítás:

1. Engedje el mindkét ②/⑤ indítókart.

A sövénynyíró leáll.

2. Várja meg, hogy a kés nyugalmi helyzetbe kerüljön, majd csúsztassa rá a védőburkolatot a késre.

## 3. KARBANTARTÁS



### VESZÉLY! Személyi sérülés veszélye!

Vágási sérülés veszélye fenyegeti, ha a termék akaratlanul beindul.

→ A karbantartás elkezdése előtt várja meg, hogy a kés nyugalmi helyzetbe kerüljön, majd csúsztassa rá a védőburkolatot a késre.

### Sövénynyíró megtisztítása [M1 ábra]:



### VESZÉLY! Személyi sérülés veszélye!

Sérülésveszély, és a termék károsodásának kockázata.

→ Ne tisztítsa a terméket vízzel vagy vízszugárral (nagynyomású vízszugárral pedig különösen ne).

→ Tisztításhoz ne használjon vegyszereket, így benzint vagy oldószereket se. Egyes vegyszerek tönkre tehetnek fontos műanyag alkatrészeket.

A szellőzőnyílásoknak mindig tisztának kell lenniük.

1. Tisztítsa meg a terméket nedves kendővel.

2. Tisztítsa ki a ① szellőzőnyílásokat puha kefével (erre a célra ne használjon csavarhúzó).

3. Permetezzen rá a késre 2366-os cikksz.-ú GARDENA ápolópermetet.

Ne hagyja, hogy az olaj érintkezésbe kerüljön a műanyag alkatrészekkel.

### Hálózati töltőegység megtisztítása:

Mielőtt csatlakoztatná a hálózati töltőegységet, mindig győződjön meg arról, hogy a töltőaljzat és a hálózati töltőegység érintkezői tiszta és száraz állapotban vannak-e.

A tisztításhoz ne használjon folyóvizet.

→ Tisztítsa meg az érintkezőket és a műanyag részeket puha, száraz kendővel.

## 4. TÁROLÁS

### Üzemen kívül helyezés:

A terméket gyermekektől elzárt helyen kell őrizni.

1. Töltse fel az akkumulátort.

2. Tisztítsa meg a sövénynyíró és a hálózati töltőegységet (lásd a 3. KARBANTARTÁS című szakaszt).

3. Őrizze a sövénynyíró és a hálózati töltőegységet száraz, zárt és fagymentes helyen.

## 5. HIBAEELHÁRÍTÁS



### VESZÉLY! Személyi sérülés veszélye!

Vágási sérülés veszélye fenyegeti, ha a termék akaratlanul beindul.

→ Mielőtt nekifogna a termék hibáinak elhárításához, várja meg, hogy a kés nyugalmi helyzetbe kerüljön, majd csúsztassa rá a védőburkolatot a késre.

Probléma	Lehetséges oka	Megoldása
A kés nem egyenletesen vágja a sövényt	A kés kicsorbult vagy megrongálódott.	→ Cseréltesse ki a kést a GARDENA szervizzel.
A sövénynyíró nem indul el. Az ① töltésjelző lámpa zölden villog	Feszültségcsökkenés.	→ Töltse fel az akkumulátort.



Probléma	Lehetséges oka	Megoldása
A sövénynyíró nem indul el. Az ☹️ töltésjelző lámpa pirosan villog	Az akkumulátor túl van terhelve.	→ Engedje el az indítókarokat. Indítsa el újra.
	A kés forgása gátolva van.	→ Távolítsa el a gátló tárgyat. Indítsa el újra.
	Az akkumulátor hőmérséklete a megengedett tartományon kívül van.	→ Az akkumulátor 0 °C és 40 °C közötti környezeti hőmérsékleten használható.
A hálózati töltőegység ☹️ bekapcsolásjelző LED égője nem világít	A hálózati töltőegység nincs jól bedugva.	→ Dugja be a hálózati töltőegységet a dugaszolóaljzatba.



**ÚTMUTATÁS:** Egyéb üzemzavarok esetén forduljon a GARDENA területileg illetékes szervizközpontjához. Javításokat csak a GARDENA szervizközpontokkal, valamint a GARDENA szerződött szakkereskedőivel szabad végeztetni.

## 6. MŰSZAKI ADATOK

Akkumulátoros sövénynyíró	Egység	Érték (cikksz. 9836)
Löketek	1/perc	2400
Késhossz	cm	40
Késnyílás	mm	16
Tömeg	kg	2,2
Hangnyomás szint $L_{pA}$ <sup>1)</sup> Bizonytalanság $k_{pA}$	dB(A)	75 3
Hangteljesítmény szint $L_{WA}$ <sup>2)</sup> mért/garantált Bizonytalanság $k_{WA}$	dB(A)	85 / 87 1,6
Kéz/kar rezgés $a_{vhw}$ <sup>1)</sup> Bizonytalanság $k_{vhw}$	m/s <sup>2</sup>	1,5 1,5

Mérési eljárás: <sup>1)</sup> EN 62841-4-2 <sup>2)</sup> RL 2000/14/EC / S.I. 2001 No.1701



**ÚTMUTATÁS:** A megadott rezgés kibocsátási értéket szabványosított vizsgálati eljárásnak megfelelő módon mértük meg, így az eredmény alkalmas elektromos szerszámok egymással történő összehasonlítására. Ez az érték a kitett szerszám tényleges használata során változhat.

Akkumulátor	Egység	Érték
Akkumulátor feszültség	V (DC)	14,4
Akkumulátor kapacitás	Ah	2,0
Akkumulátor töltési idő (kb.) 80% / 100%-nál	Perc	160 / 200

Hálózati akkutöltő egység	Egység	Érték (cikksz. 9836-00.610.00 EU, 9836-28.610.00 UK)
Hálózati feszültség	V (AC)	100 – 240
Hálózati frekvencia	Hz	50 – 60
Névleges teljesítmény	W	15
Kimenő feszültség	V (DC)	18,5
Max. kimenő áram	mA	600

## 7. TARTOZÉKOK

GARDENA hálózati töltőegység	A belső akkumulátorok töltéséhez.	cikksz. 9836-00.610.00 EU, 9836-28.610.00 UK
GARDENA ápolóspray	Meghosszabbítja a kés élettartamát és az akkumulátor működési idejét.	cikksz. 2366

## 8. SZERVIZ

Kérjük, vegye fel velünk a kapcsolatot a hátoldalon lévő címen.

## 9. ÁRTALMATLANÍTÁS

(2012/19/EU jelű IE szerint/S.I. 2013 No. 3113)



Nem szabad a terméket a normál háztartási hulladékkal együtt kidobni. A hatályos helyi környezetvédelmi előírásoknak megfelelően kell ártalmatlanítani.



A GARDENA akkumulátor lítium-ion cellákat tartalmaz, amelyeket élettartamuk végén a normál háztartási hulladéktól elkülönítve kell ártalmatlanítani.

### FONTOS!

→ Adja le a terméket a helyi újrahasznosító gyűjtőhelyen, vagy bízza rájuk az ártalmatlanítását.

## cs Akkumulátoros nűzky na živý plot

1. BEZPEČNOST	49
2. OBSLUHA	51
3. ÚDRŽBA	51
4. SKLADOVÁNÍ	52
5. ODSTRAŇOVÁNÍ CHYB	52
6. TECHNICKÁ DATA	52
7. PŘÍSLUŠENSTVÍ	52
8. SERVIS	52
9. LIKVIDACE	52

### Překlad originálních pokynů.



Tento produkt není určen k tomu, aby byl používán osobami (včetně dětí) s omezenými fyzickými, sensorickými nebo duševními schopnostmi nebo osobami s nedostatkem zkušeností anebo nedostatkem znalostí, ledaže na ně dohlíží osoba kompetentní pro jejich bezpečnost nebo od ní obdržely pokyny, jak produkt používat. Dohlížet na děti, aby si s produktem nehrály. Doporučujeme, aby produkt používali mladiství až od 16 let.

### Využití odpovídající určenému účelu:

**Nűzky na živý plot GARDENA** jsou určeny na stříhání živých plotů, keřů, křoví a půdopokryvných rostlin na domácích a hobby zahrádkách.

Produkt není vhodný pro dlouhodobý provoz.



### NEBEZPEČÍ! Poranění!

→ Produkt nepoužívejte na stříhání trávníků /okrajů trávníků, na drcení materiálu nebo na kompostování.

## 1. BEZPEČNOST

### DŮLEŽITÉ!

Přečtěte pečlivě tento návod na použití a uchovejte ho pro opětovné přečtení.

#### Symboly na produktu:



Přečtěte si návod na provoz.



Vždy noste schválenou ochranu sluchu.  
Vždy noste schválenou ochranu zraku.



Nebezpečí – udržujte ruce v bezpečné vzdálenosti od nože.



Nevystavovat dešti.



Pro nabíječku:  
Pokud je kabel poškozen nebo prořiznut, ihned vytáhnout zástrčku ze síťové zásuvky.

#### Obecné bezpečnostní pokyny

#### Obecné bezpečnostní pokyny pro elektrické nářadí



### VÝSTRAHA!

Přečtěte všechny bezpečnostní pokyny a nařízení.

Zanedbání dodržování bezpečnostních pokynů a nařízení může mít za následek úraz elektrickým proudem, požár anebo těžká zranění.

**Uložte všechny bezpečnostní pokyny a nařízení tak, aby byly k dispozici i v budoucnu.** Pojem „elektrické nářadí“ použitý v bezpečnostních pokynech se vztahuje na elektrické nářadí napájené ze sítě (se síťovým kabelem) a na elektrické nářadí napájené z akumulátoru (bez síťového kabelu).

### 1) Bezpečnost na pracovišti

- a) **Udržujte své pracoviště čisté a dobře osvětlené.**  
*Nepořádek nebo neosvětlené pracovní prostory mohou vést k úrazům.*
- b) **S elektrickým nářadím nepracujte v prostorech ohrožených explozí, ve kterých se nacházejí hořlavé kapaliny, plyny nebo prachy.**  
*Elektrické nářadí vytváří jiskry, které mohou zapálit prach nebo páry.*
- c) **Udržujte děti a ostatní osoby během práce s elektrickým nářadím v dostatečné vzdálenosti.**  
*Při rozptýlení pozornosti můžete ztratit kontrolu nad přístrojem.*

### 2) Elektrická bezpečnost

- a) **Zástrčka elektrického nářadí musí být do použité zásuvky vhodná. Zástrčka nesmí být žádným způsobem upravována. U elektrických nástrojů s ochranou zemněním nepoužívejte žádné adaptéry.**  
*Neupravená zástrčka a vhodná zásuvka snižují riziko úrazu elektrickým proudem.*
- b) **Vyhnete se kontaktu s uzemněnými povrchy, jako jsou trubky, topení, sporáky a chladničky.**  
*Pokud je Vaše tělo uzemněno, je vyšší riziko úrazu elektrickým proudem.*
- c) **Nevystavujte elektrické nářadí dešti nebo vlhku.**  
*Voda uvnitř elektrického nářadí zvyšuje riziko úrazu elektrickým proudem.*
- d) **Kabel nepoužívejte k jinému účelu – elektrické nářadí nenoste a nezavěšujte za kabel a nevytahujte zástrčku ze zásuvky tažením za kabel. Nevystavujte kabel horku, oleji, ostrým hranám nebo pohyblivým dílům přístroje.**  
*Poškozený nebo zamotaný kabel zvyšuje riziko úrazu elektrickým proudem.*
- e) **Pokud pracujete s elektrickým nářadím ve venkovním prostředí, použijte jen takový prodlužovací kabel, který je také určen do venkovního prostředí.**  
*Použití prodlužovacího kabelu určeného pro venkovní prostředí snižuje riziko úrazu elektrickým proudem.*
- f) **Pokud se nelze vyhnout provozu elektrického nářadí ve vlhkém prostoru, použijte proudový chránič s chybovým proudem.**  
*Použití proudového chrániče s chybovým proudem snižuje riziko úrazu elektrickým proudem.*

### 3) Bezpečnost osob

- a) **Buďte pozorný, dbejte na to, co děláte a při práci s elektrickým nářadím postupujte s rozumem. Nepracujte s elektrickým nářadím, pokud jste unaveni nebo jste pod vlivem drog, alkoholu nebo léků.**  
*Chvilka nepozornosti při práci s elektrickým nářadím může vést k vážným poraněním.*
- b) **Noste osobní ochrannou výstroj a vždy ochranné brýle.**  
*Používání osobní ochranné výstroje, jako jsou respirátor, protiskluzové bezpečnostní boty, ochranná helma nebo ochrana sluchu, vždy podle druhu a použití elektrického nářadí snižuje riziko úrazů.*
- c) **Zabraňte náhodnému uvedení do provozu. Ujistěte se, že je elektrické nářadí vypnuto dříve než jej připojíte k elektrickému napájení nebo akumulátoru. Pokud elektrické nářadí nosíte s prstem na spínači nebo připojíte zapnutý přístroj k elektrickému napájení, může to vést k úrazům.**
- d) **Odstraňte seřizovací nářadí nebo klíče na šrouby, dříve než elektrické nářadí zapnete. Nástroj nebo klíč zapomenutý v otáčejícím se dílu přístroje může způsobit zranění.**
- e) **Vyhnete se abnormálnímu držení těla. Postarejte se o bezpečný postoj a neustále udržujte rovnováhu.**  
*Tak můžete elektrické nářadí lépe kontrolovat v nečekaných situacích.*
- f) **Noste vhodný oděv. Nenoste volný oděv nebo šperky. Vlasy, oděv a rukavice udržujte dále od pohyblivých se dílů.**  
*Volný oděv, šperky nebo dlouhé vlasy mohou být zachyceny pohyblivými díly.*
- g) **Pokud mají být namontována zařízení na odsávání a zachycování prachu, ujistěte se, zda jsou připojena a správně použita.**  
*Použití odsávání prachu může snížit ohrožení prachem.*
- h) **Nepodlehnete pocitu falešné bezpečnosti a dodržujte bezpečnostní pravidla pro elektrické nářadí, i když jste s ním po mnoha použitích dobře seznámeni.**  
*Nepozorná manipulace může vést během zlomků vteřiny k těžkým poraněním.*

### 4) Využití elektrického nářadí a manipulace s ním

- a) **Přístroj nepřetěžujte. Pro svou práci použijte jen k tomu určené elektrické nářadí. S vhodným elektrickým nářadím se pracuje lépe a bezpečněji v dané výkonové oblasti.**
- b) **Nepoužívejte elektrické nářadí, jehož spínač je vadný. Elektrické nářadí, které nejde zapnout nebo vypnout, je nebezpečné a musí být opraveno.**
- c) **Vytáhněte zástrčku ze zásuvky anebo vyndejte akumulátor dříve, než budete provádět nastavení přístroje, měnit příslušenství nebo přístroj ukládat. Toto opatření zabraňuje náhodnému spuštění elektrického nářadí.**
- d) **Nepoužívané elektrické nářadí ukládejte mimo dosah dětí. Nenechávejte používat přístroj osoby, které s ním nejsou seznámeny nebo které nečetly tyto pokyny.**  
*Elektrické nářadí je nebezpečné, pokud ho používají nezkušené osoby.*
- e) **Elektrické nářadí pečlivě ošetřujte. Kontrolujte, zda pohyblivé díly bezvadně fungují, zda nejsou díly prasklé nebo tak poškozené, že je funkce elektrického nářadí omezena. Před použitím přístroje nechte poškozené díly opravit.**  
*Mnoho nehod je způsobeno špatně udržovaným elektrickým nářadím.*

- f) **Řezné nástroje udržujte ostré a čisté. Pečlivě ošetřované řezné nástroje s ostrými hranami méně vážnou a lépe se vedou.**
- g) **Používejte elektrické nářadí, příslušenství, ukládané nástroje atd. v souladu s těmito pokyny. Přitom respektujte pracovní podmínky a činnost, která má být prováděna. Použití elektrického nářadí pro jiné než určené účely může vést k nebezpečným situacím.**
- h) **Udržujte rukojeti a úchopové plochy suché, čisté a bez oleje a tuku. Kluzké rukojeti a úchopové plochy neumožňují bezpečnou obsluhu a kontrolu elektrického nářadí v nepředvídaných situacích.**

### 5) Využití akumulátorového nářadí a manipulace s ním

- a) **Akumulátory nabíjejte jen v nabíječkách, které jsou doporučeny výrobcem. Nabíječka, která je určena pro určitý druh akumulátorů, může při použití s jinými akumulátory způsobit požár.**
- b) **V elektrickém nářadí použijte pouze k tomu určené akumulátory. Použití jiných akumulátorů může způsobit poranění a požár.**
- c) **Nepoužívané akumulátory udržujte dále od kancelářských svorek, mincí, klíčů, hřebíků nebo jiných drobných kovových předmětů, které by mohly způsobit přemostění (zkrat) kontaktů.**  
*Zkrat mezi kontakty akumulátorů může mít za následek spálení nebo oheň.*
- d) **Při nesprávném použití může z akumulátorů vytékat kapalina. Vyhnete se kontaktu s touto kapalinou. V případě náhodného kontaktu omýt zasažené místo vodou. Pokud se dostane tato kapalina do očí, vyhledejte lékařskou pomoc.**  
*Kapalina vytékající z akumulátorů může vést k podráždění kůže nebo popálení.*
- e) **Nepoužívejte žádný poškozený nebo pozměněný akumulátor.**  
*Poškozené nebo pozměněné akumulátory se mohou chovat nepředvídatelně a mohou způsobit požár, explozi nebo mohou zvýšit nebezpečí poranění.*
- f) **Akumulátor nevystavujte ohni nebo příliš vysoké teplotě.**  
*Oheň nebo teploty nad 130 °C mohou vyvolat explozi.*
- g) **Dodržujte všechny pokyny pro nabíjení a nikdy nenabíjejte akumulátor nebo akumulátorové nářadí mimo teplotní rozsah uvedený v návodu na provoz. Špatné nabíjení nebo nabíjení mimo přípustný rozsah teplot může akumulátor zničit nebo způsobit požár.**

### 6) Servis

- a) **Vaše elektrické nářadí nechte opravovat pouze kvalifikovaným odborným personálem a pouze s využitím originálních náhradních dílů.**  
*Tím je zajištěno, že zůstane zachována bezpečnost elektrického nářadí.*
- b) **Na poškozených akumulátorech nikdy neprovádějte údržbu.**  
*Veškerou údržbu akumulátorů by měl provádět pouze výrobce nebo autorizovaný servis.*

### Bezpečnostní pokyny pro nůžky na živý plot

- a) **Udržujte všechny části těla dále od řezného nože. Nezkoušejte při běžícím noži odstraňovat řezaný materiál nebo držet materiál, který má být řezaný. Nůž se i po vypnutí vypínače pohybuje dále. Chvilka nepozornosti při používání nůžek na živý plot může způsobit těžká zranění.**
- b) **Nůžky na živý plot přenášejte za rukojeť při stojícím noži a prsty nedávejte do blízkosti výkonového spínače. Správné nošení nůžek na živý plot snižuje nebezpečí náhodného spuštění a tím i poranění způsobeného nožem.**
- c) **Při transportu nebo uskladnění nůžek na živý plot nasadte vždy na nůž kryt. Odborná manipulace s nůžkami na živý plot snižuje nebezpečí poranění nožem.**
- d) **Než začnete odstraňovat vklíněné kousky po stříhání nebo provádět údržbářské práce, ujistěte se, že jsou všechny výkonové spínače vypnuty a že je aktivováno blokovací zařízení zapnuté.**  
*Nečekané zapnutí nůžek na živý plot během odstraňování vklíněných kousků po stříhání nebo během údržby může vést k těžkým poraněním.*
- e) **Nůžky na živý plot držte výhradně za izolované úchopové plochy, protože se nůž může dostat do kontaktu se skrytým elektrickým vedením. Kontakt nože s vedením pod napětím může způsobit napětí na kovových dílech a vést k úrazu elektrickým proudem.**
- f) **Udržujte všechna vedení mimo oblast stříhání. V živých plotech a keřích mohou být skryta vedení a nedopatřením mohou být nožem poškozena.**
- g) **Nůžky na živý plot nepoužívejte při špatném počasí, zejména při nebezpečí úderu blesku. Tím se snižuje riziko zásahu bleskem.**

Živé ploty a keře prohledejte, zda se v nich nevyskytují skryté objekty (např. drátěné ploty a skrytá vedení).

Doporučuje se využití proudového chrániče s vypínacím proudem 30 mA nebo méně.

Nůžky na živý plot držte oběma rukama za obě držádky.

Nůžky na živý plot jsou určeny pro práce, při kterých stojí uživatel na zemi a ne na žebříku nebo jiné nestabilní ploše.

### Dodatečné bezpečnostní pokyny

#### Bezpečná manipulace s akumulátory



**NEBEZPEČÍ! Nebezpečí požáru!**

Akumulátorový produkt, který se má nabíjet, musí být během nabíjení umístěn na nehořlavém, teplu odolném a nevodivém povrchu.

Akumulátor nesmí být dobíjen bez dozoru.

Žiravé, hořlavé a snadno zápalné předměty udržujte v dostatečné vzdálenosti od nabíječky a akumulátorového produktu.

Nabíječka a akumulátorový produkt nesmí být během nabíjení zakryty.

Pokud se z nabíječky začne kouřit nebo začne hořet, ihned ji odpojte od sítě. Pro nabíjení akumulátoru používejte jen originální nabíječku GARDENA. Použití jiných nabíječek může vést k neopravitelnému poškození akumulátorů a nebo může dokonce způsobit požár.

Nepoužívejte nabíječku GARDENA k nabíjení cizích akumulátorů, protože GARDENA nemůže zaručit kompatibilitu, a proto i zde by mohlo nastat nebezpečí požáru a exploze.

Nenabíjejte obyčejné baterie, které k nabíjení nejsou určeny.



#### **NEBEZPEČÍ! Nebezpečí exploze!**

**Akumulátorové produkty chraňte před horkem a ohněm. Nepokládejte akumulátorové produkty na topná tělesa a nenechávejte je delší dobu na silném slunečním záření.**

**Neprovazujte je ve výbušných prostředích, např. v blízkosti vznětlivých kapalin (výparů), vznětlivých plynů nebo prachových usazenin. Při použití akumulátorů může dojít k tvorbě jisker, což může zapálit směsi.**

Akumulátorový produkt nabíjejte a používejte výhradně při teplotách okolí v rozsahu 0 °C až 40 °C. Po delším použití nechte akumulátor zchladnout.

Nabíjecí kabel pravidelně kontrolujte, zda nevykazuje příznaky poškození a stárnutí (křehkost). Používejte pouze kabel, který je v bezvadném stavu.

V žádném případě neskladujte a netransportujte akumulátorový produkt při teplotách nad 45 °C nebo na přímém slunečním světle. Ideálně by měl být akumulátorový produkt uchovávan při teplotě pod 25 °C, aby se udržovalo malé samovybíjení.

Nevystavujte akumulátorový produkt dešti, vodě (ponoření) ani vlhkosti. Pokud se do akumulátorového produktu dostane voda, zvyšuje se riziko úrazu elektrickým proudem.

Pokud nebude akumulátor delší dobu používán (zima), plně ho nabijte, abyste zabránili úplnému vybití.

Neskladujte akumulátorový produkt v prostorech, kde se vyskytují elektrostatické výboje.

#### **Elektrická bezpečnost**



#### **NEBEZPEČÍ! Zástava srdce!**

**Tento produkt vytváří za provozu elektromagnetické pole. Toto pole může za určitých podmínek působit na funkci aktivních nebo pasivních lékařských implantátů. Aby se vyloučily nebezpečné situace, které by mohly vést k těžkým nebo smrtelným poraněním, měly by osoby s lékařským implantátem před použitím produktu konzultovat svého lékaře a výrobce implantátu.**

Akumulátorový produkt používejte jen při teplotách 0 až 40 °C.

Prohlédněte pečlivě oblast, ve které má být produkt použit, a odstraňte všechny kabely a cizí objekty.

Před použitím a v případě, že došlo k silnému nárazu, se musí zkontrolovat, zda produkt nevykazuje opotřebení nebo poškození. V případě potřeby nechte provést příslušné opravy.

Pokud dojde k poruše a produkt není možné vypnout, položte jej na pevný podklad a sledujte, dokud se akumulátor zcela nevybíje. Poškozený produkt zašlete do odborného servisu GARDENA.

Nikdy nezkoušejte pracovat s neúplným produktem nebo produktem, na kterém byly provedeny neautorizované změny.

Pokud začne produkt abnormálně vibrovat, vypněte ho. Silné vibrace mohou způsobit poranění.

Nepoužívejte produkt v blízkosti vody.

Nepracujte v blízkosti bazénů nebo zahradních rybníčků.

#### **Osobní bezpečnost**



#### **NEBEZPEČÍ! Nebezpečí udušení!**

**Ménší díly mohou být snadno spolknuty. Při použití polyetylenových sáčků hrozí malým dětem nebezpečí udušení. Děti se musí během montáže zdržovat v dostatečné vzdálenosti.**



#### **NEBEZPEČÍ! Poranění!**

**Pokud se přístroj vypne kvůli vybitému akumulátoru (kontrolka nabíjení ) může se stát, že se akumulátor po určité době opět zotaví. Přístroj je pak opět připraven k provozu.**

Musíte vědět, jak můžete tento produkt kdykoliv v nouzovém případě ihned odstavit.

Nesmí dojít ke styku s olejem, kterým je mazán nůž, obzvlášť, jestli na olej reagujete alergicky.

Pracujte jen při denním světle nebo při dobré viditelnosti.

Před každým použitím produkt zkontrolujte. Před každým použitím proveďte vizuální prohlídku produktu. Zkontrolujte, jestli nejsou vzduchové otvory ucpané.

Před každým použitím zkontrolujte nůž.

Nůž udržujte v dobrém stavu.

Pokud se produkt během provozu silně ohřál, musí před uskladněním vychladnout.

Produkt nepřetěžujte.

Výstraha! Při práci s ochranou sluchu a v důsledku hluku způsobeného produktem nemusí obsluha zaregistrovat přibližující se osoby.

Noste vždy vhodný oděv, ochranné rukavice a pevnou obuv.

Zajistěte, abyste při práci nosili bezpečnou obuv.

Nepracujte na kluzkém podkladu.

## 2. OBSLUHA



#### **NEBEZPEČÍ! Poranění!**

**Nebezpečí pořezání při neúmyslném spuštění produktu.**

→ Před přenášením produktu počkejte, dokud se nůž zastaví, a na nůž nasuňte ochranný kryt.

#### **Nabíjení akumulátoru [obr. O1]:**



#### **POZOR!**

**Přepětí poškozuje akumulátor a síťovou nabíječku.**

→ Zajistěte, abyste používali správné síťové napětí.

Před prvním použitím musí být akumulátor plně nabit.

Lithium-iontový akumulátor může být nabíjen v každém stavu nabití a nabíjení může být kdykoliv bez poškození akumulátoru přerušeno (žádný paměťový efekt).

1. Připojte nabíječku  do síťové zásuvky.



*LED dioda  svítí červeně.*

2. Připojte nabíjecí kabel  do nabíjecí zásuvky .

**Pokud kontrolka nabíjení  na nabíjecí zásuvce zeleně bliká, je akumulátor nabit.**

**Pokud svítí kontrolka nabíjení  nabíjecí zásuvky zeleně, je akumulátor plně nabit** (trvání nabíjení viz 6. TECHNICKÁ DATA).

3. Při nabíjení kontrolujte v pravidelných intervalech stav nabití.

4. Když je akumulátor plně nabit, odpojte nabíjecí kabel  z nabíjecí zásuvky .

5. Vytáhněte síťovou nabíječku  ze zásuvky.

#### **Pracovní polohy:**

Nůžky na živý plot lze provozovat ve 3 pracovních polohách.

– **Boční stříhání [obr. O2]**

– **Vysoké stříhání [obr. O3]**

– **Nízké stříhání [obr. O4]**

#### **Spuštění nůžek na živý plot [obr. O5]:**



#### **NEBEZPEČÍ! Poranění!**



**Nebezpečí poranění, pokud se produkt při puštění spouštěcích páček nezastaví.**



→ Nepřemostujte bezpečnostní zařízení nebo spínač. Nepřípevňujte například startovní páčky k rukojeti.

#### **Spuštění:**

**Produkt je vybaven dvouručním bezpečnostním zařízením (2 startovní páčky s blokováním zapnutí), které zabraňuje neúmyslnému zapnutí produktu.**

1. Odstraňte ochranný kryt z nože.

2. Držte přední rukojeť  jednou rukou, a stlačte přední startovní páčku .

3. Druhou rukou držte hlavní rukojeť , posuňte blokování zapnutí  dopředu a zatáhněte za zadní startovní páčku .

*Nůžky na živý plot jsou spuštěny.*

4. Blokování zapnutí  uvolněte.

#### **Zastavení:**

1. Uvolněte obě startovní páčky  / .

*Nůžky na živý plot se zastaví.*

2. Počkejte, až se nůž zastaví, a na nůž nasuňte ochranný kryt.

## 3. ÚDRŽBA



#### **NEBEZPEČÍ! Poranění!**

**Nebezpečí pořezání při neúmyslném spuštění produktu.**

→ Před údržbou produktu počkejte, dokud se nůž nezastaví, a na nůž nasuňte ochranný kryt.



### Čištění nůžek na živý plot [obr. M1]:

**NEBEZPEČÍ! Poranění!**  
**Nebezpečí poranění a riziko poškození produktu.**  
 → Nečistěte produkt vodou nebo vodním paprskem (zejména ne pod vysokým tlakem).  
 → Nečistěte chemikáliemi, včetně benzínu nebo ředidel. Některé mohou zničit důležité plastové díly.

### Větrací štěrby musí být vždy čisté.

1. Produkt čistěte vlhkým hadrem.
2. Vzduchové štěrby ⑥ čistěte měkkým kartáčkem (nepoužívejte šroubovák).
3. Nůž prostříkejte ošetřovacím sprejem GARDENA typ. 2366. Zamezte kontaktu oleje s plastovými díly.

### Čištění síťové nabíječky:

Než připojíte síťovou nabíječku, zajistěte, aby byly kontakty nabíjecí zásuvky a síťové nabíječky vždy čisté a suché.

### Nepoužívejte tekoucí vodu.

→ Kontakty a plastové díly vyčistěte měkkým suchým hadrem.

## 4. SKLADOVÁNÍ

### Vyřazení z provozu:

Produkt musí být uchovávan mimo dosah dětí.

1. Nabijte akumulátor.
2. Vyčistěte nůžky na živý plot a síťovou nabíječku (viz 3. ÚDRŽBA).
3. Nůžky na živý plot a síťovou nabíječku skladujte na suchém, uzavřeném místě, zajištěném proti mrazu.

## 5. ODSTRAŇOVÁNÍ CHYB

**NEBEZPEČÍ! Poranění!**  
**Nebezpečí pořezání při neúmyslném spuštění produktu.**  
 → Než začnete odstraňovat závadu produktu, počkejte, dokud se nůž nezastaví a na nůž nasuňte ochranný kryt.

Problém	Možná příčina	Náprava
Nůžky nestříhají čistě	Nůž je tupý nebo poškozený.	→ Nechte vyměnit nůž servisem GARDENA.
Nůžky na živý plot se nespustí. Kontrolka nabíjení ⑤ bliká zeleně	Podpětí.	→ Nabijte akumulátor.
Nůžky na živý plot se nespustí. Kontrolka nabíjení ⑤ bliká červeně	Akumulátor přetížen.	→ Uvolněte startovní páky. Opakujte spuštění.
	Nůž je zablokovaný.	→ Odstraňte překážku. Opakujte spuštění.
	Teplota akumulátoru je mimo přípustný rozsah.	→ Akumulátor používejte při okolních teplotách 0 °C až 40 °C.
LED dioda ④ na síťové nabíječce nesvítil	Nabíječka není správně zastrčena v zásuvce.	→ Nabíječku zastrčte do zásuvky.

**POZNÁMKA:** V případě jiných poruch se prosím obraťte na Vaše servisní centrum GARDENA. Opravy smí provádět pouze servisní centra GARDENA a odborní prodejci, kteří jsou firmou GARDENA autorizováni.

## 6. TECHNICKÁ DATA

Akumulátorové nůžky na živý plot	Jednotka	Hodnota (č.v. 9836)
Zdvihy	1/min	2400
Délka nože	cm	40
Vzdálenost mezi zuby	mm	16
Hmotnost	kg	2,2
Hladina akustického tlaku L <sub>WA</sub> <sup>1)</sup> Nejistota k <sub>WA</sub>	dB(A)	75 3

Akumulátorové nůžky na živý plot	Jednotka	Hodnota (č.v. 9836)
Hladina akustického výkonu L <sub>WA</sub> <sup>2)</sup> naměřená/zaručená Nejistota k <sub>WA</sub>	dB(A)	85 / 87 1,6
Vibrace ruky-paže a <sub>vhw</sub> <sup>1)</sup> Nejistota k <sub>vhw</sub>	m/s <sup>2</sup>	1,5 1,5

Metoda měření podle: <sup>1)</sup> EN 62841-4-2 <sup>2)</sup> RL 2000/14/EC / S.I. 2001 No.1701

**POZNÁMKA:** Udaná hodnota emise vibrací byla změřena podle normované metody měření a může tak být použita ke srovnávání elektrických přístrojů navzájem. Tato hodnota může být použita i pro předběžné posouzení expozice. Hodnota emise vibrací se může při reálném používání elektrického nářadí měnit.

Akumulátor	Jednotka	Hodnota
Napětí akumulátoru	V (DC)	14,4
Kapacita akumulátoru	Ah	2,0
Doba nabíjení 80 % / 100 % (asi)	min.	160 / 200

Síťová nabíječka	Jednotka	Hodnota (č.v. 9836-00.610.00 EU, 9836-28.610.00 UK)
Síťové napětí	V (AC)	100 – 240
Síťová frekvence	Hz	50 – 60
Jmenovitý výkon	W	15
Výstupní napětí	V (DC)	18,5
Max. výstupní proud	mA	600

## 7. PŘÍSLUŠENSTVÍ

GARDENA síťová nabíječka	Na nabíjení interního akumulátoru.	č.v. 9836-00.610.00 EU, 9836-28.610.00 UK
Ošetřující sprej GARDENA	Prodlužuje životnost nožů a dobu chodu na akumulátor.	č.v. 2366

## 8. SERVIS

Kontaktní údaje na Servisní centrum GARDENA naleznete na poslední straně tohoto návodu.

## 9. LIKVIDACE

(podle RL2012/19/EU/S.I. 2013 No. 3113)

 Produkt nesmí být likvidován spolu s běžným domácím odpadem. Musí být likvidován podle platných místních ekologických předpisů.

 Akumulátor GARDENA obsahuje lithium-iontové články, které se na konci jejich životnosti likvidují odděleně od normálního domácího odpadu.

### DŮLEŽITÉ!

→ Likvidujte produkt prostřednictvím Vašeho místního recyklačního sběrného místa.

## sk Akumulátorové nožnice na živý plot

1. BEZPEČNOST	53
2. OBSLUHA	54
3. ÚDRŽBA	55
4. SKLADOVÁNIE	55
5. ODSTRAŇOVANIE PORÚCH	55
6. TECHNICKÉ ÚDAJE	55
7. PŘÍSLUŠENSTVO	56
8. SERVIS	56
9. LIKVIDÁCIA	56

Preklad originálneho návodu na obsluhu.





Tento výrobok nie je určený pre osoby (vrátane detí) s obmedzenými fyzickými, zmyslovými alebo duševnými schopnosťami, s nedostatkom skúseností a/alebo s nedostatkom vedomostí, ibaže by boli pod dozorom osoby, ktorá zodpovedá za ich bezpečnosť, alebo od nej dostali inštrukcie, ako sa tento výrobok používa. Kontrolujte deti, aby ste sa uistili, že sa s týmto výrobkom nehrajú. Obsluhu tohto výrobku odporúčame zveriť mladistvým až od veku 16 rokov.

#### Určené použitie:

Nožnice na živý plot GARDENA sú určené na strihanie živého plotu, kríkov a nízkych rastlín v záhradách pri domoch a okrasných záhradách.

Výrobok nie je určený na dlhodobú prevádzku.



#### NEBEZPEČENSTVO! Ublíženie na zdraví!

→ **Nepoužívajte výrobok na strihanie trávniku/ okrajov trávnikových porastov, ani na štiepkovanie alebo kompostovanie.**

## 1. BEZPEČNOSŤ

### DÔLEŽITÉ!

Prečítajte si starostlivo návod na obsluhu a uschovajte ho pre ďalšie použitie.

#### Symbole na výrobku:



Prečítajte si návod na obsluhu.



Používajte vždy schválené prostriedky na ochranu sluchu. Používajte vždy schválené prostriedky na ochranu zraku.



Nebezpečenstvo – Nepribližujte sa rukami k reznému nožu.



Nevystavujte pôsobeniu dažďa.



Pre nabíjačku:  
V prípade, že je vedenie poškodené alebo prerušené, odpojte okamžite zástrčku od siete.

#### Všeobecné bezpečnostné upozornenia

#### Všeobecné bezpečnostné upozornenia pre elektrické náradie



#### UPOZORNENIE!

Prečítajte si všetky bezpečnostné upozornenia a pokyny.

Nedodržanie bezpečnostných upozornení a pokynov môže spôsobiť úraz elektrickým prúdom, požiar a/alebo ťažké poranenie.

Uschovajte si bezpečnostné upozornenia a pokyny aj pre budúcnosť.

Pojem „elektrické náradie“ použitý v bezpečnostných upozorneniach sa vzťahuje na elektrické náradie napájané z elektrickej siete (sietovým káblom) a na elektrické náradie s akumulátorom (bez kábla).

#### 1) Bezpečnosť na pracovisku

a) Svoje pracovné miesto udržiavajte čisté a dobre osvetlené.

Neporiadok alebo neosvetlený pracovný priestor môžu viesť k úrazom.

b) S elektrickým náradím nepracujte v prostredí, kde sa nachádzajú horľavé tekutiny, plyny alebo prach a hrozí nebezpečí výbuchu.

Elektrické náradie spôsobuje iskrenie, ktorým sa môže vznietiť prach alebo výpary.

c) Nedovoľte, aby sa v blízkosti práce s elektrickým náradím zdržiavali deti alebo iné osoby.

Pri odvedení pozornosti môžete stratiť kontrolu nad zariadením.

#### 2) Elektrická bezpečnosť

a) Prípojovacia zástrčka elektrického náradia musí byť vhodná pre pripojenie do zásuvky. Zástrčka sa nesmie v žiadnom prípade upravovať. S uzmeným elektrickým náradím nikdy nepoužívajte zástrčkové adaptéry. Neupravené zástrčky a vhodné zásuvky znižujú riziko zásahu elektrickým prúdom.

b) Vyvarujte sa telesného kontaktu s uzmenými povrchmi, ako sú rúry, vykurovacie telesá, šporáky a chladničky. V prípade, že je vaše telo uzmenené, vzniká zvýšené riziko zásahu elektrickým prúdom.

c) Nevystavujte elektrické náradie dažďu alebo vlhkosti. Vniknutie vody do elektrického náradia zvyšuje riziko zásahu elektrickým prúdom.

d) Sieťový kábel elektrického náradia nepoužívajte na jeho nosenie či zavesenie alebo na vytiahnutie zástrčky zo zásuvky. Chráňte kábel pred vysokou teplotou, olejom, ostrými hranami alebo pohybujúcimi

#### sa časťami náradia.

Poškodené alebo zamotané káble zvyšujú riziko zásahu elektrickým prúdom.

e) **Pokiaľ pracujete s elektrickým náradím vonku, používajte len taký predlžovací kábel, ktorý je určený pre exteriér.** Použitie kábla určeného na prácu v exteriéri znižuje riziko zásahu elektrickým prúdom.

f) **Pokiaľ nemôžete vytúčiť prevádzku elektrického náradia vo vlhkom prostredí, použite zásuvku s prúdovým chráničom.** Použitie prúdového chrániča znižuje riziko zásahu elektrickým prúdom.

#### 3) Bezpečnosť osôb

a) **Buďte pozorní, sledujte to, čo robíte, a pri práci s elektrickým náradím premýšľajte.** Elektrické náradie nepoužívajte, ak cítite únavu, ochorenie alebo ak ste pod vplyvom drog, alkoholu alebo liekov. Chvilka nepozornosti pri používaní elektrického náradia môže viesť k vážnemu zraneniu.

b) **Vždy používajte osobné ochranné prostriedky a ochranné okuliare.** Používanie osobných ochranných prostriedkov, ako je maska proti prachu, protišmyková bezpečnostná obuv, ochranná prilba alebo ochrana sluchu podľa druhu a spôsobu použitia elektrického náradia, znižujú riziko poranenia.

c) **Nedovoľte, aby náradie bolo náhodne spustené. Predtým, ako pripojíte elektrické náradie na zdroj prúdu alebo akumulátor, zdvíhate ho a/alebo ho prenášate, uistite sa, že je vypnuté.** Pokiaľ máte pri prenášaní elektrického náradia prst na spínači alebo pokiaľ je zariadenie v zapnutom stave pripojené na zdroj prúdu, môže dôjsť k úrazom.

d) **Predtým, ako zapnete elektrické náradie, odstráňte z neho nástroje na nastavenie alebo kľúč na skrutky.** Nástroje alebo kľúče, ktoré sa nachádzajú v rotujúcich častiach náradia, môžu spôsobiť úraz.

e) **Vyvarujte sa neprírodného držania tela. Dbajte vždy na bezpečný postoj a stále udržiavajte rovnováhu.**

Tým môžete elektrické náradie v neočakávaných situáciách lepšie kontrolovať.

f) **Používajte vhodné oblečenie. Nemajte na sebe voľné oblečenie alebo šperky.** Dbajte na to, aby sa vaše vlasy, oblečenie alebo rukavice nedostali k pohybujúcim sa dielom. Voľné oblečenie, šperky a dlhé vlasy môžu byť zachytené pohybujúcimi sa dielmi.

g) **Pokiaľ je možné namontovať diely na odsávanie a zachytávanie prachu, uistite sa, že sú pripojené a správne používané.**

Použitie odsávania prachu môže znížiť ohrozenie prachom.

h) **Aj keď ste po viacnásobnom použití oboznámení s elektrickým náradím, nenechajte sa ukolísť do falošného pocitu bezpečia a neprestaňte dbať na bezpečnostné pravidlá pre elektrické náradie.** Nepozorné konanie môže v zlomku sekundy viesť k ťažkým poraneniám.

#### 4) Používanie a ošetrovanie elektrického náradia

a) **Zariadenie nepreťažujte.** Pre svoju prácu používajte vždy len na to určené elektrické náradie. S vhodným elektrickým náradím sa vám v danom rozsahu výkonu bude pracovať lepšie a bezpečnejšie.

b) **Nepoužívajte elektrické náradie, ktoré má pokazený spínač.** Elektrické náradie, ktoré sa nedá zapnúť a vypnúť, je nebezpečné a musí sa opraviť.

c) **Vytiahnite zástrčku zo zásuvky a/alebo odstráňte akumulátor v prípade, že chcete urobiť nastavenie zariadenia, vymeniť náhradné diely alebo zariadenie odložiť.** Toto bezpečnostné opatrenie zabráni neúmyselnému štartu elektrického náradia.

d) **Nepoužívané elektrické náradie uskladnite mimo dosahu detí.** Nedovoľte, aby zariadenie používali osoby, ktoré s ním nie sú oboznámené alebo si neprečítali tieto pokyny. Elektrické náradie je nebezpečné, pokiaľ ho používajú neskúsené osoby.

e) **Elektrické náradie starostlivo ošetríte.** Kontrolujte, či sa pohyblivé diely voľne pohybujú a nezasekávajú sa, či nie sú niektoré diely zlomené alebo tak poškodené, že by mohli ovplyvniť funkciu elektrického náradia. Poškodené diely zariadenia nechajte pred použitím opraviť. Mnohé úrazy sú spôsobené nesprávnou údržbou elektrického náradia.

f) **Rezné nástroje udržiavajte ostré a čisté.** Starostlivo ošetrované rezné nástroje s ostrými reznými hranami sa menej zasekávajú a ľahšie sa vedú.

g) **Elektrické náradie, príslušenstvo, nástroje a pod. používajte podľa návodu.** Zohľadnite pritom pracovné podmienky a činnosť, ktorú je treba vykonať. Použitie elektrického náradia pre iné ako určené účely môže viesť k nebezpečným situáciám.

h) **Udržujte rukoväte a plochy rukoväte v suchu, čistote a bez oleja a tuku.** Klzké rukoväte a plochy rukoväte znemožňujú bezpečnú obsluhu a kontrolu elektrického náradia v nepredvídateľných situáciách.

#### 5) Použitie a ošetrovanie akumulátorového náradia

a) **Akumulátory nabíjajte len v nabíjačke, ktorú odporúča výrobca.**

Pre nabíjačku, ktorá je určená pre daný typ akumulátorov, vzniká nebezpečie požiaru, ak sa používa pre iné akumulátory.

b) **V elektrickom náradí používajte len akumulátory, ktoré sú preň určené.**

Použitie iných akumulátorov môže viesť k zraneniu a nebezpečiu požiaru.

c) **Odkladajte nepoužívané akumulátory v dostatočnej vzdialenosti od kancelárskych sponiek, mincí, kľúčov, klincov, skrutiek alebo iných malých kovových predmetov, ktoré by mohli spôsobiť premostenie kontaktov.**

Skrat medzi kontaktnými akumulátora by mohol spôsobiť popálenie alebo byť príčinou požiaru.

d) **Pri nesprávnom používaní môže z akumulátora vytečť kvapalina.** Vyvarujte sa kontaktu s ňou. Pri náhodnom kontakte opláchnite postihnuté miesto vodou. Ak sa Vám kvapalina dostane do očí, vyhľadajte lekárske ošetrovanie. Kvapalina vytečená z akumulátora môže viesť k podráždeniu kože a popáleninám.

- e) **Nepoužívajte poškodený alebo zmenený akumulátor.**  
Poškodené alebo zmenené akumulátory sa môžu správať nepredvídateľne a viesť k požiaru, výbuchu alebo nebezpečenstvu poranenia.
- f) **Nevystavujte akumulátor ohňu ani príliš vysokým teplotám.**  
Oheň alebo teploty nad 130 °C môžu spôsobiť výbuch.
- g) **Dodržiavajte všetky pokyny na nabíjanie a akumulátor alebo akumulátorové náradie nikdy nenabíjajte mimo teplotného rozsahu uvedeného v návode na obsluhu.**  
Nesprávne nabíjanie alebo nabíjanie mimo prípustného teplotného rozsahu môže zničiť akumulátor alebo zvýšiť nebezpečenstvo požiaru.
- 6) **Servis**
- a) **Elektrické náradie si nechajte opraviť iba kvalifikovaným odborným personálom a používajte len originálne náhradné diely.**  
Iba tak je možné zaistiť, aby bezpečnosť elektrického náradia zostala zachovaná.
- b) **Na poškodených akumulátoroch nikdy nevykonávajte údržbu.**  
Všetku údržbu akumulátorov by mal vykonávať iba výrobca alebo splnomocnené servisy.

#### Bezpečnostné upozornenia pre nožnice na živý plot

- a) **Zostávajúce v dostatočnej vzdialenosti od rezných nožov. Nikdy neskúšajte s rozbehnutými nožmi odstraňovať odrezané časti alebo pridrižovať rezaný materiál.**  
Po vypnutí spínača sa nože ďalej pohybujú. Chvilka nepozornosti pri zaobchádzaní s nožnicami na živý plot môže mať za následok ťažké poranenia.
- b) **Nožnice na živý plot prenášajte len za rukoväť, keď je nôž zastavený a keď nemáte prsty blízko výkonových spínačov.**  
Správne prenášanie nožnic na živý plot znižuje nebezpečenstvo neúmyselnej prevádzky a poranenia, ktoré v dôsledku toho spôsobí nôž.
- c) **Pri preprave alebo skladovaní nožnic na živý plot vždy natiahnite na nože kryt.**  
Správne zaobchádzanie s nožnicami na živý plot znižuje nebezpečenstvo poranenia nožom.
- d) **Pri odstraňovaní zakliesneného reziva alebo vykonávaní prác údržby sa uistite, že sú vypnuté všetky výkonové spínače a že je aktivované blokovanie zapnutia.**  
Neúmyselné zapnutie nožnic na živý plot počas odstraňovania zakliesneného reziva alebo počas údržby môže viesť k ťažkým poraneniam.
- e) **Nožnice na živý plot držte výhradne za izolované plochy rukoväte, pretože nôž sa môže dostať do kontaktu so skrytými vedeniami.**  
Kontakt noža s vedením pod napätím môže viesť pod napätie kovové časti a spôsobiť zásah elektrickým prúdom.
- f) **Všetky vedenia držte v dostatočnej vzdialenosti od oblasti rezania.**  
Nôž môže nedopatrením zarezať do vedení skrytých v živom pletve a kroví.
- g) **Nožnice na živý plot nepoužívajte v zlom počasi, zvlášť pri riziku bleskov.**  
Znižuje to nebezpečenstvo zásahu bleskom.

Prehľadajte živý plot a krovie, či v ňom nie sú skryté predmety (napr. ploty z drôteného pletiva a skryté vedenia).

Odporúča sa použiť prúdový chránič s vypínacím prúdom 30 mA alebo menej.

Držte nožnice na živý plot vždy obomi rukami za obe rukoväte.

Nožnice na živý plot sú určené na práce, pri ktorých stojí používateľ na zemi a nie na rebríku alebo inej nestabilnej ploche.

#### Dodatočné bezpečnostné upozornenia

##### Bezpečné zaobchádzanie s akumulátormi



#### NEBEZPEČENSTVO! Nebezpečenstvo požiaru!

Výrobok s akumulátorom sa musí pri nabíjaní umiestniť na nehorľavú žiaruvzdornú nevodivú podložku.

Akumulátor sa nesmie nabíjať bez dozoru.

Žieravé, vznetlivé a ľahko horľavé predmety je potrebné z okolia nabíjačky a výrobku s akumulátorom odstrániť.

Nabíjačku a výrobok s akumulátorom počas nabíjania nezakrývajte.

Pri tvorbe dymu alebo ohňa okamžite odpojte nabíjačku od zdroja prúdu.

Pre nabíjanie akumulátora používajte len originálnu nabíjačku GARDENA. Používanie iných nabíjačiek môže spôsobiť neopraviteľné škody a dokonca viesť k vzniku požiaru.

Nepoužívajte nabíjačku GARDENA na nabíjanie externých nabíjateľných akumulátorov, pretože GARDENA nezaručuje kompatibilitu, a preto tu môže vzniknúť aj nebezpečenstvo požiaru alebo výbuchu.

Nenabíjajte batérie, ktoré nie sú dobíjateľné.



#### NEBEZPEČENSTVO! Nebezpečenstvo výbuchu!

Výrobky s akumulátorom chráňte pred teplom a ohňom. Výrobky s akumulátorom neodkladajte na vykurovacie telesá a nevystavujte ich po dlhšiu dobu silnému slnečnému žiareniu.

Neprevádzkujte ich vo výbušných atmosférach, napr. v blízkosti horľavých kvapalín (pár), horľavých plynov alebo usadenín prachu. Pri použití akumulátorov môže dôjsť k tvorbe iskier, čím sa môže zapáliť zmes.

Výrobok s akumulátorom nabíjajte a používajte výhradne pri teplote okolia 0 °C až 40 °C. Po dlhšom používaní výrobku nechajte akumulátor vychladnúť.

Kontrolujte pravidelne kábel nabíjačky, či nie je poškodený alebo nemá známky starnutia (krehkosť). Používajte výhradne kábel v bezchybnom stave.

Výrobok s akumulátorom v žiadnom prípade neskladujte ani neprepravujte pri teplote vyššej ako 45 °C, ani ho nevystavujte priamemu slnečnému žiareniu. V ideálnom prípade by mal byť výrobok s akumulátorom skladovaný pri teplote do 25 °C, aby sa čo najviac redukovalo samočinné vybíjanie.

Výrobok s akumulátorom nevystavujte dažďu, vode (ponoreniu) ani vlhkosti. Pokiaľ do výrobku s akumulátorom vnikne voda, zvyšuje sa riziko zásahu elektrickým prúdom.

Pokiaľ sa akumulátor po dlhšiu dobu nepoužíva (v zime), naplno ho nabite, aby ste zabránili úplnému vybitiu.

Neskladujte výrobok s akumulátorom v priestoroch, v ktorých dochádza k elektrostatickému výboju.

#### Elektrická bezpečnosť



#### NEBEZPEČENSTVO! Zástava srdca!

Tento výrobok vytvára počas prevádzky elektromagnetické pole. Toto pole môže mať za určitých podmienok vplyv na činnosť aktívnych alebo pasívnych medicínskych implantátov. Aby sa eliminovali nebezpečné situácie, ktoré by mohli viesť k ťažkým alebo smrteľným zraneniam, mali by osoby s medicínskym implantátom použitie tohto výrobku konzultovať so svojim lekárom alebo s výrobcom implantátu.

Výrobok nabíjaný akumulátormi používajte len v rozsahu teplôt 0 až 40 °C.

Skontrolujte starostlivo priestor, v ktorom sa má výrobok používať, a odstráňte všetky káble a cudzie predmety.

Pred používaním a po každom silnom náraze v priebehu používania musíte výrobok skontrolovať, či nie je opotrebovaný alebo poškodený. V prípade potreby nechajte výrobok opraviť.

Ak sa pri nejakej poruche výrobok nedá vypnúť, položte ho na pevnú podložku a za stálej kontroly počkajte, kým sa nevybije akumulátor. Nefunkčný výrobok pošlite do servisu GARDENA.

Nikdy sa nepokúšajte pracovať s nekompletným výrobkom alebo s výrobkom, na ktorom boli vykonané neautorizované úpravy.

V prípade, že výrobok začne nezvykle vibrovať, vypnite ho. Silné vibrácie môžu spôsobiť zranenie.

Nepoužívajte výrobok v blízkosti vody.

Nepracujte v blízkosti bazénov alebo záhradných rybníkov.

#### Osobná bezpečnosť



#### NEBEZPEČENSTVO! Nebezpečenstvo zadusení!

Menšie diely je možné ľahko prehltnúť. Obaly z umelých hmôt predstavujú pre malé deti nebezpečenstvo zadusení. Pri montáži držte malé deti v dostatočnej vzdialenosti.



#### NEBEZPEČENSTVO! Ublíženie na zdraví!

Ak sa zariadenie vypne kvôli vybitému akumulátoru (kontrolka nabíjania  bliká nazeleno), môže sa stať, že akumulátor sa po určitom čase opäť zotaví. Zariadenie je potom opäť pripravené na prevádzku.

Musíte vedieť, ako môžete tento výrobok v núdzovom prípade kedykoľvek okamžite zastaviť.

Vyvarujte sa kontaktu s olejom na mazanie noža, najmä naň máte alergiu.

Pracujte len pri dennom svetle alebo pri dobrých svetelných podmienkach.

Skontrolujte výrobok pred každým použitím. Vykonajte pred každým použitím vizuálnu kontrolu výrobku. Skontrolujte, či sú voľné privody vzduchu.

Skontrolujte nôž pred každým použitím.

Udržiavajte nôž v dobrom stave.

Pokiaľ v priebehu prevádzky výrobku dôjde k silnému prehriatiu, nechajte ho pred uskladnením vychladnúť.

Výrobok nepreťažujte.

Upozornenie! Ak pri práci používate ochranné prostriedky na ochranu sluchu, pravdepodobne kvôli hlučnosti spôsobenej výrobkom nepočujete, že sa blížila nejaká osoba.

Používajte vždy vhodné oblečenie, ochranné rukavice a pevné topánky.

Uistite sa že máte pri práci bezpečnostnú obuv.

Nepracujte na kizkom povrchu.

## 2. OBSLUHA



#### NEBEZPEČENSTVO! Ublíženie na zdraví!

Nebezpečenstvo porenania v prípade, že výrobok náhodne našartuje.

→ Predtým, ako budete výrobok prepravovať, počkajte, kým sa zastaví nôž a nasuňte naň ochranný kryt.

### Nabíjanie akumulátora [Obr. O1]:



#### POZOR!

**Prepätie poškodzuje akumulátor a sieťovú nabíjačku.**  
→ Uistite sa, že používate správne nabíjacie napätie.

Pred prvým použitím je potrebné akumulátor plne nabiť.

Lítium-iónový akumulátor je možné nabíjať v akomkoľvek stave nabitia a rovnako je možné nabíjanie kedykoľvek prerušiť bez poškodenia (bez pamäťového efektu).

1. Pripojte sieťovú nabíjačku (C) do sieťovej zásuvky.  
Kontrolka LED Zap. (E) svieti na červeno.

2. Pripojte nabíjací kábel (E) do zásuvky nabíjania (F).

**Pokiaľ zelená kontrolka nabíjania (F) na zásuvke nabíjania bliká, akumulátor sa nabíja.**

**Pokiaľ zelená kontrolka nabíjania (F) na zásuvke nabíjania svieti bez prerušenia, akumulátor je plne nabitý**  
(Dĺžka nabíjania, pozri 6. TECHNICKÉ ÚDAJE).

3. Pri nabíjaní kontrolujte v pravidelných intervaloch stav nabíjania.

4. Keď je akumulátor plne nabitý, odpojte nabíjací kábel akumulátora (E) zo zásuvky nabíjania (F).

5. Odpojte sieťovú nabíjačku (C) zo zásuvky.

#### Pracovné polohy:

Nožnice na živý plot sa môžu používať v 3 pracovných polohách.

– Bočné strihanie [Obr. O2]

– Vysoké strihanie [Obr. O3]

– Nízke strihanie [Obr. O4]

#### Spustenie nožnic na živý plot [Obr. O5]:



#### NEBEZPEČENSTVO! Ublíženie na zdraví!

**V prípade, že uvoľníte štartovacie páky a výrobok nezastaví, hrozí nebezpečenstvo zranenia.**

→ Neobchádzajte bezpečnostné zariadenia alebo spínače.  
Neupevňujte napríklad štartovacie páky na rukoväť.

#### Spustenie:

**Výrobok je vybavený dvojručným bezpečnostným zariadením (2 štartovacie páky s blokováním zapnutia), ktoré zamedzujú náhodnému spusteniu výrobku.**

1. Odstráňte z noža ochranný kryt.

2. Jednou rukou držte prednú rukoväť (1) a stlačte prednú štartovaciu páku (2).

3. Druhou rukou držte hlavnú rukoväť (3), posuňte tlačidlo blokovaní zapnutia (4) dopredu a potiahnite zadnú štartovaciu páku (5).  
Nožnice na živý plot sa spustia.

4. Uvoľníte tlačidlo na blokovanie zapnutia (4).

#### Zastavenie:

1. Uvoľníte obidve štartovacie páky (2)/(5).  
Nožnice na živý plot sa zastavia.

2. Predtým, ako budete vykonávať údržbu výrobku, počkajte, kým sa nôž zastaví, a nasuňte naň ochranný kryt.

### 3. ÚDRŽBA



#### NEBEZPEČENSTVO! Ublíženie na zdraví!

**Nebezpečenstvo porezania v prípade, že výrobok náhodne naštartuje.**

→ Predtým, ako budete vykonávať údržbu výrobku, počkajte, kým sa nôž zastaví, a nasuňte naň ochranný kryt.

#### Čistenie nožnic na živý plot [Obr. M1]:



#### NEBEZPEČENSTVO! Ublíženie na zdraví!

**Nebezpečenstvo zranenia a riziko poškodenia výrobku.**

→ Výrobok nikdy nečistite vodou alebo prúdom vody (najmä nie prúdom vody pod vysokým tlakom).

→ Na čistenie nepoužívajte chemikálie, vrátane benzínu alebo rie-didiel. Niektoré z nich môžu poškodiť dôležité plastové diely.

#### Vzduchové štrbiny musia byť vždy čisté.

1. Výrobok čistite vlhkou handričkou.

2. Očistite vzduchové štrbiny (G) mäkkou kefkou (nepoužívajte skrutkovač).

3. Nastriekajte nôž sprejom **GARDENA ošetrojúci sprej č. v. 2366**.  
Pritom zabráňte kontaktu oleja s plastovými dielmi.

#### Čistenie sieťovej nabíjačky:

Predtým, ako pripojíte sieťovú nabíjačku, vždy sa uistite, že sú kontakty zásuvky nabíjania čisté a suché.

#### Nepoužívajte tečúcu vodu.

→ Kontakty a plastové diely očistite mäkkou a suchou handričkou.

### 4. SKLADOVANIE

#### Odstavenie z prevádzky:

**Výrobok musí byť skladovaný na mieste, ktoré je neprístupné deťom.**

1. Nabite akumulátor.

2. Očistite nožnice na živý plot a sieťovú nabíjačku (pozri 3. ÚDRŽBA).

3. Nožnice na živý plot a sieťovú nabíjačku skladujte na suchom, uzavretom mieste zabezpečenom voči mrazu.

### 5. ODSTRAŇOVANIE PORÚCH



#### NEBEZPEČENSTVO! Ublíženie na zdraví!

**Nebezpečenstvo porezania v prípade, že výrobok náhodne naštartuje.**

→ Pred odstraňovaním poruchy výrobku počkajte, kým sa zastaví nôž, a nasuňte na nôž ochranný kryt.

Problém	Možná príčina	Odstránenie
Živý plot nemá čistý rez	Nôž je tupý alebo poškodený.	→ Nôž si nechajte vymeniť v servise GARDENA.
Nožnice na živý plot neštartujú. Kontrolka nabíjania (F) bliká na zeleno	Podpätie.	→ Nabite akumulátor.
Nožnice na živý plot neštartujú. Kontrolka nabíjania (F) bliká na červeno	Akumulátor je preťažený.	→ Uvoľníte štartovacie páky. Naštartujte znovu.
	Nôž je zablokovaný.	→ Odstráňte prekážku. Naštartujte znovu.
	Teplota akumulátora je mimo prípustného rozsahu.	→ Akumulátor používajte len v teplotnom rozsahu okolia medzi 0 °C a 40 °C.
Kontrolka LED Zap. (E) na sieťovej nabíjačke nesvieti	Sieťová nabíjačka je nesprávne zasunutá.	→ Zasuňte sieťovú nabíjačku do zásuvky.



**UPOZORNENIE: Pri iných poruchách sa obráťte na servisné stredisko GARDENA. Opravy môžu vykonávať len servisné strediská GARDENA alebo predajcovia, ktorí sú certifikovaní výrobcom GARDENA.**

### 6. TECHNICKÉ ÚDAJE

Akumulátorové nožnice na živý plot	Jednotka	Hodnota (č.v. 9836)
Zdvihy	1/min	2400
Dĺžka noža	cm	40
Rozstup nožov (zubov)	mm	16
Hmotnosť	kg	2,2
Hladina akustického tlaku L <sub>PA</sub> <sup>1)</sup>	dB(A)	75
Odchýlka k <sub>PA</sub>		3
Hladina akustického výkonu L <sub>WA</sub> <sup>2)</sup> ; meraná/garantovaná	dB(A)	85 / 87
Odchýlka k <sub>WA</sub>		1,6
Vibrácie prenášané do ramena a <sub>vhw</sub> <sup>1)</sup>	m/s <sup>2</sup>	1,5
Odchýlka k <sub>vhw</sub>		1,5

Spôsob merania podľa: <sup>1)</sup> EN 62841-4-2 <sup>2)</sup> RL 2000/14/EC / S.I. 2001 No.1701





**UPOZORNENIE:** Uvedená hodnota vibračnej emisie bola zistená normovaným skúšobným spôsobom a môže byť porovnaná s inými elektrickými nástrojmi. Táto hodnota môže byť použitá aj pre predbežné posúdenie expozície. Hodnota vibračnej emisie sa môže pri skutočnom použití elektrického nástroja meniť.

Akumulátor	Jednotka	Hodnota
Napätie akumulátora	V (DC)	14,4
Kapacita akumulátora	Ah	2,0
Čas nabijania akumulátora 80%/100% (cca)	Min.	160 / 200

Sieťová nabíjačka pre akumulátor	Jednotka	Hodnota (č.v. 9836-00.610.00 EU, 9836-28.610.00 UK)
Sieťové napätie	V (AC)	100 – 240
Sieťová frekvencia	Hz	50 – 60
Menovitý výkon	W	15
Výstupné napätie	V (DC)	18,5
Max. výstupný prúd	mA	600

## 7. PRÍSLUŠENSTVO

GARDENA sieťová nabíjačka	Pre nabíjanie interných akumulátorov.	č.v. 9836-00.610.00 EU, 9836-28.610.00 UK
GARDENA ošetrujúci sprej	Predlžuje životnosť noža a dobu prevádzky akumulátora.	č.v. 2366

## 8. SERVIS

Kontaktné údaje na Servisné centrum GARDENA nájdete na poslednej strane tohto návodu.

## 9. LIKVIDÁCIA

(v zmysle Smernice 2012/19/EÚ/S.I. 2013 No. 3113)



Výrobok sa nesmie likvidovať v bežnom domácom odpade. Musí sa zlikvidovať podľa platných miestnych predpisov týkajúcich sa ochrany životného prostredia.



Akumulátor GARDENA obsahuje lítium-iónové články, ktoré je potrebné na konci ich životnosti zlikvidovať oddelene od bežného domáceho odpadu.

### DÔLEŽITÉ!

→ Výrobok zlikvidujte na miestne príslušnom zbernom a recyklačnom mieste.

## el Mpornturoψάλιδο μπαταρίας

1. ΑΣΦΑΛΕΙΑ	56
2. ΧΕΙΡΙΣΜΟΣ	58
3. ΣΥΝΤΗΡΗΣΗ	59
4. ΑΠΟΘΗΚΕΥΣΗ	59
5. ΑΝΤΙΜΕΤΩΠΙΣΗ ΣΦΑΛΜΑΤΩΝ	59
6. ΤΕΧΝΙΚΑ ΧΑΡΑΚΤΗΡΙΣΤΙΚΑ	59
7. ΕΞΑΡΤΗΜΑΤΑ	59
8. ΣΕΡΒΙΣ	60
9. ΑΠΟΡΡΙΨΗ	60

### Μετάφραση των πρωτότυπων οδηγιών χρήσης



Αυτό το προϊόν δεν προορίζεται για χρήση από άτομα (συμπεριλαμβανομένων παιδιών) με περιορισμένες φυσικές, αισθητικές ή νοητικές ικανότητες ή χωρίς εμπειρία και/ή γνώσεις, εκτός και αν επιβλέπονται από ένα άτομο υπεύθυνο για την ασφάλειά τους ή έχουν λάβει οδηγίες από αυτό το άτομο για το πώς πρέπει να χρησιμοποιείται το προϊόν. Τα παιδιά πρέπει να επιβλέπονται ώστε να διασφαλίζεται ότι δεν παίζουν με το προϊόν. Συνιστούμε τη χρήση του προϊόντος μόνο από άτομα άνω των 16 ετών.

### Προβλεπόμενη χρήση:

Το **Μπορντουροψάλιδο GARDENA** προορίζεται για την κοπή φραχτών από θάμνους, θάμνων, μακρόβιων φυτών και χλοοταπήτην σε ιδιωτικούς κήπους.

Το προϊόν δεν ενδείκνυται για λειτουργία μεγάλης διάρκειας.



### ΚΙΝΔΥΝΟΣ! Πρόκληση σωματικής βλάβης!

→ Μην χρησιμοποιείτε το προϊόν για την κοπή επιφανειών γρασιδιού/άκρων γρασιδιού, για τον τεμαχισμό υλικών ή για λιπασματοποίηση

## 1. ΑΣΦΑΛΕΙΑ

### ΣΗΜΑΝΤΙΚΟ!

Μελετήστε με προσοχή τις οδηγίες χρήσης και φυλάξτε τις για μελλοντική χρήση.

Σύμβολα επάνω στο προϊόν:



Μελετήστε τις οδηγίες χρήσης.



Φοράτε πάντοτε εγκεκριμένες γυαλιά ασφαλείας. Φοράτε πάντοτε εγκεκριμένα γυαλιά προστασίας.



Κίνδυνος – Κρατάτε τα χέρια σας μακριά από το μαχαίρι.



Μην εκθέτετε το μηχάνημα στη βροχή.



Για το φορτιστή: Αποσυνδέστε αμέσως το φις από την πρίζα αμέσως όταν το καλώδιο έχει υποστεί ζημίες ή έχει κοπεί.

### Γενικές υποδείξεις ασφαλείας

### Γενικές υποδείξεις ασφαλείας για ηλεκτρικά εργαλεία



### ΠΡΟΕΙΔΟΠΟΙΗΣΗ!

Διαβάστε όλες τις υποδείξεις ασφαλείας και τις οδηγίες. Σε περίπτωση παραλείψεων κατά την τήρηση των υποδείξεων ασφαλείας και των οδηγιών δεν αποκλείονται ηλεκτροπληξία, πυρκαγιά και/ή σοβαροί τραυματισμοί.

Φυλάξτε όλες τις υποδείξεις ασφαλείας και τις οδηγίες για μελλοντική χρήση. Ο χρησιμοποιούμενος στις υποδείξεις ασφαλείας όρος «ηλεκτρικό εργαλείο» αναφέρεται σε ηλεκτρικά εργαλεία (με καλώδιο) που λειτουργούν με παροχή ρεύματος δικτύου και σε ηλεκτρικά εργαλεία με μπαταρία (χωρίς καλώδιο).

### 1) Ασφάλεια εργασίας

α) Διατηρείτε το χώρο εργασίας καθαρό και καλά φωτιζόμενο. Ένας χώρος εργασίας χωρίς καλό φωτισμό και χωρίς τάξη μπορεί να προκαλέσει ατυχήματα.

β) Μην εργάζεστε με το ηλεκτρικό εργαλείο σας σε περιβάλλον με κίνδυνο έκρηξης όπου υπάρχουν εύφλεκτα υγρά, αέρια ή σκόνης. Τα ηλεκτρικά εργαλεία δημιουργούν σπινθήρες που μπορούν να προκαλέσουν ανάφλεξη της σκόνης ή των ατμών.

γ) Κατά τη χρήση ηλεκτρικών εργαλείων απομακρύνετε παιδιά και άλλα άτομα. Εάν αποσπαστεί η προσοχή σας, ενδέχεται να χάσετε τον έλεγχο του εργαλείου.

### 2) Ηλεκτρική ασφάλεια

α) Το φις σύνδεσης του ηλεκτρικού εργαλείου πρέπει να ταιριάζει στην πρίζα. Δεν επιτρέπεται καμία τροποποίηση του φις. Μην χρησιμοποιείτε φις προσαρμογέα με ηλεκτρικά εργαλεία που διαθέτουν προστασία γείωσης. Μην τροποποιήσετε φις και κατάλληλες πρίζες περιορίζουν τον κίνδυνο ηλεκτροπληξίας.

β) Αποφύγετε την επαφή του σώματος με γειωμένες επιφάνειες, όπως σωλήνες, σώματα καλοριφέρ, ηλεκτρικές εστίες και ψυγεία. Υφίσταται αυξημένος κίνδυνος ηλεκτροπληξίας όταν το σώμα σας είναι γειωμένο.

γ) Μην εκθέτετε τα ηλεκτρικά εργαλεία στη βροχή ή στην υγρασία. Η διείσδυση νερού σε ηλεκτρικό εργαλείο αυξάνει τον κίνδυνο ηλεκτροπληξίας.

δ) Μην χρησιμοποιείτε εσφαλμένα το καλώδιο για να μεταφέρετε, να κρεμάσετε το ηλεκτρικό εργαλείο ή να αποσυνδέσετε το φις από την πρίζα. Διατηρείτε το καλώδιο μακριά από επιφάνειες υψηλής θερμοκρασίας, λάδι, αιχμηρές άκρες ή περιστρεφόμενα ή κινούμενα εξαρτήματά του. Τα ελαττωματικά ή μπερδεμένα καλώδια αυξάνουν τον κίνδυνο ηλεκτροπληξίας.



- ε) Εάν εργάζεστε με το ηλεκτρικό εργαλείο σε υπαίθριο χώρο, χρησιμοποιείτε αποκλειστικά καλώδια προέκτασης κατάλληλα για υπαίθριο χώρο. Η χρήση κατάλληλου για υπαίθριους χώρους καλωδίου προέκτασης περιορίζει τον κίνδυνο ηλεκτροπληξίας.
- στ) Εάν πρέπει να χρησιμοποιήσετε αναγκαστικά το ηλεκτρικό εργαλείο σε υγρό περιβάλλον, χρησιμοποιείτε διακόπτη προστασίας από ρεύματα διαρροής. Η χρήση του διακόπτη προστασίας από ρεύματα διαρροής περιορίζει τον κίνδυνο ηλεκτροπληξίας.

### 3) Ασφάλεια προσωπικού

- α) Είστε προσεκτικοί, προσέχετε τι κάνετε και χρησιμοποιείτε το ηλεκτρικό εργαλείο με σύνεση κατά την εργασία. Δεν επιτρέπεται να χρησιμοποιείτε ηλεκτρικά εργαλεία εάν είστε κουρασμένοι ή άρρωστοι ούτε είστε υπό την επήρεια ναρκωτικών, αλκοόλ ή φαρμάκων. Μια στιγμή απροσεξίας κατά το χειρισμό του ηλεκτρικού εργαλείου μπορεί να προκαλέσει σοβαρούς τραυματισμούς.
- β) Χρησιμοποιείτε μέσα ατομικής προστασίας και φοράτε πάντοτε προστατευτικά γυαλιά. Η χρήση μέσων ατομικής προστασίας όπως μάσκα κατά σκόνης, αντιολισθητικά παπούτσια ασφαλείας, προστατευτικό κράνος ή ωτοασπίδες ανάλογα με το είδος και τη χρήση του ηλεκτρικού εργαλείου περιορίζει τον κίνδυνο τραυματισμών.
- γ) Αποφεύγετε την τυχαία θέση σε λειτουργία. Βεβαιώνετε ότι το ηλεκτρικό εργαλείο είναι απενεργοποιημένο προτού το συνδέσετε στην παροχή ρεύματος και/ή με τη μπαταρία ή προτού το σηκώσετε ή το μεταφέρετε. Εάν κατά τη μεταφορά του ηλεκτρικού εργαλείου έχετε το δάκτυλό σας στο διακόπτη ή εάν το συνδέσετε ενεργοποιημένο στην παροχή ρεύματος, μπορούν να προκύψουν ατυχήματα.
- δ) Αφαιρείτε τα εργαλεία ρύθμισης ή τα κλειδιά βίδας προτού ενεργοποιήσετε το ηλεκτρικό εργαλείο. Ένα εργαλείο ή ένα κλειδί που βρίσκεται σε περιστρεφόμενο τμήμα της συσκευής μπορεί να προκαλέσει τραυματισμούς.
- ε) Αποφεύγετε κάθε μη φυσιολογική στάση του σώματος. Φροντίστε κατά την εργασία ώστε η στάση του σώματός σας να είναι ασφαλής και διατηρείτε ανά πάσα στιγμή την ισορροπία σας. Έτσι είστε σε θέση να ελέγχετε καλύτερα το ηλεκτρικό εργαλείο σε απροσδόκητες καταστάσεις.
- στ) Φοράτε πάντοτε κατάλληλα ενδύματα. Μην φοράτε φαρδιά ενδύματα ή κοσμήματα. Φροντίστε ώστε τα μαλλιά, τα ενδύματα και τα γάντια σας να είναι μακριά από κινούμενα εξαρτήματα. Τα φαρδιά ενδύματα, κοσμήματα και μακριά μαλλιά ενδέχεται να παρασυρθούν από κινούμενα εξαρτήματα.
- ζ) Εάν μπορούν να εγκατασταθούν συστήματα αναρρόφησης και συλλογής σκόνης, βεβαιώνετε ότι αυτά έχουν συνδεθεί και χρησιμοποιούνται σωστά. Η χρήση συστήματος αναρρόφησης σκόνης μπορεί να περιορίσει τους κινδύνους από τη σκόνη.
- η) Μην θεωρείτε εσφαλμένα ότι είστε ασφαλείς και μην παραβλέπετε τους κανόνες ασφαλείας για τα ηλεκτρικά εργαλεία, ακόμη και όταν έχετε εξοικειωθεί με το ηλεκτρικό εργαλείο ύστερα από επανειλημμένη χρήση. Ο απρόσεκτος χειρισμός μπορεί να έχει ως αποτέλεσμα την πρόκληση σοβαρών τραυματισμών μέσα σε λίγα δευτερόλεπτα.

### 4) Χρήση και χειρισμός του ηλεκτρικού εργαλείου

- α) Μην υπερφορτώνετε το μηχανήμα. Χρησιμοποιείτε το κατάλληλο για την εργασία σας ηλεκτρικό εργαλείο. Με το κατάλληλο ηλεκτρικό εργαλείο εργάζεστε αποτελεσματικότερα και με μεγαλύτερη ασφάλεια στο αναφερόμενο πεδίο ισχύος.
- β) Μην χρησιμοποιείτε ένα ηλεκτρικό εργαλείο με ελαττωματικό διακόπτη. Ένα ηλεκτρικό εργαλείο που δεν μπορεί πλέον να ενεργοποιείται ή να απενεργοποιείται, είναι επικίνδυνο και πρέπει να επισκευαστεί.
- γ) Αποσυνδέστε το φις από την πρίζα και/ή αφαιρέστε τη μπαταρία προτού διεξάγετε ρυθμίσεις στο μηχανήμα, αντικαταστήσετε παρελκόμενα ή αποθέσετε το μηχανήμα. Αυτά τα μέτρα ασφαλείας αποκλείουν την ενεργοποίηση του ηλεκτρικού εργαλείου κατά λάθος.
- δ) Φυλάσσετε τα ηλεκτρικά εργαλεία που δεν χρησιμοποιείτε σε μέρος στο οποίο δεν έχουν πρόσβαση παιδιά. Μην επιτρέπετε σε άτομα που δεν είναι εξοικειωμένα με το μηχανήμα ή δεν έχουν μελετήσει τις οδηγίες να χειρίζονται το μηχανήμα. Τα ηλεκτρικά εργαλεία είναι επικίνδυνα όταν τα χρησιμοποιούν άτομα που δεν διαθέτουν τη σχετική πείρα.
- ε) Περιποιείστε σχολαστικά τα ηλεκτρικά εργαλεία. Ελέγχετε αν λειτουργούν άψογα τα κινούμενα εξαρτήματα και δεν παρουσιάζουν εμπλοκή, αν κάποια εξαρτήματα είναι σπασμένα ή έχουν υποστεί τόσο σοβαρές ζημιές ώστε να επηρεάζεται η λειτουργία του ηλεκτρικού εργαλείου. Πριν από τη χρήση του μηχανήματος δρομολογήστε την επισκευή των ελαττωματικών εξαρτημάτων του. Πολλά ατυχήματα οφείλονται στην κακή συντήρηση των ηλεκτρικών εργαλείων.
- στ) Διατηρείτε τα κοπτικά εργαλεία ακονισμένα και σε καθαρή κατάσταση. Τα σχολαστικά συντηρημένα κοπτικά εργαλεία με κοφτερές λάμες παρουσιάζουν λιγότερες εμπλοκές και διευθύνονται πιο εύκολα.
- ζ) Χρησιμοποιείτε τα ηλεκτρικά εργαλεία τα παρελκόμενα, τα πρόσθετα εργαλεία κλπ. σύμφωνα με τις παρούσες οδηγίες. Λαμβάνετε πάντα υπόψη τις συνθήκες και το είδος της εργασίας. Η χρήση ηλεκτρικών εργαλείων για άλλες χρήσεις από αυτές για τις οποίες προορίζονται μπορεί να προκαλέσει επικίνδυνες καταστάσεις.
- η) Διατηρείτε τις λαβές και τις επιφάνειες των λαβών στεγνές, καθαρές, και χωρίς λάδι και γράσο. Οι ολισθηρές λαβές και επιφάνειες λαβών δεν επιτρέπουν τον ασφαλή χειρισμό και έλεγχο του ηλεκτρικού εργαλείου σε απρόβλεπτες καταστάσεις.

### 5) Χρήση και χειρισμός του εργαλείου μπαταρίας

- α) Να φορτίζετε τις μπαταρίες μόνο σε φορτιστές που συνιστώνται από τον κατασκευαστή. Ένας φορτιστής που προορίζεται για ορισμένο είδος μπαταρίας μπορεί να προκαλέσει κίνδυνο πυρκαγιάς εάν χρησιμοποιηθεί μαζί με άλλες μπαταρίες.
- β) Να χρησιμοποιείτε μόνο τις για τον σκοπό αυτό προβλεπόμενες μπαταρίες στα ηλεκτρικά εργαλεία. Η χρήση άλλων μπαταριών μπορεί να προκαλέσει τραυματισμούς και κίνδυνο πυρκαγιάς.
- γ) Να κρατάτε τη μη χρησιμοποιούμενη μπαταρία μακριά από συνδετήρες, νομίσματα, κλειδιά, καρφιά, βίδες ή από άλλα μεταλλικά μικροαντικείμενα που θα μπορούσαν να προκαλέσουν γεφύρωση των επαφών. Ένα βραχυκύκλωμα μεταξύ των επαφών της μπαταρίας μπορεί να οδηγήσει σε φωτιά και εγκαύματα.
- δ) Σε περίπτωση εσφαλμένης χρήσης μπορεί να εξέλθει υγρό από τη μπαταρία. Να αποφεύγετε την επαφή με το εξερχόμενο υγρό. Σε περίπτωση επαφής, ξεπλύνετε με νερό. Εάν το υγρό εισέλθει στα μάτια, συμβουλευθείτε και έναν γιατρό. Το εξερχόμενο υγρό μπαταρίας μπορεί να προκαλέσει δερματικούς ερεθισμούς και εγκαύματα.
- ε) Μην χρησιμοποιείτε ελαττωματικές ή τροποποιημένες μπαταρίες. Οι ελαττωματικές ή οι τροποποιημένες μπαταρίες μπορούν να παρουσιάσουν απρόβλεπτη συμπεριφορά και να προκαλέσουν κίνδυνο πυρκαγιάς, έκρηξης ή τραυματισμού.
- στ) Μην εκθέτετε τη μπαταρία σε φωτιά ή υπερβολικές θερμοκρασίες. Η φωτιά ή θερμοκρασίες άνω των 130 °C μπορούν να προκαλέσουν έκρηξη.
- ζ) Τηρείτε όλες τις οδηγίες και μην φορτίζετε τη μπαταρία ή το εργαλείο μπαταρίας εκτός των αναφερόμενων στις οδηγίες χρήσης ορίων θερμοκρασίας. Η εσφαλμένη φόρτιση ή η φόρτιση εκτός των επιτρεπόμενων ορίων θερμοκρασίας μπορεί να καταστρέψει τη μπαταρία και να αυξήσει τον κίνδυνο πυρκαγιάς.

### 6) Σέρβις

- α) Επισκευές του ηλεκτρικού εργαλείου πρέπει να ανατίθενται αποκλειστικά σε εκπαιδευμένο προσωπικό και πρέπει να διεξάγονται μόνο με χρήση γνήσιων ανταλλακτικών. Με τον τρόπο αυτό διασφαλίζεται η ασφάλεια του ηλεκτρικού εργαλείου.
- β) Μην συντηρείτε ποτέ ελαττωματικές μπαταρίες. Η όλη συντήρηση των μπαταριών πρέπει να γίνεται αποκλειστικά από τον κατασκευαστή ή εξουσιοδοτημένα τμήματα εξυπηρέτησης πελατών.

### Υποδείξεις ασφαλείας για μορντουροψάλιδα

- α) Όλα τα τμήματα του σώματος να είναι μακριά από το μαχαίρι. Μη προσπαθήσετε να αφαιρέσετε κομμένα κλαδιά όταν είναι ενεργοποιημένο το μαχαίρι ή να κρατήσετε υλικά προς κοπή. Τα μαχαίρια εξακολουθούν να κινούνται μετά το κλείσιμο του διακόπτη. Μια στιγμή απροσεξίας κατά το χειρισμό του μορντουροψάλιδου μπορεί να προκαλέσει σοβαρούς τραυματισμούς.
- β) Μεταφέρετε το μορντουροψάλιδο από τη λαβή με ακινητοποιημένο μαχαίρι και χωρίς να έχετε τα δάκτυλά σας κοντά στο διακόπτη ρεύματος. Η σωστή μεταφορά του μορντουροψάλιδου περιορίζει τον κίνδυνο της τυχαίας λειτουργίας και ενός ενδεχόμενου τραυματισμού από το μαχαίρι.
- γ) Κατά τη μεταφορά ή την αποθήκευση του μορντουροψάλιδου τοποθετείτε πάντοτε το προστατευτικό κάλυμμα επάνω από τα μαχαίρια. Ο σωστός χειρισμός του μορντουροψάλιδου περιορίζει τον κίνδυνο τραυματισμού από το μαχαίρι.
- δ) Βεβαιώνετε ότι είναι κλειστοί όλοι οι διακόπτες ρεύματος και έχει ενεργοποιηθεί η ασφάλεια ενεργοποίησης όταν αφαιρέσετε ενσφηνωμένο υλικό κοπής ή εκτελείτε εργασίες συντήρησης. Η τυχαία ενεργοποίηση του μορντουροψάλιδου κατά την αφαίρεση ενσφηνωμένου υλικού κοπής ή τη συντήρηση μπορεί να έχει ως αποτέλεσμα την πρόκληση σοβαρών τραυματισμών.
- ε) Κρατάτε το μορντουροψάλιδο αποκλειστικά από τις μονωμένες επιφάνειες λαβών, διότι το μαχαίρι κοπής μπορεί να έρθει σε επαφή με κρυμμένα ηλεκτρικά καλώδια. Η επαφή των μαχαiriών με ρευματοφόρο αγωγό μπορεί να τροφοδοτήσει μεταλλικά μέρη της συσκευής με τάση και να προκαλέσει έτσι ηλεκτροπληξία.
- στ) Διατηρείτε όλα τα καλώδια εκτός της περιοχής κοπής. Τα καλώδια μπορεί να είναι κρυμμένα σε φράχτες και θάμνους και να κοπούν κατά λάθος από το μαχαίρι.
- ζ) Μην χρησιμοποιείτε το μορντουροψάλιδο σε κακές καιρικές συνθήκες, ιδίως όταν υπάρχει κίνδυνος κεραυνών. Έτσι περιορίζεται ο κίνδυνος ηλεκτροπληξίας.

Ελέγχετε τους φράχτες και τους θάμνους για κρυμμένα αντικείμενα (π.χ., συρματινούς φράχτες και κρυμμένα καλώδια).

Συνιστάται η χρήση ενός διακόπτη προστασίας από ρεύματα διαρροής με ρεύμα ενεργοποίησης 30 mA ή χαμηλότερο.

Κρατάτε το μορντουροψάλιδο και με τα δύο χέρια από τις δύο λαβές.

Το μορντουροψάλιδο προορίζεται για εργασίες, κατά τις οποίες ο χρήστης στέκεται στο έδαφος και όχι επάνω σε σκάλα ή άλλη ασταθή επιφάνεια.

### Πρόσθετες υποδείξεις ασφαλείας

#### Ασφαλής χειρισμός των μπαταριών



**ΚΙΝΔΥΝΟΣ! Κίνδυνος πυρκαγιάς!**

Το προϊόν μπαταρίας που πρόκειται να φορτιστεί πρέπει να βρίσκεται σε μη εύφλεκτη, ανθεκτική στη θερμότητα και μη αγώγιμη επιφάνεια κατά τη διάρκεια της διαδικασίας φόρτισης.

**Η μπαταρία δεν πρέπει να φορτίζεται χωρίς επίβλεψη.**

**Προστατεύετε το φορτιστή και το προϊόν μπαταρίας από καυστικά, αναφλέξιμα και εύφλεκτα αντικείμενα.**

**Ο φορτιστής και το προϊόν μπαταρίας δεν επιτρέπεται να καλύπτονται κατά τη διαδικασία της φόρτισης.**

Σε περίπτωση σχηματισμού καπνού ή πυρκαγιάς αποσυνδέστε αμέσως το φορτιστή από την ηλεκτρική παροχή.

Για τη φόρτιση της μπαταρίας χρησιμοποιείτε αποκλειστικά το γνήσιο φορτιστή GARDENA. Η χρήση άλλων φορτιστών μπορεί να προκαλέσει ανεπιθύμητες ζημιές στη μπαταρία, ακόμη και πυρκαγιά.

Μην χρησιμοποιείτε το φορτιστή GARDENA για τη φόρτιση μπαταριών τρίτων κατασκευαστών, επειδή η GARDENA δεν μπορεί να εγγυηθεί τη συμβατότητα και για το λόγο αυτό και στην περίπτωση αυτή θα μπορούσε να υπάρχει κίνδυνος πυρκαγιάς και έκρηξης.

Μην φορτίζετε μπαταρίες που δεν είναι επαναφορτιζόμενες.



**ΚΙΝΔΥΝΟΣ! Κίνδυνος έκρηξης!**

**Προστατεύετε τα προϊόντα μπαταρίας από τη θερμότητα και τη φωτιά. Μην αποθέτετε τα προϊόντα μπαταρίας επάνω σε θερμαντικά σώματα και μην τα εκθέτετε για μεγάλο διάστημα σε έντονη ηλιακή ακτινοβολία.**

**Απαγορεύεται η χρήση των μπαταριών σε εκρήξιμες ατμόσφαιρες, π.χ., κοντά σε εύφλεκτα υγρά (ατμοί), εύφλεκτα αέρια ή συσσωρευμένη σκόνη. Κατά τη χρήση μπαταριών μπορεί να προκληθεί σχηματισμός σπινθηρών, οι οποίοι μπορούν να προκαλέσουν ανάφλεξη μειγμάτων.**

Φορτίζετε και χρησιμοποιείτε το προϊόν μπαταρίας αποκλειστικά σε θερμοκρασία περιβάλλοντος μεταξύ 0 °C και 40 °C. Αφήστε τη μπαταρία να κρυώσει ύστερα από παρατεταμένη χρήση.

Ελέγχετε τακτικά το καλώδιο φόρτισης για ενδείξεις ζημιών ή παλαιώσης (ψαθυρότητα). Χρησιμοποιείτε το καλώδιο μόνον όταν αυτό είναι σε άψογη κατάσταση.

Μην αποθηκεύετε ούτε μεταφέρετε το προϊόν μπαταρίας σε καμία περίπτωση σε θερμοκρασία άνω των 45 °C ή εκτεθειμένο απευθείας στην ηλιακή ακτινοβολία. Στην ιδανική περίπτωση, το προϊόν μπαταρίας θα πρέπει να φυλάσσεται σε θερμοκρασία κάτω των 25 °C προκειμένου να περιορίζεται η αυτόματη εκφόρτιση του.

Μην εκθέτετε το προϊόν μπαταρίας στη βροχή, στο νερό (εμβάπτιση) ούτε στην υγρασία. Η εισχώρηση νερού στο προϊόν μπαταρίας αυξάνει τον κίνδυνο ηλεκτροπληξίας.

Όταν η μπαταρία δεν χρησιμοποιείται για μεγάλο διάστημα (χειμώνας), φορτίστε πλήρως την μπαταρία ώστε να αποφευχθεί η βαθιά εκφόρτιση.

Μην αποθηκεύετε το προϊόν μπαταρίας σε χώρους στους οποίους προκαλείται ηλεκτροστατική εκφόρτιση.

**Ηλεκτρική ασφάλεια**



**ΚΙΝΔΥΝΟΣ! Καρδιακή ανακοπή!**

**Αυτό το προϊόν δημιουργεί ηλεκτρομαγνητικό πεδίο κατά τη λειτουργία. Αυτό το πεδίο μπορεί υπό ορισμένες συνθήκες να επηρεάσει τη λειτουργία ενεργητικών ή παθητικών ιατρικών εμφυτευμάτων. Για να αποκλειστεί ο κίνδυνος καταστάσεων που μπορούν να καταλήξουν σε σοβαρούς ή θανάσιμους τραυματισμούς, τα άτομα που φέρουν ιατρικό εμφύτευμα πρέπει να συμβουλευτούν το ιατρό τους ή τον κατασκευαστή του εμφυτεύματος προτού χρησιμοποιήσουν το μηχάνημα.**

Χρησιμοποιείτε το προϊόν μπαταρίας μόνο μεταξύ 0 έως 40 °C.

Εξετάστε προσεκτικά το έδαφος όπου πρόκειται να χρησιμοποιηθεί το προϊόν και απομακρύνετε όλα τα καλώδια και τα ξένα αντικείμενα.

Πριν από τη χρήση και ύστερα από πλήγμα ισχυρού κραδασμού, το προϊόν πρέπει να υποβληθεί σε έλεγχο για ενδείξεις φθοράς ή ζημίας. Αν χρειάζεται, εκτελέστε τις αντίστοιχες εργασίες επισκευής.

Αν το προϊόν δεν μπορεί να απενεργοποιηθεί πλέον λόγω ελαττώματος, τοποθετήστε το σε σταθερή επιφάνεια και περιμένετε να εκφορτιστεί η μπαταρία ενώ το επιβλέπετε. Στείλτε το ελαττωματικό προϊόν στο τμήμα σέρβις της εταιρείας GARDENA.

Μην επιχειρήσετε ποτέ να εργαστείτε με ένα ατελές προϊόν ή ένα προϊόν που έχει υποστεί μη ενγκριμένες τροποποιήσεις.

Απενεργοποιήστε το προϊόν εάν παρουσιάσει αφύσικους κραδασμούς.

Οι ισχυροί κραδασμοί μπορούν να προκαλέσουν τραυματισμούς.

Μην χρησιμοποιείτε το προϊόν κοντά σε νερό.

Μην εργάζεστε κοντά σε πσίονες ή λήμνες κήπων.

**Ατομική ασφάλεια**



**ΚΙΝΔΥΝΟΣ! Κίνδυνος ασφυξίας!**

**Μικρά εξαρτήματα μπορούν να καταποθούν εύκολα. Η πλαστική σακούλα εγκυμονεί κίνδυνο ασφυξίας για μικρά παιδιά. Απομακρύνετε τα παιδιά κατά τη διάρκεια της συναρμολόγησης.**



**ΚΙΝΔΥΝΟΣ! Πρόκληση σωματικής βλάβης!**

Όταν η συσκευή απενεργοποιείται λόγω εκφορτισμένης μπαταρίας (η ένδειξη ελέγχου φόρτισης  αναβοσβήνει με πράσινο χρώμα), η μπαταρία μπορεί να ανακάμψει ύστερα από κάποιο διάστημα. Η συσκευή είναι τότε και πάλι σε λειτουργική ετοιμότητα.

Πρέπει να γνωρίζετε πώς μπορείτε να απενεργοποιήσετε αυτό το προϊόν ανά πάσα στιγμή σε περίπτωση έκτακτης ανάγκης.

Αποφύγετε την επαφή με το λάδι του μαχαίριού, ιδιαίτερα όταν έχετε αλλεργία σε αυτό.

Εργάζεστε μόνο με το φως της ημέρας ή σε καλές συνθήκες ορατότητας.

Ελέγχετε το προϊόν πριν από κάθε χρήση. Πριν από κάθε χρήση διεξάγετε οπτικό έλεγχο του προϊόντος. Ελέγχετε αν είναι ελεύθερες οι εισόδους αέρα.

Ελέγχετε το μαχαίρι πριν από κάθε χρήση.

Διατηρείτε το μαχαίρι σε καλά συντηρημένη κατάσταση.

Αν κατά τη διάρκεια της λειτουργίας του προϊόντος αναπτυχθεί έντονη θερμότητα, αφήστε το να κρυώσει πριν από την αποθήκευση.

Μην υπερφορτώνετε το προϊόν.

Προειδοποίηση! Κατά την εργασία με ωτοασπίδες και λόγω των θορύβων που προκαλούνται από το προϊόν ο χειριστής πιθανόν να μην αντιληφθεί άτομα που πλησιάζουν.

Φοράτε πάντοτε κατάλληλα ρούχα, προστατευτικά γάντια και σταθερά υποδήματα.

Φροντίζετε να φοράτε ασφαλή υποδήματα κατά την εργασία.

Μην εργάζεστε σε ολισθηρό έδαφος.

## 2. ΧΕΙΡΙΣΜΟΣ



**ΚΙΝΔΥΝΟΣ! Πρόκληση σωματικής βλάβης!**

**Κίνδυνος πρόκλησης τραυματών κοπής σε περίπτωση τυχαίας εκκίνησης του προϊόντος.**

→ Περιμένετε μέχρι να ακινητοποιηθεί το μαχαίρι, αφαιρέστε τη μπαταρία και τοποθετήστε το προστατευτικό κάλυμμα στο μαχαίρι προτού αποθέσετε ή μεταφέρετε το προϊόν.

**Φόρτιση μπαταρίας [Εικ. 01]:**



**ΠΡΟΣΟΧΗ!**

**Η υπέρταση προκαλεί ζημιές στη μπαταρία και στο φορτιστή.**



→ Βεβαιωθείτε ότι χρησιμοποιείτε τη σωστή τάση δικτύου.

Πριν την πρώτη χρήση, η μπαταρία πρέπει να φορτιστεί πλήρως.

Η μπαταρία ιόντων λιθίου μπορεί να φορτιστεί σε κάθε κατάσταση φόρτισης και η διαδικασία φόρτισης μπορεί να διακοπεί ανά πάσα στιγμή χωρίς να προκληθούν ζημιές σε αυτήν (δεν υπάρχει φαινόμενο μνήμης).

1. Συνδέστε το φορτιστή  στην πρίζα.



Η φωτοδίοδος λειτουργίας  ανάβει με κόκκινο χρώμα.

2. Συνδέστε το καλώδιο φόρτισης της μπαταρίας  στην υποδοχή φόρτισης .

**Η μπαταρία φορτίζεται όταν η ένδειξη ελέγχου φόρτισης  της υποδοχής φόρτισης αναβοσβήνει με πράσινο χρώμα.**

**Η μπαταρία έχει φορτιστεί πλήρως όταν η ένδειξη ελέγχου φόρτισης  της υποδοχής φόρτισης ανάβει με πράσινο χρώμα (διάρκεια φόρτισης, βλ. 6. ΤΕΧΝΙΚΑ ΧΑΡΑΚΤΗΡΙΣΤΙΚΑ).**

3. Ελέγχετε κατά τακτά διαστήματα την κατάσταση φόρτισης κατά τη φόρτιση.

4. Όταν η μπαταρία έχει φορτιστεί πλήρως, αποσυνδέστε το καλώδιο φόρτισης μπαταρίας  από την υποδοχή φόρτισης .

5. Αποσυνδέστε το φορτιστή  από την πρίζα.

**Θέσεις εργασίας:**

Το μορντουροψάλιδο μπορεί να λειτουργεί σε 3 θέσεις εργασίας.

– Πλευρική κοπή [Εικ. 02]

– Κοπή σε μεγάλο ύψος [Εικ. 03]

– Κοπή χαμηλά [Εικ. 04]

**Εκκίνηση του μορντουροψάλιδο [Εικ. 05]:**



**ΚΙΝΔΥΝΟΣ! Πρόκληση σωματικής βλάβης!**

**Υπάρχει κίνδυνος τραυματισμού όταν το προϊόν δεν ακινητοποιείται κατά την απελευθέρωση των μοχλών εκκίνησης.**

→ Μην παρακάμπετε τις διατάξεις ασφαλείας ή τους διακόπτες. Για παράδειγμα, μην στερεώνετε τους μοχλούς εκκίνησης στη λαβή.

**Εκκίνηση:**

Το προϊόν διαθέτει διάταξη ασφαλείας δύο χεριών (2 μοχλούς εκκίνησης με ασφάλεια ενεργοποίησης) που αποτρέπει την ακούσια ενεργοποίηση του προϊόντος.

1. Αφαιρέστε το προστατευτικό κάλυμμα από το μαχαίρι.
2. Κρατήστε τη μπροστινή χειρολαβή ① με το ένα χέρι και πατήστε το μπροστινό μοχλό εκκίνησης ②.
3. Κρατήστε την κύρια λαβή ③ με το άλλο χέρι, σπρώξτε την ασφάλεια ενεργοποίησης ④ προς τα εμπρός και τραβήξτε τον πίσω μοχλό εκκίνησης ⑤.  
Το *μπορντουροψάλιδο τίθεται σε λειτουργία.*
4. Απελευθερώστε και πάλι την ασφάλεια ενεργοποίησης ④.

#### Διακοπή:

1. Απελευθερώστε και τους δύο μοχλούς εκκίνησης ②/⑤.  
Το *μπορντουροψάλιδο τίθεται εκτός λειτουργίας.*
2. Περιμένετε μέχρι να ακινητοποιηθεί το μαχαίρι και σπρώξτε το προστατευτικό κάλυμμα επάνω από το μαχαίρι.

### 3. ΣΥΝΤΗΡΗΣΗ



#### ΚΙΝΔΥΝΟΣ! Πρόκληση σωματικής βλάβης!

Κίνδυνος πρόκλησης τραυματών κοπής σε περίπτωση τυχαίας εκκίνησης του προϊόντος.

→ Περιμένετε μέχρι να ακινητοποιηθεί το μαχαίρι και σπρώξτε το προστατευτικό κάλυμμα επάνω από το μαχαίρι προτού συντηρήσετε το προϊόν.

#### Καθαρισμός του μπορντουροψάλιδου [Εικ. M1]:



#### ΚΙΝΔΥΝΟΣ! Πρόκληση σωματικής βλάβης!

Κίνδυνος τραυματισμού και πρόκλησης ζημίας στο προϊόν.

→ Μην καθαρίζετε το προϊόν με νερό ή ριπή νερού (ιδίως ριπή νερού υψηλής πίεσης).

→ Μην χρησιμοποιείτε χημικά προϊόντα, συμπεριλαμβανομένης της βενζίνης ή διαλύτες. Ορισμένα από αυτά τα προϊόντα μπορούν να καταστρέψουν σημαντικά πλαστικά εξαρτήματα.

#### Τα στόμια αερισμού πρέπει να διατηρούνται πάντοτε καθαρά.

1. Καθαρίζετε το προϊόν με υγρό πανί.
2. Καθαρίζετε τα στόμια αερισμού ⑥ με μαλακή βούρτσα (μην χρησιμοποιείτε κατσαβίδι).
3. Ψεκάστε το μαχαίρι με το **σπρέι περιποίησης GARDENA, αριθ. προϊόντος 2366.**  
*Αποφεύγετε να έρχονται σε επαφή με το λάδι τα πλαστικά μέρη.*

#### Καθαρισμός του φορτιστή:

Βεβαιώνετε ότι οι επαφές της υποδοχής φόρτισης και του φορτιστή είναι πάντοτε καθαρές και στεγνές προτού συνδέσετε το φορτιστή.

#### Μην χρησιμοποιείτε τρεχούμενο νερό.

→ Καθαρίζετε τις επαφές και τα πλαστικά εξαρτήματα με μαλακό, στεγνό πανί.

### 4. ΑΠΟΘΗΚΕΥΣΗ

#### Θέση εκτός λειτουργίας:

Το προϊόν πρέπει να φυλάσσεται σε μέρος στο οποίο δεν έχουν πρόσβαση παιδιά.

1. Φορτίστε την μπαταρία.
2. Καθαρίστε το μπορντουροψάλιδο και το φορτιστή (βλ. 3. ΣΥΝΤΗΡΗΣΗ).
3. Φυλάσσετε το μπορντουροψάλιδο, τη μπαταρία και το φορτιστή σε στεγνό, κλειστό και ασφαλή από τον παγετό χώρο.

### 5. ΑΝΤΙΜΕΤΩΠΙΣΗ ΣΦΑΛΜΑΤΩΝ



#### ΚΙΝΔΥΝΟΣ! Πρόκληση σωματικής βλάβης!

Κίνδυνος πρόκλησης τραυματών κοπής σε περίπτωση τυχαίας εκκίνησης του προϊόντος.

→ Περιμένετε μέχρι να ακινητοποιηθεί το μαχαίρι και σπρώξτε το προστατευτικό κάλυμμα επάνω από το μαχαίρι προτού αντιμετωπίσετε σφάλματα του προϊόντος.

Πρόβλημα	Αιτία	Αντιμετώπιση
Η κοπή των θάμνων δεν είναι ομοιόμορφη	Το μαχαίρι έχει στομώσει ή έχει υποστεί ζημίες.	→ Δρομολογήστε την αντικατάσταση του μαχαριού από το τμήμα σέρβις της εταιρείας GARDENA.
Το μπορντουροψάλιδο δεν τίθεται σε λειτουργία. Η ένδειξη ελέγχου φόρτισης ⑤ αναβοσβήνει με πράσινο χρώμα	Χαμηλή τάση.	→ Φορτίστε τη μπαταρία.
Το μπορντουροψάλιδο δεν τίθεται σε λειτουργία. Η ένδειξη ελέγχου φόρτισης ⑤ αναβοσβήνει με κόκκινο χρώμα	Υπερφόρτωση της μπαταρίας.  Το μαχαίρι είναι μπλοκαρισμένο.  Η θερμοκρασία της μπαταρίας είναι εκτός των επιτρεπών ορίων.	→ Απελευθερώστε το μοχλό εκκίνησης. Ενεργοποιήστε ξανά το μηχανήμα.  → Απομακρύνετε το εμπόδιο. Ενεργοποιήστε ξανά το μηχανήμα.  → Χρησιμοποιήστε τη μπαταρία σε θερμοκρασία περιβάλλοντος μεταξύ 0 °C και 40 °C.
Η φωτιοδιόδος ενεργοποίησης ⑥ στο φορτιστή δεν ανάβει	Το τροφοδοτικό φόρτισης δεν έχει συνδεθεί σωστά.	→ Συνδέστε το τροφοδοτικό φόρτισης σε μια πρίζα.



**ΥΠΟΔΕΙΞΗ:** Για άλλες βλάβες απευθυνθείτε στο κέντρο σέρβις της εταιρείας GARDENA. Επισκευές επιτρέπεται να εκτελούνται μόνο από τα κέντρα σέρβις της εταιρείας GARDENA καθώς και από εξειδικευμένους αντιπροσώπους εξουσιοδοτημένους από την εταιρεία GARDENA.

### 6. ΤΕΧΝΙΚΑ ΧΑΡΑΚΤΗΡΙΣΤΙΚΑ

Μπορντουροψάλιδο μπαταρίας	Μονάδα	Τιμή (Κωδ. 9836)
Εμβολισμοί	1/min	2400
Μήκος μαχαριού	cm	40
Άνοιγμα μαχαριού	mm	16
Βάρος	kg	2,2
Στάθμη ηχητικής πίεσης $L_{pA}^{1)}$ Αβεβαιότητα $k_{pA}$	dB(A)	75 3
Στάθμη ηχητικής ισχύος $L_{WA}^{2)}$ : προσδιοριζόμενη/εγγυημένη Αβεβαιότητα $k_{WA}$	dB(A)	85 / 87 1,6
Ταλάντωση χεριού και βραχίονα $a_{hw}^{1)}$ Αβεβαιότητα $k_{hw}$	m/s <sup>2</sup>	1,5 1,5

Μέθοδος μέτρησης κατά το πρότυπο: <sup>1)</sup> EN 62841-4-2 <sup>2)</sup> RL 2000/14/EC / S.I. 2001 No.1701



**ΥΠΟΔΕΙΞΗ:** Η αναφερόμενη τιμή εκπομπής κραδασμών προσδιορίστηκε σύμφωνα με την πρότυπη μέθοδο ελέγχου και μπορεί να χρησιμοποιηθεί για τη σύγκριση ηλεκτρικών εργαλείων μεταξύ τους. Αυτή η τιμή μπορεί να χρησιμοποιηθεί επίσης για την προσωρινή αξιολόγηση της έκθεσης. Η τιμή εκπομπής κραδασμών μπορεί να διαφέρει κατά τη διάρκεια της πραγματικής χρήσης του ηλεκτρικού εργαλείου.

Μπαταρία	Μονάδα	Τιμή
Τάση μπαταρίας	V (DC)	14,4
Χωρητικότητα μπαταρίας	Ah	2,0
Χρόνος φόρτισης μπαταρίας 80 % / 100 % (κατά προσέγγιση)	Ελάχ.	160 / 200

Φορτιστής μπαταρίας	Μονάδα	Τιμή (Κωδ. 9836-00.610.00 EU, 9836-28.610.00 UK)
Τάση δικτύου	V (AC)	100 – 240
Συχνότητα δικτύου	Hz	50 – 60
Ισχύς δικτύου	W	15
Τάση εξόδου	V (DC)	18,5
Μέγιστο ρεύμα εξόδου	mA	600

### 7. ΕΞΑΡΤΗΜΑΤΑ

Φορτιστής GARDENA	Για τη φόρτιση της εσωτερικής μπαταρίας.	Κωδ. 9836-00.610.00 EU, 9836-28.610.00 UK
-------------------	--	---



## 8. ΣΕΡΒΙΣ

Παρακαλούμε επικοινωνήστε με τη διεύθυνση στην πίσω σελίδα.

## 9. ΑΠΟΡΡΙΨΗ

(σύμφωνα με την οδηγία 2012/19/ΕΕ/С.І. 2013 Νο. 3113)



Το προϊόν δεν επιτρέπεται να απορρίπτεται στα κοινά οικιακά απορρίμματα. Πρέπει να απορρίπτεται σύμφωνα με τους ισχύοντες τοπικούς κανονισμούς προστασίας του περιβάλλοντος.



Η μπαταρία GARDENA περιέχει στοιχεία ιόντων λιθίου τα οποία πρέπει να απορρίπτονται ξεχωριστά από τα κοινά οικιακά απορρίμματα στο τέλος της διάρκειας ζωής τους.

### ΣΗΜΑΝΤΙΚΟ!

→ Διαθέστε το προϊόν μέσω της υπηρεσίας ανακύκλωσης της περιοχής σας.

## ru Аккумуляторные ножницы для живой изгороди

1. БЕЗОПАСНОСТЬ.....	60
2. ЭКСПЛУАТАЦИЯ.....	62
3. ТЕХНИЧЕСКОЕ ОБСЛУЖИВАНИЕ .....	63
4. ХРАНЕНИЕ .....	63
5. УСТРАНЕНИЕ НЕИСПРАВНОСТЕЙ .....	63
6. ТЕХНИЧЕСКИЕ ДАННЫЕ .....	63
7. ПРИНАДЛЕЖНОСТИ .....	63
8. СЕРВИС .....	63
9. УТИЛИЗАЦИЯ .....	64

### Перевод оригинальных инструкций.



Это изделие не предназначено для использования лицами (включая детей), с ограниченными физическими, сенсорными или умственными способностями либо с недостаточным опытом и/или недостаточными знаниями, за исключением случаев, когда они находятся под надзором лица, ответственного за их безопасность, или получают от этого лица инструкции по обращению с изделием. Дети должны находиться под присмотром, чтобы они не играли с изделием. Мы не рекомендуем пользоваться изделием детям младше 16 лет.

### Применение в соответствии с назначением:

**GARDENA Ножницы** для живой изгороди предназначены для обрезки живых изгородей, кустов, травянистых многолетников и почвопокровных растений на приусадебных и частных садовых участках.

Изделие не предназначено для продолжительной работы.



### ОПАСНО! Опасность получения травмы!

→ Не используйте изделие для стрижки газонов/газонных кромок, для измельчения материала или для компостирования.

## 1. БЕЗОПАСНОСТЬ

### ВАЖНО!

Пожалуйста, внимательно прочитайте эту инструкцию по использованию и сохраните ее для чтения в дальнейшем.

### Символы на изделии:



Прочитайте инструкцию по эксплуатации.



Постоянно используйте разрешенные средства защиты слуха. Постоянно используйте разрешенные средства защиты глаз.



Опасно – Не приближайте руки к ножу.



Бережь от дождя.



Для зарядного устройства:  
Если кабель был поврежден или порван, следует немедленно вынуть вилку из розетки.

### Общие указания по технике безопасности

#### Общие указания по технике безопасности при работе с электроинструментами



### ПРЕДУПРЕЖДЕНИЕ!

Прочитайте все указания по технике безопасности и инструкции.

Небрежность в соблюдении указаний по технике безопасности и инструкций может привести к поражению электрическим током, пожару и/или тяжелым травмам.

Сохраните все указания по технике безопасности и инструкции на будущее. Используемый в указаниях по технике безопасности термин „электроинструмент“ относится к электроинструментам с питанием от сети (с сетевым кабелем) и к электроинструментам с питанием от аккумуляторной батареи (без сетевого кабеля).

### 1) Безопасность на рабочем месте

- Содержите свою рабочую зону в чистоте и обеспечьте хорошее освещение. Беспорядок или плохо освещенные рабочие зоны могут привести к несчастным случаям.
- Не работайте с электроинструментом во взрывоопасной атмосфере, в которой находятся горючие жидкости, газы или пыль. Электроинструменты образуют искры, которые могут вызвать возгорание пыли или паров.
- Во время использования электроинструмента не подпускайте к нему детей и других лиц. Отвлечшись, вы можете потерять контроль над устройством.

### 2) Электрическая безопасность

- Вилка электроинструмента должна подходить к розетке. Ни в коем случае нельзя заменять вилку. Не пользуйтесь вилку-переходник совместно с электроинструментами, имеющими защитное заземление. Оригинальные вилки и подходящие розетки снижают риск поражения электрическим током.
- Избегайте прикосновения частями тела с заземленными поверхностями, например, с трубами, нагревателями, печами и холодильниками. Если ваше тело заземлено, существует повышенная опасность поражения электрическим током.
- Оберегайте электроинструменты от дождя или сырости. Попадание воды в электроинструмент повышает риск поражения электрическим током.
- Не пользуйтесь кабелем не по назначению, например, для переноски электроинструмента, его подвешивания или для извлечения вилки из розетки. Оберегайте кабель от жары, масла, острых кромок и движущихся частей устройства. Поврежденные или перекрученные кабели повышают риск поражения электрическим током.
- Если вы работаете с электроинструментом на открытом воздухе, используйте только удлинительные кабели, которые подходят для наружного применения. Использование подходящего для наружного применения удлинительного кабеля снижает риск поражения электрическим током.
- Если невозможно избежать работы с электроинструментом во влажном месте, используйте устройство защитного отключения. Использование устройства защитного отключения снижает риск поражения электрическим током.

### 3) Безопасность людей

- Будьте внимательны, следите за тем, что вы делаете, и осматривайте работу с электроинструментом. Не работайте с электроинструментами, будучи в состоянии усталости, а также под влиянием наркотиков, алкоголя или медикаментов. Малейшая неосторожность при использовании электроинструментом может привести к серьезным травмам.
- Пользуйтесь индивидуальными средствами защиты и всегда носите защитные очки. Ношение индивидуальных средств защиты, например, респиратора, нескользящей защитной обуви, защитного шлема или средств защиты слуха в зависимости от типа электроинструмента и выполняемых работ, снижает риск травматизма.



- в) Избегайте непреднамеренного ввода в действие. Прежде чем подключить электроинструмент к электросети и/или аккумулятору, возьмите или перенесите его, убедитесь, что электроинструмент выключен.** Если при переноске электроинструмента вы держите палец на выключателе или устройство подключено к электропитанию, это может привести к несчастным случаям.
- г) Перед включением электроинструмента удалите регулировочные приспособления или гаечный ключ.** Инструмент или гаечный ключ, находящийся во вращающейся части устройства, может привести к травмам.
- д) Избегайте неправильного положения тела. Сохраняйте устойчивое положение и всегда удерживайте равновесие.** Благодаря этому вы сможете лучше контролировать электроинструмент в неожиданных ситуациях.
- е) Носите подходящую одежду. Не надевайте свободную одежду или украшения. Не приближайтесь волосами, одеждой и перчатками к движущимся частям.** Свободная одежда, украшения или длинные волосы могут быть захвачены движущимися частями.
- ж) Если могут устанавливаться устройства для удаления и улавливания пыли, убедитесь, что они подключены и используются надлежащим образом.** Применение отсоса пыли может снизить угрозу от пыли.
- и) Не надейтесь на абсолютную безопасность и не пренебрегайте правилами техники безопасности для электроинструментов, даже если после многократного использования вы хорошо изучили данный электроинструмент.** Неосторожное обращение может в доли секунды привести к тяжелым увечьям.
- 4) Использование электроинструмента и обращение с ним**
- а) Не перегружайте устройство. При работе используйте предназначенный для этого электроинструмент.** Лучше и безопаснее работайте подходящим электроинструментом в указанном на нем диапазоне мощности.
- б) Не используйте электроинструменты с неисправными выключателями.** Электроинструмент, который больше невозможно включить или выключить, представляет опасность и должен быть отремонтирован.
- в) Прежде, чем отложить устройство, заняться регулировкой устройства или заменой деталей, выньте вилку из розетки и/или отсоедините аккумулятор.** Эта мера безопасности предотвращает непреднамеренный запуск электроинструмента.
- г) Храните неиспользуемые электроинструменты в недоступных для детей местах. Не позволяйте пользоваться устройством лицам, незнакомым с ним или не прочитавшим эти инструкции.** Электроинструменты представляют опасность в руках неопытных пользователей.
- д) Аккуратно ухаживайте за электроинструментами. Проконтролируйте, правильно ли функционируют подвижные части и не заедают ли они, не поломаны ли детали и не имеют ли они таких повреждений, которые могут негативно повлиять на работу электроинструмента. Отремонтируйте поврежденные части перед использованием устройства.** Причиной многих несчастных случаев является ненадлежащее техническое обслуживание электроинструментов.
- е) Режущие инструменты должны быть острыми и чистыми.** Ухоженные режущие инструменты с острыми режущими кромками меньше заедают и их легче вести.
- ж) Применяйте электроинструмент, комплектующие, рабочие инструменты и т. д. в соответствии с этими инструкциями. Учитывайте при этом условия работы и исполняемые операции.** Использование электроинструментов не по назначению может привести к опасным ситуациям.
- и) Поддерживайте рукоятки и поверхности захвата сухими, чистыми и свободными от масла и смазки.** Скользкие рукоятки и поверхности захвата не обеспечивают надежного управления и контроля за электроинструментом в непредвиденных ситуациях.
- 5) Использование аккумуляторного инструмента и обращение с ним**
- а) Заряжайте аккумуляторы только в зарядных устройствах, рекомендованных изготовителем.** У зарядного устройства, предназначенного для зарядки определенного типа аккумуляторов, при использовании с другими типами аккумуляторов существует опасность возгорания.
- б) Применяйте в электроинструментах только предназначенные для них аккумуляторы.** Использование других аккумуляторов может приводить к травмам и угрозе возгорания.
- в) Держите неиспользуемый аккумулятор вдали от скрепок, монет, ключей, гвоздей, винтов и других мелких металлических предметов, которые могут вызвать замыкание контактов.** Короткое замыкание между контактами аккумулятора может привести к ожогам или к возгоранию.
- г) При неправильном применении из аккумулятора может вытечь жидкость. Избегайте контакта с ней. При случайном контакте промойте пораженное место водой. Если жидкость попала в глаза, обратитесь к врачу.** Вытекшая из аккумулятора жидкость может вызвать раздражение кожи или химические ожоги.
- д) Не используйте поврежденные или измененные аккумуляторы.** Поврежденные или измененные аккумуляторы могут вести себя непредсказуемо и приводить к возгоранию, взрыву или травмам.

- в) Не подвергайте аккумулятор воздействию огня или слишком высоких температур.** Огонь или температуры свыше 130 °C могут вызвать взрыв.
- г) Следуйте инструкциям по зарядке и никогда не заряжайте аккумулятор или аккумуляторный инструмент вне диапазона температур, указанного в инструкции по эксплуатации.** Неправильная зарядка или зарядка вне допустимого диапазона температур может привести к повреждению аккумулятора или повысить риск возгорания.
- 6) Сервис**
- а) Ремонт электроинструмента производите только силами квалифицированного персонала с использованием оригинальных запасных частей.** Благодаря этому безопасность электроинструмента сохраняется на надлежащем уровне.
- б) Никогда не ремонтируйте поврежденные аккумуляторы.** Любое техническое обслуживание аккумуляторов должно производиться только изготовителем или уполномоченными им станциями технического обслуживания.

#### Указания техники безопасности для кусторезов

- а) Не приближайте части тела к лезвиям. Не пытайтесь удалить срезанный материал или придерживать срезаемый материал при движущихся лезвиях.** После выключения ножи еще продолжают движение. Малейшая неосторожность при работе с кусторезом может привести к тяжелым травмам.
- б) Переносите кусторез за рукоятку, с неподвижным ножом и пальцами, убранными от силового выключателя.** Правильная переноска кустореза снижает опасность неожиданного запуска и вызванных этим ранений, нанесенных ножом.
- в) При транспортировке или хранении кустореза всегда надевайте на ножи кожух.** Надлежащее обращение с кусторезом снижает опасность травмирования ножом.
- г) Перед тем, как удалить заземленный срезанный материал или произвести техническое обслуживание, убедитесь, что все силовые выключатели выключены и кнопка блокировки включения активирована.** Случайное включение кустореза во время удаления заземленного срезанного материала или выполнения технического обслуживания может привести к тяжелым увечьям.
- д) Держите кусторез только за изолированные поверхности захвата, так как нож может задеть скрытые электропровода.** При контакте ножей с находящимся под напряжением проводом это напряжение может распространиться на металлические детали инструмента и привести к поражению электрическим током.
- е) Убирайте любые провода из зоны производства работ.** Провода могут скрываться в зеленой изгороди и кустах и их можно случайно повредить ножом.
- ж) Не пользуйтесь кусторезом в плохую погоду, особенно при опасности поражения молнией.** Это снижает опасность удара молнии.

Проверьте, нет ли в зеленой изгороди и кустах скрытых объектов (например, проволочного ограждения или проводов).

Рекомендуется применение устройства защитного отключения с током срабатывания не более 30 мА.

Держите кусторез двумя руками за обе рукоятки.

Кусторез предназначен для работ, при которых пользователь стоит на земле, а не на лестнице или иной неустойчивой опоре.

#### Дополнительные указания по технике безопасности

##### Безопасное обращение с аккумулятором



**ОПАСНО! Опасность пожара!**

В процессе зарядки аккумуляторное изделие должно находиться на несгораемой, жаропрочной, и непроводящей поверхности.

Не допускается оставлять заряжаемый аккумулятор без надзора.

Удалите от зарядного устройства и аккумуляторного изделия едкие, горячие и легковоспламеняющиеся предметы.

В процессе зарядки нельзя укрывать зарядное устройство и аккумуляторное изделие.

При появлении дыма или пламени немедленно отсоедините зарядное устройство от электропитания.

Для зарядки аккумулятора пользуйтесь только оригинальным GARDENA зарядным устройством. Использование других зарядных устройств может привести к неподдающимся ремонту повреждениям аккумулятора и даже вызвать возгорание.

Не используйте зарядное устройство GARDENA для зарядки аккумуляторов других производителей, так как GARDENA не может гарантировать их совместимость и поэтому при зарядке также существует опасность возгорания и взрыва.

Не заряжайте перезаряжаемые батарейки.



**ОПАСНО! Опасность взрыва!**

Защищайте аккумуляторное изделие от воздействия жары и огня. Не кладите аккумуляторные изделия на нагревательные приборы и не оставляйте их на продолжительное время под воздействием прямых солнечных лучей.

**Не эксплуатируйте их во взрывоопасных атмосферах, например, вблизи от легковоспламеняющихся жидкостей (паров), газов или скоплений пыли. При использовании аккумуляторов возможно образование искр, которые могут воспламенить смеси.**

Заряжайте и используйте аккумуляторное изделие только при температурах окружающего воздуха от 0 °C до 40 °C. После длительного применения дайте аккумулятору остыть.

Регулярно проверяйте кабель зарядки на признаки повреждений и старения (хрупкость). Используйте кабель исключительно в исправном состоянии.

Ни в коем случае не храните и не транспортируйте аккумуляторное изделие при температуре выше 45 °C или под прямыми солнечными лучами. В идеале аккумуляторное изделие следует хранить при температурах ниже 25 °C, чтобы исключить его быстрый саморазряд.

Не подвергайте аккумуляторное изделие воздействию дождя, воды (погружение) или влаги. При попадании воды вовнутрь аккумуляторного изделия возрастает риск поражения электрическим током.

Если аккумулятор не используется в течение длительного времени (зимой), полностью зарядите аккумулятор, чтобы предотвратить глубокий разряд.

Не храните аккумуляторное изделие в помещениях, в которых могут возникать электростатические разряды.

#### Электрическая безопасность



**ОПАСНО! Остановка сердца!**

**Это изделие создает во время работы электромагнитное поле. В определенных обстоятельствах это поле может повлиять на функционирование активных или пассивных медицинских имплантатов. Во избежание опасности возникновения ситуаций, которые могут привести к тяжелым или смертельным травмам, лица, пользующиеся медицинскими имплантатами, перед использованием этого изделия должны проконсультироваться со своим врачом и изготовителем имплантата.**

Используйте аккумуляторное изделие только при температурах между 0 и 40 °C.

Тщательно исследуйте территорию, на которой планируется использовать изделие, и уберите все кабели и посторонние объекты.

Перед использованием и после сильных ударов необходимо проверить изделие на признаки износа или иных повреждений. В случае необходимости сдайте инструмент для проведения соответствующих ремонтных работ.

Если в случае какого-либо дефекта изделие больше невозможно выключить, поставьте изделие на прочное основание и, наблюдая за ним, дождитесь разрядки аккумулятора. Отправьте неисправное изделие в GARDENA сервисный центр.

Никогда не пытайтесь работать некомплектным или измененным без соответствующего разрешения изделием.

Отключите изделие, если оно начнет необычно вибрировать. Сильные вибрации могут привести к травмам.

Не пользуйтесь изделием вблизи воды.

Не работайте вблизи от бассейнов или садовых прудов.

#### Личная безопасность



**ОПАСНО! Опасность задохнуться!**

**Мелкие детали могут быть легко проглочены. Из-за полиэтиленового пакета для маленьких детей существует опасность задохнуться. Во время монтажа не подпускайте близко маленьких детей.**



**ОПАСНО! Опасность получения травмы!**

**Если устройство отключается из-за разряженного аккумулятора (контрольный индикатор зарядки  мигает зеленым цветом), возможно, что через некоторое время аккумулятор восстановит часть заряда. Тогда устройство снова будет работоспособным.**

Вам должно быть известно, как можно немедленно отключить это изделие в случае опасности.

Избегайте контакта с маслом на ноже, особенно если у вас имеется аллергическая реакция на него.

Работайте только при дневном свете или достаточной видимости.

Проверяйте изделие перед каждым применением. Перед каждым применением производите визуальную проверку изделия. Проверьте, свободны ли вентиляционные отверстия.

Проверяйте нож перед каждым применением.

Содержите нож в исправном и ухоженном состоянии.

Если во время работы изделие сильно нагревается, дайте ему остыть перед укладкой на хранение.

Не перегружайте изделие.

Предупреждение! При работе со средствами защиты органов слуха и вследствие издаваемого изделием шума пользователь может не услышать приближение других людей.

Всегда надевайте подходящую одежду, защитные перчатки и прочную обувь.

Перед началом работы убедитесь, что вы надели прочную обувь.

Не работайте на скользком основании.

## 2. ЭКСПЛУАТАЦИЯ



**ОПАСНО! Опасность получения травмы!**

**Опасность порезов при непреднамеренном запуске изделия.**

→ Дождитесь полной остановки ножа и надвиньте на нож защитный кожух, прежде чем вы начнете транспортировку изделия.

#### Зарядка аккумулятора [Рис. 01]:







**ВНИМАНИЕ!**

**Превышение напряжения приводит к повреждению аккумулятора и зарядного устройства аккумулятора.**

→ Убедитесь, что вы используете правильное сетевое напряжение.



Перед первым использованием необходимо полностью зарядить аккумулятор.

Литий-ионный аккумулятор можно заряжать при любом уровне зарядки, а процесс зарядки можно прервать в любое время без повреждения аккумулятора (нет эффекта памяти).

1. Подключите зарядное устройство аккумулятора  к сетевой розетке.  
Светодиодный индикатор включения  светится красным светом.
2. Подключите кабель зарядки аккумулятора  к разъему для зарядки .

**Если контрольный индикатор зарядки  разъема для зарядки мигает зеленым светом, то аккумулятор заряжается.**

**Если контрольный индикатор зарядки  разъема для зарядки постоянно светится зеленым цветом, то аккумулятор полностью заряжен** (Продолжительность зарядки, см. 6. ТЕХНИЧЕСКИЕ ДАННЫЕ).

3. Во время зарядки регулярно проверяйте уровень зарядки.
4. После полной зарядки аккумулятора выньте кабель зарядки аккумулятора  из разъема для зарядки .
5. Отсоедините зарядное устройство аккумулятора  от розетки.

#### Положения при работе:

Ножницы для живой изгороди могут эксплуатироваться в 3 рабочих положениях.

– Боковая резка [Рис. 02]

– Высокая резка [Рис. 03]

– Низкая резка [Рис. 04]

#### Запуск ножниц для живой изгороди [Рис. 05]:









**ОПАСНО! Опасность получения травмы!**

**Существует опасность травмирования, если изделие не останавливается при отпускании пусковых рычагов.**



→ Не обходите предохранительные устройства или выключатели. Например, не закрепляйте пусковые рычаги на рукоятке.

#### Запуск:

**Изделие оснащено двуручным предохранительным устройством (2 пусковых рычага с кнопкой блокировки включения), которое предотвращает случайное включение изделия.**

1. Снимите защитный кожух с ножа.
2. Удерживая переднюю рукоятку  одной рукой, нажмите на передний пусковой рычаг .
3. Удерживая главную рукоятку  другой рукой, сдвиньте кнопку блокировки включения  вперед и потяните за задний пусковой рычаг .
- Ножницы для живой изгороди запускаются.
4. Снова отпустите кнопку блокировки включения .

#### Остановка:

1. Отпустите оба пусковых рычага /.
- Ножницы для живой изгороди останавливаются.
2. Дождитесь полной остановки ножа и надвиньте на нож защитный кожух.

### 3. ТЕХНИЧЕСКОЕ ОБСЛУЖИВАНИЕ



**ОПАСНО! Опасность получения травмы!**  
Опасность порезов при непреднамеренном запуске изделия.

→ Дождитесь полной остановки ножа и надвиньте на нож защитный кожух, прежде чем вы начнете техническое обслуживание изделия.

**Чистка ножниц для живой изгороди [Рис. М1]:**



**ОПАСНО! Опасность получения травмы!**  
Опасность травмирования и риск повреждения изделия.

→ Не разрешается очищать изделие в воде или под струей воды (в особенности с помощью моек высокого давления).  
→ Не производите чистку с помощью химикатов, в том числе бензина или растворителей. Некоторые вещества могут разрушить важные пластмассовые детали.

**Вентиляционные щели должны быть постоянно чистыми.**

1. Очищайте изделие влажной тряпкой.
2. Очищайте вентиляционные щели мягкой щеткой (не используйте отвертку).
3. Распылите на нож **GARDENA спрей для смазки арт. 2366**.  
*Избегайте попадания масла на пластмассовые детали.*

**Чистка зарядного устройства аккумулятора:**

Перед подключением зарядного устройства аккумулятора убедитесь, что контакты разъема для зарядки и зарядного устройства аккумулятора чистые и сухие.

**Не пользуйтесь проточной водой.**

→ Очищайте контакты и пластмассовые детали мягкой сухой салфеткой.

### 4. ХРАНЕНИЕ

**Вывод из эксплуатации:**

**Изделие необходимо хранить в недоступном для детей месте.**

1. Зарядите аккумулятор.
2. Очистите ножницы для живой изгороди и зарядное устройство аккумулятора (см 3. ТЕХНИЧЕСКОЕ ОБСЛУЖИВАНИЕ).
3. Храните ножницы для живой изгороди и зарядное устройство аккумулятора в сухом, закрытом и защищенном от мороза месте.

### 5. УСТРАНЕНИЕ НЕИСПРАВНОСТЕЙ



**ОПАСНО! Опасность получения травмы!**  
Опасность порезов при непреднамеренном запуске изделия.

→ Дождитесь полной остановки ножа и надвиньте на нож защитный кожух, прежде чем вы начнете устранять неисправности изделия.

Проблема	Возможная причина	Устранение
Кустарник обрезается неровно	Нож затупился или поврежден.	→ Замените нож в GARDENA сервисном центре.
Ножницы для живой изгороди не запускаются. Лампочка контроля заряда  мигает зеленым цветом	Недостаточное напряжение.	→ Зарядите аккумулятор.
Ножницы для живой изгороди не запускаются. Лампочка контроля заряда  мигает красным цветом	Аккумулятор перегружен.	→ Отпустите пусковые рычаги. Произведите повторный запуск.
	Нож заблокирован.	→ Устраните помеху. Произведите повторный запуск.
	Температура аккумулятора находится за допустимыми пределами.	→ Пользуйтесь аккумулятором при температуре окружающей среды от 0 °C до 40 °C.

Проблема	Возможная причина	Устранение
Светодиодный индикатор включения  на зарядном устройстве аккумулятора не горит	Блок питания зарядного устройства вставлен неправильно.	→ Вставьте блок питания зарядного устройства в розетку.



**УКАЗАНИЕ:** в случае других неисправностей, пожалуйста, обращайтесь в свой GARDENA сервисный центр. Ремонт разрешается производить только в GARDENA сервисных центрах, а также у дилеров, авторизованных в GARDENA.

### 6. ТЕХНИЧЕСКИЕ ДАННЫЕ

Аккумуляторные ножницы для живой изгороди	Ед.изм.	Значение (арт. 9836)
Ходы	1/мин	2400
Длина ножа	см	40
Расстояние между лезвиями	мм	16
Вес	кг	2,2
Уровень звукового давления $L_{pA}^{1)}$	дБ (А)	75
Погрешность $K_{pA}$		3
Уровень звуковой мощности $L_{WA}^{2)}$ : измеренный/гарантированный	дБ(А)	85 / 87
Погрешность $K_{WA}$		1,6
Вибрация на рукоятке $a_{vhw}^{1)}$	м/с <sup>2</sup>	1,5
Погрешность $K_{vhw}$		1,5

Метод измерения согласно: <sup>1)</sup> EN 62841-4-2 <sup>2)</sup> RL 2000/14/EC / S.I. 2001 No.1701



**УКАЗАНИЕ:** Приведенное значение вибромиссии было измерено в соответствии со стандартным методом испытаний и может использоваться при сравнении электроинструментов друг с другом. Это значение может также использоваться для предварительной оценки подверженности воздействию. Значение вибромиссии может изменяться во время реального использования электроинструмента.

Аккумулятор	Ед.изм.	Значение
Напряжение аккумулятора	В (пост.)	14,4
Емкость аккумулятора	Ач	2,0
Время зарядки аккумулятора 80% / 100% (примерно)	мин	160 / 200

Блок питания зарядного устройства	Ед.изм.	Значение (арт. 9836-00.610.00 EU, 9836-28.610.00 UK)
Напряжение	В (пер.)	100 – 240
Частота сети	Гц	50 – 60
Номинальная мощность	Вт	15
Выходное напряжение	В (пост.)	18,5
Макс. выходной ток	мА	600

### 7. ПРИНАДЛЕЖНОСТИ

GARDENA зарядное устройство аккумулятора	Для зарядки внутреннего аккумулятора.	арт. 9836-00.610.00 EU, 9836-28.610.00 UK
GARDENA спрей для смазки	Увеличивает срок службы ножа и длительность работы от аккумулятора.	арт. 2366

### 8. СЕРВИС

Пожалуйста, обратитесь по адресу, приведенному на обратной стороне.



## Инструкции производителя для Российской Федерации

Изготовитель: GARDENA Germany AB,  
PO Box 7454, S-103 92 Stockholm, Sweden  
Страна изготовления указана на товаре.

### Официальный импортер на территорию России:

ООО «Хускварна»,  
141400, Московская область, г. Химки,  
ул. Ленинградская, владение 39,  
строение 6,  
помещение № OB02\_04



Серийный номер: A1842

A	18*	42
1-й серии (индекс производства)	Год выпуска	Календарная неделя выпуска

\* Последние две цифры года выпуска 2018 (третий и четвертый знак).

## 9. УТИЛИЗАЦИЯ

(согласно Директивы 2012/19/EC/S.I. 2013 No. 3113)



Не допускается выбрасывать изделие с обычным бытовым мусором. Его необходимо утилизировать в соответствии с действующими местными предписаниями по защите окружающей среды.



GARDENA аккумулятор представляет собой литий-ионную батарею, которая по истечению срока службы должна утилизироваться отдельно от обычного бытового мусора.

### ВАЖНО!

→ Утилизируйте изделие через местный пункт приемки вторсырья.

## sl Akumulatorske škarje za živo mejo

1. VARNOST	64
2. UPORABA	66
3. VZDRŽEVANJE	66
4. SHRANJEVANJE	66
5. ODPRAVLJANJE NAPAK	66
6. TEHNIČNI PODATKI	67
7. PRIBOR	67
8. SERVISNA SLUŽBA	67
9. ODSTRANITEV	67

### Prevod izvirnih navodil.



Izdelek ni predviden za to, da ga uporabljajo osebe (in otroci) z omejenimi fizičnimi, zaznavnimi ali duševnimi sposobnostmi ali brez izkušenj in/ali znanja, razen če jih pri tem nadzoruje oseba, odgovorna za njihovo varnost, ali so od te osebe prejeli navodila o uporabi izdelka. Otroke je treba nadzorovati, da zagotovite, da se ne igrajo z izdelkom. Uporabo izdelka priporočamo šele pri mladostnikih od starosti 16 let naprej.

### Predvidena uporaba:

**GARDENA Škarje za živo mejo** so predvidene za rezanje živih meja, grmov, grmičevja in talnih nasadov na zasebnih vrtovih hiš in vrtovih za preživljanje prostega časa.

Izdelek ni primeren za dolgotrajno delovanje.



**NEVARNOST! Telesne poškodbe!**

→ Izdelka ni dovoljeno uporabljati za rezanje trate/robov trate, za seklanje materiala ali za namene kompostiranja.

## 1. VARNOST

### POMEMBNO!

Skrbno preberite navodila za uporabo in jih shranite za poznejše branje.

### Simboli na izdelku:



Preberite navodila za uporabo.



Vedno nosite odobreno zaščito sluha.  
Vedno nosite odobreno zaščito oči.



Nevarnost – rok ne približujte rezilom.



Naprave ne izpostavljajte dežju.



**Za polnilnik:**  
Če je prišlo do poškodbe ali prereza napeljave, vtič takoj ločite od električnega omrežja.

### Splošni varnostni napotki

#### Splošni varnostni napotki za električna orodja



**OPOZORILO!**

Preberite vse varnostne napotke in navodila.

Nedosljedno upoštevanje varnostnih napotkov in navodil lahko povzroči električni udar, požar in/ali težke telesne poškodbe.

Shranite vse varnostne napotke in navodila za prihodnjo rabo.

Pojem »električno orodje«, ki se uporablja v varnostnih napotkih, se nanaša na električna orodja z omrežnim napajanjem (z omrežnim kablom) in na električna orodja z akumulatorskim napajanjem (brez omrežnega kabla).

#### 1) Varstvo pri delu

a) Ohranjajte svoje delovno območje čisto in dobro osvetljeno.  
Nered in neosvetljena delovna območja lahko privedejo do nesreče.

b) Z električnim orodjem ne delajte v okolju z nevarnostjo eksplozije, v katerem so gorljive tekočine, plini ali prah.  
Električna orodja povzročajo iskre, ki lahko vnamejo prah ali hlape.

c) Med uporabo električnega orodja ne dovolite, da se orodju približajo otroci in druge osebe.

V primeru odvratanja pozornosti lahko izgubite nadzor nad napravo.

#### 2) Električna varnost

a) Priključni vtič električnega orodja mora biti primeren za vtičnico. Vtiča ni dovoljeno spreminjati na noben način. Skupaj z zaščitno ozemljenimi električnimi orodji ne uporabljajte adapterskih vtičev. Nespremenjeni vtiči in primerne vtičnice zmanjšajo tveganje električnega udara.

b) Izogibajte se stiku telesa z ozemljenimi površinami, npr. površinami cevi, radiatorjev, štedilnikov in hladilnikov.  
Obstaja povečano tveganje električnega udara, če je vaše telo ozemljeno.

c) Električna orodja hranite zunaj dosega dežja in vlage.  
Vdor vode v električno orodje poveča tveganje električnega udara.

d) Kabla ne uporabljajte v nepredvidene namene, za prenašanje ali obežanje električnega orodja, in ga iz vtičnice ne vlecite za vtič. Kabla ne približujte vročini, olju, ostrim robovom ali premikajočim se delom naprave. Poškodovani ali zviti kabli povečajo tveganje električnega udara.

e) Če električno orodje uporabljate za delo na prostem, uporabljajte samo podaljševalne kable, ki so primerni tudi za uporabo na zunanjem območju.

Uporaba podaljševalnega kabla, primernega za zunanje območje, zmanjša tveganje električnega udara.

f) Če se delovanju električnega orodja v vlažnem okolju ne morete izogniti, uporabite zaščitno stikalo za okvarne tokove. Uporaba zaščitnega stikala za okvarne tokove zmanjša tveganje električnega udara.

#### 3) Varnost oseb

a) Bodite pozorni, pazite, kaj počnete, in se dela z električnim orodjem lotite razumno. Električnega orodja ne uporabljajte, kadar ste utrujeni ali pod vplivom drog, alkohola ali zdravil. Trenutek nepazljivosti pri uporabi električnega orodja lahko privede do resnih telesnih poškodb.

b) Nosite osebno zaščitno opremo in vedno tudi zaščitna očala.

Nošenje osebne zaščitne opreme kot maska za prah, neдрсеči varnostni čevlji, zaščitna čelada ali zaščita sluha v odvisnosti od vrste in uporabe električnega orodja zmanjša tveganje telesnih poškodb.

c) Preprečite nenamerni zagon. Prepričajte se, da je električno orodje izključeno, preden ga priključite na oskrbo z električnim tokom in/ali akumulator, ga poberete ali prenašate.

Če imate pri nošenju električnega orodja prst na stikalu ali napravo vklopljeno priključite na oskrbo z električnim tokom, to lahko privede do nesreče.

d) Preden vklopite električno orodje, odstranite nastavitvena orodja ali izvijače. Orodje ali izvijač, nameščen v vrtečem se delu naprave, lahko privede do telesnih poškodb.

e) Izogibajte se nepravilni drži telesa. Poskrbite za varen položaj in ves čas ohranajte ravnotežje. Na ta način lahko električno orodje v nepričakovanih situacijah bolje nadzorujete.

f) Nosite primerna oblačila. Ne nosite ohlapnih oblačil ali nakita. Las, oblačil in rokavic ne približujte premikajočim se delom. Premikajoči se deli lahko zgrabijo ohlapna oblačila, nakit ali dolge lase.

g) Če lahko priklopite naprave za sesanje in prestrazanje prahu, se prepričajte, da so te priključene in se pravilno uporabljajo. Uporaba naprave za sesanje prahu lahko zmanjša nevarnost zaradi prahu.

h) Ne bodite iz napačnih razlogov prepričani o svoji varnosti in ne ravajte v nasprotju s pravili varnosti za električna orodja, tudi če električna orodja pogosto uporabljate in jih dobro poznate. Brezskrbno ravnanje lahko v nekaj sekundah privede do resnih telesnih poškodb.

#### 4) Uporaba in ravnanje z električnim orodjem

a) Naprave ne preobremenjujte. Za svoje delo uporabljajte zanj predvideno električno orodje.

*Delo s primernim električnim orodjem je boljše in bolj varno v navedenem območju moči.*

b) Ne uporabljajte električnega orodja z okvarjenim stikalom.

*Električno orodje, ki ga ni več mogoče vklopiti ali izklopiti, je nevarno in ga je treba popraviti.*

c) Izvlecite električni vtič iz vtičnice in/ali odstranite akumulator, preden začnete izvajati nastavitve naprave, menjavati dele pribora ali odložite napravo.

*Ta previdnostni ukrep preprečuje nenamerni zagon električnega orodja.*

d) Električno orodje, ki ga ne uporabljate, shranite zunaj dosega otrok. Ne dovolite, da bi napravo uporabljale osebe, če niso seznanjene z njeno uporabo ali niso prebrale teh navodil.

*Električna orodja so nevarna, če jih uporabljajo neizkušene osebe.*

e) Električna orodja skrbno negujte. Preverite, ali premični deli brezhibno delujejo in niso zatakneni ali deli niso zlomljeni ali tako poškodovani, da bi to neugodno vplivalo na delovanje električnega orodja. Pred uporabo naprave dajte poškodovane dele popraviti.

*Mnogo nesreč se zgodi zaradi slabo vzdrževanih električnih orodij.*

f) Ohranajte rezalna orodja ostra in čista. Skrbno negovana rezalna orodja z ostrimi rezilnimi robovi se manj zatikajo in lažje vodijo.

g) Uporabljajte električno orodje, pribor, delovno orodje itd. v skladu s temi navodili. Pri tem upoštevajte delovne pogoje in delo, ki ga želite izvesti. Uporaba električnih orodij za druge namene od predvidenih lahko privede do nevarnih situacij.

h) Ohranajte ročaje in površine ročajev suhe, čiste in brez prisotnosti olja in masti. Drseči ročaji in površine ročajev ne omogočajo varne uporabe in nadzora električnega orodja v nepredvidenih situacijah.

#### 5) Uporaba in ravnanje z akumulatorskim orodjem

a) Akumulatorje polnite samo v polnilnikih, ki jih priporoča proizvajalec.

*Pri polnilniku, ki je primeren za določeno vrsto akumulatorjev, obstaja nevarnost požara, če se uporablja z drugimi akumulatorji.*

b) V električnih orodjih uporabljajte samo zanje predvidene akumulatorje. Uporaba drugih akumulatorjev lahko privede do telesnih poškodb in nevarnosti požara.

c) Akumulatorjev, ki jih ne uporabljate, ne približujte pisarniškim sponkam, kovancem, ključem, žebljem, vijakom ali drugim manjšim kovinskim predmetom, ki bi lahko povzročili premostitev kontaktov. Kratak stik med kontakti akumulatorja lahko povzroči opekline ali ogerji.

d) Pri napačni uporabi lahko iz akumulatorja izstopa tekočina. Izogibajte se stiku z njo. Pri nehotenem stiku mesto izperite z vodo. Če tekočina zaide v oči, dodatno poiščite zdravniško pomoč. Izstopajoča akumulatorska tekočina lahko privede do razdraženja kože ali opeklin.

e) Ne uporabljajte poškodovanega ali spremenjenega akumulatorja.

*Poškodovani ali spremenjeni akumulatorji so lahko nepredvidljivi in privedejo do ognja, eksplozije ali nevarnosti telesnih poškodb.*

f) Akumulatorja ne izpostavljajte ognju ali previsokim temperaturam. Ogenj ali temperature nad 130 °C lahko povzročijo eksplozijo.

g) Upoštevajte vsa navodila za polnjenje in akumulatorja ali akumulatorskega orodja nikoli ne polnite izven temperaturnega območja, navedenega v navodilih za uporabo.

*Napačno polnjenje ali polnjenje izven dovoljenega temperaturnega območja lahko uniči akumulator in poveča nevarnost požara.*

#### 6) Servisna služba

a) Svoje električno orodje dajte v popravilo samo strokovno usposobljenim osebam, ki naj uporabljajo samo originalne nadomestne dele.

*Tako je zagotovljeno, da se ohrani varnost vašega električnega orodja.*

b) Nikoli ne vzdržujte poškodovanih akumulatorjev.

*Vsakršno vzdrževanje akumulatorjev naj izvaja samo proizvajalec ali pooblaščen servisna služba.*

#### Varnostni napotki za škarje za živo mejo

a) Delov telesa ne približujte rezilom. Ne poskušajte odstranjevati odrezanega materiala ali držati materiala za rezanje med delovanjem rezila.

*Po izklopu stikala se rezila še naprej premikajo. Trenutek nepazljivosti pri uporabi škarij za živo mejo lahko privede do težkih telesnih poškodb.*

b) Prerušajte škarje za živo mejo za ročaj, pri tem naj rezilo miruje, prstov pa ne imejte v bližini močnostnega stikala.

*Pravilno prenašanje škarij za živo mejo zmanjša nevarnost nehotenega zagona delovanja in telesnih poškodb, ki jih pri tem lahko povzroči rezilo.*

c) Pri transportu ali shranjevanju škarij za živo mejo vedno na rezila namestite pokrov. Primerno ravnanje s škarjami za živo mejo zmanjša nevarnost telesnih poškodb zaradi rezila.

d) Prepričajte se, da so vsa močnostna stikala izključena in je zapora vklopa aktivirana, preden začnete odstranjevati zataknenjo odrezano rastlinje ali izvajati vzdrževalna dela.

*Nenamerni vklop škarij za živo mejo med odstranjevanjem zataknenega rastlinja ali vzdrževanjem lahko povzroči resne telesne poškodbe.*

e) Držite škarje za živo mejo izključno na izoliranih površinah ročaja, ker rezilo lahko pride v stik s skritimi napeljavami.

*Stik rezil z napeljavo pod napetostjo lahko napetost prenese na kovinske dele naprave in privede do električnega udara.*

f) Na območju rezanja ne sme biti nobenih napeljav. Napeljave so lahko prekrite z živo mejo in grmičevjem ter jih lahko nehote prerežete z rezilom.

g) Škarij za živo mejo ne uporabljajte v slabem vremenu, še posebej ne pri nevarnosti strele. Tako obstaja manjša nevarnost udara strele.

Preglejte živo mejo in grmovje glede skritih predmetov (npr. žičnatih ograj in prekritih napeljav).

Priporočljiva je uporaba zaščitnega stikala za okvarni tok z diferenčnim tokom do največ 30 mA.

Držite škarje za živo mejo z obema rokama za oba ročaja.

Škarje za živo mejo so predvidene za dela, pri katerih uporabnik stoji na tleh in ne na lestvi ali drugi nestabilni površini.

#### Dodatni varnostni napotki

##### Varno ravnanje z akumulatorji



##### NEVARNOST! Nevarnost požara!

Akumulatorski izdelek za polnjenje mora biti med postopkom polnjenja odložen na negorljivi, toplotno odporni in neprevodni površini.

Akumulatorja ni dovoljeno polniti brez nadzora.

V bližini polnilnika in akumulatorskega izdelka ne hranite jedkih, vnetljivih in lahko gorljivih predmetov.

Polnilnika in akumulatorskega izdelka med postopkom polnjenja ne prekrivajte.

V primeru pojava dima ali ognja polnilnik nemudoma ločite od oskrbe z električnim tokom.

Za polnjenje akumulatorja uporabljajte samo originalni GARDENA polnilnik. Uporaba drugih polnilnikov lahko privede do nepopravljive škode na akumulatorjih in celo povzroči požar.

Ne uporabljajte GARDENA polnilnika za polnjenje tujih akumulatorjev, ker GARDENA ne more zagotoviti skladnosti in bi lahko tudi zaradi tega obstajala nevarnost požara in eksplozije.

Ne polnite baterij, ki niso predvidene za polnjenje.



##### NEVARNOST! Nevarnost eksplozije!

Akumulatorske izdelke zaščitite pred vročino in ognjem. Akumulatorskih izdelkov ne odlagajte na radiatorje in jih dlje časa ne izpostavljajte močnemu sončnemu sevanju.

Ne uporabljajte jih v eksplozivnih ozračjih, npr. v bližini vnetljivih tekočin (hlapov), vnetljivih plinov ali nakopičenega prahu. Pri uporabi akumulatorjev lahko pride do nastanka isker, ki lahko vnamejo zmesi.

Akumulatorski izdelek polnite in uporabljajte izključno pri temperaturah okolice med 0 °C in 40 °C. Po daljši uporabi akumulator pustite, da se ohladi.

Redno preverjajte polnilni kabel glede znakov poškodb in staranja (krhkosti).

Kabel uporabljajte izključno v brezhibnem stanju.

Akumulatorskega izdelka nikoli ne hranite in transportirajte pri temperaturah nad 45 °C ali na neposredni sončni svetlobi. Akumulatorski izdelek je najbolje hraniti pri temperaturah pod 25 °C, da je samodejno praznjenje čim nižje.

Akumulatorskega izdelka ne izpostavljajte dežju, vodi (s potapljanjem) ali vlagi. Če v akumulatorski izdelek prodre voda, se poveča tveganje udara električnega toka.

Če akumulatorja dlje časa ne uporabljate (pozimi), akumulator v celoti napolnite, da preprečite popolno izpraznitev.

Akumulatorskega izdelka ne hranite v prostorih, v katerih prihaja do elektrostatične razelektritve.

#### Električna varnost



##### NEVARNOST! Zaustavitev delovanja srca!

Ta izdelek med delovanjem povzroči nastanek elektromagnetnega polja. To polje lahko pod določenimi pogoji učinkuje na delovanje aktivnih ali pasivnih medicinskih vsadkov. Da je izključena nevarnost v primerih, ki bi lahko privedli do težkih ali smrtnih telesnih poškodb, naj se osebe z medicinskim vsadkom pred uporabo tega izdelka posvetujejo s svojim zdravnikom in proizvajalcem vsadka.

Akumulatorski izdelek uporabljajte samo med 0 in 40 °C.

Skrbno preglejte zemljišče, na katerem se bo izdelek uporabljal, in odstranite vse kable in tuje predmete.

Pred uporabo in kadar je bil izpostavljen močnemu udarcu, je izdelek treba preveriti glede znakov obrabe ali poškodb. Po potrebi dajte izvesti ustrezna popravila.

Če v primeru okvare izdelka ni več mogoče izklopiti, izdelek položite na trdno podlago in ga opazujte ter počakajte, da se akumulator izprazni. Okvarjeni izdelek pošljite servisni službi podjetja GARDENA.

Nikoli ne poskušajte delati z nepopolnim izdelkom ali izdelkom, na katerem so bile izvedene nepooblaščenke spremembe.

Izdelek izklopite, če se začne neobičajno tresti. Močni tresljaji lahko povzročijo poškodbe.

Izdelka ne uporabljajte v bližini vode.

Ne delajte v bližini plavalnih bazenov ali vrtnih ribnikov.

#### Osebna varnost



#### NEVARNOST! Nevarnost zadušitve!

Manjše dele je mogoče preprosto pogoltniti. Zaradi plastičnih vrečk obstaja nevarnost zadušitve majhnih otrok. Majhni otroci naj se vam med sestavljanjem ne približujejo.



#### NEVARNOST! Telesne poškodbe!

Če se naprava izklopi zaradi praznega akumulatorja (kontrolna lučka  utripa zeleno), se lahko zgodi, da se akumulator čez nekaj časa spet obnovi. Naprava je potem znova pripravljena za delovanje.

Vedeti morate, kako lahko ta izdelek v primeru sile kadar koli takoj izklopite.

Izogibajte se stiku z oljem rezila, posebej če ste alergični nanj.

Dela izvajajte samo pri dnevni svetlobi oziroma dobri vidljivosti.

Svoj izdelek pred vsako uporabo preverite. Pred vsako uporabo izdelek vizualno pregledajte. Preverite, ali so prezračevalni vhodi prosti.

Pred vsako uporabo preverite rezilo.

Rezilo ohranjajte v dobro vzdrževanem stanju.

Če med delovanjem izdelka pride do razvoja močne vročine, ga morate pred shranjevanjem pustiti, da se ohladi.

Izdelka ne preobremenjujte.

Opozorilo! Pri delu z zaščito sluha in zaradi hrupa, ki ga povzroča izdelek, uporabnik morebiti ne more opaziti bližajočih se oseb.

Vedno nosite primerna oblačila, zaščitne rokavice in trdne čevlje.

Zagotovite, da pri delu nosite varne čevlje.

Ne delajte na drseči podlagi.

## 2. UPORABA



#### NEVARNOST! Telesne poškodbe!

Nevarnost ureznin, če bi se izdelek nenamerno zagnal.

→ Počakajte, da se rezilo zaustavi, in potisnite zaščitni pokrov čez rezilo, preden izdelek začnete prenašati.

#### Polnjenje akumulatorja [slika O1]:



#### POZOR!

Previsoka napetost poškoduje akumulator in omrežni polnilnik.

→ Zagotovite, da uporabljate pravilno omrežno napetost.

Pred prvo uporabo je treba akumulator v celoti napolniti.

Litij-ionski akumulator je mogoče polniti pri vsakem stanju napolnjenosti, postopek polnjenja pa je mogoče kadar koli prekiniti, ne da bi pri tem prišlo do poškodbe akumulatorja (nima učinka spomina).



1. Priključite omrežni polnilnik  na omrežno vtičnico. LED-lučka za vklop  sveti rdeče.

2. Priključite polnilni kabel za akumulatorje  na polnilno vtičnico .

Kadar kontrolna lučka  na polnilni vtičnici utripa zeleno, se akumulator polni.

Kadar kontrolna lučka  na polnilni vtičnici sveti zeleno, je akumulator v celoti napolnjen (za trajanje polnjenja glejte pod 6. TEHNIČNI PODATKI).

3. Pri polnjenju redno preverjajte stanje napolnjenosti.

4. Ko je akumulator v celoti napolnjen, ločite polnilni kabel za akumulatorje  od polnilne vtičnice .

5. Ločite omrežni polnilnik  od vtičnice.

#### Delovni položaji:

Škarje za živo mejo je mogoče uporabljati v treh delovnih položajih.

– stransko rezanje [slika O2]

– višinsko rezanje [slika O3]

– nizko rezanje [slika O4]

#### Zagon škarij za živo mejo [slika O5]:









#### NEVARNOST! Telesne poškodbe!

Obstaja nevarnost telesnih poškodb, če se izdelek po spustitvi zagonskih ročic ne zaustavi.



→ Ne preprečujte delovanja varnostnih naprav ali stikal. Zagonskih ročic na primer ne pritrjujte na ročaju.

#### Zagon:

Izdelek je opremljen z dvoročno varnostno napravo (z dvema zagonskima ročicama z zaporo vklopa), ki preprečuje nenameren vklop izdelka.

1. Odstranite zaščitni pokrov z rezila.
2. Držite sprednji ročaj  z eno roko in pritisnite sprednjo zagonsko ročico .
3. Držite glavni ročaj  z drugo roko, potisnite zaporo vklopa  naprej in povlecite za zadnjo zagonsko ročico . Škarje za živo mejo se zaženejo.
4. Zaporo vklopa  spustite.

#### Ustavitev:

1. Spustite zagonski ročici /. Škarje za živo mejo se ustavijo.
2. Počakajte, da se rezilo ustavi, in potisnite zaščitni pokrov čez rezilo.

## 3. VZDRŽEVANJE



#### NEVARNOST! Telesne poškodbe!

Nevarnost ureznin, če bi se izdelek nenamerno zagnal.

→ Počakajte, da se rezilo ustavi, in potisnite zaščitni pokrov čez rezilo, preden izdelek začnete vzdrževati.

#### Čiščenje škarij za živo mejo [slika M1]:



#### NEVARNOST! Telesne poškodbe!

Nevarnost telesnih poškodb in tveganje poškodbe izdelka.

→ Izdelka ne čistite z vodo ali vodnim curkom (še posebej ne z vodnim curkom pod visokim tlakom).  
→ Čiščenja ne izvajajte s kemikalijami, vključno z bencinom ali topili. Nekatera lahko uničijo pomembne dele iz umetne snovi.

Zračne odprtine morajo vedno biti čiste.

1. Očistite izdelek z vlažno krpo.
2. Očistite zračne odprtine  z mehko krtačo (ne uporabljajte izvijača).
3. Napršite rezilo z **GARDENA** negovalnim pršilom št. art. 2366. Izogibajte se stiku delov iz umetne snovi z oljem.

#### Čiščenje omrežnega polnilnika:

Zagotovite, da so kontakti polnilne vtičnice in omrežnega polnilnika vedno čisti in suhi, preden omrežni polnilnik priključite.

Ne uporabljajte tekoče vode.

→ Očistite kontakte in dele iz umetne snovi z mehko, suho krpo.

## 4. SHRANJEVANJE

#### Konec uporabe:

Izdelek mora biti shranjen zunaj dosega otrok.

1. Napolnite akumulator.
2. Očistite škarje za živo mejo in omrežni polnilnik (glejte pod 3. VZDRŽEVANJE).
3. Shranite škarje za živo mejo in omrežni polnilnik na suhem, zaprtem mestu, zavarovanem pred zmrzaljo.

## 5. ODPRAVLJANJE NAPAK





#### NEVARNOST! Telesne poškodbe!

Nevarnost ureznin, če bi se izdelek nenamerno zagnal.

→ Počakajte, da se rezilo ustavi, odstranite akumulator in potisnite zaščitni pokrov čez rezilo, preden začnete odpravljati napake izdelka.



Težava	Mogoč vzrok	Pomoč
Živa meja se ne obreže pravilno	Rezilo je topo ali poškodovano.	→ Rezilo naj vam zamenja GARDENA servisna služba.
Škarje za živo mejo se ne zaženejo. Kontrolna lučka  utripa zeleno	Prenizka napetost.	→ Napolnite akumulator.
Škarje za živo mejo se ne zaženejo. Kontrolna lučka  utripa rdeče	Akumulator je preobremenjen.	→ Spustite zagonski ročici. Napravo znova zaženite.
	Rezilo je blokirano.	→ Odstranite oviro. Napravo znova zaženite.
	Temperatura akumulatorja je zunaj dovoljenega območja.	→ Akumulator uporabljajte pri temperaturi okolice med 0 °C in 40 °C.
LED-lučka za vklop  na omrežnem polnilniku ne sveti	Omrežni polnilnik ni pravilno vtaknjen.	→ Vtaknite omrežni polnilnik v vtičnico.



**NAPOTEK:** V primeru drugih napak se obrnite na svoje GARDENA servisno središče. Popravila smejo izvajati samo GARDENA servisna središča ter specializirani trgovci, pooblaščen od podjetja GARDENA.

## 6. TEHNIČNI PODATKI

Akumulatorske škarje za živo mejo <sup>1</sup>	Enota	Vrednost (art.-št. 9836)
Gibov	1/min	2400
Dolžina rezila	cm	40
Razmik zob rezila	mm	16
Teža	kg	2,2
Raven zvočnega tlaka $L_{pA}$ <sup>1)</sup> Negotovost $k_{pA}$	dB(A)	75 3
Raven zvočne moči $L_{WA}$ <sup>2)</sup> : izmerjena/zagotovljena Negotovost $k_{WA}$	dB(A)	85 / 87 1,6
Treslaji v dlani in roki $a_{vhw}$ <sup>1)</sup> Negotovost $k_{vhw}$	$m/s^2$	1,5 1,5

Merilni postopek po: <sup>1)</sup> EN 62841-4-2 <sup>2)</sup> RL 2000/14/EC / S.I. 2001 No.1701



**NAPOTEK:** Navedena vrednost emisij treslajev je bila izmerjena v standardnem preizkusnem postopku in se lahko uporablja za medsebojno primerjavo električnih orodij. Ta vrednost se lahko tudi uporablja za začasno oceno izpostavljenosti. Vrednost emisije treslajev je lahko med dejansko uporabo električnega orodja različna.

Akumulator	Enota	Vrednost
Napetost akumulatorja	V (DC)	14,4
Kapaciteta akumulatorja	Ah	2,0
Čas polnjenja akumulatorja 80%/100% (pribl.)	Min.	160 / 200

Omrežni polnilnik akumulatorja	Enota	Vrednost (art.-št. 9836-00.610.00 EU, 9836-28.610.00 UK)
Omrežna napetost	V (AC)	100 – 240
Omrežna frekvenca	Hz	50 – 60
Nazivna moč	W	15
Izhodna napetost	V (DC)	18,5
Najv. izhodni tok	mA	600

## 7. PRIBOR

GARDENA omrežni polnilnik Za polnjenje internega akumulatorja. art.-št. 9836-00.610.00 EU, 9836-28.610.00 UK

GARDENA negovalno pršilo Podaljša življenjsko dobo rezil in čas delovanja akumulatorja. art.-št. 2366

## 8. SERVISNA SLUŽBA

Obrnite se na naslov na hrbtni strani.

## 9. ODSTRANITEV

(v skladu z Dir. 2012/19/EU/S.I. 2013 No. 3113)



Izdelka ne smete odstraniti v običajne gospodinske odpadke. Odstraniti ga je treba v skladu z veljavnimi lokalnimi predpisi o varstvu okolja.



GARDENA akumulator vsebuje litij-ionske celice, ki jih je treba ob koncu njihove življenjske dobe oddati ločeno od običajnih gospodinskih odpadkov.

### POMEMBNO!

→ Izdelek odstranite pri svojem krajevem zbirališču odpadkov za recikliranje.

## hr Baterijske škarje za živico

1. SIGURNOST	67
2. RUKOVANJE	69
3. ODRŽAVANJE	70
4. SKLADIŠTENJE	70
5. OTKLANJANJE SMETNJI	70
6. TEHNIČKI PODACI	70
7. PRIBOR	70
8. SERVIS	70
9. ODLAGANJE U OTPAD	70

### Prijevod originalnih uputa.



Ovaj proizvod nije namijenjen za upotrebu od strane osoba (uključujući djecu) s ograničenim tjelesnim, osjetilnim ili psihičkim sposobnostima, odnosno osoba s nedostatnim iskustvom i/ili znanjem, osim ako ih ne nadzire osoba nadležna za njihovu sigurnost ili ih je ta osoba uputila u rukovanje proizvodom. Nadzirite djecu kako biste bili sigurni da se ne igraju proizvodom. Djeci mlađoj od 16 godina ne preporučujemo rad s proizvodom.

### Namjenska uporaba:

Škarje za živico proizvođača GARDENA namijenjene su za rezanje živica, grmlja, šiblja i vegetacijskih pokrova u okućnicama ili vrtovima.

Proizvod nije namijenjen za dugotrajan rad.



**OPASNOST! Opasnost od nanošenja tjelesnih ozljeda!**

→ Proizvod se ne smije rabiti za sječenje travnatih površina odnosno rubova travnjaka, za usitnjavanje materijala ni za kompostiranje.

## 1. SIGURNOST

### VAŽNO!

Pažljivo pročitajte ove upute za uporabu i sačuvajte ih za kasnije.

### Simboli na proizvodu:



Pročitajte upute za uporabu.



Uvijek nosite odobrenu zaštitu za sluh.  
Uvijek nosite odobrenu zaštitu za vid.



Opasnost – ruke držite podalje od noža.



Uređaj ne izlažite kiši.



Za punjač:  
Strujni utikač smjesta izvucite iz utičnice ako je kabl oštećen ili prerezan.

## Opće sigurnosne napomene

### Opće sigurnosne napomene za elektroalate



#### UPOZORENJE!

#### Pročitajte sve sigurnosne napomene i upute.

Propusti pri uvažavanju sigurnosnih napomena i uputa mogu prouzročiti strujni udar ili izbijanje požara odnosno ozbiljne ozljede.

Sačuvajte sve sigurnosne napomene i upute za kasnije. Pojam „elektroalat“ u sigurnosnim napomenama odnosi se na elektroalate koji se napajaju sa strujne mreže (putem kabela) ili elektroalate koji rade na baterijski pogon (bez kabela).

#### 1) Sigurnost na radnom mjestu

**a) Postarajte se da Vaše radno okruženje bude čisto i dobro osvijetljeno.**  
Nered ili nedostatna osvijetljenost radnog okruženja mogu dovesti do nezgoda.

**b) Nemojte raditi elektroalatom u područjima u kojima postoji opasnost od eksplozije odnosno u onim područjima u kojima se nalaze zapaljive tekućine, plinovi ili prašina.**

*Elektroalati mogu iskrenjem zapaliti prašinu ili isparenja.*

**c) Postarajte se da se tijekom uporabe elektroalata djeca i druge osobe nalaze na sigurnoj udaljenosti.**

*Odvlačenje pozornosti može dovesti do gubitka kontrole nad uređajem.*

#### 2) Sigurnost pri radu s električnom strujom

**a) Utikač za priključenje elektroalata u struju mora odgovarati utičnici. Utikač se ni na koji način ne smije mijenjati. Ne rabite nikakav prilagodni utikač zajedno s elektroalatom koji ima zaštitno uzemljenje.**  
*Nemodificirani utikači i odgovarajuće utičnice umanjuju rizik od strujnog udara.*

**b) Izbjegavajte kontakt tijelom s uzemljenim površinama, kao što su cijevi, grijača tijela, štednjaci i hladnjaci.**

*Ako Vam je tijelo uzemljeno, postoji povišeni rizik od strujnog udara.*

**c) Elektroalate nemojte izlagati kiši ili vlazi.**

*Prodiranje vode u elektroalat povećava rizik od strujnog udara.*

**d) Kabel nemojte zloupotrebljavati, primjerice za nošenje ili kvačenje elektroalata ili za izvlačenje utikača iz utičnice. Zaštitite kabel od visokih temperatura, ulja, oštih bridova te pomičnih dijelova uređaja.**  
*Oštećeni ili upleteni kabel povećava rizik od strujnog udara.*

**e) Kad elektroalatom radite na otvorenom, rabite samo produžne kabele koji su prikladni i za rad na otvorenom. Uporaba produžnog kabela prikladnog za rad na otvorenom smanjuje rizik od strujnog udara.**

**f) Ako ne možete izbjeći uporabu elektroalata u vlažnom okruženju, koristite se zaštitnim uređajem diferencijalne struje. Primjena zaštitnog uređaja diferencijalne struje umanjuje rizik od strujnog udara.**

#### 3) Osobna sigurnost

**a) Budite oprezni, pazite na ono što radite, a radu s elektroalatom pristupajte racionalno. Elektroalat ne rabite ako ste umorni ili pod utjecajem narkotika, alkohola ili lijekova. Samo jedan trenutak nesmotrenosti i nepozornosti pri uporabi elektroalata može dovesti do ozbiljnih ozljeda.**

**b) Nosite opremu i sredstva za osobnu zaštitu na radu i uvijek nosite zaštitne naočale. Nošenje sredstava za osobnu zaštitu na radu, poput respiratorne maske, neklizajuće sigurnosne obuće, zaštitne kacige ili antifona, ovisno o vrsti i načinu uporabe elektroalata, smanjuje rizik od ozljeda.**

**c) Izbjegavajte nehотиčno puštanje u rad. Uvjerite se da je elektroalat isključen prije nego što ga priključite na električnu mrežu odnosno na baterijsko napajanje, a posebice prije nego što ga uzimate i premještate. Mogući su nesretni slučajevi ako prilikom nošenja elektroalata držite prst na prekidaču ili ako priključite uključeni uređaj na mrežu.**

**d) Prije nego što uključite elektroalat, uklonite alate za namještanje ili odvijače. Komad alata ili ključ, ako se nađu u rotirajućem dijelu uređaja, mogu izazvati ozljede.**

**e) Izbjegavajte neprirodan položaj tijela. Zauzmite siguran stav i položaj pri radu i u svakom trenutku budite u ravnoteži. Na taj ćete način imati bolju kontrolu nad elektroalatom u neočekivanim situacijama.**

**f) Nosite prikladnu odjeću. Nemojte nositi široku odjeću ni nakit. Držite kosu, odjeću i rukavice na sigurnoj udaljenosti od pomičnih, rotirajućih dijelova uređaja. Pomični dijelovi uređaja mogu zahvatiti dijelove široke odjeće, nakit ili dugu kosu.**

**g) Ako se na uređaj mogu montirati usisivači ili uređaji za hvatanje prašine, priključite ih i rabite na ispravan način.**  
*Primjenom usisavača za prašinu smanjuje se opasnost od oštećenja koja mogu nastati uslijed djelovanja prašine.*

**h) Ne dopustite da Vas uljuljka lažni osjećaj sigurnosti i nemojte zanemarivati sigurnosna pravila koja se odnose na elektroalat čak ni kada ste se, nakon višekratne uporabe, upoznali s radom elektroalata.**  
*Nemamo rukovanje može u djeliću sekunde dovesti do teških ozljeda.*

#### 4) Način primjene i rad s elektroalatom

**a) Ne preopterećujte uređaj. Za Vaš rad rabite elektroalat koji je upravo za takav rad i namijenjen.**

*Pomoću odgovarajućeg elektroalata i u propisanom području opterećenja radit ćete bolje i sigurnije.*

**b) Nemojte primjenjivati elektroalat ako mu je sklopka neispravna.**  
*Elektroalat koji se više ne da uključiti ili isključiti opasan je i treba ga popraviti.*

**c) Izvucite utikač iz utičnice i/ili izvadite bateriju prije nego što počnete namještanje uređaj, zamjenjivati rezervne dijelove ili odložiti uređaj u stranu.**

*Ova mjera opreza sprečava nehottično uključivanje i pokretanje elektroalata.*

**d) Elektroalate koje ne upotrebljavate čuvajte izvan dohvata djece. Osobama koje nisu upoznate s načinom uporabe ili koje nisu pročitale ove upute nemojte dopustiti rukovanje uređajem.**

*Elektroalati su opasni ako njima rukuju neiskusne osobe.*

**e) O elektroalatima se brinite s pažnjom. Provjerite rade li pomični dijelovi besprijekorno odnosno postarajte se da ne zaglavljaju, da nisu potrgani ili oštećeni tako da to može utjecati na ispravan rad elektroalata. Prije uporabe uređaja postarajte se za popravak oštećenih dijelova. Uzrok mnogobrojnim nesrećama pri radu jeste slabo ili nedovoljno održavanje elektroalata.**

**f) Rezne alate održavajte oštirim i čistim. Propisno održavani rezni alati s oštirim sječivima ne mogu tako brzo blokirati i njima se jednostavnije rukuje.**

**g) Rabite elektroalat, pribor, alate i drugo sukladno ovim uputama. Pritom uzmite u obzir uvjete rada te radnje koje namjeravate obaviti. Uporaba elektroalata za svrhe za koje nije predviđen može dovesti do opasnih situacija.**

**h) Održavajte ručke i rukohvate suhim, čistim i bez tragova ulja ili masti. Skliske ručke i rukohvati otežavaju sigurno rukovanje i kontrolu nad elektroalatom u neočekivanim situacijama.**

#### 5) Način primjene i rad s baterijskim alatom

**a) Punite baterije samo u punjačima koje preporučuje proizvođač.**

*Kod punjača koji su namijenjeni za punjenje određenih tipova punjivih baterija postoji opasnost od požara u slučaju da se u njima pune baterije nekog drugog tipa.*

**b) Za elektroalate koristite samo punjive baterije koje su za njih predviđene. Uporabom drugih punjivih baterija mogu se izazvati ozljede, a može nastati i opasnost od požara.**

**c) Držite male metalne predmete, kao što su spajalice, kovanice, ključevi, čavli ili vijci, dalje od nekorisćenih baterija, kako biste izbjegli moguće premoštenje baterijskih kontakata.**

*Kratak spoj između baterijskih kontakata može izazvati opekline ili požar.*

**d) U slučaju nepropisnog korištenja može doći do istjecanja tekućine iz baterija. Nemojte ju dodirivati. U slučaju nehottičnog kontakta isperite vodom. Ako tekućina dospje u oči, zatražite i pomoć liječnika.**  
*Tekućina koja istječe iz baterija može nadražiti kožu i izazvati opekline.*

**e) Nemojte koristiti bateriju koja je oštećena ili preinačena.**

*Oštećene ili preinačene baterije mogu se ponašati na nepredviđen način i izazvati požar, eksploziju ili predstavljati opasnost od ozljeđivanja.*

**f) Ne izlažite bateriju otvorenom plamenu niti visokim temperaturama. Vatra ili temperature više od 130 °C mogu dovesti do eksplozije.**

**g) Poštujte sve naputke koji se odnose na punjenje i bateriju ili baterijski alat nikada nemojte puniti pri temperaturama izvan granica navedenih u uputama za uporabu.**

*Pogrešno punjenje ili punjenje baterije pri temperaturama izvan dozvoljenog opsega može uništiti bateriju i uvećati opasnost od požara.*

#### 6) Servis

**a) Popravke elektroalata prepustite kvalificiranom stručnom osoblju uz primjenu isključivo originalnih rezervnih dijelova.**

*Na taj ćete način osigurati trajno očuvanje sigurnosti elektroalata.*

**b) Ne održavajte oštećene baterije.**

*Sve radove na održavanju baterija treba obavljati isključivo proizvođač ili ovlaštena servisna služba.*

#### Sigurnosne napomene za škare za živicu

**a) Sve dijelove tijela držite dalje od reznog noža. Ne pokušavajte uklanjati ili pridržavati materijal koji režete dok je nož u pokretu.**

*Noževi su nakon isključenja prekidača i dalje u pokretu. Čak i trenutak nepažnje pri rukovanju škarama za živicu može dovesti do teških ozljeda.*

**b) Nosite škare za živicu držeći ih za rukohvat dok noževi stoje i nemojte približavati prste sklopka za napajanje.**

*Propisno nošenje škara za živicu smanjuje opasnost od nehottičnog pokretanja i time izazvanih ozljeda nožem.*

**c) Prilikom transporta ili čuvanja škara za živicu uvijek navucite štitnik na noževe.**

*Propisno rukovanje škarama za živicu smanjuje opasnost od ozljeđivanja nožem.*

**d) Prilikom uklanjanja zaglavljene rezanog materijala i radova održavanja pazite da su sve sklopke za napajanje isključene, a blokada uključivanja aktivirana.**

*Nehottično uključivanje škara za živicu tijekom uklanjanja zaglavljene rezanog materijala ili radova održavanja može prouzročiti ozljede.*

**e) Škare za živicu držite isključivo za izolirane rukohvate, jer noževi mogu doći u dodir sa skrivenim kabelima.**

*Kontakt noža s kabelom pod naponom može staviti metalne dijelove pod napon te tako prouzročiti strujni udar.*

**f) Udaljite sve kabele iz područja rezanja.**

*Kabeli mogu biti skriveni u žbunju tako da ih nož može nehottično prerezati.*

**g) Nemojte raditi škarama za živicu pri lošem vremenu i kada postoji opasnost od udara munje.**

*To smanjuje opasnost od ozljeđivanja.*

*Pretražite žbunje u pogledu zaklonjenih objekata (npr. žičane ograde ili skrivenih kabela).*

*Preporučuje se primjena zaštitnog uređaja diferencijalne struje sa strujom aktivacije od 30 mA ili manje.*

*Držite škare za živicu objema rukama za oba rukohvata.*

*Škare za živicu su predviđene za radove pri kojima korisnik stoji na tlu, a ne na ljestvama i drugim nestabilnim uzvišenjima.*

### Dodatne sigurnosne napomene

#### Sigurno rukovanje baterijama



#### OPASNOST! Opasnost od požara!

Baterijski se proizvod tijekom punjenja mora nalaziti na nezapaljivoj, termootpornoj i izolirajućoj površini.

Baterija se nipošto ne smije puniti bez nadzora.

Agresivne, gorive i lako zapaljive predmete držite podalje od punjača i baterijskog proizvoda.

Punjač i baterijski proizvod tijekom punjenja ne smiju biti prekriveni.

Ako se počnu razvijati dim ili vatra, smjesta odvojite punjač s napajanja.

Baterije puniti isključivo na originalnom punjaču proizvođača GARDENA. Primjenom drugih punjača baterija se može nepovratno uništiti ili se može izazvati požar.

GARDENA punjač nemojte rabiti za punjenje drugih baterija, budući da tvrtka GARDENA ne može jamčiti kompatibilnost te bi stoga i tom prilikom mogla nastati opasnost od požara i eksplozije.

Nemojte puniti baterije koje nisu punjive.



#### OPASNOST! Opasnost od eksplozije!

Zaštite baterijske proizvode od visokih temperatura i vatre. Ne odlažite baterijske proizvode na grijaćim tijelima i nemojte ih dulje vrijeme izlagati jakom suncu.

Ne koristite u eksplozivnim atmosferama, npr. u blizini zapaljivih tekućina (isparenja), plinova ili naslaga prašine. Za vrijeme rada baterija mogu nastati iskre koje mogu zapaliti smjese.

Baterijski proizvod puniti i koristite isključivo na temperaturama između 0 °C i 40 °C. Nakon dugotrajnije uporabe ostavite bateriju neka se ohladi.

Redovito provjeravajte ima li na kabelu za punjenje znakova oštećenja i starenja (krstosti). Kabel rabite samo kada je u potpuno ispravnom stanju.

Nipošto nemojte čuvati ili transportirati baterijski proizvod pri temperaturama iznad 45 °C niti tako da bude izložen izravnom Sunčevom svjetlu. Baterijski proizvod najbolje je čuvati na temperaturama nižim od 25 °C kako bi se baterija što sporije praznila za vrijeme nekorištenja.

Ne izlažite baterijski proizvod kiši, vodi (nemojte ga uranjati u vodu) niti vlazi. Produranjem vode u baterijski proizvod uvećava se opasnost od strujnog udara. Ako se neko vrijeme nećete koristiti baterijom (primjerice tijekom zime), napunite ju do kraja kako biste spriječili njezino prekomjerno pražnjenje.

Baterijski proizvod nemojte čuvati u prostorijama u kojima ima elektrostatičkog pražnjenja.

#### Sigurnost pri radu s električnom strujom



#### OPASNOST! Zastoj rada srca!

Ovaj proizvod pri radu stvara elektromagnetno polje. Ono pod određenim okolnostima može utjecati na način rada aktivnih ili pasivnih medicinskih implantata. Kako bi se umanjila opasnost od nastanka situacija u kojima su moguće teške ili smrtonosne ozljede, osobama s medicinskim implantatima preporučujemo da se prije uporabe ovog proizvoda posavjetuju sa svojim liječnikom i proizvođačem implantata.

Baterijski proizvod smije raditi samo na temperaturama između 0 i 40 °C.

Provjerite teren na kojem ćete se koristiti proizvodom i uklonite sve kabele i ostale strane predmete.

Prije upotrebe i nakon snažnog udara provjerite je li proizvod polomljen ili oštećen. Prema potrebi prepustite ga na popravak.

Ako se proizvod u slučaju kvara ne može isključiti, postavite ga na čvrstu podlogu i pod nadzorom sačekajte da se baterija isprazni. Pošaljite neispravan proizvod servisnoj službi tvrtke GARDENA.

Nikada ne pokušavajte raditi s nepotpunim ili neovlašteno izmijenjenim proizvodom.

Isključite proizvod ako počne neuobičajeno vibrirati. Jake vibracije mogu izazvati ozljede.

Nemojte upotrebljavati proizvod u blizini vode.

Nemojte raditi u blizini bazena ili vrtnih jezera.

#### Osobna sigurnost



#### OPASNOST! Opasnost od gušenja!

Postoji opasnost od gutanja sitnih dijelova. Prilikom uporabe plastične vreće imajte na umu opasnost od gušenja kod male djece. Tijekom montaže držite malu djecu na dovoljnoj udaljenosti.



#### OPASNOST! Opasnost od nanošenja tjelesnih ozljeda!

Ako se uređaj isključi zato što se baterija ispraznila (kontrolna lampica punjenja  $\text{\textcircled{F}}$  treperi zeleno), baterija se nakon određenog vremena može eventualno oporaviti. Uređaj je tada ponovo spreman za rad.

Morate znati kako da proizvod smjesta isključite u slučajevima opasnosti.

Izbjegavajte kontakt sa uljem za noževе, naročito ako ste na njega alergični.

Radove obavljajte samo na dnevnom svjetlu ili pri dobroj vidljivosti.

Provjerite proizvod prije svake upotrebe. Prije svakog korištenja vizualno provjerite stanje proizvoda. Provjerite jesu li ventilacijski ulazi prohodni.

Provjerite nož prije svake uporabe.

Redovito i pravilno održavajte nož.

Ako je tijekom rada proizvođa došlo do jakog zagrijavanja, ostavite ga neka se ohladi prije nego što ga uskladištite.

Ne preopterećujte proizvod.

Upozorenje! Može se dogoditi da rukovatelj tijekom rada, zbog štitnika za uši i buke koju razvija sam proizvod, ne primijeti osobe koje mu se približavaju.

Uvijek nosite prikladnu odjeću, zaštitne rukavice i čvrstu obuću.

Pobrinite se da pri radu nosite čvrstu obuću.

Nemojte raditi na skliskoj podlozi.

## 2. RUKOVANJE



#### OPASNOST! Opasnost od nanošenja tjelesnih ozljeda!

Postoji opasnost od posjekotina u slučaju nehotičnog pokretanja proizvoda.

→ Prije transporta proizvoda pričekajte da se nož zaustavi i navucite štitnik na nož.

#### Punjenje baterije [sl. O1]:



#### POZOR!

Prekomjerni napon može oštetiti bateriju i ispravljač za punjenje.

→ Uvjerite se da je mrežni napon odgovarajući.

Prije prve upotrebe napunite bateriju do kraja.

Litij-ionske baterije mogu se puniti bilo kada, a postupak punjenja se može prekinuti u bilo kojem trenutku bez opasnosti od oštećenja baterije (nema memorijskog efekta).

1. Priključite ispravljač za punjenje  $\text{\textcircled{C}}$  na strujnu utičnicu. LED indikator uključenosti  $\text{\textcircled{L}}$  svijetli crveno.

2. Priključite kabel za punjenje  $\text{\textcircled{E}}$  na priključnicu za punjenje  $\text{\textcircled{F}}$ .

Kada kontrolna lampica  $\text{\textcircled{F}}$  priključnice za punjenje treperi zeleno, baterija se puni.

Ako kontrolna lampica  $\text{\textcircled{F}}$  priključnice za punjenje svijetli zeleno, to znači da je baterija napunjena do kraja (za trajanje punjenja pogledajte 6. TEHNIČKI PODACI).

3. Redovito tijekom punjenja provjeravajte napunjenost.

4. Kada se baterija napuni do kraja, izvucite kabel za punjenje  $\text{\textcircled{E}}$  iz priključnice za punjenje  $\text{\textcircled{F}}$ .

5. Odvojite ispravljač za punjenje  $\text{\textcircled{C}}$  od utičnice.

#### Radni položaji:

Škare za živicu mogu raditi u 3 radna položaja.

– Bočno rezanje [sl. O2]

– Visoko rezanje [sl. O3]

– Nisko rezanje [sl. O4]

#### Pokretanje škara za živicu [sl. O5]:



#### OPASNOST! Opasnost od nanošenja tjelesnih ozljeda!

Postoji opasnost od ozljeda ako se proizvod ne zaustavi kada se otpuste pokretačke poluge.

→ Nemojte premošćivati sigurnosnu opremu ni prekidače. Pokretačke poluge nemojte, primjerice, pričvršćivati za ručku.

#### Pokretanje:

Proizvod ima dvoručni sigurnosni element (2 pokretačke poluge s blokadom uključivanja) kojim se sprečava nehotično uključivanje.

1. Skinite štitnik s noža.

2. Jednom rukom držite prednji rukohvat  $\text{\textcircled{1}}$  pa pritisnite prednju pokretačku polugu  $\text{\textcircled{2}}$ .

3. Drugom rukom držite glavni rukohvat  $\text{\textcircled{3}}$ , pogurajte blokadu uključivanja  $\text{\textcircled{4}}$  prema naprijed i povucite stražnju pokretačku polugu  $\text{\textcircled{5}}$ . Škare za živicu se pokreću.

4. Pustite blokadu uključivanja  $\text{\textcircled{4}}$ .

#### Zaustavljanje:

1. Otpustite obje pokretačke poluge  $\text{\textcircled{2}}/\text{\textcircled{5}}$ .

Škare za živicu se zaustavljaju.

2. Pričekajte da se nož zaustavi pa navucite štitnik na nož.



### 3. ODRŽAVANJE



**OPASNOST!** Opasnost od nanošenja tjelesnih ozljeda!  
Postoji opasnost od posjekotina u slučaju nehotičnog pokretanja proizvoda.

→ Prije održavanja proizvoda pričekajte da se nož zaustavi i navucite štitičnik na nož.

#### Čišćenje škara za živicu [sl. M1]:



**OPASNOST!** Opasnost od nanošenja tjelesnih ozljeda!  
Opasnost od ozljeđivanja i rizik od oštećenja proizvoda.

→ Ne uranjajte proizvod u vodu i nemojte ga prati mlazom vode (naročito ne mlazom vode pod visokim tlakom).

→ Za čišćenje nemojte primjenjivati nikakve kemikalije, uključujući benzin i otapala. Njima se mogu uništiti važni plastični dijelovi.

Ventilacijski otvori moraju uvijek biti čisti.

1. Prebrišite proizvod vlažnom krpom.
2. Ventilacijske otvore čistite mekanom četkom (nemojte se koristiti odvijačem).
3. Poprskajte nož **GARDENA sprejem za njegu art. 2366**. Izbjegavajte kontakt ulja s plastičnim dijelovima.

#### Čišćenje ispravljača za punjenje:

Prije priključivanja ispravljača za punjenje uvjerite se da su kontakti priključnice za punjenje i ispravljača suhi i čisti.

**Nemojte ga prati u tekućoj vodi.**

→ Kontakte i plastične dijelove čistite mekom, suhom krpom.

### 4. SKLADIŠTENJE

#### Stavljanje izvan funkcije:

Proizvod morate čuvati izvan domašaja djece.

1. Napunite bateriju.
2. Očistite škare za živicu i ispravljač za punjenje (pogledajte 3. ODRŽAVANJE).
3. Škare za živicu i ispravljač za punjenje čuvajte na suhom, zatvorenom prostoru zaštićenom od mraza.

### 5. OTKLANJANJE SMETNJI



**OPASNOST!** Opasnost od nanošenja tjelesnih ozljeda!  
Postoji opasnost od posjekotina u slučaju nehotičnog pokretanja proizvoda.

→ Prije popravaka proizvoda pričekajte da se nož zaustavi i navucite štitičnik na nož.

Problem	Mogući uzrok	Pomoć
Živica nije ravno obrezana	Nož je tup ili oštećen.	→ Preporučite zamjenu noža servisnoj službi poduzeća GARDENA.
Škare za živicu se ne pokreću. Kontrolna lampica  treperi zeleno.	Podnapon.	→ Napunite bateriju.
Škare za živicu se ne pokreću. Kontrolna lampica  treperi crveno.	Baterija je preopterećena.	→ Otpustite pokretačke poluge. Ponovo pokrenite.
	Nož je blokiran.	→ Uklonite zapreku. Ponovo pokrenite.
	Temperatura baterije je izvan dopuštenih granica.	→ Bateriju rabite na temperaturama između 0 °C i 40 °C.
LED indikator uključenosti  na ispravljaču za punjenje ne svijetli.	Ispravljač za punjenje nije pravilno utaknut.	→ Utaknite ispravljač za punjenje u utičnicu.



**NAPOMENA:** U slučaju drugih smetnji obratite se servisnom centru tvrtke GARDENA. Popravke prepustite samo stručnjacima servisnih centara tvrtke GARDENA ili specijaliziranim prodavačima koje je za to ovlastila GARDENA.

### 6. TEHNIČKI PODACI

Baterijske škarre za živicu	Jedinica	Vrijednost (br. art. 9836)
Hodovi	1/min	2400
Duljina noža	cm	40
Otvor noža	mm	16
Težina	kg	2,2
Razina zvučnog tlaka $L_{pA}$ <sup>1)</sup>	dB(A)	75
Nepouzdanost $k_{pA}$		3
Razina zvučne snage $L_{WA}$ <sup>2)</sup> : izmjerena/zajamčena	dB(A)	85 / 87
Nepouzdanost $k_{WA}$		1,6
Vibracije šaka-ruka $a_{vhw}$ <sup>1)</sup>	m/s <sup>2</sup>	1,5
Nepouzdanost $k_{vhw}$		1,5

Mjerni postupak prema: <sup>1)</sup> EN 62841-4-2 <sup>2)</sup> RL 2000/14/EC / S.I. 2001 No.1701



**NAPOMENA:** Navedena vrijednost emisije vibracija izmjerena je sukladno normiranom postupku ispitivanja i može se primijeniti za usporedbu s nekim drugim elektroalatom. Ta se vrijednost također može primijeniti za privremenu procjenu izloženosti. Vrijednost emisije vibracija može varirati tijekom stvarne primjene elektroalata.

Baterija	Jedinica	Vrijednost
Napon baterije	V (DC)	14,4
Kapacitet baterije	Ah	2,0
Vrijeme punjenja baterije 80 % / 100 % (približno)	min.	160 / 200

Ispravljač za punjenje baterije	Jedinica	Vrijednost (br. art. 9836-00.610.00 EU, 9836-28.610.00 UK)
Napon mreže	V (AC)	100 – 240
Frekvencija mreže	Hz	50 – 60
Nazivna snaga	W	15
Izlazni napon	V (DC)	18,5
Maks. izlazna struja	mA	600

### 7. PRIBOR

**GARDENA ispravljač za punjenje** Za punjenje internih punjivih baterija. **br. art. 9836-00.610.00 EU, 9836-28.610.00 UK**

**GARDENA Sprej za njegu** Produljuje životni vijek noža i trajanje rada akumulatora. **br. art. 2366**

### 8. SERVIS

Adresa za kontakt navedena je na poledini.

### 9. ODLAGANJE U OTPAD

(prema Direktivi 2012/19/EU/S.I. 2013 No. 3113)



Nemojte odlagati proizvod u običan komunalni otpad. Morate ga zbrinuti sukladno važećim lokalnim propisima o zaštiti okoliša.



Baterija proizvođača GARDENA sadrži litij-ionske ćelije koje po isteku radnog vijeka treba odložiti odvojeno od običnog komunalnog otpada.

#### VAŽNO!

→ Neupotrebljiv proizvod predajte Vašem lokalnom reciklažnom odlagalištu.

## sr/bs Baterijske makaze za živicu

1. BEZBEDNOST	71
2. RUKOVANJE	73
3. ODRŽAVANJE	73
4. SKLADIŠTENJE	73
5. OTKLANJANJE GREŠAKA	73
6. TEHNIČKI PODACI	74
7. PRIBOR	74
8. SERVIS	74
9. ODLAGANJE U OTPAD	74

### Prevod originalnog uputstva.



Ovaj proizvod nije predviđen da njima rukuju osobe (uključujući i decu) sa ograničenim fizičkim, senzornim ili mentalnim sposobnostima ili slabim iskustvom i/ili znanjem, osim ukoliko ih nadgleda lice odgovorno za njihovu bezbednost koje im daje instrukcije vezane za način korišćenja proizvoda. Deca treba da budu pod nadzorom kako bi se izbeglo da se igraju proizvodom. Deca mlađoj od 16 godina ne preporučujemo korišćenje proizvoda.

### Namenska upotreba:

Makaze za živicu proizvođača GARDENA namenjene su za potkresivanje živica, grmlja, šiblja i niskog rastića u okućnicama ili baštama.

Proizvod nije namenjen za dugotrajnu upotrebu.



**OPASNOST! Opasnost od telesnih povreda!**

→ Proizvod ne sme da se koristi za šišanje trave ili obrubljivanje ivica travnatih površina kao ni za usitnjavanje materijala niti kompostiranje.

## 1. BEZBEDNOST

### VAŽNO!

Pažljivo pročitajte ovo uputstvo za upotrebu i sačuvajte ga za kasnije.

### Simboli na proizvodu:



Pročitajte uputstvo za rad.



Uvek nosite odobrenu zaštitu za sluh.  
Uvek nosite odobrenu zaštitu za vid.



Opasnost – držite ruke dalje od sečiva.



Uređaj nemojte da izlažete kiši.



Za punjač:  
Strujni utikač odmah izvucite iz utičnice, ako je kabl oštećen ili presečen.

### Opšte bezbednosne napomene

### Opšte bezbednosne napomene za elektroalate



**UPOZORENJE!**

Pročitajte sve bezbednosne napomene i instrukcije.

Propusti kod pridržavanja bezbednosnih napomena i instrukcija mogu dovesti do električnog udara ili izbijanja požara odnosno ozbiljnih povreda.

Sačuvajte sve bezbednosne napomene i instrukcije za kasnije.

Pojam „elektroalat“ koji se koristi u bezbednosnim napomenama odnosi se na elektroalat koji se napaja sa strujne mreže (putem kabla) ili onaj koji radi na baterijski pogon (bez kabla).

#### 1) Bezbednost na radnom mestu

a) Pobrinite se da Vaše radno okruženje bude čisto i dobro osvetljeno.  
Nered ili nedovoljna osvetljenost radnog okruženja mogu dovesti do nesrećnih slučajeva.

b) Nemojte da radite elektroalatom u oblastima u kojima postoji opasnost od eksplozije odnosno u onim oblastima u kojima su prisutne zapaljive tečnosti, gasovi ili prašina.  
Elektroalati mogu varničanjem da zapale prašinu ili isparenja.

c) Pobrinite se da se tokom upotrebe elektroalata deca i druge osobe nalaze na bezbednoj udaljenosti.  
Odvlačenje pažnje može dovesti do gubitka kontrole nad uređajem.

#### 2) Bezbednost pri radu s električnom strujom

a) Utikač za priključenje elektroalata u struju mora da odgovara utičnici. Utikač ni na koji način ne sme da se menja. Ne koristite adapterski utikač zajedno sa elektroalatom koji ima zaštitno uzemljenje.

Nemodifikovani utikači i odgovarajuće utičnice smanjuju rizik od strujnog udara.

b) Izbegavajte kontakt telom s uzemljenim površinama kao što su cevi, grejna tela, šporeti i frižideri.

Ako Vam je telo uzemljeno, postoji povišeni rizik od strujnog udara.

c) Elektroalate nemojte izlagati kiši ili vlazi.

Prodiranje vode u elektroalat povećava rizik od strujnog udara.

d) Kabl nemojte da koristite nenamenski, na primer kako biste elektroalat nosili ili kačili ili za izvlačenje utikača iz utičnice. Zaštitite kabl od visokih temperatura, ulja, oštih ivica kao i od pokretnih delova uređaja. Oštećeni ili upleteni kabl povećava rizik od strujnog udara.

e) Kad elektroalatom radite na otvorenom koristite samo produžne kablove koji su prikladni i za rad na otvorenom. Upotreba produžnog kabla prikladnog za rad na otvorenom smanjuje rizik od strujnog udara.

f) Ukoliko ne možete da izbegnete upotrebu elektroalata u vlažnom okruženju, koristite zaštitni uređaj diferencijalne struje. Korišćenje zaštitnog uređaja diferencijalne struje smanjuje rizik od strujnog udara.

#### 3) Lična bezbednost

a) Budite koncentrisani, pazite na ono što radite i ponašajte se oprezno kada radite elektroalatom. Elektroalat ne koristite ako ste umorni ili pod uticajem droga, alkohola ili lekova. Samo jedan trenutak nesmotrenosti i nepažnje pri korišćenju elektroalata može dovesti do ozbiljnih povreda.

b) Koristite opremu i sredstva za ličnu zaštitu na radu i uvek nosite zaštitne naočare. Nošenje sredstava za ličnu zaštitu na radu, poput respiratorne maske, neklizajuće sigurnosne obuće, zaštitne kacige ili zaštite sluha, zavisno od vrste i načina upotrebe elektroalata, smanjuje rizik od povreda.

c) Izbegavajte nehotično puštanje u rad. Uverite se da je elektroalat isključen pre nego što ga priključite na električnu mrežu odnosno na baterijsko napajanje, a posebno pre nego što ga uzimate i premeštate. Mogući su nesrećni slučajevi ako prilikom nošenja elektroalata držite prst na prekidaču ili ako priključite uključeni uređaj na mrežu.

d) Pre nego što uključite elektroalat, uklonite alate za podešavanje uređaja i ključeve za odvijanje.

Alat ili ključ, ako se nađu u rotirajućem delu uređaja, mogu izazvati povrede.

e) Izbegavajte neprirodan položaj tela. Zauzmite siguran stav i položaj pri radu i u svakom trenutku držite ravnotežu. Na taj način ćete imati bolju kontrolu nad elektroalatom u neočekivanim situacijama.

f) Nosite prikladnu odeću. Nemojte nositi široku odeću niti nakit.

Držite kosu, odeću i rukavice na bezbednoj udaljenosti od pokretnih, rotirajućih delova uređaja. Pokretni delovi uređaja mogu da zahvate delove široke odeće, nakit ili dugu kosu.

g) Ako na uređaj mogu da se montiraju usisivači ili drugi uređaji za prikupljanje prašine, priključite ih i koristite na ispravan način. Korišćenjem usisavača za prašinu smanjuje se opasnost od oštećenja koja mogu nastati zbog delovanja prašine.

h) Ne dozvolite da Vas uljuljka lažni osećaj sigurnosti i nemojte zanemarivati sigurnosna pravila koja se odnose na elektroalat čak ni kada ste se, nakon višekratne upotrebe, upoznali s radom elektroalata. Nemarno rukovanje može u trenutku dovesti do teških povreda.

#### 4) Način primene i rad elektroalatom

a) Ne preopterećujte uređaj. Za Vaš rad koristite samo elektroalat koji je upravo za takav rad i namenjen. Pomoću odgovarajućeg elektroalata i u propisanoj oblasti opterećenja, radite bolje i bezbednije.

b) Nemojte da koristite elektroalat čiji je prekidač neispravan. Elektroalat koji više ne može da se uključi ili isključi je opasan i treba ga popraviti.

c) Izvucite utikač iz utičnice i/ili izvadite punjivu bateriju pre nego što započnete da podešavate uređaj, menjate rezervne delove ili pre nego što uređaj uskladištite.

Ove mere predostrožnosti sprečavaju nehotično pokretanje elektroalata.

d) Elektroalate koje ne koristite čuvajte van domašaja dece. Osobama koje nisu upoznate sa načinom upotrebe ili koje nisu pročitale ovo uputstvo nemojte da dozvolite da koriste uređaj. Elektroalati su opasni ako ih koriste neiskusne osobe.

e) O elektroalatima se brinite sa pažnjom. Proverite da li pokretni delovi rade potpuno ispravno odnosno da ne zapinju, da nisu polomljeni ili oštećeni tako da to može da utiče na ispravan rad elektroalata. Pre upotrebe uređaja pobrinite se da se eventualno oštećeni delovi poprave. Uzrok mnogobrojnim nesrećama pri radu jeste slabo ili nedovoljno održavanje elektroalata.

f) Rezne alate održavajte oštrom i čistim. Propisno održavani rezni alati sa oštrom sečivima ne mogu tako brzo da blokiraju i njima se jednostavnije rukuje.

g) Koristite elektroalat, pribor, alate sa umecima i drugo u skladu sa ovim uputstvom. Pritom uzmite u obzir uslove rada kao i radnje koje nameravate da izvršite. Upotreba elektroalata za svrhe za koje nije predviđen može da dovede do opasnih situacija.

h) Pobrinite se da ručke i rukohvati budu čisti i bez tragova ulja ili masti. Klizave ručke i rukohvati otežavaju bezbedno vođenje i kontrolu nad elektroalatom u neočekivanim situacijama.

#### 5) Način primene i rad sa baterijskim alatom

a) Punite baterije samo u punjačima koje preporučuje proizvođač. Kod punjača koji su namenjeni za punjenje određenih tipova punjivih baterija postoji opasnost od požara u slučaju da se u njima pune baterije nekog drugog tipa.

- b) Za elektroalate koristite samo punjive baterije koje su za njih predviđene.**  
*Upotrebom drugih punjivih baterija mogu se izazvati povrede, a može nastati i opasnost od požara.*
- c) Držite male metalne predmete, kao što su spajalice, metalni novac, ključevi, ekseri ili zavrtnji, dalje od nekorišćenih punjivih baterija, kako biste izbegli moguće premošćenje baterijskih kontakata.**  
*Kratak spoj između baterijskih kontakata može izazvati opekotine ili požar.*
- d) U slučaju nepropisnog korišćenja može doći do curenja tečnosti iz baterija. Izbegavajte kontakt s tom tečnošću. U slučaju nehotičnog kontakta isperite vodom. Ako tečnost dospe u oči, zatražite i lekarsku pomoć.**  
*Tečnost koja iscuri iz baterija može da nadraži kožu i izazove opekotine.*
- e) Nemojte koristiti bateriju koja je oštećena ili modifikovana.**  
*Oštećene ili modifikovane baterije mogu se ponašati nepredvidljivo i izazvati požar, eksploziju ili predstavljati opasnost od povreda.*
- f) Ne izlažite bateriju otvorenom plamenu niti visokim temperaturama.**  
*Vatra ili temperature preko 130 °C mogu dovesti do eksplozije.*
- g) Poštujte sve instrukcije za punjenje, a bateriju odnosno baterijski alat nemojte nikada puniti pri temperaturama van granica navedenih u uputstvu za rad.**  
*Pogrešno punjenje ili punjenje baterije pri temperaturama izvan dozvoljenog opsega može uništiti bateriju i uvećati opasnost od požara.*

## 6) Servis

- a) Popravke elektroalata prepustite kvalifikovanom stručnom osoblju uz primenu isključivo originalnih rezervnih delova.**  
*Na taj način ćete da osigurate održavanje trajne sigurnosti elektroalata.*
- b) Nemojte da održavate oštećene baterije.**  
*Sve radove na održavanju baterija treba da izvodi isključivo proizvođač ili ovlašćena servisna služba.*

## Bezbednosne napomene za makaze za živicu

- a) Sve delove tela držite dalje od reznog sečiva. Ne pokušavajte da uklanjate ili pridržavate materijal koji sečete dok sečivo radi. Zaglavljivi materijal koji sečete uklanjajte samo kada je uređaj isključen.**  
*Sečiva se nakon isključenja prekidača i dalje kreću. Samo jedan trenutak nesmotrenosti i nepažnje pri korišćenju makaza za živicu može dovesti do ozbiljnih povreda.*
- b) Nosite makaze za živicu držeći ih za ručku dok sečiva stoje i nemojte približavati prste prekidačima za napajanje.**  
*Propisno nošenje makaza za živicu smanjuje opasnost od nehotičnog pokretanja i time izazvanih povreda sečivom.*
- c) Prilikom transporta ili čuvanja makaza za živicu uvek navucite štitnik na sečiva. Propisno rukovanje makazama za živicu smanjuje opasnost od povreda sečivom.**
- d) Prilikom uklanjanja zaglavljelog odsečenog materijala i radova održavanja pazite da su svi prekidači za napajanje isključeni, a blokada uključivanja aktivirana. Nehotično uključivanje makaza za živicu tokom uklanjanja zaglavljelog odsečenog materijala ili radova održavanja može prouzrokovati povrede.**
- e) Makaze za živicu držite isključivo za izolovane rukohvate, budući da sečivo može da dođe u kontakt sa skrivenim kablovima.**  
*Kontakt sečiva s kablom pod naponom može da stavi metalne delove pod napon i tako prouzrokuje električni udar.*
- f) Udaljite sve kablove iz područja sečenja. Kablovi mogu biti skriveni u žbunju tako da ih sečivo može nehotično prerezati.**
- g) Nemojte raditi makazama za živicu pri lošem vremenu i kada postoji opasnost od udara munje. To smanjuje opasnost od povreda.**  
*Pretražite žbunje u pogledu zaklonjenih objekata (npr. žičane ograde ili skrivenih kablova).*
- Preporučuje se primena zaštitnog uređaja diferencijalne struje sa strujom kvara od 30 mA ili manje.*
- Držite makaze za živicu obema rukama za obe ručke.*
- Makaze za živicu su predviđene za radove pri kojima korisnik stoji na tlu, a ne na merdevinama i drugim nestabilnim uzvišenjima.*

## Dodatne bezbednosne napomene

### Bezbedno rukovanje punjivim baterijama



#### OPASNOST! Opasnost od požara!

**Baterijski proizvod se tokom punjenja mora nalaziti na nezapaljivoj, termootpornoj i izolirajućoj površini.**

**Baterija nikada ne sme da se puni bez nadzora.**

**Agresivne, gorive i lako zapaljive predmete držite dalje od punjača i baterijskog proizvoda.**

**Punjač i baterijski proizvod tokom punjenja ne smeju da budu prekriveni.**

*U slučaju nastanka dima ili vatre, odmah odvojite punjač sa napajanja.*

*Za punjenje baterije koristite isključivo originalni punjač proizvođača GARDENA. Korišćenjem drugih punjača baterija može nepovratno da se uništi, a može da dođe i do izbijanja požara.*

*GARDENA punjač nemojte koristiti za punjenje drugih baterija, budući da GARDENA ne može garantovati kompatibilnost pa bi i u tom slučaju mogla nastati opasnost od požara i eksplozije.*

*Nemojte puniti baterije koje nisu punjive.*



#### OPASNOST! Opasnost od eksplozije!

**Ne izlažite baterijske proizvode visokim temperaturama niti vatri. Ne odlažite baterijske proizvode na grejna tela i nemojte ih duže vreme izlagati jakom sunčevom zračenju.**

**Ne koristite u eksplozivnim atmosferama, npr. u blizini zapaljivih tečnosti (isparenja), gasova ili naslaga prašine. Tokom rada baterija mogu se stvoriti varnice kojima smeše mogu da se zapale.**

*Baterijski proizvod puniti i koristite isključivo pri temperaturama između 0 °C i 40 °C. Nakon dugotrajnije upotrebe ostavite bateriju da se ohladi.*

*Redovno proveravajte da li na kابلu za punjenje ima naznaka oštećenja i starenja (krtosti). Kابل koristite samo kada je u potpuno ispravnom stanju.*

*Nikako nemojte da čuvate i transportujete baterijski proizvod na temperaturama višim od 45 °C niti tako da bude izložen direktnom sunčevom svetlu. Baterijski proizvod je najbolje čuvati na temperaturama ispod 25 °C kako bi se baterija što sporije praznila dok se ne koristi.*

*Ne izlažite baterijski proizvod kiši, vodi (ne uranjajte ga u vodu) niti vlazi. Ukoliko u baterijski proizvod dospe voda, povećava se opasnost od strujnog udara.*

*Ako planirate da neko vreme ne koristite bateriju (npr. tokom zime), napunite je do kraja kako biste sprečili njeno prekomerno pražnjenje.*

*Baterijski proizvod nemojte da čuvate u prostorijama u kojima ima elektrostatičkog pražnjenja.*

### Bezbednost pri radu s električnom strujom



#### OPASNOST! Zastoj rada srca!

**Oko proizvoda se tokom rada stvara elektromagnetsko polje. Pod određenim okolnostima ono može da utiče na način rada aktivnih ili pasivnih medicinskih implantata. Kako bi se umanjila opasnost od nastanka situacija u kojima su moguće teške ili čak smrtonosne povrede, osobama sa medicinskim implantatima preporučujemo da se pre korišćenja ovog uređaja posavetuju sa svojim lekarom i proizvođačem implantata.**

*Baterijski proizvod koristite samo pri temperaturama između 0 i 40 °C.*

*Proverite teren na kome ćete da koristite proizvod i uklonite sve kablove i ostale strane predmete.*

*Pre upotrebe i nakon pretrpelog snažnog udara, neophodno je proveriti da li na proizvodu postoje znakovi pohabanosti ili oštećenja. Prema potrebi predajte proizvod na popravku.*

*Ako proizvod u slučaju kvara ne može da se isključi, postavite ga na čvrstu podlogu i pod nadzorom sačekajte da se baterija isprazni. Pošaljite neispravan proizvod servisnoj službi preduzeća GARDENA.*

*Nikada nemojte pokušavati da radite sa nepotpunim proizvodom niti da na njemu neovlašćeno vršite izmene.*

*Isključite proizvod ako počne neuobičajeno da vibrira. Jake vibracije mogu prouzrokovati teške povrede.*

*Nemojte upotrebljavati proizvod u blizini vode.*

*Nemojte raditi u blizini bazena ili baštenskih jezera.*

### Lična bezbednost



#### OPASNOST! Opasnost od gušenja!

**Sitniji delovi mogu lako da se progutaju. Postoji opasnost od gušenja male dece plastičnom kesom. Tokom montaže držite malu decu na dovoljnoj udaljenosti.**



#### OPASNOST! Opasnost od telesnih povreda!

**Ako se uređaj isključi zbog toga što se baterija ispraznila (indikatorska lampica punjenja  treperi zeleno), može se desiti da se baterija nakon izvesnog vremena ponovo oporavi. Uređaj je tada ponovo spreman za rad.**

*Morate znati kako da proizvod smesta isključite u slučajevima opasnosti.*

*Izbegavajte kontakt sa uljem za sečiva, naročito ako ste na njega alergični.*

*Radove obavljajte samo na dnevnom svetlu ili pri dobroj vidljivosti.*

*Proverite proizvod pre svake upotrebe. Pre svakog korišćenja vizuelno proverite stanje proizvoda. Proverite da li su ventilacioni ulazi prohodni.*

*Proverite sečivo pre svake upotrebe.*

*Održavajte sečivo u potpuno ispravnom stanju.*

*Ako je tokom rada proizvoda došlo do jakog zagrevanja, ostavite ga da se ohladi pre nego što ga uskladištite.*

*Ne preopterećujte proizvod.*

*Upozorenje! Ako pri radu nosi zaštitu sluha, kao i zbog buke koju razvija sam proizvod, može se desiti da rukovalac ne primeti osobe koje mu se približavaju.*

*Uvek nosite prikladnu odeću, zaštitne rukavice i čvrstu obuću.*

*Pobrinite se da pri radu nosite bezbednu obuću.*

*Nemojte raditi na klizavoj podlozi.*



## 2. RUKOVANJE



**OPASNOST! Opasnost od telesnih povreda!**  
Postoji opasnost od posekotina u slučaju nehotičnog pokretanja proizvoda.

→ Sačekajte da se sečivo zaustavi, izvadite punjivu bateriju i navucite štitićnik na sečivo pre nego što počnete da premeštate proizvod.

### Punjenje baterije [sl. O1]:



**PAŽNJA!**  
Prekomerni napon može da ošteti punjivu bateriju i ispravljač za punjenje.

→ Uverite se da je napon električne mreže odgovarajući.

Napunite bateriju do kraja pre nego što je koristite prvi put.

Litijum-jonske baterije mogu da se pune bilo kada, a postupak punjenja može da se prekine u bilo kom trenutku bez opasnosti od toga da će baterija da se ošteti (nema memorijskog efekta).

1. Priključite ispravljač za punjenje ① u strujnu utičnicu.  
LED indikator uključenosti ② svetli crveno.
2. Priključite kabl za punjenje ③ na priključnicu za punjenje ④.

**Ako indikatorna lampica punjenja ⑤ pored priključnice za punjenje treperi zeleno, to znači da se baterija puni.**

**Baterija je potpuno napunjena kad indikatorna lampica punjenja ⑤ na priključnici za punjenje svetli zeleno** (za trajanje punjenja pogledajte poglavlje 6. TEHNIČKI PODACI).

3. Tokom punjenja redovno proveravajte napunjenost.
4. Kada se punjiva baterija napuni do kraja, izvadite kabl za punjenje baterije ③ iz priključnice za punjenje ④.
5. Odvojite ispravljač za punjenje ① od strujne utičnice.

### Radni položaji:

Makaze za živicu mogu da rade u 3 radna položaja.

- Bočno potkresivanje [sl. O2]
- Visoko potkresivanje [sl. O3]
- Nisko potkresivanje [sl. O4]

### Pokretanje makaza za živicu [sl. O5]:



**OPASNOST! Opasnost od telesnih povreda!**  
Postoji opasnost od povreda ako se proizvod prilikom otpuštanja pokretačkih poluga ne zaustavi.

→ Nemojte da premošćavate sigurnosnu opremu niti prekidače. Tako recimo pokretačke poluge nemojte pričvršćivati za ručku.

### Pokretanje:

**Proizvod ima dvoručni sigurnosni element (2 pokretačke poluge s blokadom uključivanja) koji sprečava njegovo nehotično uključivanje.**

1. Skinite štitićnik sa sečiva.
2. Jednom rukom držite prednji rukohvat ① pa pritisnite prednju pokretačku polugu ②.
3. Drugom rukom uhvatite glavni rukohvat ③, gurnite blokadu uključivanja ④ prema napred i povuce zadnju pokretačku polugu ⑤.  
*Makaze za živicu se pokreću.*
4. Otpustite blokadu uključivanja ④.

### Zaustavljanje:

1. Otpustite obe pokretačke poluge ②/⑤.  
Makaze za živicu se zaustavljaju.
2. Sačekajte da se sečivo zaustavi pa navucite štitićnik na sečivo.

## 3. ODRŽAVANJE



**OPASNOST! Opasnost od telesnih povreda!**  
Postoji opasnost od posekotina u slučaju nehotičnog pokretanja proizvoda.

→ Sačekajte da se sečivo zaustavi, izvadite punjivu bateriju i navucite štitićnik na sečivo pre nego što počnete da obavljate radove održavanja proizvoda.

### Čišćenje makaza za živicu [sl. M1]:



**OPASNOST! Opasnost od telesnih povreda!**  
Opasnost od povreda i rizik od oštećenja proizvoda.

→ Ne uranjajte proizvod u vodu i nemojte ga prati mlazom vode (naročito ne mlazom vode pod visokim pritiskom).

→ Za čišćenje nemojte da koristite nikakve hemikalije, uključujući benzin i rastvarače. Neki od njih mogu da unište važne plastične delove.

### Ventilacioni otvori moraju uvek da budu čisti.

1. Proizvod čistite brišući ga vlažnom krpom.
2. Ventilacione otvore ⑥ čistite mekanom četkom (nemojte u tu svrhu da koristite odvijač).
3. Poprskajte sečivo **GARDENA sprejem za negu art. 2366**.  
*Izbegavajte kontakt ulja sa plastičnim delovima.*

### Čišćenje ispravljača za punjenje:

Uverite se da su kontakti priključnice i ispravljača za punjenje potpuno čisti i suvi pre nego što priključite ispravljač.

### Nemojte ga prati u tekućoj vodi.

→ Kontakte i plastične delove čistite mekom, suvom krpom.

## 4. SKLADIŠTENJE

### Za vreme nekorišćenja:

**Proizvod morate da čuvate van domašaja dece.**

1. Napunite bateriju.
2. Očistite makaze za živicu i ispravljač za punjenje (pogledajte poglavlje 3. ODRŽAVANJE).
3. Makaze za živicu i ispravljač za punjenje čuvajte na suvom, zatvorenom prostoru zaštićenom od mraza.

## 5. OTKLANJANJE GREŠAKA



**OPASNOST! Opasnost od telesnih povreda!**  
Postoji opasnost od posekotina u slučaju nehotičnog pokretanja proizvoda.

→ Sačekajte da se sečivo zaustavi i navucite štitićnik na sečivo pre nego što počnete da popravljate proizvod.

Problem	Mogući uzroci	Pomoć
Živica nije ravno potkresana	Sečivo je tupo ili oštećeno.	→ Zamenu sečiva prepustite servisnoj službi preduzeća GARDENA.
Makaze za živicu se ne pokreću. Indikatorna lampica punjenja ⑤ treperi zeleno	Prenizak napon.	→ Napunite bateriju.
Makaze za živicu se ne pokreću. Indikatorna lampica punjenja ⑤ treperi crveno	Baterija je preopterećena.	→ Otpustite pokretačke poluge. Ponovo pokrenite.
	Sečivo je blokirano.	→ Uklonite prepreku. Ponovo pokrenite.
	Temperatura baterije je izvan dozvoljenog opsega.	→ Bateriju koristite isključivo na temperaturama između 0 °C i 40 °C.
LED indikator uključenosti ② na ispravljaču za punjenje ne svetli	Ispravljač za punjenje nije pravilno utaknut.	→ Utaknite ispravljač za punjenje u strujnu utičnicu.



**NAPOMENA:** U slučaju drugih smetnji obratite se servisnom centru preduzeća GARDENA. Popravke prepustite samo stručnjacima servisnih centara preduzeća GARDENA ili specijalizovanim prodavcima koje je u tu svrhu ovlastila GARDENA.

## 6. TEHNIČKI PODACI

Baterijske makaze za živicu	Jedinica	Vrednost (art. 9836)
Hodovi	1/min	2400
Dužina sečiva	cm	40

Baterijske makaze za živicu	Jedinica	Vrednost (art. 9836)
Otvor sečiva	mm	16
Težina	kg	2,2
Nivo zvučnog pritiska $L_{pA}$ <sup>1)</sup> Nepouzdanost $k_{pA}$	dB(A)	75 3
Nivo zvučne snage $L_{WA}$ <sup>2)</sup> : izmeren/garantovan Nepouzdanost $k_{WA}$	dB(A)	85 / 87 1,6
Vibracije šaka-ruka $a_{vhw}$ <sup>1)</sup> Nepouzdanost $k_{vhw}$	m/s <sup>2</sup>	1,5 1,5

Merni postupak prema: <sup>1)</sup> EN 62841-4-2 <sup>2)</sup> RL 2000/14/EC / S.I. 2001 No.1701



**NAPOMENA:** Navedena vrednost emisije vibracija izmerena je u skladu sa normiranim postupkom ispitivanja i može da se koristi za poređenje sa nekim drugim elektroalatom. Ta vrednost takođe može da se koristi za privremenu procenu izloženosti. Vrednost emisije vibracija može da varira tokom stvarne primene elektroalata.

Punjiva baterija	Jedinica	Vrednost
Napon baterije	V (DC)	14,4
Kapacitet baterije	Ah	2,0
Trajanje punjenja baterije 80% / 100% (približno)	min.	160 / 200

Ispravljač za punjenje punjivih baterija	Jedinica	Vrednost (art. 9836-00.610.00 EU, 9836-28.610.00 UK)
Napon el. mreže	V (AC)	100 – 240
Frekvencija el. mreže	Hz	50 – 60
Nominalna snaga	W	15
Izlazni napon	V (DC)	18,5
Maks. izlazna struja	mA	600

## 7. PRIBOR

GARDENA ispravljač za punjenje	Za punjenje punjivih baterija.	art. 9836-00.610.00 EU, 9836-28.610.00 UK
GARDENA Sprej za negu	Produžava vek trajanja sečiva i trajanje rada baterije.	art. 2366

## 8. SERVIS

Obratite se na adresu na poleđini.

## 9. ODLAGANJE U OTPAD

(u skladu sa Dir. 2012/19/EU/S.I. 2013 No. 3113)



Proizvod ne sme da se baci u običan komunalni otpad. Morate da ga odložite u skladu sa važećim lokalnim propisima o zaštiti životne sredine.



Baterija proizvođača GARDENA sadrži litijum-jonske ćelije koje po isteku radnog veka treba odložiti odvojeno od običnog komunalnog otpada.

### VAŽNO!

→ Rashodovan proizvod predajte Vašem lokalnom reciklažnom odlagalištu.

## uk Акумуляторний садовий секатор

1. БЕЗПЕКА	74
2. ОБСЛУГОВУВАННЯ	76
3. ДОГЛЯД	77
4. ЗБЕРІГАННЯ	77
5. УСУНЕННЯ НЕСПРАВНОСТЕЙ	77
6. ТЕХНІЧНІ ХАРАКТЕРИСТИКИ	77
7. КОМПЛЕКТУЮЧІ	78
8. СЕРВІСНЕ ОБСЛУГОВУВАННЯ	78
9. УТИЛІЗАЦІЯ	78

### Це переклад оригіналу інструкції.



Цей виріб не призначений для використання особами (включно з дітьми) з обмеженими фізичними, сенсорними або розумовими здібностями або за відсутності досвіду та/або знань, за винятком випадків, коли вони знаходяться під наглядом особи, яка відповідає за їх безпеку, або отримують від неї вказівки з користування виробом. Діти повинні перебувати під наглядом дорослих для впевненості, що вони не граються з виробом. Ми рекомендуємо використання виробу підлітками тільки після досягнення 16 років.

### Належне застосування:

**Садовий секатор GARDENA** призначений для обрізання живоплотів, кущів, чагарників та ґрунтопокривних рослин на присадибній та дачній ділянці.

Виріб не призначений для тривалої експлуатації.



**НЕБЕЗПЕКА! Небезпека отримання травми!**

→ Не використовуйте виріб для стрижки газонів/країв газону, подрібнення матеріалу чи компостування.

## 1. БЕЗПЕКА

### ВАЖЛИВО!

Ретельно прочитайте цю інструкцію з експлуатації та збережіть її, щоб при необхідності можна було звернутися до неї.

### Символи на виробі:



Прочитайте інструкцію з експлуатації.



Завжди одягайте сертифіковані засоби органів слуху. Завжди одягайте сертифіковані засоби захисту очей.



Небезпека! Тримайте руки подалі від ріжучого пристрою.



Не піддавати впливу дощу.



Для зарядного пристрою: негайно вийміть вилку з розетки у випадку, якщо кабель пошкоджений або перерізаний.

### Загальні вказівки з техніки безпеки

### Загальні вказівки з техніки безпеки для електроінструментів



### ЗАСТЕРЕЖЕННЯ!

Прочитайте всі вказівки з техніки безпеки та інші інструкції. Недба-лість при дотриманні вказівок з техніки безпеки та інструкцій може призвести до ураження електричним струмом, пожежі та/або важких травм.

Усі вказівки з техніки безпеки та інші інструкції слід надійно зберігати на майбутнє. Термін «електроінструмент», що використовується у вказівках з техніки безпеки, стосується електроінструменту, який працює від електромережі (з кабелем живлення), або електроінструменту, який працює на акумуляторі (без кабелю живлення).

### 1) Безпека на робочому місці

а) Підтримуйте порядок на робочому місці. Робоче місце повинно бути добре освітлене. Безлад на робочому місці або погано освітлені місця роботи можуть призвести до нещасних випадків.

- б) Не використовуйте електроінструмент у вибухонебезпечних місцях, де знаходяться горючі рідини, гази або пил. Електроінструменти виробляють іскру, яка може підпалити пил або пари.
- в) При використанні електроінструменту тримайте на відстані дітей та інших осіб.  
Ви можете відволіктися і втратити контроль над пристроєм.
- 2) Електробезпека**
- а) Штепсельна вилка електроінструменту повинна підходити до розетки. Ні в якому разі не модифікуйте вилку. Не використовуйте вилки-перехідники разом із заземленими електроінструментами. Немодифіковані вилки й відповідні розетки знижують ризик ураження електричним струмом.
- б) Уникайте контакту тіла з заземленими поверхнями, такими як труби, батареї опалення, плити та холодильники.  
Існує підвищений ризик враження електричним струмом, якщо Ваше тіло заземлене.
- в) Не допускайте попадання дощової води або вологи на електроінструменти. Проникнення води в електроінструмент підвищує ризик ураження електричним струмом.
- г) Не використовуйте кабель не за призначенням, наприклад для того, щоб перенести електроінструмент, повісити його або вийняти вилку з розетки. Тримайте кабель подалі від джерел тепла, мастила, гострих країв або рухомих деталей пристрою. Пошкоджені або залутані кабелі підвищують ризик ураження електричним струмом.
- е) Якщо Ви працюєте з електроінструментом під відкритим небом, використовуйте тільки кабелі-подовжувачі, які призначені для робіт під відкритим небом.  
Використання кабелю-подовжувача, призначеного для робіт під відкритим небом, зменшує ризик ураження електричним струмом.
- є) Якщо не можна уникнути експлуатації електроінструменту в умовах вологості, використовуйте автоматичний запобіжний вимикач, що спрацьовує при появі струму витоку.  
Застосування автоматичного запобіжного вимикача зменшує ризик ураження електричним струмом.
- 3) Безпека людей**
- а) Будьте уважні, слідкуйте за тим, що Ви робите і керуйтеся здоровим глуздом при експлуатації електроінструменту. Не використовуйте електроінструмент, коли Ви стомлені або перебуваєте під впливом наркотиків, алкоголю або лікарських засобів.  
Одна мить неувважності при використанні електроінструменту може призвести до серйозних травм.
- б) Одягайте засоби індивідуального захисту й завжди захисні окуляри. Носіння засобів індивідуального захисту таких, як респіратор, нековзане безпечне взуття, шолом або засоби органів слуху, в залежності від виду та використання електроінструменту, зменшують ризик отримання травм.
- в) Уникайте ненавмисне введення в експлуатацію. Переконайтеся, що перед підключенням до електроживлення та/або акумулятора, підніманням або транспортуванням електроінструмент відключений.  
Якщо при перенесенні електроінструменту Ви тримаєте палець на перемикачі або підключаєте пристрій до електроживлення у положенні «включено», то це може призвести до нещасного випадку.
- г) Перед вмиканням електроінструменту видаліть регульовальні інструменти або гайковий ключ. Інструмент або ключ, які знаходяться в частині пристрою, що обертається, можуть призвести до травм.
- е) Уникайте неправильного положення тіла. Стійте впевнено й завжди зберігайте рівновагу. Завдяки цьому Ви зможете краще контролювати електроінструмент у несподіваних ситуаціях.
- є) Носіть придатний одяг. Не носіть просторий одяг або прикраси. Оберігайте волосся, одяг і захисні рукавиці від рухомих деталей. Просторий одяг, прикраси або довге волосся можуть потрапити в рухомі частини.
- ж) Якщо можуть бути встановлені пристрої для відсмоктування та уловлювання пилу, переконайтеся, що вони підключені й правильно використовуються. Використання пристроїв для відсмоктування пилу може зменшити ризик виникнення спричиненої пилом небезпеки.
- и) Не тіште себе ілюзією безпеки й не нехуйте правилами техніки безпеки для електроінструментів, навіть якщо після багаторазового використання ви добре знаєте, як використовувати електроінструмент. Недбалість буквально за мить може призвести до важких травм.
- 4) Застосування електроінструменту та поведіння з ним**
- а) Не перевантажуйте пристрій. Використовуйте для своєї роботи тільки електроінструмент, який призначений для цього.  
З відповідним електроінструментом Ви працюватимете краще й безпечніше в зазначеному діапазоні потужності.
- б) Не використовуйте електроінструмент, вимикач якого зіпсований.  
Інструмент, який не можна вимкнути або вимкнути є небезпечним, і його слід відремонтувати.
- в) Витягніть вилку з розетки та/або вийміть акумуляторну батарею перед налаштуванням пристрою, заміною комплектуючих або перед тим, як відкласти пристрій в сторону.  
Такі запобіжні заходи з техніки безпеки допоможуть запобігти випадковому запуску електроінструменту.

- г) Зберігайте електроінструменти, якими Ви не користуєтесь, поза досяжністю дітей. Не дозволяйте особам, які не обізнані з експлуатацією пристрою або наданими інструкціями, користуватися ним.  
Електроінструменти небезпечні, якщо вони використовуються недосвідченими особами.
- д) Ретельно доглядайте за електроінструментами. Перевірте, щоб рухомі частини бездоганно функціонували та безперешкодно рухалися, щоб деталі не були зламані або пошкоджені таким чином, що це порушить роботу електроінструменту. Перед використанням пристрою відремонтуйте пошкоджені деталі.  
Багато аварій трапляється через погане обслуговування електроінструментів.
- е) Ріжучі інструменти повинні бути гострими та чистими.  
Належно доглянуті ріжучі інструменти з гострими ріжучими кантами менше застрягають, та ними легше керувати.
- є) Використовуйте електроінструмент, комплектуючі, робочий інструмент тощо відповідно до цих вказівок. Враховуйте при цьому умови праці і діяльність, що виконується.  
Експлуатація електроінструментів у цілях, не зазначених в інструкції, може призвести до виникнення небезпечних ситуацій.
- и) Ручки та захватні поверхні мають бути сухими, чистими, без оливи та консистентного мастила.  
Слизькі ручки та захватні поверхні зменшують надійність управління й контролю електроінструменту в непередбачуваних ситуаціях.
- 5) Використання акумуляторного інструменту та обходження з ним**
- а) Акумулятори заряджайте тільки в зарядних пристроях, які рекомендуються виробником.  
Для зарядного пристрою, який придатний для певного виду акумуляторів, існує небезпека виникнення пожежі, якщо він застосовується з іншими акумуляторами.
- б) В електроінструментах застосовуйте тільки передбачені для них акумулятори. Застосування інших акумуляторів може спричинити поранення і викликати небезпеку пожежі.
- в) Утримуйте акумулятори, якими не користуєтесь, на відстані від канцелярських скріпок, монет, ключів, голок, гвинтів або інших дрібних металевих предметів, які можуть спричинити замикання контактів. Коротке замикання контактів акумулятора може призвести до опіків чи пожежі.
- г) При неpravильному застосуванні рідина може вийти з акумулятора. Уникайте контакту з нею. При випадковому контакті, сполосніть водою. Якщо рідина потрапила в очі, скористуйтеся додатково лікарською допомогою. Рідина, яка виходить з акумулятора, може призвести до подразнень шкіри або опіків.
- д) Не використовуйте пошкоджену акумуляторну батарею або акумуляторну батарею зі зміненою конструкцією. Пошкоджені або змінені акумуляторні батареї можуть працювати непередбачуваним чином, що може спричинити пожежу, вибух або небезпеку травмування.
- е) Тримайте акумуляторну батарею подалі від вогню та джерел високих температур.  
Вогонь та температури понад 130 °C можуть призвести до вибуху.
- є) Дотримуйтеся інструкцій із заряджання й за жодних обставин не заряджайте акумуляторну батарею або акумуляторний інструмент за межами температурного діапазону, вказаного в інструкції з експлуатації.  
Неправильне заряджання або заряджання за межами допустимого температурного діапазону може зруйнувати акумуляторну батарею та підвищити небезпеку пожежі.
- 6) Сервісне обслуговування**
- а) Свій електроінструмент ремонтуйте тільки в кваліфікованих спеціалістів і лише з використанням оригінальних деталей.  
Це забезпечить гарантію збереження безпеки електроінструмента.
- б) За жодних обставин не виконуйте технічне обслуговування пошкоджених акумуляторних батарей. Усі роботи з техобслуговування повинні виконувати виробник або авторизовані сервісні центри.
- Вказівки з техніки безпеки для садового секатора**
- а) Завжди слідкуйте за тим, щоб ніякі частини тіла не потрапляли в зону роботи ріжучого інструменту. Ніколи не намагайтеся при працюючому ріжучому пристрою видалити зрізаний матеріал або утримувати його. Після вимкнення вимикача ріжучі пристрої продовжують рухатися. Один момент неувважності при використанні садового секатора може спричинити тяжкі травми.
- б) Переносьте садовий секатор за ручку, попередньо зупинивши ріжучий пристрій, не підносячи пальці до силового вимикача.  
Правильне перенесення садового секатора зменшує небезпеку несанкціонованого запуску, який може призвести до травмування ріжучим пристроєм.
- в) Під час транспортування або зберігання садового секатора ріжучий пристрій завжди має бути захищений захисним кожухом.  
Належне використання садового секатора зменшує небезпеку травмування ріжучим пристроєм.
- г) Витягуючи застряглий матеріал, що розрізається, або проводячи роботи з технічного обслуговування, переконайтеся в тому, що всі силові вимикачі вимкнено, а блокування вмикання активовано.  
Несанкціоноване вмикання садового секатора під час витягування матеріалу, що розрізається, або проведення робіт з технічного обслуговування може призвести до важких травм.



д) Тримайте садовий секатор виключно за ізольовані захватні поверхні, оскільки ріжучий пристрій може зачепити приховану електропроводку. Контакт ріжучого пристрою з дротом, що знаходиться під напругою, може призвести до напруги на металевих деталях й спричинити ураження електричним струмом.

е) Приберіть відповідну електропроводку із зони різання. Дроти можуть бути приховані в живій огорожі й кущах, і їх можна порізати ріжучим пристроєм.

є) Не застосовуйте садовий секатор за поганих погодних умов, особливо, якщо є небезпека блискавкою. Таким чином можна знизити небезпеку удару блискавкою.

Перевірте живі огорожі та кущі на наявність прихованих предметів (наприклад, дротяних огорож та прихованої електропроводки).

Рекомендується використовувати автоматичний вимикач зі струмом спрацьовування 30 мА або менше.

Тримайте садовий секатор двома руками за обидві ручки.

Садовий секатор призначено для робіт, за яких користувач стоїть на землі, а не на драбині або інших не стійких поверхнях.

#### Додаткові вказівки з техніки безпеки

Безпечне поводження з акумуляторними батареями



**НЕБЕЗПЕКА! Небезпека пожежі!**

Акумуляторний виріб, що заряджається, у процесі зарядки повинен знаходитись на негорючій, термостійкій поверхні, яка не проводить електричний струм.

Під час зарядки акумуляторна батарея не повинна залишатися без нагляду.

Зберігайте їдкі, легкозаймисті та легкогорючі предмети подалі від зарядного пристрою та акумуляторного виробу.

Під час процесу зарядки зарядний пристрій і акумуляторний виріб не слід нічим накривати.

Негайно відключіть зарядний пристрій від електромережі при появі диму або вогню.

Використовуйте для зарядки акумуляторної батареї тільки оригінальний зарядний пристрій GARDENA. Використання інших зарядних пристроїв може призвести до непоправних пошкоджень акумуляторних батарей і навіть до появи полум'я.

Не використовуйте GARDENA зарядний пристрій для зарядки акумуляторних батарей інших виробників, оскільки GARDENA не може гарантувати сумісність, і тому також і в цьому випадку може виникнути небезпека пожежі та вибуху.

Не заряджайте батареї, що не перезаряджаються.



**НЕБЕЗПЕКА! Небезпека вибуху!**

Оберігайте акумуляторні вироби від впливу жару та вогню. Не кладіть акумуляторні вироби на батареї опалення й не піддавайте їх тривалий час впливу сильних сонячних променів.

Не використовуйте їх у вибухонебезпечних середовищах наприклад, поблизу легкозаймистих рідин (парів), легкозаймистих газів або скупчень пилу. При використанні акумуляторних батарей може утворитися іскра, через яку суміш може запалитися.

Заряджайте та використовуйте акумуляторний виріб виключно при температурі навколишнього середовища між 0 °C та 40 °C. Після тривалого використання дайте акумуляторній батареї охолонути.

Регулярно перевіряйте зарядний кабель на предмет пошкоджень і старіння (ламіність). Використовуйте кабель виключно в ідеальному технічному стані.

Ні в якому разі не зберігайте та не транспортуйте акумуляторний виріб при температурі понад 45 °C або під прямими променями сонця.

В ідеальному випадку акумуляторний виріб повинен зберігатися при температурі нижче 25 °C, щоб саморозряд акумуляторної батареї був невеликий.

Не слід піддавати акумуляторний виріб впливу дощу, води (занурювати) або високої вологості. Якщо вода потрапить в акумуляторний виріб, підвищиться ризик ураження електричним струмом.

Якщо акумуляторна батарея не буде використовуватися протягом тривалого часу (зима), зарядіть повністю акумуляторну батарею, щоб запобігти глибокому розряду.

Не зберігайте акумуляторний виріб в приміщеннях, де відбуваються електростатичні розряди.

#### Електробезпека



**НЕБЕЗПЕКА! Зупинка серця!**

Цей виріб під час експлуатації створює електромагнітне поле. Це поле при певних умовах може створити негативний вплив на роботу активних або пасивних медичних імплантатів. Щоб виключити небезпечні ситуації, які можуть призвести до тяжких або смертельних травм, особи з медичним імплантатом перед використанням цього виробу повинні проконсультуватися зі своїм лікарем і виробником імплантату.

Використовуйте акумуляторний виріб тільки при температурі від 0 до 40 °C.

Ретельно перевірте територію, на якій буде використовуватись виріб, видаліть усі кабелі та сторонні об'єкти.

Перед застосуванням та після нанесення сильного удару виріб слід перевірити на наявність ознак зношення або пошкодження. При необхідності проведіть відповідні ремонтні роботи.

Якщо внаслідок дефекту виріб не відключається, його слід покласти на міцну поверхню та, не залишаючи без нагляду, почекати, поки акумуляторна батарея розрядиться. Несправний виріб відправити в сервісний центр GARDENA.

Ніколи не намагайтеся працювати з некомплектним або модифікованим без дозволу виробника виробом.

Відключіть виріб, якщо він почне вібрувати неналежним чином. Сильні вібрації можуть призвести до травм.

Не використовуйте виріб поблизу води.

Не працюйте поблизу басейнів або садових ставків.

#### Особиста безпека



**НЕБЕЗПЕКА! Небезпека задухи!**

Дрібні частини можуть бути легко проковтнуті. Через поліетиленовий мішок існує небезпека задухи для маленьких дітей. Не допускайте маленьких дітей до місця збірки.



**НЕБЕЗПЕКА! Небезпека отримання травми!**

Якщо пристрій відключиться унаслідок розрядженої акумуляторної батареї (контрольна лампа зарядки  блимає зеленим), може статися так, що акумуляторна батарея через якийсь час відновиться. Тоді пристрій знову готовий до експлуатації.

Ви повинні знати, яким чином негайно відключити виріб у разі аварійної ситуації.

Уникайте контакту з маслом для ріжучого пристрою, особливо якщо у Вас на нього алергія.

Працюйте виключно за денного світла або в умовах гарного освітлення.

Перевіряйте Ваш виріб перед кожним використанням. Перед кожним використанням піддавайте виріб візуальному контролю. Перевірте, чи не забиті вентиляційні отвори.

Перевіряйте ріжучий пристрій перед кожним використанням.

Підтримуйте ріжучий пристрій у добре доглянутому стані.

Якщо під час експлуатації виробу відбувається сильне тепловиділення, перед зберіганням виробу дайте йому охолонути.

Не перевантажуйте виріб.

Застереження! Працюючи у захисних навушниках та через шум, що створює виріб, оператор, можливо, не помітить осіб, що наближатимуться до нього.

Завжди одягайте придатний одяг, захисні рукавички та взувайте міцне взуття.

Переконайтеся, що під час роботи Ви взуті у міцне взуття.

Не працюйте на слизькому ґрунті.

## 2. ОБСЛУГОВУВАННЯ



**НЕБЕЗПЕКА! Небезпека отримання травми!**

**Небезпека отримання порізу при випадковому запуску виробу.**

→ Зачекайте, доки ріжучий пристрій зупиниться та надіньте захисний кожух на ріжучий пристрій до того, як транспортувати виріб.

#### Зарядка акумуляторної батареї [зобр. 01]:







**УВАГА!**

**Підвищена напруга руйнує акумуляторну батарею і зарядний пристрій.**

→ Переконайтеся, що Ви використовуєте правильну напругу в мережі.



Перед першим використанням акумуляторна батарея повинна бути повністю заряджена.

Літєво-іонну акумуляторну батарею можна заряджати при будь-якому ступені зарядки, а процес зарядки може бути перерваний у будь-який час, не пошкоджуючи акумуляторну батарею (відсутній ефект пам'яті).

- Підключіть зарядний пристрій  до електричної розетки. Світлодіодний індикатор ввімкнення  світиться червоним.
- Підключіть зарядний кабель акумуляторної батареї  до роз'єму для зарядки .

Якщо контрольна лампа зарядки  роз'єму для зарядки блимає зеленим кольором, акумуляторна батарея заряджається.

Якщо контрольна лампа зарядки  роз'єму для зарядки світиться зеленим кольором, акумуляторна батарея повністю заряджена (тривалість зарядки, див. у розділі 6. «ТЕХНІЧНІ ХАРАКТЕРИСТИКИ»).

- У процесі зарядки перевіряйте через рівномірні проміжки часу ступінь зарядки.
- Коли акумуляторна батарея повністю заряджена, від'єднайте зарядний кабель акумуляторної батареї  від роз'єму для зарядки .
- Витягніть зарядний пристрій  з розетки.

#### Робочі положення:

Садовий секатор може експлуатуватися в 3 робочих положеннях.

- Бокова стрижка [зобр. O2]
- Висока стрижка [зобр. O3]
- Низька стрижка [зобр. O4]

#### Запуск садовоо секатора [зобр. O5]:









**НЕБЕЗПЕКА! Небезпека отримання травми!**

Існує загроза отримання травми, якщо виріб не зупиняється після того, як були відпущені пускові важелі.



→ Не обходьте захисні пристосування або вимикач. Наприклад, не закріплюйте пускові важелі за ручку.

#### Запуск:

Виріб оснащений дворучним захисним пристосуванням (2 пускових важелі з блокуванням включення), який захищає виріб від випадкового вмикання.

- Зніміть захисний кожух з ріжучого пристрою.
- Тримайте однією рукою передню рукоятку  і натисніть на передній пусковий важіль .
- Тримайте другою рукою за основну рукоятку , пересуньте блокування включення  вперед та потягніть за задній пусковий важіль . Садовий секатор запуститься.
- Відпустіть блокування включення .

#### Зупинка:

- Відпустіть обидва пускові важелі /. Садовий секатор зупиниться.
- Зачекайте, доки ріжучий пристрій зупиниться, та надіньте захисний кожух на ріжучий пристрій.

### 3. ДОГЛЯД



**НЕБЕЗПЕКА! Небезпека отримання травми!**

Небезпека отримання порізу при випадковому запуску виробу.

→ Зачекайте, доки ріжучий пристрій зупиниться, та надіньте захисний кожух на ріжучий пристрій до того, як провадити технічне обслуговування виробу.

#### Чистка садового секатора [зобр. M1]:



**НЕБЕЗПЕКА! Небезпека отримання травми!**

Загроза отримання травми і ризик пошкодження виробу.

→ Не очищуйте виріб водою або під струменем води (особливо під високим тиском).  
→ Не очищуйте хімікатами, включаючи бензин, або розчинниками. Деякі з них можуть пошкодити важливі пластикові деталі.

Вентиляційні отвори мають бути завжди чистими.

- Очистіть виріб за допомогою вологої тканини.
- Очистіть вентиляційні отвори  м'якою щіткою (не використовуйте викрутку).
- Побризкайте ріжучий пристрій GARDENA спреєм для догляду арт. 2366.  
Уникайте контакту оливи з пластмасовими деталями.

#### Чищення зарядного пристрою:

Перед тим як підключити зарядний пристрій, переконайтеся, що контакти роз'єму для зарядки та зарядного пристрою завжди чисті та сухі.

**Не використовуйте проточну воду.**

→ Очистіть контакти й пластикові частини за допомогою м'якої, сухої тканини.

### 4. ЗБЕРІГАННЯ

#### Виведення з експлуатації:

Виріб повинен зберігатися в недоступному для дітей місці.

- Зарядіть акумуляторну батарею.
- Очистіть садовий секатор та зарядний пристрій (див. розділ 3. ДОГЛЯД).
- Зберігайте садовий секатор і зарядний пристрій в сухому, закритому і захищеному від морозу місці.



### 5. УСУНЕННЯ НЕСПРАВНОСТЕЙ



**НЕБЕЗПЕКА! Небезпека отримання травми!**

Небезпека отримання порізу при випадковому запуску виробу.

→ Зачекайте, доки ріжучий пристрій зупиниться, та надіньте захисний кожух на ріжучий пристрій до того, як усувати неполадки виробу.

Проблема	Можлива причина	Спосіб усунення
Стрижка живоплоту виглядає неакуратно	Ріжучий пристрій застопорився або пошкоджений.	→ Замініть ріжучий пристрій за допомогою сервісного центру GARDENA.
Садовий секатор не запускається. Контрольна лампа зарядки  блимає зеленим	Низька напруга.	→ Зарядіть акумуляторну батарею.
Садовий секатор не запускається. Контрольна лампа зарядки  блимає червоним	Акумуляторна батарея надмірно навантажена.	→ Відпустіть пускові важелі. Запустіть знову.
	Ріжучий пристрій заблоковано.	→ Видаліть перешкоду. Запустіть знову.
Світлодіодний індикатор ввімкнення  на зарядному пристрої не світиться	Температура акумуляторної батареї знаходиться поза допустимим діапазоном.	→ Використовуйте акумуляторну батарею тільки за температури навколишнього середовища між 0 °C та 40 °C.
	Вилка зарядного пристрою вставлена не до кінця.	→ Вставте зарядний пристрій в розетку.



**ВКАЗІВКА:** в разі інших несправностей зверніться, будь ласка, до сервісного центру GARDENA. Ремонтні роботи повинні виконуватися тільки сервісними центрами GARDENA, а також спеціалізованими фірмами, які сертифіковані компанією GARDENA.

### 6. ТЕХНІЧНІ ХАРАКТЕРИСТИКИ

Акумуляторний садовий секатор	Одиниця вимірювання	Значення (арт. 9836)
Кількість ходів	об/хв	2400
Довжина ріжучого пристрою	см	40
Розкриття ріжучого пристрою	мм	16
Вага	кг	2,2
Рівень звукового тиску $L_{pA}$ <sup>1)</sup>	дБ (А)	75
Похибка $k_{pA}$		3
Рівень звукової потужності $L_{WA}$ <sup>2)</sup> ; виміряний/гарантований	дБ (А)	85 / 87
Похибка $k_{WA}$		1,6
Вібрація при навантаженні на руку $a_{hvw}$ <sup>1)</sup>	м/с <sup>2</sup>	1,5
Похибка $k_{hvw}$		1,5

Метод вимірювань згідно з: <sup>1)</sup> EN 62841-4-2 <sup>2)</sup> RL 2000/14/EC / S.I. 2001 No.1701



**ВКАЗІВКА:** вказане емісійне значення вібрації було виміряно відповідно до стандартного методу випробувань і може бути використано при порівнянні електроінструментів один з одним. Це значення може бути також використано для попередньої оцінки цього впливу. Емісійне значення вібрації може варіюватися під час дійсного використання електроінструменту.

Акумуляторна батарея	Одиниця вимірювання	Значення
Напруга акумуляторної батареї	В (пост.струм)	14,4
Потужність акумуляторної батареї	А/год	2,0
Тривалість заряджання акумуляторної батареї 80%/100% (приблизно)	хв	160 / 200

Зарядний пристрій для акумуляторної батареї	Одиниця вимірювання	Значення (арт. 9836-00.610.00 EU, 9836-28.610.00 UK)
Мережева напруга	В (змін. струм)	100 – 240
Частота мережі	Гц	50 – 60
Номинальна потужність	Вт	15
Напруга на виході	В (пост.струм)	18,5
Макс. струм на виході	мА	600

## 7. КОМПЛЕКТУЮЧІ

GARDENA Зарядний пристрій	Для зарядки внутрішньої акумуляторної батареї.	арт. 9836-00.610.00 EU, 9836-28.610.00 UK
GARDENA спрей для догляду	Подовжує термін служби ріжучого пристрою й час роботи акумуляторної батареї.	арт. 2366

## 8. СЕРВІСНЕ ОБСЛУГОВУВАННЯ

Для зв'язку дивіться, будь ласка, адресу на звороті.

## 9. УТИЛІЗАЦІЯ

(відповідно до Директиви 2012/19/ЄС/С.І. 2013 No. 3113)



Виріб не можна утилізувати зі звичайними побутовими відходами. Він повинен бути утилізований відповідно до місцевих чинних стандартів з охорони навколишнього середовища.



Акумуляторна батарея GARDENA містить літій-іонні акумуляторні елементи, які після закінчення терміну їх служби не можна утилізувати як звичайне побутове сміття.

### ВАЖЛИВО!

→ Утилізуйте виріб у або за допомогою місцевого спеціалізованого збірного пункту з утилізації.

uk

ro

## ro Trimmer de gard viu cu baterie

1. SIGURANȚA	78
2. OPERAREA	80
3. ÎNTREȚINEREA	80
4. DEPOZITAREA	81
5. REMEDIEREA DEFECȚIUNILOR	81
6. DATE TEHNICE	81
7. ACCESORII	81
8. SERVICE	81
9. DISPUNERE CA DEȘEU	81

Traducerea instrucțiunilor originale.



Produsul nu este destinat utilizării de către persoane (inclusiv copii) cu capacități fizice, senzoriale sau intelectuale reduse sau de către persoane fără experiență și/sau cunoștințe necesare, exceptând cazul în care aceste persoane sunt supravegheate de o persoană responsabilă pentru siguranța lor sau dacă au primit instrucțiuni de la aceasta referitor la utilizarea produsului. Copiii trebuie să fie supravegheați pentru asigurarea faptului că nu se joacă cu produsul. Utilizarea produsului este recomandată începând de la vârsta de 16 ani.

### Utilizare conform destinației:

Trimmerul de gard viu GARDENA este destinat tăierii tufișurilor, gardurilor vii, arbuștilor și plantelor târătoare în gospodării și grădini de hobby.

Produsul nu este destinat utilizării continue.



### PERICOL! Leziuni corporale!

→ Nu folosiți produsul pentru tăierea paștii/marginilor paștii sau pentru tocarea materialelor în scopul compostării.

## 1. SIGURANȚA

### IMPORTANT!

Citiți atent instrucțiunile de utilizare și păstrați-le pentru o utilizare ulterioară.

#### Simbolurile de pe produs:



Citiți instrucțiunile de utilizare.



Purtați întotdeauna căști de protecție auditivă aprobate. Purtați întotdeauna ochelari de protecție aprobați.



Pericol – Țineți mâinile la distanță de cuțite.



Nu expuneți la ploaie.



Pentru încărcător: Scoateți imediat din priză, dacă respectivul cablu este deteriorat sau tăiat.

### Instrucțiuni generale de siguranță

#### Instrucțiuni generale de siguranță pentru scule electrice



### AVERTISMENT!

Citiți instrucțiunile de siguranță și instrucțiunile de utilizare.

Nerespectarea instrucțiunilor de siguranță și a instrucțiunilor de utilizare poate duce la electrocutare, incendiu și/sau accidente grave.

Păstrați instrucțiunile de siguranță și instrucțiunile de utilizare pentru o utilizare ulterioară. Noțiunea de „scală electrică” folosită în instrucțiunile de siguranță se referă atât la sculele electrice alimentate de la rețea (cu cablu), cât și la sculele electrice cu acumulator (fără cablu).

#### 1) Siguranța la locul de muncă

- Păstrați curățenia în zona dvs. de lucru și asigurați o iluminare bună. Zonele de lucru dezordonate și neiluminate pot duce la accidente.
- Nu lucrați cu sculele electrice în medii explozive în care sunt prezente lichide, gaze sau prafuri inflamabile. Sculele electrice produc scânteii care pot aprinde prafulurile sau aburii.
- În timpul utilizării sculelor electrice țineți la distanță copii și orice alte persoane. În cazul distragerii atenției puteți pierde controlul aparatului.

#### 2) Siguranța electrică

- Fișa de conectare a sculei electrice trebuie să se potrivească la priză. Este interzisă modificarea de orice fel a fișei. Nu folosiți prize adaptoare pentru sculele electrice cu pământare. Fișele nemodificate și prizele potrivite reduc pericolul electrocutării.
- Evitați contactul corpului dumneavoastră cu suprafețe pământate cum ar fi țevile, sistemele de încălzire, sobele și frigiderule. Pericolul de electrocutare este mai mare dacă corpul dumneavoastră este pământat.
- Feriți sculele electrice de ploaie și umiditate. Pătrunderea apei în sculele electrice mărește riscul de electrocutare.
- Nu abuzați de cablu prin folosirea acestuia pentru transportul, suspendarea sau pentru scoaterea din priză a sculei electrice. Feriți cablul de căldură, ulei, muchii ascuțite sau părțile în mișcare ale aparatului. Cablurile deteriorate sau încurcate cresc riscul electrocutării.



- e) **Dacă lucrați cu scula electrică în aer liber, folosiți numai cabluri de prelungire destinate utilizării în aer liber.**  
*Folosirea unui cablu potrivit pentru utilizarea în aer liber reduce riscul electrocutării.*
- f) **Dacă utilizarea sculei electrice într-un loc umed este inevitabilă, folosiți o siguranță diferențială (RCD).**  
*Utilizarea unei siguranțe diferențiale (RCD) reduce riscul electrocutării.*
- 3) Siguranța persoanelor**
- a) **Fiți vigilenți, urmăriți lucrul și mențineți-vă simțul realității atunci când folosiți o sculă electrică. Nu folosiți sculele electrice dacă sunteți obosit sau sunteți sub influența drogurilor, alcoolului sau medicamentelor.**  
*Un moment de neatenție în timpul utilizării sculelor electrice poate duce la leziuni grave.*
- b) **Purtați echipament de protecție individuală și purtați întotdeauna ochelari de protecție.** *Purtarea echipamentelor de protecție individuală, cum ar fi masca împotriva prafului, încălțămintea de protecție antiderapantă, cască de protecție sau căștile de protecție auditivă, corespunzător tipului și utilizării sculei electrice, reduce riscul rănilor.*
- c) **Evitați punerea în funcțiune accidentală. Înainte de ridicarea sau transportul sculei electrice, conectați sursa de curent și/sau conectați acumulatorul asigurându-vă că scula electrică este oprită.**  
*Transportul sculelor electrice cu degetul pe comutator sau conectarea la priză a aparatului pornit poate duce la accidente.*
- d) **Înainte de pornirea sculei electrice îndepărtați sculele folosite pentru reglare sau cheile fixe.** *O sculă sau o cheie aflată pe o piesă în rotație a aparatului poate duce la accidente.*
- e) **Evitați pozițiile anormale ale corpului. Să aveți întotdeauna o poziție stabilă și păstrați-vă întotdeauna echilibrul.**  
*Astfel veți avea un control mai bun al sculei electrice în situații neașteptate.*
- f) **Purtați haine adecvate. Nu purtați haine largi sau bijuterii. Țineți-vă la distanță părul, hainele și mănușile de piesele aflate în mișcare.**  
*Hainele lejere, bijuteriile sau părul lung pot fi prinse de piesele aflate în mișcare.*
- g) **Dacă este posibilă montarea dispozitivelor de aspirare și colectare a prafului, asigurați-vă că acestea sunt conectate și utilizate corespunzător.** *Folosirea dispozitivelor de aspirare a prafului poate reduce pericolul legate de praf.*
- h) **Nu vă bazați pe o siguranță greșită și nu ignorați regulile de siguranță pentru scule electrice, chiar dacă sunteți familiarizat prin utilizarea multiplă a sculei electrice.** *Comportamentul neglijent poate cauza accidentări grave în doar câteva fracțiuni de secundă.*
- 4) Utilizarea și mărirea sculelor electrice**
- a) **Nu suprasolicitați aparatul. Folosiți scula electrică potrivită pentru munca pe care o efectuați.** *Cu o sculă electrică potrivită veți lucra mai bine și mai sigur în domeniul de sarcină specificat.*
- b) **Nu folosiți sculele electrice cu comutatorul defect.** *Sculele electrice care nu pot fi pornite sau oprite, sunt periculoase și trebuie reparate.*
- c) **Înainte de efectuarea reglajului aparatului sau înlocuirea pieselor sau depunerea aparatului scoateți fișa din priză și/sau scoateți acumulatorul din aparat.**  
*Aceste măsuri de prevenție împiedică pornirea accidentală a sculei electrice.*
- d) **Păstrați sculele electrice nefolosite într-un loc neaccesibil copiilor. Nu lăsați să folosească aparatul persoanele care nu cunosc aparatul sau care nu au citit aceste instrucțiuni de utilizare.** *În mâinile unei persoane fără experiență aceste scule electrice pot fi periculoase.*
- e) **Întrețineți cu grijă sculele electrice. Controlați piesele în mișcare dacă acestea funcționează impecabil și nu se blochează, verificați dacă sunt piese rupte sau deteriorate care pot afecta funcționarea sculei electrice.** *Înainte de utilizarea aparatului reparați piesele deteriorate. De multe ori cauza accidentelor este întreținerea defectuoasă a sculelor electrice.*
- f) **Mențineți sculele de tăiere ascuțite și curate.** *Sculele de tăiere cu muchii ascuțite se blochează mai greu și sunt mai ușor de dirijat.*
- g) **Folosiți sculele electrice, accesoriile, sculele aplicate etc. conform acestor instrucțiuni. Pentru aceasta țineți cont de condițiile de lucru și de activitatea ce trebuie efectuată.** *Utilizarea sculelor electrice pentru alte scopuri decât cele prevăzute, poate duce la situații periculoase.*
- h) **Mențineți mânerul și suprafețele de prindere uscate, curate și libere de ulei și grăsime.** *Mânerul și suprafețele de prindere alunecoase nu permit o operare și o comandă sigură a sculei electrice în situații neprevăzute.*
- 5) Utilizarea și mărirea sculelor cu baterie**
- a) **Pentru încărcarea bateriilor folosiți numai încărcătoare de baterii recomandate de producător.**  
*Încărcătoarele de baterii potrivite pentru un anumit tip de baterie constituie pericol de incendiu dacă se folosesc cu alte tipuri de baterii.*
- b) **Utilizați sculele electrice numai cu bateriile prevăzute special pentru sculele respective.**  
*Utilizarea altor baterii poate cauza leziuni și poate însemna pericol de incendiu.*
- c) **Ferțiți bateriile neutilizate de agrafe, monede, chei, cui, șuruburi sau alte piese metalice mici care pot cauza scurtcircuitarea contactelor.**  
*Scurtcircuitarea contactelor de baterie poate cauza arsuri sau incendii.*
- d) **În cazul unei utilizări necorespunzătoare din baterie se poate scurge lichid. Evitați contactul cu acest lichid. În cazul unui contact accidental spălați suprafața atinsă cu apă. Dacă lichidul ajunge în ochi solicitați în plus ajutor medical.**  
*Lichidele scăpate din baterie pot cauza iritarea pielii sau arsuri.*

- e) **Nu folosiți acumulatori deteriorați sau modificați.**  
*Acumulatorii deteriorați sau modificați se pot comporta într-un mod neprevăzut și pot cauza incendiu, explozie sau pericol de accidentare.*
- f) **Nu expuneți acumulatorul la foc sau la temperaturi prea mari.**  
*Focul sau temperaturile peste 130 °C pot cauza o explozie.*
- g) **Respectați toate indicațiile privind încărcarea și nu încărcați niciodată acumulatorul sau scula cu acumulator în afara intervalului de temperatură indicat în instrucțiunile de utilizare.**  
*Încărcarea greșită sau încărcarea în afara intervalului de temperatură admis poate defecta acumulatorul și poate crește pericolul de incendiu.*
- 6) Service**
- a) **Repararea sculelor electrice se va face numai de către un personal de specialitate calificat și numai cu piese de schimb originale.**  
*Astfel se asigură menținerea securității sculelor electrice.*
- b) **Nu efectuați niciodată lucrări de întreținere asupra acumulatorilor deteriorați.**  
*Toate lucrările de întreținere ale acumulatorilor trebuie să se realizeze numai de către producător sau prin unitățile de service autorizate.*

#### Instrucțiuni de siguranță pentru trimmere de gard viu

- a) **Țineți la distanță părțile corpului de cuțitul de tăiere. Nu încercați să îndepărtați materialul tăiat sau să țineți cu mâna materialul de tăiat în timp ce cuțitul este în funcțiune.**  
*Cuțitele se mișcă inerțial după oprirea întrerupătorului. Un moment de neatenție la utilizarea trimmerului de gard viu poate cauza leziuni grave.*
- b) **Trimmerul de gard viu cu cuțitul oprit se va ține de mâner și nu se apropie degetele de întrerupătorul de putere.**  
*Prinderea corectă a trimmerului de gard viu reduce pericolul de funcționare neintenționată cauzând astfel o accidentare din cauza cuțitului.*
- c) **La transportul sau depozitarea trimmerului de gard viu, capacul se trage întotdeauna peste cuțite.**  
*Mărirea corectă a trimmerului de gard viu reduce pericolul de accidentare din cauza cuțitului.*
- d) **Asigurați-vă de faptul că toate întrerupătoarele de putere sunt oprite și este activată blocarea pornirii atunci când îndepărtați vegetație blocată sau dacă efectuați lucrări de întreținere.**  
*Pornirea accidentală a trimmerului de gard viu pe durata îndepărțării vegetației blocate sau a lucrărilor de întreținere poate cauza accidentări grave.*
- e) **Țineți trimmerul de gard viu exclusiv de suprafețele de prindere izolate, deoarece cuțitul poate să vină în contact cu cabluri ascunse.**  
*Contactul cuțitelor cu un conductor sub tensiune poate pune sub tensiune piesele metalice și poate cauza electrocutarea operatorului.*
- f) **Toate cablurile se țin la distanță față de zona de tăiere.** *Cablurile pot fi ascunse în garduri vii și tufișuri și pot fi tăiate accidental cu cuțitul.*
- g) **Nu folosiți trimmerul de gard viu în condiții meteorologice nefavorabile, mai ales dacă există pericol de trăsnet.**  
*Aceasta reduce pericolul unei lovituri de trăsnet.*

Căutați în garduri vii și în tufișuri dacă există obiecte ascunse (de ex. împrejmuire cu sârmă și conductori ascunși).

Se recomandă utilizarea unui întrerupător de protecție pentru curenți vagabonzi cu o intensitate de declanșare de 30 mA sau mai mică.

Țineți trimmerul de gard viu cu ambele mâini de ambele mâner.

Trimmerul de gard viu este prevăzut pentru lucrările în care operatorul stă pe sol și nu pe o scară sau altă suprafață instabilă.

#### Instrucțiuni de siguranță suplimentare

##### Manevrarea sigură a acumulatorului



#### PERICOL! Pericol de incendiu!

În timpul procesului de încărcare, produsul cu acumulator de încărcat trebuie să stea pe o suprafață ignifugă, rezistentă la temperaturi și neconductibilă electric.

Acumulatorul se va încărca numai sub supraveghere.

Ferțiți încărcătorul și produsul cu acumulator de obiectele caustice, inflamabile și combustibile.

În timpul procesului de încărcare este interzisă acoperirea încărcătorului și a produsului cu acumulator.

Decuplați imediat încărcătorul de la sursa de alimentare în cazul în care are loc formare de fum sau foc.

Pentru încărcarea acumulatorului folosiți în exclusivitate încărcătorul original GARDENA. Folosirea altor încărcătoare poate duce la daune iremediabile ale acumulatorului sau chiar și la incendii.

Nu folosiți încărcătorul GARDENA pentru încărcarea altor acumulatori, deoarece GARDENA nu poate garanta compatibilitatea acestora și de aceea aici pot apărea situații cu pericol de incendiu și explozie.

Nu încărcați bateriile nereîncărcabile.



#### PERICOL! Pericol de explozie!

Ferțiți produsele cu acumulator de temperaturi ridicate și de foc. Nu așezați produsele cu acumulator pe calorifere, și nu expuneți pe perioade îndelungate la radiații solare puternice.

Nu utilizați în atmosfere explozive, de exemplu în apropierea lichidelor (vaporilor) inflamabile (inflamabili), gazelor inflamabile sau acumulatorilor

**de praf. Când se utilizează acumulatorii se pot forma scântei, ceea ce poate duce la aprinderea amestecurilor.**

Încărcați și utilizați produsul cu acumulator în exclusivitate la temperaturi ale mediului ambiant între 0 °C și 40 °C. După o utilizare mai îndelungată lăsați acumulatorul să se răcească.

Verificați în mod regulat cablul de încărcare la urme de deteriorare și îmbătrânire (casant). Folosiți cablul numai în stare impecabilă.

Să nu depozitați și nu transportați niciodată produsul cu acumulator la temperaturi de peste 45 °C sau expus la radiații solare directe. În mod ideal, pentru evitarea autodescărării produsul cu acumulator trebuie păstrat la temperaturi sub 25 °C.

Nu expuneți produsul cu acumulator la ploaie, apă (imersie) și nici la umiditate. Pătrunderea apei în produsul cu acumulator crește pericolul de electrocutare.

Dacă acumulatorul nu se folosește o perioadă mai îndelungată (iarna), încărcați complet acumulatorul pentru evitarea unei descărcări profunde.

Nu depozitați produsul cu acumulator în încăperi în care pot avea loc descărcări electrostatice.

#### Siguranța electrică



**PERICOL! Stop cardiac!**

**În timpul funcționării acest produs generează un câmp electromagnetic. În anumite condiții acest câmp poate afecta funcționarea implanturilor medicale active sau pasive. Pentru a exclude situațiile care pot însemna accidente grave sau mortale, persoanele cu implanturi medicale trebuie să-și consulte medicul sau producătorul implantului înainte de utilizarea acestui produs.**

Folosiți produsul cu baterie numai între 0 și 40 °C.

Verificați atent zona unde veți folosi produsul și îndepărtați toate cablurile și obiectele străine.

Înainte de utilizare și după un șoc puternic produsul trebuie supus la o verificare cu privire la urmele unei uzuri sau deteriorări. În caz de nevoie, efectuați lucrările de reparație corespunzătoare.

Dacă, în cazul unui defect, produsul nu se mai poate decupla (opri), așezați produsul pe o suprafață fermă și așteptați, sub supraveghere, până când acumulatorul s-a golit. Trimiteți la service-ul GARDENA produsul defect.

Nu încercați în nicio împrejurare să lucrați cu un produs incomplet sau supus unor modificări neautorizate.

Opriti produsul, dacă acesta începe să vibreze anormal. Vibrațiile puternice pot cauza accidente.

Nu folosiți produsul în apropierea apei.

Nu lucrați în vecinătatea piscinelor sau iazurilor.

#### Siguranța personală



**PERICOL! Pericol de asfixiere!**

**Piese mai mici pot fi înghițite. Punga de polietilenă înseamnă pericol de asfixiere pentru copiii mici. În timpul montajului țineți la distanță copiii mici.**



**PERICOL! Leziuni corporale!**

**Dacă aparatul se oprește din cauza acumulatorului descărcat (lampa de control al încărcării de culoare verde clipește), se poate întâmpla ca acumulatorul să revină după un anumit timp. În acest caz aparatul va fi din nou gata de funcționare.**

Trebuie să cunoașteți modul în care produsul poate fi oprit imediat în caz de urgență.

Evitați contactul cu uleiul cuțitului, îndeosebi dacă sunteți alergic la el.

Lucrați numai în timpul zilei sau în condiții de vizibilitate bună.

Verificați produsul înainte de fiecare utilizare. Înainte de fiecare utilizare efectuați o verificare vizuală a produsului. Verificați dacă gurile de admisie aer sunt libere.

Verificați cuțitul înainte de fiecare utilizare.

Țineți cuțitul în stare bine întreținută.

Dacă în timpul funcționării unui produs are loc o încălzire puternică a acestuia, înainte de depozitare lăsați produsul să se răcească.

Nu suprasolicitați produsul.

Avertisment! În cazul lucrului cu căști și datorită zgomotului produsului este posibil ca să utilizați să nu observați persoanele care se apropie.

Purtați întotdeauna haine adecvate, mănuși de protecție și încălțăminte rezistentă. Asigurați-vă că în timpul lucrului purtați încălțăminte sigură.

Nu lucrați pe o suprafață alunecoasă.

## 2. OPERAREA



**PERICOL! Leziuni corporale!**

**Pericol de leziuni tăiate la pornirea accidentală a produsului.**

→ Înaintea transportării produsului, așteptați până când cuțitul se oprește complet și trageți apărătorul pe cuțit.

#### Încărcarea acumulatorului [Fig. O1]:



**ATENȚIE!**

**Supratensiunile deteriorează acumulatorul și adaptorul încărcător.**

→ Asigurați-vă că tensiunea de rețea folosită este cea corectă.

Înainte de prima utilizare acumulatorul trebuie încărcat complet.

Acumulatorul de Li-ion poate fi încărcat oricând, indiferent de gradul de descărcare, iar procesul de încărcare poate fi întrerupt oricând fără deteriorarea acumulatorului (este fără efect de memorie).

1. Conectați adaptorul încărcător (C) la o priză de rețea.

LED-ul roșu „Pornit” (D) este aprins.

2. Conectați cablul de încărcare acumulator (E) la mufa de încărcare (F).

**Când lampa de control verde al încărcării (F) de la mufa de încărcare clipește, acumulatorul este în curs de încărcare.**

**Când lampa de control verde al încărcării (F) de pe mufa de încărcare este aprinsă permanent, acumulatorul este complet încărcat** (pentru timpul de încărcare vezi 6. DATE TEHNICE).

3. În timpul încărcării verificați regulat gradul de încărcare.

4. Dacă acumulatorul este complet încărcat, scoateți cablul de încărcare acumulator (E) din mufa de încărcare (F).

5. Scoateți adaptorul încărcător (C) din priză.

#### Opțiuni de lucru:

Trimmerul de gard viu poate fi folosit în 3 poziții de lucru.

– Tăiere laterală [Fig. O2]

– Tăiere înaltă [Fig. O3]

– Tăiere joasă [Fig. O4]

#### Pornirea trimmerului de gard viu [Fig. O5]:



**PERICOL! Leziuni corporale!**

**Pericol de accidentare, dacă produsul nu se oprește la eliberarea pârghiilor de pornire.**

→ Nu suntați dispozitivele de protecție sau întrerupătoarele. De exemplu nu fixați pârghiile de pornire de mâner.

#### Pornire:

**Produsul este echipat cu un dispozitiv de siguranță cu acționare cu două mâini (2 pârghii de pornire cu dispozitiv de blocare pornire) care are rolul de a preveni pornirea accidentală a produsului.**

1. Îndepărtați apărătorul de pe cuțit.

2. Țineți cu o mână mânerul din față (1), și apăsați pârghia de pornire din față (2).

3. Țineți mânerul principal (3) cu mâna cealaltă și împingeți dispozitivul de blocare la pornire (4) în față și trageți pârghia de pornire din spate (5).  
Trimmerul pentru gard viu pornește.

4. Dați drumul dispozitivului de blocare la pornire (4).

#### Oprire:

1. Eliberați ambele pârghii de pornire (2)/(5).

Trimmerul de gard viu se oprește.

2. Așteptați până când cuțitul se oprește complet și trageți apărătorul pe cuțit.

## 3. ÎNTREȚINEREA



**PERICOL! Leziuni corporale!**

**Pericol de leziuni tăiate la pornirea accidentală a produsului.**

→ Înaintea întreținerii produsului, așteptați până când cuțitul se oprește complet și trageți apărătorul pe cuțit.

#### Curățarea trimmerului de gard viu [Fig. M1]:



**PERICOL! Leziuni corporale!**

**Pericol de accidentare și pericol de deteriorare a produsului.**

→ Nu curățați produsul cu apă sau cu jet de apă (în special nu cu jetul de înaltă presiune).

→ Nu curățați cu chimicale, inclusiv benzină sau solvenți. Unele dintre acestea pot deteriora piese importante din material plastic.

#### Fantele de aerisire trebuie să fie întotdeauna curate.

1. Curățați produsul cu o cârpă umedă.
2. Curățați fantele de aerisire ⑥ cu o perie moale (nu folosiți șurubelnițe în acest scop).
3. Pulverizați cuțitul cu **sprayul de întreținere GARDENA, cod articol 2366**.  
Evitați contactul uleiului cu piesele din plastic.

#### Curățarea adaptorului încărcător:

Înainte de conectarea adaptorului încărcător asigurați-vă că contactele mufei de încărcare și a adaptorului încărcător sunt întotdeauna curate și uscate.

#### Nu folosiți apă curgătoare.

→ Curățați contactele și piesele din plastic cu o cârpă moale și uscată.

## 4. DEPOZITAREA

#### Scoaterea din funcțiune:

Produsul trebuie depozitat într-un loc neaccesibil copiilor.

1. Încărcați acumulatorul.
2. Curățați trimmerul de gard viu și adaptorul încărcător (vezi 3. ÎNTREȚINEREA).
3. Păstrați trimmerul de gard viu și adaptorul încărcător într-un loc uscat, închis și ferit de îngheț.

## 5. REMEDIEREA DEFECȚIUNILOR



#### PERICOL! Leziuni corporale!

Pericol de leziuni tăiate la pornirea accidentală a produsului.

→ Înaintea remedierii defecțiunii produsului așteptați până când cuțitul se oprește complet, și trageți apărătorul pe cuțit.

Problemă	Cauză posibilă	Remediu
Gardul viu nu este tăiat curat	Cuțitul este tocit sau deteriorat.	→ Solicitați înlocuirea cuțitului de la service-ul GARDENA.
Trimmerul de gard viu nu pornește. Lampa de control verde al încărcării ⑤ de pe încărcător clipește	Subtensiune.	→ Încărcați acumulatorul.
Trimmerul de gard viu nu pornește. Lampa de control roșie al încărcării ⑤ de pe încărcător clipește	Acumulator suprasolicitat.	→ Eliberați pârghiile de pornire. Reporniți.
	Cuțitul este blocat.	→ Îndepărtați obstacolul. Reporniți.
	Temperatura acumulatorului este în afara domeniului admisibil.	→ Folosiți acumulatorul la temperaturi ambiante între 0 °C și 40 °C.
Ledul „Pornit” ④ de la adaptorul încărcător nu este aprins	Adaptorul încărcător nu este conectat corect.	→ Conectați adaptorul încărcător la o priză.



NOTĂ: În caz de alte defecțiuni adresați-vă centrului de service GARDENA. Reparațiile vor fi efectuate în exclusivitate de centrele de service GARDENA și de dealeri autorizați de GARDENA.

## 6. DATE TEHNICE

Trimmer de gard viu cu acumulator	Unitate	Valoare (art. 9836)
Apăsare	1/min	2400
Lungime cuțit	cm	40
Deschidere cuțit	mm	16
Greutate	kg	2,2
Presiune acustică $L_{pA}$ <sup>1)</sup> Incertitudine $k_{pA}$	dB(A)	75 3
Nivel de putere acustică $L_{WA}$ <sup>2)</sup> : măsurat/garantat Incertitudine $k_{WA}$	dB(A)	85 / 87 1,6

Trimmer de gard viu cu acumulator      Unitate      Valoare (art. 9836)

Vibrații transmise sistemului  
mână-braț a<sub>whw</sub><sup>1)</sup>      m/s<sup>2</sup>      1,5  
Incertitudine k<sub>whw</sub>      1,5

Procedura de măsurare conform: <sup>1)</sup> EN 62841-4-2    <sup>2)</sup> RL 2000/14/EC / S.I. 2001 No.1701



NOTĂ: Emisia de vibrații a fost măsurată corespunzător unei proceduri de verificare standardizate și poate fi folosită pentru compararea sculelor electrice. Această valoare poate fi folosită și pentru evaluarea prealabilă a expunerii. Emisia de vibrații poate varia în timpul utilizării reale a sculei electrice.

Acumulator      Unitate      Valoare  
Tensiune acumulatorului      V (DC)      14,4  
Capacitate acumulator      Ah      2,0  
Timp de încărcare acumulator 80%/100% (aproximativ)      Min.      160 / 200

Timp de încărcare acumulator      Unitate      Valoare  
(art. 9836-00.610.00 EU, 9836-28.610.00 UK)  
Tensiunea de rețea      V (AC)      100 – 240  
Frecvența de rețea      Hz      50 – 60  
Putere nominală      W      15  
Tensiune de ieșire      V (DC)      18,5  
Curent maxim de ieșire      mA      600

## 7. ACCESORII

Adaptorul încărcător GARDENA      Pentru încărcarea acumulatorului intern.      art. 9836-00.610.00 EU, 9836-28.610.00 UK

Spray de curatat pentru unelte de gradina GARDENA      Prolungește durata de viață a cuțitului și durata de funcționare a acumulatorului.      art. 2366

## 8. SERVICE

Vă rugăm să contactați adresa de pe verso.

## 9. DISPUNERE CA DEȘEU

(conform directivei 2012/19/UE/S.I. 2013 No. 3113)



Este interzisă dispunerea produsului ca gunoi menajer obișnuit. Acesta trebuie dispus ca deșeu conform prescripțiilor locale de protecția mediului.



Acumulatorul GARDENA conține celule de Li-ion, care după expirarea duratei de viață trebuie dispuse separat de gunoiul menajer.

#### IMPORTANT!

→ Dispuneți ca deșeu produsul prin sau de către punctele de colectare și reciclare locale.

## tr Akülü çit budayıcı

1. GÜVENLİK	82
2. KULLANIM	83
3. BAKIM	84
4. DEPOLAMA	84
5. HATA GİDERME	84
6. TEKNİK ÖZELLİKLER	84
7. AKSESUAR	84
8. SERVİS	85
9. TASFIYE	85

Orijinal kullanma kılavuzunun çevirisi.





Bu ürün, güvenliğinden sorumlu bir kişi tarafından gözetim altında olmadığı ya da bu kişi tarafından ürünün nasıl kullanılacağına dair talimat almadığı sürece fiziksel, algısal ya da zihinsel engelli ve/veya eksik bilgiye sahip kişiler (çocuklar dahil) tarafından kullanılmamalıdır. Ürünle oynamadığından emin olmak için çocuklar denetlenmelidir. Bu ürünü 16 yaş üzeri yetişkinlerin kullanmasını öneriyoruz.

#### Amacına uygun kullanım:

**GARDENA Çit budayıcısı** çalılar, fundalıkların ve zemini örtenlerin kişisel ev ve hobi bahçesinde kesilmesi içindir.

Ürün uzun süreli işletim için uygun değildir.



#### TEHLİKE! Yaralanma!

→ Ürünü çimlerin/çim kenarlarının kesilmesi, materyallerin küçültülmesi ya da gübreleme işlemi için kullanmayın.

## 1. GÜVENLİK

### ÖNEMLİ!

Kullanma kılavuzunu tamamen okuyup daha sonra başvurmak için muhafaza edin.

#### Ürün üzerindeki semboller:



Kullanma kılavuzunu okuyun.



Daima izin verilen bir kulaklık kullanın.  
Daima izin verilen bir görüş koruması kullanın.



Tehlike – Ellerinizi bıçaktan uzak tutun.



Yağmura maruz bırakmayın.



Şarj cihazı için:  
Hat hasarlıysa ya da kopmuşsa fişi hemen şebekeden ayırın.

#### Genel emniyet bilgileri

##### Elektrikli takımlar için genel emniyet bilgileri



#### UYARI!

**Emniyet bilgilerini ve talimatları okuyun.** Emniyet bilgilerine ve talimatlara uyulmadığında elektrik çarpması, yangın ve/veya ağır yaralanmalar meydana gelebilir.

**Tüm emniyet bilgilerini ve talimatları gelecekte başvurmak için muhafaza edin.** Emniyet bilgilerinde kullanılan "elektrikli takım" kavramı şebeke ile işletilen elektrikli takımlar (şebeke kablololu) ve akü ile işletilen elektrikli takımlar (elektrik kablosuz) ile ilgilidir.

#### 1) Çalışma sahası güvenliği

- Çalışma sahanızı düzenli tutun ve iyi aydınlatılmasını sağlayın.**  
Düzensizlik ya da aydınlatılmaması çalışma sahası kazalara neden olabilir.
- Elektrikli takım ile, içerisinde yanıcı sıvıların, gazların ya da tozların bulunduğu patlama tehlikeli ortamda çalışmayın.**  
Elektrikli takımlar tozu ya da buharları tutuşturabilecek kıvılcıklar oluşturur.
- Elektrikli takımı kullanırken çocukları ve diğer kişileri uzak tutun.**  
Dikkatiniz dağıldığında cihazın kontrolünü kaybedebilirsiniz.

#### 2) Elektrik güvenliği

- Elektrikli takımın bağlantı fişini prize uymalıdır. Fiş hiç bir şekilde değiştirilmemelidir. Adaptör fişlerini koruyucu topraklı elektrikli takımlarla birlikte kullanmayın.**  
Değiştirilmeyen fişler ve uygun prizler elektrik çarpması riskini azaltır.
- Borular, ısıtıcılar, ocaklar ve buzdolapları gibi topraklı yüzeylerle vücut temasını önleyin.**  
Vücudunuz topraklıysa elektrik çarpması nedeniyle yüksek risk söz konusudur.
- Elektrikli takımları yağmurdan ya da nemden uzak tutun.**  
Elektrikli takımlara su girerse yüksek elektrik çarpması riski söz konusudur.
- Elektrikli takımı taşımak, asmak ya da fişi prizden çekmek için kabloyu amacının dışında kullanmayın. Kabloyu ısıdan, yağdan, sıvı kenarlarından ya da hareket edilen cihaz parçalarından uzak tutun.**  
Hasarlı ya da dolaşmış kablolar elektrik çarpması riskini yükseltir.
- Elektrikli takımı açık alanda kullanıyorsanız dış alan için de uygun bir uzatma kablosu kullanın.**  
Dış alan için uygun bir uzatma kablosu kullanımı, elektrik çarpması riskini azaltır.

#### f) Elektrikli takımın nemli ortamda işletilmesi önlenemiyorsa hatalı akım koruma şalteri kullanın.

Hatalı akım koruma şalterinin kullanımı elektrik çarpması riskini azaltır.

#### 3) İnsanların güvenliği

- Ne yaptığınıza dikkat edin ve elektrikli takım ile çalışmaya giderken mantıklı hareket edin. Yorgunsanız ya da uyuturucu, alkol veya ilaç etkisi altındaysanız elektrikli takımı kullanmayın.**  
Elektrikli takım kullanımı sırasında bir anlık dikkatsizlik ciddi yaralanmalara neden olabilir.
- Kişisel koruyucu donanım ve daima koruyucu gözlük kullanın.**  
Elektrikli takımın türüne ve kullanımına göre toz maskesi, kaymaz emniyetli ayakkabı, koruyucu kask ya da kulaklık gibi kişisel koruyucu donanımın kullanılması yaralanma riskini azaltır.
- İstenmeden devreye almayı önleyin. Akım beslemesine bağlamadan ve/veya aküyü bağlamadan, almadan ya da taşımadan önce elektrikli takımın kapalı olduğundan emin olun.**  
Elektrikli takımı taşıırken parmağınız şalterdeyse ya da cihazı açırken akım beslemesine bağlarsanız kazalar meydana gelebilir.
- Elektrikli takımı çalıştırmadan önce ayar takımlarını ya da İngiliz anahtarını çıkarın.**  
Dönen bir cihaz parçasında bulunan takım ya da anahtar yaralanmalara neden olabilir.
- Anormal bir vücut duruşundan kaçının. Güvenli bir duruş sağlayın ve her zaman dengede durun.**  
Böylece elektrikli takım beklenmedik durumlarda daha iyi kontrol edebilirsiniz.
- Uygun kıyafet kullanın. Bol kıyafet ya da aksesuar kullanmayın. Saçlarınızı, kıyafetinizi ve eldivenleri hareket eden parçalardan uzak tutun.**  
Bol kıyafet, aksesuar ya da uzun saç hareketli parçalar tarafından tutulabilir.
- Toz emici ve yakalama tertibatları takılırsa bunların bağlı olduğundan ve doğru kullanıldığından emin olun.**  
Toz emici kullanıldığında toz nedeniyle oluşabilecek tehlikeler azalabilir.
- Elektrikli takımları çok defa kullandıktan sonra aşına olmuş olsanız dahi elektrikli takımlara yönelik güvenlik bilgilerinin dışına çıkmayın ve kendinizi güvende sanmayın. Dikkatsiz davranışlar saniyeler içerisinde ağır yaralanmalara neden olabilir.**

#### 4) Elektrikli takımın kullanımı ve işlenmesi

- Cihazı aşırı yüklemeyin. Çalışmanız için tasarlanmış elektrikli takımı kullanın.** Uygun elektrikli takım ile, belirtilen güç alanında daha iyi ve güvenli bir şekilde çalışabilirsiniz.
- Şalteri arızalı elektrikli takım kullanmayın.**  
Artık açılmayan veya kapatılmayan elektrikli takım tehlikelidir ve onarılmalıdır.
- Cihaz ayarlarını yapmadan, aksesuar parçalarını değiştirmeden ya da cihazı kenara koymadan önce fişi prizden çekin ve/veya aküyü çıkarın.** Bu dikkat tedbirleri elektrikli takımın istenmeden başlatılmasını önler.
- Kullanılmayan elektrikli takımları çocukların erişemeyeceği bir yerde muhafaza edin. Cihazı tanımayan ya da bu talimatları okumamış kişilerin cihazı kullanmasına izin vermeyin.**  
Elektrikli takımlar tecrübesiz kişiler tarafından kullanılırsa tehlikeli olabilir.
- Elektrikli takımların koruyucu bakım işlemini dikkatli bir şekilde yapın. Hareketli parçaların kusursuz işlenmesini ve parçaların, elektrikli takım fonksiyonu zarar görecektir şekilde kırıldığı veya hasar gördüğünü kontrol edin. Cihazı kullanmadan önce hasarlı parçaları tamir ettirin.** Çoğu kazanın sebebi bakımı kötü yapılan elektrikli takımlara dayanmaktadır.
- Kesme takımlarını sivri ve temiz tutun.** Bakımı dikkatli yapılan sivri kesim kenarlı kesme takımları daha az sıkışır ve daha kolay geçirilir.
- Elektrikli takımları, aksesuarları, kullanım takımlarını vs. bu talimatlar uyarınca kullanın. Bu sırada çalışma koşullarını ve uygulanacak çalışmayı dikkate alın. Elektrikli takımların öngörülen uygulamaya haricinde bir işlem için kullanılması tehlikeli durumlara yol açabilir.**
- Tutamakları ve tutamak yüzeylerini kuru, temiz ve yağ ile gresten arındırılmış bir şekilde tutun.** Kaygan tutamaklar ve tutamak yüzeyleri, beklenmeyen durumlarda elektrikli takımın güvenli kullanımına ve kontrolüne izin vermez.

#### 5) Akü takımlarının kullanılması ve işlenmesi

- Aküleri sadece üretici tarafından tavsiye edilen şarj cihazlarında şarj edin. Akülerin belirli bir modeli için uygun bir şarj cihazı için, başka akülerle kullanıldığında yangın tehlikesi söz konusudur.**
- Elektrikli takımlarda sadece bunun için öngörülen aküler kullanın.**  
Başka akülerin kullanılması yaralanmalara ve yangın tehlikesine yol açabilir.
- Kullanılmayan akülerini atışlardan, demir parçalardan, anahtarlardan, çivilerden, civatalardan ya da kontakların köprülenmesine neden olabilecek diğer küçük metal nesnelere uzak tutun.**  
Akü kontakları arasındaki kısa devre yanıklara ya da yangına neden olabilir.
- Yanlış kullanım durumunda akülerden sıvı çıkabilir. Bu sıvılarla temasından kaçının. Yanlışlıkla temas durumunda su ile durulayın. Gözlere sıvı bulaşarsa ayrıca doktordan yardım alın.**  
Dışarı sızan akü sıvısı cilt tahrişlerine ya da yanıklara neden olabilir.
- Hasar görmüş veya değiştirilmiş akü kullanmayın. Hasar görmüş veya değiştirilmiş aküler beklenmedik bir şekilde davranabilir ve yangına, patlamaya veya yaralanma tehlikesine yol açabilir.**
- Bir aküyü ateşe veya yüksek sıcaklıklara maruz bırakmayın.**  
Ateş veya 130 °C'nin üzerindeki sıcaklıklar bir patlamaya neden olabilir.
- Şarj etme ile ilgili tüm talimatlara uyun ve aküyü veya akü takımlarını asla kullanma kılavuzunda belirtilen sıcaklık aralığının dışında şarj etmeyin. Hatalı şarj etme veya izin verilen sıcaklık aralığının dışında şarj etme, aküyü tahrip edebilir ve yangın tehlikesini artırabilir.**

## 6) Servis

- a) Elektrikli takımınızı sadece kalifiye uzman personele ve orijinal yedek parçalar ile tamir ettirin.  
Böylece elektrikli takım güvenliğini koruması sağlanır.
- b) Asla hasarlı akü kullanmayın. Akülerin tüm bakımı sadece üretici veya yetkili müşteri servisleri tarafından yapılmalıdır.

## Çit budayıcıları için güvenlik bilgileri

- a) Tüm uzuvlarınızı kesim bıçağından uzak tutun. Bıçak çalışırken kesim ürününü çıkarmayı ya da kesilecek malzemeyi tutmayı denemeyin.  
Bıçaklar, şalterin kapatılmasından sonra dönmeye devam eder. Çit budayıcısının kullanımı sırasında bir anlık dikkatsizlik ağır yaralanmalara neden olabilir.
- b) Çit budayıcısını bıçak dururken kulptan taşıyın ve parmaklarınızı güç şalterinin yakınında tutmayın. Çit budayıcısının doğru taşınması, istem dışı çalıştırma tehlikesini ve böylece bıçaktan dolayı oluşacak yaralanmaları azaltır.
- c) Çit budayıcısının taşınması veya muhafaza edilmesi sırasında, kapağı her zaman bıçağına üzerine çekin. Çit budayıcısının usulüne uygun olarak kullanılması, bıçak nedeniyle yaralanma tehlikesini azaltır.
- d) Sıkışmış kesilecek ürünü çıkarırken veya bakım çalışmaları sırasında tüm güç şalterlerinin kapalı ve çalıştırma kilidinin etkinleştirilmiş olduğundan emin olun. Sıkışmış kesilecek ürünü çıkartırken veya bakım sırasında çit budayıcısının istem dışı açılması ciddi yaralanmalara neden olabilir.
- e) Bıçak, görülmeyen kablolarla temas edebileceğinden çit budayıcısını sadece yalıtılmış tutamak yüzeylerinden tutun. Bıçağına, gerilim ileten bir kabloyla temas etmesi metal parçaları gerilim altına sokabilir ve elektrik çarpmasına neden olabilir.
- f) Her türlü kabloyu kesim alanından uzak tutun. Kablolar, çitlerin veya çalılarının içine gizlenmiş olabilir ve yanlışlıkla bıçakla kesilebilir.
- g) Çit budayıcısını kötü havada, özellikle de yıldırım tehlikesinde kullanmayın. Bu, yıldırım çarpması tehlikesini azaltır.

Çitleri ve çalılar gizli nesnelere bakımından arayın (örneğin tel çitler ve gizli kablolar). 30 mA'lık veya daha düşük bir tetikleme akımına sahip hatalı akıma karşı koruma şalteri kullanılması önerilir.

Çit budayıcısını iki elinizle tutmaktan tutun.

Çit budayıcısı, kullanıcısının bir merdivende veya başka dengesiiz bir durma yüzeyi üzerinde değil, zemin üzerinde durarak çalışması için öngörülmüştür.

## Ek emniyet bilgileri

### Akülerin güvenli kullanımı



#### TEHLİKE! Yangın tehlikesi!

Şarj edilecek akü ürününün şarj işlemi sırasında yanıcı olmayan, ısıya dayanıklı ve iletken olmayan bir yüzey üzerinde durması gerekir.

Akü gözetimsiz bırakılmamalıdır.

Aşındırıcı, alev alan ve kolay yanıcı nesnelere şarj cihazından ve akü ürününden uzak tutun.

Şarj cihazı ve akü ürünü, şarj işlemi sırasında örtülmemelidir.

Duman ya da ateş oluştuğunda şarj cihazını hemen akım beslemesinden ayırın.

Aküleri şarj etmek için sadece orijinal GARDENA şarj cihazı kullanın. Başka şarj cihazlarının kullanılması akülerde onarılamaz hasarlara ve hatta yangına neden olabilir.

GARDENA, uyumluluğu garanti edemediğinden ve bu nedenle burada da bir yangın ve patlama tehlikesi söz konusu olabileceğinden, GARDENA şarj cihazını yabancı aküleri şarj etmek için kullanmayın.

Şarj edilemeyen pilleri şarj etmeyin.



#### TEHLİKE! Patlama tehlikesi!

Akü ürününü ısıya ve ateşe karşı koruyun. Akü ürünlerini radyatörlerin üzerine koymayın ve uzun süre güneş ışığına maruz bırakmayın.

Patlayıcı atmosferde işletmeyin, örn. alev alabilen sıvıların (buharların), alev alabilen gazların ya da toz birikintilerinin yakınında. Aküleri kullanırken karışımların alev alabileceği kısımların oluşmasını önleyin.

Akü ürününü sadece 0 °C ile 40 °C arasındaki ortam sıcaklıklarında şarj edin ve kullanın. Aküyü uzun süre kullandıktan sonra soğumaya bırakın.

Şarj kablosunu düzenli olarak hasar ve eskime (kırılganlık) belirtileri yönünden kontrol edin. Kabloyu sadece kusursuz durumda kullanın.

Akü ürününü kesinlikle 45 °C üzerindeki sıcaklıklarda veya doğrudan güneş ışığı altında muhafaza etmeyin. Akü ürününün kendi kendine deşarj olmasını minimize etmek için aküyü 25 °C altındaki sıcaklıklarda muhafaza edin.

Akü ürünü, yağmura, suya (daldırma) ve neme maruz bırakmayın. Akü ürününün içerisine su girerse elektrik çarpması riski artar.

Akü uzun süre kullanılmayacaksa (kış) derin deşarj durumunun önlenmesi için aküyü tamamen şarj edin.

Akü ürününü elektrostatik deşarjın söz konusu olduğu alanlarda muhafaza etmeyin.

## Elektrik güvenliği



#### TEHLİKE! Kalp durma tehlikesi!

Bu ürün işletim sırasında elektromanyetik bir alan oluşturur. Bu alan bazı koşullar altında aktif ya da pasif tıbbi implantların işlev şekli üzerinde etki gösterebilir. Ağır ya da ölümcül yaralanmalara neden olabilecek durum

tehlikelerini önlemek için tıbbi implant kullanan kişiler bu ürünü kullanmadan önce doktoruna ya da implant üreticisine başvurmalıdır.

Akü ürününü sadece 0 ila 40 °C arasında kullanın.

Ürünü kullanacağı alanı iyice denetleyin ve tüm kablo ve yabancı cisimleri kaldırın.

Kullanımdan önce ve kuvvetli bir darbeyi aldıktan sonra ürün aşınma belirtisi veya hasar bakımından kontrol edilmelidir. Gerekliğinde ilgili onarım çalışmalarını gerçekleştirin.

Bir arıza durumunda ürün kapatılmıyorsa, ürünü sert bir zemine koyun ve pilin bitmesini gözlemleyin. Arızalı ürünü GARDENA servisine gönderin.

Tamamlanmamış ya da onaylanmamış modifikasyonların yapıldığı bir ürün ile çalışmayı denemeyin.

Ürün anormal bir şekilde titresemeye başlarsa ürünü kapatın. Aşırı titreşimler, yaralanmalara yol açabilir.

Ürünü, suyun yakınında kullanmayın.

Yüzme veya bahçe havuzlarının yakınında kullanmayın.

## Kişisel güvenlik



#### TEHLİKE! Boğulma tehlikesi!

Küçük parçalar kolayca yutulabilir. Polietilen torba nedeniyle küçük çocuklar için boğulma tehlikesi söz konusudur. Küçük çocukları montaj sırasında uzak tutun.



#### TEHLİKE! Yaralanma!

Cihaz boş bir akü nedeniyle kapandığında (şarj kontrol lambası  yeşil yanıp söner), belli bir süre sonra akünün tekrar kendine gelmesi söz konusu olabilir. O zaman cihaz yine işleme hazır olur.

Ürünü bir acil durumda nasıl derhal kapatacağınızı bilmeniz lazım.

Özellikle alerjik tepki vermeniz durumunda bıçağına yağın temas etmekten kaçının.

Yalnızca gün ışığında ve iyi görüş alanları olduğunda çalışın.

Her kullanımdan önce ürününüzü kontrol edin. Her kullanımdan önce ürünü gözle kontrol edin. Hava girişlerinin boş olup olmadığını kontrol edin.

Her kullanım öncesinde bıçağı kontrol edin.

Bıçağı iyi bakımlı durumda tutun.

Ürün çalışırken aşırı bir ısı oluşumu meydana geldiğinde depolama öncesi ürünün soğumasını bekleyin.

Ürünü aşırı yüklemeyin.

Uyarı! Koruyucu kulaklık ile çalışma sırasında ve ürünün oluşturduğu sesler nedeniyle operatör, yaklaşan kişileri fark edemeyebilir.

Her zaman uygun kıyafet, koruyucu eldivenler ve sağlam ayakkabılar kullanın.

Çalışmalar sırasında güvenli ayakkabılar giydiğinizden emin olun.

Kaygan yüzeyde çalışmayın.

## 2. KULLANIM



#### TEHLİKE! Yaralanma!

Ürün istenmeden çalışırsa kesik yaralanma tehlikeleri söz konusu olabilir.

→ Bıçağı durmasını bekleyin, aküyü çıkarın ve ürünü ayarlama-  
dan ya da taşımadan önce koruyucu kapağı bıçağına üzerine  
itin.

## Akünün şarj edilmesi [Şek. 01]:



#### DİKKAT!

Aşırı gerilim aküye ve şarj adaptörüne hasar verir.

→ Doğru şebeke voltajının kullanılmasını sağlayın.

İlk kullanım öncesinde akü tamamen şarj edilmelidir.

Lityum iyon akü her şarj durumunda şarj edilebilir ve şarj işlemi, aküye hasar vermeden duraklatılabilir (hafıza etkisi yok).

1. Şarj adaptörünü  şebeke prizine takın.



Açma LED'i  kırmızı yanar.

2. Akü şarj kablosunu  şarj soketine  takın.

Şarj soketindeki şarj kontrol lambası  yeşil yanıp sönyorsa akü şarj ediliyor.

Şarj soketindeki şarj kontrol göstergesi  yeşil renkte yanıyorsa akü tamamen şarj edilmiştir (Şarj süresi, bkz. 6. TEKNİK ÖZELLİKLER).

3. Şarj ederken şarj durumunu düzenli olarak kontrol edin.

4. Akü tamamen şarj edilirse akü şarj kablosunu  şarj soketinden  ayırın.

5. Şarj adaptörünü  prizden ayırın.

### Çalışma konumları:

Çit budayıcısı 3 çalışma konumunda işletilebilir.

- Yandan kesim [Şek. O2]
- Yüksek kesim [Şek. O3]
- Düşük kesim [Şek. O4]

### Çit budayıcısının çalıştırılması [Şek. O5]:



#### TEHLİKE! Yaralanma!

Çalıştırma kolları bırakıldığında ürün durmazsa yaralanma tehlikesi söz konusudur.

- Güvenlik tertibatlarının ya da şalterlerin etrafında dolaşmayın. Örneğin çalıştırma kollarını tutamağa sabitlemeyin.

### Çalıştırma:

Ürün, ürün istenmeden çalıştırılmasını önleyen iki eli güvenlik tertibatı (çalıştırma kilidli 2 başlatma kolu) ile donatılmıştır.

1. Koruyucu kapağı bıçaktan çıkarın.
2. Sapı ① tek elle tutup ön çalışma kolunu ② çekin.
3. Ana sapı ③ diğer elle tutun, çalıştırma kilidini ④ öne itin ve arka çalıştırma kolunu ⑤ çekin.  
Çit budayıcısı çalışmaya başlar.
4. Çalıştırma kilidini ④ tekrar bırakın.

### Durdurma:

1. İki çalıştırma kolunu ②/⑤ serbest bırakın.  
Çit budayıcısı durur.
2. Bıçağın durmasını bekleyin ve koruyucu kapağı bıçağın üzerine itin.

## 3. BAKIM



#### TEHLİKE! Yaralanma!

Ürün istenmeden çalışırsa kesik yaralanma tehlikeleri söz konusu olabilir.

- Bıçağın durmasını bekleyin, aküyü çıkarın ve üründe bakım yapmadan önce koruyucu kapağı bıçağın üzerine itin.

### Çit budayıcısının temizlenmesi [Şek. M1]:



#### TEHLİKE! Yaralanma!

Yaralanma tehlikesi ve ürünün hasar görme riski.

- Ürünü su ya da su fiskiyesi ile temizlemeyin (özellikle yüksek basınçlı su fiskiyesi).
- Benzin ve çözeltili maddeleri de dahil olmak üzere kimyasallarla temizlik yapmayın. Bazıları önemli plastik parçaları tahrip edebilir.

### Havalandırma kanalları daima temiz olmalıdır.

1. Ürünü nemli bir bezle temizleyin.
2. Havalandırma kanalını ⑥ yumuşak bir fırça ile temizleyin (tornavida kullanmayın).
3. Bıçağa **GARDENA bakım spreyi ürün. 2366** püskürtün.  
Yağın plastik parçalarla teması önleyin.

### Şarj adaptörünün temizlenmesi:

Şarj adaptörünü bağlamadan önce şarj soketi ve şarj adaptörünün kontaklarının daima temiz ve kuru olmasını sağlayın.

### Akan su kullanmayın.

- Kontakları ve plastik parçaları yumuşak ve kuru bir bezle temizleyin.

## 4. DEPOLAMA

### Devre dışına çıkarma:

Ürün çocukların erişmeyeceği yerlerde muhafaza edilmelidir.

1. Aküyü şarj edin.
2. Çit budayıcısını ve şarj adaptörünü temizleyin (bkz. 3. BAKIM).
3. Çit budayıcısını ve şarj adaptörünü kuru, kapalı ve donmaya karşı emniyetli bir yerde muhafaza edin.

## 5. HATA GİDERME



#### TEHLİKE! Yaralanma!

Ürün istenmeden çalışırsa kesik yaralanma tehlikeleri söz konusu olabilir.

- Bıçağın durmasını bekleyin, aküyü çıkarın ve ürünün hatasını gidermeden önce koruyucu kapağı bıçağın üzerine itin.

Sorun	Muhtemel neden	Çözümü
Çalı düzgün kesilmez	Bıçak kör ya da hasarlı.	→ Bıçağın değişim işlemini GARDENA servisine yaptırın.
Çit budayıcısı çalışmaya başlamıyor. Şarj kontrol lambası ⑤ yeşil yanıp sönüyor	Alçak gerilim.	→ Aküyü şarj edin.
Çit budayıcısı çalışmaya başlamıyor. Şarj kontrol lambası ⑤ kırmızı yanıp sönüyor	Akü aşırı yüklenmiş.	→ Başlatma kolunu bırakın. Tekrar başlatın.
	Bıçak bloke oldu.	→ Engeli gidin. Tekrar başlatın.
Şarj adaptöründeki Açma LED'i ⑥ yanmıyor	Akünün sıcaklığı izin verilen aralığın dışında.	→ Aküyü 0 °C ile 40 °C arasındaki ortam sıcaklıklarında kullanın.
	Şarj adaptörü doğru bir şekilde takılmadı.	→ Şarj adaptörünü bir prizde takın.



**BİLGİ:** Farklı arıza durumlarında lütfen GARDENA servis merkezine başvurun. Onarım çalışmaları sadece GARDENA servis merkezleri veya GARDENA tarafından yetkilendirilen uzman bayiler tarafından gerçekleştirilebilir.

## 6. TEKNİK ÖZELLİKLER

Akülü Çit Budayıcısı	Birim	Değer (Ürün 9836)
Stroklar	1/dak	2400
Bıçak uzunluğu	cm	40
Bıçak açıklığı	mm	16
Ağırlık	kg	2,2
Ses basınç seviyesi L <sub>PA</sub> <sup>1)</sup> Güvensizlik k <sub>PA</sub>	dB(A)	75 3
Ses gücü seviyesi L <sub>WA</sub> <sup>2)</sup> : ölçülen/garantili Güvensizlik k <sub>WA</sub>	dB(A)	85 / 87 1,6
El kol titreşimi a <sub>whw</sub> <sup>1)</sup> Güvensizlik k <sub>whw</sub>	m/s <sup>2</sup>	1,5 1,5

Uygulanan ölçüm yöntemi: <sup>1)</sup> EN 62841-4-2 <sup>2)</sup> RL 2000/14/EC / S.I. 2001 No.1701



**BİLGİ:** Belirtilen titreşim emisyon değeri standartlaştırılmış bir kontrol yöntemi ile ölçülmüştür ve elektrikli takımlarla karşılaştırıldığında birlikte kullanılabilir. Bu değer teşhirin geçici olarak değerlendirilmesi için de kullanılabilir. Titreşim emisyon değeri, elektrikli takımın gerçek kullanımı sırasında değişebilir.

Akü	Birim	Değer
Akü gerilimi	V (DC)	14,4
Akü kapasitesi	Ah	2,0
Akü şarj süresi %80 / %100 (yakl.)	dak	160 / 200

Akü şarj adaptörü	Birim	Değer (Ürün 9836-00.610.00 EU, 9836-28.610.00 UK)
Şebeke gerilimi	V (AC)	100 – 240
Şebeke frekansı	Hz	50 – 60
Nominal güç	W	15
Çıkış gerilimi	V (DC)	18,5
Maks. çıkış voltajı	mA	600

## 7. AKSESUAR

GARDENA şarj adaptörü	Dahili akünün şarj edilmesi içindir.	Ürün 9836-00.610.00 EU, 9836-28.610.00 UK
GARDENA bakım spreyi	Bıçağın kullanım süresini ve akü çalışma süresini uzatır.	Ürün 2366



## 8. SERVIS

Lütfen arka sayfadaki adres ile iletişime geçin.

## 9. TASFIYE

(2012/19/AB/S.I. 2013 No. 3113 sayılı yönetmelik uyarınca)



Ürün normal ev çöpü ile birlikte tasfiye edilmemelidir. Geçerli yerel çevre koruma talimatları uyarınca tasfiye edilmelidir.



GARDENA aküsü kullanım ömrü dolduğunda normal ev çöpünden ayrı bir şekilde tasfiye edilen lityum iyon hücrelere sahiptir.

### ÖNEMLİ!

→ Ürünü geri dönüşüm toplama noktaları üzerinden atığa ayırın

## bg Аккумуляторна ножица за жив плет

1. ТЕХНИКА НА БЕЗОПАСНОСТ	85
2. ОБСЛУЖВАНЕ	87
3. ТЕХНИЧЕСКО ОБСЛУЖВАНЕ	87
4. СЪХРАНЕНИЕ	88
5. ОТСТРАНЯВАНЕ НА ПОВРЕДИ	88
6. ТЕХНИЧЕСКИ ДАННИ	88
7. АКЕСОАРИ	88
8. СЕРВИЗ	88
9. ИЗХВЪРЛЯНЕ	88

### Превод на оригиналната инструкция.



Продуктът не е предназначен да бъде използван от лица (включително деца) с ограничени физически, сетивни или умствени способности или недостатъчен опит и/или знания, освен ако те не са под надзора на упълномощено за тяхната безопасност лице или са инструктирани от него как да използват продукта. Децата трябва да бъдат наблюдавани, за да се уверите, че не си играят с продукта. Препоръчваме използването на продукта да се извършва от лица над 16 годишна възраст.

### Употреба по предназначение:

Ножицата за жив плет GARDENA е предназначена за подрязване на жив плет, храсти и почвопокривни растения в лични и хоби градини.

Продуктът не е подходящ за продължителна експлоатация.



### ОПАСНОСТ! Контузии!

→ Не използвайте продукта за подрязване на тревни площи/краища на морави, за раздробяване на материали или за компостиране.

## 1. ТЕХНИКА НА БЕЗОПАСНОСТ

### ВАЖНО!

Прочетете внимателно инструкцията за експлоатация и я запазете за бъдещи справки.

### Символи върху продукта:



Прочетете инструкцията за експлоатация.



Носете винаги сертифицирано защитно устройство за слуха. Носете винаги сертифицирано защитно устройство за зрението.



Опасност – дръжте ръцете далеч от ножа.



Не излагайте на дъжд.



За зарядното устройство:  
Незабавно изключете щепсела от контакта, ако кабелът е повреден или прекъснат.

### Общи указания по техника на безопасност

#### Общи указания по техника на безопасност за електроинструменти



### ПРЕДУПРЕЖДЕНИЕ!

Прочетете всички указания по техника на безопасност и инструкции. Ако не бъдат спазени указанията по техника на безопасност и инструкциите, съществува опасност от токов удар, пожар и/или от тежки наранявания.

Запазете всички указания по техника на безопасност и инструкции за бъдеща употреба. Понятието „електроинструмент“ в указанията по техника на безопасност се отнася за електрически инструменти, захранвани от електрическата мрежа (със захранващ кабел), и електрически инструменти, захранвани от акумулаторни батерии (без захранващ кабел).

### 1) Безопасност на работното място

- Внимавайте около работното място да бъде чисто и добре осветено. Безпорядък или лошо осветени работни зони могат да доведат до контузии.
- Не използвайте електроинструменти в области с опасност от експлозия, като напр. в близост до запалими течности, газове или прах. Електроинструментите произвеждат искри, които могат да предизвикат запалване на прах или димни газове.
- Когато използвате електроинструмент, дръжте деца и други лица на разстояние. Отклоняване на вниманието може да доведе до загуба на контрола над инструмента.

### 2) Безопасност на електрическите уреди

- Щепселът на електроинструмента трябва да е произведен за използвания електрически контакт. Щепселът не трябва да бъде модифициран в никакъв случай. Не използвайте преходни щепсели за заземени електроинструменти. Оригиначните щепсели и подходящите контакти предотвратяват риска от токов удар.
- Избягвайте контакт на тялото със заземени повърхности, като тръби, отоплителни тела, печки и хладилници. Когато тялото Ви е заземено, съществува повишен риск от токов удар.
- Електроинструментите не трябва да се излагат на дъжд или влага. Вода, влязла в електроинструмент, повишава риска от токов удар.
- Не използвайте кабела за да пренасяте електроинструмента или да го теглите или да извадите щепсела. Дръжте кабела далеч от топлина, масло, остри ръбове и подвижни части на уреда. Повредени или заплетени кабели повишават риска от токов удар.
- Използвайте подходящ удължителен кабел, когато използвате електроинструмента на открито. Използването на удължителен кабел, подходящ за употреба на открито, предотвратява риска от токов удар.
- Ако не може да се избегне използването на електроинструмент на влажно място, уредът трябва да бъде защитен посредством автоматичен предпазител. Използването на автоматичен предпазител предотвратява риска от токов удар.

### 3) Лична безопасност

- Бъдете бдителни, внимавайте за това, което правите и постъпвайте разумно, когато боравите с електроинструмент. Не използвайте електроинструменти, когато сте изморени или сте под влиянието на наркотици, алкохол или медикаменти. Само момент невнимание при боравенето с електроинструмент може да доведе до тежки наранявания.
- Носете лични предпазни средства и винаги носете защитни очила. Носенето на съответните предпазни средства, като прахова маска, стабилни предпазни обувки, защитен шлем или шлемофон според употребата на електроинструмента, намалява риска от нараняване.
- Избягване на погрешно задействане. Уверете се, че електроинструментът е изключен, преди да го включите към електроизточника и/или батериите, преди да го вдигнете или пренасяте. Пренасянето на електроинструмента с поставен пръст върху бутона за включване и свързването на включен уред към захранващия източник може да доведат до инциденти.
- Премахнете всички ключове за настройка или гаечни ключове, преди да включите електроинструмента. Оставени на въртяща се част на уреда ключове може да доведат до наранявания.
- Избягвайте необичайна стойка на тялото. Винаги внимавайте да стоите стабилно и постоянно пазете равновесие. Това прави възможен по-добрия контрол над електроинструмента в непредвидени ситуации.
- Носете подходящо облекло. Не носете широки дрехи или бижута. Внимавайте косите, дрехите и ръкавиците да не попадат в зоната на движещи се детайли. Широките дрехи, бижутата и дългите коси могат да се заплетат в движещи се детайли.

tr

bg

ж) Ако има приспособления за изсмукване и събиране на прах, свържете същите и ги използвайте съгласно предписанията. Използването на уред за изсмукване на прах предотвратява опасностите, предизвикани от прахта.

и) Не позволявайте опита, придобит от честата употреба на електроинструменти, да ви позволи да станете небрежни и да игнорирате принципите за безопасност при работа с електроинструменти. Небрежното поведение може за части от секундата да доведе до тежки контузии.

#### 4) Употреба и поддръжка на електроинструменти

а) Не претоварвайте уреда. Използвайте електроинструмента, предназначен за съответната употреба. С подходящия електроинструмент ще работите най-добре и безопасно, когато го използвате за целта, за която е предназначен от производителя.

б) Не използвайте електроинструмент, който не може да се включи и изключи от прекъсвача.

Всеки електроинструмент, който не може да бъде включен или изключен, представлява опасност и трябва да бъде отремонтиран.

в) Изключете щепсела от контакта и/или батериите от уреда, преди да започнете настройки по електроинструмента, смяна на аксесоари или да приберете уреда за съхранение.

Тези превантивни мерки за безопасност предотвратяват риска електроинструмента да бъде включен по невнимание.

г) Съхранявайте електроинструменти, които не се използват, извън зона на достъп от деца. Не позволявайте използването на уреда от лица, които не са запознати с експлоатацията на електроинструмента или с настоящите инструкции.

Електроинструментите са опасни в ръцете на неопитни потребители.

д) Поддържайте електроинструментите в изправност. Уверете се, че подвижните части функционират безотказно и не са блокирани, и че няма счупени или повредени детайли, които нарушават функционирането на електроинструмента. Погрижете се преди употребата на уреда повредените детайли да бъдат ремонтирани.

Множество инциденти се причиняват от недостатъчно добре поддържани електроинструменти.

е) Поддържайте режещите инструменти наточени и чисти.

Правилно поддържаните режещи инструменти с остри режещи ръбове не се износват толкова бързо и се използват по-лесно.

ж) Използвайте електроинструмента, неговите аксесоари, нож и др. само съгласно тези инструкции. Съблюдавайте работните условия и работата, която трябва да бъде извършена.

Използването на електроинструменти не по предназначение може да доведе до опасни ситуации.

и) Поддържайте дръжките и повърхностите за хващане сухи, чисти и свободни от масло и смазки. Хлъзгавите дръжки и повърхности за хващане не позволяват безопасно обслужване и контрол на електроинструмента в непредвидени ситуации.

#### 5) Употреба и обслужване на акумулаторния инструмент

а) Зареждайте акумулаторните батерии само в зарядни устройства, които се препоръчват от производителя.

За зарядно устройство, за което са предназначени определен вид акумулаторни батерии, съществува опасност от пожар, когато се използва с други акумулаторни батерии.

б) Използвайте в електроинструментите само предназначените за тях акумулаторни батерии. Употребата на други акумулаторни батерии може да доведе до нараняване и опасност от пожар.

в) Дръжте неизползваните акумулаторни батерии далеч от кламери, монети, ключове, гвоздеи, винтове или други малки метални предмети, които биха могли да окъсят контактите.

Късо съединение между контактите на акумулаторната батерия може да доведе до изгаряния или пожар.

г) При неправилно използване от акумулаторната батерия може да протече течност. Избягвайте контакта с нея. При случаен контакт изплакнете с вода. Ако течността попадне в очите, потърсете лекарска помощ. Течността от акумулаторната батерия може да доведе до дразнене по кожата или изгаряния.

д) Не използвайте повредена или преправяна акумулаторна батерия. Повредени или преправяни батерии могат да се държат непредвидимо и да предизвикат пожар, експлозия или опасност от нараняване.

е) Не излагайте акумулаторна батерия на огън или високи температури. Огън или температури над 130 °C могат да причинят експлозия.

ж) Следвайте всички инструкции за зареждане и никога не зареждайте батерията или акумулаторния инструмент извън температурния диапазон, посочен в инструкциите за експлоатация.

Неправилно зареждане или зареждане извън допустимия температурен диапазон може да разруши батерията и да увеличи риска от пожар.

#### 6) Сервиз

а) Електроинструментите да се ремонтират само от квалифицирани специалисти и само с оригинални резервни части. Така се гарантира, че ще се запази безопасността на електроинструмента.

б) Никога не ремонтирайте повредени акумулаторни батерии. Всяко техническо обслужване на акумулаторни батерии трябва да се извършва само от производителя или от оторизиран сервизен център.

#### Указания по техника на безопасност за ножиците за жив плет

а) Внимавайте в зоната на режещите остриета да не попадат части на тялото. Когато ножът се движи не премахвайте отрязания

материал или не дръжте материала, който ще режете.

Ножовете продължават да се движат след изключване на прекъсвача. Един момент невнимание при работа с ножицата за жив плет може да причини тежки наранявания.

б) Носете ножицата за жив плет за дръжката при спрял нож и без пръстите да са в близост до прекъсвач за включване.

Правилното носене на ножицата за жив плет намалява риска от непреднамерена работа и последващо от това нараняване от ножа.

в) При транспортиране или съхранение на ножицата за жив плет поставяйте защитния капак за ножа. Правилната употреба на ножицата за жив плет предотвратява риска от нараняване от ножа.

г) Уверете се, че всички прекъсвачи на захранването са изключени и блокировката срещу включване е активирана, когато премахвате заседнали остатъци от рязането или извършвате техническо обслужване. Неволното включване на ножицата за жив плет докато премахвате заседнали остатъци от рязането или по време на техническо обслужване, може да доведе до сериозни наранявания.

д) Дръжте ножицата за жив плет само за изолираните повърхности за хващане, защото ножът може да попадне в съприкосновение със скрити проводници. Допирът на ножовете с проводник под напрежение може да постави металните детайли под напрежение и да доведе до токов удар.

е) Дръжте всички кабели далеч от зоната на рязане. Кабелите могат да са скрити в живи плетове и храсти и случайно да бъдат отрязани от ножа.

ж) Не използвайте ножицата за жив плет при лошо време, особено когато има опасност от мълни. Това намалява риска от удари на мълния.

Претърсете живите плетове и храсти за скрити предмети (напр. телени огради и скрити проводници).

Препоръчително е използването на прекъсвач за диференциалнотокова защита с ток на задействане от 30 mA или по-малък.

Дръжте ножицата за жив плет с двете ръце за двете дръжки.

Ножицата за жив плет е предназначена за работа, при която потребителят стои на земята, а не на стълба или друга нестабилна опорна повърхност.

#### Допълнителни указания по техника на безопасност

##### Безопасна работа с батерии



**ОПАСНОСТ! Опасност от пожар!**

По време на процеса на зареждане акумулаторният продукт, който зареждате, трябва да бъде върху незапалима, устойчива на висока температура и непроводима повърхност.

Акумулаторната батерия не трябва да бъде зареждана без надзор.

Дръжте далеч от зарядното устройство и акумулаторния продукт разяждащи, горими и леснозапалими материали.

Зарядното устройство и акумулаторният продукт не трябва да бъдат покривани по време на процеса на зареждане.

Незабавно изключете зарядното устройство от електрическата мрежа при появята на пушек или огън.

За зареждане на акумулаторната батерия използвайте само оригинално зарядно устройство на GARDENA. Използването на други зарядни устройства може да причини непоправими щети на батериите и дори да предизвика пожар.

Не използвайте зарядното устройство GARDENA за зареждане на различни акумулаторни батерии, тъй като GARDENA не може да гарантира съвместимостта и затова в този случай също може да съществува опасност от пожар и експлозия.

Не зареждайте неакумулаторни батерии.



**ОПАСНОСТ! Опасност от експлозия!**

Пазете акумулаторните продукти от топлина и огън. Не поставяйте акумулаторни продукти върху топлинни източници и не ги излагайте продължително време на силна слънчева светлина.

Не ги използвайте в среди където може да възникне експлозия, напр. в близост до запалими течности (изпарения), запалими газове или натрупване на прах. При използване на акумулаторни батерии могат да бъдат предизвикани искри, които да запалят смесите.

Зареждайте и използвайте акумулаторния продукт само при температура на околната среда между 0 °C и 40 °C. Оставете акумулаторната батерия да се охлади след продължителна употреба.

Проверявайте редовно кабела за зареждане за повреди и стареене (чупливост). Използвайте кабела само в безупречно състояние.

В никакъв случай не съхранявайте и не транспортирайте акумулаторния продукт при температура над 45 °C или на пряка слънчева светлина. В идеалния случай акумулаторният продукт трябва да бъде съхраняван при температура под 25 °C, за да се поддържа саморазреждането на минимум.

Не излагайте акумулаторния продукт на дъжд, вода (потопяне) или влага. Ако попадне вода в акумулаторния продукт, се увеличава рискът от токов удар.

Когато акумулаторната батерия няма да се използва за по-дълъг период (през зимата), заредете батерията напълно, за да се предотврати дълбок разряд.

Не съхранявайте акумулаторния продукт в помещения, където има електростатичен разряд.

#### Безопасност на електрическите уреди



#### ОПАСНОСТ! Сърдечен арест!

Този продукт образува електромагнитно поле по време на работа. Това поле може при определени обстоятелства да окаже влияние върху начина на функциониране на активни или пасивни медицински импланти. За да се изключи рискът от ситуации, които биха могли да доведат до тежки или смъртоносни наранявания, лицата с медицински имплант трябва преди употреба на този продукт да се консултират със своя лекар и производителя на импланта.

Използвайте акумулаторния продукт само от 0 до 40 °C.

Проверете внимателно участъка, където трябва да бъде използван продуктът, и отстранете всички кабели и чужди тела.

Преди употреба или след силен удар продуктът трябва да бъде проверен за износване или повреда. При нужда да бъдат извършени съответните ремонтни дейности.

Ако заради повреда продуктът не може да бъде изключен, поставете го върху стабилна основа и наблюдавайки го изчакайте, докато се изтощи батерията. Изпратете повредения продукт в сервиз на GARDENA.

Не се опитвайте да работите с некомплектван продукт или с такъв, по който са правени непозволени промени.

Изключете продукта, ако започне да вибрира необичайно. Силните вибрации могат да причинят контузии.

Не използвайте продукта близо до вода.

Не работете в близост до плувни басейни или градински езерца.

#### Лична безопасност



#### ОПАСНОСТ! Опасност от задушаване!

Дребните детайли могат лесно да бъдат погълнати. Полиетиленовата торба представлява опасност от задушаване за малките деца. Дръжте малките деца далеч по време на монтажа.



#### ОПАСНОСТ! Контузии!

Ако уредът се изключи заради изтощена акумулаторна батерия (лампичката за контрол на зареждането  мига зелено), е възможно, акумулаторната батерия да се възстанови след известно време. Уредът тогава отново е готов за работа.

Трябва да знаете как по всяко време можете да изключите продукта при аварийна ситуация.

Избягвайте контакта с маслото на ножа, особено ако сте алергични към него.

Работете само на дневна светлина или в условията на добра видимост.

Проверявайте продукта преди всяка употреба. Правете преди всяка употреба визуален преглед на продукта. Проверявайте дали вентилационните отвори са чисти.

Проверявайте ножа преди всяка употреба.

Поддържайте ножа в добре поддържано състояние.

Ако по време на работата на продукта се е стигнало до прекомерно загряване, оставете го да се охлади, преди да го приберете за съхранение.

Не претоварвайте продукта.

Предупреждение! При работа със средство за защита на слуха и от дизвизиканите от продукта шумове, операторът може да не забележи приближаващи се хора.

Носете винаги подходящо облекло, ръкавици и здрави обувки.

Уверете се, че по време на работа носите безопасни обувки.

Не работете върху хлъзгави повърхности.

## 2. ОБСЛУЖВАНЕ



#### ОПАСНОСТ! Контузии!

Риск от порязване, ако продуктът се включи неволно.

→ Изчакайте ножът да спре и поставете защитния капак върху ножа, преди да транспортирате продукта.

#### Зареждане на акумулаторната батерия [фиг. 01]:



#### ВНИМАНИЕ!

Свърхнапрежението поврежда батерията и зарядното устройство.



→ Уверете се, че използвате правилното напрежение на електрическата мрежа.

Преди първа употреба акумулаторната батерия трябва да бъде заредена напълно.

Литиево-йонната акумулаторна батерия може да бъде заредена във всяко състояние и процесът на зареждане може да бъде прекъснат по всяко време, без да се повреди батерията (няма мемори-ефект).

1. Включете зарядното устройство  в контакт на електрическата мрежа.



Светодиодът Вкл.  свети червено.

2. Включете кабела за зарядното устройство  в гнездото за зареждане .

Когато лампичката за контрол на зареждането  на гнездото за зареждане мига зелено, акумулаторната батерия се зарежда.

Когато лампичката за контрол на зареждането  на гнездото за зареждане свети зелено, акумулаторната батерия е напълно заредена (Време за зареждане, виж б. ТЕХНИЧЕСКИ ДАННИ).

3. Проверявайте периодично при зареждане състоянието на зареждането.

4. Когато акумулаторната батерия е напълно заредена, изключете кабела за зарядното устройство  от гнездото за зареждане .

5. Изключете зарядното устройство  от електрическия контакт.

#### Работни позиции:

Ножицата за жив плет може да бъде използвана в 3 работни позиции.

– Странично подрязване [фиг. 02]

– Високо подрязване [фиг. 03]

– Ниско подрязване [фиг. 04]

#### Включване на ножицата за жив плет [фиг. 05]:



#### ОПАСНОСТ! Контузии!



Опасност от нараняване, ако продуктът не спре при пускане на ръчките за включване.



→ Не избягвайте предпазните приспособления или прекъсвачите. Не закрепвайте ръчките за включване например към дръжката.

#### Включване:

Продуктът е оборудван със защитно устройство за две ръце (2 ръчки за включване с блокировка срещу включване), за да не бъде включен неволно.

1. Свалете защитния капак от ножа.

2. Дръжте предната ръкохватка  с една ръка и натиснете предната ръчка за включване .

3. Дръжте с другата ръка основната ръкохватка , натиснете ключа за включване  напред и издърпайте задната ръчка за включване .

Включване на ножицата за жив плет.

4. Пуснете отново блокировката срещу включване .

#### Спиране:

1. Пуснете двете ръчки за включване / .

Спиране на ножицата за жив плет.

2. Изчакайте докато ножът спре и поставете защитния капак върху ножа.

## 3. ТЕХНИЧЕСКО ОБСЛУЖВАНЕ



#### ОПАСНОСТ! Контузии!

Риск от порязване, ако продуктът се включи неволно.

→ Изчакайте докато ножът спре и поставете защитния капак върху ножа, преди да направите техническо обслужване на продукта.

#### Почистване на ножицата за жив плет [фиг. M1]:



#### ОПАСНОСТ! Контузии!

Опасност от нараняване и риск от повреда на продукта.

→ Не почиствайте продукта с вода или водна струя (особено водна струя под налягане).

→ Не почиствайте с химикали, включително бензин или разтворители. Някои от тях могат да повредят важни пластмасови детайли.



#### Вентилационните отвори трябва винаги да бъдат чисти.

1. Почиствайте продукта с мокра кърпа.
2. Почистете вентилационните отвори  с мека четка (не използвайте отвертка).
3. Напръскайте ножа с **GARDENA Почистващ спрей Арт. 2366**.  
*Избягвайте контакт на маслото с пластмасовите детайли.*

#### Почистване на зарядното устройство:

Уверете се, че контактите на гнездото за зареждане и на зарядното устройство са винаги чисти и сухи, преди да включите зарядното устройство.

#### Не използвайте течаща вода.

→ Почистете контактите и пластмасовите детайли с мека и суха кърпа.

## 4. СЪХРАНЕНИЕ

#### Сваляне от експлоатация:

Продуктът трябва да бъде съхраняван на недостъпно за деца място.

1. Заредете акумулаторната батерия.
2. Почистете ножицата за жив плет и зарядното устройство (виж 3. ТЕХНИЧЕСКО ОБСЛУЖВАНЕ).
3. Съхранявайте ножицата за жив плет и зарядното устройство на сухо, заключено и защитено от замръзване място.



## 5. ОТСТРАНЯВАНЕ НА ПОВРЕДИ



#### ОПАСНОСТ! Контузии!

Риск от порязване, ако продуктът се включи неволно.

→ Изчакайте ножът да спре и поставете защитния капак върху ножа, преди да отстраните повредата на продукта.

Проблем	Възможна причина	Отстраняване
Не се получава чисто под-рязване на плета	Ножът е затъпен или повреден.	→ Обърнете се към сервиза на GARDENA за смяна на ножа.
Ножицата за жив плет не се включва. Лампичката за контрол на зареждането  мига зелено	По-ниско напрежение.	→ Заредете акумулаторната батерия.
Ножицата за жив плет не се включва. Лампичката за контрол на зареждането  мига червено	Акумулаторната батерия е претоварена.	→ Пуснете ръчките за включване. Включете отново.
	Ножът е блокирал.	→ Отстранете препятствието. Включете отново.
	Температурата на акумулаторната батерия е извън допустимия диапазон.	→ Използвайте акумулаторната батерия при температура на околната среда между 0 °C и 40 °C.
Светодиодът Вкл.  на зарядното устройство не свети	Зарядното устройство не е включено правилно.	→ Включете зарядното устройство в електрически контакт.



УКАЗАНИЕ: При други повреди се обръщайте към Вашия сервизен център на GARDENA. Ремонтите трябва да бъдат изпълнявани само от сервизният център на GARDENA, както и от специализираните търговци, които са оторизирани от GARDENA.

## 6. ТЕХНИЧЕСКИ ДАННИ

Акумулаторна ножица за жив плет	Марка	Стойност (Арт. 9836)
Обороти	1/мин	2400
Дължина на ножа	см	40
Разстояние между остриетата	мм	16
Тегло	кг	2,2
Ниво на налягането на шума $L_{PA}^{1)}$ Погрешност $K_{PA}$	dB(A)	75 3

Акумулаторна ножица за жив плет	Марка	Стойност (Арт. 9836)
Ниво на звуковата мощност $L_{WA}^{2)}$ измерено/гарантирано Погрешност $K_{WA}$	dB(A)	85 / 87 1,6
Вибрации на ръцете $a_{vhw}^{1)}$ Погрешност $K_{vhw}$	м/сек <sup>2</sup>	1,5 1,5

Метод на измерване съгласно: <sup>1)</sup> EN 62841-4-2 <sup>2)</sup> RL 2000/14/EC / S.I. 2001 No.1701



УКАЗАНИЕ: Посочената стойност на вибрационните емисии се измерва съгласно стандартизиран метод за изпитване и може да бъде използвана за сравняване на електроинструменти помежду им. Тази стойност може да бъде използвана и за предварителна оценка на експозицията. Стойността на вибрационните емисии може да варира по време на действителната употреба на електроинструмента.

Акумулаторна батерия	Марка	Стойност
Напрежение на батерията	V (DC)	14,4
Капацитет на батерията	Ah	2,0
Време за зареждане на акумулаторната батерия 80% / 100% (приблизително)	Мин.	160 / 200

Зарядно устройство за акумулаторна батерия	Марка	Стойност (Арт. 9836-00.610.00 EU, 9836-28.610.00 UK)
Напрежение на мрежата	V (AC)	100 – 240
Честота на мрежата	Hz	50 – 60
Номинална мощност	W	15
Изходно напрежение	V (DC)	18,5
Макс. изходящ ток	mA	600

## 7. АКЕСОАРИ

GARDENA Зарядно устройство	За зареждане на вътрешната акумулаторна батерия.	Арт. 9836-00.610.00 EU, 9836-28.610.00 UK
GARDENA Почистващ спрей	Удължава живота на ножа и времето на работа на батерията.	Арт. 2366

## 8. СЕРВИЗ

Моля, свържете се чрез адреса на обратната страна.

## 9. ИЗХВЪРЛЯНЕ

(съгласно Директива 2012/19/EC/S.I. 2013 No. 3113)



Продуктът не трябва да бъде изхвърлян заедно с обикновените битови отпадъци. Той трябва да бъде изхвърлен съгласно действащите местни разпоредби за опазване на околната среда.



GARDENA акумулаторната батерия съдържа литиево-йонни клетки, които трябва след края на експлоатационния им живот да се изхвърлят отделно от обичайните битови отпадъци.

#### ВАЖНО!

→ Изхвърлете продукта на или чрез Вашия местен събирателен пункт за рециклиране.

## sq Prerëse ligustrash me bateri

1. SIGURIA	89
2. PËRDORIMI	91
3. MIRËMBAJTJA	91
4. MAGAZINIMI	91
5. NDREQJA E GABIMEVEZ.	91
6. TË DHËNAT TEKNIKE	92
7. AKSESORË	92
8. SERVISI	92
9. ASGJËSIMI	92

### Përkthimi i mënyrës së përdorimit nga origjinali.



Ky produkt nuk është parashikuar të përdoret nga persona (duke përfshirë këtu edhe fëmijët) me aftësi fizike, ndjeshmëri dhe aftësi mendore të kufizuara, ose nga ata që nuk kanë njohuritë apo përvojën e nevojshme, me përjashtim të rasteve, kur ata shoqërohen në këtë proces pune nga persona që mund të garantojnë për sigurinë e tyre ose sqarohen paraprakisht prej tij për mënyrën e përdorimit të produktit. Fëmijët duhen monitoruar për të garantuar që ato të mos luajnë me produktin. Në këshillojmë përdorimin e produktit vetëm nga të rinjtë duke filluar nga 16 vjeç.

### Përdorimi i parashikuar:

**Prerësja e ligustrave GARDENA** është konceptuar për prerjen e gardheve, shkurreve, bimësisë dhe degëve në kopshtin e shtëpisë dhe kopshte të tjerë.

Produkti nuk është i përshtatshëm për një përdorim për një kohë të gjatë.



### RREZIK! Plagosje!

→ Mos e përdorni produktin për prerjen e sipërfaqeve të barit/buzëve prej bari, për copëtim materialit ose për përgatitje silazhi.

## 1. SIGURIA

### ME RËNDËSI!

Lexoni me kujdes manualin e përdorimit dhe ruajeni atë që ta lexoni më vonë.

#### Simbolet mbi produkt:



Lexoni manualin e përdorimit.



Mbani gjithmonë një mbrojtëse të autorizuar të dëgjimit.  
Mbani gjithmonë një mbrojtëse të autorizuar të shikimit.



Rrezik – Mbani duart larg nga thika.



Mos e ekspozoni kundrejt shiut.



Për karkikuesin:  
Hiqeni spinën menjëherë nga rrjeti elektrik nëse u dëmtua ose u këput përcuesi.

#### Këshilla të përgjithshme sigurie

#### Këshilla të përgjithshme sigurie për veglat elektrike



### PARALAJMËRIM!

Lexoni të gjitha këshillat e sigurisë dhe udhëzimet.

Gabimet në respektimin e këshillave të sigurisë dhe të udhëzimeve mund të shkaktojnë goditje elektrike, zjarr dhe/ose plagosje të rënda.

**Ruani të gjitha këshillat e sigurisë dhe udhëzimet për të ardhmen.**

Termi i përdorur në këshillat e sigurisë "Vegël elektrike", i referohet veglave elektrike që ushqehen me energji elektrike nga rrjeti (me kablo ushqimi) dhe veglave elektrike që ushqehen me bateri (pa kablo ushqimi).

#### 1) Siguria në vendin e punës

a) Mbajeni sektorin tuaj të punës të pastër dhe të ndriçuar mirë.

Rrëmuja dhe sektorët e punës të pandriçuar mund të shkaktojnë aksidente.

b) Mos punoni me veglën elektrike në ambiente që janë të rrezikuara nga shpërthimi, në të cilat gjenden lëngje, gaze ose pluhura të djegshme.

Veglat elektrike gjenerojnë shkëndija të cilat mund të ndezin pluhurin ose avujt.

c) Mbajini larg fëmijët dhe personat e tjerë gjatë përdorimit të veglës elektrike.

Nëse ju tërhiqet vëmendja mund të humbisni kontrollin kundrejt pajisjes.

#### 2) Siguria elektrike

a) Spina e furnizimit me energji e veglës elektrike duhet të përshtatet me prizën. Spina nuk duhet të ndryshohet në asnjë mënyrë. Mos përdorni përshtatës spine bashkë me vegla elektrike me mbrojtje me tokëzim. Spinat e pandryshuara dhe prizat e përshtatshme ulin rrezikun e një goditje elektrike.

b) Mënjaroni kontaktin trupor me sipërfaqet e tokëzuara si të tubacioneve, të sistemeve të ngrohjes, të sobave dhe të frigoriferëve. Ekziston një rrezik i lartë për shkak të goditjes elektrike nëse trupi juaj është i tokëzuar.

c) Mbani veglat elektrike larg shiut ose lagështirës.

Depërtimi i ujit në një vegël elektrike rrit rrezikun e një goditje elektrike.

d) Mos e përdorni kabullin për qëllime të tjera, për ta mbajtur, për ta varur veglën elektrike ose për të hequr spinën nga priza. Mbajeni kabllon larg nga nxehtësia, vaji, tehet e mprehta ose nga pjesë të lëvizshme të pajisjes.

Kabllot e dëmtuara ose të ngatërruara rrisin rrezikun e një goditje elektrike.

e) Nëse punoni jashtë me një vegël elektrike, përdorni vetëm kablo zgjatuese, të cilat janë të përshtatshme për sektorin e jashtëm.

Përdorimi i një kablo zgjatuese, të përshtatshme për ambientin e jashtëm, ul rrezikun e goditjes elektrike.

f) Nëse përdorimi i veglës elektrike në ambient të lagësht është i paevitueshëm, përdorni një automat diferencial.

Përdorimi i një automati diferencial ul rrezikun e një goditje elektrike.

#### 3) Siguria e personave

a) Jini të vëmendshëm, kushtojini vëmendje asaj se çfarë bëni dhe veproni me kujdes gjatë punës me një vegël elektrike. Mos përdorni një vegël elektrike nëse jeni i lodhur ose nën ndikimin e drogës, alkoolit ose të medikamenteve. Një moment pakujdesie gjatë përdorimit të një vegle elektrike mund të shkaktojë dëmtime të rënda.

b) Mbani pajimet mbrojtëse personale dhe gjithmonë syze mbrojtëse. Mbajta e pajimeve mbrojtëse personale si maska e pluhurit, këpucët e sigurisë kundër rrëshqitjes, kaskës mbrojtëse ose mbrojtëses së dëgjimit, në varësi të llojit dhe përdorimit të veglës elektrike, ul rrezikun e dëmtimeve.

c) Mënjaroni vendosjen në punë pa dashje. Sigurohuni që vegla elektrike të jetë e fikur para se ta lidhni në rrjetin e furnizimit me energji elektrike dhe/ose me baterinë, para se ta merrni ose ta mbani.

Nëse gjatë mbajtjes së veglës elektrike e keni gishtin mbi çelës ose e lidhni pajisjen të ndezur me rrjetin e furnizimit me energji elektrike, një gjë e tillë mund të shkaktojë aksidente.

d) Hiqni veglat konfiguruese ose çelësat për shtrëngimin e vidave para se të ndizni veglën elektrike. Një vegël ose çelës, i cili gjendet në një pjesë të lëvizshme të pajisjes, mund të shkaktojë plagosje.

e) Mënjaroni qëndrimet jo normale të trupit. Kujdesuni për një qëndrim të sigurt dhe mbani gjatë gjithë kohës ekuilibrin. Në këtë mënyrë mund ta kontrolloni më mirë veglën elektrike në situata të papritura.

f) Mbani rroba të përshtatshme. Mos mbani rroba të gjera ose bizhuteri. Mbani flokët, rrobat dhe dorezat larg nga pjesët që lëvizin. Rrobat e gjera, bizhuteritë ose flokët e gjata mund të kapen nga pjesët e lëvizshme.

g) Nëse mund të montohen mekanizmat e thithjes dhe të grumbullimit të pluhurave, sigurohuni që ato të jenë të montuara dhe të përdoren siç duhet. Përdorni i një thithëse pluhuri mund të ulë rrezikun për shkak të tymrave.

h) Mos u zhytni në siguri të gabuar dhe mos i shpërfillni rregullat e sigurisë së veglës elektrike, edhe nëse jeni familjarizuar me veglën elektrike pas disa përdorimesh. Përdorimi i shkjuesur mund të çojë në dëmtime brenda një fraksioni sekondi.

#### 4) Përdorimi dhe trajtimi i veglës elektrike

a) Mos e mbingarkoni pajisjen. Përdorni për punën tuaj veglën elektrike të përcaktuar për atë gjë. Me veglën e duhur elektrike punoni më mirë dhe më të sigurt në zonën e dhënë të performancës.

b) Mos përdorni një vegël elektrike, çelësi i së cilës është me defekt.

Një vegël elektrike, e cila nuk mund të ndizet ose fiket më është e rrezikshme dhe duhet të riparohet.

c) Hiqeni spinën nga priza dhe/ose hiqni baterinë para se të bëni konfigurime në pajisje, të ndryshoni aksesorë ose ta lini diku pajisjen. Kjo masë parandaluese pengon ndezjen e padëshiruar të veglës elektrike.

d) Ruajini veglat elektrike të papërdorura në një vend që nuk mund të kapen nga fëmijët. Mos i lejoni të përdorin pajisjen personat që nuk janë të familjarizuar me të ose nuk kanë lexuar këto udhëzime. Veglat elektrike janë të rrezikshme nëse përdoren nga persona jo me përvojë.

e) Pastrojini me kujdes veglat elektrike. Kontrolloni nëse pjesët e lëvizshme funksionojnë siç duhet dhe nuk ngecin, nëse janë thyer ose dëmtuar pjesë në mënyrë që të ndikojnë në funksionimin e veglës elektrike. Riparoni pjesët e dëmtuara para përdorimit të pajisjes. Shumë aksidente e kanë shkakun e tyre tek veglat elektrike të mirëmbajtura keq.

f) Mbajini veglat prerëse të mprehta dhe të pastra.

Veglat prerëse të pastruara me kujdes me tehe prerës të mprehta nuk ngecin shpesh dhe mund të mbahen më lehtë.

g) Përdorini veglat elektrike, aksesorët, veglat e punës etj. në përputhje me këto udhëzime. Gjatë përdorimit, kushtojini vëmendje kushteve të punës dhe aktivitetit që duhet kryer.

Përdorimi i veglave elektrike për qëllime të tjera, të ndryshme nga ato që janë parashikuar, mund të shkaktojë situata të rrezikshme.

h) Mbajini dorezat dhe sipërfaqet e dorezave të thata, të pasta dhe pa vaj ose graso. Doreza dhe sipërfaqe të dorezave që rrëshqasin nuk lejojnë operim dhe kontroll të sigurt të veglës elektrike në situata të paparashikueshme.

#### 5) Përdorimi dhe trajtimi i veglës me bateri

a) **Karikoni bateritë vetëm në karikues, të cilët këshillohen nga prodhuesi.**  
Për një karikues i cili është i përshtatshëm për një lloj të caktuar baterish, ekziston rrezik zjarri nëse përdoret me bateri të tjera.

b) **Përdorni vetëm bateritë e parashikuara për këtë gjë në veglat elektrike.** Përdorimi i baterive të tjera mund të shkaktojë plagosje ose rrezik zjarri.

c) **Mbajeni baterinë që nuk përdoret larg nga kapëset e letrës, monedhat, çelësat, gozhdët, vidat ose nga objektet e tjera të vogla metalike pasi ato mund të shkaktojë një lidhje të kontakteve.**

Një lidhje e shkurtër e kontakteve të baterisë mund të ketë si pasojë djegie ose zjarr.

d) **Në rast përdorimi të gabuar mund të rrjedhë lëng nga bateria. Mënjaroni kontaktin me të. Në rast kontakti të rastësishëm shpëlaheni me ujë. Nëse lëngu futet në sy, përveç larjes duhet të kërkoni edhe ndihmën e mjekut.**

Lëngu i baterisë që derdhet mund të shkaktojë irritime të lëkurës ose djegie.

e) **Mos përdorni bateri të dëmtuar ose të ndryshuar.** Bateritë e dëmtuara ose të ndryshuara mund të sillen në mënyrë të paparashikuar dhe të çojnë në zjarr, shpërthim ose rrezik lëndimi.

f) **Mos e ekspozoni baterinë ndaj zjarrit ose temperaturave tepër të larta.** Zjarr dhe temperatura mbi 130 °C mund të shkaktojë shpërthim.

g) **Ndëqni të gjitha udhëzimet mbi karikimin dhe mos e karikoni baterinë ose veglën me bateri kurrë jashtë diapazonit të temperaturës të dhënë në manualin e përdorimit.**

Karikimi i gabuar ose karikimi jashtë diapazonit të l

#### 6) Servisi

a) **Riparoni veglën tuaj elektrike vetëm me personel të kualifikuar dhe specializuar dhe vetëm me pjesë këmbimi origjinale.**

Në këtë mënyrë garantohej që siguria e veglës elektrike vazhdon të ruhet.

b) **Mos i bëni shërbim baterive të dëmtuara.**

Mirëmbajtja e baterive duhet të bëhet nga prodhuesi ose pikat e autorizuara të shërbimit të klientit.

#### Udhëzime sigurie për prerëse ligustrash

a) **Mbajini të gjitha pjesët e trupit larg nga thika prerëse. Mos u përpiqni ta largoni materialin e prerë kur thika është ende në lëvizje ose ta fiksoni materialin që do të pritet.**

Thika lëvizin më tej pas fikjes së çelësit. Një moment pakujdesie gjatë përdorimit të prerëses së ligustrave mund të shkaktojë plagosje të rënda.

b) **Mbajeni prerësen e ligustrave në dorezë kur thika është ndalur dhe pa i patur gishtat afër çelësit të rrymës.**

Mbajtja e duhur e prerëses së ligustrave ul rrezikun e operimit të paqëllimshëm dhe të një plagosje të shkakuar nga thika.

c) **Kur transportohet ose ruhet prerësja e ligustrave, vendosini gjithmonë mbulesën mbi thikë. Trajtimi i duhur i prerëses së ligustrave ul rrezikun e plagosjes nga thika.**

d) **Sigurohuni që të gjithë çelësat e rrymës të jenë fikur dhe të jetë aktivizuar bllokimi i ndezjes, kur largoni materialin që pritet të bllokuar ose bëni punime mirëmbajtjeje.**

Ndezja e paqëllimtë e prerëses së ligustrave gjatë largimit të materialit që pritet të bllokuar ose mirëmbajtjes mund të çojë në plagosje të rënda.

e) **Mbajeni prerësen e ligustrave vetëm në sipërfaqet e izoluar të dorezave, pasi thika mund të bjerë në kontakt me kablo të fshehura.**

Kontakti i thikës me një tel me tension mund t'i vendosin pjesët metalike të pajisjes nën tension dhe të shkaktojë një goditje elektrike.

f) **Mbani larg të gjitha kabllo larg zonës së prerjes. Kabllot mund të jenë të fshehura në ligustra ose shkurre dhe të priten pa dashje nga thika.**

g) **Mos e përdorni prerësen e ligustrave kur ka mot të keq, veçanërisht kur ka rrezik rrufeje. Kjo ul rrezikun e goditjes nga rufeja.**

Kontrollojini ligustrat dhe shkurret për objekte të fshehura (p.sh. tela gardhi dhe kablo të fshehura).

Rekomandohet përdorimi i një automati diferencial me një rrymë stakimi 30 mA ose më pak.

Mbajeni prerësen e ligustrave me të dyja duart në të dyja dorezat.

Prerësja e ligustrave është projektuar për punime ku përdoruesi qëndron mbi tokë dhe jo në një shkallë apo sipërfaqe tjetër të paqëndrueshme.

#### Këshilla sigurie shpesh

##### Trajtimi i sigurt i baterive



**RREZIK! Rrezik zjarri!**

Produkti me bateri që duhet karikuar, gjatë karikimit duhet të gjendet mbi një sipërfaqe jo të djegshme, të qëndrueshme ndaj nxehtësisë dhe jo përçuese.

Bateria nuk duhet të karikohet pa dashje.

Mbani objektet gjeryese, të ndezshme dhe lehtësisht të djegshme larg nga karikuesi dhe produkti me bateri.

Karikuesi dhe produkti me bateri nuk duhet të jenë të mbuluar gjatë procesit të karikimit.

Shkëputeni menjëherë karkikuesin nga furnizimi me energji elektrike në rast formimi të tymit ose zjarrit.

Për karikimin e baterisë, përdorni vetëm karikues original GARDENA. Përdorimi i karikuesve të tjerë mund t'u shkaktojë baterive dëme të riparueshme, ose madje edhe zjarr.

Mos e përdorni karikuesin GARDENA për të karikuar bateritë e huaja, pasi GARDENA nuk mund ta garantojë pajtueshmërinë dhe prandaj edhe këtu mund të ekzistonte një rrezik zjarri dhe shpërthimi.

Mos karikoni bateri të parikarikueshme.



**RREZIK! Rrezik shpërthimi!**

**Mbroni produktet me bateri nga nxehtësia dhe zjarri. Mos i vendosni produktet me bateri mbi radiatorë ngrohje dhe mos i ekspozoni ato për një kohë të gjatë kundrejt rrezeve të forta të diellit.**

**Mos i operoni në atmosfera shpërthyes, p.sh. në prani të lëngjeve të ndezshme (avujve), gazeve të ndezshme ose grumbullimit të pluhurit. Bateritë mund të krijojnë shkëndija që mund të ndezin përzjeret.**

Karikojeni dhe përdorni produktin e baterisë vetëm në temperaturë ambiente ndërmjet 0 °C dhe 40 °C. Lëreni baterinë të ftohet pas një përdorimi të gjatë. Kontrolloni rregullisht kabllo e karikimit për shenja dëmtimesh dhe vjetrimi (krisje). Përdoreni kabllon vetëm në gjendje optimale.

Mos e ruani dhe mos e transportoni në asnjë mënyrë produktin me bateri në temperatura mbi 45 °C ose në ekspozim të drejtpërdrejtë kundrejt diellit. Në mënyrë ideale duhet që produkti me bateri të ruhet në temperatura nën 25 °C për ta mbajtur të ulët vetëshkarkimin.

Mos e ekspozoni produktin e baterisë as kundrejt shiut, ujit (zhytja) dhe as kundrejt lagështirës. Nëse depërton uji në produktin me bateri, rritet rreziku i goditjes elektrike.

Nëse bateria nuk përdoret për një kohë të gjatë (dimër), karikojeni baterinë plotësisht për të penguar një shkarkim të thellë.

Mos e ruani produktin me bateri në ambiente në të cilat ekzistojnë shkarkime elektrike.

#### Siguria elektrike



**RREZIK! Pushim zemre!**

**Gjatë punës, ky produkt gjeneron një fushë elektromagnetike. Në kushte të caktuara, kjo fushë mund të ndikojë mbi mënyrën e funksionimit të implantateve mjekësore aktive ose pasive. Për të përjashtuar rrezikun e situatave që mund të shkaktojë plagosje të rënda ose vdekjeprerëse, personat me një implantat mjekësor duhet që para përdorimit të këtij produkti të konsultohen me mjekun e tyre dhe prodhuesin e implantatit.**

Përdoreni produktin e baterisë vetëm ndërmjet temperaturave 0 deri 40 °C.

Kontrolloni me kujdes vendin ku do të vendoset produkti dhe largoni të gjitha kabllo dhe objektet e huaja.

Para përdorimit dhe pas marrjes së një goditjeje të fuqishme, produkti duhet të kontrollohet nëse vërehet konsumim ose dëmtim. Nëse është e nevojshme, dërgojeni për të kryer punimet e nevojshme të riparimit.

Nëse, për shkak të një defekti, produkti nuk fiket, vendoseni produktin mbi një sipërfaqe të fortë dhe prisni duke e vrotuar atë deri sa të harxhohet bateria. Produktin me defekt dërgojeni në servis GARDENA.

Mos u përpiqni asnjëherë të punoni me një produkt të paplotë, ose kur në të janë kryer modifikime të paautorizuara.

Fikeni produktin nëse fillon të dridhet në mënyrë anomale. Dridhjet e forta mund të shkaktojë dëmtime.

Mos e përdorni produktin afër ujit.

Mos punoni në afërsi të pishinave apo pellgjet e kopshteve.

#### Siguria personale



**RREZIK! Rreziku i mbytjes!**

**Pjesët e vogla mund të gëlltitet me lehtësi. Për shkak të qeseve plastike ekziston rreziku i mbytjes për fëmijë të vegjël. Mbajini larg fëmijët e vegjël gjatë montimit.**



**RREZIK! Plagosje!**

**Nëse pajisja fiket për shkak se bateria është bosh (treguesi i kontrollit të karikimit  pulson jeshil), mund të ndodhë që bateria të ripërthitet pas një kohe të caktuar. Atëherë pajisja është sërish gati për punë.**

Ju duhet të dini si ta fikni menjëherë produktin në çdo kohë në një rast emergjence.

Evitoni kontaktin me vajin e thikës, në veçanti kur keni alergji ndaj tij.

Punoni vetëm gjatë dritës së diellit ose në kushte të mira shikimi.

Kontrolloni produktin tuaj para çdo përdorimi. Para çdo përdorimi, kryeni një kontroll pamor të produktit. Kontrolloni nëse janë të lira vrimat e ventilimit.

Kontrolloni thikën para çdo përdorimi.

Mbajeni thikën në gjendje të mirë dhe të mirëmbajtur.

Nëse, gjatë punës së produktit, shkaktohet një nxehtësi e madhe, lëreni të ftohet para magazinimit.



Mos e mbingarkoni produktin.

Paralajmërim! Gjatë punës me mbrojtjen e dëgjimit dhe për shkak të zhurmave të shkaktuara nga produkti, operatori mund të mos vërejë personat që afrohen.

Mbani gjithmonë uniforma të përshtatshme, doreza mbrojtëse dhe këpucë të forta pune.

Sigurohuni që të keni veshur këpucë pune të sigurta gjatë punës.

Mos punoni në terren rrethqitës.

## 2. PËRDORIMI



### RREZIK! Plagosje!

Rrezik plagosjeje për shkak të prerjeve nëse produkti startohet pa vëmendje.

→ Prisni derisa thika të jetë ndaluar plotësisht dhe shtyjeni mbulesën mbrojtëse mbi thikë para se të transportoni produktin.

### Karikimi i baterisë [Fig O1]:



### VINI RE!

Tensioni i lartë dëmton baterinë dhe kabllon e karikuesit.

→ Sigurohuni që të përdorni tensionin e duhur të rrjetit.

Para përdorimit të parë duhet që bateria të karikohet plotësisht.

Bateria me jone litiumi mund të karikohet në çdo gjendje karikimi dhe procesi i karikimit mund të ndërpritet në çdo kohë pa e dëmtuar baterinë (nuk ka efekt kujtese).

1. Lidhni kabllon e karikuesit © në një prizë të rrjetit të energjisë elektrike. LED-i Ndezur © ndriçon e kuqe.

2. Lidhni kabllon e karikimit të baterisë ⓔ në prizën e karikimit ⓔ.

**Nëse ndriçuesi i kontrollit të baterisë ⓔ në karikues pulson me ngjyrë të gjelbër, bateria karikohet.**

**Nëse ndriçuesi i kontrollit të karikimit ⓔ të prizës së karikimit ndriçon me ngjyrë të gjelbër, bateria është karikuar plotësisht.** (Për kohëzgjatjen e karikimit, shih 6. TË DHËNAT TEKNIKE).

3. Kontrolloni në periudha të rregullta kohore nivelin e karikimit gjatë karikimit.

4. Nëse bateria është karikuar plotësisht, shkëputeni kabllon e karikuesit të baterisë ⓔ nga priza e karikimit ⓔ.

5. Shkëputeni kabllon e karikuesit © nga priza.

### Pozicionet e punës:

Prerësja e ligustrave mund të përdoren në 3 pozicione pune.

– Prerja anësore [Fig O2]

– Prerja e lartë [Fig O3]

– Prerja e ulët [Fig O4]

### Startimi i prerësës së ligustrave [Fig O5]:



### RREZIK! Plagosje!

Ekziston rreziku i plagosjes nëse produkti nuk ndalon me lëshimin e levave të startit.

→ Mos i anashkaloni mekanizmat e sigurisë ose çelësat. Për shembull mos i fiksoni levat e startit në dorezë.

### Start:

**Produkti është i pajisur me një mekanizëm sigurie që përdoret me dy duar (leva me 2 starte me bllokim ndezjeje), që pengon një ndezje të padëshiruar të produktit.**

1. Hiqni mbulesën mbrojtëse nga thika.

2. Mbajeni dorezën e përparme ① me një dorë, dhe shtyjeni levën e përparme të startit ②.

3. Mbajeni dorezën kryesore ③ me një dorë, shtyjeni përpara bllokuesin e ndezjes ④ dhe tërhiqni levën e pasme të startit ⑤. Prerësja e ligustrave starton.

4. Lëshojeni sërish bllokuesin e ndezjes ④.

### Stop:

1. Lëshojni të dyja levat e startimit ②/⑤. Prerësja e ligustrave ndalon.

2. Prisni derisa thika të jetë ndaluar plotësisht dhe shtyjeni mbulesën mbrojtëse mbi thikë.

## 3. MIRËMBAJTJA



### RREZIK! Plagosje!

Rrezik plagosjeje për shkak të prerjeve nëse produkti startohet pa vëmendje.

→ Prisni derisa thika të jetë ndaluar plotësisht dhe shtyjeni mbulesën mbrojtëse mbi thikë para se të transportoni produktin.

### Pastrimi i prerësës së ligustrave [Fig M1]:



### RREZIK! Plagosje!

Rrezik plagosjeje dhe rreziku i dëmtimit të produktit.

→ Mos e pastroni produktin me ujë ose me rrëke uji (sidomos rrëke uji me presion të lartë).

→ Mos pastroni me kimikate, përfshirë benzinën ose solventët. Disa prej tyre mund të shkatërrojnë pjesë të rëndësishme prej plastike.

### Hapësirat e ajrimit duhet të jenë gjithmonë të pastra.

1. Pastrojeni produktin me një leckë të njomur.

2. Pastroni hapësirat e ajrimit ⓐ me një furçë të butë (mos përdorni kaçavidë).

3. Lyeni thikën me **sprej kujdesi GARDENA nr. art. 2366. Mënjaroni e vajit me pjesët plastike.**

### Pastrimi i kabllon së karikuesit:

Sigurohuni që sipërfaqja dhe kontaktet e prizës së karikuesit dhe kabllon së karikuesit të jenë gjithmonë të pastra dhe të thata, para se të lidhni kabllon e karikuesit.

### Mos përdorni ujë të rrjedhshëm.

→ Pastroni kontaktet dhe pjesët plastike me një leckë të butë, të thatë.

## 4. MAGAZINIMI

### Nxjerrja jashtë funksionimit:

**Produkti duhet të ruhet në vende jo të aksesueshme nga fëmijët.**

1. Karikoni baterinë.

2. Pastrojeni prerësën e ligustrave, kabllon e karikuesit (shih 3. MIRËMBAJTJA).

3. Ruajeni prerësën e ligustrave, baterinë dhe kabllon e karikuesit në një vend të thatë, të mbyllur dhe të sigurt kundër ngricave.

## 5. NDREQJA E GABIMEVEZ



### RREZIK! Plagosje!

Rrezik plagosjeje për shkak të prerjeve nëse produkti startohet pa vëmendje.

→ Prisni derisa thika të jetë ndaluar plotësisht dhe shtyjeni mbulesën mbrojtëse mbi thikë para se të ndreqni gabimine produktit.

Problemi	Shkaku i mundshëm	Ndihma
Gardi nuk prit pastër	Thika është e pa-mprehur dhe e dëmtuar.	→ Thika të ndërrohet nga servisi i GARDENA.
Prerësja e ligustrave nuk starton. Treguesi i kontrollit të karikimit ⓔ pulson me ngjyrë të gjelbër	Nën-tension.	→ Karikoni baterinë.
Prerësja e ligustrave nuk starton. Treguesi i kontrollit të karikimit ⓔ pulson me ngjyrë të kuqe	Bateria është e mbingarkuar.	→ Lëshojni të dyja levat e startit. Stortojni sërish.
	Thika është e bllokuar.	→ Largoni pengesën. Stortojni sërish.
	Temperatura e baterisë është jashtë sektorit të lejuar.	→ Përdoreni baterinë në mjedisë ku temperatura e ambientit është midis 0 °C dhe 40 °C.
LED-i Ndezur © në kabllon e karikuesit nuk ndriçon	Kabllonja e karikuesit nuk është futur siç duhet.	→ Futni kabllon e karikuesit në një prizë.



**KËSHILLË:** Në rast defektesh të tjera ju lutemi, drejtojeni qendrës tuaj të servisit GARDENA. Riparimet lejohen të kryhen nga qendrat e servisit GARDENA si dhe nga tregtarët e specializuar të cilët janë të autorizuar nga GARDENA.

## 6. TË DHËNAT TEKNIKE

Prerëse ligustrash me bateri	Njësia	Vlera (Art. 9836)
Lartësia	1/min	2400
Gjatësia e thikës	cm	40
Hapësira e thikës	mm	16
Pesha	kg	2,2
Niveli i presionit akustik $L_{pA}$ <sup>1)</sup>	dB(A)	75
Pasiguria $K_{pA}$		3
Niveli i fuqisë akustike $L_{WA}$ <sup>2)</sup> i matur/i garantuar	dB(A)	85 / 87
Pasiguria $K_{WA}$		1,6
Dridhja dorë-krah $a_{vhw}$ <sup>1)</sup>	m/s <sup>2</sup>	1,5
Pasiguria $K_{vhw}$		1,5

Procesi i matjes në përputhje me: <sup>1)</sup> EN 62841-4-2 <sup>2)</sup> RL 2000/14/EC / S.I. 2001 No.1701



**KËSHILLË:** Vlera e dhënë e vibrimit të emetuar u mat në përputhje me një procedurë të normuar kontrolli dhe mund të përdoret për krahasimin e veglave elektrike me njëra-tjetrën. Kjo vlerë mund të përdoret edhe për vlerësimin paraprak të ekspozimit. Vlera e vibrimit të emetuar mund të variojë gjatë përdorimit vetjak të veglës elektrike.

Bateria	Njësia	Vlera
Tensioni i baterisë	V (DC)	14,4
Kapaciteti i baterisë	Ah	2,0
Koha e karikimit të baterisë 80%/100% (afërsisht)	Min.	160 / 200

Kabloja e karikimit të baterisë	Njësia	Vlera (Art. 9836-00.610.00 EU, 9836-28.610.00 UK)
Tensioni i rrjetit	V (AC)	100 – 240
Frekuenca e rrjetit	Hz	50 – 60
Fuqia nominale	W	15
Tensioni në dalje	V (DC)	18,5
Rryma maksimale në dalje	mA	600

## 7. AKSESORË

Kabloja e karikuesit GARDENA	Për karikimin e baterisë së brendshme.	Art. 9836-00.610.00 EU, 9836-28.610.00 UK
GARDENA Sprej kujdesi	Zgjat jetëgjatësinë e thikës dhe të baterisë.	Art. 2366

## 8. SERVISI

Ju lutemi kontaktoni në adresë në pjesën e pasme.

## 9. ASGJËSIMI

(në përputhje me Direktivën 2012/19/EU/S.I. 2013 No. 3113)



Produkti nuk lejohet të asgjësohet me mbetjet normale të shtëpisë. Ai duhet të asgjësohet në përputhje me rregulloret lokale të mbrojtjes së mjedisit.



Bateria GARDENA përmban celula jonesh litiumi, të cilat në përfundim të jetëgjatësisë së tyre duhet të asgjësohen të ndara nga mbetjet normale të shtëpisë.

### ME RËNDËSI!

→ Asgjësojeni produktin nëpërmjet qendrës tuaj vendore të grumbullimit dhe riciklimit.

## et Akuga hekilõikur

1. OHUTUS	92
2. KÄSITSEMINE	94
3. HOOLDUS	94
4. HOIULEPANEK	95
5. TÕRGETE KÕRVALDAMINE	95
6. TEHNILISED ANDMED	95
7. LISATARVIKUD	95
8. TEENINDUS	95
9. KASUTUSELT KÕRVALDAMINE	95

### Instruktsioonide algupärandi tõlge.



Antud toode pole ette nähtud selleks, et seda võiksid kasutada piiratud füüsiliste, sensoorsete või vaimsete võimete ja puudulike kogemuste ja / või teadmistega isikud (kaasa arvatud lapsed), välja arvatud juhul, kui nad on ohutuse eest vastutava isiku järelevalve all või saavad temalt juhiseid, kuidas toodet kasutada tuleb. Taga-maks, et lapsed tootega ei mängi, peaksid lapsed olema järelevalve all. Me soovime, et toodet kasutaks vähemalt 16-aastased isikud.

### Otstarbele vastav kasutamine:

**GARDENA Hekilõikur** on ette nähtud era- ja harrastusaedades hekkide, pöösaste, puhmaste ja pinnakattetaimede lõikamise jaoks.

Toode ei sobi pikaajaliseks käitamiseks.



**OHT! Kehavigastuste oht!**

→ Ärge kasutage toodet murupindade / muruservade lõikamiseks, materjali peenestamiseks ega kompostimiseks.

## 1. OHUTUS

### TÄHELEPANU!

Lugege kasutusjuhend hoolikalt läbi ja hoidke see uuesti lugemiseks alles.

### Tootel olevad sümbolid:



Lugege kasutusjuhendit.



Kandke alati heakskiidetud kuulmiskaitsevahendeid. Kandke alati heakskiidetud silmakaitsevahendeid.



Oht – hoidke käed terast eemal.



Ärge jätke vihma kätte.



Laadija kohta:

Ühendage pistik otsekohe võrgust lahti, kui juhe sai kahjustada või lõigati läbi.

### Üldised ohutusjuhised

#### Üldised ohutusjuhised elektritööriistadele



**HOIATUS!**

Lugege kõiki ohutusjuhiseid ja instruktsioone.

Suutmatu järgida ohutusjuhiseid ja instruktsioone võib põhjustada elektrilöögi, tulekahju ja / või raskeid vigastusi.

Säilitage kõik ohutusjuhised ja instruktsioonid tulevikus kasutamiseks.

Ohutusjuhistes kasutatav mõiste „elektritööriist“ viitab võrgutoitega elektritööriistadele (võrgukaabliga) ja akutoitega elektritööriistadele (ilma võrgukaablit).

#### 1) Töökoha ohutus

a) Hoidke oma tööala puhas ja hästi valgustatud.

Korralgedus või valgustamata tööalad võivad põhjustada õnnetusi.

b) Ärge töötage elektritööriistaga plahvatusohtlikus keskkonnas, kus leidub tuleohtlikke vedelikke, gaase või tolmu.

Elektritööriistad tekitavad sädemeid, mis võivad tolmu või auru süüdata.

c) Hoidke lapsed ja kõrvalised isikud elektritööriista kasutamise ajal eemal.

Tähelepanu kõrvalejuhtimise korral võite kaotada kontrolli seadme üle.

## 2) Elektriohutus

a) Elektritööriista ühenduspistik peab sobima pistikupessa. Pistikut ei tohi mingil viisil muuta. Ärge kasutage koos kaitsemaandusega varustatud elektritööriistadega adapterpistikuid.

*Muutmata pistikud ja sobivad pistikupesad vähendavad elektrilöögi riski.*

b) Vältige kehalist kontakti maandatud pindadega, nagu näiteks torude, küttekehade, pliitide ja külmikutega.

*Elektrilöögi risk suureneb, kui teie keha on maandatud.*

c) Ärge jätke elektritööriista vihma või niiskuse kätte.

*Vee tungimine elektritööriista suurendab elektrilöögi riski.*

d) Ärge kasutage kaablit väärsaks otstarbeks, näiteks elektritööriista kandmiseks, ülesriputamiseks või pistiku väljatõmbamiseks pistikupesast. Hoidke kaabel eemal kuumusest, õlist, teravatest servadest või seadme liikuvatest osadest.

*Kahjustatud või keerdsed kaablid suurendavad elektrilöögi riski.*

e) Kui töötate elektritööriistaga väljas, siis kasutage ainult pikenduskaableid, mis sobivad ka välitingimuste jaoks. Vältimuste jaoks sobiva pikenduskaabli kasutamine vähendab elektrilöögi riski.

f) Kui elektritööriista käitamine niiskes keskkonnas on vältimatu, siis kasutage rikkevoolukaitselüliti.

*Rikkevoolukaitselüliti kasutamine vähendab elektrilöögi riski.*

## 3) Inimeste ohutus

a) Olge tähelepanelik, jälgige seda, mida teete, ning lähenege elektritööriistaga tehtavale tööle terve mõistusega. Ärge kasutage ühtki elektritööriista siis, kui olete väsinud või uimastite, alkoholi või ravimite mõju all. Hetkeline tähelepanematus elektritööriista kasutamisel võib põhjustada tõsiseid vigastusi.

b) Kandke isikukaitsevarustust ja alati kaitseprille.

*Isikukaitsevarustuse, nagu näiteks tolumaski, libisemiskindlate turvajalatsite, kaitsekivri või kuulmiskaitsevahendite kandmine vastavalt elektritööriista liigile ja rakendamisele vähendab vigastuste riski.*

c) Vältige kogemata kasutuselevõtmist. Enne, kui hakkate elektritööriista voolutoite ja/või akuga ühendama, seda üles tõstma või kandma, veenduge, et elektritööriist oleks välja lülitatud.

*Kui hoiate elektritööriista kandes sõrme lülil või ühendate sisselülitatud seadme voolutoitega, võib see põhjustada õnnetusi.*

d) Enne, kui lülitate elektritööriista sisse, eemaldage seadistustööriistad või nutrivõtmed. Seadme pöörlevasse ossa jäetud tööriist või nutrivõti võib põhjustada vigastusi.

e) Vältige ebatavalist kehahoiakut. Kandke hoolt, et seisaksite kindlalt jalal, ning hoidke kogu aeg tasakaalu. See võimaldab teil elektritööriista ootamatutes olukordades paremini kontrollida.

f) Kandke sobivaid rõivaid. Ärge kandke avaraid rõivaid ega ehteid. Hoidke oma juuksed, rõivad ja kindad liikuvatest osadest eemal.

*Lahtised rõivad, ehted või pikad juuksed võidakse liikuvate osadega kaasa haarata.*

g) Kui saate monteerida tolmu äratõmbe- ja püüdurseadeldised, siis veenduge, et need oleksid ühendatud ja õigesti kasutusel.

*Tolmu äratõmbe kasutamine võib vähendada tolmu seotud ohtusid.*

h) Ärge laske tekkida petlikul turvatundel ega vaadake elektritööriistade ohutusreeglitest mööda, isegi kui te elektritööriista pärast paljukordset kasutamist tunnete. Hooletu tegutsemine võib sekundi murdosade vältel põhjustada raskeid vigastusi.

## 4) Elektritööriista kasutamine ja sellega ümberkäimine

a) Ärge koormake seadet üle. Kasutage oma tööks selleks ettenähtud elektritööriista. Sobiva elektritööriistaga edeneb teie töö näidatud võimsusvahemikus paremini ja ohutumalt.

b) Ärge kasutage elektritööriista, mille lüliti on defektnine. Elektritööriist, mida ei saa enam sisse või välja lülitada, on ohtlik ja see tuleb ära parandada.

c) Enne, kui teete seadme seadistusi, vahetate tarvikuid või panete seadme kõrvale, tõmmake pistik pistikupesast välja ja/või eemaldage aku. See ohutusmeede takistab elektritööriista kogemata käivitumist.

d) Hoidke mittekasutatavaid elektritööriista lastele kättesaamatu. Ärge lubage seadet kasutada inimestel, kes pole sellega kursis või pole käesolevaid instruktsioone lugenud.

*Elektritööriistad on ohtlikud, kui neid kasutavad kogematumad isikud.*

e) Hooldage elektritööriista korralikult. Kontrollige, kas liikuvad osad funktsioneerivad laitmatult ega kiilu kinni, kas leidub murdunud või sellisel kahjustatud osi, et see mõjustab elektritööriista funktsiooni. Laske kahjustatud osad parandada enne seadme kasutamist. Paljude õnnetuste põhjuseks on halvasti hooldatud elektritööriistad.

f) Hoidke löikeinstrumendid teravad ja puhtad.

*Korralikult hooldatud ja teravate lõikeservadega löikeinstrumendid kiiluvad vähem kinni ning neid on kergem juhtida.*

g) Kasutage elektritööriista, tarvikuid, külgepandavaid instrumente jne vastavalt käesolevatele instruktsioonidele. Arvestage seejuures töötingimusi ja läbiviidavat toimingut. Elektritööriistade kasutamine muudeks kui ettenähtud otstarveteks võib põhjustada ohtlikke olukordi.

h) Hoidke käepidemed ning haardepinnad kuivad, puhtad ning õlist ja määrdest vabad. Libedad käepidemed ning haardepinnad ei võimalda ettenägematutes olukordades elektritööriista turvalist käsitlemist ega kontrollimist.

## 5) Akutööriista kasutamine ja sellega ümberkäimine

a) Laadige akusid ainult tootja poolt soovitatud laadijatega.

*Laadija puhul, mis sobib üht teatud liiki akudele, võib tekkida tulekahju oht, kui kasutada seda muude akudega.*

b) Kasutage elektritööriistades ainult neile ettenähtud akusid.

*Muude akude kasutamine võib põhjustada vigastusi ja tulekahju ohtu.*

c) Hoidke mittekasutatav aku eemal kirjaklambritest, müntidest, võtmetest, naeltest, kruvidest või teistest väikestest metallemetest, mis võiksid esile kutsuda kontaktide sildamise.

*Akukontaktide vahelise lühise tagajärjeks võivad olla põletused või tulekahju.*

d) Vale kasutamise korral võib akust vedelikku välja nõrguda. Vältige kokkupuudet sellega. Juhusliku kokkupuute korral loputage rohke veega. Kui see vedelik satub silmadesse, siis kasutage täiendavalt arstiabi. Väljanõrguv akuvedelik võib põhjustada nahaärritust või põletust.

e) Ärge kasutage kahjustatud ega muudetud akut.

*Kahjustatud või muudetud akud võivad ettenägematult käituda ning põhjustada tulekahju, plahvatused või vigastuste ohtu.*

f) Ärge jätke akut tule ega liiga kõrgete temperatuuride kätte.

*Tuli või temperatuurid üle 130 °C võivad kutsuda esile plahvatused.*

g) Järgige kõiki laadimise instruktsioone ja ärge laadige akut ega akutööriista kunagi kasutusjuhendis äratoodud temperatuurivahemikust väljaspool.

*Vale laadimine või laadimine lubatud temperatuurivahemikust väljaspool võib aku purustada ja tulekahjuohtu suurendada.*

## 6) Teenindus

a) Laske oma elektritööriista parandada ainult kvalifitseeritud spetsialistidel ja ainult originaalvaruosadega.

*Sellela on tagatud, et säilib elektritööriista ohutus.*

b) Ärge kunagi hooldage kahjustatud akusid. Kogu akude hooldus peaks toimuma ainult tootja või volitatud klientide teeninduskeskuste poolt.

## Ohutusjuhised hekilõikurile

a) Hoidke kõik kehaosad lõiketerast eemal. Tera liikumise ajal ärge püüdke lõikmeid eemaldada ning ärge hoidke lõigatavat materjali kinni. Terad liiguvad pärast lüliti väljalülitamist edasi. Hetkeline tähelepanematus hekilõikuri kasutamisel võib põhjustada raskeid vigastusi.

b) Kandke hekilõikurit käepidemest ja paigalseisva teraga ning ilma sõrmi võimsuslülite läheduses hoidmata.

*Hekilõikuri õige kandmine vähendab ettekatsetamata käitamise ohtu ja seeläbi tera tõttu põhjustatud vigastuste ohtu.*

c) Hekilõikuri transpordi või hoiepaneeku puhul tõmmake teradele alati kate peale.

*Asjatundlik ümberkäimine hekilõikuriga vähendab vigastuste ohtu tera tõttu.*

d) Kui te hakkate kinnikiilunud lõikmeid eemaldama või hooldustöid ette võtma, siis veenduge, et kõik võimsuslülid oleksid välja lülitatud ja sisselülitustõkis aktiveeritud.

*Hekilõikuri ettekatsetamatu sisselülitamine kinnikiilunud lõikmete eemaldamise või hoolduse ajal võib põhjustada raskeid vigastusi.*

e) Hoidke hekilõikurit eranditult isoleeritud haardepindadest, kuna tera võib varjatud juhtmetega kokku puutuda. Tera kokkupuutel pingestatud juhtmega võivad metallosad pingele alla sattuda ja elektrilöögi põhjustada.

f) Hoidke mistahes juhtmed lõikamispiirkonnast eemal.

*Juhtmed võivad olla hekkides ja põõsastes varjatud ning nendesse võidakse eksikombel teraga sisse lõigata.*

g) Ärge kasutage hekilõikurit halva ilma korral, eriti äikeseohtu korral. See vähendab pikselöögi ohtu.

Otsige, kas hekkides ja põõsastes leidub varjatud objekte (nt traataedu ja varjatud juhtmeid).

Soovitatakse kasutada 30 mA tugevuse või väiksema rakendusvooluga rikkevoolukaitselüliti.

Hoidke hekilõikurit mõlema käega ja mõlemast käepidemest.

Hekilõikur on ette nähtud töödeks, mille puhul kasutaja seisab maapinnal ja mitte redelil ega mõnel muul ebastabiilsel seisupinnal.

## Täiendavad ohutusjuhised

### Ohutu ümberkäimine akudega



**OHT! Tuleoht!**

Laeta akuga toode peab laadimisprotsessi ajal olema mittepõleval, kuumakindlal ja elektrit mittejuhtival pinnal.

Akut ei tohi laadida järelevalveta.

Hoidke söövitavad, süttivad ning kergesti põlevad esemed laadijast ja akuga tootest eemal.

Laadijat ja akuga toodet ei tohi laadimisprotsessi ajal kinni katta.

Ühendage laadija suitsu tekke või tulekahju korral viivitamatult voolutoitest lahti.

Kasutage akude laadimiseks ainult GARDENA originaallaadijat. Teiste laadijate kasutamine võib kutsuda esile akude parandamatuid kahjustusi ja põhjustada koguni tulekahju.

Ärge kasutage GARDENA laadijat võortootjate akude laadimiseks, kuna GARDENA ei saa ühilduvust tagada ning seepärast võib ka siin tekkida tule- ja plahvatusoht.

Ärge laadige mittelaetavaid patareisid.



**OHT! Plahvatusoht!**

Kaitske akuga tooteid kuumuse ja tule eest. Ärge asetage akuga tooteid küttekehadele ega jätke neid pikemaks ajaks tugeva päikese kiirguse kätte.

et



**Ärge käituge neid plahvatusohtlikes keskkondades, nt süttivate vedelike (aurude), süttivate gaaside või tolmukogumite läheduses. Akude kasutamisel võib esineda sädemete teket, mistõttu segud võivad süttida.**

Laadige ja kasutage akuga toodet eranditult keskkondades, mille temperatuur jääb 0 °C ja 40 °C vahele. Laske akul pärast pikemat kasutamist maha jahtuda. Kontrollige laadimiskaablit regulaarselt, kas sellel esineb kahjustuste ja vananemise (rabaduse) märke. Kasutage eranditult laitmatu seisukorras kaablit.

Ärge ladustage akuga toodet ega transportige seda mitte mingil juhul temperatuuril üle 45 °C või otsese päikesevalguse käes. Ideaalsel juhul tuleks akuga toodet säilitada temperatuuril alla 25 °C, et hoida isetühjenemist madalal.

Ärge jätke akuga toodet vihma, vee ega niiskuse kätte (ärge sukeldage vette). Kui vesi tungib akuga tootesse, siis suureneb elektrilöögi risk.

Kui akut pikemat aega ei kasutata (talvel), siis laadige aku täielikult täis, et vältida süvatühjenemist.

Ärge pange akuga toodet hoiule ruumidesse, milles võib esineda elektrostaatilisi lahendusi.

#### Elektriohtus



#### OHT! Südameseiskuse oht!

Antud toode tekitab käitamisel elektromagnetvälja. See väli võib teatud tingimustes mõjustada aktiivsete või passiivsete meditsiiniliste implantaatide toimimist. Et välistada selliste olukordade tekkimise oht, mis võivad kutsuda esile raskeid või surmavaid vigastusi, peaksid meditsiinilise implantaadiga isikud enne antud toote kasutamist konsulteerima oma arsti ja implantaadi tootjaga.

Kasutage akuga toodet ainult 0 kuni 40 °C vahel.

Vaadake hoolega üle maastik, kus toodet kasutama hakkate, ning eemaldage kõik kaablid ja vöörkehad.

Enne kasutamist ning pärast tugeva löögi saamist tuleb toode üle kontrollida, ega sel pole kulumise või kahjustuse märke. Vajaduse korral laske teha vastavad parandustööd.

Kui defekti korral ei saa toodet enam välja lülitada, siis asetage toode kindlale aluspinnale ja oodake seda jälgides ära, kuni aku tühjaks saab. Saatke defektne toode GARDENA teenindusse.

Ärge mitte kunagi püüdke töötada mittekomplektse ega sellise tootega, mida on modifitseeritud ilma vastava loata.

Lülitage toode välja, kui see hakkab ebataavaliselt vibreerima. Tugev vibratsioon võib põhjustada vigastusi.

Ärge kasutage toodet vee lähedal.

Ärge töötage basseini ega aiatiikide läheduses.

#### Isiklik ohutus



#### OHT! Lämmumise oht!

Väiksemaid osi on võimalik kergesti alla neelata. Plastikkoti tõttu esineb lämmumise oht väikelastele. Hoidke väikelapsed montaaži ajal eemal.



#### OHT! Kehavigastuste oht!

Kui seade tühja aku tõttu välja lülitub (laadimise märgutuli ⑥ vilgub roheliselt), siis võib juhtuda, et aku on teatud aja pärast uuesti taastunud. Seade on siis uuesti käitusvalmis.

Te peate teadma, kuidas seda toodet hädaolukorras igal ajal koheselt peatada saate.

Vältige kokkupuudet tera õliga, iseäranis kui reageerite sellele allergiliselt.

Töötage ainult päevavalguses või hea nähtavuse tingimustes.

Kontrollige oma toodet enne igat kasutamist. Viige enne igat kasutamist läbi toote visuaalne kontroll. Kontrollige, kas ventilatsioonivad on vabad.

Kontrollige tera enne igat kasutuskorda.

Hoidke tera hästi hooldatud seisukorras.

Kui toode on käitamise ajal tugevasti kuumenenud, siis laske sellel enne hoiulepanekut maha jahtuda.

Ärge koormake toodet üle.

Hoiatus! Kuulmiskaitsevahenditega töötades või toote põhjustatud müra tõttu ei pruugi käsitseja lähenevaid inimesi märgata.

Kandke alati sobivaid rõivaid, kaitsekindaid ja tugevaid jalanõusid.

Veenduge, et kannate töötamise ajal ohutuid jalanõusid.

Ärge töötage libedal pinnal.

## 2. KÄSITSEMINE



#### OHT! Kehavigastuste oht!

Lõikevigastuste oht, juhul kui toode kogemata käivitub.

→ Enne, kui toodet transportima hakkate, oodake ära, kuni tera on seisma jäänud ja lükake tera peale kaitsekate.

#### Aku laadimine [joonis O1]:



#### TÄHELEPANU!

Ülepinge kahjustab akut ja laadija toiteplokki.

→ Veenduge, et kasutate õiget võrgupinget.

Enne esimest kasutuskorda peab aku täielikult täis laadima.

Liitium-ioon akut saab laadida igas laadimisolekus ning laadimisprotsessi saab ilma akut kahjustamata igal ajal katkestada (mäludefekt puudub).

1. Ühendage laadija toiteplokk ② võrgu pistikupesasse. Sisselülituse LED ④ põleb punaselt.

2. Ühendage aku laadimiskaabel ③ laadimispessa ⑤.

**Akut laetakse, kui laadimispesal olev laadimise märgutuli ⑥ roheliselt vilgub.**

**Aku on täielikult laetud, kui laadimispesal olev laadimise märgutuli ⑥ põleb roheliselt** (laadimiskestus, vt 6. TEHNILISED ANDMED).

3. Kontrollige laadimise ajal regulaarsete ajavahemike tagant laadimisolekut.

4. Kui aku on täielikult laetud, siis ühendage aku laadimiskaabel ③ laadimispesast ⑤ lahti.

5. Ühendage laadija toiteplokk ② pistikupesast lahti.

#### Tööasendid:

Hekilõikurit saab käitada 3 tööasendis.

– Küljelt lõikamine [joonis O2]

– Kõrgelt lõikamine [joonis O3]

– Madalalt lõikamine [joonis O4]

#### Hekilõikuri käivitamine [joonis O5]:



#### OHT! Kehavigastuste oht!

Esineb vigastuste oht, kui toode ei peatu stardihooadest lahti lastes.

→ Ärge turvaseadistest ega lülitist mööda minge. Ärge kinnitage näiteks stardihooasid käepideme külge.

#### Käivitamine:

**Toode on varustatud kahe käe turvaseadisega (2 sisselülitustõkiga stardihooa), mis takistab toote kogemata sisselülitamist.**

- Eemaldage tera pealt kaitsekate.
- Hoidke ühe käega eesmist käepidet ① ja vajutage eesmist stardihooa ②.
- Hoidke teise käega põhikäepidet ③, lükake sisselülitustõkis ④ ettepoole ja tõmmake tagumist stardihooa ⑤. Hekilõikur käivitub.
- Laske sisselülitustõkis ④ uuesti lahti.

#### Peatamine:

- Laske mõlemad stardihooavad ②/⑤ lahti. Hekilõikur seiskub.
- Oodake ära, kuni tera on seisma jäänud, ja lükake tera peale kaitsekate.

## 3. HOOLDUS



#### OHT! Kehavigastuste oht!

Lõikevigastuste oht, juhul kui toode kogemata käivitub.

→ Enne, kui toodet hooldama hakkate, oodake ära, kuni tera on seisma jäänud ja lükake tera peale kaitsekate.

#### Hekilõikuri puhastamine [joonis M1]:



#### OHT! Kehavigastuste oht!

Vigastuste oht ja toote kahjustuste risk.

- Ärge puhastage toodet vee ega veejoaga (iseäranis kõrgsurve veejoaga).
- Ärge puhastage kemikaalidega, kaasa arvatud bensiini ega lahustitega. Mõned neist võivad hävitada olulisi plastosi.

#### Õhutuspiilud peavad olema alati puhtad.

- Puhastage toodet niiske lapiga.
- Puhastage õhutuspiilud ⑥ pehme harjaga (ärge kasutage kruvikeerajat).
- Pihustage tera GARDENA puhastusspreiga sisse, art 2366. Vältige õli kokkupuudet plastosadega.

#### Laadija toiteploki puhastamine:

Enne, kui ühendate laadija toiteploki, tagage, et laadimispesa ja laadija toiteploki kontaktid oleksid alati puhtad ja kuivad.

#### Ärge kasutage voolavat vett.

→ Puhastage kontaktid ja plastosad pehme, kuiva lapiga.

## 4. HOIULEPANEK

#### Kasutuselt kõrvaldamine:

Toodet peab säilitama lastele ligipääsmatuna.

1. Laadige akut.
2. Puhastage hekilõikur ja laadija toiteplokk (vaata 3. HOOLDUS).
3. Pange hekilõikur ja laadija toiteplokk hoiule kuiva, suletud ja pakasekindlasse kohta.

## 5. TÕRGETE KÕRVALDAMINE



#### OHT! Kehavigastuste oht!

Lõikevigastuste oht, juhul kui toode kogemata käivitub.

→ Enne, kui toote tõrkeid kõrvaldama hakkate, oodake ära, kuni tera on seisma jäänud ja lükake tera peale kaitsekate.

Probleem	Võimalik põhjus	Kõrvaldamine
Hekki ei lõigata puhtalt	Tera on nüri või kahjustatud.	→ Laske tera GARDENA teenindusel välja vahetada.
Hekilõikur ei käivitu. Laadimise märgutuli ☹ vilgub roheliselt	Alapinge.	→ Laadige akut.
Hekilõikur ei käivitu. Laadimise märgutuli ☹ vilgub punaselt	Aku on üle koormatud.	→ Laske stardihooval lahti. Käivitage uuesti.
	Tera on blokeeritud.	→ Eemaldage takistus. Käivitage uuesti.
	Aku temperatuur jääb väljapoole lubatud vahemikku.	→ Kasutage akut keskkonnades, mille temperatuur jääb 0 °C ja 40 °C vahele.
Laadija toiteploki oliv siselülituse LED ☹ ei põle	Laadija toiteplokk ei ole õigesti pesasse ühendatud.	→ Ühendage laadija toiteplokk pistikupesasse.



JUHIS: Palun pöörduge muude rikete korral oma GARDENA teeninduskeskusesse. Parandusi tohivad teha ainult GARDENA teeninduskeskused ning GARDENA poolt volitatud spetsialiseerunud jaemüüjad.

## 6. TEHNILISED ANDMED

Akuga hekilõikur	Ühik	Väärtus (art. nr. 9836)
Pöörete arv	1/min	2400
Tera pikkus	cm	40
Tera avanemine	mm	16
Kaal	kg	2,2
Helirõhutase L <sub>PA</sub> <sup>1)</sup> Määramatus k <sub>PA</sub>	dB(A)	75 3
Müravõimsustase L <sub>WA</sub> <sup>2)</sup> : mõõdetud / garanteeritud Määramatus k <sub>WA</sub>	dB(A)	85 / 87 1,6
Käsivarre ja käelaba vibratsioon a <sub>whv</sub> <sup>1)</sup> Määramatus k <sub>whv</sub>	m/s <sup>2</sup>	1,5 1,5

Mõõtemeetod vastavalt: <sup>1)</sup> EN 62841-4-2 <sup>2)</sup> RL 2000/14/EC / S.I. 2001 No.1701



JUHIS: Näidatud vibratsiooni emissiooni väärtus on mõõdetud vastavalt standarditud katsmeetodile ja seda saab kasutada elektritööriistade omavaheliseks võrdluseks. Seda väärtust saab kasutada ka kokkupuute esialgseks hindamiseks. Vibratsiooni emissiooni väärtus võib elektritööriista tegeliku kasutamise käigus varieeruda.

Aku	Ühik	Väärtus
Aku pinge	V (DC)	14,4
Aku mahtuvus	Ah	2,0

Aku	Ühik	Väärtus
Aku laadimisaeg 80%/100% (ca)	Min.	160 / 200
Akulaadija toiteplokk	Ühik	Väärtus (art. nr. 9836-00.610.00 EU, 9836-28.610.00 UK)
Võrgupinge	V (AC)	100 – 240
Võrgusagedus	Hz	50 – 60
Nimivõimsus	W	15
Väljundpinge	V (DC)	18,5
Maks väljundvoolu tugevus	mA	600

## 7. LISATARVIKUD

GARDENA laadija toiteplokk Sisemise aku laadimiseks. art. nr. 9836-00.610.00 EU, 9836-28.610.00 UK

GARDENA puhastussprei Pikendab tera kasutusaega ja aku tööaega. art. nr. 2366

## 8. TEENINDUS

Palun võtke ühendust tagaküljel toodud aadressil.

## 9. KASUTUSELT KÕRVALDAMINE

(vastavalt direktiivile 2012/19/EL/S.I. 2013 No. 3113)



Toodet ei tohi kasutuselt kõrvaldada koos tavaliste olmejäätmetega. Selle peab kasutuselt kõrvaldama vastavalt kehtivatele kohalikele keskkonnakaitse eeskirjadele.



GARDENA aku sisaldab liitium-iion elemente, mille kasutuselt kõrvaldamine nende kasutusaaja lõpul peab toimuma tavalistest olmejäätmetest eraldi.

#### TÄHELEPANU!

→ Kõrvaldage toode kasutuselt oma kohaliku taaskasutuse kogumisjaama kaudu või selle abil.

## It Akumulatorinés gyvatvorių žirklys

1. SAUGA . . . . .	96
2. NAUDOJIMAS . . . . .	97
3. TECHNINĖ PRIEŽIŪRA . . . . .	98
4. LAIKYMAS . . . . .	98
5. GEDIMŲ ŠALINIMAS . . . . .	98
6. TECHNINIAI DUOMENYS . . . . .	98
7. PRIEDAI . . . . .	99
8. SERVISAS . . . . .	99
9. ŠALINIMAS . . . . .	99

#### Instrukcijos originalo vertimas.



Šis gaminys nėra skirtas naudoti asmenims (įskaitant vaikus) su sumažėjusiais fiziniais, jutimo ar protiniais gebėjimais arba tiems, kurie neturi pakankamai patirties ir (ar) žinių, išskyrus tais atvejais, kai už jų saugumą atsakingas asmuo supažindina juos su gaminio naudojimo instrukcijomis ir prižiūri juos, kol jie juo naudojami. Vaikus reikia prižiūrėti, kad būtų užtikrinta, jog jie nežais su gaminiu. Šį gaminį rekomenduojame naudoti jaunimui tikrai nuo 16 metų.

#### Naudojimas pagal paskirtį:

GARDENA Gyvatvorių žirklys yra skirtas gyvatvorėms, krūmams, krūmokšniams ir dengiantiems žemę augalams pjauti privačiuose soduose prie namų ir mėgėjų soduose.

Šio gaminio negalima naudoti ilgą laiką.



#### PAVOJUS! Kūno sužalojimai!

→ Nenaudokite gaminio vejai/vejos kraštams pjauti, medžiagai smulkinti arba norint kompostuoti.

et

It

# 1. SAUGA

## SVARBU!

Prašom atidžiai perskaityti eksploatavimo instrukciją ir ją išsaugoti, kad galėtumėte dar kartą perskaityti.

Simboliai ant gaminio:



Perskaitykite eksploatavimo instrukciją.



Visuomet dėvėkite aprobuotą klausos apsaugą.  
Visuomet dėvėkite aprobuotą akių apsaugą.



Pavojus – laikykite rankas atokiau nuo geležtės.



Nepalikite lietuje.



Krovikliui:  
Iškart ištraukti kištuką iš tinklo, jei laidas sugadintas arba perpjautas.

Bendrieji saugos nurodymai

Bendrieji elektrinių įrankių saugos nurodymai



ĮSPĖJIMAS!

Perskaitykite visus saugos nurodymus ir instrukcijas.

Šių saugos nurodymų ir instrukcijų nesilaikymas gali sukelti elektros smūgį, gaisrą ir (arba) sunkius sužalojimus.

Išsaugokite visus saugos nurodymus ir instrukcijas ateičiai.

Saugos nurodymuose naudojamas terminas „elektrinis įrankis“ taikomas įrankiams, jungiamiems į elektros tinklą (su maitinimo kabeliu), ir įrankiams su akumuliatoriumi (be maitinimo kabelio).

### 1) Sauga darbo vietoje

- Jūsų darbo zona turi būti švari ir gerai apšviesta. Netvarka ar neapšviesta darbo zona gali tapti nelaimingo atsitikimo priežastimi.
- Nedirbkite su elektriniu įrankiu aplinkoje, kurioje kyla sprogimo pavojus, nes joje yra lengvai užsiliepsnojančių skysčių, dujų ar dulkių. Elektriniai įrankiai skleidžia žiežirbas, kurios gali padegti dulkes ar garus.
- Elektrinio įrankio naudojimo metu laikykite vaikus ir kitus asmenis atokiau nuo įrankio.  
Jei kas nors išblaškys jūsų dėmesį, galite nesuvaldyti prietaiso.

### 2) Elektros sauga

- Elektrinio įrankio prijungimo kištukas turi tilpti į lizdą. Jokiu būdu negalima perdaryti kištuko. Draudžiama naudoti kištukinius adapterius įžemintų elektrinių įrankių jungimui.  
Neperdaryti kištukai ir juos atitinkantys lizdai mažina elektros smūgio pavojų.
- Venkite kūno kontakto su žemintais paviršiais, pvz., vamzdžiais, radiatoriais, viryklėmis ir šaldytuvais.  
Elektros smūgio pavojus padidėja, jei jūsų kūnas yra žemintas.
- Nepalikite elektrinių įrankių lietuje arba drėgnoje aplinkoje.  
Į elektrinį įrankį patekęs vanduo didina elektros smūgio pavojų.
- Kabelį naudokite tik pagal paskirtį. Niekada neneškite ir nekabinkite elektrinio įrankio už kabelio ir netraukite už jo, norėdami ištraukti kištuką iš lizdo. Kabelis turi būti kuo toliau nuo karščio, tepalų, aštrių briaunų ar judančių prietaiso dalių.  
Pažeisti ar susipainioję kabeliai didina elektros smūgio pavojų.
- Kai dirbate elektriniu įrankiu lauke, naudokite tikrai darbu lauke tinkamą ilginamąjį kabelį. Darbu lauke tinkamo ilginamojo kabelio naudojimas sumažina elektros smūgio pavojų.
- Jei elektrinį įrankį reikia naudoti drėgnoje aplinkoje, naudokite liekamosios srovės jungtuvą (RCD).  
Liekamosios srovės jungtuvo naudojimas sumažina elektros smūgio pavojų.

### 3) Asmenų sauga

- Dirbdami su elektriniu įrankiu būkite budrus, matykite, ką darote, ir vadovaukitės sveiku protu. Nenaudokite elektrinio įrankio tada, kai esate pavargę arba vartojate narkotikus, alkoholį ar vaistus.  
Viena neatidumo akimirka, dirbant elektriniu įrankiu, ir jūs galite sunkiai susižaloti.
- Dėvėkite asmenines apsaugos priemones ir visada būkite užsidėję apsauginius akinius. Apsaugos priemonių, pvz., respiratoriaus, neslystančių apsauginių batų, apsauginio šalmo ar klausos apsaugos dėvėjimas, priklauso mai nuo elektrinio įrankio rūšies ir naudojimo, mažina tikimybę susižaloti.
- Saugokitės, kad įrankio neįjungtumėte netyčia. Prieš jungdami elektrinį įrankį į elektros tinklą ir (arba) prie akumuliatoriaus, keldami ar nešdami, įsitikinkite, kad įrankis yra išjungtas.  
Elektros įrankio nešimas laikant pirštą ant jungiklio arba įjungto prietaiso įjungimas į elektros tinklą gali tapti nelaimingo atsitikimo priežastimi.

- Prieš įjungdami elektros įrankį, nuo jo nuimkite nustatymo įrankius ar veržliarakčius.  
Įrankis ar veržliaraktis, paliktas ant besisukančios prietaiso dalies, gali sužeisti.
- Venkite neįprastos kūno padėties. Tvirtai stovėkite ir visuomet laikykite pusiausvyrą.  
Tik taip galėsite suvaldyti elektrinį įrankį iškilus netikėtoms aplinkybėms.
- Dėvėkite tinkamus drabužius. Nedėvėkite plačių drabužių arba papuošalų. Žiūrėkite, kad jūsų plaukai, drabužiai ir pirštinės būtų kuo toliau nuo judančių dalių.  
Judančios dalys gali įsukti palaidus drabužius, papuošalus ar ilgus plaukus.
- Jei galima primontuoti dulkių pašalinimo ar surinkimo įtaisus, įsitikinkite, kad šie yra prijungti ir naudojami tinkamai.  
Dulkių pašalinimo įtaiso naudojimas mažina dėl dulkių kylančių pavojus.
- Būkite atidūs ir laikykitės elektriniams įrankiams galiojančių taisyklių net ir tada, kai elektrinį įrankį naudojate ne pirmą kartą.  
Neatidžiai veikiant per sekundės dalis galima patirti sunkių sužalojimų.

### 4) Elektrinio įrankio naudojimas ir priežiūra

- Neperkraukite prietaiso. Naudokite jūsų darbui tinkamą elektrinį įrankį. Su tinkamu elektriniu įrankiu dirbsite geriau ir saugiau srityje, kuriai jis buvo suprojektuotas.
- Nenaudokite elektrinio įrankio, kurio jungiklis yra sugedęs.  
Bet kuris elektrinis įrankis, kurio nebegalima įjungti ar išjungti, yra pavojingas ir turi būti taisomas.
- Prieš nustatydami prietaisą, keisdami priedus arba padėdami prietaisą, ištraukite kištuką iš lizdo ir (arba) nuimkite akumuliatorių.  
Šios atsargumo priemonės mažina pavojų, jog elektrinis įrankis įsijungs netyčia.
- Nenaudojamus elektrinius įrankius laikykite vaikams nepasiekiamoje vietoje. Šiuo prietaisu neleiskite dirbti asmenims, kurie nėra su juo susipažinę ir nėra perskaitę šių instrukcijų.  
Elektriniai įrankiai yra pavojingi, jei patenka į nepatyrusio naudotojo rankas.
- Rūpestingai prižiūrėkite elektrinius įrankius. Patikrinkite, ar judančios dalys gerai veikia ir nestrिंगa, ar dalys nėra sulūžę arba taip sugadintos, kad elektrinis įrankis blogai veikia. Prieš prietaiso naudojimą reikia sutaisyti visas sugadintas dalis.  
Daug nelaimingų atsitikimų atsitinka dėl netinkamos elektrinių įrankių priežiūros.
- Pjovimui skirti įrankiai turi būti aštrūs ir švarūs. Tinkamai prižiūrėti pjovimui skirti įrankiai su aštriais ašmenimis mažiau užstringa ir juos lengviau valdyti.
- Naudodami elektrinį įrankį, priedus, įstatomus įrankius ir t. t., vadovaukitės šiomis instrukcijomis. Taip pat atsižvelkite į darbo sąlygas ir darbo, kurį reikia atlikti, pobūdį. Elektrinių įrankių naudojimas kitiems tikslams nei numatyta gali sukelti pavojingas situacijas.
- Rankenos ir suėmimo paviršiai turi būti sausi, švarūs bei nealyvuoti ir netepaluoti. Dėl slidžių rankenų ir suėmimo paviršių negalima saugiai naudoti ir valdyti elektrinio įrankio netikėtose situacijose.

### 5) Akumuliatorinio įrankio naudojimas ir priežiūra

- Įkraukite akumuliatorių tik tai tuose krovikliuose, kuriuos rekomendavo gamintojas.  
Krovikliui, skirtam tam tikrai akumuliatorių rūšiai krauti, kyla gaisro pavojus, jei naudojamas su kitu akumuliatoriumi.
- Elektriniuose įrankiuose naudokite tik jiems skirtus akumuliatorius.  
Kitų akumuliatorių naudojimas gali sukelti sužalojimus ir gaisro pavojų.
- Saugokite nenaudojamą akumuliatorių nuo sąvaržėlių, monetų, raktų, vinių, varžtų ir kitų mažų metalinių daiktų, kurie galėtų sukelti kontaktų šuntavimą. Trumpas jungimas tarp akumuliatoriaus kontaktų gali sukelti nudegimus arba gaisrą.
- Neteisingai naudojant iš akumuliatoriaus gali ištekti skystis. Venkite kontakto su juo. Atsitiktinio kontakto atveju nuplaukite vandeniu. Jei skystis pateko į akis, papildomai kreipkitės į gydytoją.  
Ištektas akumuliatoriaus skystis gali sukelti odos sudirginimą arba nudegimus.
- Nenaudokite pažeisto arba modifikuoto akumuliatoriaus. Pažeisti arba modifikuoti akumuliatoriai gali būti neprognozuojami ir sukelti gaisrą, sprogimą arba sužalojimo pavojų.
- Saugokite akumuliatorių nuo ugnies arba aukštos temperatūros.  
Ugnis arba aukštesnė nei 130 °C temperatūra gali sukelti sprogimą.
- Visada laikykitės visų įkrovimo nurodymų ir niekada nekraukite akumuliatoriaus arba akumuliatorinio įrankio už eksploatavimo instrukcijoje nurodytos temperatūros srities.  
Įkraunant akumuliatorių už leidžiamos temperatūros srities ribų, galima sugadinti akumuliatorių ir padidinti gaisro pavojų.

### 6) Servisas

- Taisykite savo elektrinį įrankį tik tai pas kvalifikuotą personalą ir tik tai su originaliomis atsarginėmis dalimis.  
Tai užtikrina, kad elektrinis įrankis išliks saugus.
- Visuomet akumuliatoriams neatikite techninės priežiūros.  
Sugadintiems akumuliatoriams neatikite gamintojas arba įgaliojietį klientų aptarnavimo centrai.

### Gyvatvorių žirklių saugos nurodymai

- Saugokitės, kad jokia kūno dalimi nesiliestumėte prie pjaunančiosios geležtės. Nemėginkite šalinti nuopjovų ar prilaukti ranka pjaunamų šakelių tuo metu, kai geležtė juda.  
Išjungus jungiklį, geležtės juda toliau. Viena neatidumo akimirka naudojant gyvatvorių žirkles, ir jūs galite sunkiai susižaloti.



**b) Gyvatvorių žirkles neškite paėmę už rankenos tik nejudant geležtei ir nelaikydami šalia galios jungiklio piršto.**

*Tinkamai nešant gyvatvorių žirkles, mažėja netikėto pasileidimo ir dėl to sukeltos sužalojimo, prisilietus prie geležtės, pavojus.*

**c) Gyvatvorių žirkles transportuoti ar laikyti reikia visuomet ant geležčių uždėjus dangtelį. Tinkamai elgdami su gyvatvorių žirkėmis, sumažinsite sužalojimo prisilietus prie geležtės pavojų.**

**d) Kai šalinatę įstrigusią pjaunamą medžiagą arba atliekate techninės priežiūros darbus, įsitinkinkite, kad visi galios jungikliai išjungti ir aktyvintas įjungimo blokatorius.**

*Netikėtai įsijungus gyvatvorių žirklems šalinant įstrigusią pjaunamą medžiagą arba atliekant techninės priežiūros darbus, galima sunkiai susižaloti.*

**e) Gyvatvorių žirkles laikykite už izoliuotų suėmimo paviršių, nes geležtė gali susiliesti su paslėptais laidais.**

*Geležtėms palietus įtampingą laidą, metalinėse dalyse gali atsirasti įtampa, todėl gali įvykti elektros šokas.*

**f) Laikykite visus laidus ne pjovimo zonoje.**

*Laidai gali būti paslėpti gyvatvorėse ir krūmuose bei netyčia įpjauti geležte.*

**g) Nenaudokite gyvatvorių žirklių blogu oru, ypač kylant žaibo pavojui.**

*Tai sumažėja žaibo pavojus.*

Raskite gyvatvorėse ir krūmuose paslėptus objektus (pvz., vielines tvoras arba paslėptus laidus).

Rekomenduojama naudoti apsauginį nebelanso srovės jungiklį su 30 mA arba mažesne grįžimo srove.

Visada laikykite gyvatvorių žirkles abiem rankomis už abiejų rankenų.

Gyvatvorių žirkles numatytos darbams, kurių metu naudotojas stovi ant žemės, o ne ant kopėčių arba kito nestabiliaus paviršiaus

#### **Papildomi saugos nurodymai**

#### **Saugus elgesys su akumulatoriais**



#### **PAVOJUS! Gaisro pavojus!**

**Įkrovimo proceso metu įkraunamas akumulatoriaus gaminys turi būti ant nedegaus, karščiui atsparaus ir elektros srovei nelaidaus paviršiaus.**

**Akumulatoriaus negalima įkrauti neprižiūrint.**

**Ėsdinančius, degius ir greitai užsiliepsnojančius daiktus laikykite atokiau nuo kroviklio ir akumulatoriaus gaminio.**

**Įkrovimo proceso metu kroviklio ir akumulatoriaus gaminio negalima uždegti.**

Atsiradus dūmams ar kilus gaisrui, nedelsiant ištraukite kroviklį iš elektros tinklo lizdo.

Akumulatoriui įkrauti naudokite tik originalų GARDENA kroviklį. Kitų kroviklių naudojimas gali sukelti nepataisomus akumulatoriaus gedimus ar net gaisrą.

Nenaudokite GARDENA kroviklio kitų gamintojų akumulatoriams įkrauti, nes GARDENA negali užtikrinti jų suderinamumo, dėl ko gali kilti gaisro ir sproginio pavojus.

Neįkraukite pakartotinai neįkraunamų baterijų.



#### **PAVOJUS! Sprogimo pavojus!**

**Saugokite akumulatoriaus gaminius nuo karščio ir ugnies. Nedėkite akumulatoriaus gaminių ant radiatorių ir nelaikykite ilgą laiką karštoje saulėje.**

**Nenaudokite jų sproginioje aplinkoje, pvz., šalia degių skysčių (garų), degių dujų ar dulkių sancaupų. Naudojant akumulatorius gali susidaryti kibirkštys, dėl kurių gali užsidegti mišiniai.**

Įkraukite ir naudokite akumulatorinį gaminį tik tada, kai aplinkos temperatūra yra nuo 0 °C iki 40 °C. Po ilgesnio naudojimo leiskite akumulatoriui atvėsti.

Reguliariai tikrinkite įkrovimo kabelį, ar nesimato sugadinimo ir senėjimo (lūžimo) žymių. Naudokite tik nepriekaištingos būklės kabelį.

Jokiu būdu akumulatoriaus gaminio nelaikykite ir netransportuokite aukštesnėje nei 45 °C temperatūroje ar tiesioginiuose saulės spinduliuose. Geriausiai akumulatoriaus gaminį laikyti žemesnėje nei 25 °C temperatūroje, kad savaiminis išsikrovimas būtų kuo mažesnis.

Nepalikite akumulatorinio gaminio nei lietuje, nei vandenyje (nenardinti), nei drėgmėje. Jei vanduo patenka į akumulatoriaus gaminį, padidėja elektros smūgio rizika.

Jei akumulatorius nebus naudojamas ilgesnį laiką (žiema), jį visiškai įkraukite, kad būtų išvengta stiprios iškrovos.

Nelaikykite akumulatoriaus gaminio patalpose, kuriose gali kilti elektrostatinė iškrova.

#### **Elektros sauga**



#### **PAVOJUS! Širdies sustojimas!**

**Eksploatavimo metu šis gaminys sukuria elektromagnetinį lauką. Tam tikromis sąlygomis šis laukas gali aktyviai ar pasyviai paveikti medicininių implantų veikimą. Kad būtų išvengta pavojaus situacijų, kurios gali sukelti sunkius ar mirtinus sužalojimus, asmenys su medicininiiais implantais prieš šio gaminio naudojimą turi pasikonsultuoti su savo gydytoju arba implantų gamintoju.**

Akumulatoriaus gaminį naudokite tik temperatūroje nuo 0 iki 40 °C.

Atidžiai apžiūrėkite vietovę, kurioje bus naudojamas gaminys, ir pašalinkite visus kabelius ir kitus pašalinius objektus.

Prieš naudojimą ir po stipraus smūgio reikia patikrinti gaminį, ar nėra susidėvėjimo ar pažeidimo požymių. Jei reikia, atitinkamai sutaisyti.

Jei esant gedimui gaminio nebegalima išjungti, padėkite gaminį ant kieto pagrindo ir prižiūrėdami laukite, kol akumulatorius išsikraus. Sugedusį gaminį siųskite į GARDENA servisą.

Niekada nebandykite dirbti su nebaigtu surinkti gaminiumi arba su gaminiu, kuriam buvo atliktos nepatvirtintos modifikacijos.

Išjunkite gaminį, jei jis pradeda neįprastai vibruoti. Dėl stiprios vibracijos galimi sužalojimai.

Nenaudokite gaminio šalia vandens.

Nedirbkite arti baseinų ar sodo tvenkinių.

#### **Asmeninė sauga**



#### **PAVOJUS! Uždusimo pavojus!**

**Mažomis dalimis galima greitai užspringti. Dėl plastikinio maišelio mažiems vaikams kyla uždusimo pavojus. Todėl surinkimo metu maži vaikai turi būti kuo toliau nuo jūsų.**



#### **PAVOJUS! Kūno sužalojimams!**

**Jei prietaisas išsijungia dėl išsikrovusio akumulatoriaus (kontrolinė įkrovimo lemputė ) mirksi žaliai, gali būti, kad po tam tikro laiko akumulatorius savaime vėl atsigaus. Tuomet prietaisą galima vėl eksploatuoti.**

Jūs privalote žinoti, kaip bet kuriuo metu nelaimės atveju skubiai išjungti šį gaminį.

Venkite kontakto su peilio alyva, ypač jei esate jai alergiškas.

Dirbkite tik dienos metu arba esant pakankamam apšvietimui.

Prieš kiekvieną naudojimą patikrinkite savo gaminį. Kas kartą, prieš pradėdami naudotis gaminiu, jį apžiūrėkite. Patikrinkite, ar neužsikimšusios ventiliacijos angos.

Prieš kiekvieną naudojimą patikrinkite geležtę.

Geležtė turi būti gerai techniškai prižiūrata.

Jei gaminys darbo metu stipriai įkaista, prieš jį padėdami į vietą, palaukite, kol jis atvės.

Neperkraukite gaminio.

Įspėjimas! Dėl darbo su klausos apsauga ir dėl gaminio skleidžiamo triukšmo operatorius gali nepastebėti besiarinančių žmonių.

Visada dėvėkite tinkamą aprangą, mūvėkite apsaugines pirštines ir avėkite tvirtą avalynę.

Įsitinkinkite, kad dirbdami avite saugią avalynę.

Nedirbkite ant slidaus pagrindo.

## **2. NAUDOJIMAS**



#### **PAVOJUS! Kūno sužalojimams!**

**Jei gaminys įsijungia atsitiktinai, kyla pjautinių sužalojimų pavojus.**

→ Prieš transportuodami gaminį, palaukite, kol nustos veikti geležtė, ir ant geležtės užstumkite apsauginį dėklą.

#### **Įkrauti akumulatorių [pav. 01]:**





#### **DĖMESIO!**

**Viršįtampis sugadina akumulatorių ir įkrovimo maitinimo šaltinį.**

→ Įsitinkinkite, kad naudojate tinkamą tinklo įtampą.

Prieš pirmą naudojimą akumulatorių reikia visiškai įkrauti.

Galima įkrauti bet kokio įkrovimo lygio ličio jonų akumulatorių ir bet kada nutraukti įkrovimo procesą, nesugadinant akumulatoriaus (jokio atminties efekto).



1. Įkiškite įkrovimo maitinimo šaltinį  į tinklo kištukinį lizdą. Įjungimo šviesos diodas  šviečia raudonai.

2. Įkiškite akumulatoriaus įkrovimo kabelį  į įkrovimo lizdą .

**Kai įkrovimo lizde esanti kontrolinė įkrovimo lemputė  mirksi žaliai, akumulatorius įkraunamas.**

**Kai įkrovimo lizde esanti kontrolinė įkrovimo lemputė  šviečia žaliai, akumulatorius yra visiškai įkrautas** (įkrovimo trukmę žr. 6 skyriuje TECHNINIAI DUOMENYS).

3. Įkrovimo metu reguliariai tikrinkite įkrovimo lygį.

4. Visiškai įkrovę akumulatorių, atskirkite akumulatoriaus įkrovimo kabelį  nuo akumulatoriaus įkrovimo lizdo .

5. Ištraukite įkrovimo maitinimo šaltinį  iš kištukinio lizdo.

### Darbinės padėty:

Gyvatvorių žirkles galima eksploatuoti 3 darbinėse padėtyse.

- Šoninis pjovimas [pav. O2]
- Aukštas pjovimas [pav. O3]
- Žemas pjovimas [pav. O4]

### Gyvatvorių žirklių paleidimas [pav. O5]:



#### PAVOJUS! Kūno sužalojimams!

Kyla sužalojimo pavojus, jei gaminys nesustoja atleidus paleidimo svirtelės.

→ Neapeikite apsauginių įtaisų arba mygtukų. Pavyzdžiui, nepirikiškite paleidimo svirtelių prie rankenos.

### Paleidimas:

Gaminyje įrengtas dviejų rankų apsauginis įtaisas (2 paleidimo svirtelės su įjungimo blokatoriumi), kurios apsaugo nuo atsitiktinio gaminio įjungimo.

1. Nuo geležtės nuimkite apsauginį dėklą.
2. Viena ranka laikykite priekinę rankenėlę ① ir spauskite priekinę paleidimo svirtelę ②.
3. Kita ranka laikykite pagrindinę rankeną ③, pastumkite įjungimo blokatorių ④ į priekį ir patraukite už galinės paleidimo svirtelės ⑤. Gyvatvorių žirkles įsijungia.
4. Atleiskite įjungimo blokatorių ④.

### Sustabdyimas:

1. Atleiskite abi paleidimo svirtelės ②/⑤. Gyvatvorių žirkles sustoja.
2. Palaukite, kol nustos veikti geležtė, ir ant geležtės užstumkite apsauginį dėklą.

## 3. TECHNINĖ PRIEŽIŪRA



#### PAVOJUS! Kūno sužalojimams!

Jei gaminys įsijungia atsitiktinai, kyla pjautinių sužalojimų pavojus.

→ Prieš atlikdami gaminio techninę priežiūrą, palaukite, kol nustos veikti geležtė, ir ant geležtės užstumkite apsauginį dėklą.

### Gyvatvorių žirklių valymas [pav. M1]:



#### PAVOJUS! Kūno sužalojimams!

Sužalojimo pavojus ir gaminio sugadinimo rizika.

→ Nevalykite gaminio vandeniu ar vandens srove (ypač aukšto slėgio vandens srove).

→ Nevalykite su chemikalais, įskaitant benzina ar tirpiklius. Kai kurie iš jų gali pažeisti svarbias plastikines dalis.

### Ventiliacijos angos visada turi būti švarios.

1. Gaminį valykite drėgna šluoste.
2. Ventiliacijos angas ⑥ valykite minkštu šepetėliu (nenaudokite atsuktuvo).
3. Apipurškite geležtę GARDENA priežiūros purškikliu, gaminyje 2366. Venkite alyvos kontakto su plastikinėmis dalimis.

### Įkrovimo maitinimo šaltinio valymas:

Prieš prijungdami įkrovimo maitinimo šaltinį, visuomet užtikrinkite, kad įkrovimo lizdo ir įkrovimo maitinimo šaltinio kontaktai būtų švarūs ir sausi.

### Nenaudokite tekančio vandens.

→ Valykite kontaktus ir plastikines dalis minkšta, sausa šluoste.

## 4. LAIKYMAS

### Naudojimo pabaiga:

Gaminį laikykite vaikams neprieinamoje vietoje.

1. Įkraukite akumuliatorių.
2. Valykite gyvatvorių žirkles ir įkrovimo maitinimo šaltinį (žr. 3 skyriuje TECHNINĖ PRIEŽIŪRA).
3. Sandėliuokite gyvatvorių žirkles ir įkrovimo maitinimo šaltinį sausoje, uždaroje ir nuo šalnų apsaugotoje vietoje.

## 5. GEDIMŲ ŠALINIMAS



#### PAVOJUS! Kūno sužalojimams!

Jei gaminys įsijungia atsitiktinai, kyla pjautinių sužalojimų pavojus.

→ Prieš šalindami gaminio gedimus, palaukite, kol nustos veikti geležtė, ir ant geležtės užstumkite apsauginį dėklą.

Problema	Galima priežastis	Sutrikimo/ gedimo pašalinimas
Gyvatvorė pjaunama negražiai	Atšipusi arba sugadinta geležtė.	→ GARDENA servisas turi pakeisti geležtę.
Gyvatvorių žirkles neįsijungia. Kontrolinė įkrovimo lemputė (F) mirksi žaliai	Per žema įtampa.	→ Įkraukite akumuliatorių.
Gyvatvorių žirkles neįsijungia. Kontrolinė įkrovimo lemputė (F) mirksi raudonai	Perkrautas akumuliatorius.	→ Atleiskite paleidimo svirtelės. Vėl paleiskite.
	Užblokuota geležtė.	→ Pašalinkite kliūtį. Vėl paleiskite.
	Akumuliatoriaus temperatūra yra už leistinos temperatūros ribų.	→ Akumuliatorių naudokite tik tuomet, kai aplinkos temperatūra yra nuo 0 °C iki 40 °C.
Ant įkrovimo maitinimo šaltinio nešviečia įjungimo šviesos diodas (L)	Netinkamai įkištas įkrovimo maitinimo šaltinis.	→ Įkiškite įkrovimo maitinimo šaltinį į kištukinį lizdą.



PASTABA: Kitų sutrikimų / gedimų atveju kreipkitės į GARDENA serviso centrą. Remontą gali atlikti tik GARDENA serviso centrai bei specializuoti prekybininkai, kuriuos įgalioja firma GARDENA.

## 6. TECHNINIAI DUOMENYS

Akumuliatorinės gyvatvorių žirkles	Vienetas	Vertė (gaminyje 9836)
Taktai	1/min	2400
Geležtės ilgis	cm	40
Atstumas tarp geležtės dantukų	mm	16
Svoris	kg	2,2
Garso slėgio lygis $L_{pA}^{(1)}$	dB(A)	75
Neapibrėžtis $k_{pA}$		3
Garso galios lygis $L_{WA}^{(2)}$ : išmatuotas/garantuotas	dB(A)	85 / 87
Neapibrėžtis $k_{WA}$		1,6
Plaštakos ir rankos vibracija $a_{whw}^{(1)}$	$m/s^2$	1,5
Neapibrėžtis $k_{whw}$		1,5

Matavimo metodai pagal: <sup>1)</sup> EN 62841-4-2 <sup>2)</sup> RL 2000/14/EC / S.I. 2001 No.1701



PASTABA: Nurodyta vibracijos emisijos vertė buvo išmatuota remiantis standartizuotu bandymo metodu ir ją galima naudoti atliekant palyginimą su kitais elektriniais įrankiais. Šią vertę taip pat galima naudoti preliminarai įvertinant poveikį. Vibracijos emisijos vertė faktinio elektrinio įrankio naudojimo metu gali keistis.

Akumuliatorius	Vienetas	Vertė
Akumuliatoriaus įtampa	V (DC)	14,4
Akumuliatoriaus talpa	Ah	2,0
Akumuliatoriaus įkrovimo trukmė 80% / 100% (apytikslė)	Min.	160 / 200
Akumuliatoriaus įkrovimo maitinimo šaltinis	Vienetas	Vertė (gaminyje 9836-00.610.00 EU, 9836-28.610.00 UK)
Tinklo įtampa	V (AC)	100 – 240
Tinklo dažnis	Hz	50 – 60
Vardinė galia	W	15
Išėjimo įtampa	V (DC)	18,5
Maks. išėjimo srovė	mA	600

## 7. PRIEDAI

<b>GARDENA</b> ikravimo maitinimo šaltinis	Skirtas įkrauti vidinį akumulatorių.	<b>gaminys 9836-00.610.00 EU, 9836-28.610.00 UK</b>
<b>GARDENA</b> priežiūros purškiklis	Prailgina geležtės eksploatavimo laiką ir akumulatoriaus veikimo trukmę.	<b>gaminys 2366</b>

## 8. SERVISAS

Prašome kreiptis adresu, esančiu kitoje pusėje.

## 9. ŠALINIMAS

(pagal Direktyvą 2012/19/ES/S.I. 2013 No. 3113)



Gaminio negalima šalinti su įprastomis buitinėmis atliekomis. Jį reikia šalinti pagal galiojančius vietinius aplinkosaugos reikalavimus.



GARDENA akumulatoriuje yra ličio jonų elementų, kurie, pasibaigus jų tarnavimo laikui, turi būti šalinami atskirai nuo įprastų buitinių atliekų.

### SVARBU!

→ Šalinkite gaminį vietiniame komunaliniame atliekų surinkimo ir perdėbimo punkte.

## IV Ar akumulatoru darbinamas dzivžoga šķeres

1. DROŠĪBA	99
2. LIETOŠANA	101
3. APKOPE	101
4. UZGLABĀŠANA	101
5. KĻĪDU NOVĒRŠANA	102
6. TEHNISKIE DATI	102
7. PIEDERUMI	102
8. SERVISS	102
9. UTILIZĀCIJA	102

### Originālās instrukcijas tulkojums.



Šo izstrādājumu nedrīkst lietot personas (ieskaitot bērnus) ar ierobežotām psihiskām un garīgām spējām un nepietiekošu pieredzi un/vai nepietiekošām zināšanām; šādas personas drīkst lietot izstrādājumu tikai par drošību atbildīgas personas uzraudzībā vai pēc tādas personas instrukcijām par izstrādājuma lietošanu. Bērniem jābūt uzraudzībā, lai nodrošinātu, ka viņi nespēļas ar izstrādājumu. Mēs iesakām ar izstrādājumu strādāt tikai personām, kas ir sasniegušas 16 gadu vecumu.

### Lietošana atbilstoši noteiktajam mērķim:

**GARDENA Dzivžoga šķeres** ir paredzētas koku, dzivžogu, krūmu, ceru un zaru nogriešanai privātos dārzos un dāļdārzos.

Izstrādājums nav paredzēts darbam nepārtrauktā režīmā.



### **BĪSTAMI! Miesas bojājums!**

→ Izstrādājumu nedrīkst lietot zālāju/zālāju malu pļaušanai, materiālu smalcināšanai vai kompostēšanai.

## 1. DROŠĪBA

### SVARĪGI!

Lūdzu, uzmanīgi izlasiet un rūpīgi uzglabājiet šo lietošanas instrukciju.

### Simboli uz izstrādājuma:



Izlasiet lietošanas instrukciju.



Vienmēr valkājiet sertificētas aizsargājošas austiņas. Vienmēr valkājiet piemērotas aizsargbrilles.



Bīstami – Turiet rokas drošā attālumā no naža.



Nepakļaujiet ierīci lietus iedarbībai.



Attiecībā uz lādētāju:  
Ja vads ir bojāts vai sagriezts, nekavējoties atslēdziet kontaktdakšu no tīkla.

### Vispārīgie drošības norādījumi

#### Vispārīgie drošības norādījumi elektroinstrumentiem



### BRĪDINĀJUMS!

#### Izlasiet visus drošības norādījumus un instrukcijas.

Drošības norādījumu un instrukciju neievērošanas rezultātā iespējams elektriskais trieciens, uzliesmošanās un/vai smagi savainojumi.

#### Uzglabājiet visus drošības norādījumus un instrukcijas turpmākai lietošanai.

Drošības norādījumos lietotais jēdziens „elektroinstrumenti” attiecas uz elektroinstrumentiem, kas strādā ar tīkla strāvu (ar tīkla kabeli), un elektroinstrumentiem, kas strādā ar akumulatoru (bez tīkla kabeļa).

### 1) Darba vietas drošība

a) **Uzturiet darba zonu tīrā un labi apgaismotā stāvoklī.** Nekārtība vai neapgaismotas darba zonas var kļūt par nelaimes gadījuma cēloni.

b) **Nestrādājiet ar elektroinstrumentu sprādzienbīstamā vidē, kur ir uzliesmojoši šķidrums, gāzes vai putekļi.**

Elektroinstrumenti rada dzirksteles, kas var aizdedzināt putekļus vai tvaikus.

c) **Elektroinstrumenta lietošanas laikā bērniem un citām personām jāatrodas drošā attālumā.**

Uzmanības novēršanas gadījumā Jūs varat zaudēt kontroli pār ierīci.

### 2) Elektriskā drošība

a) **Elektroinstrumenta pieslēgšanas kontaktdakšai jāder rozetē. Kontaktdakšā nedrīkst veikt nekādas modifikācijas. Kopā ar iezemētiem elektroinstrumentiem neizmantojiet adapterus.** Neizmaiņātas kontaktdakšas un piemērotas rozetes mazina elektriskā trieciena risku.

b) **Izvairieties no kontakta ar iezemētām virsmām, tādām kā caurules, apkures sistēmas, plītis un ledusskapji.**

Ja Jūsu ķermenis ir iezemēts, pastāv paaugstināts risks gūt elektrisku triecienu.

c) **Sargājiet elektroinstrumentu no lietus un mitruma.**

Ūdens iekļūšana elektroinstrumentā paaugstina elektriskā trieciena risku.

d) **Neizmantojiet kabeli neparedzētiem mērķiem – elektroinstrumenta pārvešanai vai pakabināšanai, kā arī kontaktdakšas izvilkšanai no rozetes. Sargājiet kabeli no karstuma, eļļas, asām malām vai kustīgām ierīces detaļām.**

Bojāti vai sapīnušies kabeli paaugstina elektriskā trieciena risku.

e) **Ja Jūs strādājat ar elektroinstrumentu ārā, izmantojiet pagarinājuma kabeli, kas arī ir piemērots darbam ārpus telpām.**

Ja tiek izmantots pagarinājuma kabelis, kas ir piemērots darbam ārpus telpām, tiek mazināts elektriskā trieciena risks.

f) **Ja nav iespējams izvairīties no elektroinstrumenta lietošanas mitrā vidē, izmantojiet noplūdes strāvas aizsargierīci.**

Noplūdes strāvas aizsargierīces izmantošana mazina elektriskā trieciena risku.

### 3) Cilvēku drošība

a) **Esiet uzmanīgs un piesardzīgs, pievērsiet uzmanību darbam ar ierīci un rīkojieties ar elektroinstrumentu saprātīgi. Nelietojiet elektroinstrumentu, ja esat noguris vai slims vai arī atrodaties narkotisko vielu vai alkohola reibumā, kā arī tad, ja pirms tam esat lietojis medikamentus.**

Vismazākā nevēriba, strādājot ar elektroinstrumentu, var izraisīt smagas pakāpes miesas bojājumu gūšanu.

b) **Vienmēr izmantojiet individuālos aizsardzības līdzekļus un aizsargbrilles.**

Individuālo aizsardzības līdzekļu, tādu kā putekļu maskas, neslidošu apavu, ķiveres vai austiņu izmantošana elektroinstrumenta darbības laikā mazina savainojumu gūšanas risku.

c) **Nepieļaujiet nejaušu ierīces ekspluatācijas sākšanu. Pirms pieslēdzat elektroinstrumentu elektrotīklam un/vai akumulatoram vai pārnesat elektroinstrumentu, pārlicinieties, ka tas ir izslēgts.**

Ja elektroinstrumenta pārvešanas laikā Jūsu pirksts atrodas uz slēdža vai Jūs pieslēdzat ieslēgtu ierīci elektrotīklam, pastāv risks gūt savainojumus.

d) **Pirms pieslēdzat elektroinstrumentu, aizvāciet regulēšanas rīkus un skrūvgriežus. Rīks vai atslēga, kas atrodas kādā kustīgā ierīces daļā, var izraisīt savainojumus.**



- e) Izvairieties no neierastām ķermeņa pozām. Darba laikā vienmēr saglabājiet stabilu, drošu stāju un līdzsvaru.  
*Tas ļaus Jums labāk kontrolēt elektroinstrumentu negaidītās situācijās.*
- f) Valkājiet piemērotu apģērbu. Nevalkājiet vaļīgu apģērbu vai rotaslietas. Turiet matus, apģērbu un cimdus drošā attālumā no kustīgām detaļām.  
*Kustīgas detaļas var ievilkāt vaļīgu apģērbu, rotaslietas vai garus matus.*
- g) Ja ir iespēja uzmontēt putekļu nosūcšanas un savākšanas ierīces, pārliecinieties, ka tās ir pieslēgtas un tiek pareizi lietotas.  
*Putekļu nosūcēja izmantošana var mazināt riskus, ko izraisa putekļi.*
- h) Neradiet nepareizas drošības ilūziju un nepārkāpiet elektroinstrumenta drošības noteikumus – arī tad, ja pēc ilgstošas lietošanas pārzināt elektroinstrumenta lietošanu.  
*Neuzmanīga rīcība vienā acumirkli var radīt smagas traumas.*
- 4) Elektroinstrumenta lietošana un apkope
- a) Nepieļaujiet ierīces pārslodzi. Izmantojiet darbam piemērotu elektroinstrumentu. Ar piemērotu elektroinstrumentu Jūs varat labāk un drošāk strādāt norādītajā veikspējas diapazonā.
- b) Nelietojiet elektroinstrumentu, ja tā slēdzis ir bojāts.  
*Elektroinstrumenti, kuru vairs nav iespējams ne ieslēgt, ne izslēgt, ir bīstami un nekavējoties jānodod remontā.*
- c) Izvelciet kontaktdakšu no rozetes un/vai izņemiet akumulatoru, pirms veicat iestatījumus ierīcē, nomaināt piederumus vai novietojat ierīci uzglabāšanā.  
*Šie pasākumi palīdz novērst elektroinstrumenta nekontrolētu palaišanu.*
- d) Nelietotus elektroinstrumentus uzglabājiet bērniem nepieejamā vietā. Neļaujiet strādāt ar ierīci cilvēkiem, kas nav iepazinušies ar tās uzbūvi un darbību un nav izlasījuši šīs instrukcijas. Ja elektroinstrumentus lieto personas bez attiecīgas pieredzes, tas var būt bīstami.
- e) Rūpīgi kopjiet elektroinstrumentus. Pārbaudiet, vai kustīgās detaļas darbojas bez traucējumiem un nenosprūst, vai detaļas nav nolauztas vai bojātas tā, ka tiek traucēta elektroinstrumenta darbība. Pirms ierīces lietošanas nododiet bojātas detaļas remontā. Nekvalitatīvi veikta elektroinstrumentu apkope ir daudz nelabvēlīgu gadījumu cēlonis.
- f) Griešanas instrumentiem jābūt asiem un tīriem.  
*Rūpīgi kopti griešanas instrumenti ar asām griešanas malām mazāk aizķeras un ar tiem ir vieglāk strādāt.*
- g) Lietojiet elektroinstrumentu, piederumus, rezerves daļas un rīkus atbilstoši šīm instrukcijām. Ņemiet vērā arī darba apstākļus un izpildāmos darbus. Ja elektroinstrumenti tiek lietoti neparedzētiem mērķiem, var rasties bīstamas situācijas.
- h) Nodrošiniet, lai rokturi un rokturu virsmas būtu sausas, tīras un uz tām nebūtu eļļas un smērvielas. Slideni rokturi un rokturu virsmas neļauj veikt elektroinstrumenta drošu vadību un kontroli neparedzamās situācijās.
- 5) Akumulatora instrumenta lietošana un apkope
- a) Uzlādējiet akumulatorus tikai ar lādētājiem, kurus iesaka ražotājs. Ja ar lādētāju, kas paredzēts noteiktam akumulatora veidam, tiek lādēti citi akumulatori, rodas uzliesmošanas risks.
- b) Izmantojiet elektroinstrumentos tikai speciāli paredzētus akumulatorus. Nepiemērotu akumulatoru lietošana var izraisīt ievainojumu gūšanas un uzliesmošanas risku.
- c) Nelietotu akumulatoru turiet drošā attālumā no saspaudzēm, monētām, atslēgām, skrūvēm un citiem maziem metāla priekšmetiem, kas var izraisīt kontaktu pārvienošanos.  
*Īsslēgums starp akumulatora kontaktiem var izraisīt apdegumus vai uzliesmošanas riskus.*
- d) Nepareizas lietošanas gadījumā no akumulatora var iznākt šķidrums. Izvairieties no kontakta ar to. Nejauša kontakta gadījumā kārtīgi noskalojiet ar ūdeni.  
*Ja šķidrums nonāk acīs, griežieties pie ārsta. Izplūstošs akumulatora šķidrums var izraisīt ādas iekaisumus vai apdegumus.*
- e) Nelietojiet bojātu vai izmainītu akumulatoru.  
*Bojāti vai izmainīti akumulatori var darboties neparedzami un izraisīt ugunsgrēku, sprādzieni vai radīt miesas bojājumus uģūšanas riskus.*
- f) Nepakļaujiet akumulatoru uguns vai augstas temperatūras ietekmei.  
*Uguns vai temperatūra virs 130 °C var radīt sprādzienu.*
- g) Ievērojiet visas instrukcijas par akumulatora uzlādi un nekādā gadījumā nelādējiet akumulatoru vai akumulatora instrumentu ārpus lietošanas instrukcijā norādītā temperatūras diapazona. Nepareiza uzlāde ārpus temperatūras diapazona var sabojāt akumulatoru vai paaugstināt uzliesmošanas risku.
- 6) Serviss
- a) Uzticiet elektroinstrumenta remontu tikai kvalificētiem speciālistiem. Remontam jāizmanto tikai oriģinālās rezerves daļas.  
*Tas ļauj garantēt elektroinstrumenta drošību.*
- b) Nekādā gadījumā neveiciet bojātu akumulatoru apkopi.  
*Jebkāda veida akumulatoru apkopi atļauts veikt tikai ražotājam vai pilnvarotam klientu apkalpošanas uzņēmumam.*
- Drošības norādījumi dzīvzoga šķērēm
- a) Turiet visas ķermeņa daļas drošā attālumā no griešanas nažiem. Kad nazis darbojas, nemēģiniet izņemt sagriezto vai turēt griežamo materiālu. Pēc slēdža izslēgšanas naži turpina griezties. Vismazākā nevēriba, strādājot ar dzīvzoga šķērēm, var izraisīt smagas pakāpes miesas bojājumu gūšanu.

- b) Pārnesiet dzīvzoga šķēres aiz roktura, nazim esot izslēgtam un nenovietojiet pirkstus jaudas slēdža tuvumā.  
*Pareiza dzīvzoga šķēru pārnēsāšana samazina nejaušas ieslēgšanās un šādi izraisītu naža radītu traumu risku.*
- c) Dzīvzoga šķēru transportēšanai vai uzglabāšanai vienmēr nažiem uzstādieliet vāku. Pareizi strādājot ir dzīvzoga šķērēm, varat samazināt savainojumu gūšanas risku, ko rada nazis.
- d) Izņemot nosprūdušu nogrieztu materiālu vai veicot apkopes darbus, pārliecinieties, vai visi jaudas slēdži ir izslēgti un ieslēgšanas bloķētājs ir aktivizēts. Dzīvzoga šķēru neļaujiet ieslēgties nosprūduša nogrieztā materiāla izņemšanas vai apkopes laikā var radīt smagas traumas.
- e) Turiet dzīvzoga šķēres tikai aiz izolētajām rokturu virsmām, jo nazis var nonākt saskarē ar slēptiem vadiem.  
*Naža nonākšana saskarē ar spriegumu vadošu kabeli var novadīt spriegumu uz ierīces metāla daļām un izraisīt strāvas triecienu.*
- f) Nodrošiniet, lai griešanas zonā nebūtu neviena vada.  
*Vadi var būt noslēpti dzīvzoga un krūmos, un ar nazi iespējams nejauši tajos iegriezt.*
- g) Nelietojiet dzīvzoga šķēres sliktos laika apstākļos – īpaši, ja pastāv negaisa risks. Tas samazina zibens spēriena risku.

Pārmeklējiet, vai dzīvzoga un krūmos nav slēptu objektu (piem., stiepļu zogu un slēptu vadu).  
Ieteicams lietot noplūdstrāvas aizsargslēdzi ar palaišanas strāvu 30 mA vai mazāk. Vienmēr turiet dzīvzoga šķēres ar abām rokām aiz abiem rokturiem.  
Dzīvzoga šķēres ir paredzētas darbiem, kuru laikā lietotājs stāv uz zemes, bet ne uz kāpnēm vai citas nestabilas virsmas.

#### Papildus drošības norādījumi Drošs darbs ar akumulatoriem



#### BĪSTAMI! Uzliesmošanas risks!

Akumulatora izstrādājumam lādēšanas laikā jābūt novietotam uz nedegošas, termiski izturīgas un strāvu nevadošas virsmas.

Akumulatoru nedrīkst lādēt bez uzraudzības.

Kairinošus, degošus un viegli uzliesmojošus materiālus turiet drošā attālumā no lādētāja un akumulatora izstrādājuma.

Lādēšanas laikā neapsedziet akumulatora izstrādājumu un lādētāju.

Dūmu rašanās vai uzliesmošanas gadījumā nekavējoties atslēdziet lādētāju no elektroenerģijas avota.

Akumulatora lādēšanai izmantojiet tikai oriģinālo GARDENA lādētāju. Citu lādētāju izmantošanas rezultātā iespējami neatgriezeniski akumulatora bojājumi vai pat uzliesmošanas.

Neizmantojiet GARDENA lādētāju citu ražotāju akumulatoru lādēšanai, jo GARDENA nevar garantēt abu ierīču savietojamību. Tāpēc arī šādā gadījumā var rasties ugunsgrēka izcelšanās risks un sprādzienbīstamība.

Nelādējiet atkārtoti neuzlādējamās baterijas.



#### BĪSTAMI! Sprādziena risks!

Sargājiet akumulatora izstrādājumus no karstuma un uguns. Nelieciet akumulatora izstrādājumus uz radiatoriem un neatstājiet tos uz ilgāku laiku stipra saules starojuma iedarbībā.

Nelietojiet tos sprādzienbīstamā atmosfērā, piemēram, uzliesmojošu šķidrumu (vaiķu), uzliesmojošu gāzu vai putekļu nosēdumu tuvumā. Lietojot akumulatoru, var rasties dzirksteles, kas var aizdedzināt maisījumus.

Lādējiet un lietojiet akumulatora izstrādājumu tikai apkārtējās vides temperatūrā no 0 °C līdz 40 °C. Pēc ilgāka darba laika ļaujiet akumulatoram atdzist.

Regulāri pārbaudiet, vai lādēšanas kabelim nav bojāšanās vai novecošanās pazīmju (viegli lūstošs). Lietojiet kabeli tikai nevainojamā stāvoklī.

Nekādā gadījumā neuzglabājiet akumulatora izstrādājumu temperatūrā, kas pārsniedz 45 °C, vai zem tiešiem saules stariem. Lai minimizētu akumulatora izstrādājuma izlādēšanos, ideāli būtu uzglabāt to temperatūrā 25 °C.

Nepakļaujiet izstrādājumu ar akumulatoru lietus, ūdens (iegremdējot) vai mitruma iedarbībai. Ja akumulatora izstrādājumā nonāk ūdens, paaugstinās elektriskās strāvas trieciena risks.

Ja akumulators netiek lietots ilgu laiku (ziemā), pilnībā uzlādējiet akumulatoru, lai nepieļautu tā dziļu izlādēšanos.

Neuzglabājiet akumulatora izstrādājumu telpās, kur iespējama elektrostatiska izlāde.

#### Elektriskā drošība



#### BĪSTAMI! Sirds apstāšanās!

Šis izstrādājums darba laikā rada elektromagnētisko lauku. Šis lauks noteiktos apstākļos var ietekmēt pasīvu vai aktīvu medicīnisko implantātu funkcionēšanu. Lai nepieļautu tādas situācijas, kurās cilvēki var gūt smagus vai nāvīgus ievainojumus, cilvēkiem ar medicīnisko implantātu pirms izstrādājuma lietošanas ieteicams konsultēties ar ārstu vai implantāta ražotāju.

Lietojiet ar akumulatoru darbināmo izstrādājumu tikai temperatūrā no 0 līdz 40 °C.

Rūpīgi pārbaudiet teritoriju, kurā paredzēts lietot izstrādājumu, un aizvāciet visus kabelus un svešķermeņus.

Pirms izstrādājuma lietošanas un pēc spēcīga grūdienu jāpārbauda, vai izstrādājumā nav manāmas nodilšanas vai bojāšanas pazīmes. Nepieciešamības gadījumā izsaučiet speciālistu remontdarbu veikšanai.

Ja defekta gadījumā izstrādājumu nevar izslēgt, nolieciet izstrādājumu uz stabilas virsmas un uzgaidiet, līdz akumulators ir izlādējies. Bojāto izstrādājumu nosūtiet GARDENA servisa centram.

Nekad nemēģiniet strādāt ar izstrādājumu, kuram trūkst kādas detaļas, vai ir veiktas nesankcionētas izmaiņas vai modifikācijas.

Ja izstrādājums sāk neparasti vibrēt, izslēdziet izstrādājumu. Stipras vibrācijas var izraisīt savainojumus.

Nelietojiet izstrādājumu ūdens tuvumā.

Nestrādājiet baseinu un dārza dīķu tuvumā.

#### Individuālā drošība



#### **BĪSTAMI! Nosmakšanas risks!**

Mazas detaļas var viegli norīt. Polietilēna maisiņš rada nosmakšanas risku maziem bērniem. Montāžas darbu izpildes laikā turiet mazus bērnus drošā attālumā.



#### **BĪSTAMI! Miesas bojājums!**

Ja ierīce tukša akumulatora dēļ izslēdzas (uzlādes kontrolindikatora ) mirgo zaļā krāsā), var gadīties, ka akumulators pēc zināma laika atkal aktivizējas. Tad ierīce atkal ir gatava darbam.

Jums jāzina, kā Jūs jebkurā brīdī varat apturēt izstrādājumu ārkārtas situācijā. Izvairieties no kontakta ar naža eļļu, īpaši tad, ja jums ir iespējamās alerģiskas reakcijas.

Strādājiet tikai diennakts gaišajā laikā vai labā apgaismojumā.

Pārbaudiet izstrādājumu pirms katras lietošanas reizes. Pirms katras lietošanas reizes vizuāli pārbaudiet izstrādājumu. Pārbaudiet, vai ventilācijas atveres ir brīvas. Pirms katras lietošanas reizes pārbaudiet nazi.

Uzturiet nazi labā tehniskajā stāvoklī.

Ja lietošanas laikā izstrādājums ir stipri uzkaršējies, ļaujiet tam pirms novietošanas glabāšanā atdzist.

Nepieļaujiet izstrādājuma pārslodzi.

Bridinājums! Tā kā darba laikā tiek izmantotas dzirdes aizsardzības austiņas un izstrādājums izraisa troksni, iespējams, ka lietotājs nedzirdēs tuvojošos cilvēkus.

Vienmēr valkājiet piemērotas drēbes, aizsargcimdus un stabilus apavus.

Pievērsiet uzmanību tam, lai darba laikā jums vienmēr būtu droši apavi.

Nestrādājiet uz slidošas virsmas.

## 2. LIETOŠANA



#### **BĪSTAMI! Miesas bojājums!**

Ja izstrādājums sāk darboties nekontrolēti, pastāv grieztu brūču gūšanas risks.

→ Uzgaidiet, līdz nazis ir pilnīgi apstājies, uzbīdīet uz naža aizsargpārsegu, pirms iestatāt vai transportējat izstrādājumu.

#### Akumulatora lādēšana [Att. O1]:





#### **UZMANĪBU!**

Pārspriegums bojā akumulatoru un akumulatora lādēšanas barošanas bloku.

→ Pārļiecinieties, ka izmantojat pareizo tīkla spriegumu.

Pirms pirmās lietošanas reizes akumulatoram jābūt pilnīgi uzlādētam.

Litija jonu akumulatoru var lādēt jebkurā uzlādes līmenī un uzlādes procesu var pārtraukt jebkurā brīdī, nebojājot akumulatoru (bez atmiņas efekta).



1. Pieslēdziet lādēšanas barošanas bloku  tīkla rozetei. Ieslēgšanas gaismas diode  deg sarkanā krāsā.

2. Pieslēdziet akumulatora lādēšanas kabeli  lādēšanas līgzdai .

Ja uzlādes kontrolindikatora  lādēšanas līgzdā mirgo zaļā krāsā, tas nozīmē, ka akumulators tiek lādēts.

Ja uzlādes kontrolindikatora  lādēšanas līgzdā nepārtraukti deg zaļā krāsā, tas nozīmē, ka akumulators ir pilnīgi uzlādēts (lādēšanas ilgumu skatiet nodaļā 6. TEHNISKIE DATI).

3. Lādēšanas laikā regulāri pārbaudiet uzlādes līmeni.

4. Kad akumulators ir pilnīgi uzlādēts, atslēdziet akumulatora lādēšanas kabeli  no lādēšanas līgzdas .

5. Atslēdziet lādēšanas barošanas bloku  no rozetes.

#### Darba pozīcijas:

Dzīvzoga šķēres var lietot 3 darba pozīcijās.

– Sānu griešana [Att. O2]

– Augstā griešana [Att. O3]

– Zemā griešana [Att. O4]

#### Dzīvzoga šķēru palaišana [Att. O5]:









#### **BĪSTAMI! Miesas bojājums!**

Ja, tiekot atlaistām palaišanas svirām, izstrādājums neapstājas, pastāv miesas bojājumu gūšanas risks.



→ Nedeaktivējiet drošības ierīces vai slēdžus. Piemēram, nenostipriniet palaišanas sviras pie roktura.

#### Palaišana:

Izstrādājums ir aprīkots ar divu roku drošības ierīci (2 palaišanas sviras ar ieslēgšanas bloķētāju), kas novērš izstrādājuma nejaušu ieslēgšanu.

1. Noņemiet aizsargpārsegu no naža.
2. Turiet priekšējo rokturi  ar vienu roku un nospiediet priekšējo palaišanas sviru .
3. Pieturiet galveno rokturi  ar otro roku, bidiet ieslēgšanas bloķētāju  uz priekšu un pavelciet aizmugurējo palaišanas sviru . Dzīvzoga šķēres sāk darboties.
4. Atlaidiet ieslēgšanas bloķētāju .

#### Apturēšana:

1. Atlaidiet abas palaišanas sviras /. Dzīvzoga šķēres apstājas.
2. Uzgaidiet, līdz nazis ir pilnībā apstājies, un uzbīdīet uz naža aizsargpārsegu.

## 3. APKOPE



#### **BĪSTAMI! Miesas bojājums!**

Ja izstrādājums sāk darboties nekontrolēti, pastāv grieztu brūču gūšanas risks.

→ Uzgaidiet, līdz nazis ir pilnīgi apstājies, uzbīdīet uz naža aizsargpārsegu, pirms iestatāt izstrādājumu vai veicat tā apkopi.

#### Dzīvzoga šķēru tīrīšana [Att. M1]:



#### **BĪSTAMI! Miesas bojājums!**

Miesas bojājumu gūšanas risks un izstrādājuma sabojāšanas risks.

- Nemazgājiet izstrādājumu ar ūdeni vai ūdens strūklu (īpaši augstspiediena ūdens strūklu).
- Neizmantojiet tīrīšanai ķīmiskas vielas, ieskaitot benzīnu vai šķīdinātājus. Dažas vielas var bojāt svarīgas plastmasas detaļas.

#### Ventilācijas atverēm vienmēr jābūt tīrām.

1. Tīriet izstrādājumu ar mitru auduma gabalu.
2. Tīriet ventilācijas atveres  ar mikstu suku (neizmantojiet tīrīšanai skrūvgriežus).
3. Apsmidziniet nazi ar GARDENA tīrīšanas aerosolu, preces nr. 2366. Nepieļaujiet eļļas nokļūšanu uz plastmasas detaļām.

#### Lādēšanas barošanas bloka tīrīšana:

Pirms pieslēdzat lādēšanas barošanas bloku, pārļiecinieties, ka lādēšanas līgzdas un lādēšanas barošanas bloka kontakti ir tīri un sausi.

#### Nemazgājiet zem tekoša ūdens.

→ Kontaktu un plastmasas detaļu tīrīšanai izmantojiet mikstu un sausu lupatīņu.

## 4. UZGLABĀŠANA

#### Ekspluatācijas pārtraukšana:

Uzglabājiet izstrādājumu bērniem nepieejamā vietā.

1. Uzlādējiet akumulatoru.
2. Izīriet dzīvzoga šķēres un lādēšanas barošanas bloku (skatiet 3. APKOPE).
3. Uzglabājiet dzīvzoga šķēres un lādēšanas barošanas bloku sausā, slēgtā un drošā vietā, kurā nav iespējama salna.







<b>de</b>	<b>EU-Konformitätserklärung</b>		Der Unterzeichnende bestätigt als Bevollmächtigter des Herstellers, der GARDENA Germany AB, PO Box 7454, S-103 92, Stockholm, Schweden, dass das (die) nachfolgend bezeichnete(n) Gerät(e) in der von uns in Verkehr gebrachten Ausführung die Anforderungen der harmonisierten EU-Richtlinien, EU-Sicherheitsstandards und produktspezifischen Standards erfüllt / erfüllen. Bei einer nicht mit uns abgestimmten Änderung des (der) Geräts(s) verliert diese Erklärung ihre Gültigkeit. Konformitätsbewertungsverfahren nach 2000/14/EG Art. 14 Anhang V, Schall-Leistungspegel: gemessen / garantiert <sup>(1)</sup> . Hinterlegte Dokumentation <sup>(2)</sup>   Anbringungsjahr der CE-Kennzeichnung: 2018   Ulm, den 09.05.2023
<b>en</b>	<b>EC Declaration of Conformity</b>		The undersigned hereby certifies as the authorized representative of the manufacturer, GARDENA Germany AB, PO Box 7454, S-103 92, Stockholm, Sweden, that, when leaving our factory, the unit(s) indicated below is / are in accordance with the harmonised EU guidelines, EU standards of safety and product specific standards. This certificate becomes void if the unit(s) is / are modified without our approval. Conformity Assessment procedure according to 2000/14/EC Art.14 Annex V, Noise level: measured / guaranteed <sup>(1)</sup> . Deposited Documentation <sup>(2)</sup>   Year of CE marking: 2018   Ulm, 09/05/2023
<b>fr</b>	<b>Déclaration de conformité CE</b>		Le soussigné déclare, en tant que mandataire du fabricant, la GARDENA Germany AB, PO Box 7454, S-103 92, Stockholm, Suède, qu'à la sortie de ses usines le matériel neuf désigné ci-dessous était conforme aux prescriptions des directives européennes énoncées ci-après et conforme aux règles de sécurité et autres règles qui lui sont applicables dans le cadre de l'Union européenne. Toute modification portée sur ce(s) produit(s) sans l'accord express de notre part supprime la validité de ce certificat. Procédure d'évaluation de la conformité: Selon 2000/14/CE art. 14 Annexe V, Puissance acoustique: mesurée / garantie <sup>(1)</sup> . Documentation déposée <sup>(2)</sup>   Année d'apposition du marquage CE: 2018   Fait à Ulm 09/05/2023
<b>bg</b>	<b>ЕС-Декларация за съответствие</b>		Долуподписаният удостоверява като пълномощник на производителя GARDENA Germany AB, PO Box 7454, S-103 92, Стокхолм, Швеция, че по-долу описаният(ите) уред(и) във варианта на изпълнение пуснат от нас на пазара изпълнява / изпълняват изискванията на хармонизираните ЕС-директиви, ЕС-норми за безопасност и специфичните норми за продукцията. В случай на промяна на уреда(ите), която не е съгласувана с нас, тази декларация губи своята валидност. Процедура за оценка на съответствието съгласно 2000/14/ЕО, член 14, приложение V, Ниво на шум: измерено / гарантирано <sup>(1)</sup> . Внесени документи <sup>(2)</sup>   Година на CE маркировка: 2018   Улм, 09.05.2023г.
<b>cs</b>	<b>EU prohlášení o shodě</b>		Podepsaná osoba zplnomocněná výrobcem GARDENA Germany AB, PO Box 7454, S-103 92, Stockholm, Švédsko potvrzuje, že v následujícím uvedený(-é) přístroj(-e) v provedení námi uvedeném na trh splňuje / splňují požadavky směrnice EU, bezpečnost-ních norem EU a norem specifických pro výrobek. V případě změny přístroje(-ů), která s námi nebyla dohodnuta, ztrácí toto prohlášení svou platnost. Postup posouzení shody proveden podle nařízení 2000/14/ES, čl.14, příloha V, Hladina hluku: naměřená / zaručená <sup>(1)</sup> . Uložená dokumentace <sup>(2)</sup>   Rok označení CE: 2018   Ulm, 9.5.2023
<b>da</b>	<b>EU-overensstemmelseserklæring</b>		Underskrivningen bekræfter som fuldmægtigt for producenten, GARDENA Germany AB, PO Box 7454, S-103 92, Stockholm, Sverige, at det (de) efterfølgende betegnede apparat(er) i den af os markedsførte udførelse opfylder kravene i de harmoniserede EU-direk-tiver, EU-sikkerhedsstandarder og produktspecifikke standarder. Foretages en ændring af apparatet / apparaterne, der ikke er aftalt med os, mister denne erklæring sin gyldighed. Procedure for overensstemmelsesvurdering i henhold til 2000/14/EF art. 14 bilag V, Støjniveau: målt / garanteret <sup>(1)</sup> . Deponeret dokumentation <sup>(2)</sup>   År for CE-mærkning: 2018   Ulm, 09-05-2023
<b>el</b>	<b>Δήλωση συμμόρφωσης ΕΕ</b>		Ο υπογεγραμμένος βεβαιώνει ως πληρεξούσιος του κατασκευαστή, της εταιρείας GARDENA Germany AB, Τ.Θ. 7454, S-103 92, Στοκχόλμη, Σουηδία, ότι η (οι) παρακάτω αναφερόμενη(ες) συσκευή(ές) στην έκδοση που τίθεται από εμάς σε κυκλοφορία πληροί/πληρούν τις απαιτήσεις των εναρμονισμένων οδηγιών της ΕΕ, προτύπων ασφαλείας της ΕΕ και των ειδικών για το προϊόν προτύπων. Σε περίπτωση τροποποίησης της (των) συσκευής(ών) χωρίς προηγούμενη συνεννόηση με την εταιρεία μας παύει να ισχύει η δήλωση. Διαδικασία αξιολόγησης της συμμόρφωσης σύμφωνα με το άρθρο 14 του παραρτήματος V της 2000/14/ΕΚ, Επίπεδο θορύβου: μετρούμενο / εγγυημένο <sup>(1)</sup> . Κατατεθείσα τεκμηρίωση <sup>(2)</sup>   Έτος σήμανσης CE: 2018   Ulm, 2023-05-09
<b>es</b>	<b>Declaración de conformidad de la UE</b>		El firmante confirma, en calidad de apoderado del fabricante GARDENA Germany AB, PO Box 7454, S-103 92 Estocolmo (Suecia), que el / los aparato(s) mencionado(s) a continuación cumple(n), en la versión lanzada al mercado por nuestra empresa, los requisitos de las directivas de la UE armonizadas, los estándares de seguridad de la UE y los estándares específicos del producto. La presente declaración perderá su validez si se modifica(n) el / los aparato(s) sin previa aprobación por nuestra parte. Procedimiento de evaluación de la conformidad según la norma 2000/14/CE art. 14 Anexo V, Nivel sonoro: medido/garantizado <sup>(1)</sup> . Documentación depositada <sup>(2)</sup>   Año de marcado CE: 2018   Ulm (Alemania), 09-05-2023
<b>et</b>	<b>EU-vaatimustenmukaisuusvakuutus</b>		Allakirjutatu kinnitab tootja, GARDENA Germany AB, PO Box 7454, S-103 92, Stockholm, Rootsi, poolt volitatud isikuna, et järgnevalt nimetatud seade (seadmed) täidab (täidavad) meie poolt turule toodud versiooni kujul harmoneeritud EL-i direktiivide, EL-i ohutusstandardite ja tootepõhiste standardite nõudeid. Seadmel (seadmetel) meiega kooskõlastamata muudatuse tegemise korral kaotab käesolev deklaratsioon oma kehtivuse. Vastavushindamismenetlus vastavalt 2000/14/EÜ artiklile 14 V lisa, Müratase: mõõdetud / garanteeritud <sup>(1)</sup> . Talletatud dokumentatsioon <sup>(2)</sup>   CE-märgise aasta: 2018   Ulm, 2023-05-09
<b>fi</b>	<b>EY-vaatimustenmukaisuusvakuutus</b>		Allekirjoittanut vahvistaa valmistajan, GARDENA Germany AB, PO Box 7454, S-103 92, Tukholma, Ruotsi, valtuuttamana hen-kilönä, että seuraava laite täyttää / seuraavat laitteet täyttävät meidän toimittamassa mallissa yhdenmukaistettujen EU-direktiivien, EU-turvallisuusmääräysten ja tuotekohtaisten standardien vaatimukset. Laitteen / laitteiden muutoksissa, joista ei ole sovittu meidän kanssamme, menettää tämä selvitys voimassaolonsa. Vaatimustenmukaisuuden arviointi direktiivin 2000/14/EY 14 artiklan liitteen V mukaisesti, Äänitaso: mitattu / taattu <sup>(1)</sup> . Dokumentaatio <sup>(2)</sup>   CE-merkinnän vuosi: 2018   Ulm, 9.5.2023
<b>hr</b>	<b>EU izjava o sukladnosti</b>		Dolje potpisani kao opunomoćenik proizvođača, tvrtke GARDENA Germany AB, PO Box 7454, S-103 92, Stockholm, Švedska, potvrđujemo da niže navedeni uređaj(i) odgovarajuće izvedbe koji / koje smo iznijeli na tržište ispunjavaju kriterije usklađenih direktiva EU i sigurnosnih standarda EU kao i standarda koji se tiču proizvoda. Ova izjava gubi valjanost u slučaju izmjena uređaja koje nisu prethodno ugovorene s nama. Postupak procjene sukladnosti prema sa Direktivom 2000/14/EC čl.14 Dodatkom V, Razina buke: izmjerena / garantirana <sup>(1)</sup> . Prikupljena dokumentacija <sup>(2)</sup>   Godina CE oznake: 2018   Ulm, 09.05.2023.
<b>hu</b>	<b>EU megfeleléségi nyilatkozat</b>		Az alulírott, a GARDENA Germany AB, Pf. 7454, S-103 92, Stockholm, Svédország megbízotti minőségében megerősíti, hogy az általunk alábbi kivitelben forgalomba hozott, lent nevezett eszköz(ök) megfelel(nek) az uniós irányelvekkel összhangba hozott nemzeti előírások követelményeinek, az EU biztonsági szabványainak és a konkrét termékre vonatkozó szabványoknak. Az eszköz(ök)nek velünk nem egyeztetett módosítása esetén ez a nyilatkozat érvényét veszti. Megfeleléséértékelési eljárás a 2000/14/EK irányelv 14. cikkének V. függeléke szerint, Zajszint: mért / garantált <sup>(1)</sup> . Benyújtott dokumentáció <sup>(2)</sup>   A CE-jelzés éve: 2018   Ulm, 2023-05-09
<b>it</b>	<b>Dichiarazione di conformità UE</b>		Il sottoscritto, in quanto soggetto autorizzato dal produttore, GARDENA Germany AB, PO Box 7454, S-103 92, Stoccolma, Svezia, dichiara che l'apparecchio/gli apparecchi di seguito denominato / i, nella versione da noi immessa in commercio, soddisfa / no i requisiti delle direttive UE armonizzate, degli standard di sicurezza europei e degli standard specifici per il prodotto. La presente dichiarazione perde di validità in caso di modifica dell'apparecchio / degli apparecchi non concordata con noi. Procedura di valutazione della conformità ai sensi dell'art. 14 2000/14/CE, Allegato V, Livello di rumorosità: misurato / garantito <sup>(1)</sup> . Documentazione depositata <sup>(2)</sup>   Anno di marcatura CE: 2018   Ulm, 2023-05-09
<b>lt</b>	<b>ES atitikties deklaracija</b>		Pasirašantysis, kaip gamintojo, GARDENA Germany AB, PO Box 7454, S-103 92, Stokholmas, Švedija, įgaliojatis atstovas patvirtina, kad žemiau nurodyto(-ų) prietaiso(-ų) modeliai, kurie buvo pagaminti mūsų gamyklose, atitinka darniausias ES direktyvas, ES saugumo standartus ir specifinius gaminio standartus. Atlikus bet kokį prietaiso(-ų) pakeitimą, kuris nėra suderintas su mumis, ši deklaracija praranda galiojimą. Atitikties įvertinimo procedūra pagal 2000/14/EB direktyvos 14 straipsnio V priedą, Triukšmo lygis: išmatuotas / garantuojamas <sup>(1)</sup> . Pridėta dokumentacija <sup>(2)</sup>   CE žymėjimo metai: 2018   Ulm, 2023-05-09
<b>lv</b>	<b>ES atbilstības deklarācija</b>		Zemā parakstījiesies persona kā ražotāja, uzņēmuma GARDENA Germany AB, PO Box 7454, S-103 92, Stokholma, Zviedrija, pilnvarotais pārstāvis apstiprina, ka tālāk norādītā(-s) ierīcē(-s) izpildījumā, kādā mēs to (tās) esam laiduši tirgū, atbilst saskaņota-jām ES direktīvām, ES drošības standartiem un konkrētajam produktam noteiktajiem standartiem. Ierīcē(-s) veicot ar mums nesaskaņotas izmaiņas, šī deklarācija zaudē savu spēku. Atbilstības novērtēšanas procedūra atbilstoši Direktīvas 2000/14/EK V pielikuma 14. punktam, Trokšņu līmenis: mērītais / garantētais <sup>(1)</sup> . Dokumentācijas atrašanās vieta: <sup>(2)</sup>   CE marķējuma gads: 2018   Ulm, 09.05.2023.
<b>nl</b>	<b>EU-conformiteitsverklaring</b>		De ondergetekende bevestigt als gevolmachtigde van de fabrikant, GARDENA Germany AB, PO Box 7454, S-103 92, Stockholm, Zweden, dat het / de onderstaand vermelde apparaat/apparaten in de door ons in de handel gebrachte uitvoering voldoet / voldoen aan de eisen van de geharmoniseerde EU-richtlijnen, EU-veiligheidsnormen en productspecifieke normen. Bij een niet met ons afgestemde verandering van het apparaat/de apparaten verliest deze verklaring haar geldigheid. Overeenstemmingsbeoordelingsprocedure volgens 2000/14/EG Art.14 Bijlage V, Geluidsniveau: gemeten / gegarandeerd <sup>(1)</sup> . Gedeponeerde documentatie <sup>(2)</sup>   Jaar van CE-markering: 2018   Ulm, 09-05-2023



no	<b>EF-samsvarserklæring</b>				Undertegnede bekrefter herved, som autorisert representant for produsenten, GARDENA Germany AB, PO Box 7454, S-103 92 Stockholm, Sverige, at enheten(e) angitt nedenfor er i samsvar med harmoniserte EU-retningslinjer, EU-standarder for sikkerhet og produktspesifikke standarder når de(n) forlater vår fabrikk. Denne bekreftelsen blir ugyldig hvis enheten(e) endres uten vårt samtykke. Prosedyre for samsvarsvurdering i henhold til 2000/14/EF art.14 vedlegg V, Støynivå: målt / garantert <sup>(1)</sup> . Deponert dokumentasjon <sup>(2)</sup>   CE-merkingsår: 2018   Ulm, 2023-05-09
	<b>Accu heksaks</b>	<b>Art.nr.</b>			
pl	<b>Deklaracja zgodności UE</b>				Niżej podpisany potwierdza jako upoważniony przedstawiciel producenta, spółki GARDENA Germany AB, PO Box 7454, S-103 92, Sztokholm, Szwecja, że określone poniżej urządzenie/-nia w wersji wprowadzonej przez nas do obrotu spełnia / -niają wymogi zharmonizowanych dyrektyw UE, norm bezpieczeństwa UE oraz norm dotyczących konkretnych produktów. Niniejsza deklaracja traci ważność w przypadku wprowadzania niezgodnych z nami zmian urządzenia / n. Procedura oceny zgodności zgodnie z dyrektywą 2000/14/WE, art. 14, załącznik V, Poziom hataś: zmierzony / gwarantowany <sup>(1)</sup> . Zdeponowana dokumentacja <sup>(2)</sup>   Rok oznakowania CE: 2018   Ulm, 2023-05-09
	<b>Akumulatorowe nożyce do żywopłotu</b>	<b>Nr artykułu</b>			
pt	<b>Declaração CE de Conformidade</b>				O abaixo-assinado, na qualidade de representante do fabricante, GARDENA Germany AB, PO Box 7454, S-103 92, Stockholm, Schweden, confirma que o(s) aparelho(s) a seguir designado(s) no modelo lançado por nós no mercado cumpre / cumprem os requisitos das diretivas UE harmonizadas, as normas de segurança UE e as normas específicas para estes produtos. Esta declaração perde a sua validade se forem realizadas alterações no(s) aparelho(s) sem o nosso consentimento. Procedimento de avaliação da conformidade de acordo com a diretiva 2000/14/CE, Artigo 14.º, Anexo V, Nível de ruído: medido / garantido <sup>(1)</sup> . Documentação depositada <sup>(2)</sup>   Ano de marcação CE: 2018   Ulm, 09/05/2023
	<b>Corta sebes a bateria</b>	<b>Artigo n.º</b>			
ro	<b>Declarație de conformitate UE</b>				Semnatarul, în calitate sa de împuternicit al producătorului GARDENA Germany AB, PO Box 7454, S-103 92, Stockholm, Suedia, confirmă că aparatul (aparatele) descrie în cele ce urmează, în execuția pusă de noi pe piață îndeplinește (îndeplinesc) cerințele directivei/armonizate UE, ale standardelor de siguranță UE și ale standardelor specifice produsului. În cazul modificării fără aprobarea noastră prealabilă a aparatului (aparateelor), această declarație își pierde valabilitatea. Procedura de evaluare a conformității în conformitate cu 2000/14/CE Art.14 Anexa V, Nivelul de zgomot: măsurat / garantat <sup>(1)</sup> . Documentație depusă <sup>(2)</sup>   Anul marcatului CE: 2018   Ulm, 2023-05-09
	<b>Trimmer de gard viu cu baterie</b>	<b>Art. nr.</b>			
ru	<b>Декларация соответствия ЕС</b>				Нижеподписавшийся официальный представитель компании GARDENA Germany AB, PO Box 7454, S-103 92, г. Стокгольм, Швеция, настоящим удостоверяет, что в момент отгрузки с завода указанные ниже изделия соответствуют согласованным директивам ЕС, стандартам безопасности ЕС и стандартам для конкретного изделия. Данный сертификат аннулируется в случае модификации изделия без нашего разрешения. Процедура оценки соответствия согласно 2000/14/EC Art.14, приложение V, Уровень шума: измеренный / гарантированный <sup>(1)</sup> . Размещенная документация <sup>(2)</sup>   Год маркировки CE: 2018   Ulm, 2023-05-09
	<b>Аккумуляторные ножницы для живой изгороди</b>	<b>Art. №</b>			
sk	<b>EÚ vyhlásenie o zhode</b>				Dolu podpísaný potvrdzuje, ako splnomocnený zástupca výrobcu, GARDENA Germany AB, PO Box 7454, S-103 92, Štokholm, Švédsko, že ďalej označené zariadenie / a vo vyhotovení uvedenom na trh spĺňa / jú požiadavky harmonizovaných smerníc EÚ, bezpečnostných štandardov EÚ a predpisov, špecifických pre dané výrobky. Pri zmene zariadenia / zariadení, ktorá nebola odsúhlasená našou spoločnosťou, stráca toto vyhlásenie platnosť. Postup posudzovania zhody podľa smernice 2000/14/ES článku 14 prílohy V, Hladina hluku: meraná / zaručená <sup>(1)</sup> . Uložená dokumentácia <sup>(2)</sup>   Rok udelenia označenia CE: 2018   Ulm, 09.05.2023
	<b>Akumulátorové nožnice na živý plot</b>	<b>č. v.</b>			
sl	<b>Izjava EU o skladnosti</b>				Spodaj podpisani kot pooblaščenec proizvajalca GARDENA Germany AB, PO Box 7454, S-103 92, Stockholm, Švedska, potrjuje, da v nadaljevanju označene naprave v izvedbi, v kakršni smo jih dali v promet, izpolnjujejo zahteve usklajenih direktiv EU, varnostnega standarda EU in standardov, ki veljajo za posamezne izdelke. V primeru spremembe naprave, ki ni usklajena z nami, ta izjava neha veljati. Postopek ugotavljanja skladnosti v skladu s členom 14 Direktive 2000/14/ES 14. priloga V, Raven hrupa: izmerjena / zajamčena <sup>(1)</sup> . Deponirana dokumentacija <sup>(2)</sup>   letnica oznake CE: 2018   Ulm, 09.05.2023
	<b>Akumulatorske škarje za živo mejo</b>	<b>Št. izd.</b>			
sr	<b>EZ deklaracija o usaglašenosti</b>				Dole potpisani ovim potvrđuje kao ovlašćeni predstavnik proizvođača kompanije GARDENA Germany AB, PO Box 7454, S-103 92 Stokholm, Švedska, ovim potvrđuje da dole navedeni uređaji u obliku plasiranom na tržište ispunjavaju zahteve harmonizovanih EU smernica, EU bezbednosnih standarda i standarda za određene proizvode. Ova izjava postaje ništavna u slučaju izmene uređaja koje nismo odobrili. Procedura provere usaglašenosti u skladu sa 2000/14/EZ član 14 aneksa V, Nivo buke: izmere / garantovan <sup>(1)</sup> . Predata dokumentacija <sup>(2)</sup>   Godina CE znaka: 2018   Ulm, 09.05.2023.
	<b>Baterijske makaze za živicu</b>	<b>Br. stavke</b>			
sv	<b>EU-försäkran om överensstämmelse</b>				Undertecknad intyggar som befullmäktigad företrädare för tillverkaren, GARDENA Germany AB, PO Box 7454, S-103 92, Stockholm, Sverige, att nedan angiven apparat / nedan angivna apparater i det utförande vi har släppt på marknaden, uppfyller fordringarna i de harmoniserade EU-direktiven, EU-säkerhetsstandarderna och de produktspecifika standarderna. Denna försäkran upphör att gälla vid en ändring av apparaten / apparaterna som inte har stämts av med oss. Förfarande för bedömning av överensstämmelse enligt 2000/14/EG art.14 bilaga vi, Bullernivå: uppmätt / garanterad <sup>(1)</sup> . Desatt dokumentation <sup>(2)</sup>   År för CE-märkning: 2018   Ulm, 2023-05-09
	<b>Accu-häcksax</b>	<b>Artikelnr</b>			
sq	<b>Deklarata e konformitetit e KE-së</b>				Nëpërmjet këtij dokumenti, i nënshkruari vërteton si përfaqësues i autorizuar i prodhuesit, GARDENA Germany AB, PO Box 7454, S-103 92, Stockholm, Sweden, se, në momentin e largimit nga fabrika, njësia/njësitë e përcaktuara më poshtë është/janë në përputhje me udhëzimet e harmonizuara të BE-së, standardet e sigurisë të BE-së dhe standardet specifike të produktit. Kjo certifikatë bëhet e pavlefshme nëse njësia/njësitë modifikohet/modifikohen pa miratimin tonë. Procedura e vlerësimit të konformitetit sipas nenit 14 të Direktivës 2000/14/KE, Shtojca V, Niveli i zhurmës: i matur / i garantuar <sup>(1)</sup> . Dokumentacioni i depozituar <sup>(2)</sup>   Viti i markimit CE: 2018   Ulm, 2023-05-09
	<b>Prerëse ligustrash me bateri</b>	<b>Nr. i artikullit</b>			
tr	<b>AT Uyumluluk Bildirimi</b>				Aşağıda imzası bulunan GARDENA Germany AB, PO Box 7454, S-103 92, Stockholm, İsveç üretici yetkili temsilcisi, aşağıda belirtilen ünitelerin fabrikamızdan ayrılırken uyumlu hale getirilmiş AB yönergeleri, AB güvenlik standartları ve ürüne özel standartlara uygun olduğunu onaylamaktadır. Üniteler, onayımız olmadan değiştirilirse bu sertifika geçerliliğini yitirir. 2000/14/AT Madde 14 Ek V uyarınca Uyumluluk Değerlendirme prosedürü, Gürültü düzeyi: ölçülmüş / garantilidir <sup>(1)</sup> . Gönderilen Belgeler <sup>(2)</sup>   CE işareti yılı: 2018   Ulm, 2023-05-09
	<b>Akülü çit budayıcı</b>	<b>Parça No.</b>			
uk	<b>Декларація про відповідність ЄС</b>				Особи, що підписали цей документ як представники виробника, компанії GARDENA Germany AB, PO Box 7454, S-103 92, Стокгольм, Швеція, цим документом затверджує, що на момент виходу з нашого заводу вироби, що зазначені нижче, відповідали узгодженим вказівкам ЄС, стандартам ЄС із безпеки та спеціальним стандартам, застосовним до цих виробів. У разі внесення не затверджених нами змін до виробів, цей сертифікат анулюється. Було проведено процедуру оцінки відповідності згідно з додатком V статті 14 Директиви Ради Європи 2000/14/EC, Рівень шуму, виміряний / гарантований <sup>(1)</sup> . Депонована документація <sup>(2)</sup>   Рік маркування CE: 2018   М. Ульм, 09.05.2023
	<b>Акумуляторний садовий секатор</b>	<b>Art. №</b>			
	<b>EasyCut Li</b>	<b>9836-xx</b>	<b>(1) 85 dB(A) / 87 db(A)</b>	2006/42/EG 2000/14/EG 2014/30/EU 2011/65/EU	EN ISO 12100 EN 62841-1 EN 62841-4-2 EN 62233 EN IEC 63000
					
			<p>(2) GARDENA Technische Dokumentation M. Jäger Hans-Lorenser-Str. 40 89079 Ulm/Germany</p>		
					
			<p><b>Martin Lienhard</b> Senior Vice President Business Unit Electric and Battery</p>		

<p><b>en UKCA Declaration of Conformity</b></p> <p>The manufacturer: GARDENA Germany AB, PO Box 7454, S-103 92 Stockholm, Sweden hereby certifies, when leaving our factory, the unit(s) indicated below is/are in accordance with the UK Regulations, designated standards of safety and product specific designated standards. This certificate becomes void if the units are modified without our approval.</p>	
Description of the Product:	<b>Hedge Trimmer</b>
Product Type:	<b>EasyCut Li</b>
Article Number:	<b>9836-xx</b>
UK Regulations:	<b>S.I. 2008/1597</b> <b>S.I. 2016/1091</b> <b>S.I. 2012/3032</b> <b>S.I. 2001/1701</b>
Designated Standards:	<b>EN ISO 12100</b> <b>EN 62841-1</b> <b>EN 62841-4-2</b> <b>EN 62233</b>
UK Importer/Authorised Representative:	<b>Husqvarna UK Limited</b> <b>Preston Road</b> <b>Aycliffe</b> <b>County Durham</b> <b>UK</b> <b>DL5 6 UP</b>
Deposited Documentation:	<b>GARDENA Technische Dokumentation</b> <b>M. Jäger</b> <b>Hans-Lorenser-Str. 40</b> <b>89079 Ulm / Germany</b>
Noise level: measured / guaranteed	<b>85 dB(A) / 87 dB(A)</b>
Conformity Assessment Procedure:	<b>According to S.I. 2001/1701 Art. 11 Schedule 8</b>
Aycliffe, 09.05.2023	 <b>Martin Lienhard</b> Senior Vice President Business Unit Electric and Battery



**Deutschland / Germany**

GARDENA Manufacturing GmbH  
Central Service  
Hans-Lorenser-Straße 40  
D-89079 Ulm  
Produktfragen:  
(+49) 731 490-123  
Reparaturen:  
(+49) 731 490-290  
www.gardena.com/de/kontakt

**Albania**

KRAFT SHPK  
Autosстрада Tirane-Durres  
Km 7  
1051 Tirane  
Phone: (+35) 69 877 7821  
info@kraft.al

**Argentina**

ROBERTO C. RUMBO S.R.L.  
Predio Norlog  
Lote 7  
Benavidez, ZC. 1621  
Buenos Aires  
Phone: (+54) 11 5263-7862  
ventas@rumbosri.com.ar

**Armenia**

AES Systems LLC  
Marshal Babajanyan Avenue 56/2  
0022 Yerevan  
Phone: (+374) 60 651 651  
masisohanyan@icloud.com

**Australia**

Husqvarna Australia Pty. Ltd.  
Locked Bag 5  
Central Coast BC  
NSW 2252  
Phone: (+61) (0) 2 4352 7400  
customer.service@husqvarna.com.au

**Austria / Österreich**

Husqvarna Austria GmbH  
Industriezeile 36  
4010 Linz  
Tel.: (+43) 732 77 01 01-485  
service.gardena@husqvarnagroup.com

**Azerbaijan**

Progres Xüsusi Firması  
Aliyar Aliyev 212, Baku, Azerbaijan  
Sales: +994 70 326 07 14  
Aftersales: +994 77 326 07 14  
www.progress-garden.az  
info@progress-garden.az

**Bahrain**

M.H. Al-Mahroos  
BUILDING 206, BLOCK 356,  
ROAD 326  
Salthiya  
Phone: +973 1740 8090  
almahroos@almahroos.com

**Belarus / Беларусь**

ООО «Мастер Гарден»  
220118, г. Минск,  
улица Шаранговича, дом 7а  
Tel.: (+375) 17 257 00 33  
mg@mastergarden.by

**Belgium**

Husqvarna Belgium nv  
Gardena Division  
Leuvensesteenweg 542  
Planet II E  
1930 Zaventem  
België

**Bosnia / Herzegovina**

Silk Trade d.o.o.  
Poslovna Zona Vila Br. 20  
Phone: (+387) 61 165 593  
info@silktrade.com.ba

**Brazil**

Nordtech Maquinas e Motores Ltd.  
Avenida Juscelino Kubitschek  
de Oliveira Curitiba  
3003 Brazil  
Phone: (+55) 41 3595-9600  
contato@nordtech.com.br  
www.nordtech.com.br

**Bulgaria**

AGROLAND България АД  
бул. 8 Декември, № 13  
Офис 5  
1700 Студентски град  
Совля  
Tel.: (+359) 24 66 6910  
info@agroland.eu

**Canada / USA**

GARDENA Canada Ltd.  
125 Edgeware Road  
Unit 15 A  
Brampton L6Y 0P5  
ON, Canada  
Phone: (+1) 905 792 93 30  
gardena.customerervice@husqvarnagroup.com

**Chile**

REPRESENTACIONES JICE S.A.  
AV. DEL VALLE NORTE 857 PISO 4  
HUECHURABA, SANTIAGO, CHILE  
Phone: (+56) 2 2414 2600  
contacto@jice.cl

**China**

Husqvarna (Shanghai)  
Management Co., Ltd.  
富世华 (上海) 管理有限公司  
3F, Benq Square B,  
No 207, Song Hong Rd.,  
Chang Ning District,  
Shanghai, PRC. 200335  
上海市长宁区崧虹路207号明  
基广场B座3楼, 邮编: 200335

**Colombia**

Equipos de Toyama Colombia SAS  
Cra. 68 D No 25 B 86 Of. 618  
Edificio Torre Central  
Bogotá  
Phone: +57 (1) 703 95 20 /  
+57 (1) 703 95 22  
servicioalcliente@toyama.com.co  
www.toyama.com.co

**Costa Rica**

Exim CIA Costa Rica  
Calle 25A, B°, Montelegre  
Zapote  
San José  
Costa Rica  
Phone: (+506) 2221-5654 / (+506) 2221-5659  
eximcostarica@gmail.com

**Croatia**

Husqvarna Austria GmbH  
Industriezeile 36  
4010 Linz  
Phone: (+43) 732 77 01 01-485  
service.gardena@husqvarnagroup.com

**Cyprus**

Pantelis Papadopoulos S.A.  
92 Athinon Avenue  
Athens  
10442 Greece  
Phone: (+30) 21 0519 3100  
infocyp@papadopoulos.com.gr

**Czech Republic**

Gardena  
Service Center Vrbno  
c/o Husqvarna  
Manufacturing CZ s.r.o.  
Jesenická 146  
79326 Vrbno pod Prádemem  
Phone: 800 100 425  
servis@gardena.cz

**Denmark**

GARDENA DANMARK  
Lejvej 19, st.  
3500 Værløse  
Tlf.: (+45) 70 26 47 70  
gardenadk@husqvarnagroup.com  
www.gardena.com / dk

**Dominican Republic**

BOSQUESA S.R.L.  
Carretera Santiago Licey  
Km. 5 ½  
Esquina Copal II.  
Santiago De Los Caballeros  
51000 Dominican Republic  
Phone: (+1) 809-562-0476  
contacto@bosquesa.com.do

**Egypt**

Universal Agencies Co  
26, Abdel Hamid Lotfy St.  
Giza  
Phone: (+20) 3 761 57 57

**Estonia**

Husqvarna Eesti OÜ  
Valdeku 132  
EE-11216 Tallinn  
info@gardena.ee

**Finland**

Oy Husqvarna Ab  
Juurakkote 5 B 2  
01510 Vantaa  
www.gardena.fi

**France**

Husqvarna France  
9/11 Allée des pierres mayettes  
92635 Gennevilliers Cedex  
France  
http://www.gardena.com/fr  
N° AZUR: 0 810 00 78 23  
(Prix d'un appel local)

**Georgia**

Transporter LLC  
#70, Belashtvili street  
0150 Tbilisi, Georgia  
Number: (+995) 322 14 71 71  
info@transporter.com.ge  
www.transporter.com.ge

**Service Address and Importer to Great Britain**

Husqvarna UK Ltd  
Preston Road  
Aycliffe Industrial Park  
Newton Aycliffe  
County Durham  
DL5 6UP  
Phone: (+44) (0) 344 844 4558  
info.gardena@husqvarna.co.uk

**Greece**

Π.ΠΑΠΑΔΟΠΟΥΛΟΣ ΑΕΒΕ  
Λεωφ. Αθηνών 92  
Αθήνα  
Τ.Κ. 104 42  
Ελλάδα  
Τηλ. (+30) 210 5193 100  
info@papadopoulos.com.gr

**Hong Kong**

Tung Tai Company  
151-153 Hoi Bun Road  
Kwun Tong, Kowloon  
Hong Kong  
Phone: (+852) 3583 1662  
admin@tungtaico.com

**Hungary**

Husqvarna Magyarorszag Kft.  
Ezred u. 1 - 3  
1044 Budapest  
Phone: (+36) 1 251-4161  
vevoszolgalat.husqvarna@husqvarna.hu

**Iceland**

BYKO ehf.  
Skemmuvegji 2a  
200 Kópavogur  
Phone: (+354) 515 4000  
byko@byko.is

**India**

MHG Verstlun ehf  
Vikurvart 8  
203 Kópavogur  
Phone: (+354) 544 4656

**India**

B K RAMAN AND CO  
Plot No. 185, Industrial Area,  
Phase-2, Ram Darbar  
Chandigarh  
160002 India  
Phone: (+91) 98140 06530  
raman@jaganhardware.com

**Iraq**

Alshiemal Alakhdar Company  
Al-Faysaliah, Near Estate Bank  
Mosul  
Phone: (+964) 78 18 46 75

**Ireland**

Liffey Distributors Ltd.  
309 NW Business Park, Ballycoolen  
15 Dublin  
Phone: (+353) 1 824 2600  
info@liffeyd.com

**Israel**

HAGARIN LTD.  
2 Nahal Harif St.  
8122201 Yavne  
internet@hagarin.co.il  
Phone: (+972) 8-932-0400

**Italy**

Husqvarna Italia S.p.A.  
Centro Direzionale Pianum  
Via del Lavoro 2, Scala B  
22036 ERBA (CO)  
Phone: (+39) (0) 31 4147700  
assistenza.italia@it.husqvarna.com

**Japan**

Husqvarna Zenoah Co. Ltd. Japan  
1-9 Minamidai, Kawagoe  
350-1165 Saitama  
Japan  
gardena-jp@husqvarnagroup.com

**Kazakhstan**

ТОО "Гарден"  
Адрес: Қазақстан, г. Алматы,  
ул. Таврическая, 155/1  
Тел.: (+7) (727) 355 64 00 /  
(+7) (700) 355 64 00  
lamed@lamed.kz

**Kazakh**

Мекен-жайы: Қазақстан,  
Алматы қ.,  
көш. Таврическая, 155/1  
Тел.: (+7) (727) 355 64 00 /  
(+7) (700) 355 64 00  
lamed@lamed.kz

**Kuwait**

Palms Agro Production Co  
Al Rai- Fourth Ring Road – Block 56.  
P.O.Box 1976 Safat  
13020 Al-Rai  
Phone: (+965) 24 73 07 45  
info@palms-kw.com

**Kyrgyzstan**

00s0 Alye Maki  
Av. Molodaya Guardia 83  
720014 Bishkek  
Phone: (+996) 312 322115

**Latvia**

Husqvarna Latvija SIA  
Ulbrokas 19A  
LV-1021 Riga  
info@gardena.lv

**Lebanon**

Technomec  
Safra Highway (Beirut – Tripoli) Center  
622 Mezher Bldg.  
P.O.Box 215  
Jounieh  
Phone: (+961) 9 853527 /  
(+961) 3 855481  
technomec@idm.net.lb

**Lithuania**

UAB Husqvarna Lietuva  
Atėtilės pl. 77C  
LT-52104 Kaunas  
info@gardena.lt

**Luxembourg**

Magasins Jules Neuberg  
39, rue Jacques Stas  
Luxembourg-Gaspérich 2549  
Case Postale No. 12  
Luxembourg 2010  
Phone: (+352) 40 14 01  
api@neuberg.lu

**Malaysia**

Glomedic International Sdn Bhd  
Jalan Ruang No. 30  
Shah Alam, Selangor  
40150 Malaysia  
Phone: (+60) 3-7734 7997  
oase@glomedic.com.my

**Malta**

I.V. Portelli & Sons Ltd.  
85, 86, Triq San Pawl  
Rabat - RBT 1240  
Phone: (+356) 2145 4289

**Mauritius**

Esquire Maison Ltée  
La City Trianon, St Jean  
Quatre Bornes  
Phone: (+230) 460 85 85  
digital@espacemaison.mu

**Mexico**

AFOSA  
Av. Lopez Mateos Sur # 5019  
Col. La Calma 45070  
Zapopan, Jalisco, Mexico  
Phone: (+52) 33 3818-3434  
isolis@afosa.com.mx

**Moldova**

Convel SRL  
Republica Moldova,  
mun. Chisinau,  
sos. Muncesti 284  
Phone: (+373) 22 857 126  
www.convel.md

**Mongolia**

Soyoj Gardening Shop  
Narmi Rd  
Ulaanbaatar  
14230 Mongolia  
Phone: +976 7777 5080  
soyjoj@magicnet.mn

**Morocco**

Proekp  
64 Rue de la Participation  
Casablanca-Roches Noires  
20303 Morocco  
Phone: (+212) 661342107  
hicham.hafan@proekp.ma

**Netherlands**

Husqvarna Nederland B.V.  
GARDENA Division  
Postbus 50131  
1305 AC ALMERE  
Phone: (+31) 36 521 00 10  
info@gardena.nl

**Neth. Antilles**

Jonka Enterprises N.V.  
Sta. Rosa Weg 196  
P.O. Box 8200  
Curaçao  
Phone: (+599) 9 767 66 55  
info@jonka.com

**New Zealand**

Husqvarna New Zealand Ltd.  
PO Box 76-437  
Manukau City 2241  
Phone: (+64) (0) 9 9202410  
support.nz@husqvarna.co.nz

**North Macedonia**

Sinpeks d.o.o.  
Ul. Kravarski Pat Bb  
7000 Bitola  
Phone: (+389) 47 20 85 00  
sinpeks@mt.net.mk

**Norway**

Husqvarna Norge AS  
Gardena Division  
Trøskenveien 36  
1708 Sarpsborg  
info@gardena.no

**Northern Cyprus**

Mediterranean Home & Garden  
No 150 Alsancak, Karaoglanolu  
Caddesi Girne  
Phone: (+90) 392 821 33 80  
info@medgardener.com

**Oman**

General Development Services  
PO 1475, PC - 111  
Seeb  
111 Oman  
Phone: 96824582816  
gdsoman@gdsoman.com

**Paraguay**

Agrofield SRL  
AV. CHOFERES DEL CHACO  
1449 C/25 DE MAYO  
Asuncion  
Phone: (+595) 21 608 656  
consultas@agrofield.com.py

**Peru**

Sieras y Herramientas Forestal SAC  
Av. Las Gaviotas 833, Chorrillos  
Lima  
Phone: (+51) 1 2 52 02 52  
supervisorventas1@siersac.com  
www.siersac.com

**Philippines**

Royal Dragon Traders Inc  
10 Linaw Street, Barangay  
Saint Peter Quezon City  
1114 Philippines  
Phone: (+63) 2 7426893  
aida.fernandez@rdtr.com.ph

**Poland**

Gardena Service Center Vrbno  
c/o Husqvarna Manufacturing CZ  
s.r.o. Jesenická 146  
79326 Vrbno pod Prádemem  
Czech Republic  
Phone: (22) 336 78 90  
servis@gardena.pl

**Portugal**

Husqvarna Portugal, SA  
Lagoa - Albarraque  
2635 - 595 Rio de Mouro  
Phone: (+351) 21 922 85 30  
Fax: (+351) 21 922 85 36  
info@gardena.pt

**Romania**

Madex International Srl  
Sosaua Odai 117 - 123,  
RO 013603 Bucuresti, S1  
Phone: (+40) 21 352 7603  
madex@ines.ro

**Russia / Россия**

ООО «Хускарна»  
141400, Московская обл.,  
г. ХИМКИ,  
улица Ленинградская,  
владение 39, стр.6  
Бизнес Центр  
«Химки Бизнес Парк»,  
помещение 0B02\_04  
http://www.gardena.ru

**Saudi Arabia**

SACO  
Takhassusi Main Road P.O. Box:  
86387 Riyadh 12863  
40011 Saudi Arabia  
Phone: (966) 11 482 8877  
webmaster@saco-ksa.com

**Al Futtaim Pioneer Trading**

5147 Al Farooq Dist.  
Riyadh 7991  
Phone: (+971) 4 206 6700  
Owais.Khan@alfuttaim.com

**Serbia**

Domel d.o.o.  
Slobodana Đurića 21  
11000 Beograd  
Phone: (+381) 11 409 57 12  
office@domel.rs

**Singapore**

Hy-Ray PRIVATE LIMITED  
40 Jalan Pemimpin  
#02-08 Tai Ann Building  
Singapore 577185  
Phone: (+65) 6253 2277  
info@hyray.com.sg

**Slovak Republic**

Gardena  
Service Center Vrbno  
c/o Husqvarna  
Manufacturing CZ s.r.o.  
Jesenická 146  
79326 Vrbno pod Prádemem  
Phone: 0800 154044  
servis@gardena.sk

**Slovenia**

Husqvarna Austria GmbH  
Industriezeile 36  
4010 Linz  
Phone: (+43) 732 77 01 01-485  
service.gardena@husqvarnagroup.com

**South Africa**

Husqvarna South Africa (Pty) Ltd  
Lifestyle Business Park –  
Ground Floor Block A Cnr  
Beyers Naude Drive and Ysterhout  
Road Randpark Ridge, Randburg  
Phone: (+27) 10 015 5750  
service@gardena.co.za

**South Korea**

Kyung Jin Trading Co., Ltd  
8F Haengbok Building, 210,  
Gangnam-Daero 137-891 Seoul  
Phone: (+82) 2 574 6300  
kjh@kjh.co.kr

**Spain**

Husqvarna España S.A.  
Calle de Rivas nº 10  
28052 Madrid  
Phone: (+34) 91 708 05 00  
atencioncliente@gardena.es

**Sri Lanka**

Hunter & Company Ltd.  
130 Front Street  
Colombo  
Phone: 94-11 232 81 71  
hunters@eureka.lk

**Suriname**

Deto Handelmaatschappij N.V.  
Kerkampweg 72-74  
P.O. Box: 12782  
Paramaribo  
Suriname  
Phone: (+597) 43 80 50  
info@deto.sr

**Sweden**

Husqvarna AB /  
GARDENA Sverige  
Drottninggatan 2  
561 82 Huskvarna  
Sverige  
Phone: (+46) (0) 36-14 60 02  
service@gardena.se

**Switzerland / Schweiz**

Husqvarna Schweiz AG  
Consumer Products  
Industriestrasse 10  
5506 Mägenwil  
Phone: (+41) (0) 62 887 37 90  
info@gardena.ch

**Taiwan**

Hong Ying Trading Co., Ltd.  
No. 46 Wu-Kun-Wu Road  
New Taipei City  
Phone: (+886) (02) 2298 1486  
salesgd1@7friends.com.tw

**Tajikistan**

ARIERS JV LLC  
39, Ayni Street, 734024  
Dushanbe, Tajikistan

**Thailand**

Spica Co. Ltd.  
243/2 Onnuh Rd., Prawat  
Bangkok  
10250 Thailand  
Phone: (+66) (0)2721 7373  
surapong@spica-siam.com

**Tunisia**

Société du matériel agricole et maritime  
Nouveau port de pêche de Slax Bp 33  
Slax 3065  
Phone: (+216) 98 419047 /  
(+216) 74 497614  
commercial@smatunisia.com

**Türkiye**

Dost Bahçe  
Yunus Mah. Adil Sk. No:3  
Kartal  
Istanbul  
34873 Türkiye  
Phone: (+90) 216 389 39 39

**Turkmenistan**

I.E. Orazmuhamedov Nurmuhammet  
80 Ataturk, BEREKARAR Shopping Center,  
Ground floor, A77b,  
Ashgabat 744000  
TURKMENISTAN  
Phone: (+993) 12 468859  
Mob: (+993) 62 222887  
info@jayhymat.com /  
bekgyev@jayhymat.com  
www.jayhymat.com

**UAE**

Al-Futtaim ACE Company  
L.L.C Building, Al Rebat Street  
Festival City, Dubai  
7880 UAE  
Phone: (+971) 4 206 6700  
ace@alfuttaim.ae

**Ukraine / Україна**