

EasyCut Li

Art. 9836

el **Οδηγίες χρήσης**
Μπορντουροψάλιδο μπαταρίας

01

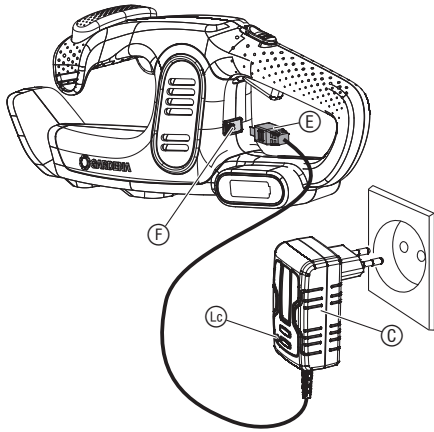

02

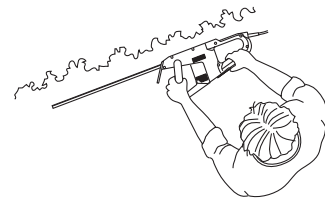

03

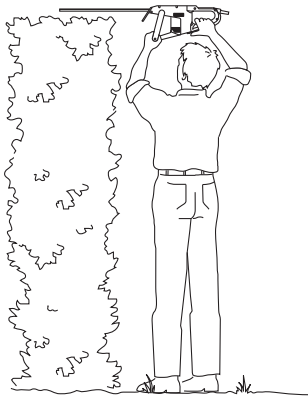

04

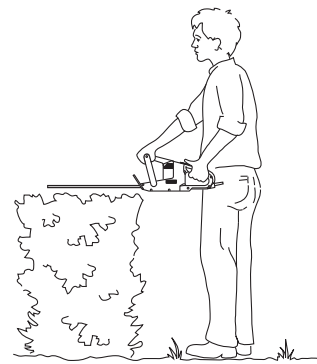

05

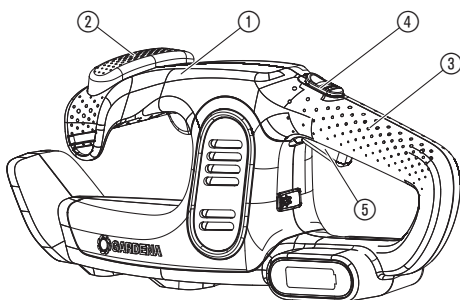

M1

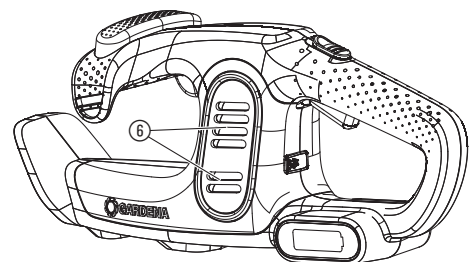

Προβλεπόμενη χρήση:

Το **Μπορντουροψάλιδο GARDENA** προορίζεται για την κοπή φραχτών από θάμνους, θάμνων, μακρόβιων φυτών και χλοοταπίτων σε ιδιωτικούς κήπους.

Το προϊόν δεν ενδείκνυται για λειτουργία μεγάλης διάρκειας.



ΚΙΝΔΥΝΟΣ! Πρόκληση σωματικής βλάβης!

→ Μην χρησιμοποιείτε το προϊόν για την κοπή επιφανειών γρασιδιού/ άκρων γρασιδιού, για τον τεμαχισμό υλικών ή για λιπασματοποίηση

1. ΑΣΦΑΛΕΙΑ

ΣΗΜΑΝΤΙΚΟ!

Μελετήστε με προσοχή τις οδηγίες χρήσης και φυλάξτε τις για μελλοντική χρήση.

Σύμβολα επάνω στο προϊόν:



Μελετήστε τις οδηγίες χρήσης.



Φοράτε πάντοτε εγκεκριμένες ωτοασπίδες.
Φοράτε πάντοτε εγκεκριμένα γυαλιά προστασίας.



Κίνδυνος – Κρατάτε τα χέρια σας μακριά από το μαχαίρι.



Μην εκθέτετε το μηχάνημα στη βροχή.



Για το φορτιστή:
Αποσυνδέστε αμέσως το φις από την πρίζα αμέσως όταν το καλώδιο έχει υποστεί ζημίες ή έχει κοπεί.

Γενικές υποδείξεις ασφαλείας

Γενικές υποδείξεις ασφαλείας για ηλεκτρικά εργαλεία



ΠΡΟΕΙΔΟΠΟΙΗΣΗ!

Διαβάστε όλες τις υποδείξεις ασφαλείας και τις οδηγίες. Σε περίπτωση παραλείψεων κατά την τήρηση των υποδείξεων ασφαλείας και των οδηγιών δεν αποκλείονται ηλεκτροπληξία, πυρκαγιά και/ή σοβαροί τραυματισμοί.

Φυλάξτε όλες τις υποδείξεις ασφαλείας και τις οδηγίες για μελλοντική χρήση. Ο χρησιμοποιούμενος στις υποδείξεις ασφαλείας όρος «ηλεκτρικό εργαλείο» αναφέρεται σε ηλεκτρικά εργαλεία (με καλώδιο) που λειτουργούν με παροχή ρεύματος δικτύου και σε ηλεκτρικά εργαλεία με μπαταρία (χωρίς καλώδιο).

1) Ασφάλεια εργασίας

α) Διατηρείτε το χώρο εργασίας καθαρό και καλά φωτιζόμενο.

Ένας χώρος εργασίας χωρίς καλό φωτισμό και χωρίς τάξη μπορεί να προκαλέσει ατυχήματα.

β) Μην εργάζεστε με το ηλεκτρικό εργαλείο σας σε περιβάλλον με κίνδυνο έκρηξης όπου υπάρχουν εύφλεκτα υγρά, αέρια ή σκόνης.

Τα ηλεκτρικά εργαλεία δημιουργούν σπινθήρες που μπορούν να προκαλέσουν ανάφλεξη της σκόνης ή των ατμών.

γ) Κατά τη χρήση ηλεκτρικών εργαλείων απομακρύνετε παιδιά και άλλα άτομα. Εάν αποσπαστεί η προσοχή σας, ενδέχεται να χάσετε τον έλεγχο του εργαλείου.

2) Ηλεκτρική ασφάλεια

α) Το φις σύνδεσης του ηλεκτρικού εργαλείου πρέπει να ταιριάζει στην πρίζα. Δεν επιτρέπεται καμία τροποποίηση του φις. Μην χρησιμοποιείτε φις προσαρμογέα με ηλεκτρικά εργαλεία που διαθέτουν προστασία γείωσης. Μη τροποποιημένα φις και κατάλληλες πρίζες περιορίζουν τον κίνδυνο ηλεκτροπληξίας.

β) Αποφεύγετε την επαφή του σώματος με γειωμένες επιφάνειες, όπως σωλήνες, σώματα καλοριφέρ, ηλεκτρικές εστίες και ψυγεία. Υφίσταται αυξημένος κίνδυνος ηλεκτροπληξίας όταν το σώμα σας είναι γειωμένο.

γ) Μην εκθέτετε τα ηλεκτρικά εργαλεία στη βροχή ή στην υγρασία. Η διείσδυση νερού σε ηλεκτρικό εργαλείο αυξάνει τον κίνδυνο ηλεκτροπληξίας.

δ) Μην χρησιμοποιείτε εσφαλμένα το καλώδιο για να μεταφέρετε, να κρεμάσετε το ηλεκτρικό εργαλείο ή να αποσυνδέσετε το φις από την πρίζα. Διατηρείτε το καλώδιο μακριά από επιφάνειες υψηλής θερμοκρασίας, λάδι, αιχμηρές άκρες ή περιστρεφόμενα ή κινούμενα εξαρτήματά του. Τα ελαττωματικά ή μπερδεμένα καλώδια αυξάνουν τον κίνδυνο ηλεκτροπληξίας.

el Μπορντουροψάλιδο μπαταρίας

1. ΑΣΦΑΛΕΙΑ	56
2. ΧΕΙΡΙΣΜΟΣ	58
3. ΣΥΝΤΗΡΗΣΗ	59
4. ΑΠΟΘΗΚΕΥΣΗ	59
5. ΑΝΤΙΜΕΤΩΠΙΣΗ ΣΦΑΛΜΑΤΩΝ	59
6. ΤΕΧΝΙΚΑ ΧΑΡΑΚΤΗΡΙΣΤΙΚΑ	59
7. ΕΞΑΡΤΗΜΑΤΑ	59
8. ΣΕΡΒΙΣ	60
9. ΑΠΟΡΡΙΨΗ	60

Μετάφραση των πρωτότυπων οδηγιών χρήσης



Αυτό το προϊόν δεν προορίζεται για χρήση από άτομα (συμπεριλαμβανομένων παιδιών) με περιορισμένες φυσικές, αισθητικές ή νοητικές ικανότητες ή χωρίς εμπειρία και/ή γνώσεις, εκτός και αν επιβλέπονται από ένα άτομο υπεύθυνο για την ασφάλειά τους ή έχουν λάβει οδηγίες από αυτό το άτομο για το πώς πρέπει να χρησιμοποιείται το προϊόν. Τα παιδιά πρέπει να επιβλέπονται ώστε να διασφαλίζεται ότι δεν παίζουν με το προϊόν. Συνιστούμε τη χρήση του προϊόντος μόνο από άτομα άνω των 16 ετών.

- ε) Εάν εργάζεστε με το ηλεκτρικό εργαλείο σε υπαίθριο χώρο, χρησιμοποιείτε αποκλειστικά καλώδια προέκτασης κατάλληλα για υπαίθριο χώρο. Η χρήση κατάλληλου για υπαίθριους χώρους καλωδίου προέκτασης περιορίζει τον κίνδυνο ηλεκτροπληξίας.
- στ) Εάν πρέπει να χρησιμοποιήσετε αναγκαστικά το ηλεκτρικό εργαλείο σε υγρό περιβάλλον, χρησιμοποιείτε διακόπτη προστασίας από ρεύματα διαρροής. Η χρήση του διακόπτη προστασίας από ρεύματα διαρροής περιορίζει τον κίνδυνο ηλεκτροπληξίας.
- 3) Ασφάλεια προσωπικού**
- α) Είστε προσεκτικοί, προσέχετε τι κάνετε και χρησιμοποιείτε το ηλεκτρικό εργαλείο με σύνεση κατά την εργασία. Δεν επιτρέπεται να χρησιμοποιείτε ηλεκτρικά εργαλεία εάν είστε κουρασμένος ή άρρωστος ούτε είστε υπό την επήρεια ναρκωτικών, αλκοόλ ή φαρμάκων. Μια στιγμή απροσεξίας κατά το χειρισμό του ηλεκτρικού εργαλείου μπορεί να προκαλέσει σοβαρούς τραυματισμούς.
- β) Χρησιμοποιείτε μέσα ατομικής προστασίας και φοράτε πάντοτε προστατευτικά γυαλιά. Η χρήση μέσων ατομικής προστασίας όπως μάσκα κατά σκόνης, αντιολισθητικά παπούτσια ασφαλείας, προστατευτικό κράνος ή ωτοασπίδες ανάλογα με το είδος και τη χρήση του ηλεκτρικού εργαλείου περιορίζει τον κίνδυνο τραυματισμών.
- γ) Αποφεύγετε την τυχαία θέση σε λειτουργία. Βεβαιώνετε ότι το ηλεκτρικό εργαλείο είναι απενεργοποιημένο προτού το συνδέσετε στην παροχή ρεύματος και/ή με τη μπαταρία ή προτού το σηκώσετε ή το μεταφέρετε. Εάν κατά τη μεταφορά του ηλεκτρικού εργαλείου έχετε το δάκτυλό σας στο διακόπτη ή εάν το συνδέσετε ενεργοποιημένο στην παροχή ρεύματος, μπορούν να προκύψουν ατυχήματα.
- δ) Αφαιρείτε τα εργαλεία ρύθμισης ή τα κλειδιά βίδας προτού ενεργοποιήσετε το ηλεκτρικό εργαλείο. Ένα εργαλείο ή ένα κλειδί που βρίσκεται σε περιστρεφόμενο τμήμα της συσκευής μπορεί να προκαλέσει τραυματισμούς.
- ε) Αποφεύγετε κάθε μη φυσιολογική στάση του σώματος. Φροντίστε κατά την εργασία ώστε η στάση του σώματός σας να είναι ασφαλής και διατηρείτε ανά πάσα στιγμή την ισορροπία σας. Έτσι είστε σε θέση να ελέγχετε καλύτερα το ηλεκτρικό εργαλείο σε απροσδόκητες καταστάσεις.
- στ) Φοράτε πάντοτε κατάλληλα ενδύματα. Μην φοράτε φαρδιά ενδύματα ή κοσμήματα. Φροντίζετε ώστε τα μαλλιά, τα νύχια και τα γάντια σας να είναι μακριά από κινούμενα εξαρτήματα. Τα φαρδιά ενδύματα, κοσμήματα και μακριά μαλλιά ενδέχεται να παρασυρθούν από κινούμενα εξαρτήματα.
- ζ) Εάν μπορούν να εγκατασταθούν συστήματα αναρρόφησης και συλλογής σκόνης, βεβαιώνετε ότι αυτά έχουν συνδεθεί και χρησιμοποιούνται σωστά. Η χρήση συστήματος αναρρόφησης σκόνης μπορεί να περιορίσει τους κινδύνους από τη σκόνη.
- η) Μην θεωρείτε ασφαλή ότι είστε ασφαλείς και μην παραβλέπετε τους κανόνες ασφαλείας για τα ηλεκτρικά εργαλεία, ακόμη και όταν έχετε εξοικειωθεί με το ηλεκτρικό εργαλείο ύστερα από επανειλημμένη χρήση. Ο απρόσεκτος χειρισμός μπορεί να έχει ως αποτέλεσμα την πρόκληση σοβαρών τραυματισμών μέσα σε λίγα δευτερόλεπτα.
- 4) Χρήση και χειρισμός του ηλεκτρικού εργαλείου**
- α) Μην υπερφορτώνετε το μηχάνημα. Χρησιμοποιείτε το κατάλληλο για την εργασία σας ηλεκτρικό εργαλείο. Με το κατάλληλο ηλεκτρικό εργαλείο εργάζεστε αποτελεσματικότερα και με μεγαλύτερη ασφάλεια στο αναφερόμενο πεδίο ισχύος.
- β) Μην χρησιμοποιείτε ένα ηλεκτρικό εργαλείο με ελαττωματικό διακόπτη. Ένα ηλεκτρικό εργαλείο που δεν μπορεί πλέον να ενεργοποιείται ή να απενεργοποιείται, είναι επικίνδυνο και πρέπει να επισκευαστεί.
- γ) Αποσυνδέστε το φις από την πρίζα και/ή αφαιρέστε τη μπαταρία προτού διεξάγετε ρυθμίσεις στο μηχάνημα, αντικαταστήσετε παρελκόμενα ή αποθήκευσε το μηχάνημα. Αυτά τα μέτρα ασφαλείας αποκλείουν την ενεργοποίηση του ηλεκτρικού εργαλείου κατά λάθος.
- δ) Φυλάσσετε τα ηλεκτρικά εργαλεία που δεν χρησιμοποιείτε σε μέρος στο οποίο δεν έχουν πρόσβαση παιδιά. Μην επιτρέπετε σε άτομα που δεν είναι εξοικειωμένα με το μηχάνημα ή δεν έχουν μελετήσει τις οδηγίες να χειρίζονται το μηχάνημα. Τα ηλεκτρικά εργαλεία είναι επικίνδυνα όταν τα χρησιμοποιούν άτομα που δεν διαθέτουν τη σχετική πείρα.
- ε) Περιποιείστε σχολαστικά τα ηλεκτρικά εργαλεία. Ελέγχετε αν λειτουργούν άψογα τα κινούμενα εξαρτήματα και δεν παρουσιάζουν εμπλοκή, αν κάποια εξαρτήματα είναι σπασμένα ή έχουν υποστεί τόσο σοβαρές ζημιές ώστε να επηρεάζεται η λειτουργία του ηλεκτρικού εργαλείου. Πριν από τη χρήση του μηχανήματος δρομολογήστε την επισκευή των ελαττωματικών εξαρτημάτων του. Πολλά ατυχήματα οφείλονται στην κακή συντήρηση των ηλεκτρικών εργαλείων.
- στ) Διατηρείτε τα κοπτικά εργαλεία ακονισμένα και σε καθαρή κατάσταση. Τα σχολαστικά συντηρημένα κοπτικά εργαλεία με κοφτερές λάμες παρουσιάζουν λιγότερες εμπλοκές και διευθύνονται πιο εύκολα.
- ζ) Χρησιμοποιείτε τα ηλεκτρικά εργαλεία τα παρελκόμενα, τα πρόσθετα εργαλεία κλπ. σύμφωνα με τις παρούσες οδηγίες. Λαμβάνετε πάντα υπόψη τις συνθήκες και το είδος της εργασίας. Η χρήση ηλεκτρικών εργαλείων για άλλες χρήσεις από αυτές για τις οποίες προορίζονται μπορεί να προκαλέσει επικίνδυνες καταστάσεις.
- η) Διατηρείτε τις λαβές και τις επιφάνειες των λαβών στεγνές, καθαρές, και χωρίς λάδι και γράσο. Οι ολισθηρές λαβές και επιφάνειες λαβών δεν επιτρέπουν τον ασφαλή χειρισμό και έλεγχο του ηλεκτρικού εργαλείου σε απρόβλεπτες καταστάσεις.

- 5) Χρήση και χειρισμός του εργαλείου μπαταρίας
- α) Να φορτίζετε τις μπαταρίες μόνο σε φορτιστές που συνιστώνται από τον κατασκευαστή. Ένας φορτιστής που προορίζεται για ορισμένο είδος μπαταριών μπορεί να προκαλέσει κίνδυνο πυρκαγιάς εάν χρησιμοποιηθεί μαζί με άλλες μπαταρίες.
- β) Να χρησιμοποιείτε μόνο τις για τον σκοπό αυτό προβλεπόμενες μπαταρίες στα ηλεκτρικά εργαλεία. Η χρήση άλλων μπαταριών μπορεί να προκαλέσει τραυματισμούς και κίνδυνο πυρκαγιάς.
- γ) Να κρατάτε τη μη χρησιμοποιούμενη μπαταρία μακριά από συνδετήρες, νομίσματα, κλειδιά, καρφιά, βίδες ή από άλλα μεταλλικά μικροαντικείμενα που θα μπορούσαν να προκαλέσουν γεφύρωση των επαφών. Ένα βραχυκύκλωμα μεταξύ των επαφών της μπαταρίας μπορεί να οδηγήσει σε φωτιά και εγκαύματα.
- δ) Σε περίπτωση εσφαλμένης χρήσης μπορεί να εξέλθει υγρό από τη μπαταρία. Να αποφεύγετε την επαφή με το εξερχόμενο υγρό. Σε περίπτωση επαφής, ξεπλύνετε με νερό. Εάν το υγρό εισέλθει στα μάτια, συμβουλευθείτε και έναν γιατρό. Το εξερχόμενο υγρό μπαταρίας μπορεί να προκαλέσει δερματικούς ερεθισμούς και εγκαύματα.
- ε) Μην χρησιμοποιείτε ελαττωματικές ή τροποποιημένες μπαταρίες. Οι ελαττωματικές ή οι τροποποιημένες μπαταρίες μπορούν να παρουσιάσουν απρόβλεπτη συμπεριφορά και να προκαλέσουν κίνδυνο πυρκαγιάς, έκρηξης ή τραυματισμού.
- στ) Μην εκθέτετε τη μπαταρία σε φωτιά ή υπερβολικές θερμοκρασίες. Η φωτιά ή θερμοκρασίες άνω των 130 °C μπορούν να προκαλέσουν έκρηξη.
- ζ) Τηρείτε όλες τις οδηγίες και μην φορτίζετε τη μπαταρία ή το εργαλείο μπαταρίας εκτός των αναφερόμενων στις οδηγίες χρήσης ορίων θερμοκρασίας. Η εσφαλμένη φόρτιση ή η φόρτιση εκτός των επιτρεπόμενων θερμοκρασιών μπορεί να καταστρέψει τη μπαταρία και να αυξήσει τον κίνδυνο πυρκαγιάς.
- 6) Σέρβις**
- α) Επισκευές του ηλεκτρικού εργαλείου πρέπει να ανατίθενται αποκλειστικά σε εκπαιδευμένο προσωπικό και πρέπει να διεξάγονται μόνο με χρήση γνήσιων ανταλλακτικών. Με τον τρόπο αυτό διασφαλίζεται η ασφάλεια του ηλεκτρικού εργαλείου.
- β) Μην συντηρείτε ποτέ ελαττωματικές μπαταρίες. Η όλη συντήρηση των μπαταριών πρέπει να γίνεται αποκλειστικά από τον κατασκευαστή ή εξουσιοδοτημένα τμήματα εξυπηρέτησης πελατών.

Υποδείξεις ασφαλείας για μορντουροψάλιδα

- α) Όλα τα τμήματα του σώματος να είναι μακριά από το μαχαίρι. Μη προσπαθήσετε να αφαιρέσετε κομμένα κλαδιά όταν είναι ενεργοποιημένο το μαχαίρι ή να κρατήσετε υλικά προς κοπή. Τα μαχαίρια εξακολουθούν να κινούνται μετά το κλείσιμο του διακόπτη. Μια στιγμή απροσεξίας κατά το χειρισμό του μορντουροψάλιδου μπορεί να προκαλέσει σοβαρούς τραυματισμούς.
- β) Μεταφέρετε το μορντουροψάλιδο από τη λαβή με ακινητοποιημένο μαχαίρι και χωρίς να έχετε τα δάκτυλά σας κοντά στο διακόπτη ρεύματος. Η σωστή μεταφορά του μορντουροψάλιδου περιορίζει τον κίνδυνο της τυχαίας λειτουργίας και ενός ενδεχόμενου τραυματισμού από το μαχαίρι.
- γ) Κατά τη μεταφορά ή την αποθήκευση του μορντουροψάλιδου τοποθετείτε πάντοτε το προστατευτικό κάλυμμα επάνω από τα μαχαίρια. Ο σωστός χειρισμός του μορντουροψάλιδου περιορίζει τον κίνδυνο τραυματισμού από το μαχαίρι.
- δ) Βεβαιώστε ότι είναι κλειστοί όλοι οι διακόπτες ρεύματος και έχει ενεργοποιηθεί η ασφάλεια ενεργοποίησης όταν αφαιρέσετε ενσφηνωμένο υλικό κοπής ή εκτελείτε εργασίες συντήρησης. Η τυχαία ενεργοποίηση του μορντουροψάλιδου κατά την αφαίρεση ενσφηνωμένου υλικού κοπής ή τη συντήρηση μπορεί να έχει ως αποτέλεσμα την πρόκληση σοβαρών τραυματισμών.
- ε) Κρατάτε το μορντουροψάλιδο αποκλειστικά από τις μονωμένες επιφάνειες λαβών, διότι το μαχαίρι κοπής μπορεί να έρθει σε επαφή με κρυμμένα ηλεκτρικά καλώδια. Η επαφή των μαχαθριών με ρευματοφόρο αγώγιμο μπορεί να τροφοδοτήσει μεταλλικά μέρη της συσκευής με τάση και να προκαλέσει έτσι ηλεκτροπληξία.
- στ) Διατηρείτε όλα τα καλώδια εκτός της περιοχής κοπής. Τα καλώδια μπορεί να είναι κρυμμένα σε φράχτες και θάμνους και να κοπούν κατά λάθος από το μαχαίρι.
- ζ) Μην χρησιμοποιείτε το μορντουροψάλιδο σε κακές καιρικές συνθήκες, ιδίως όταν υπάρχει κίνδυνος κεραυνών. Έτσι περιορίζεται ο κίνδυνος ηλεκτροπληξίας.
- Ελέγχετε τους φράχτες και τους θάμνους για κρυμμένα αντικείμενα (π.χ., συρμάτινους φράχτες και κρυμμένα καλώδια). Συνιστάται η χρήση ενός διακόπτη προστασίας από ρεύματα διαρροής με ρεύμα ενεργοποίησης 30 mA ή χαμηλότερο. Κρατάτε το μορντουροψάλιδο και με τα δύο χέρια από τις δύο λαβές. Το μορντουροψάλιδο προορίζεται για εργασίες, κατά τις οποίες ο χρήστης στέκεται στο έδαφος και όχι επάνω σε σκάλα ή άλλη ασταθής επιφάνεια.
- Πρόσθετες υποδείξεις ασφαλείας**
Ασφαλής χειρισμός των μπαταριών
-  **ΚΙΝΔΥΝΟΣ! Κίνδυνος πυρκαγιάς!**
 Το προϊόν μπαταρίας που πρόκειται να φορτιστεί πρέπει να βρίσκεται σε μη εύφλεκτη, ανθεκτική στη θερμότητα και μη αγώγιμη επιφάνεια κατά τη διάρκεια της διαδικασίας φόρτισης.

Η μπαταρία δεν πρέπει να φορτίζεται χωρίς επίβλεψη.

Προστατεύετε το φορτιστή και το προϊόν μπαταρίας από καυστικά, αναφλέξιμα και εύφλεκτα αντικείμενα.

Ο φορτιστής και το προϊόν μπαταρίας δεν επιτρέπεται να καλύπτονται κατά τη διαδικασία της φόρτισης.

Σε περίπτωση σχηματισμού καπνού ή πυρκαγιάς αποσυνδέστε αμέσως το φορτιστή από την ηλεκτρική παροχή.

Για τη φόρτιση της μπαταρίας χρησιμοποιείτε αποκλειστικά το γνήσιο φορτιστή GARDENA. Η χρήση άλλων φορτιστών μπορεί να προκαλέσει ανεπανόρθωτες ζημιές στη μπαταρία, ακόμη και πυρκαγιά.

Μην χρησιμοποιείτε το φορτιστή GARDENA για τη φόρτιση μπαταριών τρίτων κατασκευαστών, επειδή η GARDENA δεν μπορεί να εγγυηθεί τη συμβατότητα και για το λόγο αυτό και στην περίπτωση αυτή θα μπορούσε να υπάρχει κίνδυνος πυρκαγιάς και έκρηξης.

Μην φορτίζετε μπαταρίες που δεν είναι επαναφορτιζόμενες.



ΚΙΝΔΥΝΟΣ! Κίνδυνος έκρηξης!

Προστατεύετε τα προϊόντα μπαταρίας από τη θερμότητα και τη φωτιά. Μην αποθέτετε τα προϊόντα μπαταρίας επάνω σε θερμαντικά σώματα και μην τα εκθέτετε για μεγάλο διάστημα σε έντονη ηλιακή ακτινοβολία.

Απαγορεύεται η χρήση των μπαταριών σε εκρήξιμες ατμόσφαιρες, π.χ., κοντά σε εύφλεκτα υγρά (ατμοί), εύφλεκτα αέρια ή συσσωρευμένη σκόνη. Κατά τη χρήση μπαταριών μπορεί να προκληθεί σχηματισμός σπινθήρων, οι οποίοι μπορούν να προκαλέσουν ανάφλεξη μειγμάτων.

Φορτίζετε και χρησιμοποιείτε το προϊόν μπαταρίας αποκλειστικά σε θερμοκρασία περιβάλλοντος μεταξύ 0 °C και 40 °C. Αφήστε τη μπαταρία να κρυώσει ύστερα από παρατεταμένη χρήση.

Ελέγχετε τακτικά το καλώδιο φόρτισης για ενδείξεις ζημιών ή παλαιώσης (ψαθυρότητα). Χρησιμοποιείτε το καλώδιο μόνον όταν αυτό είναι σε άψογη κατάσταση.

Μην αποθηκεύετε ούτε μεταφέρετε το προϊόν μπαταρίας σε καμία περίπτωση σε θερμοκρασία άνω των 45 °C ή εκτεθειμένο απευθείας στην ηλιακή ακτινοβολία. Στην ιδανική περίπτωση, το προϊόν μπαταρίας θα πρέπει να φυλάσσεται σε θερμοκρασία κάτω των 25 °C προκειμένου να περιορίζεται η αυτόματη εκφόρτισή του.

Μην εκθέτετε το προϊόν μπαταρίας στη βροχή, στο νερό (εμβάπτιση) ούτε στην υγρασία. Η εισχώρηση νερού στο προϊόν μπαταρίας αυξάνει τον κίνδυνο ηλεκτροπληξίας.

Όταν η μπαταρία δεν χρησιμοποιείται για μεγάλο διάστημα (χειμώνας), φορτίστε πλήρως την μπαταρία ώστε να αποφευχθεί η βαθιά εκφόρτιση.

Μην αποθηκεύετε το προϊόν μπαταρίας σε χώρους στους οποίους προκαλείται ηλεκτροστατική εκφόρτιση.

Ηλεκτρική ασφάλεια



ΚΙΝΔΥΝΟΣ! Καρδιακή ανακοπή!

Αυτό το προϊόν δημιουργεί ηλεκτρομαγνητικό πεδίο κατά τη λειτουργία. Αυτό το πεδίο μπορεί υπό ορισμένες συνθήκες να επηρεάσει τη λειτουργία ενεργητικών ή παθητικών ιατρικών εμφυτευμάτων. Για να αποκλειστεί ο κίνδυνος καταστάσεων που μπορούν να καταλήξουν σε σοβαρούς ή θανάσιμους τραυματισμούς, τα άτομα που φέρουν ιατρικό εμφύτευμα πρέπει να συμβουλευτούν το ιατρό τους ή τον κατασκευαστή του εμφυτεύματος προτού χρησιμοποιήσουν το μηχάνημα.

Χρησιμοποιείτε το προϊόν μπαταρίας μόνο μεταξύ 0 έως 40 °C.

Εξετάστε προσεκτικά το έδαφος όπου πρόκειται να χρησιμοποιηθεί το προϊόν και απομακρύνετε όλα τα καλώδια και τα ξένα αντικείμενα.

Πριν από τη χρήση και ύστερα από πλήγμα ισχυρού κραδασμού, το προϊόν πρέπει να υποβληθεί σε έλεγχο για ενδείξεις φθοράς ή ζημίας. Αν χρειάζεται, εκτελέστε τις αντίστοιχες εργασίες επισκευής.

Αν το προϊόν δεν μπορεί να απενεργοποιηθεί πλέον λόγω ελαττώματος, τοποθετήστε το σε σταθερή επιφάνεια και περιμένετε να εκφορτιστεί η μπαταρία ενώ το επιβλέπετε. Στείλτε το ελαττωματικό προϊόν στο τμήμα σέρβις της εταιρείας GARDENA.

Μην επιχειρήσετε ποτέ να εργαστείτε με ένα ατελές προϊόν ή ένα προϊόν που έχει υποστεί μη εγκεκριμένες τροποποιήσεις.

Απενεργοποιήστε το προϊόν εάν παρουσιάσει αφύσικους κραδασμούς. Οι ισχυροί κραδασμοί μπορούν να προκαλέσουν τραυματισμούς.

Μην χρησιμοποιείτε το προϊόν κοντά σε νερό.

Μην εργάζεστε κοντά σε πισίνες ή λίμνες κήπων.

Ατομική ασφάλεια



ΚΙΝΔΥΝΟΣ! Κίνδυνος ασφυξίας!

Μικρά εξαρτήματα μπορούν να καταποθούν εύκολα. Η πλαστική σακούλα εγκυμονεί κίνδυνο ασφυξίας για μικρά παιδιά. Απομακρύνετε τα παιδιά κατά τη διάρκεια της συναρμολόγησης.



ΚΙΝΔΥΝΟΣ! Πρόκληση σωματικής βλάβης!

Όταν η συσκευή απενεργοποιείται λόγω εκφορτισμένης μπαταρίας (η ένδειξη ελέγχου φόρτισης  αναβοσβήνει με πράσινο χρώμα), η μπαταρία μπορεί να ανακάμψει ύστερα από κάποιο διάστημα. Η συσκευή είναι τότε και πάλι σε λειτουργική ετοιμότητα.

Πρέπει να γνωρίζετε πώς μπορείτε να απενεργοποιήσετε αυτό το προϊόν ανά πάσα στιγμή σε περίπτωση έκτακτης ανάγκης.

Αποφύγετε την επαφή με το λάδι του μαχαιριού, ιδιαίτερα όταν έχετε αλλεργία σε αυτό.

Εργάζεστε μόνο με το φως της ημέρας ή σε καλές συνθήκες ορατότητας.

Ελέγχετε το προϊόν πριν από κάθε χρήση. Πριν από κάθε χρήση διεξάγετε οπτικό έλεγχο του προϊόντος. Ελέγχετε αν είναι ελεύθερες οι εισόδους αέρα.

Ελέγχετε το μαχαίρι πριν από κάθε χρήση.

Διατηρείτε το μαχαίρι σε καλά συντηρημένη κατάσταση.

Αν κατά τη διάρκεια της λειτουργίας του προϊόντος αναπτυχθεί έντονη θερμότητα, αφήστε το να κρυώσει πριν από την αποθήκευση.

Μην υπερφορτώνετε το προϊόν.

Προειδοποίηση! Κατά την εργασία με υτοασπίδες και λόγω των θορύβων που προκαλούνται από το προϊόν ο χειριστής πιθανόν να μην αντιληφθεί άτομα που πλησιάζουν.

Φοράτε πάντοτε κατάλληλα ρούχα, προστατευτικά γάντια και σταθερά υποδήματα.

Φροντίζετε να φοράτε ασφαλή υποδήματα κατά την εργασία.

Μην εργάζεστε σε ολισθηρό έδαφος.

2. ΧΕΙΡΙΣΜΟΣ



ΚΙΝΔΥΝΟΣ! Πρόκληση σωματικής βλάβης!

Κίνδυνος πρόκλησης τραυματίων κοπής σε περίπτωση τυχαίας εκκίνησης του προϊόντος.

→ Περιμένετε μέχρι να ακινητοποιηθεί το μαχαίρι, αφαιρέστε τη μπαταρία και τοποθετήστε το προστατευτικό κάλυμμα στο μαχαίρι προτού αποθέσετε ή μεταφέρετε το προϊόν.

Φόρτιση μπαταρίας [Εικ. 01]:



ΠΡΟΣΟΧΗ!

Η υπέρταση προκαλεί ζημιές στη μπαταρία και στο φορτιστή.

→ Βεβαιωθείτε ότι χρησιμοποιείτε τη σωστή τάση δικτύου.

Πριν την πρώτη χρήση, η μπαταρία πρέπει να φορτιστεί πλήρως.

Η μπαταρία ιόντων λιθίου μπορεί να φορτιστεί σε κάθε κατάσταση φόρτισης και η διαδικασία φόρτισης μπορεί να διακοπεί ανά πάσα στιγμή χωρίς να προκληθούν ζημιές σε αυτήν (δεν υπάρχει φαινόμενο μνήμης).

1. Συνδέστε το φορτιστή  στην πρίζα.



Η φωτοδίοδος λειτουργίας  ανάβει με κόκκινο χρώμα.

2. Συνδέστε το καλώδιο φόρτισης της μπαταρίας  στην υποδοχή φόρτισης .

Η μπαταρία φορτίζεται όταν η ένδειξη ελέγχου φόρτισης  της υποδοχής φόρτισης αναβοσβήνει με πράσινο χρώμα.

Η μπαταρία έχει φορτιστεί πλήρως όταν η ένδειξη ελέγχου φόρτισης  της υποδοχής φόρτισης ανάβει με πράσινο χρώμα (διάρκεια φόρτισης, βλ. 6. ΤΕΧΝΙΚΑ ΧΑΡΑΚΤΗΡΙΣΤΙΚΑ).

3. Ελέγχετε κατά τακτά διαστήματα την κατάσταση φόρτισης κατά τη φόρτιση.

4. Όταν η μπαταρία έχει φορτιστεί πλήρως, αποσυνδέστε το καλώδιο φόρτισης μπαταρίας  από την υποδοχή φόρτισης .

5. Αποσυνδέστε το φορτιστή  από την πρίζα.

Θέσεις εργασίας:

Το μορντουρογάλιδο μπορεί να λειτουργεί σε 3 θέσεις εργασίας.

– Πλευρική κοπή [Εικ. 02]

– Κοπή σε μεγάλο ύψος [Εικ. 03]

– Κοπή χαμηλά [Εικ. 04]

Εκκίνηση του μορντουρογάλιδου [Εικ. 05]:



ΚΙΝΔΥΝΟΣ! Πρόκληση σωματικής βλάβης!

Υπάρχει κίνδυνος τραυματισμού όταν το προϊόν δεν ακινητοποιείται κατά την απελευθέρωση των μοχλών εκκίνησης.

→ Μην παρακάμπετε τις διατάξεις ασφαλείας ή τους διακόπτες. Για παράδειγμα, μην στερεώνετε τους μοχλούς εκκίνησης στη λαβή.

Εκκίνηση:

Το προϊόν διαθέτει διάταξη ασφαλείας δύο χεριών (2 μοχλούς εκκίνησης με ασφάλεια ενεργοποίησης) που αποτρέπει την ακούσια ενεργοποίηση του προϊόντος.

1. Αφαιρέστε το προστατευτικό κάλυμμα από το μαχαίρι.
2. Κρατήστε τη μπροστινή χειρολαβή ① με το ένα χέρι και πατήστε το μπροστινό μοχλό εκκίνησης ②.
3. Κρατήστε την κύρια λαβή ③ με το άλλο χέρι, σπρώξτε την ασφάλεια ενεργοποίησης ④ προς τα εμπρός και τραβήξτε τον πίσω μοχλό εκκίνησης ⑤.
Το μπορντουροψάλιδο τίθεται σε λειτουργία.
4. Απελευθερώστε και πάλι την ασφάλεια ενεργοποίησης ④.

Διακοπή:

1. Απελευθερώστε και τους δύο μοχλούς εκκίνησης ②/③.
Το μπορντουροψάλιδο τίθεται εκτός λειτουργίας.
2. Περιμένετε μέχρι να ακινητοποιηθεί το μαχαίρι και σπρώξτε το προστατευτικό κάλυμμα επάνω από το μαχαίρι.

3. ΣΥΝΤΗΡΗΣΗ

⚠ ΚΙΝΔΥΝΟΣ! Πρόκληση σωματικής βλάβης!
Κίνδυνος πρόκλησης τραυματών κοπής σε περίπτωση τυχαίας εκκίνησης του προϊόντος.
→ Περιμένετε μέχρι να ακινητοποιηθεί το μαχαίρι και σπρώξτε το προστατευτικό κάλυμμα επάνω από το μαχαίρι προτού συντηρήσετε το προϊόν.

Καθαρισμός του μπορντουροψάλιδου [Εικ. M1]:

⚠ ΚΙΝΔΥΝΟΣ! Πρόκληση σωματικής βλάβης!
Κίνδυνος τραυματισμού και πρόκλησης ζημίας στο προϊόν.
→ Μην καθαρίζετε το προϊόν με νερό ή ριπή νερού (ιδίως ριπή νερού υψηλής πίεσης).
→ Μην χρησιμοποιείτε χημικά προϊόντα, συμπεριλαμβανομένης της βενζίνης ή διαλύτες. Ορισμένα από αυτά τα προϊόντα μπορούν να καταστρέψουν σημαντικά πλαστικά εξαρτήματα.

Τα στόμια αερισμού πρέπει να διατηρούνται πάντοτε καθαρά.

1. Καθαρίζετε το προϊόν με υγρό πανί.
2. Καθαρίζετε τα στόμια αερισμού ⑥ με μαλακή βούρτσα (μην χρησιμοποιείτε κατσαβίδι).
3. Ψεκάστε το μαχαίρι με το **σπρέι περιποίησης GARDENA, αριθ. προϊόντος 2366**.
Αποφεύγετε να έρχονται σε επαφή με το λάδι τα πλαστικά μέρη.

Καθαρισμός του φορτιστή:

Βεβαιώστε ότι οι επαφές της υποδοχής φόρτισης και του φορτιστή είναι πάντοτε καθαρές και στεγνές προτού συνδέσετε το φορτιστή.

Μην χρησιμοποιείτε τρεχούμενο νερό.

→ Καθαρίζετε τις επαφές και τα πλαστικά εξαρτήματα με μαλακό, στεγνό πανί.

4. ΑΠΟΘΗΚΕΥΣΗ

Θέση εκτός λειτουργίας:

Το προϊόν πρέπει να φυλάσσεται σε μέρος στο οποίο δεν έχουν πρόσβαση παιδιά.

1. Φορτίστε την μπαταρία.
2. Καθαρίστε το μπορντουροψάλιδο και το φορτιστή (βλ. 3. ΣΥΝΤΗΡΗΣΗ).
3. Φυλάσσετε το μπορντουροψάλιδο, τη μπαταρία και το φορτιστή σε στεγνό, κλειστό και ασφαλές από τον παγετό χώρο.

5. ΑΝΤΙΜΕΤΩΠΙΣΗ ΣΦΑΛΜΑΤΩΝ

⚠ ΚΙΝΔΥΝΟΣ! Πρόκληση σωματικής βλάβης!
Κίνδυνος πρόκλησης τραυματών κοπής σε περίπτωση τυχαίας εκκίνησης του προϊόντος.
→ Περιμένετε μέχρι να ακινητοποιηθεί το μαχαίρι και σπρώξτε το προστατευτικό κάλυμμα επάνω από το μαχαίρι προτού αντιμετωπίσετε σφάλματα του προϊόντος.

Πρόβλημα	Αιτία	Αντιμετώπιση
Η κοπή των θάμνων δεν είναι ομοιόμορφη	Το μαχαίρι έχει στομάσει ή έχει υποστεί ζημιές.	→ Δρομολογήστε την αντικατάσταση του μαχαιριού από το τμήμα σέρβις της εταιρείας GARDENA.
Το μπορντουροψάλιδο δεν τίθεται σε λειτουργία. Η ένδειξη ελέγχου φόρτισης ⑤ αναβοσβήνει με πράσινο χρώμα	Χαμηλή τάση.	→ Φορτίστε τη μπαταρία.
Το μπορντουροψάλιδο δεν τίθεται σε λειτουργία. Η ένδειξη ελέγχου φόρτισης ⑤ αναβοσβήνει με κόκκινο χρώμα	Υπερφόρτωση της μπαταρίας.	→ Απελευθερώστε το μοχλό εκκίνησης. Ενεργοποιήστε ξανά το μηχανήμα.
	Το μαχαίρι είναι μπλοκαρισμένο.	→ Απομακρύνετε το εμπόδιο. Ενεργοποιήστε ξανά το μηχανήμα.
	Η θερμοκρασία της μπαταρίας είναι εκτός των επιτρεπών ορίων.	→ Χρησιμοποιήστε τη μπαταρία σε θερμοκρασία περιβάλλοντος μεταξύ 0 °C και 40 °C.

Η φωτιδοδος ενεργοποίησης ⑥ στο φορτιστή δεν ανάβει
Το τροφοδοτικό φόρτισης δεν έχει συνδεθεί σωστά. → Συνδέστε το τροφοδοτικό φόρτισης σε μια πρίζα.

⚠ ΥΠΟΔΕΙΞΗ: Για άλλες βλάβες απευθυνθείτε στο κέντρο σέρβις της εταιρείας GARDENA. Επισκευές επιτρέπεται να εκτελούνται μόνο από τα κέντρα σέρβις της εταιρείας GARDENA καθώς και από εξειδικευμένους αντιπροσώπους εξουσιοδοτημένους από την εταιρεία GARDENA.

6. ΤΕΧΝΙΚΑ ΧΑΡΑΚΤΗΡΙΣΤΙΚΑ

Μπορντουροψάλιδο μπαταρίας	Μονάδα	Τιμή (Κωδ. 9836)
Εμβολισμοί	1/min	2400
Μήκος μαχαιριού	cm	40
Άνοιγμα μαχαιριού	mm	16
Βάρος	kg	2,2
Στάθμη ηχητικής πίεσης $L_{pA}^{1)}$	dB(A)	75
Αβεβαιότητα k_{pA}		3
Στάθμη ηχητικής ισχύος $L_{WA}^{2)}$: προσδιοριζόμενη/εγγυημένη	dB(A)	85 / 87
Αβεβαιότητα k_{WA}		1,6
Ταλάντωση χεριού και βραχίονα $a_{hw}^{1)}$	m/s^2	1,5
Αβεβαιότητα k_{hw}		1,5

Μέθοδος μέτρησης κατά το πρότυπο: ¹⁾ EN 62841-4-2 ²⁾ RL 2000/14/EC / S.I. 2001 No.1701

⚠ ΥΠΟΔΕΙΞΗ: Η αναφερόμενη τιμή εκπομπής κραδασμών προσδιορίστηκε σύμφωνα με την πρότυπη μέθοδο ελέγχου και μπορεί να χρησιμοποιηθεί για τη σύγκριση ηλεκτρικών εργαλείων μεταξύ τους. Αυτή η τιμή μπορεί να χρησιμοποιηθεί επίσης για την προσωρινή αξιολόγηση της έκθεσης. Η τιμή εκπομπής κραδασμών μπορεί να διαφέρει κατά τη διάρκεια της πραγματικής χρήσης του ηλεκτρικού εργαλείου.

Μπαταρία	Μονάδα	Τιμή
Τάση μπαταρίας	V (DC)	14,4
Χωρητικότητα μπαταρίας	Ah	2,0
Χρόνος φόρτισης μπαταρίας 80 % / 100 % (κατά προσέγγιση)	Ελάχ.	160 / 200

Φορτιστής μπαταρίας	Μονάδα	Τιμή (Κωδ. 9836-00.610.00 EU, 9836-28.610.00 UK)
Τάση δικτύου	V (AC)	100 – 240
Συχνότητα δικτύου	Hz	50 – 60
Ισχύς δικτύου	W	15
Τάση εξόδου	V (DC)	18,5
Μέγιστο ρεύμα εξόδου	mA	600

7. ΕΞΑΡΤΗΜΑΤΑ

Φορτιστής GARDENA	Για τη φόρτιση της εσωτερικής μπαταρίας.	Κωδ. 9836-00.610.00 EU, 9836-28.610.00 UK
-------------------	--	---

8. ΣΕΡΒΙΣ

Παρακαλούμε επικοινωνήστε με τη διεύθυνση στην πίσω σελίδα.

9. ΑΠΟΡΡΙΨΗ

(σύμφωνα με την οδηγία 2012/19/ΕΕ/Σ.Ι. 2013 Νο. 3113)



Το προϊόν δεν επιτρέπεται να απορρίπτεται στα κοινά οικιακά απορρίμματα. Πρέπει να απορρίπτεται σύμφωνα με τους ισχύοντες τοπικούς κανονισμούς προστασίας του περιβάλλοντος.



Η μπαταρία GARDENA περιέχει στοιχεία ιόντων λιθίου τα οποία πρέπει να απορρίπτονται ξεχωριστά από τα κοινά οικιακά απορρίμματα στο τέλος της διάρκειας ζωής τους.

ΣΗΜΑΝΤΙΚΟ!

→ Διαθέστε το προϊόν μέσω της υπηρεσίας ανακύκλωσης της περιοχής σας.



de	EU-Konformitätserklärung		Der Unterzeichnende bestätigt als Bevollmächtigter des Herstellers, der GARDENA Germany AB, PO Box 7454, S-103 92, Stockholm, Schweden, dass das (die) nachfolgend bezeichnete(n) Gerät(e) in der von uns in Verkehr gebrachten Ausführung die Anforderungen der harmonisierten EU-Richtlinien, EU-Sicherheitsstandards und produktspezifischen Standards erfüllt / erfüllen. Bei einer nicht mit uns abgestimmten Änderung des (der) Geräte(s) verliert diese Erklärung ihre Gültigkeit. Konformitätsbewertungsverfahren nach 2000/14/EG Art. 14 Anhang V, Schall-Leistungspegel: gemessen / garantiert ⁽¹⁾ . Hinterlegte Dokumentation ⁽²⁾ Anbringungsjahr der CE-Kennzeichnung: 2018 Ulm, den 09.05.2023
en	EC Declaration of Conformity		The undersigned hereby certifies as the authorized representative of the manufacturer, GARDENA Germany AB, PO Box 7454, S-103 92, Stockholm, Sweden, that, when leaving our factory, the unit(s) indicated below is / are in accordance with the harmonised EU guidelines, EU standards of safety and product specific standards. This certificate becomes void if the unit(s) is / are modified without our approval. Conformity Assessment procedure according to 2000/14/EC Art.14 Annex V, Noise level: measured / guaranteed ⁽¹⁾ . Deposited Documentation ⁽²⁾ Year of CE marking: 2018 Ulm, 09/05/2023
fr	Déclaration de conformité CE		Le soussigné déclare, en tant que mandataire du fabricant, la GARDENA Germany AB, PO Box 7454, S-103 92, Stockholm, Suède, qu'à la sortie de ses usines le matériel neuf désigné ci-dessous était conforme aux prescriptions des directives européennes-nes énoncées ci-après et conforme aux règles de sécurité et autres règles qui lui sont applicables dans le cadre de l'Union européenne. Toute modification portée sur ce(s) produit(s) sans l'accord express de notre part supprime la validité de ce certificat. Procédure d'évaluation de la conformité: Selon 2000/14/CE art. 14 Annexe V, Puissance acoustique: mesurée / garantie ⁽¹⁾ . Documentation déposée ⁽²⁾ Année d'apposition du marquage CE: 2018 Fait à Ulm 09/05/2023
bg	ЕС-Декларация за съответствие		Долуподписаният удостоверява като пълномощник на производителя GARDENA Germany AB, PO Box 7454, S-103 92, Стокхолм, Швеция, че по-долу описаният(ите) уред(и) във варианта на изпълнение пуснат от нас на пазара изпълнява / изпълняват изискванията на хармонизираните ЕС-директиви, ЕС-норми за безопасност и специфичните норми за продукцията. В случай на промяна на уреда(ите), която не е съгласувана с нас, тази декларация губи своята валидност. Процедура за оценка на съответствието съгласно 2000/14/ЕО, член 14, приложение V, Ниво на шум: измерено / гарантирано ⁽¹⁾ . Внесени документи ⁽²⁾ Година на CE маркировка: 2018 Улм, 09.05.2023г.
cs	EU prohlášení o shodě		Podpsaná osoba zplnomocněná výrobcem GARDENA Germany AB, PO Box 7454, S-103 92, Stockholm, Švédsko potvrzuje, že v následujícím uvedený(-é) přístroj(-e) v provedení námi uvedeném na trh splňuje / splňují požadavky směrnice EU, bezpečnost-ních norem EU a norem specifických pro výrobce. V případě změny přístroje(-ů), která s námi nebyla dohodnuta, ztrácí toto prohlášení svou platnost. Postup posouzení shody proveden podle nařízení 2000/14/ES, čl.14, příloha V, Hladina hluku: naměřená / zaručená ⁽¹⁾ . Uložená dokumentace ⁽²⁾ Rok označení CE: 2018 Ulm, 9.5.2023
da	EU-overensstemmelseserklæring		Underskrivningen bekræfter som fuldmægtig for producenten, GARDENA Germany AB, PO Box 7454, S-103 92, Stockholm, Sverige, at det (de) efterfølgende betegnede apparat(er) i den af os markedsførte udførelse opfylder kravene i de harmoniserede EU-direktiver, EU-sikkerhedsstandarder og produktspecifikke standarder. Foretages en ændring af apparatet / apparaterne, der ikke er aftalt med os, mister denne erklæring sin gyldighed. Procedure for overensstemmelsesvurdering i henhold til 2000/14/EF art. 14 bilag V, Støjniveau: målt / garanteret ⁽¹⁾ . Deponeret dokumentation ⁽²⁾ År for CE-mærkning: 2018 Ulm, 09-05-2023
el	Δήλωση συμμόρφωσης ΕΕ		Ο υπογεγραμμένος βεβαιώνει ως πληρεξούσιος του κατασκευαστή, της εταιρείας GARDENA Germany AB, Τ.Θ. 7454, S-103 92, Στοκχόλμη, Σουηδία, ότι η (οι) παρακάτω αναφερόμενη(ες) συσκευή(ές) στην έκδοση που τίθεται από εμάς σε κυκλοφορία πληροί/πληρούν τις απαιτήσεις των εναρμονισμένων οδηγιών της ΕΕ, προτύπων ασφαλείας της ΕΕ και των ειδικών για το προϊόν πρότυπων. Σε περίπτωση τροποποίησης της (των) συσκευή(ών) χωρίς προηγούμενη συνεννόηση με την εταιρεία μας παύει να ισχύει η δήλωση. Διαδικασία αξιολόγησης της συμμόρφωσης σύμφωνα με το άρθρο 14 του παραρτήματος V της 2000/14/ΕΚ, Επίπεδο θορύβου: μετρούμενο / εγγυημένο ⁽¹⁾ . Κατατεθείσα τεκμηρίωση ⁽²⁾ Έτος σήμανσης CE: 2018 Ulm, 2023-05-09
es	Declaración de conformidad de la UE		El firmante confirma, en calidad de apoderado del fabricante GARDENA Germany AB, PO Box 7454, S-103 92 Estocolmo (Suecia), que el / los aparato(s) mencionado(s) a continuación cumple(n), en la versión lanzada al mercado por nuestra empresa, los requisitos de las directivas de la UE armonizadas, los estándares de seguridad de la UE y los estándares específicos del producto. La presente declaración perderá su validez si se modifica(n) el / los aparato(s) sin previa aprobación por nuestra parte. Procedimiento de evaluación de la conformidad según la norma 2000/14/CE Art. 14 Anexo V, Nivel sonoro: medido/garantizado ⁽¹⁾ . Documentación depositada ⁽²⁾ Año de marcado CE: 2018 Ulm (Alemania), 09-05-2023
et	EU-vaatimustenmukaisuusvakuutus		Allakirjutanu kinnitab tootja, GARDENA Germany AB, PO Box 7454, S-103 92, Stockholm, Roots, poolt volitatud isikuna, et järgnevalt nimetatud seade (seadmed) täidab (täidavad) meie poolt turule toodud versiooni kujul harmoneeritud EL-i direktiivide, EL-i ohutusstandardite ja tootepõhiste standardite nõudeid. Seadmel (seadmetel) meiega kooskõlastamata muudatuse tegemise korral kaotab käesolev deklaratsioon oma kehtivuse. Vastavushindamismenetlus vastavalt 2000/14/EÜ artiklile 14 V lisa, Müratase: mõõdetud / garanteeritud ⁽¹⁾ . Talletatud dokumentatsioon ⁽²⁾ CE-märgise aasta: 2018 Ulm, 2023-05-09
fi	EY-vaatimustenmukaisuusvakuutus		Allakirjittanut vahvistaa valmistajan, GARDENA Germany AB, PO Box 7454, S-103 92, Tukholma, Ruotsi, valtuuttamana henkilönä, että seuraava laite täyttää / seuraavat laitteet täyttävät meidän toimittamassa mallissa yhdenmukaistettujen EU-direktiivien, EU-turvallisuusmääräysten ja tuotekohtaisen standardien vaatimukset. Laitteen / laitteiden muutoksissa, joista ei ole sovittu meidän kanssamme, menettää tämä selvitys voimassaolonsa. Vaatimustenmukaisuuden arviointi direktiivin 2000/14/EY 14 artiklan liitteen V mukaisesti, Äänitaso: mitattu / taattu ⁽¹⁾ . Dokumentointi ⁽²⁾ CE-merkinnän vuosi: 2018 Ulm, 9.5.2023
hr	EU izjava o sukladnosti		Dolje potpisani kao opunomoćenik proizvođača, tvrtke GARDENA Germany AB, PO Box 7454, S-103 92, Stockholm, Švedska, potvrđujemo da niže navedeni uređaj(i) odgovarajuće izvedbe koji / koje smo iznijeli na tržište ispunjavaju kriterije usklađenih direktiva EU i sigurnosnih standarda EU kao i standarda koji se tiču proizvođa. Ova izjava gubi valjanost u slučaju izmjena uređaja koje nisu prethodno ugovorene s nama. Postupak procjene sukladnosti prema sa Direktivom 2000/14/EC čl.14 Dodatkom V, Razina buke: izmjerena / garantirana ⁽¹⁾ . Prikupljena dokumentacija ⁽²⁾ Godina CE oznake: 2018 Ulm, 09.05.2023.
hu	EU megfelelőségi nyilatkozat		Az alulírott, a GARDENA Germany AB, Pf. 7454, S-103 92, Stockholm, Svédország megbízotti minőségében megerősíti, hogy az általunk alábbi kivitelben forgalomba hozott, lent nevezett eszköz(ök) megfelel(nek) az uniós irányelvekkel összhangba hozott nemzeti előírások követelményeinek, az EU biztonsági szabványainak és a konkrét termékre vonatkozó szabványoknak. Az eszköz(ök)nek velünk nem egyeztetett módosítása esetén ez a nyilatkozat érvényét veszti. Megfelelőségértékelési eljárás a 2000/14/EK irányelv 14. cikkének V. függeléke szerint, Zajszint: mért / garantált ⁽¹⁾ . Benyújtott dokumentáció ⁽²⁾ A CE-jelzés éve: 2018 Ulm, 2023-05-09
it	Dichiarazione di conformità UE		Il sottoscritto, in quanto soggetto autorizzato dal produttore, GARDENA Germany AB, PO Box 7454, S-103 92, Stoccolma, Svezia, dichiara che l'apparecchio/gli apparecchi di seguito denominato / i, nella versione da noi immessa in commercio, soddisfa / no i requisiti delle direttive UE armonizzate, degli standard di sicurezza europei e degli standard specifici per il prodotto. La presente dichiarazione perde di validità in caso di modifica dell'apparecchio / degli apparecchi non concordata con noi. Procedura di valutazione della conformità ai sensi dell'art. 14 2000/14/CE, Allegato V, Livello di rumorosità: misurato / garantito ⁽¹⁾ . Documentazione depositata ⁽²⁾ Anno di marcatura CE: 2018 Ulm, 2023-05-09
lt	ES atitikties deklaracija		Pasirašantysis, kaip gamintojo, GARDENA Germany AB, PO Box 7454, S-103 92, Stokholmas, Švedija, įgaliotasis atstovas patvirtina, kad žemiau nurodyto(-ų) prietaiso(-ų) modeliai, kurie buvo pagaminti mūsų gamyklose, atitinka darniąsias ES direktyvas, ES saugumo standartus ir specifinius gaminio standartus. Atlikus bet kokį prietaiso(-ų) pakeitimą, kuris nėra suderintas su mumis, ši deklaracija praranda galiojimą. Atitikties įvertinimo procedūra pagal 2000/14/EB direktyvos 14 straipsnio V priedą, Triukšmo lygis: išmatuotas / garantuojamas ⁽¹⁾ . Pridėta dokumentacija ⁽²⁾ CE žymėjimo metai: 2018 Ulm, 2023-05-09
lv	ES atbilstības deklarācija		Zemā parakstījiesies persona kā ražotāja, uzņēmuma GARDENA Germany AB, PO Box 7454, S-103 92, Stokholma, Zviedrija, pilnvarotais pārstāvis apstiprina, ka tālāk norādītā(-s) ierīcē(-s) izpildījumā, kādā mēs to (tās) esam laiduši tirgū, atbilst saskaņota(-)jām ES direktīvām, ES drošības standartiem un konkrētajam produktam noteiktajiem standartiem. Ierīcē(-s) veicot ar mums nesaskaņotas izmaiņas, šī deklarācija zaudē savu spēku. Atbilstības novērtēšanas procedūra atbilstoši Direktīvas 2000/14/EK V pielikuma 14. punktam, Trokšņu līmenis: mērītais / garantētais ⁽¹⁾ . Dokumentācijas atrašanās vieta ⁽²⁾ CE marķējuma gads: 2018 Ulm, 09.05.2023.
nl	EU-conformiteitsverklaring		De ondergetekende bevestigt als gevolmachtigde van de fabrikant, GARDENA Germany AB, PO Box 7454, S-103 92, Stockholm, Zweden, dat het / de onderstaand vermelde apparaat/apparaten in de door ons in de handel gebrachte uitvoering voldoet / voldoen aan de eisen van de geharmoniseerde EU-richtlijnen, EU-veiligheidsnormen en productspecifieke normen. Bij een niet met ons afgestemde verandering van het apparaat/de apparaten verliest deze verklaring haar geldigheid. Overeenstemmingsbeoordelingsprocedure volgens 2000/14/EG Art.14 Bijlage V, Geluidsniveau: gemeten / gegarandeerd ⁽¹⁾ . Gedeponeerde documentatie ⁽²⁾ Jaar van CE-markering: 2018 Ulm, 09-05-2023



no	EF-samsvarserklæring	Undertegnede bekrefter herved, som autoriseret representant for produsenten, GARDENA Germany AB, PO Box 7454, S-103 92 Stockholm, Sverige, at enheten(e) angitt nedenfor er i samsvar med harmoniserte EU-retningslinjer, EU-standarder for sikkerhet og produktspesifikke standarder når de(n) forlater vår fabrikk. Denne bekreftelsen blir ugyldig hvis enheten(e) endres uten vårt samtykke. Prosedyre for samsvarsvurdering i henhold til 2000/14/EF art.14 vedlegg V, Støynivå: målt / garantert ⁽¹⁾ . Deponert dokumentasjon ⁽²⁾ CE-merkingsår: 2018 Ulm, 2023-05-09			
pl	Declaracja zgodności UE	Niżej podpisany potwierdza jako upoważniony przedstawiciel producenta, spółki GARDENA Germany AB, PO Box 7454, S-103 92, Sztokholm, Szwecja, że określone poniżej urządzenie/-nia w wersji wprowadzonej przez nas do obrotu spełnia / -niają wymogi zharmonizowanych dyrektyw UE, norm bezpieczeństwa UE oraz norm dotyczących konkretnych produktów. Niniejsza deklaracja traci ważność w przypadku wprowadzenia niezgodnionych z nami zmian urządzenia / n. Procedura oceny zgodności zgodnie z dyrektywą 2000/14/WE, art. 14, załącznik V, Poziom hałas: zmierzony / gwarantowany ⁽¹⁾ . Zdeponowana dokumentacja ⁽²⁾ Rok oznakowania CE: 2018 Ulm, 2023-05-09			
pt	Declaração CE de Conformidade	O abaixo-assinado, na qualidade de representante do fabricante, GARDENA Germany AB, PO Box 7454, S-103 92, Stockholm, Schweden, confirma que o(s) aparelho(s) a seguir designado(s) no modelo lançado por nós no mercado cumpre / cumprem os requisitos das diretivas UE harmonizadas, as normas de segurança UE e as normas específicas para estes produtos. Esta declaração perde a sua validade se forem realizadas alterações no(s) aparelho(s) sem o nosso consentimento. Procedimento de avaliação da conformidade de acordo com a diretiva 2000/14/CE, Artigo 14.º, Anexo V, Nível de ruído: medido / garantido ⁽¹⁾ . Documentação depositada ⁽²⁾ Ano de marcação CE: 2018 Ulm, 09/05/2023			
ro	Declarație de conformitate UE	Semnatarul, in calitatea sa de imputernicit al producatorului GARDENA Germany AB, PO Box 7454, S-103 92, Stockholm, Suedia, confirma ca aparatul (aparatele) descrie in cele ce urmeaza, in executia pusă de noi pe piață indeplinește (indeplinesc) cerințele directivelor armonizate UE, ale standardelor de siguranță UE și ale standardelor specifice produsului. În cazul modificării fără aprobarea noastră prealabilă a aparatului (aparaterelor), această declarație își pierde valabilitatea. Procedura de evaluare a conformității în conformitate cu 2000/14/CE Art.14 Anexa V, Nivelul de zgomot: măsurat / garantat ⁽¹⁾ . Documentație depusă ⁽²⁾ Anul marcatului CE: 2018 Ulm, 2023-05-09			
ru	Декларация соответствия ЕС	Нижеподписавшийся официальный представитель компании GARDENA Germany AB, PO Box 7454, S-103 92, г. Стокгольм, Швеция, настоящим удостоверяет, что в момент отгрузки с завода указанные ниже изделия соответствуют согласованным директивам ЕС, стандартам безопасности ЕС и стандартам для конкретного изделия. Данный сертификат аннулируется в случае модификации изделия без нашего разрешения. Процедура оценки соответствия согласно 2000/14/ЕС Art.14, приложение V, Уровень шума: измеренный / гарантированный ⁽¹⁾ . Размещенная документация ⁽²⁾ Год маркировки CE: 2018 Ulm, 2023-05-09			
sk	EÚ vyhlásenie o zhode	Dolu podpísaný potvrdzuje, ako splnomocnený zástupca výrobcu, GARDENA Germany AB, PO Box 7454, S-103 92, Štokholm, Švédsko, že ďalej označené zariadenie / a vo vyhotovení uvedenom na trh spĺňa / jú požiadavky harmonizovaných smerníc EÚ, bezpečnostných štandardov EÚ a predpisov, špecifických pre daný výrobok. Pri zmene zariadenia / zariadení, ktorá nebola odsúhlasená našou spoločnosťou, stráca toto vyhlásenie platnosť. Postup posudzovania zhody podľa smernice 2000/14/ES článku 14 prílohy V, Hladina hluku: meraná / zaručená ⁽¹⁾ . Uložená dokumentácia ⁽²⁾ Rok udelenia označenia CE: 2018 Ulm, 09.05.2023			
sl	Izjava EU o skladnosti	Spodaj podpisani kot pooblaščenec proizvajalca GARDENA Germany AB, PO Box 7454, S-103 92, Stockholm, Švedska, potrjuje, da v nadaljevanju označene naprave v izvedbi, v kakršni smo jih dali v promet, izpolnjujejo zahteve usklajenih direktiv EU, varnostnega standarda EU in standardov, ki veljajo za posamezne izdelke. V primeru spremembe naprave, ki ni usklajena z nami, ta izjava neha veljati. Postopek ugotavljanja skladnosti v skladu s členom 14 Direktive 2000/14/ES 14. priloga V, Raven hrupa: izmerjena / zajamčena ⁽¹⁾ . Deponirana dokumentacija ⁽²⁾ Letnica oznake CE: 2018 Ulm, 09.05.2023			
sr	EZ deklaracija o usaglašenosti	Dole potpisani ovim potvrđuje kao ovlašćeni predstavnik proizvođača kompanije GARDENA Germany AB, PO Box 7454, S-103 92 Stokholm, Švedska, ovim potvrđuje da dole navedeni uređaji u obliku plasiranom na tržište ispunjavaju zahteve harmonizovanih EU smernica, EU bezbednosnih standarda i standarda za određene proizvode. Ova izjava postaje ništavna u slučaju izmene uređaja koje nismo odobrili. Procedura provere usaglašenosti u skladu sa 2000/14/EZ član 14 aneks V, Nivo buke: izmere / garantovan ⁽¹⁾ . Predata dokumentacija ⁽²⁾ Godina CE znaka: 2018 Ulm, 09.05.2023.			
sv	EU-försäkran om överensstämmelse	Undertecknad intygar som befulldäktigad företrädare för tillverkaren, GARDENA Germany AB, PO Box 7454, S-103 92, Stockholm, Sverige, att nedan angiven apparat / nedan angivna apparater i det utförande vi har släppt på marknaden, uppfyller fordringarna i de harmoniserade EU-direktiven, EU-säkerhetsstandarderna och de produktspecifika standarderna. Denna försäkran upphör att gälla vid en ändring av apparaten / apparaterna som inte har stämts av med oss. Förfarande för bedömning av överensstämmelse enligt 2000/14/EG art.14 bilaga vi, Bullernivå: uppmätt / garanterad ⁽¹⁾ . Desatt dokumentation ⁽²⁾ År för CE-märkning: 2018 Ulm, 2023-05-09			
sq	Deklarata e konformitetit e KE-së	Nëpërmjet këtij dokumenti, i nënshkruari vërteton si përfaqësues i autorizuar i prodhuesit, GARDENA Germany AB, PO Box 7454, S-103 92, Stockholm, Sweden, se, në momentin e largimit nga fabrika, njësi/njësitë e përcaktuara më poshtë është/janë në përputhje me udhëzimet e harmonizuara të BE-së, standardet e sigurisë të BE-së dhe standardet specifike të produktit. Kjo certifikatë bëhet e pavlefshme nëse njësi/njësitë modifikohet/modifikohen pa miratimin tonë. Procedura e vlerësimit të konformitetit sipas nenit 14 të Direktivës 2000/14/KE, Shtojca V, Niveli i zhurmës: i matur / i garantuar ⁽¹⁾ . Dokumentacioni i depozituar ⁽²⁾ Viti i markimit CE: 2018 Ulm, 2023-05-09			
tr	AT Uyumluluk Bildirimi	Aşağıda imzası bulunan GARDENA Germany AB, PO Box 7454, S-103 92, Stockholm, İsveç üretici yetkili temsilcisi, aşağıda belirtilen ünitelerin fabrikadan ayrılmadan uyumlu hale getirilmiş AB yönetmelileri, AB güvenlik standartları ve ürüne özel standartlara uygun olduğunu onaylamaktadır. Üniteler, onayımız olmadan değiştirilirse bu sertifika geçerliliğini yitirir. 2000/14/AT Madde 14 Ek V uyarınca Uyumluluk Değerlendime prosedürü, Gürültü düzeyi: ölçülmüş / garantili ⁽¹⁾ . Gönderilen Belgeler ⁽²⁾ CE işareti yılı: 2018 Ulm, 2023-05-09			
uk	Декларація про відповідність ЄС	Особи, що підписали цей документ як представники виробника, компанії GARDENA Germany AB, PO Box 7454, S-103 92, Стокгольм, Швеція, цим документом затверджують, що на момент виходу з нашого заводу виробили, що зазначені нижче, відповідали узгодженим вказівкам ЄС, стандартам ЄС із безпеки та спеціальним стандартам, застосовним до цих виробів. У разі внесення не затверджених нами змін до виробів, цей сертифікат анулюється. Було проведено процедуру оцінки відповідності згідно з додатком V статті 14 Директиви Ради Європи 2000/14/ЄС, Рівень шуму, вимірний / гарантований ⁽¹⁾ . Депонована документація ⁽²⁾ Рік маркування CE: 2018 М. Ульм, 09.05.2023			
	EasyCut Li	9836-xx	(1) 85 dB(A) / 87 db(A)	2006/42/EG 2000/14/EG 2014/30/EU 2011/65/EU	EN ISO 12100 EN 62841-1 EN 62841-4-2 EN 62233 EN IEC 63000
				(2) GARDENA Technische Dokumentation M. Jäger Hans-Lorenser-Str. 40 89079 Ulm/Germany	
				 Martin Lienhard Senior Vice President Business Unit Electric and Battery	

en UKCA Declaration of Conformity

The manufacturer: GARDENA Germany AB, PO Box 7454, S-103 92 Stockholm, Sweden hereby certifies, when leaving our factory, the unit(s) indicated below is/are in accordance with the UK Regulations, designated standards of safety and product specific designated standards. This certificate becomes void if the units are modified without our approval.

Description of the Product: **Hedge Trimmer**

Product Type: **EasyCut Li**

Article Number: **9836-xx**

UK Regulations: **S.I. 2008/1597
S.I. 2016/1091
S.I. 2012/3032
S.I. 2001/1701**

Designated Standards: **EN ISO 12100
EN 62841-1
EN 62841-4-2
EN 62233**

UK Importer/ Authorised Representative: **Husqvarna UK Limited
Preston Road
Aycliffe
County Durham
UK
DL5 6 UP**

Deposited Documentation: **GARDENA Technische Dokumentation
M. Jäger
Hans-Lorenser-Str. 40
89079 Ulm/ Germany**

Noise level: measured / guaranteed **85 dB(A) / 87 dB(A)**

Conformity Assessment Procedure: **According to S.I. 2001/1701 Art. 11 Schedule 8**

Aycliffe, 09.05.2023



Martin Lienhard
Senior Vice President
Business Unit Electric and Battery

