



Husqvarna®

318iS20

EN Operator's manual
BM Manual Operator
AR دليل التشغيل

4-14
15-24
25-34

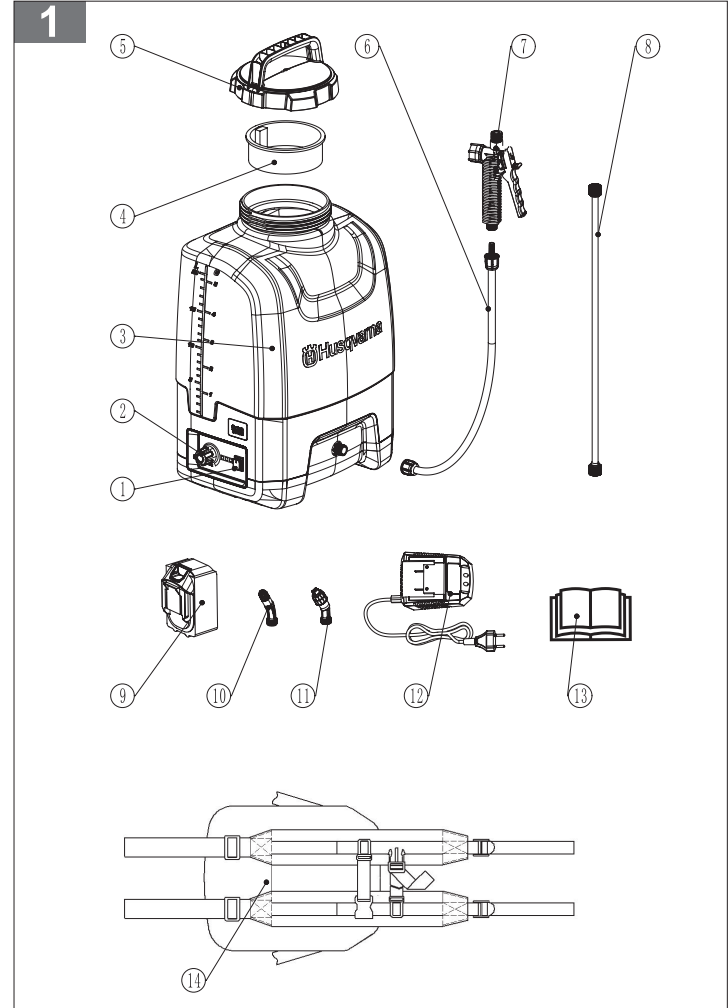

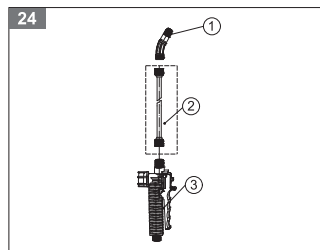
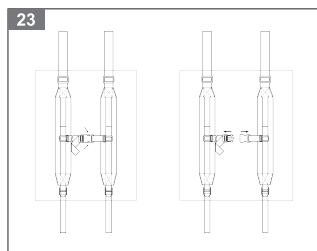
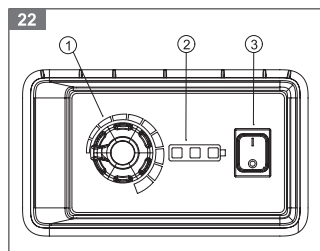

Content

Introduction.....	4	Troubleshooting	12
Safety.....	5	Transportation and Storage	12
Assembly	9	Technical data.....	13
Operation.....	9	Accessories	13
Maintenance.....	11	Declaration of Conformity.....	14

Introduction

Product overview

(Fig. 1)

1. Switch
2. Knob
3. Tank
4. Filter
5. Tank cap
6. Hose assy
7. Trigger
8. Lance
9. Battery
10. Cone Nozzle
11. Fan Nozzle
12. Battery Charger
13. Manual
14. Harness

Symbols on the product

- (Fig. 2) **WARNING:** Be careful and use the product correctly.
- (Fig. 3) Read the operator's manual carefully and make sure that you understand the instructions before use.
- (Fig. 4) Do not expose to rain.
- (Fig. 5) Always wear
- Approved hearing protection.
 - Approved eye protection.
 - Approved protective mask.

(Fig. 6) Wear sturdy, non-slip boots or shoes.

(Fig. 7) Wear protective clothing during operation.

(Fig. 8) Always wear approved protective gloves.

(Fig. 9) Keep bystanders away from the product.

(Fig. 10) High pressure injection.

Symbols on the battery and/or on the battery charge

(Fig. 11) Direct current.

(Fig. 12) For indoor use only.

(Fig. 13) Class II equipment.

(Fig. 14) Time-lag miniature fuse-link.

(Fig. 15) This product applies with the applicable EU Directives.

(Fig. 16) Recycle this product at a recycling station for electrical and electronic equipment.

Product liability

As referred to in the product liability laws, we are not liable for damages that our product causes if:

- The product is incorrectly repaired.
- The product is repaired with parts that are not from the manufacturer or not approved by the manufacturer.
- The product has an accessory that is not from the manufacturer or not approved by the manufacturer.
- The product is not repaired at an approved service center or by an approved authority.

Safety

Safety definitions

The definitions below give the level of severity for each signal word.



WARNING: Injury to persons.



CAUTION: Damage to the product.

Note: This information makes the product easier to use.

General power tool safety warnings



WARNING: Read all safety warnings, instructions, illustrations and specifications provided with this power tool. Failure to follow all instructions listed below may result in electric shock, fire and/or serious injury.

Note: Save all warnings and instructions for future reference. The term "power tool" in the warnings refers to your mains-operated (corded) power tool or battery-operated (cordless) power tool.

Work area safety

- Keep work area clean and well lit. Cluttered or dark areas invite accidents.
- Do not operate power tools in explosive atmospheres, such as in the presence of flammable liquids, gases or dust. Power tools create sparks which may ignite the dust or fumes.
- Keep children and bystanders away while operating a power tool. Distractions can cause you to lose control.

Electrical safety

- Power tool plugs must match the outlet. Never modify the plug in any way. Do not use any adapter plugs with earthed (grounded) power tools. Unmodified plugs and matching outlets will reduce risk of electric shock.
- Avoid body contact with earthed or grounded surfaces, such as pipes, radiators, ranges and refrigerators. There is an increased risk of electric shock if your body is earthed or grounded.
- Do not expose power tools to rain or wet conditions. Water entering a power tool will increase the risk of electric shock.
- Do not abuse the cord. Never use the cord for carrying, pulling or unplugging the power tool. Keep cord away from heat, oil, sharp edges or moving parts. Damaged or entangled cords increase the risk of electric shock.

- When operating a power tool outdoors, use an extension cord suitable for outdoor use. Use of accord suitable for outdoor use reduces the risk of electric shock.
- If operating a power tool in a damp location is unavoidable, use a residual current device (RCD) protected supply. Use of a RCD reduces the risk of electric shock.



WARNING: Do not pressure wash the machine, as water can enter the electrical system or the motor and cause damage to the machine or short circuit.

Personal safety

- Stay alert, watch what you are doing and use common sense when operating a power tool. Do not use a power tool while you are tired or under the influence of drugs, alcohol or medication. A moment of inattention while operating power tools may result in serious personal injury.
- Use personal protective equipment. Always wear eye protection. Protective equipment such as a dust mask, non-skid safety shoes, hard hat or hearing protection used for appropriate conditions will reduce personal injuries.
- Prevent unintentional starting. Ensure the switch is in the off-position before connecting to power source and/or battery pack, picking up or carrying the tool. Carrying power tools with your finger on the switch or energizing power tools that have the switch on invites accidents.
- Remove any adjusting key or wrench before turning the power tool on. A wrench or a key left attached to a rotating part of the power tool may result in personal injury.
- Do not overreach. Keep proper footing and balance at all times. This enables better control of the power tool in unexpected situations.
- Dress properly. Do not wear loose clothing or jewellery. Keep your hair and clothing away from moving parts. Loose clothes, jewellery or long hair can be caught in moving parts.
- If devices are provided for the connection of dust extraction and collection facilities, ensure these are connected and properly used. Use of dust collection can reduce dust-related hazards.
- Do not let familiarity gained from frequent use of tools allow you to become complacent and ignore tool safety principles. A careless action can cause severe injury within a fraction of a second.

Power tool use and care

- Do not force the power tool. Use the correct power tool for your application. The correct power tool will do the job better and safer at the rate for which it was designed.
- Do not use the power tool if the switch does not turn it on and off. Any power tool that cannot be controlled with the switch is dangerous and must be repaired.

- Disconnect the plug from the power source and / or remove the battery pack, if detachable, from the power tool before making any adjustments, changing accessories, or storing power tools. Such preventive safety measures reduce the risk of starting the power tool accidentally.
- Store idle power tools out of the reach of children and do not allow persons unfamiliar with the power tool or these instructions to operate the power tool. Power tools are dangerous in the hands of untrained users.
- Maintain power tools and accessories. Check for misalignment or binding of moving parts, breakage of parts and any other condition that may affect the power tool's operation. If damaged, have the power tool repaired before use. Many accidents are caused by poorly maintained power tools.
- Keep cutting tools sharp and clean. Properly maintained cutting tools with sharp cutting edges are less likely to bind and are easier to control.
- Use the power tool, accessories and tool bits etc. in accordance with these instructions, taking into account the working conditions and the work to be performed. Use of the power tool for operations different from those intended could result in a hazardous situation.
- Keep handles and grasping surfaces dry, clean and free from oil and grease. Slippery handles and grasping surfaces do not allow for safe handling and control of the tool in unexpected situations.

Battery tool use and care

- Recharge only with the charger specified by the manufacturer. A charger that is suitable for one type of battery pack may create a risk of fire when used with another battery pack.
- Use power tools only with specifically designated battery packs. Use of any other battery packs may create a risk of injury and fire.
- When battery pack is not in use, keep it away from other metal objects, like paper clips, coins, keys, nails, screws or other small metal objects, that can make a connection from one terminal to another. Shorting the battery terminals together may cause burns or a fire.
- Under abusive conditions, liquid may be ejected from the battery; avoid contact. If contact accidentally occurs, flush with water. If liquid contacts eyes, additionally seek medical help. Liquid ejected from the battery may cause irritation or burns.
- Do not use a battery pack or tool that is damaged or modified. Damaged or modified batteries may exhibit unpredictable behavior resulting in fire, explosion or risk of injury.
- Do not expose a battery pack or tool to fire or excessive temperature. Exposure to fire or temperature above 130 °C may cause explosion
- Follow all charging instructions and do not charge the battery pack or tool outside the temperature range specified in the instructions. Charging improperly or at temperatures outside the specified range may damage the battery and increase the risk of fire.

Service

- Have your power tool serviced by a qualified repair person using only identical replacement parts. This will ensure that the safety of the power tool is maintained.
- Never service damaged battery packs. Service of battery packs should only be performed by the manufacturer or authorized service providers.

Always use common sense

It is not possible to cover every conceivable situation you can face. Always exercise care and use your common sense. Avoid all situations which you consider to be beyond your capability. If you still feel uncertain about operating procedures after reading these instructions, you should consult an expert before continuing.



WARNING: Never allow children to use or be in the vicinity of the machine. Since the machine is easy to start, children may be able to start it if they are not kept under full surveillance. This can mean a risk of serious personal injury. Therefore disconnect the battery when the machine is not under close supervision.

Safety instructions for operation



WARNING: Read the warning instructions that follow before you use the product.

Note: National or local regulations may regulate the use. Comply to given regulations.

- This product is a dangerous tool that can cause serious injury or death to the operator or others if you are not careful or if you use the product incorrectly.
- Under no circumstances may the design of the product be modified without permission of the manufacturer. Always use original accessories. Nonauthorized modifications and/or accessories can result in serious personal injury or death of the operator and others.
- Do not use the product if it is changed from its initial specification. Do not change any part of the product without approval from the manufacturer. Only use parts that are approved by the manufacturer. Injury or death is a possible result of incorrect maintenance.
- Always remove the battery to prevent the product from being started by accident.
- Always remove the battery before any maintenance on the product.
- Carry out an overall inspection of the product before use. See the maintenance schedule.
- Do not use a damaged product. Do the safety checks, maintenance and service instructions described in this manual.
- Check that the product is in perfect working condition with all nuts and screws tight.
- Before using the product and after any impact, check

for signs of wear or damage and repair as necessary.

- Never allow children or persons not trained in using the product and/or the battery to use or service it. Local laws may regulate the age of the user.
- Keep the product in a locked area to prevent access for children or persons that are not approved.
- The product operator must ensure that no people or animals come closer than 15 meters while working.
- When several operators are working in the same area the safety distance should be at least 15 meters.
- Do not use the machine in bad weather conditions, especially when there is a risk of lightning. This decreases the risk of being struck by lightning.
- Thoroughly inspect the area for wildlife where the machine is to be used. Wildlife may be injured by the machine during operation.
- Thoroughly inspect the area where the machine is to be used and remove all stones, sticks, wires, bones, and other foreign objects. Thrown objects can cause personal injury.
- Wear eye protection and ear protection. Adequate protective equipment will reduce personal injury.
- Always wear non-slip and protective footwear while operating the machine.
- Always wear clothing such as trousers that covers the operator's legs while operating the machine.
- Do not operate the machine on excessively steep slopes. This reduces the risk of loss of control, slipping and falling which may result in personal injury.
- When working on slopes, always be sure of your footing, always work across the face of slopes, never up or down and exercise extreme caution when changing direction. This reduces the risk of loss of control, slipping and falling which may result in personal injury.
- Do not operate the machine towards people or animals.
- Only use replacement parts specified by the manufacturer. Incorrect replacement parts may cause loss of control, breakage and injury.

Personal protective equipment



WARNING: Read the warning instructions that follow before you use the product.

- Always use approved personal protective equipment when you use the product. Personal protective equipment cannot fully prevent injury but it decreases the degree of injury if an accident does occur. Let your dealer help you select the correct equipment.
- Use approved hearing protection.(Fig. 17)
- Use approved eye protection. If you use a visor, you must also use approved protective goggles.(Fig. 18)
- Use gloves when it is necessary, for example when you attach, examine or clean the cutting equipment.(Fig. 19)

- Use protective boots with steel toe-cap and non-slip soles.(Fig. 20)
- Use clothing made of strong fabric. Your clothing must be close-fitting but not limit your movements. Always use heavy, long pants and long sleeves. Do not use jewelry or open shoes.
- Put your hair up safely above shoulder level.
- Keep first aid equipment near.(Fig. 21)

Safety devices on the product



WARNING: Read the warning instructions that follow before you use the product.

The life span of the product can be reduced and the risk of accidents can increase if product maintenance is not carried out correctly and if service and/or repairs are not carried out professionally. If you need further information please contact your nearest servicing dealer.



WARNING: Never use a product with damaged safety components. The product's safety equipment must be inspected and maintained as described in this section. If your product fails any of these checks, contact your service agent to get it repaired.



CAUTION: All servicing and repair work on the machine requires special training. This is especially true of the machine's safety equipment. If your machine fails any of the checks described below you must contact your service agent. When you buy any of our products we guarantee the availability of professional repairs and service. If the retailer who sells your machine is not a servicing dealer, ask him for the address of your nearest service agent.

To do a check of the user interface

1. There is a knob (1), three green LED lights (2), and a power switch (3) on the control panel.(Fig.22)
2. After installing the battery, press the power switch and the green LED light will light up, automatically detecting the battery life;
3. Battery indicator light:
 - 3 green lights display: 100% ~ 70%
 - 2 green lights display: 70% to 40%
 - 1 green light display: 40% ~ 10%
 - 1 green light flashing: indicates the need for charging
4. Knob: The flow can be controlled by turning the knob, clockwise from small to large.

To do a check of the quick release chest harness

Press two sides of the chest harness buckle, push it inward, and the buckle will quickly release.(Fig.23)

Battery safety



WARNING: Read all the safety and general instructions. Failure to observe the safety and general instructions may result in electric shock, fire and / or serious injury. Keep all the safety information and general instructions for future reference.

- These safety instructions apply only to the approved/recommended 18V Li-Ion rechargeable batteries.
- Only charge the batteries using chargers recommended by the manufacturer. A charger that is suitable for one type of battery may pose a fire risk when used with a different battery.
- The battery is supplied partially charged. To ensure full battery capacity, fully charge the battery in the charger before using your power tool for the first time.
- Keep battery packs out of the reach of children.
- Do not open the battery. There is a risk of short-circuiting.
- In case of damage and improper use of the battery, vapours may be emitted. The battery can set alight or explode. Ensure the area is well ventilated and seek medical attention should you experience any adverse effects. The vapours may irritate the respiratory system.
- If the battery is damaged or used incorrectly, flammable liquid may be ejected from the battery. Liquid ejected from the battery may cause irritation or burns. Any contact with this liquid should be avoided. If contact accidentally occurs, rinse off with water right away. If the liquid comes into contact with your eyes, seek additional medical attention.
- If the battery is damaged, liquid can be ejected. Check and clean all parts, objects and areas that splashed by the liquid and change them if necessary.
- Do not short-circuit the battery pack. When the battery pack is not in use, keep it away from other metal objects, like paper clips, coins, keys, nails, screws or other small metal objects, that can make a connection from one terminal to another. Shorting the battery terminals together may cause burns or a fire.
- The battery can be damaged by external force or by pointed objects such as nails or screwdrivers. An internal short circuit may occur and cause the battery to burn, smoke, explode or overheat.
- Never service damaged battery packs. Service of battery packs should only be performed by the manufacturer or authorized service providers.
- Keep the battery away from heat like continuous intense sunlight, fire, dirt, water and moisture. There is a risk of explosion and shortcircuiting.
- Use the battery in the product only when the ambient temperature is between 4°C ~ 40°C.
- Only store the battery at an ambient temperature between 4°C ~ 40°C. Do not leave the battery in your car in the summer.
- Only charge the battery at an ambient temperature between 4°C ~ 40°C.

Battery charger safety



WARNING: Read all the safety and general instructions. Failure to observe the safety and general instructions may result in electric shock, fire and / or serious injury. Store these instructions in a safe place. Only use the charger if you can fully evaluate all functions and carry them out without restrictions, or if you have received corresponding instructions.

- Supervise children during use, cleaning and maintenance. This will ensure that children do not play with the charger.
- Charge only lithium-ion batteries of 318iS20 battery. The battery voltage must match the battery charging voltage of the charger. Do not charge any non-rechargeable batteries. Otherwise there is a risk of fire and explosion.
- Do not expose the charger to rain or wet conditions. Water entering a power tool will increase the risk of electric shock.
- Keep the charger clean. Dirt poses a risk of electric shock.
- Always check the charger, cable and plug before use. Stop using the charger if you discover any damage. Do not open the charger yourself, and have it repaired only by a qualified specialist using only original replacement parts. Damaged chargers, cables and plugs increase the risk of electric shock.
- Do not operate the charger on an easily ignited surface (e. g. paper, textiles, etc.) or in a flammable environment. There is a risk of fire due to the charger heating up during operation.
- Recharge only with the charger specified by the manufacturer. A charger that is suitable for one type of battery pack may create a risk of fire when used with another battery pack.
- In case of damage and improper use of the battery, vapours may also be emitted. Ensure the area is well ventilated and seek medical attention should you experience any adverse effects. The vapours may irritate the respiratory system.
- Do not cover the ventilation slots of the charger. Otherwise, the charger may overheat and no longer function properly.
- In order to avoid safety hazards, if the power supply cord needs to be replaced, this must be done by Husqvarna or by a customer service centre that is authorised to repair Husqvarna power tools.



WARNING: This product makes an electromagnetic field while it operates. This field may under some conditions interfere with active or passive medical implants. To decrease the risk of conditions that can possibly injure or kill, we recommend persons with medical implants to speak with their physician and the medical implant manufacturer before you operate the product.

Safety instructions for maintenance



WARNING: Read the warning instructions that follow before you do maintenance on the product.

- Remove the battery before you do maintenance, other checks or assemble the product.
- The operator must only do the maintenance and servicing shown in this operator's manual. Turn to your servicing dealer for maintenance and servicing of a larger extension.
- Do not clean the battery or the battery charger with water. Strong detergent can cause damage to the plastic.

- If you do not do maintenance, it decreases the life cycle of the product and increases the risk of accidents.
- Special training is necessary for all servicing and repair work, especially for the safety devices on the product. If not all checks in this operator's manual are approved after you have done maintenance, turn to your servicing dealer. We guarantee that there are professional repairs and servicing available for your product.
- Your warranty may not cover damage or liability caused by the use of non-authorized accessories, spare parts or replacement parts.

Assembly

Introduction



WARNING: Read and understand the safety chapter before you assemble the product.



WARNING: Small parts can be easily swallowed. There is also a risk that the polybag can suffocate children. Keep children away when you assemble the product.

To assemble the spray lance and nozzle

1. Choose a correct nozzle(1) and align the nozzle with one end of the spray lance(2),(Fig.24)
2. Rotate the nut, and assemble the lance and nozzle together.

To assemble the spray lance and trigger

1. Connect the spray lance(2) and the trigger(3),(Fig.24)

2. Connect the other end with the small filter screen to the trigger assy and tighten it with a nut,(Fig.25)



WARNING: The shorter nut on the spray lance is to connect the nozzle, and the longer nut is to connect the trigger.

To assemble the hose

1. Insert a section with a white joint into the water outlet at the bottom of the machine and tighten it by rotating the nut,(Fig.25)
2. Connect the other end with the small filter screen to the trigger assy and tighten it with a nut,(Fig.25)

To adjust the harness

A correctly adjusted harness and product makes operation easier.

1. Put on the harness of the product.
2. Tighten the side straps and the chest strap until the product is tight against your body.

Operation

Introduction



WARNING: Read and understand the safety chapter before you use the product.

Battery



WARNING: Before you use the battery, you must read and understand the safety chapter. You must also read and understand the operator's manual for the battery and the battery charger.

Keep the battery and the battery charger in correct ambient temperatures.

Ambient temperature

Operation of the battery in the product 4°C ~ 40°C

Charging of the battery 4°C ~ 40°C

To charge the battery

Charge the battery before the first use.

Note: The battery does not charge if the battery temperature is more than 40°C.

1. Connect the power cord for the battery charger in a grounded mains.



CAUTION: Make sure that the mains has the correct voltage and frequency.

2. Put the battery in the battery charger. The battery is connected to the battery charger when the red LED lights.
3. The battery is fully charged when the green LED on the battery charger is on. Charge the battery for maximum 24 hours.

4. Disconnect the battery charger from the mains.



CAUTION: Do not pull the power cord.

5. Remove the battery from the battery charger.

Battery status LED on the battery charger

LED	Battery status
Red LED on	The battery is charging
Green LED on	Standby or fully charged

Battery status LED on the product

When the battery is installed in the product, the LEDs on the product show the battery status.

LED	Battery status
3 Green LED on	100% ~ 70%
2 Green LED on	70% ~ 40%
1 Green LED on	40% ~ 10%
1 Green LED flashing	Need charging

To fill in chemical liquid

1. Rotate the tank cap anti-clockwise and take off.
2. Pour the mixed chemical liquid into the filter at the tank gate.
3. Do not quickly fill with chemical liquids to splash them onto the skin.

To connect the battery to the product

1. Make sure that the battery is fully charged.
2. Open the battery cover.
3. Slide the battery into the battery holder of the product along the battery guide tracks.
4. The battery locks into position when you hear a click.
5. Close the battery cover.

To start the product

1. Ensure that the trigger assy is in an unlocked and released state.
2. Push the ON / OFF witch to the ON position.
3. Holding the trigger assy and press the trigger to spray water.

To spray

1. Ensure that all connections are fully tightened.
2. Ensure that the battery is installed and the power is turned off.
3. Carry the entire machine on your back and adjust the strap to the appropriate length.
4. Buckle up the shoulder strap.
5. Push the ON / OFF witch to the ON position.
6. Holding the trigger assy and presses the trigger to spray water.
7. Rotate the knob to adjust to the appropriate spray state.

To stop the product

1. Release the trigger assy.
2. Push the ON / OFF witch to the OFF position.

To disconnect the battery from the product

1. Open the Battery cover.
2. Press the button on the battery.
3. Remove the battery from the battery seat.

Maintenance

Introduction



WARNING: Read and understand the safety chapter before you do maintenance on the product.



WARNING: Remove the battery before you do maintenance.

Maintenance schedule

Note: Make sure you obey the maintenance schedule. The intervals are calculated from daily use of the product. The intervals are different if you do not use the product each day. Only do the maintenance work that is found in this manual. Speak to an approved service center about other maintenance work not found in this manual.

Maintenance	Daily	Weekly	Monthly
Clean the external parts of the product with a dry cloth. Keep the handles dry, clean and free from oil and grease.	X		
Make sure that the on/off button and the potentiometer works correctly and is not damaged.	X		
Make sure that the spray trigger and the spray trigger lockout function correctly. Disassemble for clearing if necessary. Check and clean trigger filter. Replace if damaged.	X		
Make sure that the spraying attachment is not damaged. Check and clean the nozzles. Replace if damaged.	X		
Make sure that the screws and nuts are tight. Tighten if necessary.	X		
Make sure all the connecting points are well sealed and tight. Tighten if necessary.	X		
Make sure that the battery is not damaged. Make sure that the release button on the battery works and locks it to the product. Clear any obstructions. Replace if damaged.	X		
Make sure that the battery charger is not damaged and function correctly. Replace if damaged.	X		
Make sure that the battery is charged.	X		
Check and clean the water filling filter screen and tank. Check the tank cap and tank cap valve for damage. Replace if necessary.	X		
Make sure that all cables, couplings and connections are not damaged and free from dirt.		X	
Check harness for comfortable operation and inspect for any damage. Replace if damaged.		X	
Check the connections between the battery and the product.			X
Check the connection between the battery and the battery charger.			X

To examine the battery and the battery charger

- Examine the battery for damages, for example cracks.
- Examine the battery charger for damages, for example cracks.
- Make sure that the connection cord of the battery charger is not damaged and that there are no cracks in it.

To clean the product, the battery and the battery charger

- Clean the product with a dry cloth after use.
- Clean the battery and battery charger with a dry cloth. Keep the battery guide tracks clean.
- Make sure that the terminals on the battery and the battery charger are clean before the battery is put in the battery charger or the product.

Troubleshooting

User interface

Problem	Possible cause	Solution
Green LED flashes.	Low battery voltage	Charge the battery
Green LED not on	Run out of power	Charge the battery
	Battery is damaged	Speak to an approved service dealer
	Dead control panel	Replace control panel
Low flow rate	Filters stuck	Clean the filters
No flow rate	Pipeline blockage	Turn off the power switch, clean the pipeline and filter screen, and then turn on the switch again
	Faulty pump	Replace pump
Tank is leaking	Faulty tank cap valve	Replace tank cap valve
Tank is concave	Pressure relief hole blockage	Replace tank cover assy
Product is leaking	Damaged / loose hoses	Make sure hoses are correctly assembled. Replace if damaged.
	Damaged / loose connections	Make sure connections are correctly assembled. Replace if damaged.
	Damaged lance	Replace lance

Battery charger

Problem	Possible cause	Solution
Green LED flashes.	The battery is not correctly installed in the battery charger	Remove the battery from the charger and install the battery in the battery charger again
	The battery connectors are dirty	Clean the battery connectors with dry cloth
	The ambient temperature is too high or too low.	Use the battery charger in temperatures between 4°C ~ 40°C
	The battery/charger is damaged	Replace the battery / charger

Transportation and storage

- The supplied Li-Ion batteries applied to the Dangerous Goods Legislation requirements.
- Obey the special requirement on package and labels for commercial transportation, including by third-parties and forwarding agents.
- Speak to a person with special training in dangerous material before you send the product. Obey all applicable national regulations.
- Use tape on open contacts when you put the battery in a package. Put the battery in the package tightly to prevent movement.
- Remove the battery from the product or battery charger for storage or transportation.
- Put the battery and the battery charger in a space that is dry and free from moisture and frost.
- Do not keep the battery in an area where static electricity can occur. Do not keep the battery in a metal box.
- Put the battery in storage where the temperature is between 4°C and 40°C and away from open sunlight.
- Put the battery charger in storage where the temperature is between 4°C and 40°C and away from open sunlight.
- Use the battery charger only when the surrounding temperature is between 4°C and 40°C.
- Charge the battery 30% to 50% before you put it in storage for long periods.
- Put the battery charger in storage in a space that is dosed and dry.
- Keep the battery away from the battery charger during storage. Do not let children and other not approved

persons to touch the equipment. Keep the equipment in a space that you can lock.

- Clean the product and do a full servicing before you put the product in storage for a long time.
- Attach the product safely during transportation.
- Keep the product in storage horizontally.

Disposal of the battery, battery charger and product charge the battery

The symbol below means that the product is not domestic waste. Recycle it at a recycling station for electrical and electronic equipment. This helps to prevent damage to the environment and to persons. Speak to local authorities, domestic waste service or your dealer for more information. (Fig. 16)

Note: The symbol shows on the product or package of the product.

Technical data

Product	318iS20
Tank Capacity	20 L
Pump Flow rate (without nozzle)	2 ± 0.2 L/min
Working pressure	0-4 bar (±0,4) with cone nozzle @ flow rate 800 ml/min
Net weight	4850 g

Battery	318iS20 Battery
Type	Lithium-ion
Battery capacity, Ah	4.0
Nominal voltage, V	18

Battery charger	318iS20 Charger T-A, 318iS20 Charger T-C, 318iS20 Charger T-G, 318iS20 Charger T-I
Mains voltage, V	100-240
Frequency, Hz	50-60
Power, A	0,8
Output Voltage, V d.c./ Amps, A	21/1.5

Accessories

Approved accessories

Approved accessories	Type	Article no
Cone nozzle	-	531147814
Fan nozzle	-	531147812
Hose	-	546973101
Battery	318iS20 Battery	546200601
Battery charger	318iS20 Charger T-A	546200701
Battery charger	318iS20 Charger T-C	546200702
Battery charger	318iS20 Charger T-G	546200703
Battery charger	318iS20 Charger T-I	546200704

Declaration of Conformity

EU Declaration of conformity

We, Husqvarna AB, SE-561 82 Huskvarna, Sweden, tel: +46-36-146500, declare on our sole responsibility that the product:

Description	18V Battery Backpack Sprayer
Brand	Husqvarna
Type / Model	318iS20
Identification	Serial numbers dating from 2023 and onwards

Complies fully with the following EU directives and regulations

Directive/ Regulation	Description
2006/42/EC	"relating to machinery"
2014/30/EU	"relating to electromagnetic compatibility"
2011/65/EU	"on the restriction of the use of certain hazardous substances in electrical and electronic equipment"

And that the following standards and/or technical specifications are applied:
EN 62841-1:2015, EN ISO 19932-1:2013, EN ISO 19932-2:2013.
EN IEC 55014-1:2021, EN IEC 55014-2:2021

Huskvarna, 2023-06-15



Claes Losdal, R&D Manager
(Authorized representative for Husqvarna AB and responsible for technical documentation)



Kandungan

Pengenalan	15	Penyelesaian masalah	23
Keselamatan	16	Pengangkutan dan Penyimpanan	23
Pemasangan	20	Data teknikal	24
Operasi	20	Aksesori	24
Penyelenggaraan	22	Pengisytiharan Pematuhan	25

Pengenalan

Gambaran keseluruhan produk

(Rajah 1)	(Rajah. 6)	Pakai but atau kasut yang kukuh dan tidak licin.
1.Suis	(Rajah. 7)	Pakai pakaian pelindung semasa operasi.
2.Tombol	(Rajah. 8)	Sentiasa pakai sarung tangan pelindung yang diluluskan.
3.Tangki	(Rajah. 9)	Jauhkan orang yang melihat dari produk.
4.Penapis	(Rajah. 10)	Suntikan tekanan tinggi.

- 5.Penutup Tangki
- 6.Bahagian Hos
- 7.Picu
- 8.Tombak
- 9.Batteri
- 10.Muncung Kon
- 11.Muncung Kipas
- 12.Pengecas bateri
- 13.Manual
- 14.Abah-abah

Simbol pada produk

- (Rajah. 2) **AMARAN:** Berhati-hati dan gunakan produk dengan betul.
- (Rajah. 3) Baca manual pengguna dengan teliti dan pastikan anda memahami arahan sebelum digunakan.
- (Rajah. 4) Jangan terdedah kepada hujan.
- (Rajah. 5) Sentiasa memakai
- Perlindungan pendengaran yang diluluskan.
 - Perlindungan mata yang diluluskan.
 - Topeng pelindung yang diluluskan.

- (Rajah. 11) Arus terus.
- (Rajah. 12) Untuk kegunaan dalam sahaja.
- (Rajah. 13) Peralatan kelas II.
- (Rajah. 14) Pautan fuis kecil jeda masa.
- (Rajah. 15) Produk ini terpakai dengan Arahan EU yang berkenaan.
- (Rajah. 16) Kitar semula produk ini di stesen kitar semula untuk peralatan elektrik dan elektronik.

Liabiliti produk

Seperti yang dirujuk dalam undang-undang liabiliti produk, kami tidak bertanggungjawab ke atas kerosakan yang disebabkan oleh produk kami jika:

- Produk tidak dibaiki dengan betul.
- Produk dibaiki dengan bahagian yang bukan dari pengilang atau tidak diluluskan oleh pengilang.
- Produk ini mempunyai aksesori yang bukan dari pengilang atau tidak diluluskan oleh pengilang.
- Produk tidak dibaiki di pusat servis yang diluluskan atau oleh pihak berkuasa yang diluluskan.

Keselamatan

Definisi keselamatan

Definisi di bawah memberikan tahap keterukan bagi setiap perkaataan isyarat.



AMARAN: Kecelakaan kepada orang.



AWAS: Kerosakan pada produk.

Nota: Maklumat ini menjadikan produk lebih mudah digunakan.

Amaran keselamatan alat kuasa am



AMARAN: Baca semua amaran keselamatan, arahan, ilustrasi dan spesifikasi yang disediakan dengan alat kuasa ini. Kegagalan mematuhi semua arahan yang disenaraikan di bawah boleh mengakibatkan renjatan elektrik, kebakaran dan/atau kecelakaan serius.

Nota: Simpan semua amaran dan arahan untuk rujukan masa hadapan. Isilah "alat kuasa" dalam amaran merujuk kepada alat kuasa (bertali) pengendalian utama anda atau alat kuasa pengendalian bateri (tanpa wayar).

Keselamatan kawasan kerja

- Pastikan kawasan kerja bersih dan terang. Kawasan bersepeh atau gelap mengundang kemalangan.
- Jangan mengoperasikan alatan kuasa dalam atmosfera yang mudah meletup, seperti dalam kehadiran cecair mudah terbakar, gas atau habuk. Alat kuasa menghasilkan percikan api yang boleh menyalaikan habuk atau asap.
- Jauhkan kanak-kanak dan orang ramai semasa mengendalikan alat kuasa. Gangguan boleh menyebabkan anda hilang kawalan.

Keselamatan elektrik

- **Palam alat kuasa mesti bersepadan dengan alur keluar.** Jangan sekali-kali mengubahsuaikan palam dalam apa jua cara. Jangan gunakan sebarang palam penyesuai dengan alat kuasa yang dibumikan. Palam dan alur keluar sepadan yang tidak diubah suai akan mengurangkan risiko kejutan elektrik.
- Elakkan sentuhan badan dengan permukaan yang dibumikan, seperti paip, radiator, julat dan peti sejuk. Terdapat peningkatan risiko kejutan elektrik sekiranya badan anda dibumikan.
- Jangan dedahkan alatan kuasa kepada hujan atau keadaan basah. Air yang memasuki alat kuasa akan meningkatkan risiko kejutan elektrik.
- Jangan menyalahgunakan tali. Jangan sekali-kali menggunakan tali untuk membawa, menarik atau mencabut palam alat kuasa. Jauhkan tali daripada haba,

minyak, tepi tajam atau bahagian yang bergerak. Tali yang rosak atau tersangkut meningkatkan risiko kejutan elektrik.

- Apabila mengendalikan alat kuasa di luar, gunakan tali sambungan yang bersesuaian untuk kegunaan luar. Penggunaan tali yang bersesuaian untuk kegunaan luar mengurangkan risiko kejutan elektrik.
- Sekiranya mengendalikan alat kuasa di lokasi lembap yang tidak dapat diekalkan, gunakan bekalan terlindung peranti arus sisa (RCD). Penggunaan RCD mengurangkan risiko kejutan elektrik.



AMARAN: Jangan basuh mesin dengan tekanan, kerana air boleh memasuki sistem elektrik atau motor dan menyebabkan kerosakan pada mesin atau litar pintas.

Keselamatan diri

- Sentiasa berwaspada, berikan perhatian penuh terhadap apa yang anda lakukan dan gunakan kebijaksanaan anda semasa mengendalikan alat kuasa. Jangan gunakan alat kuasa semasa anda letih atau di bawah pengaruh dadah, alkohol atau ubat. Kehilangan perhatian seketika semasa mengendalikan alatan kuasa boleh mengakibatkan kecelakaan peribadi yang serius.
 - Gunakan peralatan pelindung diri. Sentiasa pakai pelindung mata, Peralatan pelindung seperti topeng habuk, kasut keselamatan tidak tergelincir, topi keras atau perlindungan pendengaran yang digunakan untuk keadaan yang bersesuaian akan mengurangkan kecelakaan diri.
 - Elakkan penghidupan yang tidak disengajakan. Pastikan suis berada dalam kedudukan mati sebelum menyambung kepada sumber kuasa dan/atau pek bateri, mengambil atau membawa alat. Membawa alatan kuasa dengan jari anda pada suis atau alatan kuasa tenaga di mana suisnya telah dihidupkan akan mengundang malapetaka.
 - Keluarkan sebarang kunci pelaras atau sepana sebelum menghidupkan alat kuasa. Seapanapun kunci yang terlarip terpasang pada bahagian alat kuasa yang berputar boleh mengakibatkan kecelakaan peribadi.
 - Jangan melapisi batas. Pastikan pjakian dan keseimbangan yang betul pada setiap masa. Ini membolehkan pengawalan alat kuasa yang lebih baik dalam situasi yang tidak disangkakan.
 - Berpakaian dengan betul. Jangan memakai pakaian atau barang kemas yang longgar. Jauhkan rambut dan pakaian anda daripada bahagian yang bergerak. Pakaian longgar, barang kemas atau rambut panjang boleh tersangkut di bahagian yang sedang bergerak.
 - Jika peranti disediakan untuk penyambungan kemudahan pengekstrakan dan pengumpulan habuk, pastikan peranti ini disambungkan dan digunakan dengan betul. Penggunaan pengumpulan habuk boleh mengurangkan bahaya berkaitan habuk.
 - Jangan biarkan keakraban yang diperolehi daripada penggunaan alatan yang kerap membolehkan anda menjadi leka dan mengabaikan prinsip keselamatan alatan. Tindakan cuai boleh menyebabkan kecelakaan teruk dalam masa sepersekian saat.
- ### Penggunaan dan penjagaan alatan kuasa
- Jangan paksa alat kuasa. Gunakan alat kuasa yang betul untuk aplikasi anda. Alat kuasa yang betul akan

melakukan kerja dengan lebih baik dan lebih selamat pada kadar yang direka bentuk.

- Jangan gunakan alat kuasa jika suis tidak dapat menghidupkan dan memadamkannya. Mana-mana alat kuasa yang tidak boleh dikawal dengan suis adalah berbahaya dan mesti dibakal.
- Tanggalkan palam daripada sumber kuasa dan/atau tanggalkan pek bateri, sekiranya ia boleh tanggal, daripada alat kuasa sebelum membuat sebarang pelarasan, menukar aksesori atau menyimpan alat kuasa. Langkah keselamatan pencegahan sedemikian mengurangkan risiko menghidupkan alat kuasa secara tidak sengaja.
- Simpan alatan kuasa melau daripada dicapai kanak-kanak dan jangan benarkan orang yang tidak biasa dengan alatan kuasa atau arahan ini untuk mengoperasikan alatan kuasa. Alat kuasa berbahaya di tangan pengguna yang tidak terlatih.
- Menyelenggarakan alatan kuasa dan aksesori. Periksa untuk ketidaksejajaran atau pengikatan bahagian yang bergerak, pecah bahagian dan sebarang keadaan lain yang boleh menjejaskan pengoperasian alatan kuasa. Sekiranya ia rosak, baiklah alatan kuasa sebelum digunakan. Banyak kemalangan berpunca daripada alatan kuasa yang tidak diselenggara dengan baik.
- Pastikan alat pemotong tajam dan bersih. Alat pemotong yang diselenggara dengan betul dengan tepi pemotong yang tajam kurang berkemungkinan untuk mengikat dan lebih mudah dikawal.
- Gunakan alat kuasa, aksesori dan bit alat dsb, dengan mengikuti arahan ini, dengan mengambil kira keadaan kerja dan kerja yang perlu dilakukan.
- Penggunaan alat kuasa untuk pengoperasian yang berbeza daripada yang dimaksudkan boleh mengakibatkan situasi berbahaya.
- Pastikan pemegang dan permukaan pegang tetap kering, bersih dan bebas daripada minyak dan gris. Pemegang yang licin dan permukaan pegangan tidak membenarkan pengoperasian dan pengaluan alat yang selamat dalam situasi yang tidak dijangka.

Penggunaan dan penjagaan alat bateri

- Cas semula hanya dengan pengecas yang diluluskan oleh pengilang. Pengecas yang bersesuaian untuk satu jenis pek bateri mungkin menimbulkan risiko kebakaran apabila digunakan dengan pek bateri yang lain.
- Gunakan alatan kuasa hanya dengan pek bateri yang ditetapkan secara khusus. Penggunaan mana-mana pek bateri lain boleh menyebabkan risiko kecederaan dan kebakaran.
- Apabila pek bateri tidak digunakan, jauhkan ia daripada objek logam lain, seperti klip kertas, syiling, kunci, paku, skru atau objek logam kecil lain, yang boleh membuat sambungan dari satu terminal ke terminal yang lain. Pemintas terminal bateri boleh menyebabkan melencur atau kebakaran.
- Dalam keadaan penyalahgunaan, cecair mungkin dikeluarkan daripada bateri; elakkan daripada bersentuhan. Sekiranya terkena secara tidak sengaja, siram dengan air. Jika cecair terkena mata, dapatkan bantuan perubatan dengan segera. Cecair yang terkeluar daripada bateri boleh menyebabkan kerengsaan atau melencur.
- Jangan gunakan pek bateri atau alat yang rosak atau diubahsuai. Bateri yang rosak atau diubahsuai

mungkin menunjukkan tingkah laku yang tidak dapat diramalkan yang mengakibatkan kebakaran, letupan atau risiko kecederaan.

- Jangan dedahkan pek bateri atau alatan kepada api atau suhu yang berlebihan. Pendedahan kepada api atau suhu melebihi 130 °C boleh menyebabkan letupan.
- Kuti semua arahan pengecasan dan jangan mengcas pek bateri atau alat di luar julat suhu yang dinyatakan dalam arahan. Mengcas secara tidak betul atau pada suhu di luar julat yang ditentukan boleh merosakkan bateri dan meningkatkan risiko kebakaran.

Servis

- Minta alat kuasa anda diservis oleh pembaikan bertauliah dengan hanya menggunakan alat ganti yang sama. Ini akan memastikan keselamatan alat kuasa dikekalkan.
- Jangan sesekali servis pek bateri yang rosak. Servis pek bateri hanya boleh dilakukan oleh pengilang atau pembekal perkhidmatan yang dibenarkan.

Sentiasa gunakan akal fikiran

ia adalah tidak mungkin untuk menungas setiap situasi yang akan dihadapi anda. Sentiasa berhati-hati dan gunakan akal fikiran anda. Elakkan semua situasi yang anda anggap di luar kemampuan anda. Sekiranya anda masih berasa tidak was-was tentang prosedur operasi semasa membaca arahan ini, anda harus berunding dengan pakar sebelum meneruskan.



AMARAN : Jangan sekali-kali benarkan kanak-kanak menggunakan atau berada di sekitar mesin. Memandangkan mesin mudah dihidupkan, kanak-kanak mungkin boleh menghidupkannya sekiranya mereka tidak dikawal di bawah pengawasan penuh. Ini boleh bermakna risiko kecederaan peribadi yang serius. Oleh itu, cabut bateri apabila mesin tidak berada di bawah pengawasan rapi.

Arahan keselamatan untuk operasi



AMARAN : Baca arahan amaran yang berikut sebelum anda menggunakan produk.

Nota : Peraturan kebangsaan atau tempatan boleh mengawal penggunaan. Mematuhi peraturan yang diberikan.

- Produk ini adalah alat berbahaya yang boleh mendatangkan kecederaan serius atau kematian kepada operator atau orang lain sekiranya anda tidak berhati-hati atau jika anda menggunakan produk secara tidak betul.
- Dalam apa jua keadaan, reka bentuk produk tidak boleh diubahsuai tanpa kebenaran pengilang. Sentiasa gunakan aksesori tulen. Pengubahsuaian dan/atau aksesori tanpa kebenaran boleh mengakibatkan kecederaan peribadi yang serius atau kematian operator dan orang lain.
- Jangan gunakan produk sekiranya ia diubahsuai daripada spesifikasi asalnya. Jangan menukar mana-mana bahagian produk tanpa kelulusan daripada pengilang. Hanya gunakan bahagian yang dibenarkan oleh pengilang. Kecelakaan atau kematian adalah kemungkinan akibat penyelenggaraan yang salah.
- Sentiasa keluarkan bateri untuk mengelakkan produk daripada dihidupkan dengan tidak sengaja.

- Sentiasa keluarkan bateri sebelum sebarang penyelenggaraan pada produk.
- Lakukan pemeriksaan keseluruhan produk sebelum digunakan. Sila rujuk kepada jadual penyelenggaraan.
- Jangan gunakan produk yang rosak. Lakukan pemeriksaan keselamatan, penyelenggaraan dan arahan servis yang diterangkan dalam manual ini.
- Periksa sama ada produk berada dalam keadaan berfungsi dengan sempurna dengan semua nat dan skru ketat.
- Sebelum menggunakan produk dan selepas sebarang hentaman, periksa tanda haus atau kerosakan dan pembaikan jika perlu.
- Jangan sekali-kali benarkan kanak-kanak atau orang yang tidak terlatih untuk menggunakan produk dan/atau bateri untuk menggunakan atau menservisnya. Undang-undang tempatan boleh mengawal umur pengguna.
- Simpan produk di kawasan beruncu untuk menghalang akses kanak-kanak atau orang yang tidak dibenarkan.
- Operator produk mesti memastikan tiada orang atau haiwan mendekati lebih daripada 15 meter semasa bekerja.
- Apabila beberapa operator bekerja di kawasan yang sama jarak keselamatan hendaklah sekurang-kurangnya 15 meter.
- Jangan gunakan mesin dalam keadaan cuaca buruk, terutamanya apabila terdapat risiko kilat. Ini akan mengurangkan risiko disambar petir.
- Periksa dengan teliti kawasan untuk kehadiran liar di mana mesin akan digunakan. Kehidupan liar mungkin tercedera oleh mesin semasa operasi.
- Periksa dengan teliti kawasan di mana mesin akan digunakan dan keluaran semua batu, kayu, wayar, tulang dan objek asing yang lain. Objek yang terlempar boleh menyebabkan kecederaan diri.
- Pakai pelindung mata dan pelindung telinga. Peralatan perlindungan yang mencukupi akan mengurangkan kecederaan diri.
- Sentiasa pakai kasut yang tidak licin dan pelindung semasa mengendalikan mesin.
- Sentiasa memakai pakaian seperti seluar yang menutup kaki operator semasa mengendalikan mesin.
- Jangan mengoperasikan mesin pada cerun yang terlalu curam. Ini akan mengurangkan risiko kehilangan kawalan, tergelincir dan terjatuh yang boleh mengakibatkan kecederaan diri.
- Apabila bekerja di cerun, sentiasa pastikan tapak anda, sentiasa bekerja merentasi muka cerun, jangan sekali-kali naik atau turun dan berhati-hati apabila menukar arah. Ini akan mengurangkan risiko kehilangan kawalan, tergelincir dan terjatuh yang boleh mengakibatkan kecederaan diri.
- Jangan kendalikan mesin ke arah manusia atau haiwan.
- Hanya gunakan alat ganti yang ditentukan oleh pengilang. Alat ganti yang tidak betul boleh menyebabkan kehilangan kawalan, pecah dan kecederaan.

Alat pelindung diri



AMARAN : Baca arahan amaran yang berikut sebelum anda menggunakan produk.

- Sentiasa gunakan peralatan pelindung diri yang diluluskan apabila anda menggunakan produk. Peralatan pelindung

diri tidak dapat mencegah kecederaan dengan sepenuhnya tetapi ia boleh mengurangkan tahap kecederaan sekiranya berlakunya kemalangan. Biarkan penjual anda membantu anda memilih peralatan yang betul.

- Gunakan perlindungan pendengaran yang diluluskan. (Rajah. 17)
- Gunakan pelindung mata yang diluluskan. Sekiranya anda menggunakan visor, anda juga mesti menggunakan gogal pelindung yang diluluskan. (Rajah. 18)
- Gunakan sarung tangan apabila perlu, contohnya apabila anda memasang, memeriksa atau membersihkan peralatan pemotongan. (Rajah. 19)
- Gunakan but pelindung dengan penutup kaki keluli dan tapak kaki yang tidak licin. (Rajah. 20)
- Gunakan pakaian yang diperbuat daripada kain yang kuat. Pakaian anda mestilah rapat tetapi tidak menghalang pergerakan anda. Sentiasa gunakan seluar berat, panjang dan berlegang panjang. Jangan gunakan barang kemas atau kasut terbuka.
- Letakkan rambut anda dengan selamat melebihi paras bahu.
- Simpan peralatan pertolongan cemas berdekatan. (Rajah. 21)

Peranti keselamatan pada produk



AMARAN : Baca arahan amaran yang berikut sebelum anda menggunakan produk.

Jangka hayat produk boleh dikurangkan dan risiko kemalangan boleh meningkat sekiranya penyelenggaraan produk tidak dijalankan dengan betul dan secara profesional. Sekiranya anda memerlukan butiran selanjutnya sila berhubung dengan pengedar servis terdekat anda.



AMARAN : Jangan sekali-kali menggunakan produk dengan komponen keselamatan yang rosak. Peralatan keselamatan produk mesti diperiksa dan diselenggara seperti yang diterangkan dalam bahagian ini. Sekiranya produk anda gagal dalam mana-mana semakan ini, hubungi ejen servis anda untuk membaikinya.



AWAS : Semua kerja servis dan pembaikan pada mesin memerlukan latihan khas. Ini terutama berlaku pada peralatan keselamatan mesin. Sekiranya mesin anda gagal mana-mana semakan yang diterangkan di bawah, anda mesti berhubung dengan ejen servis anda. Apabila anda membeli mana-mana produk kami, kami menjamin kesiediaan pembaikan dan servis profesional. Sekiranya penjual yang menjual mesin anda bukan pengedar servis, dapatkan alamat ejen servis terdekat daripadanya.

Untuk melakukan semakan antara muka pengguna

- Terdapat tombol (1), tiga lampu LED hijau (2), dan suis kuasa (3) pada panel kawalan. (Gamb.22)
- Selepas memasangkan bateri, tekan suis kuasa dan lampu LED hijau akan menyala, secara automatik mengesan hayat bateri;
- Lampu penunjuk bateri:

- 3 paparan lampu hijau: 100% ~ 70%
- 2 paparan lampu hijau: 70% hingga 40%
- 1 paparan lampu hijau: 40% ~ 10%
- 1 lampu hijau berkelip: menunjukkan keperluan untuk mengeces

- 4. Tombol: Aliran boleh dikawal dengan memusing tombol, mengikut arah jam daripada kecil ke besar.

Untuk melakukan pemeriksaan abah-abah dada pelepasan cepat

Tekan dua sisi strap abah-abah dada, tolaknya ke dalam, dan strap akan cepat terlepas. (Gamb.23)

Keselamatan bateri



AMARAN : Baca semua arahan keselamatan dan am. Kegagalan mematuhi arahan keselamatan dan am boleh mengakibatkan renjatan elektrik, kebakaran dan/atau kecenderaan yang serius. Simpan semua butiran keselamatan dan arahan am untuk rujukan masa hadapan.

- Arahan keselamatan ini hanya terpakai pada bateri boleh dicas semula Li-Ion 18V yang diluluskan/disorkan.
- Hanya mengeces bateri dengan menggunakan pengecap yang disorkan oleh pengilang. Pengecap yang bersesuaian untuk satu jenis bateri mungkin menimbulkan risiko kebakaran apabila digunakan dengan bateri yang berbeza.
- Bateri dibekalkan dengan separa dicas. Untuk memastikan kapasiti bateri penuh, mengecap dengan sepenuhnya bateri dalam pengecap sebelum menggunakan alat kuasa anda buat kali pertama.
- Jauhkan pek bateri daripada dicapai oleh kanak-kanak.
- Jangan buka bateri. Terdapat risiko litar pintas.
- Sekiranya berlaku kerosakan dan penggunaan bateri yang tidak betul, wap mungkin terkeluar. Bateri boleh menyala atau meletup. Pastikan kawasan itu mempunyai pengudaraan yang baik dan dapatkan rawatan perubatan sekiranya anda mengalami sebarang kesan buruk. Wap boleh merangsakan sistem pernafasan.
- Jika bateri rosak atau digunakan secara tidak betul, cecair mudah terbakar mungkin terkeluar daripada bateri. Cecair yang terkeluar daripada bateri boleh menyebabkan kerengsaan atau melecur. Elakkan sebarang sentuhan dengan cecair ini. Sekiranya terkena secara tidak sengaja, bilas dengan air dengan segera. Sekiranya cecair terkena mata pada anda, dapatkan rawatan perubatan dengan segera.
- Jika bateri rosak, cecair boleh terkeluar. Periksa dan bersihkan semua bahagian, objek dan kawasan yang terpercik oleh cecair dan tukarkannya jika perlu.
- Jangan litar pintas pek bateri. Apabila pek bateri tidak digunakan, jauhkan ia daripada objek logam lain, seperti Hip kertas, syiling, kunci, paku, skru atau objek logam kecil lain, yang boleh membuat sambungan dari satu terminal ke terminal yang lain. Pemintas terminal bateri boleh menyebabkan melecur atau terbakar.
- Bateri boleh rosak oleh daya luaran atau oleh objek runcing seperti paku atau pemutar skru. Litar pintas dalam mungkin berlaku dan menyebabkan bateri terbakar, beresap, meletup atau terlalu panas.
- Jangan sesekali servis pek bateri yang rosak. Servis pek bateri hanya boleh dilakukan oleh pengilang atau pembekal servis yang dibenarkan.
- Jauhkan bateri daripada haba seperti cahaya matahari

terik berterusan, api, kotoran, air dan lembapan. Terdapat risiko letupan dan litar pintas.

- Gunakan bateri dalam produk hanya apabila suhu ambien antara 4°C ~ 40°C.
- Hanya simpan bateri pada suhu ambien antara 4°C ~ 40°C. Jangan tinggalkan bateri di dalam kereta anda pada musim panas.
- Hanya mengecap bateri pada suhu ambien antara 4°C ~ 40°C.

Keselamatan pengecap bateri



AMARAN : Baca semua arahan keselamatan dan am. Kegagalan mematuhi arahan keselamatan dan am boleh mengakibatkan renjatan elektrik, kebakaran dan/atau kecenderaan serius. Simpan arahan ini di tempat yang selamat. Hanya gunakan pengecap sekiranya anda boleh menilai dengan sepenuhnya semua fungsi dan melaksanakannya tanpa sekatian, atau jika anda telah menerima arahan yang sepadan.

- Mengawasi kanak-kanak semasa penggunaan, pembersihan dan penyelenggaraan. Ini akan memastikan kanak-kanak tidak bermain dengan pengecap.
- Mengecap hanya bateri liti-ion bagi bateri 318IS20. Voltan bateri mesti bersepadan dengan voltan pengecapan bateri pengecap. Jangan mengecap sebarang bateri yang tidak boleh dicas semula. Jika tidak terdapat risiko kebakaran dan letupan.
- Jangan dedahkan pengecap kepada keadaan hujan atau basah. Air yang memasuki alat kuasa akan meningkatkan risiko kejutan elektrik.
- Pastikan pengecap bersih. Kekotoran akan menimbulkan risiko renjatan elektrik.
- Sentiasa periksa pengecap, kabel dan palam sebelum menggunakannya. Berhenti menggunakan pengecap jika anda mendapati sebarang kerosakan. Jangan buka pengecap sendiri, dan pastikan ia dibaiki hanya oleh pakar bertauliah dengan hanya menggunakan alat ganti tulen.
- Pengecap, kabel dan palam yang rosak meningkatkan risiko kejutan elektrik.
- Jangan mengoperasikan pengecap pada permukaan yang mudah menyala (cth, kertas, tekstil dsb.) atau dalam persekitaran yang mudah terbakar. Terdapat risiko kebakaran yang akan disebabkan pengecap menjadi panas semasa operasi.
- Mengecap hanya dengan pengecap yang ditentukan oleh pengilang. Pengecap yang bersesuaian untuk satu jenis pek bateri mungkin menimbulkan risiko kebakaran apabila digunakan dengan pek bateri yang lain.
- Sekiranya berlaku kerosakan dan penggunaan bateri yang tidak betul, wap juga mungkin terkeluar. Pastikan kawasan itu mempunyai pengudaraan yang baik dan dapatkan rawatan perubatan sekiranya anda mengalami sebarang kesan buruk. Wap boleh merangsakan sistem pernafasan.
- Jangan tutup slot pengudaraan pengecap. Jika tidak, pengecap mungkin terlalu panas dan tidak lagi berfungsi dengan baik.
- Untuk mengelakkan bahaya keselamatan, sekiranya kabel bekalan kuasa perlu digantikan, ini mesti dilakukan oleh Husqvarna atau oleh pusat servis pelanggan yang diberi kuasa untuk mengganti alat kuasa Husqvarna.



AMARAN : Produk ini menghasilkan medan elektromagnet semasa ia beroperasi. Medan ini mungkin di bawah beberapa keadaan mengganggu mungkin perubahan aktif atau pasif. Untuk mengurangkan risiko keadaan yang mungkin boleh mencederakan atau membunuh, kami mengesyorkan orang yang mempunyai implikasi perubahan untuk berkomunikasi dengan doktor mereka dan pengeluar implan perubahan sebelum anda mengendalikan produk.

Arahan keselamatan untuk penyelenggaraan



AMARAN : Baca arahan amaran yang berikut sebelum anda melakukan penyelenggaraan pada produk.

- Tanggalkan bateri sebelum anda melakukan penyelenggaraan, pemeriksaan lain atau memasang produk.

Pemasangan

Pengenalan



AMARAN : Baca dan fahami bab keselamatan sebelum anda memasang produk.



AMARAN : Bahagian kecil boleh ditelan dengan mudah. Terdapat juga risiko bahawa polibeg boleh melampas kanak-kanak. Jauhkan kanak-kanak apabila anda memasang produk.

Untuk memasang tombak semburan dan muncung

- Pilih muncung yang betul (1) dan selaraskan muncung dengan satu hujung tombak semburan(2). (Gamb.24)
- Putar kacang, dan pasangkan tombak dan muncung bersama-sama.

Untuk memasang tombak semburan dan picu

Pengenalan



AMARAN : Baca dan fahami bab keselamatan sebelum anda menggunakan produk.

Bateri



AMARAN : Sebelum anda menggunakan bateri, anda mesti membaca dan memahami bab keselamatan. Anda juga mesti membaca dan memahami manual operator untuk bateri dan pengecap bateri.

Pastikan bateri dan pengecap bateri dalam suhu ambien yang betul.

- Operator hanya perlu melakukan penyelenggaraan dan servis yang ditunjukkan dalam manual operator ini. Beralih ke pengedar servis anda untuk penyelenggaraan dan servis sambungan yang lebih besar.
- Jangan bersihkan bateri atau pengecap bateri dengan air. Detergen yang kuat boleh menyebabkan kerosakan pada plastik.
- Jika anda tidak melakukan penyelenggaraan, ia mengurangkan kitaran hayat produk dan meningkatkan risiko kemalangan.
- Latihan khas diperlukan untuk semua kerja servis dan pembaikan, terutamanya untuk peranti keselamatan pada produk. Jika tidak semua semakan dalam manual pengendali ini diluluskan selepas anda melakukan penyelenggaraan, beredat kepada pengedar servis anda. Kami menjamin bahawa terdapat pembaikan dan servis profesional yang tersedia untuk produk anda.
- Waranti anda mungkin tidak melindungi kerosakan atau liabiliti yang disebabkan oleh penggunaan aksesori, alat ganti atau alat ganti yang tidak dibenarkan.

Pengenalan



AMARAN : Nat yang lebih pendek pada tombak semburan adalah untuk menyambungkan muncung, dan nat yang lebih panjang untuk menyambungkan picu.

Untuk memasang hos

- Masukkan bahagian dengan sambungan putih ke dalam salur keluar air di bahagian bawah mesin dan ketatkannya dengan memutar nat. (Gamb.25)
- Sambungkan hujung yang satu lagi dengan skrin penapis kecil ke sambungan pencetus dan ketatkan dengan nat. (Gamb.25)

Untuk melaraskan abah-abah

Abah-abah dan produk yang dilaraskan dengan betul menjadikan operasi lebih mudah.

- Pakai abah-abah produk.
- Ketatkan tali tepi dan tali dada sehingga produk ketat terhadap badan anda.

Pengoperasian

Suhu ambien
Operasi bateri dalam produk 4°C ~ 40°C
Mengecap bateri 4°C ~ 40°C

Untuk mengecap bateri

Dasar sebelum penggunaan pertama.

Nota : Bateri tidak akan dicas sekiranya suhu bateri melebihi 40°C.

- Sambungkan kord kuasa untuk pengecap bateri dalam keselarasan yang dibumikan.



AWAS : Pastikan sesalor kuasa mempunyai voltan dan frekuensi yang betul.

- Letakkan baterai dalam pengecas baterai, Baterai disambungkan kepada pengecas baterai apabila lampu LED merah menyala.
- Bateri dicas dengan sepenuhnya apabila LED hijau pada pengecas baterai dihidupkan. Cas baterai untuk maksimum 24 jam.

- Putuskan sambungan pengecas baterai daripada keseluruhan kuasa.



AWAS : Jangan tarik kord kuasa.

- Keluarkan baterai daripada pengecas baterai.

LED status baterai pada pengecas baterai

LED	Status baterai
LED merah menyala	Bateri sedang dicas
LED hijau menyala	Bersedia atau dicas sepenuhnya

LED status baterai pada produk

Apabila baterai dipasang dalam produk, LED pada produk menunjukkan status baterai.

LED	Status baterai
3 LED hijau menyala	100% ~ 70%
2 LED hijau dihidupkan	70% ~ 40%
1 LED hijau dihidupkan	40%~10%
1 LED hijau berkelip	Pengecasan diperlukan

Untuk mengisi cecair kimia

- Putar penutup tangki lawan jam dan menanggalkan ia.
- Tuangkan cecair kimia campuran ke dalam penapis di pintu tangki.
- Jangan isikan cecair kimia dengan cepat untuk mencegah percikannya ke kulit.

Untuk menyambungkan baterai kepada produk

- Pastikan baterai telah dicas dengan sepenuhnya.
- Buka penutup baterai.
- Luncurkan baterai ke dalam pemegang baterai produk di sepanjang trek panduan baterai.
- Bateri terkunci pada kedudukannya apabila anda mendengar bunyi klik.
- Tutup penutup baterai.

Untuk menghidupkan produk

- Pastikan bahawa assy pencetus berada dalam keadaan tidak berkunci dan dilepaskan.
- Tekan suis ON / OFF ke kedudukan ON.
- Pegang picu assy dan tekan picu untuk menyembur air.

Untuk menyembur

- Pastikan semua sambungan diketatkan dengan sepenuhnya.
- Pastikan baterai telah dipasang dan kuasa dimatikan.
- Bawa seluruh mesin di belakang anda dan laraskan tali pada panjang yang sesuai.
- Ikut tali bahu.
- Tekan suis ON / OFF ke kedudukan ON.
- Pegang picu assy dan tekan picu untuk menyembur air.
- Putarkan tombol untuk melaraskan kepada keadaan semburan yang bersesuaian.

Untuk menghentikan produk

- Lepaskan assy pencetus.
- Tolakkan suis ON / OFF ke kedudukan OFF.

Untuk memutuskan sambungan baterai daripada produk

- Buka penutup Bateri.
- Tekan butang pada bateri.
- Keluarkan bateri dari tempat duduk bateri.

Penyelenggaraan

Pengenalan



AMARAN : Baca dan fahami bab keselamatan sebelum anda melakukan penyelenggaraan pada produk.



AMARAN : Keluarkan bateri sebelum anda melakukan penyelenggaraan.

Jadual penyelenggaraan

Nota : Pastikan anda mematuhi jadual penyelenggaraan. Selang masa adalah dikira daripada penggunaan harian produk. Selang masa adalah berbeza sekiranya anda tidak menggunakan produk setiap hari. Hanya lakukan kerja penyelenggaraan yang terdapat dalam manual ini. Berhubung dengan pusat servis yang diluluskan tentang kerja penyelenggaraan lain yang tidak terdapat dalam manual ini.

Penyelenggaraan	Harian	Mingguan	Bulanan
Bersihkan bahagian luar produk dengan kain kering. Pastikan pemegangnya kering, bersih dan bebas daripada minyak dan gris.	X		
Pastikan butang hidup/mati dan potensiometer berfungsi dengan betul dan tidak rosak.	X		
Pastikan pencetus semburan dan kunci keluar pencetus semburan berfungsi dengan betul. Buka untuk membersihkan ia sekiranya perlu. Periksa dan bersihkan penapis pencetus. Gantikan jika rosak.	X		
Pastikan lampiran penyembur tidak rosak. Periksa dan bersihkan muncung. Gantikan jika rosak.	X		
Pastikan skru dan nat ketat. Ketatkan jika perlu.	X		
Pastikan semua titik penyambung dimeterai dengan baik dan ketat. Ketatkan jika perlu.	X		
Pastikan baterai tidak rosak. Pastikan butang pelepas pada bateri berfungsi dan menguncikannya pada produk. Kosongkan sebarang halangan. Gantikan jika rosak	X		
Pastikan pengecas baterai tidak rosak dan berfungsi dengan betul. Gantikan jika rosak.	X		
Pastikan baterai telah dicas.	X		
Periksa dan bersihkan skrin dan tangki penapis pengisian air. Periksa penutup tangki dan injap penutup tangki untuk kerosakan . Gantikan jika perlu	X		
Pastikan semua kabel, gandingan dan sambungan tidak rosak dan bebas daripada kekotoran.		X	
Periksa abah-abah untuk pengoperasian yang selesai dan periksa untuk sebarang kerosakan. Gantikan jika rosak.		X	
Periksa sambungan antara bateri dan produk.			X
Periksa sambungan antara bateri dan pengecas bateri.			X

Untuk memeriksa bateri dan pengecas bateri

- Periksa bateri untuk kerosakan, contohnya keretakan.
- Periksa pengecas bateri untuk kerosakan, contohnya keretakan.
- Pastikan kord sambungan pengecas bateri tidak rosak dan tiada keretakan di dalamnya.

Untuk membersihkan produk, bateri dan pengecas bateri

- Bersihkan produk dengan kain kering selepas menggunakannya.
- Bersihkan bateri dan pengecas bateri dengan kain kering. Pastikan trek panduan bateri bersih.
- Pastikan terminal pada bateri dan pengecas bateri bersih sebelum bateri dimasukkan ke dalam pengecas bateri atau produk.

Penyelesaian masalah

Antaramuka pengguna

Masalah	Punca yang berkemungkinan	Penyelesaian
LED hijau berkelip-kelep.	Voltan bateri rendah	Caskan bateri
LED hijau tidak menyala	Kehabisan kuasa	Caskan bateri
	Bateri rosak	Bercakap dengan pengedar servis yang diluluskan
	Panel kawalan mati	Gantikan panel kawalan
Kadar aliran rendah	Penapis tersekat	Bersihkan penapis
Tiada kadar aliran	Saluran paip tersumbat	Matikan suis kuasa, bersihkan saluran paip dan skrin penapis, kemudian hidupkan suis sekali lagi
	Pam rosak	Gantikan pam
Tangki bocor	Injap penutup tangki rosak	Gantikan injap penutup tangki
Tangki adalah cekung	Sumbatan lubang pelepasan tekanan	Gantikan assy penutup tangki
Produk bocor	Hos rosak / longgar	Pastikan hos dipasang dengan betul. Gantikan jika rosak
	Sambungan rosak / longgar	Pastikan sambungan dipasang dengan betul. Gantikan jika rosak.
	Tombak rosak	Gantikan tombak

Pengecas bateri

Masalah	Punca yang berkemungkinan	Penyelesaian
LED hijau berkelip-kelep.	Bateri tidak dipasang dengan betul dalam pengecas bateri.	Keluarkan bateri daripada pengecas dan pasang bateri dalam pengecas bateri sekali lagi.
	Penyambung bateri kotor	Bersihkan penyambung bateri dengan kain kering
	Suhu ambien yang terlalu tinggi atau terlalu rendah.	Gunakan pengecas bateri dalam suhu antara 4°C-40°C
	Bateri/pengecas rosak	Gantikan bateri / pengecas

Pengangkutan dan penyimpanan

- Bateri Li-Ion yang dibekalkan digunakan pada keperluan Perundangan Barang Berbahaya.
- Patuhi keperluan khas pada pakej dan label untuk pengangkutan komersial, termasuk oleh pihak ketiga dan ejen penghantaran.
- Bercakap dengan seseorang yang terlatih dengan latihan khas dalam bahan berbahaya sebelum anda menghantar produk. Patuhi semua peraturan negara yang berkenaan.
- Gunakan pita pada perhubungan yang terbuka apabila anda meletakkan bateri dalam bungkusan. Letakkan bateri dalam bungkusan dengan ketat untuk mengelakkan pergerakan.
- Remove the battery from the product or battery charger for storage or transportation.
- Letakkan bateri dan pengecas bateri di dalam ruang yang kering dan bebas daripada lembapan dan pembekuan.
- Jangan simpan bateri di kawasan di mana elektrik statik boleh berlaku. Jangan simpan bateri dalam kotak logam.
- Letakkan bateri dalam storan di mana suhu antara 4°C dan 40°C dan jauhli ia daripada cahaya matahari terbuka.
- Letakkan pengecas bateri dalam storan di mana suhu antara 4°C dan 40°C dan jauhli ia daripada cahaya matahari terbuka.
- Gunakan pengecas bateri hanya apabila suhu ambien antara 4°C dan 40°C.
- Caskan bateri 30% hingga 50% sebelum anda meletakkannya dalam storan untuk tempoh yang lama, meletakkannya dalam storan untuk tempoh yang lama, meletakkannya dalam storan untuk tempoh yang lama.
- Letakkan pengecas bateri dalam storan di ruang yang tertutup dan kering.
- Jauhkan bateri daripada pengecas bateri semasa penyimpanan. Jangan biarkan kanak-kanak dan orang lain yang tidak diluluskan menyentuh peralatan. Simpan

peralatan dalam ruang yang anda boleh kunci ia.

- Bersihkan produk dan lakukan servis dengan sepenuhnya sebelum anda meletakkan produk dalam simpanan untuk masa yang lama.
- Pasang produk dengan selamat semasa pengangkutan.
- Simpan produk dalam simpanan secara mendatar.

Pelupusan bateri, pengecas bateri dan pengecas produk bateri

Simbol di bawah bermaksud produk tersebut bukan sisa domestik. Kitar semula di stesen kitar semula untuk peralatan elektrik dan elektronik. Ini membantu mengelakkan kerosakan kepada alam sekitar dan kepada manusia. Berhubung dengan pihak berkuasa tempatan, perkhidmatan sisa domestik atau pengedar anda untuk mendapatkan butiran yang selanjutnya. (Gamb. 16)

Nota : Simbol ditunjukkan pada produk atau bungkusan produk.

Data teknikal

Produk	318iS20
Kapasiti Tangki	20 L
Kadar Aliran Pam (tanpa muncung)	2±0.2 L/min
Tekanan kerja	0-4 bar (±0.4) dengan muncung kon @ kadar alir 800 ml/min
Berat bersih	4850 g

Bateri	31 Bateri 8iS20
Jenis	Litium-ion
Kapasiti bateri, Ah	4,0
Voltan nominal, V	18

Pengecas bateri	318iS20 Pengecas T-A, 318iS20 Pengecas T-C, 31 Pengecas 8iS20 T-G, Pengecas 318iS20 T-I
Voltan sesalur, V	100-240
Frekuensi, Hz	50-60
Kuasa, A	0,8
Voltan Output, V d.c./ Amps, A	21/1,5

Aksesori

Aksesori yang diluluskan Aksesori yang diluluskan



Aksesori yang diluluskan	Jenis	No. Perkara
Muncung kon	-	531147814
Muncung kipas	-	531147812
Hos	-	546973101
Bateri	Bateri 318iS20	546200601
Pengecas bateri	Pengecas 318iS20 T-A	546200701
Pengecas bateri	Pengecas 318iS20 T-C	546200702
Pengecas bateri	Pengecas 318iS20 T-G	546200703
Pengecas bateri	Pengecas 318iS20 T-I	546200704

المحتويات	
المقدمة	26
السلامة	27
التجميع	31
التشغيل	31
الصيانة	33

المقدمة	
نظرة عامة على المنتج	(الشكل 8) اريد دائما قفازات واقية معتمدة
(الشكل 1)	(الشكل 9) ابعاد المارّة عن المنتج.
1.مفتاح التشغيل والإيقاف	(الشكل 10) حقن عالي الضغط.
2.مقبض ضبط	
3.خزان	(الشكل 11) تيار مباشر.
4.مرشح	(الشكل 12) للاستخدام الداخلي فقط.
5.عباءة الخزان	(الشكل 13) معدات من الفئة الثانية.
6.خرطوم	(الشكل 14) وصلة صمامات مصفّرة.
7.الزناد	(الشكل 15) يتوافق هذا المنتج مع التوجيهات الأوروبية ذات الصلة
8. نمل	(الشكل 16) تخلص من هذا المنتج في محطة إعادة تدوير للمعدات الكهربائية والكهربائية
9.البطارية	
10. فوهة مخروطية	
11. فوهة المروحة	
12. شاحن البطارية	
13. كتيب التعليمات	
14. حزام الحمل	

الرموز الموجودة على المنتج	
(الشكل 2)	تحذير: كن حذرا واستخدم المنتج بشكل صحيح.
(الشكل 3)	اقرأ دليل التشغيل بعناية وتأكد من فهمك للتعليمات قبل الاستخدام.
(الشكل 4)	لا تعرضه للمطر.
(الشكل 5)	ارتد دائما • واقيات السمع المعتمدة. • واقيات العين المعتمدة. • قناع واق معتمد.
(الشكل 6)	ارتد أحذية أو خذاء مغنّيا وغير زلق.
(الشكل 7)	ارتد ملابس واقية أثناء التشغيل.



26	استكشاف الأخطاء وإصلاحها
27	التفصيل والتفصيل
31	البيانات التقنية
31	الملحقات
33	إقرار المطابقة

السلامة	
تعريفات السلامة	
توضيح التعريفات أذناه مستوى خطورة كل كلمة تحذير.	
تحذير: إصابة الأشخاص.	
تنبيه: تلف المنتج.	

ملاحظة: هذه المعلومات تجعل استخدام المنتج أسهل.	
تحذيرات السلامة العامة للأدوات الكهربائية	
تحذير: اقرأ جميع تحذيرات وتعليمات ورسومات ومواصفات السلامة المرفقة مع هذه الأداة الكهربائية. قد يؤدي عدم اتباع جميع التعليمات المدرجة أدناه إلى حدوث صدمة كهربائية أو حرق و/أو إصابة خطيرة.	

ملاحظة: احتفظ بجميع التحذيرات والتعليمات للرجوع إليها مستقبلاً. يشير مصطلح "الأداة الكهربائية" في التحذيرات إلى أدوات الكهربائية التي تعمل بالتيار الكهربائي (سلك كهرباء) أو أدوات الكهربائية التي تعمل بالبطارية (بطون سلك).	
سلامة منطقة العمل	
حافظ على منطقة العمل نظيفة ومضاءة جيدا. المناطق المزدحمة أو المظلمة تسبب الحوادث.	
لا تشغل الأدوات الكهربائية في الأجواء المتفجرة، مثل وجود سوائل أو غازات أو أتربة قابلة للاشتعال. تولد الأدوات الكهربائية شررا قد يشعل الغاز أو الأبخرة.	
أبعد الأطفال والمارة أثناء تشغيل الأداة الكهربائية. قد تسبب المشتتات في فقدان السيطرة.	

سلامة منطقة العمل	
حافظ على منطقة العمل نظيفة ومضاءة جيدا. المناطق المزدحمة أو المظلمة تسبب الحوادث.	
لا تشغل الأدوات الكهربائية في الأجواء المتفجرة، مثل وجود سوائل أو غازات أو أتربة قابلة للاشتعال. تولد الأدوات الكهربائية شررا قد يشعل الغاز أو الأبخرة.	
أبعد الأطفال والمارة أثناء تشغيل الأداة الكهربائية. قد تسبب المشتتات في فقدان السيطرة.	
السلامة الكهربائية	
يجب أن تتطابق قوايس الأداة الكهربائية مع المآخذ الكهربائية. لا تعزل القابس بأي شكل من الأشكال. لا تستخدم أي محاولات للقوايس مع الأدوات الكهربائية المورضة. القوايس غير المعنلة والمآخذ المطابقة مستقل من خطر الصدمة الكهربائية.	
تجنب ملامسة الجسم للأسطح المورضة مثل الأنابيب والمشعات، والمواد، والثلاجات. هناك خطر متزايد من الصدمة الكهربائية إذا كان جسمك متصلاً بالأرض.	
لا تعرض الأدوات الكهربائية للمطر أو الظروف الرطبة. قد يزيد دخول الماء إلى الأداة الكهربائية من خطر الصدمة الكهربائية.	
لا تسمه استخدام السلك الكهربائي. لا تستخدم السلك أيضاً لحمل الأداة الكهربائية أو سحبها أو فصلها عن مصدر الطاقة. ابق السلك بعيداً عن الحرارة والزيوت والحواف الحادة أو الأجزاء	

السلامة	
تعريفات السلامة	
توضيح التعريفات أذناه مستوى خطورة كل كلمة تحذير.	
تحذير: إصابة الأشخاص.	
تنبيه: تلف المنتج.	

ملاحظة: هذه المعلومات تجعل استخدام المنتج أسهل.	
تحذيرات السلامة العامة للأدوات الكهربائية	
تحذير: لا تغسل الجهاز بالضغط، حيث يمكن أن يدخل الماء إلى النظام الكهربائي أو المحرك ويلحق ضرراً بالجهاز أو يتسبب في حدوث دائرة قصر.	

السلامة الشخصية	
كن يقظاً، وانتبه لما تفعله واستخدم المنطق السليم عند تشغيل أداة كهربائية. لا تستخدم أداة كهربائية وأنت متعب أو تحت تأثير المخدرات أو الكحول أو الأدوية. قد تتسبب لحظة عدم انتباه أثناء تشغيل الأدوات الكهربائية في إصابة شخصية خطيرة.	
استخدم معدات الوقاية الشخصية. ارتد دائما واقيات للعين. مستقل معدات الوقاية مثل قناع البخار، أو الأحذية غير الزلقة، أو الخوذة، أو واقيات السمع المستخدمة في الظروف المناسبة من الإصابات الشخصية.	
منع التشغيل غير المقصود. تأكد من أن المفتاح في وضع إيقاف التشغيل قبل التوصيل بمصدر الطاقة وأو حزمة البطارية أو رفع أو حمل الأداة. بدعو حمل الأدوات الكهربائية مع وضع إصبعك على المفتاح أو تشغيل الأدوات الكهربائية التي يكون فيها المفتاح في وضع التشغيل إلى وقوع حوادث.	
قم بإزالة أي مفتاح ضبط أو مفك قبل تشغيل الأداة الكهربائية. قد يتسبب ترك مفك أو مفتاح مركب على جزء من الأداة الكهربائية في حدوث إصابة شخصية.	
لا تمد يدك للأمام. احتفظ دائما بوضعية وتوازن سليمين. هذا يتيح لك التحكم الأفضل في الأداة الكهربائية في الحالات غير المتوقعة.	
ارتد ملابس مناسبة. لا ترتد ملابس فضفاضة أو مجوهرات. أبق شعرك وملابسك بعيداً عن الأجزاء المتحركة. يمكن أن تعلق الملابس الفضفاضة أو المجوهرات أو الشعر الطويل في الأجزاء المتحركة.	
إذا تم توفير أجهزة لتوصيل مرافق شطف وتجميع الأتربة، تأكد من توصيلها واستخدامها بشكل صحيح. يمكن أن يقلل استخدام جمع الغبار من المخاطر المرتبطة بالغبار.	
لا تدع الأتربة الناتجة عن الاستخدام المتكرر للأدوات تجملك متهاوناً وتجاهل مبادئ سلامة الأدوات. يمكن أن تتسبب حركة غير حذرة في إصابة شديدة في جزء من الثانية.	
استخدام الأداة الكهربائية والعناية بها	
لا تقطع في استخدام الأداة الكهربائية. استخدم الأداة الكهربائية	

الصحيحة لتطبيقك. ستقوم الأداة الكهربائية الصحيحة بالعمل بشكل أفضل وأكثر أماناً بالمعدل الذي صممت من أجله.

- لا تستخدم الأداة الكهربائية إذا كان المفتح لا يشعلها ويوقفها.
- أي أداة كهربائية لا يمكن التحكم فيها بواسطة المفتح تعتبر خطيرة ويجب إصلاحها.

أفضل القابض من مصدر الطاقة و/أو أزل حزمة البطارية، إذا كانت قابلة للفصل، من الأداة الكهربائية قبل إجراء أي عمليات ضبط أو تغيير ملحقات أو تخزين الأداة الكهربائية. تقلل هذه الاحتياطات الوقائية من خطر بدء تشغيل الأداة الكهربائية عن طريق الخطأ.

- حزن الأدوات الكهربائية غير المستخدمة بعيداً عن متناول الأطفال ولا تسمح للأشخاص غير الملمين بالأداة الكهربائية أو هذه التعليمات بتشغيل الأداة الكهربائية. تعد الأدوات الكهربائية خطيرة في أيدي المستخدمين غير المدربين.

- قم بصيانة الأدوات الكهربائية والملحقات. تحقق من عدم وجود عدم اتساق أو تلف للأجزاء المتحركة، وعدم وجود كسر في الأجزاء، وأي حالة أخرى قد تؤثر على تشغيل الأداة الكهربائية. إذا تضررت، قم بإصلاح الأداة الكهربائية قبل الاستخدام. تسبب الأدوات الكهربائية غير الصالحة بشكل صحيح الكثير من الحوادث.

- حافظ على أدوات القطع حادة ونظيفة. أدوات القطع التي يتم صيانتها بشكل صحيح مع حواف القطع الحادة أقل عرضة لأن تتعلق وأسهل في التحكم.

- استخدم الأداة الكهربائية والملحقات وقطع الأدوات الخ بما يتماشى مع هذه التعليمات، مع مراعاة ظروف العمل والعمل الذي يتعين القيام به.

- قد يؤدي استخدام الأداة الكهربائية في عمليات مختلفة عن تلك المقصودة إلى وضع خطورة.

- ابق مقابض وأسطح الإمساك جافة ونظيفة وخالية من الزيت والشحم. لا تسمح للمقابض وأسطح الإمساك الزلقة بالتعامل والتحكم الآمنين في الأداة في الحالات غير المتوقعة.

استخدام أداة تعمل بالبطارية والعناية بها

- أعد شحن البطارية فقط بالشاحن المحدث من قبل الشركة المصنعة. قد يخلق الشاحن المناسب لنوع واحد من حزم البطاريات خطراً من الحريق عند استخدامه مع حزمة بطارية أخرى.

- استخدم الأدوات الكهربائية فقط مع حزم البطاريات المخصصة تحديداً لها. قد يخلق استخدام أي حزم بطاريات أخرى خطر الإصابة والحريق.

- عند عدم استخدام حزمة البطارية، ابقها بعيدة عن الأجسام المعدنية الأخرى، مثل مشابك الورق والعملات المعدنية والمفاتيح والمسامير والبراغي وغيرها من الأجسام المعدنية الصغيرة، التي يمكن أن توصل طرفاً بآخر. قد يتسبب توصيل أقطاب البطارية معاً في حدوث حروق أو حريق.

- في ظل الظروف القاسية، قد تنفذ سوائل من البطارية؛ تجنب ملامستها. إذا حدث ملامسة عن طريق الخطأ، اغسل بالماء. إذا ما مست السوائل العينين، اطلب المساعدة الطبية بالإضافة إلى ذلك. قد تسبب السوائل المنفذة من البطارية إلى تبيح الجلد أو حروق.

- لا تستخدم حزمة بطارية أو أداة تالفة أو معدلة. قد تظهر البطاريات أو الأدوات التالفة أو المعدلة سلوكاً غير متوقع يؤدي إلى نشوب حريق أو انفجار أو خطر الإصابة.

- في تعرض حزمة البطارية أو الأداة للتلوث أو درجات الحرارة المفرطة. قد يؤدي التعرض للتلوث أو درجات حرارة تزيد عن 130 درجة مئوية إلى انفجار.

- اتباع جميع تعليمات الشحن ولا تتسحن حزمة البطارية أو الأداة خارج نطاق درجة الحرارة المحددة في التعليمات. قد يضر الشحن بطريقة خاطئة أو في درجات حرارة خارج النطاق المحدد بالبطارية ويؤدي من خطر نشوب حريق.

الخدمة

- اطلب من فني إصلاح مؤهل صيانة اداك الكهربائية باستخدام قطع الغيار الاحتياطية المطابقة فقط. يضمن هذا المحافظة على سلامة الأداة الكهربائية.

- لا تقم أبداً بصيانة حزم البطاريات التالفة بنفسك. يجب إجراء صيانة حزم البطاريات فقط من قبل الشركة المصنعة أو مزودي الخدمة المعتمدين.

استخدم الحص السليم دائماً

- لا يمكن تغطية كل الحالات المحتملة التي يمكنك مواجهتها. كن حذراً دائماً واستخدم منطقتك السليم. تجنب جميع الحالات التي تعتبرها خارج قدراتك. إذا شعرت بعدم اليقين بشأن إجراءات التشغيل بعد قراءة هذه التعليمات، يجب عليك استشارة خبير قبل المتابعة.

- تحذير:** لا تسمح أبداً للأطفال باستخدام الجهاز أو التواجد في محيطه. نظراً لسهولة تشغيل الجهاز، قد يتمكن الأطفال من تشغيله إذا لم يخضعوا للمراقبة الكاملة. هذا يعني خطر إصابة شخصية خطيرة. لذلك قم بفصل البطارية عند عدم وجود إشراف وثيق على الجهاز.

تعليمات السلامة للتشغيل

- تحذير:** اقرأ تعليمات التحذير التي يجب اتباعها قبل استخدام المنتج.

- ملاحظة:** قد تنظم القوانين المحلية أو الوطنية استخدام المنتج.

- هذا المنتج أداة خطيرة يمكن أن تسبب إصابة خطيرة أو الوفاة للمشغل أو الآخرين إذا لم يتم الحذر أو تم استخدام المنتج بشكل غير صحيح.

- لا يجوز بأي حال من الأحوال تعديل تصميم المنتج بدون إذن من الشركة المصنعة. استخدم دائماً الملحقات الأصلية. قد تؤدي التعديلات و/أو الملحقات غير المصرح بها إلى إصابة شخصية خطيرة أو وفاة المشغل والآخرين.

- لا تستخدم المنتج إذا تم تغييره عن مواصفاته الأولية. لا تقم بتعديل أي جزء من المنتج بدون موافقة من الشركة المصنعة. استخدم فقط القطع المعتمدة من الشركة المصنعة. قد تنتج إصابة أو وفاة عن الصيانة غير الصحيحة.

- قد يمان بإزالة البطارية لمنع تشغيل المنتج عن طريق الخطأ.
- قم دائماً بإزالة البطارية قبل أي صيانة للمنتج.

- قم بفحص شامل للمنتج قبل الاستخدام. راجع جدول الصيانة.
- لا تستخدم منتجاً تالفاً. اتبع تعليمات السلامة والصيانة والخدمة المذكورة في هذا الدليل.

- تحقق من أن المنتج في حالة تشغيل مثالية مع ربط جميع القوابض والمسامير.

- قبل استخدام المنتج وبعد أي تأثير، تحقق من علامات البلى أو التلف وأصلح حسب الضرورة.

- لا تسمح أبداً للأطفال أو الأشخاص غير المدربين على استخدام المنتج و/أو البطارية باستخدامه أو خدمته. قد تنظم القوانين المحلية من استخدام المنتج.

- احتفظ بالمنتج في مكان مغلق لمنع وصول الأطفال أو الأشخاص غير المصرح لهم.

- يجب على مشغل المنتج التأكد من عدم اقتراب أي أشخاص أو حيوانات على بعد 15 مترًا أثناء العمل.

- عندما يعمل عدة مشغلين في نفس المنطقة، يجب أن تكون المسافة الأمتة 15 مترًا على الأقل.

- لا تستخدم الجهاز في ظروف جوية سيئة، وخاصة عندما يكون هناك خطر للبرق. هذا يقلل من خطر ضربة البرق.

- افحص المنطقة المراد استخدام الجهاز فيها بعناية للتأكد من خلوها من الحياة البرية. قد تصاب الحياة البرية بضرر أثناء تشغيل الجهاز.

- افحص المنطقة المراد استخدام الجهاز فيها بعناية وإزالة جميع الأحجار والعيان والأسلاك والطعام وغيرها من الأجسام الغريبة. قد تسبب الأجسام المقفولة إلى إصابة شخصية.
- ارتد أقيات للعين والأذن. ستقلل المعدات الواقية الكافية من الإصابات الشخصية.

- ارتد دائماً أحذية واقية مضادة للانزلاق أثناء تشغيل الجهاز.
- ارتد دائماً ملابس مثل السراويل التي تغطي ساقي المشغل أثناء تشغيل الجهاز.

- لا تشغل الجهاز على منحدرات شديدة الانحدار. هذا يقلل من خطر فقدان السيطرة والانزلاق والسقوط مما قد يؤدي إلى إصابة شخصية.

- عند العمل على المنحدرات، تأكد دائماً من ثبات وقوفك، وعمل عبر وجه المنحدر وليس صعوداً أو هبوطاً، وكن حذراً للغاية عند تغيير الاتجاه. هذا يقلل من خطر فقدان السيطرة والانزلاق والسقوط الذي قد يؤدي إلى إصابة شخصية.

- لا توجه الجهاز نحو الناس أو الحيوانات.
- استخدم فقط قطع الغيار البديلة المحددة من الشركة المصنعة. قد تؤدي قطع الغيار غير الصحيحة إلى فقدان السيطرة والكسر والإصابة.

معدات الوقاية الشخصية

- تحذير:** اقرأ تعليمات التحذير التي يجب اتباعها قبل استخدام المنتج.

- ارتد دائماً معدات الوقاية الشخصية المعتمدة عند استخدام المنتج. لا يمكن لمعدات الوقاية الشخصية منع الإصابة تماماً، ولكنها تقلل من درجة الإصابة إذا حدث حادث. اطلب من الموزع مساعدتك في اختيار المعدات المناسبة.

- استخدم أقيات معتمدة للسمع.
- استخدم أقيات معتمدة للعين. إذا استخدمت واقية وجه، يجب عليك أيضاً ارتداء نظارات واقية معتمدة.

- ارتد قفازات عند الضرورة، على سبيل المثال عند تركيب أو فحص أو تنظيف معدات القطع.

- ارتد أحذية واقية مع غطاء اصبع القدم الفولاذي وأحذية مضادة للانزلاق.

- ارتد ملابس مصنوعة من قماش قوي. يجب أن تكون ملابسك محكمة، ولكنها لا تقيد حركتك. ارتد دائماً سروال طويل وقبيل واكمام طويلة. لا ترتدي المجوهرات أو الأحذية المقفولة.

- ضع شعرك بإحكام فوق مستوى الكتف.
- اجعل معدات الإسعافات الأولية في متناول اليد.

أجهزة السلامة على المنتج

- تحذير:** اقرأ تعليمات التحذير التي يجب اتباعها قبل استخدام المنتج.

- يمكن أن يقل عمر المنتج الافتراضي ويؤدي خطر الحوادث إذا لم يتم إجراء صيانة المنتج بشكل صحيح وإذ لم يتم إجراء الصيانة و/أو الإصلاحات بشكل احترافي. إذا كنت بحاجة إلى مزيد من المعلومات، يرجى الاتصال بقريل وكيل خدمة.

- تحذير:** لا تستخدم أبداً منتجاً بمكونات سلامة تالفة. يجب فحص معدات السلامة الخاصة بالمنتج وصيانتها كما هو موضح في هذا القسم. إذا فشل منتجك في أي من هذه الفحوصات، اتصل بوكيل الخدمة لإصلاحه.

- تنبيه:** تتطلب جميع أعمال خدمة وإصلاح الجهاز تدريباً خاصاً. وهذا ينطبق بشكل خاص على معدات سلامة الجهاز. إذا فشل جهازك في أي من الفحوصات الموضحة أدناه، يجب عليك الاتصال بوكيل الخدمة الخاص بك. عند شراء أي من منتجاتنا، تضمن نوفر الإصلاحات والخدمة الاحترافية. إذا لم يكن البالغ الذي اشتريته منه الجهاز وكيل خدمة، اطلب منه عنوان أقرب وكيل خدمة لك.

فحص واجهة المستخدم

- هناك مقبض (1) وثلاثة أضواء LED خضراء (2)، ومفتاح تشغيل (3) على لوحة التحكم؛ (الشكل 22)
- بعد تركيب البطارية، اضغط على مفتاح التشغيل وسيضيء ضوء الأخضر، وستبقيت عمر البطارية تقنياً؛
- ضوء مؤشر البطارية: ثلاثة أضواء خضراء: 100% ~ 70% ضوء أخضر: 40% إلى 70% ضوء أحمر واحد: 40% ~ 10%

وميض ضوء أخضر واحد؛ يشير إلى الحاجة إلى الشحن
4. المقيض: يمكن التحكم في التدفق عن طريق تدوير المقبض،
بإتجاه عقارب الساعة من الصغير إلى الكبير.

لفحص حزام الصدر سريع الإطلاق

اضغط على جانبي مشبك حزام الصدر، وادفعه للداخل، وسيحترق
المشبك بسرعة. (الشكل 23)

سلامة البطارية

تحذير: اقرأ جميع تعليمات السلامة والتعليمات العامة.

قد يؤدي عدم اتباع تعليمات السلامة والتعليمات العامة
إلى حدوث صدمة كهربائية، أو حرق، أو وإصابة
خطيرة. احتفظ بجميع معلومات السلامة والتعليمات
العامّة للرجوع إليها مستقبلاً.



تتطوّر تعليمات السلامة هذه فقط على بطاريات أيون الليثيوم
18 فولت القابلة لإعادة الشحن المعتمد/الموصى بها.

اشحن البطاريات باستخدام أجهزة الشحن الموصى بها من قبل
الشركة المصنعة فقط. قد يشكل الشاحن المناسب لنوع واحد
من البطاريات خطر حريق عند استخدامه مع بطارية مختلفة.

تورد البطارية مشحونة جزئياً. لضمان السعة الكاملة للبطارية،
اشحن البطارية بالكامل في الشاحن قبل استخدام الأداة
الكهربائية لأول مرة.

ابق حزم البطاريات بعيداً عن متناول الأطفال.

لا تفتح البطارية. هناك خطر حدوث تماس كهربائي.

في حالة تلف البطارية واستخدامها بشكل غير صحيح، قد
تنتج أبخرة. يمكن أن تشتعل البطارية أو تنفجر. تأكد من
تهوية المنطقة جيداً واطلب الرعاية الطبية إذا لاحظت أي آثار
جانبية. قد تهبج الأبخرة الجهاز التنفسي.

إذا تضررت البطارية أو استخدمت بشكل خاطئ، قد يندفع
سائل قابل للاشتعال من البطارية. قد يسبب السائل المتدفق من
البطارية تهيج الجلد أو حروق. يجب تجنب أي اتصال بهذا
السائل. إذا حدث اتصال عن طريق الخطأ، اغسله بالماء فوراً.
إذا تطاير السائل ولامس عينيك، اطلب المزيد من الرعاية
الطبية.

إذا تضررت البطارية، يمكن أن يندفع منها سائل. تحقق ونظف
جميع الأجزاء والأجسام والمناطق التي انتشر عليها السائل
وغيرها إذا لزم الأمر.

لا تقم بتعطيل حزمة البطارية. عند عدم استخدام حزمة
البطارية، ابقها بعيدة عن الأجسام المعدنية الأخرى، مثل
مشابك الورق والمعلات المعدنية والمفاتيح والمسامير
والبراغي أو غيرها من الأجسام المعدنية الصغيرة، التي يمكن
أن توصل طرفاً بأخرى. قد يتسبب توصيل أقطاب البطارية معاً
في حدوث حروق أو حريق.

يمكن أن تضررت البطارية بفعل قوة خارجية أو بواسطة أجسام
حادة مثل المسامير أو مفكات البراغي. قد يحدث تماس
كهربائي داخلي ويتسبب في احتراق البطارية، أو خروج دخان
منها، أو انفجارها، أو ارتفاع حرارتها.

لا تقم أبداً بصيانة حزم البطاريات التالفة بنفسك. يجب إجراء
صيانة حزم البطاريات فقط من قبل الشركة المصنعة أو

مزودي الخدمة المعتمدين.

ابق البطارية بعيدة عن الحرارة مثل أشعة الشمس المباشرة
المستمرة القوية، أو النار، أو الأتربة، أو الماء، أو الرطوبة.
هناك خطر الانفجار وحوادث تماس كهربائي.

استخدم البطارية في المنتج فقط عندما تتراوح درجة حرارة
المحيط بين 4 درجة مئوية و40 درجة مئوية.

قد يتبخزن البطارية فقط عند درجة حرارة محيطة تتراوح بين
4 درجة مئوية و40 درجة مئوية. لا تترك البطارية في
سيارتك في الصيف.

قد يشحن البطارية فقط عند درجة حرارة محيطة تتراوح بين
4 درجة مئوية و40 درجة مئوية.

سلامة شاحن البطارية

تحذير: اقرأ جميع تعليمات السلامة والتعليمات العامة.

قد يؤدي عدم اتباع تعليمات السلامة والتعليمات العامة
إلى حدوث صدمة كهربائية أو حرق أو وإصابة
خطيرة. احتفظ بهذه التعليمات في مكان آمن. استخدم
الشاحن فقط إذا كنت قادراً على تقييم كل الوظائف
بالتكامل وتقيدها ضد حريق، أو إذا تقيمت تعليمات مقابلة.



راقب الأطفال أثناء الاستخدام والتنظيف والصيانة. هذا
سيضمن عدم لعب الأطفال بالشاحن.

اشحن بطاريات أيون الليثيوم فقط من طراز IS20318.
يجب أن تتطابق فولتية البطارية مع فولتية شحن البطارية
لشاحن. لا تشحن أي بطاريات غير قابلة لإعادة الشحن، وإلا
فإن هناك خطر الحريق والانفجار.

لا تعرض الشاحن للمطر أو الظروف الرطبة. سيؤدي دخول
الماء إلى الأداة الكهربائية إلى زيادة خطر الصدمة الكهربائية.
احتفظ بنظافة الشاحن. تشكل الأوساخ خطر حدوث صدمة
كهربائية.

تحقق دائماً من الشاحن والكابل والقياس قبل الاستخدام. توقف
عن استخدام الشاحن إذا لاحظت أي تلف. لا تقم بفتح الشاحن
بنفسك، واطلب إصلاحه فقط من قبل تقني مؤهل باستخدام
قطع الغيار الأصلية فقط. تزيد الشواحن والكابلات والقوابس
التالفة من خطر الصدمة الكهربائية.

لا تشغل الشاحن على سطح يسهل اشتعاله (مثل الورق
والمسوجات، إلخ) أو في بيئة قابلة للاشتعال. هناك خطر
حدوث حريق بسبب تسخين الشاحن أثناء التشغيل.

أعد الشحن فقط بالشاحن المحدد من الشركة المصنعة. قد يخلق
الشاحن المناسب لنوع واحد من حزم البطاريات خطر حريق
عند استخدامه مع حزمة بطارية مختلفة.

في حالة تلف البطارية واستخدامها بشكل غير صحيح، قد
تنتج أبخرة أيضاً. تأكد من تهوية المنطقة جيداً واطلب
الرعاية الطبية إذا لاحظت أي آثار جانبية. قد تهبج الأبخرة
الجهاز التنفسي.

لا تغطي فتحات التهوية في الشاحن. وإلا قد يصبح الشاحن
ساخناً جداً ولن يعمل بشكل صحيح.

من أجل تجنب أخطار السلامة، إذا احتاج سلك الكهرباء إلى
استبدال، يجب القيام بذلك من قبل شركة هوسكافنا أو مركز
خدمة عملاء معتمد لإصلاح أدوات هوسكافنا الكهربائية.

تحذير: بولد هذا المنتج مجالاً كهربو ومغناطيسياً أثناء

تشغيله. قد يتداخل هذا المجال في ظل بعض الظروف
مع عمليات الزرع الطبية النشطة أو السلبية. لتقليل
خطر الحالات التي يمكن أن تسبب أو تقلل، نوصي
الأشخاص الذين لديهم زرعاً طبية بالتحدث مع طبيبه
والشركة المصنعة للزرع الطبي قبل تشغيل المنتج.



تعليمات السلامة للصيانة

تحذير: اقرأ تعليمات التحذير التي تتبع قبل إجراء
الصيانة على المنتج.



قم بإزالة البطارية قبل إجراء الصيانة أو الفحوصات الأخرى أو
تجميع المنتج.

التجميع

2. قم بتدوير الجوز، وقم بتجميع الريمج والزناد معاً.



تحذير: الصامولة الأصغر الموجودة على أنبوب الرش
هي لتوصيل الفوهة، والصامولة الأطول هي لتوصيل
الزناد.

لتجميع الخرطوم

1. ادخل قطعة بوسلة بيضاء في مخرج المياه في الجزء السفلي
من الجهاز وأحكم ربطها عن طريق تدوير الصامولة. (الشكل
25)

2. وصل الطرف الآخر بالمرشح الدقيق الصغير بمجموعة الزناد
وأحكم ربطها بصامولة. (الشكل 25)

لضبط الحزام

يسهل ضبط الحزام والمنتج بشكل صحيح عملية التشغيل.

1. ارتد حزام المنتج.

2. شد الأحزمة الجانبية وحزام الصدر حتى يكون المنتج مشدوداً
بإحكام على جسده.

التشغيل

درجة الحرارة المحيطة

تشغيل البطارية في المنتج 4 درجات مئوية ~ 40 درجة مئوية
شحن البطارية 4 درجات مئوية ~ 40 درجة مئوية

لشحن البطارية

قم بشحن البطارية قبل الاستخدام الأول.

ملاحظة: اتشحن البطارية إذا كانت درجة حرارة البطارية أعلى
من 40 درجة مئوية.

1. وصل سلك الكهرباء لشاحن البطارية في مقبس كهرباء
مؤرض.



تحذير: اقرأ وافهم فصل السلامة قبل تجميع المنتج.



تحذير: يمكن ابتلاع الأجزاء الصغيرة بسهولة. كما قد
تؤدي الأكياس البلاستيكية إلى خطر اختناق الأطفال.
أبعد الأطفال عند تجميع المنتج.

لتجميع خرطوم الرش والفوهة

1. اختر فوهة صحيحة (1) وضع الفوهة محاذية لطرف واحد من
خرطوم الرش (2). (الشكل 24)

2. أدر الصامولة، وربك الخرطوم والفوهة معاً.

لتجميع أنبوب الرش والزناد

1. قم بتوصيل أنبوب الرش (2) والزناد (3). (الشكل 24).



مقدمة



البطارية



تحذير: قبل استخدام البطارية، يجب عليك قراءة وفهم
فصل السلامة. كما يجب عليك قراءة وفهم دليل المشغل
للبطارية وشاحن البطارية.

احتفظ بالبطارية وشاحن البطارية في درجات حرارة محيطة
صحيحة.

الصيانة

مقدمة

تحذير: اقرأ وافهم فصل السلامة قبل إجراء صيانة على المنتج.

تحذير: أزل البطارية قبل إجراء الصيانة.

جدول الصيانة

ملاحظة: تأكد من اتباع جدول الصيانة. تم احتساب الفترات الزمنية اعتماداً على الاستخدام اليومي للمنتج. تختلف الفترات إذا لم تستخدم المنتج يومياً. قم فقط بأعمال الصيانة المذكورة في هذا الدليل. تحدث إلى مركز خدمة معتمد بخصوص أعمال الصيانة الأخرى غير المذكورة في هذا الدليل.

شهرياً	أسبوعياً	يوميًا	الصيانة
		X	نظف الأجزاء الخارجية للمنتج بقطعة قماش جافة. احتفظ بالمقايض جافة ونظيفة وخالية من الزيت والشحوم.
		X	تأكد من أن زر التشغيل والإيقاف ومقبض ضبط التيار يعملان بشكل صحيح ولم يتضررا.
		X	تأكد من أن زناد الرش وقفل زناد الرش يعملان بشكل صحيح. قم بتفكيكه للتنظيف عند الضرورة. تحقق ونظف مرشح الزناد. استبدل إذا تضرر.
		X	تأكد من عدم تلف ملحقات الرش. تحقق ونظف الفوهات. استبدل إذا تضررت.
		X	تأكد من ربط المسامير والصواميل بإحكام. أحكم الربط عند الضرورة.
		X	تأكد من إحكام ربط وعزل جميع نقاط الاتصال. أحكم الربط عند الضرورة.
		X	تأكد من عدم تلف البطارية. تأكد من عمل زر إطلاق البطارية وتثبيتها في المنتج. ازل أي السدادات. استبدل إذا تضررت.
		X	تأكد من عدم تلف شاحن البطارية وأنه يعمل بشكل صحيح. استبدل إذا تضرر.
		X	تأكد من شحن البطارية.
		X	تحقق ونظف مرشح شائبة ماء المياه والغزان. تحقق من غطاء الغزان وصمام غطاء الغزان للتأكد من عدم تضررها. استبدل عند الضرورة.
	X		تأكد من عدم تلف جميع الكابلات والوصلات والتوصيلات وعلوها من الأوساخ.
	X		تحقق من الحزام للتشغيل المريح وفحصه للتأكد من عدم تضرره. استبدله إذا تضرر.
	X		تحقق من الاتصالات بين البطارية والمنتج.
	X		تحقق من الاتصال بين البطارية وشاحن البطارية.

تنظيف المنتج والبطارية وشاحن البطارية

1. نظف المنتج بقطعة قماش جافة بعد الاستخدام.
2. نظف البطارية وشاحن البطارية بقطعة قماش جافة. احتفظ بمسارات توجيه البطارية نظيفة.
3. تأكد من نظافة أطراف التوصيل في البطارية وشاحن البطارية قبل وضع البطارية في شاحن البطارية أو المنتج.

لفحص البطارية وشاحن البطارية

1. افحص البطارية للتأكد من عدم تضررها، مثل الشقوق.
2. افحص شاحن البطارية للتأكد من عدم تضرره، مثل الشقوق.
3. تأكد من عدم تلف سلك الاتصال الخاص بشاحن البطارية وعدم وجود شقوق به.

كحد أقصى.

4. افصل شاحن البطارية عن التيار الكهربائي.

تنبيه: لا تسحب سلك الكهرباء.

5. أزل البطارية من شاحن البطارية.

تنبيه: تأكد من أن التيار الكهربائي له الجهد والتردد الصحيحين.

2. ضع البطارية في شاحن البطارية. تتصل البطارية بشاحن البطارية عند إضاءة مصباح LED الأحمر.

3. تكون البطارية مشحونة بالكامل عندما يضيء مصباح LED الأخضر على شاحن البطارية. اشحن البطارية لمدة 24 ساعة

مؤشر LED لحالة البطارية في شاحن البطارية

مصباح LED	حالة البطارية
إضاءة مصباح LED الأحمر	جارى شحن البطارية
إضاءة مصباح LED الأخضر	في وضع الاستعداد أو مشحونة بالكامل

مؤشر LED لحالة البطارية على المنتج

عند تركيب البطارية في المنتج، تُظهر مصابيح LED على المنتج حالة البطارية.

مصباح LED	حالة البطارية
3 مصابيح خضراء مضيئة	100% ~ 70%
مصباحان خضران مضيئان	70% ~ 40%
مصباح أخضر واحد مضيء	40% ~ 10%
وميض مصباح أخضر واحد	تحتاج إلى الشحن

لملاء المسائل الكيميائية

1. أدر غطاء الغزان عكس اتجاه عقارب الساعة وانزعه.
2. صبب المسائل الكيميائية المخلوط في المرشح عند بوابة الغزان.
3. لا تملأ بسرعة بالسوائل الكيميائية لتتأثر على الجلد.

توصيل البطارية بالمنتج

1. تأكد من أن البطارية مشحونة بالكامل.
2. افتح غطاء البطارية.
3. ادفع البطارية داخل حامل البطارية في المنتج على طول مسارات توجيه البطارية.
4. ثبت البطارية في مكانها عند سماع صوت طقة.
5. أغلق غطاء البطارية.

لتشغيل المنتج

1. تأكد من أن مجموعة الزناد في وضع الإغاء التأمين والإطلاق.
2. اضغط مفتاح التشغيل/الإيقاف إلى وضع التشغيل.
3. امسك مجموعة الزناد واضغط على الزناد لرش المياه.

للرش

1. تأكد من ربط جميع الوصلات بإحكام.
2. تأكد من تركيب البطارية والإيقاف تشغيل الطاقة.
3. احمل الجهاز بكامله على ظهرك واضبط الحزام على الطول المناسب.
4. أحكم ربط حزام الكف.
5. اضغط مفتاح التشغيل/الإيقاف إلى وضع التشغيل.
6. امسك مجموعة الزناد واضغط على الزناد لرش المياه.
7. أدر المقبض للضبط إلى حالة الرش المناسبة.

لإيقاف تشغيل المنتج

1. أطلق مجموعة الزناد.
2. اضغط مفتاح التشغيل/الإيقاف إلى وضع الإيقاف.

لفصل البطارية عن المنتج

1. افتح غطاء البطارية.
2. اضغط الزر الموجود على البطارية.
3. أزل البطارية من مقعد البطارية.

استكشاف الأخطاء وإصلاحها

واجهة المستخدم

المشكلة	السبب المحتمل	الحل
وميض ضوء LED الأخضر	انخفاض جهد البطارية	اشحن البطارية
عدم إضاءة الضوء الأخضر	نفاد الطاقة	اشحن البطارية
انخفاض معدل التنفّ	تلف البطارية	التحدث إلى وكيل خدمة معتمد
عدم وجود تنفّ	تلف لوحة التحكم	استبدال لوحة التحكم
تسرب من الخزان	انسداد المرشحات	تنظيف المرشحات
تلفع الخزان	انسداد قلب تخفيف الضغط	أوقف مفتاح الطاقة، ونظف الألياف وشاشة المرشح، ثم شغل المفتاح مرة أخرى
تسرب من المنتج	عطل في المضخة	استبدال المضخة
	عطل في صمام غطاء الخزان	استبدال صمام غطاء الخزان
	انسداد قلب تخفيف الضغط	استبدال مجموعة غطاء الخزان
	تلف / فرخي الخراطيم	التأكد من تركيب الخراطيم بشكل صحيح. استبدل إذا تضررت.
	تلف / فرخي التوصيلات	التأكد من تركيب التوصيلات بشكل صحيح. استبدل إذا تضررت.
	تلف النصل	استبدال النصل

شاحن البطارية

المشكلة	السبب المحتمل	الحل
وميض ضوء LED الأخضر	عدم تركيب البطارية بشكل صحيح في شاحن البطارية	أزل البطارية من الشاحن وركب البطارية في شاحن البطارية مرة أخرى
	اتساع موصلات البطارية	نظف موصلات البطارية بقطعة قماش جافة
	درجة الحرارة المحيطة مرتفعة جدًا أو منخفضة جدًا	استخدم شاحن البطارية في درجات حرارة بين 4 درجات مئوية ~ 40 درجة مئوية
	تلف البطارية / الشاحن	استبدل البطارية / الشاحن

النقل والتخزين

- تعي بطاريات أيون الليثيوم المرقة متطلبات لوائح الضائع الكهربائية.
- اتباع المتطلبات الخاصة في التغليف والتوسيم للنقل التجاري، بما في ذلك من قبل الأطراف الثالثة ووكلاء الشحن.
- تحدث إلى شخص مدرب بشكل خاص في المواد الخطرة قبل إرسال المنتج. اتبع جميع اللوائح الوطنية المعمول بها.
- استخدم شريط لاصق على الموصلات المكشوفة عند وضع البطارية في عبوة. ضع البطارية في العبوة بإحكام لمنع الحركة.
- أزل البطارية من المنتج أو شاحن البطارية للتخزين أو النقل.
- ضع البطارية وشاحن البطارية في مكان جاف بعيدًا عن الرطوبة والصقيع.
- لا تحتفظ بالبطارية في منطقة يمكن أن يحدث فيها تفريغ كهربائي ساكن. لا تحتفظ بالبطارية في صندوق معدني.
- ضع البطارية في مخزن تتراوح درجة حرارته بين 4 درجات مئوية و40 درجة مئوية بعيدًا عن أشعة الشمس المباشرة.
- ضع شاحن البطارية في مخزن تتراوح درجة حرارته بين 4 درجات مئوية و40 درجة مئوية بعيدًا عن أشعة الشمس المباشرة.
- استخدم شاحن البطارية فقط عندما تتراوح درجة الحرارة المحيطة بين 4 درجات مئوية و40 درجة مئوية.
- اشحن البطارية بنسبة 30% إلى 50% قبل تخزينها لفترات طويلة.
- ضع شاحن البطارية عند التخزين في مكان مغلق وجاف.

تدع الأطفال وغيرهم من الأشخاص غير المعتمدين لمسون المعدات. احتفظ بالمعدات في مكان يمكنك غلقه.

التخلص من البطارية وشاحن البطارية والمنتج
يعني الرمز أدناه أن المنتج ليس نفايات منزلية. أعد تدويره في محطة إعادة تدوير المعدات الكهربائية والإلكترونية. هذا يساعد على منع الضرر على البيئة والأشخاص. تحدث إلى السلطات المحلية أو خدمة النفايات المنزلية أو وكيلك لمزيد من المعلومات. (الشكل 16)

- نظف المنتج وقم بصيانة كاملة قبل تخزين المنتج لفترة طويلة.
- تثبيت المنتج بأمان أثناء النقل.
- احتفظ بالمنتج عند التخزين أفقيًا.

ملاحظة: يظهر الرمز على المنتج أو حزمة المنتج.

البيانات التقنية

المنتج	سعة الخزان	معدل تنفّ المضخة (بدون فوهة)	الضغط التشغيلي	الوزن الصافي
318/S20	20 لتر	2±0.2 لتر/دقيقة	0 - 4 بار (0.4±) مع فوهة مخروطية @ معدل التنفّ 800 مل/دقيقة	4850 جرام

البطارية	النوع	سعة البطارية، أمبير/ساعة	الجهد الاسمي، فولت
بطارية 318/S20	أيون الليثيوم	4.0	18

شاحن البطارية	جهد التيار الكهربائي، فولت	التردد، هرتز	الطاقة، أمبير	جهد الخرج، فولت تيار مستمر / أمبير
شاحن 318/S20 T-A، شاحن 318/S20 T-C، شاحن 318/S20 T-G، شاحن 318/S20 T-I	100-240	50-60	0.8	21/1.5

الملحقات

الملحقات المعتمدة

رقم المادة	النوع	الملحقات المعتمدة
531147814	-	فوهة مخروطية
531147812	-	فوهة المروحة
546973101	-	الخراطيم
546200601	بطارية 318/S20	البطارية
546200701	شاحن 318/S20 T-A	شاحن البطارية
546200702	شاحن 318/S20 T-C	شاحن البطارية
546200703	شاحن 318/S20 T-G	شاحن البطارية
546200704	شاحن 318/S20 T-I	شاحن البطارية



Cet appareil,
ses cordons,
et batterie
se recyclent

A DÉPOSER
EN MAGASIN



A DÉPOSER
EN DÉCHÈTERIE



OU

Points de collecte sur www.quefairedesdechets.fr
Privilégiez la réparation ou le don de votre appareil !

Husqvarna®

www.husqvarna.com

Original instructions
arahan asal
التعليمات الأصلية



114375694



2023-08-04