

1100 AS CLEAR Art. 9034
1700 AS CLEAR Art. 9036

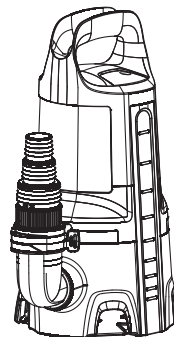

2000 AS DIRT Art. 9044

de	Betriebsanleitung Klarwasser-Tauchpumpe/ Schmutzwasser-Tauchpumpe
en	Operator's manual Clear Water Submersible Pump/ Dirty Water Submersible Pump
fr	Manuel d'utilisation Pompe d'évacuation pour eaux claires/ Pompe d'évacuation pour eaux sales
nl	Gebruiksaanwijzing Schoonwaterpomp/Vuilwaterpomp
sv	Bruksanvisning Dränkbar pump för rent vatten/ Dränkbar pump för smutsvatten
da	Bruksanvisning Rentvands-dykpumpe/Spildevands-dykpumpe
fi	Käyttöohje Puhtaan veden uoppopumppu/ Likaveden uoppopumppu
no	Bruksanvisning Nedsenkbar rentvannpumpe/ Nedsenkbar skittenvannpumpe
it	Manuale d'uso Pompa sommersa per acqua pulita/ Pompa sommersa per acqua sporca
es	Libro de instrucciones Bomba sumergible para agua limpia/ Bomba sumergible para agua residual
pt	Manual de funcionamento Bomba submersível de água limpa/ Bomba submersível de água suja
pl	Instrukcja obsługi Pompa zanurzeniowa do czystej wody/ Pompa zanurzeniowa do brudnej wody
hu	Használati utasítás Bűvárszivattyú tiszta vízhez/ Bűvárszivattyú szennyezett vízhez
cs	Návod k použití Ponorné čerpadlo na čistou vodu/ Ponorné čerpadlo na špinavou vodu

sk	Návod na použitie Ponorné čerpadlo na čistú vodu/ Ponorné čerpadlo na znečistenú vodu
el	Οδηγίες χρήσης Υποβρύχια αντλία καθαρού νερού/ Υποβρύχια αντλία λυμάτων
ru	Руководство по эксплуатации Погружной насос для чистой воды/ Погружной насос для грязной воды
sl	Navodilo za uporabo Potopna črpalka za čisto vodo / Potopna črpalka za umazano vodo
hr	Upute za uporabu Uronska pumpa za čistu vodu/ Uronska pumpa za prijavu vodu
sr	Uputstvo za rad Potopna pumpa za čistu vodu/ Potopna pumpa za prijavu vodu
uk	Інструкція з експлуатації Занурювальний насос для чистої води/ Занурювальний насос для брудної води
ro	Instrucțiuni de utilizare Pompă submersibilă pentru apă curată/ Pompă submersibilă pentru apă murdară
tr	Kullanma Kılavuzu Berrak su dalgiç pompası/Kirli su dalgiç pompası
bg	Инструкция за експлоатация Потопяема помпа за чиста вода/ Потопяема помпа за мръсна вода
sq	Manual përdorimi Pompa zhytëse e ujit të pastër/ Pompa zhyrëse e ujit të ndotur
et	Kasutusjuhend Selge vee sukelpump/Reovee sukelpump
lt	Eksplotavimo instrukcija Panardinamas švaraus vandens siurblys/ Panardinamas purvino vandens siurblys
lv	Lietošanas instrukcija Iegremdējama tirā ūdens sūkņis/ Iegremdējama notekūdens sūkņis

de
en
fr
nl
sv
da
fi
no
it
es
pt
pl
hu
cs
sk
el
ru
sl
hr
sr
uk
ro
tr
bg
sq
et
lt
lv

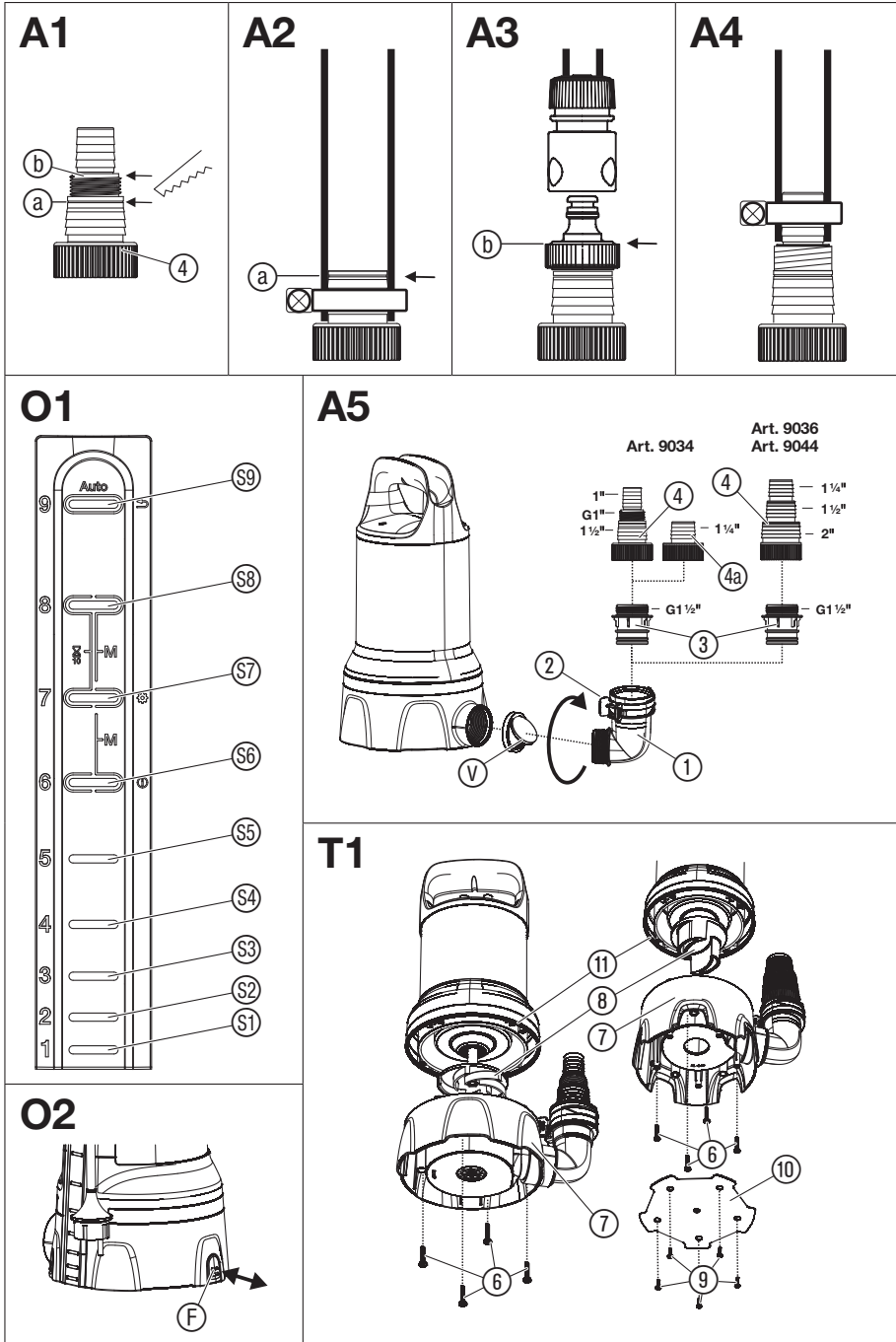

GARDENA Klarwasser-Tauchpumpe 11000 AS CLEAR Art. 9034 / 17000 AS CLEAR Art. 9036/ Schmutzwasser-Tauchpumpe 20000 AS DIRT Art. 9044

1. SICHERHEITSHINWEISE	4
2. MONTAGE	6
3. BEDIENUNG	7
4. WARTUNG	8
5. LAGERUNG	9
6. FEHLERBEHEBUNG	9
7. TECHNISCHE DATEN	11
8. ZUBEHÖR/ERSATZTEILE	11
9. GARANTIE/SERVICE	12
10. ENTSORGUNG	13

Bestimmungsgemäße Verwendung:

Die **GARDENA Tauchpumpe** ist zum Entwässern bei Überschwemmungen aber auch zum Um- und Auspumpen von Behältern, zur Wasserentnahme aus Brunnen und Schächten, zum Entwässern von Booten und Yachten sowie zur zeitlich begrenzten Wasserbelüftung und -umwälzung und zum Pumpen von chlor- und waschmittelhaltigem Wasser im privaten Haus- und Hobbygarten bestimmt.

Originalbetriebsanleitung.



Dieses Produkt kann von Kindern ab 8 Jahren und darüber sowie von Personen mit verringerten physischen, sensorischen oder mentalen Fähigkeiten oder Mangel an Erfahrung und Wissen benutzt werden, wenn sie beaufsichtigt oder bezüglich des sicheren Gebrauchs des Produkts unterwiesen wurden und die daraus resultierenden Gefahren verstehen. Kinder dürfen nicht mit dem Produkt spielen. Reinigung und Benutzer-Wartung dürfen nicht von Kindern ohne Beaufsichtigung durchgeführt werden. Wir empfehlen eine Benutzung des Produkts erst für Jugendliche ab 16 Jahren.

Förderflüssigkeiten:

Mit der GARDENA Tauchpumpe darf nur Wasser gefördert werden.

Die Pumpe ist voll überflutbar (wasserdicht gekapselt) und wird in das Wasser eingetaucht (max. Eintauchtiefe siehe 7. TECHNISCHE DATEN).

Das Produkt ist zum Pumpen folgender Flüssigkeiten geeignet:

- **Klarwasser-Tauchpumpe:** sauberes bis leicht verschmutztes Wasser mit einem max. Korndurchmesser von 5 mm.
- **Schmutzwasser-Tauchpumpe:** verschmutztes Wasser mit einem max. Korndurchmesser von 35 mm.

Das Produkt ist nicht für den Langzeitbetrieb geeignet (Dauer-Umwälzbetrieb).



GEFAHR! Körperverletzung!

Nicht gefördert werden dürfen Salzwasser, ätzende, leicht brennbare oder explosive Stoffe (z. B. Benzin, Petroleum, Nitroverdünnung), Öle, Heizöl und Lebensmittel.

1. SICHERHEITSHINWEISE

WICHTIG!

Lesen Sie die Gebrauchsanweisung sorgfältig und bewahren Sie diese zum Nachlesen auf.

Symbole auf dem Produkt:



Lesen Sie die Betriebsanleitung.

Allgemeine Sicherheitshinweise

Elektrische Sicherheit



GEFAHR! Stromschlag!
Verletzungsgefahr durch Stromschlag.

→ Das Produkt muss über eine Fehlerstromschutz-einrichtung (FI) mit einem Nennauslösestrom von höchstens 30 mA mit Strom versorgt werden.

→ Kontaktieren Sie den GARDENA Service, falls die Fehlerstromschutz-einrichtung (FI) ausgelöst hat.

**GEFAHR! Verletzungsgefahr!**
Verletzungsgefahr durch elektrischen Strom.

→ **Trennen Sie das Produkt vom Netz, bevor Sie warten oder Teile austauschen. Dabei muss sich die Steckdose in Ihrem Sichtbereich befinden.**

Sicherer Betrieb

Die Wassertemperatur darf 35 °C nicht überschreiten.

Die Pumpe darf nicht benutzt werden, wenn sich Personen im Wasser befinden.

Verschmutzung der Flüssigkeit könnte durch das Austreten von Schmierstoffen entstehen.

Dritte fernhalten vom Wasser.

Betreiben Sie die Pumpe nur mit dem Winkelstück.

Das Schlauchende soll niedriger als die maximale Förderhöhe sein.

Schutzschalter**Thermo-Schutzschalter:**

Bei Überlastung wird die Pumpe durch den eingebauten thermischen Motorschutz ausgeschaltet. Nach genügender Abkühlung des Motors ist die Pumpe wieder betriebsbereit.

Automatische Entlüftung

Diese Pumpe ist mit einem Entlüftungsventil ausgestattet, welches ein evtl. vorhandenes Luftpolster in der Pumpe beseitigt. Funktionsbedingt kann so seitlich am Gehäuse eine geringe Menge Wasser austreten.

Zusätzliche Sicherheitshinweise**Elektrische Sicherheit****GEFAHR! Herzstillstand!**

Dieses Produkt erzeugt beim Betrieb ein elektromagnetisches Feld. Dieses Feld kann sich unter bestimmten Bedingungen auf die Funktionsweise aktiver oder passiver medizinischer Implantate auswirken. Um die Gefahr von Situationen, die zu schweren oder tödlichen Verletzungen führen können, auszuschließen, sollten Personen mit einem medizinischen Implantat vor dem Gebrauch dieses Produkts ihren Arzt und den Hersteller des Implantats konsultieren.

Kabel

Bei Verwendung von Verlängerungskabeln müssen diese den Mindestquerschnitten in der folgenden Tabelle entsprechen:

Spannung	Kabellänge	Querschnitt
230 – 240 V/ 50 Hz	Bis zu 20 m	1,5 mm ²
230 – 240 V/ 50 Hz	20 – 50 m	2,5 mm ²

**GEFAHR! Stromschlag!**

Durch einen abgeschnittenen Netzstecker kann über das Netzkabel Feuchtigkeit in den elektrischen Bereich eindringen und einen Kurzschluss verursachen.

→ **Netzstecker auf keinen Fall abschneiden (z. B. zur Wanddurchführung).**

→ Ziehen Sie den Stecker nicht am Kabel, sondern am Steckergehäuse aus der Steckdose.

→ Wenn die Netzanschlussleitung dieses Produktes beschädigt wird, muss sie durch den Hersteller oder seinen Kundendienst oder eine ähnlich qualifizierte Person ersetzt werden, um Gefährdungen zu vermeiden.

Netzstecker und Kupplungen müssen spritzwassergeschützt sein.

Stellen Sie sicher, dass die elektrischen Steckverbindungen im überflutungssicheren Bereich angebracht sind.

Netzstecker und Netzanschlussleitung vor Hitze, Öl und scharfen Kanten schützen.

Netzspannung beachten. Angaben auf dem Typschild müssen mit den Daten des Stromnetzes übereinstimmen.

Bei Aufenthalt im Schwimmbecken oder beim Berühren der Wasseroberfläche muss der Netzstecker der Pumpe unbedingt gezogen sein.

Die Netzanschlussleitung darf nicht zum Befestigen oder Transportieren der Pumpe verwendet werden.

Zum Eintauchen bzw. Hochziehen und Sichern der Pumpe muss ein Befestigungsseil verwendet werden.

Prüfen Sie regelmäßig die Anschlussleitung.

Vor der Benutzung die Pumpe (insbesondere Netzanschlussleitung und Netzstecker) stets einer Sichtprüfung unterziehen.

Eine beschädigte Pumpe darf nicht benutzt werden. Die Pumpe im Schadensfall unbedingt vom GARDENA Service überprüfen lassen.

Montageanleitung: Alle Schrauben wieder handfest anziehen.

Vor Gebrauch nach der Wartung sicherstellen, dass alle Teile verschraubt sind.

Bei Verwendung unserer Pumpen mit einem Generator sind die Warnhinweise des Generatorherstellers zu beachten.

Persönliche Sicherheit**GEFAHR! Erstickungsgefahr!**

Kleinere Teile können leicht verschluckt werden. Durch den Polybeutel besteht Erstickungsgefahr für Kleinkinder. Halten Sie Kleinkinder während der Montage fern.

Beachten Sie den Mindestwasserstand gemäß den Pumpenkennwerten.

Pumpe nicht länger als 10 Minuten gegen geschlossene Druckseite laufen lassen.

Sand und andere schmirgelnde Stoffe führen zu schnellerem Verschleiß und Leistungsminderung der Pumpe.

Die Sensorfelder dürfen nur außerhalb des Wassers bedient werden.

Der Schlauch darf während des Betriebes nicht abgezogen werden.

Pumpe abkühlen lassen bevor Sie Fehler beheben.

2. MONTAGE



GEFAHR! Körperverletzung!

Verletzungsgefahr falls das Produkt unbeabsichtigt startet.

→ Trennen Sie das Produkt von der Stromversorgung bevor Sie das Produkt montieren.

Anschluss-Möglichkeiten des Anschluss-Nippels [Abb. A1]:

Der Schlauch kann über den Anschluss-Nippel ④ mit verschiedenen Schlauch-Durchmessern oder dem GARDENA Stecksystem angeschlossen werden.

Großer Schlauch-Durchmesser	Nippel bei ⑧ abtrennen [Abb. A2]
------------------------------------	---

GARDENA Stecksystem/ Art. 9036/9044: Mittlerer Schlauch-Durchmesser	Nippel bei ⑨ abtrennen [Abb. A3]
--	---

Kleiner Schlauch-Durchmesser	Nippel nicht abtrennen [Abb. A4]
-------------------------------------	---

Bei Verwendung des größten Schlauch-Durchmessers hat die Pumpe die maximale Förderleistung.

Pumpe	Art. 9034	Art. 9036 Art. 9044
Kleiner Schlauch-Durchmesser	25 mm (1")	32 mm (1 1/4")
Art. GARDENA Schlauchschelle	Art. 7193	Art. 7194
Mittlerer Schlauch-Durchmesser	GARDENA Stecksystem G 1"	38 mm (1 1/2")
Art. GARDENA Schlauchschelle	32 mm (1 1/4") * Art. 7194	Art. 7195
Großer Schlauch-Durchmesser	38 mm (1 1/2")	51 mm (2")
Art. GARDENA Schlauchschelle	Art. 7195	Art. 7196

Bei Verwendung des 38 mm (1 1/2")-Schlauchs empfehlen wir das **GARDENA Flachschauch-Set Art. 5005** mit 10 m Schlauch und Schlauchschelle.

* Für Art. 9034 wird ein zusätzlicher Anschluss-Nippel ④ für 1 1/4"-Schläuche mitgeliefert.

Schlauch über den Anschluss-Nippel anschließen:

- Bei Verwendung des großen Schlauch-Durchmessers, trennen Sie den Anschluss-Nippel ④ bei ⑧ ab.
- Nur für Art. 9036/9044: Bei Verwendung des mittleren Schlauch-Durchmessers, trennen Sie den Anschluss-Nippel ④ bei ⑨ ab.
- Schieben Sie den Schlauch auf den Anschluss-Nippel ④.
- Befestigen Sie den Schlauch z. B. mit einer **GARDENA Schlauchschelle** am Anschluss-Nippel ④.

Schlauch über das GARDENA Stecksystem anschließen:

Bei **17000 AS CLEAR/20000 AS DIRT** (Art. 9036/9044) kann der Schlauch nicht über den Anschluss-Nippel ④ mit dem GARDENA Stecksystem angeschlossen werden.

Über das GARDENA Stecksystem können 19 mm (3/4")-/ 15 mm (5/8")- und 13 mm (1/2")-Schläuche angeschlossen werden.

Wir empfehlen keine kleineren Schlauchdurchmesser als 25 mm (1") zu verwenden, da es sonst zu deutlichen Leistungseinbußen der Fördermenge kommt.

Schlauch-Durchmesser	Pumpenanschluss	
13 mm (1/2")	GARDENA Pumpenanschluss-Satz	Art. 1750
15 mm (5/8")	GARDENA Pumpenanschluss-Satz	Art. 1750
19 mm (3/4")	GARDENA Pumpenanschluss-Satz	Art. 1752

- Trennen Sie den Anschluss-Nippel ④ bei ⑨ ab.
- Schließen Sie den Schlauch über das entsprechende GARDENA Stecksystem am Anschluss-Nippel ④ an.

Pumpen-Anschluss montieren [Abb. A5]:



GEFAHR! Körperverletzung!

Schnittverletzung durch das Laufrad.

→ Betreiben Sie die Pumpe nur mit dem Winkelstück.

Über die Arretierungen ② am Winkelstück ① lässt sich der Schlauch problemlos verbinden und lösen.

Bei Art. 9034/9036 wird ein Rückschlagventil mitgeliefert, welches den Wasserrückfluss durch den Schlauch verhindert. Die max. Förderhöhe wird nur ohne das Rückschlagventil erreicht.

Wenn nur eine geringe Rückflussmenge zu erwarten ist, z. B. bei einem flach verlegten Schlauch, empfehlen wir auf Grund der besseren Förder- und Ansaugleistung auf das Ventil zu verzichten.

- Nur für Art. 9034/9036: Setzen Sie das Rückschlagventil ⑤ in die Pumpe ein. Beachten Sie dabei die Einbaurichtung.
- Schrauben Sie das Winkelstück ① bis zum Anschlag im Uhrzeigersinn in die Pumpe. (Wenn der Schlauch horizontal verlegt werden soll, kann das Winkelstück ① wieder bis zu einer halben Drehung ausgedreht werden. Bei Verwendung des Rückschlagventils ist ein erhöhter Kraftaufwand notwendig.)
- Schrauben Sie das Verbindungs-Stück ③ in den Anschluss-Nippel ④.
- Drücken Sie den Anschluss-Nippel ④ des Schlauchs bis zum Anschlag in das Winkelstück ① bis dieses hörbar und sichtbar einrastet.

Der Schlauch ist sicher mit der Pumpe verbunden.

3. BEDIENUNG



GEFAHR! Körperverletzung!
Verletzungsgefahr falls das Produkt unbeabsichtigt startet.

→ **Trennen Sie das Produkt von der Stromversorgung bevor Sie das Produkt anschließen, einstellen oder transportieren.**

Wasser pumpen:

Wenn die Pumpe nicht über den Griff abgelassen werden kann, muss die Pumpe immer über ein Seil abgelassen werden. Befestigen Sie das Seil, indem Sie dieses durch die vorgesehenen Ösen ziehen und verknoten. Mindesteintauchtiefe bei Inbetriebnahme siehe 7. TECHNISCHE DATEN.

Die Pumpe muss so aufgestellt werden, dass die Einlassöffnungen am Saugfuß nicht durch Verunreinigungen ganz oder teilweise blockiert werden.

Im Teich sollte die Pumpe z. B. auf einen Ziegelstein gestellt werden.

Bei Ansaugvorgängen nahe des Mindestwasserstands bei Inbetriebnahme, kann der Ansaugvorgang länger dauern.

1. Tauchen Sie die Pumpe ein.
2. Verbinden Sie die Pumpe mit der Stromversorgung.
Die Initialisierung des Sensors wird durchgeführt und durch ein Lauflicht angezeigt.

Automatikbetrieb [Abb. O1]:

Im Automatikbetrieb schaltet die Pumpe automatisch ein, wenn der Wasserstand die Einschalthöhe erreicht und schaltet automatisch aus, wenn der Wasserstand die Ausschalthöhe erreicht.

Ein-/Ausschalthöhen der Sensorfelder:

Der Sensor besitzt neun Sensorfelder (S1) bis (S9) von unten nach oben), welche sich rechts von den LED's befinden.

Die Sensorfelder sind circa 1 cm hoch (zwischen den Sensorfeldern wird kein Finger oder geänderter Wasserstand erkannt).

Sensorfeld	(S1)	(S2)	(S3)	(S4)	(S5)	(S6)	(S7)	(S8)	(S9)
Art. 9034/9036 Schalthöhe [mm]	5	19	34	53	77	105	136	170	207
Art. 9044 Schalthöhe [mm]	42	54	69	88	112	140	171	205	242

Art.9034/9036: Bei nach innen geklappten Füßen sind die Werte jeweils 4 mm höher.

Nach dem Einstecken der Pumpe leuchten die 9 LED's nacheinander auf.

Werkseitig startet die Pumpe im Automatikmodus mit Einschalthöhe Sensorfeld (S1) und Ausschalthöhe Sensorfeld (S9).

Einstellen der Ein- und Ausschalthöhen [Abb. O1]:

Die Sensorfelder können nur außerhalb des Wassers eingestellt werden.

Wenn die Pumpe aus dem Wasser genommen wurde, sollte der Sensor zum Programmieren abgetrocknet werden.

Das obere Sensorfeld ist immer die Einschalthöhe, das untere Sensorfeld ist immer die Ausschalthöhe.

Betätigen Sie die Sensorfelder solange, bis die Eingaben mit einem kurzen Doppelblinken aller LED's quittiert werden.

1. Halten Sie das Sensorfeld (S1) gedrückt bis das Doppelblinken aller LED's die Eingabe quittiert hat.
Die aktuell eingestellten Ein- und Ausschalthöhen werden kurz angezeigt. Danach leuchten alle Sensorfelder.
2. Drücken Sie das gewünschte obere Sensorfeld für die Einschalthöhe.
Die LED des gewählten Sensorfelds geht aus.
3. Drücken Sie das gewünschte untere Sensorfeld für die Ausschalthöhe.
Die LED des gewählten Sensorfelds geht aus. Nach 3 Sekunden werden die eingestellten Ein- und Ausschalthöhen übernommen und angezeigt.

Automatische Klarwasserabsaugung für sehr geringe Wasserhöhen:

Sensorfeld (S1) kann sowohl als Ein- und gleichzeitig als Ausschaltpunkt gewählt werden.

Sollte das Sensorfeld (S1) nach Starten der Pumpe innerhalb von 10 Minuten noch Wasser erkennen, schaltet die Pumpe aus, um eine Beschädigung durch Trockenlauf zu verhindern.

Die Pumpe läuft dann trotzdem an, wenn das Sensorfeld (S1) Wasser erkennt. In diesem Fall sollte dann aber der Sensor gereinigt werden um eine exakte Wasserstands-Erkennung gewährleisten zu können.

Sollte das Sensorfeld (S1) durch rückfließendes Wasser aus der Schlauchleitung innerhalb kurzer Zeit mehrfach aktiviert werden, erfolgt eine Pause von 10 Minuten.

Sollte der Wasserstand Sensorfeld (S9) erreichen, schaltet sich die Pumpe automatisch ein, auch innerhalb der Pause von 10 Minuten. Sollte dies regelmäßig der Fall sein, bitte das nächste Sensorfeld als Einschaltpunkt wählen.

Um eine schnelle Ansaugung zu gewährleisten, schaltet die Pumpe bei Sensorfeld (S1) – Sensorfeld (S9) zur Entlüftung kurz aus. Die Pumpe schaltet nach 20 Sek. Betrieb einmalig für ca. 2 Sek. aus und danach wieder ein.

Ein- und Ausschalthöhen anzeigen:

→ Halten Sie das Sensorfeld (S1) gedrückt, bis das Doppelblinken aller LED's die Eingabe quittiert hat.
Die aktuell eingestellten Ein- und Ausschalthöhen werden angezeigt.

Wasserpegelverfolgung ausschalten:



Die LED's folgen im automatischen Modus dem Wasserpegel. Dies kann deaktiviert werden.



→ Halten Sie das Sensorfeld (S9) während der Initialisierung gedrückt, bis das Doppelblinken aller LED's die Eingabe quittiert hat (siehe **Wasser pumpen**).

Um die Wasserpegelverfolgung wieder einzuschalten, halten Sie das Sensorfeld (S9) erneut während der Initialisierung gedrückt, bis das Doppelblinken aller LED's die Eingabe quittiert hat.

Demonstrations-Modus:

Zu Präsentationszwecken kann die Pumpe in den Demonstrations-Modus versetzt werden. In diesem Modus simulieren die LED's über Blinkfolgen die Funktionen der Pumpe und die Sensorfelder reagieren auf Berührung.



→ Halten Sie die Sensorfelder  und  während der Initialisierung beim Einschalten bzw. während des Selbsttests nach dem Einstecken gedrückt, bis das Doppelblinken aller LED's die Eingabe quittiert hat.

Um den Demonstrations-Modus wieder auszuschalten, halten Sie die Sensorfelder  und  erneut während der Initialisierung beim Einschalten bzw. während des Selbsttests nach dem Einstecken gedrückt, bis das Doppelblinken aller LED's die Eingabe quittiert hat.

Manueller Betrieb [Abb. 01]:

Im manuellen Betrieb läuft die Pumpe solange, bis die Pumpe vom Netz getrennt wird. Dieser Modus eignet sich besonders für die Flachabsaugung.

Im manuellen Betrieb werden die Sensorfelder deaktiviert. Die Pumpe läuft dann solange, bis die Pumpe vom Netz getrennt wird oder ein anderer Betriebs-Modus gewählt wird.

→ Halten Sie die 2 Sensorfelder  und  gedrückt, bis das Doppelblinken aller LED's die Eingabe quittiert hat. *Alle LEDs leuchten und innerhalb 5 Sekunden gehen alle LEDs nacheinander aus. Die Pumpe startet.*

Während dieser 5 Sekunden soll die Pumpe ins Wasser gestellt werden. Ein Start erfolgt nur, wenn die Pumpe Wasser erkennt. Sollte dies nicht der Fall sein, wird der Countdown bis zu dreimal wiederholt.

Sollten Sie mehr Zeit benötigen, um die Pumpe ins Wasser zu stellen, trennen Sie bitte die Pumpe von der Stromversorgung. Der Countdown wird nach dem Wiedereinstecken fortgeführt.

Der Manuelle Betrieb bleibt auch nach dem Trennen der Stromzufuhr aktiv.



Um den manuellen Betrieb zu beenden, trennen Sie die Pumpe vom Netz und holen Sie diese aus dem Wasser.

Verbinden Sie die Pumpe wieder mit der Stromversorgung und halten Sie Sensorfeld  gedrückt, bis dieser durch Doppelblinken aller LED's quittiert wird. Nun befinden Sie sich wieder im Automatikmodus.

Den manuellen Modus nur unter Aufsicht betreiben.



Zeitlich begrenzter manueller Betrieb:

Im zeitlich begrenzten manuellen Betrieb werden die Sensorfelder für 10 Minuten deaktiviert. Die Pumpe läuft dann für 10 Minuten und geht danach automatisch aus.

→ Halten Sie die 2 Sensorfelder  und  gedrückt, bis das Doppelblinken aller LED's die Eingabe quittiert hat. *Alle LEDs leuchten und innerhalb 10 Sekunden gehen alle LEDs nacheinander aus. Die Pumpe startet.*

Nach 10 Minuten wechselt die Pumpe automatisch wieder in den Automatikbetrieb.

Nach dem Trennen der Stromzufuhr wechselt die Pumpe automatisch wieder in den Automatikbetrieb.

Um wieder den Automatikbetrieb einzuschalten, halten Sie die 2 Sensorfelder  und  wieder gleichzeitig gedrückt bis das Doppelblinken aller LED's die Eingabe quittiert hat.

Flachabsaugen/Normaler Betrieb (nur für die Klarwasser Tauchpumpen) [Abb. 02]:

Normaler Betrieb:

Empfohlener Betriebsmodus für maximale Pumpleistung und Korngröße bis 5 mm, insbesondere im Automatikmodus.

→ Klappen Sie die 3 Klappfüße  nach innen.

Flachabsaugen:

Die Restwasserhöhe von ca. 1 mm wird nur beim Flachabsaugen im manuellen Betrieb erreicht. Bitte beachten Sie dass in diesem Modus die Förder- und Ansaugleistung reduziert ist.

→ Klappen Sie die 3 Klappfüße  nach außen.

4. WARTUNG



GEFAHR! Körperverletzung!
Verletzungsgefahr falls das Produkt unbeabsichtigt startet.

→ Trennen Sie das Produkt von der Stromversorgung bevor Sie das Produkt warten.

Pumpe reinigen:



GEFAHR! Körperverletzung!
Verletzungsgefahr und Risiko einer Beschädigung des Produkts.

→ Reinigen Sie das Produkt nicht mit einem Wasserstrahl (insbesondere Hochdruckwasserstrahl).

→ Reinigen Sie nicht mit Chemikalien, einschließlich Benzin oder Lösungsmitteln. Einige können wichtige Kunststoffteile zerstören.

→ Reinigen Sie die Oberfläche der Pumpe mit einem feuchten Tuch.

Pumpe durchspülen:

Nach dem Pumpen von chlorhaltigem, waschmittelhaltigem oder stark verschmutztem Wasser muss die Pumpe durchgespült werden.

1. Pumpen Sie lauwarmes Wasser (max. 35 °C) evtl. unter Zusatz eines milden Reinigungsmittels (z. B. Spülmittel), bis das gepumpte Wasser klar ist.
2. Entsorgen Sie die Rückstände nach den Richtlinien des Abfallbeseitigungsgesetzes.

5. LAGERUNG

Außerbetriebnahme:

Die Pumpe ist nicht frostsicher!

Das Produkt muss für Kinder unzugänglich aufbewahrt werden.

1. Trennen Sie die Pumpe von der Stromversorgung.
2. Drehen Sie die Pumpe auf den Kopf bis kein Wasser mehr ausläuft.
3. Reinigen Sie die Pumpe (siehe 4. WARTUNG).
4. Bewahren Sie die Pumpe an einem trockenen, geschlossenen und frostsicheren Ort auf.

6. FEHLERBEHEBUNG



GEFAHR! Körperverletzung!

Verletzungsgefahr falls das Produkt unbeabsichtigt startet.

→ **Trennen Sie das Produkt von der Stromversorgung bevor Sie Fehler des Produkts beheben.**

Saugfuß und Laufrad reinigen [Abb. T1]:

1. Nur für Art. 9044: Schrauben Sie die 5 Kreuzschlitz-Schrauben ⑨ aus und nehmen Sie den Deckel ⑩ ab.
2. Schrauben Sie die 4 Kreuzschlitz-Schrauben ⑥ aus.
3. Ziehen Sie den Saugfuß ⑦ von der Pumpe ab.
4. Reinigen Sie den Saugfuß ⑦ und das Laufrad ⑧ (durch diese Wartungsarbeiten erlischt die Garantie nicht).
5. Reinigen Sie die Dichtung ⑪ sorgfältig, um eine Beschädigung und Undichtigkeiten zu vermeiden.

6. Montieren Sie den Saugfuß ⑦ wieder in umgekehrter Reihenfolge.

Eine beschädigte Dichtung muss ersetzt werden.

Ein beschädigtes Laufrad darf aus Sicherheitsgründen nur vom GARDENA Service ausgetauscht werden.

Sollte der Sensor einen Fehler feststellen, zeigt der Sensor dies über ein Leuchtsignal an. Erst blinken alle LED's, gefolgt von einer einzelnen blinkenden LED und dies dann im Wechsel. Die einzeln blinkende LED zeigt den entsprechenden Fehler an.

In der Tabelle unterhalb finden Sie dann die Maßnahmen, um den Fehler zu beheben.

Der Fehler wird quittiert, indem Sie die Pumpe vom Stromnetz trennen.

Problem	Mögliche Ursache	Abhilfe
Pumpe läuft, aber fördert kein Wasser	Niedriger Wasserstand und gefüllter Schlauch mit eingebautem Rückschlagventil.	→ Entfernen Sie das Rückschlagventil oder entleeren Sie den Schlauch manuell.
	Luft kann nicht entweichen, da Druckleitung geschlossen. (Evtl. geknickter Druckschlauch).	→ Öffnen Sie die Druckleitung (z. B. Absperrventil, Ausbringgeräte).
	Luftpolster im Saugfuß.	→ Warten Sie ca. 60 Sekunden, bis sich die Pumpe selbst entlüftet hat (ggf. aus-/einschalten).
Blinkende LED 1	Ansaugöffnung ist verstopft.	→ Reinigen Sie die Ansaugöffnung mit einem Wasserstrahl.
	Schlauch ist verstopft.	→ Entfernen Sie die Verstopfung im Schlauch.
	Wasserspiegel bei Inbetriebnahme unter Mindestwasserstand.	→ Tauchen Sie die Pumpe tiefer ein.
Blinkende LED 5	Sensor ist verschmutzt.	→ Reinigen Sie den Sensor.
Blinkende LED 7	Zeit ist überschritten.	→ Stellen Sie die Pumpe innerhalb des Countdown ins Wasser.
Blinkende LED 9	Laufrad ist blockiert.	→ Reinigen Sie den Saugfuß und das Laufrad.

Problem	Mögliche Ursache	Abhilfe
Pumpe läuft nicht an oder bleibt während des Betriebes plötzlich stehen	Thermoschutzschalter hat die Pumpe wegen Überhitzung abgeschaltet.	→ Reinigen Sie die Ansaugöffnung. Beachten Sie die maximale Medientemperatur (35 °C).
	Pumpe ohne Strom.	→ Prüfen Sie die Sicherungen und elektrischen Steckverbindungen.
	RCD-Schalter hat ausgelöst (Fehlerstrom).	→ Trennen Sie die Pumpe von der Stromversorgung und wenden Sie sich an den GARDENA Service.
Pumpe läuft, aber die Förderleistung geht plötzlich zurück	Ansaugöffnung ist verstopft.	→ Reinigen Sie die Ansaugöffnung mit einem Wasserstrahl.
	Schlauch ist verstopft.	→ Entfernen Sie die Verstopfung im Schlauch.
Pumpe startet und stoppt mehrfach hintereinander	Rückfließendes Wasser aus dem Schlauch.	→ Wählen Sie den nächst höheren Einschaltpunkt und setzen Sie das Rückschlagventil ein.
Pumpe startet nicht bei aktiviertem Sensorfeld [Ⓢ]	Sensorfeld [Ⓢ] wurde innerhalb kurzer Zeit mehrfach aktiviert und die Pumpe befindet sich in der Pause.	→ Warten Sie die Pause ab. Wählen Sie den nächst höheren Einschaltpunkt und setzen Sie das Rückschlagventil ein.



HINWEIS: Bitte wenden Sie sich bei anderen Störungen an Ihr GARDENA Service-Center. Reparaturen dürfen nur von den GARDENA Service-Centern sowie von Fachhändlern durchgeführt werden, die von GARDENA autorisiert sind.

7. TECHNISCHE DATEN

<i>Tauchpumpe</i>	Einheit	Wert (Art. 9034)	Wert (Art. 9036)	Wert (Art. 9044)
Nennleistung	W	450	750	750
Netzspannung	V (AC)	230	230	230
Netzfrequenz	Hz	50	50	50
Max. Fördermenge	l/h	11.000	17.000	20.000
Max. Druck/ max. Förderhöhe	bar/ m	0,7 / 7,0	0,9 / 9,0	0,9 / 9,0
Max. Eintauchtiefe	m	7	7	7
Min./max. Einschalthöhe	mm	5 / 207	5 / 207	42 / 242
Min./max. Ausschalthöhe	mm	1 / 170	1 / 170	35 / 205
Restwasserhöhe	mm	1	1	35
Verschmutztes Wasser mit max. Korndurchmesser (* Flachabsaugen)	mm	1* / 5	1* / 5	35
Mindestwasserstand bei Inbetriebnahme (ca.)	mm	5	5	42
Anschlusskabel	m	10 (H05RN-F)	10 (H05RN-F)	10 (H07RN-F)
Gewicht ohne Kabel (ca.)	kg	4,0	4,7	5,0
Anschlussgewinde Wasserauslass	Zoll	G 1 1/2"	G 1 1/2"	G 1 1/2"
Anschluss-Möglichkeiten	Zoll	1" / 1 1/4" / 1 1/2" / G 1"	1 1/4" / 1 1/2" / 2"	1 1/4" / 1 1/2" / 2"
Max. Medientemperatur	°C	35	35	35

Hinweis: Die Ein-/Ausschalthöhen, sowie der Mindestwasserstand bei Inbetriebnahme wurden ohne zu überwindende Höhendifferenzen ermittelt. Bei Förderhöhen ab ca. 1 m ergeben sich teils längere Ansaugzeiten von bis zu 1 Minute oder höhere Mindestwasserstände von bis zu +5 cm.

* Bei nach innen geklappten Füßen sind die Werte jeweils 4 mm höher.

8. ZUBEHÖR/ERSATZTEILE

GARDENA Flachschauch Set	10 m 38 mm (1 1/2") Schlauch mit Schlauchklemme.	Art. 5005
GARDENA Schlauchschelle	Für 25 mm (1")-Schläuche über den Anschluss-Nippel.	Art. 7193
GARDENA Schlauchschelle	Für 32 mm (1 1/4")-Schläuche über den Anschluss-Nippel.	Art. 7194
GARDENA Schlauchschelle	Für 38 mm (1 1/2")-Schläuche über den Anschluss-Nippel.	Art. 7195
GARDENA Schlauchschelle	Für 51 mm (2")-Schläuche über den Anschluss-Nippel.	Art. 7196
GARDENA Pumpen-Anschluss-Satz	Für 19 mm (3/4")-Schläuche über das GARDENA Stecksystem.	Art. 1752

9. GARANTIE/SERVICE

9.1 Produktregistrierung:

Registrieren Sie Ihr Produkt unter gardena.com/registration.

9.2 Service:

9.2.1 Service-Leistungen:

Wir bieten Ihnen umfangreiche Serviceleistungen:

- Qualifizierte, schnelle und kostengünstige Reparatur durch unseren **Zentralen Reparaturservice**
 - Bearbeitungsdauer in unserem Hause max. 5 Arbeitstage
- Einfache und kostengünstige Rücksendung an GARDENA
 - Rücksendeportale unter **www.gardena.de/service/repairatur-service**
 - nur innerhalb Deutschlands
- Kompetente Beratung bei Störung/Reklamation durch unseren **Technischen Service**
- Schnelle und kostengünstige Ersatzteilversorgung durch unseren **Zentralen Ersatzteil-Service**
 - Bearbeitungsdauer in unserem Haus max. 2 Arbeitstage

9.2.2 Service-Anschrift:

Die aktuellen Kontaktinformationen zu unserem Service finden Sie online:

- Deutschland: <https://www.gardena.com/de/service/beratung/kontakt/>
- Österreich: <https://www.gardena.com/at/service/beratung/kontakt/>
- Schweiz: <https://www.gardena.com/ch-de/service/beratung/kontakt/>

Deutschland

Kontaktformular <https://www.gardena.com/de/service/beratung/kontakt/>
Anschrift GARDENA Manufacturing GmbH Service
 Hans-Lorenser-Str. 40
 D-89079 Ulm

Technische Störungen / Reklamationen

Telefon (07 31) 4 90 290
Fax (07 31) 4 90 389

Reparaturen / Antworten auf Kostenvoranschläge

Telefon (07 31) 4 90 300
Fax (07 31) 4 90 249

Ersatzteilbestellung/Allgemeine Produktberatung

Telefon (07 31) 4 90 123
Fax (07 31) 4 90 249

Österreich

Telefon (+43) (0) 732 77 01 01-485
Kontaktformular <https://www.gardena.com/at/service/beratung/kontakt/>
Anschrift Husqvarna Austria GmbH
 Industriezeile 36
 4010 Linz

Schweiz

Telefon (+41) (0) 62 887 37 90
E-Mail info@gardena.ch
Kontakt <https://www.gardena.com/ch-de/service/beratung/kontakt/>
Anschrift Husqvarna Schweiz AG
 Consumer Products
 Industriestrasse 10
 5506 Mägenwil

10. ENTSORGUNG

10.1 Entsorgung der Pumpe:

(gemäß Richtlinie 2012/19/EU)



Das Produkt darf nicht über den normalen Haushaltsmüll entsorgt werden. Es muss gemäß den geltenden lokalen Umweltschutzvorschriften entsorgt werden.

WICHTIG!

→ Entsorgen Sie das Produkt über oder durch Ihre örtliche Recycling-Sammelstelle.

10.2 Informationen zur Rücknahme von Elektro-Altgeräten für private Haushalte:

(gilt nur für Deutschland)

Wie im Folgenden näher beschrieben, sind bestimmte Vertrieber zur unentgeltlichen Rücknahme von Altgeräten verpflichtet. Vertrieber mit einer Verkaufsfläche für Elektro- und Elektronikgeräte von mindestens 400 m² sowie Vertrieber von Lebensmitteln mit einer Gesamtverkaufsfläche von mindestens 800 m², die mehrmals im Kalenderjahr oder dauerhaft Elektro- und Elektronikgeräte anbieten und auf dem Markt bereitstellen, sind verpflichtet,

1. bei der Abgabe eines neuen Elektro- oder Elektronikgerätes an einen Endnutzer ein Altgerät des Endnutzers der gleichen Geräteart, das im Wesentlichen die gleichen Funktionen wie das neue Gerät erfüllt, am Ort der Abgabe oder in unmittelbarer Nähe hierzu unentgeltlich zurückzunehmen; Ort der Abgabe ist auch der private Haushalt, sofern dort durch Auslieferung die Abgabe erfolgt: in diesem Fall ist die Abholung des Altgerätes für den Endnutzer unentgeltlich; und

2. auf Verlangen des Endnutzers Altgeräte, die in keiner äußeren Abmessung größer als 25 cm sind, im Einzelhandelsgeschäft oder in unmittelbarer Nähe hierzu unentgeltlich zurückzunehmen; die Rücknahme darf nicht an den Kauf eines Elektro- oder Elektronikgerätes geknüpft werden und ist auf drei Altgeräte pro Geräteart beschränkt.

Der Vertrieber hat beim Abschluss des Kaufvertrages für das neue Elektro- oder Elektronikgerät den Endnutzer über die Möglichkeit zur unentgeltlichen Rückgabe bzw. Abholung des Altgerätes zu informieren und den Endnutzer nach seiner Absicht zu befragen, ob bei der Auslieferung des neuen Geräts ein Altgerät zurückgegeben wird.

Dies gilt auch bei Vertrieb unter Verwendung von Fernkommunikationsmitteln, wenn die Lager- und Versandflächen für Elektro- und Elektronikgeräte mindestens 400 m² betragen oder die gesamten Lager- und Versandflächen mindestens 800 m² betragen wobei die unentgeltliche Abholung auf Elektro- und Elektronikgeräte der Kategorien

- 1 (Wärmeüberträger),
- 2 (Bildschirmgeräte) und
- 4 (Großgeräte mit mindestens einer äußeren Abmessung über 50 cm)

beschränkt ist. Für alle übrigen Elektro- und Elektronikgeräte muss der Vertrieber geeignete Rückgabemöglichkeiten in zumutbarer Entfernung zum jeweiligen Endnutzer gewährleisten; das gilt auch für Altgeräte, die in keiner äußeren Abmessung größer als 25 cm sind, die der Endnutzer zurückgeben will, ohne ein neues Gerät zu kaufen.

GARDENA Clear Water Submersible Pump 11000 AS CLEAR Art. 9034 / 17000 AS CLEAR Art. 9036/ Dirty Water Submersible Pump 20000 AS DIRT Art. 9044

1. SAFETY INSTRUCTIONS	14
2. ASSEMBLY	15
3. OPERATION	16
4. MAINTENANCE	18
5. STORAGE	18
6. TROUBLESHOOTING	19
7. TECHNICAL DATA	20
8. ACCESSORIES/SPARE PARTS	20
9. WARRANTY/SERVICE	21
10. DISPOSAL	21

Translation of the original instructions.



This product may be used under supervision, or if instruction regarding the safe use of the product has been provided and the resulting dangers have been understood, by children aged 8 and above, as well as by persons with physical, sensory or mental disabilities or a lack of experience and knowledge. Children must not be allowed to play with the product. Cleaning and user maintenance must not be performed by children without supervision. The use of this product by young people under the age of 16 is not recommended.

Intended use:

The **GARDENA Submersible Pump** is intended for drainage purposes if flooding occurs but also for transferring water to and from tanks and pumping them out, for drawing water from wells and shafts, for draining boats and yachts and for aerating and circulating water for limited periods and for pumping water containing chlorine and detergents in private domestic gardens and allotments.

Liquids to be pumped:

The GARDENA Submersible Pump must only be used to pump water.

The pump is fully submersible (water-tight encapsulation) and is submerged in water (for max. submersion depth, see 7. TECHNICAL DATA).

The product is suitable for pumping the following liquids:

- **Clear Water Submersible Pump:** clean to slightly dirty water with a max. particle size of 5 mm.
- **Dirty Water Submersible Pump:** dirty water with a max. particle size of 35 mm.

The product is not intended for long term use (continuous circulation operation).



DANGER! Risk of physical injury!

The pump should not be used for the delivery of salt water, corrosive, easily inflammable or explosive liquids (e. g. petrol, paraffin, thinners), oil, heating oil or foodstuffs.

1. SAFETY INSTRUCTIONS

IMPORTANT!

Read the operator's manual carefully before use and keep for future reference.

Symbols on the product:



Read operator's manual.

General safety warnings

Electrical safety



DANGER! Electric shock!
Risk of injury due to electric shock.

→ The product must be supplied through a residual current device (RCD) having a rated residual operating current not exceeding 30 mA.

→ Contact GARDENA Service if the residual current device (RCD) has triggered.



DANGER! Risk of injury!
Risk of injury due to electric current.

→ Disconnect the product from the mains before you maintain or replace parts. Thereby the disconnected socket must be in the visual range.

Safe operating practices

The water temperature should not exceed 35 °C.

The pump must not be used when people are in the water.

Pollution of the liquid could occur due to leakage of lubricants.

Keep bystanders away from the water.

Operate the pump only with the elbow connector.

The hose end should be lower than the maximum delivery head.

Circuit breakers

Thermal protection switch:

In the event of an overload, the pump is switched off by the built-in thermal motor protection. After sufficient cooling of the motor, the pump is operational again.

Automatic venting

This pump is equipped with a vent valve which eliminates any air pockets in the pump. Depending on the function, a small amount of water can escape from the side of the housing.

Additional safety warnings

Electrical safety



DANGER! Cardiac arrest!

This product makes an electromagnetic field while it operates. This field may under some conditions interfere with active or passive medical implants. To decrease the risk of conditions that can possibly injure or kill, we recommend persons with medical implants to speak with their physician and the medical implant manufacturer before you operate the product.

Cables

If extension cables are used, these must comply with the minimum cross-sections in the table below:

Voltage	Cable length	Cross section
230 – 240 V/50 Hz	Up to 20 m	1.5 mm ²
230 – 240 V/50 Hz	20 – 50 m	2.5 mm ²



DANGER! Electric shock!

With a cut off mains plug, moisture can get into electrical parts via the mains cable and cause a short circuit.

- **Never cut the mains plug off (e.g. to feed through wall).**
- Don't use the power cable for plugging off.
- If the supply cord is damaged, it must be replaced by the manufacturer, its service agent or similarly qualified persons in order to avoid a hazard.

Mains plug and extension connections must be protected from water splashes.

Ensure that the electrical connections for plugs and sockets are made in areas safe from flooding.

Protect the mains plug and the mains power cable from heat, oil and sharp edges.

Observe the mains voltage. The information on the nameplate must be in agreement with the data for the mains power grid.

The pump's mains plug must be disconnected before anybody enters the swimming pool or touching the surface of the water.

The mains power cable must not be used for fastening or transporting the pump.

For submerging or lifting / securing the pump, please use a fastening rope.

Please regularly check the connecting line.

Before using, always subject the pump (especially the power cables and the power connections) to a visual inspection.

A pump which is damaged should not be used. In the event of damage, have the pump checked by the GARDENA Service.

Assembly instructions: Retighten all screws by hand.

Before use after maintenance, make sure that all parts are screwed together.

When using our pumps with a generator, the warnings of the generator manufacturer must be observed.

Personal safety



DANGER! Risk of suffocation!

Small parts can be easily swallowed. There is also a risk that the polybag can suffocate toddlers. Keep toddlers away when you assemble the product.

Observe the minimum water level in accordance with the characteristics given for the pump.

Allow the pump to run no longer than 10 minutes against a closed pressure side.

Sand and other abrasive substances cause increased wear and reduce the pump's output.

The sensor fields may only be operated outside the water.

The hose must not be disconnected during operation.

Allow the pump to cool down before troubleshooting.

2. ASSEMBLY



DANGER! Risk of physical injury!

Injury when the product starts accidentally.

- **Disconnect the product from the mains before you assemble the product.**

Connection possibilities of the connection nipple [Fig. A1]:

The hose can be connected via the connection nipple ④ with different hose diameters or the GARDENA Connection System.

Large hose diameter **Cut off nipple at ④**
[Fig. A2]

**GARDENA Connection System/
Art. 9036/9044: Medium hose
diameter** **Cut off nipple at ⑥**
[Fig. A3]

Small hose diameter **Do not cut off nipple**
[Fig. A4]

When using the largest hose diameter, the pump has the maximum delivery capacity.

Pump	Art. 9034	Art. 9036 Art. 9044
Small hose diameter	25 mm (1")	32 mm (1 1/4")
Art. GARDENA Hose Clamp	Art. 7193	Art. 7194
Medium hose diameter	GARDENA Connection System G 1"	38 mm (1 1/2")
Art. GARDENA Hose Clamp	32 mm (1 1/4")* Art. 7194	Art. 7195
Large hose diameter	38 mm (1 1/2")	51 mm (2")
Art. GARDENA Hose Clamp	Art. 7195	Art. 7196

When using the 38 mm (1 1/2") hose, we recommend the **GARDENA Flat Hose Set Art. 5005** with 10 m hose and hose clamp.

* For Art. 9034 an additional connection nipple ④ for 1 1/4" hoses is supplied.

To connect the hose via the connection nipple:

1. When using the large diameter hose, cut off the connection nipple ④ at ④.
2. Only for Art. 9036/9044: When using the medium hose diameter, cut off the connection nipple ④ at ⑥.
3. Push the hose onto the connection nipple ④.
4. Fix the hose to the connection nipple ④ e.g. with a **GARDENA Hose Clamp**.

Connect hose via the GARDENA Connection System:

With **17000 AS CLEAR/20000 AS DIRT** (Art. 9036/9044) the hose cannot be connected via the connection nipple ④ with the GARDENA Connection System.

3. OPERATION



DANGER! Risk of physical injury!
Injury when the product starts accidentally.

→ **Disconnect the product from the mains before you connect, adjust or transport the product.**

To pump water:

If the pump cannot be immersed via the handle, the pump must always be immersed via a rope. Attach the rope by pulling it through the eyelets provided and knotting it. Minimum immersion depth during initial operation see 7. TECHNICAL DATA.

19 mm (3/4")/15 mm (5/8") and 13 mm (1/2") hoses can be connected via the GARDENA Connection System.

We do not recommend hose diameters smaller than 25 mm (1"), otherwise there will be a significant reduction in the output of the delivery rate.

Hose diameter	Pump connection	
13 mm (1/2")	GARDENA Pump Connection Set	Art. 1750
15 mm (5/8")	GARDENA Pump Connection Set	Art. 1750
19 mm (3/4")	GARDENA Pump Connection Set	Art. 1752

1. Cut off the connection nipple ④ at ⑥.
2. Connect the hose to the connection nipple ④ via the appropriate GARDENA Connection System.

To assemble the pump connection [Fig. A5]:



DANGER! Risk of physical injury!
Injured cut by the impeller.

→ **Operate the pump only with the elbow connector.**

The hose can be easily connected and disconnected using the locking devices ② on the elbow connector ①.

With Art. 9034/9036 a non-return valve is supplied which prevents water from flowing back through the hose. The max. delivery rate is only achieved without the non-return valve.

If only a small amount of reflux is expected, e.g. if the hose is laid flat, we recommend dispensing with the valve due to the better delivery and suction performance.

1. Only for Art. 9034/9036: Insert the non-return valve ① into the pump. Observe the installation direction.
2. Screw the elbow connector ① clockwise into the pump until it stops. (If the hose is to be installed horizontally, the elbow connector ① can be screwed out again up to half a turn. When using the non-return valve, increased force is required.)
3. Screw the connection piece ③ into the connection nipple ④.
4. Push the connection nipple ④ of the hose into the elbow connector ① until it stops until it engages audibly and visibly.
The hose is securely connected to the pump.

Take care that the pump is located where the inlet openings at the suction base are not obstructed neither completely nor partly.

Stand the pump on a brick if using in a pond.

If the suction process is close to the minimum water level at start-up, the suction process may take longer.

1. Immerse the pump.
2. Connect the pump to the mains.
The sensor is initialised and indicated by a running light.

Automatic operation [Fig. O1]:

In automatic operation the pump switches on automatically when the water level reaches the switch-on level and switches off automatically when the water level reaches the switch-off level.

Switch-on/switch-off heights of the sensor fields:

The sensor has nine sensor fields (S1) to (S9) from bottom to top), which are located to the right of the LEDs.

The sensor fields are about 1 cm high (no finger or changed water level is detected between the sensor fields).

Sensor field	(S1)	(S2)	(S3)	(S4)	(S5)	(S6)	(S7)	(S8)	(S9)
Art. 9034/9036 Switch height [mm]	5	19	34	53	77	105	136	170	207
Art. 9044 Switch height [mm]	42	54	69	88	112	140	171	205	242

Art. 9034/9036: When the feet are folded in, the values are 4 mm higher in each case.

After plugging in the pump the 9 LED's light up one after the other.

The pump starts at the factory in automatic mode with sensor field switch-on height (S4) and sensor field switch-off height (S1).

To adjust the switch-on/switch-off heights [Fig. O1]:

The sensor fields can only be adjusted outside the water. When the pump has been removed from the water, the sensor should be dried for programming.

The upper sensor field is always the switch-on height, the lower sensor field is always the switch-off height.

Operate the sensor fields until all inputs are acknowledged with a short double flash of all LEDs.

1. Keep the sensor field (S7) pushed until the double flashing of all LED's has acknowledged the input.
The currently set switch-on and switch-off heights are briefly displayed. After that all sensor fields light up.
2. Push the desired upper sensor field for the switch-on height.
The LED of the selected sensor field switches off.
3. Push the desired lower sensor field for the switch-off height.
The LED of the selected sensor field switches off. After 3 seconds, the set switch-on and switch-off heights are accepted and displayed.

Automatic clear water suction for very low water levels:

Sensor field (S1) can be selected both as switch-on and switch-off point.

If the sensor field (S1) still detects water within 10 minutes after starting the pump, the pump switches off to prevent damage due to dry running.

The pump will still start if sensor field (S9) detects water. In this case, however, the sensor should be cleaned to ensure exact water level detection.

If the sensor field (S1) is activated several times within a short time by water flowing back from the hose line, there is a pause of 10 minutes.

If the water level reaches sensor field (S2), the pump switches on automatically, even within the pause of 10 minutes. If this is the case regularly, please select the next sensor field as the switch-on point.

In order to ensure quick suction, the pump switches off briefly for the sensor field (S1) – sensor field (S9) to vent. After 20 seconds of operation, the pump switches off once for approx. 2 seconds and then on again.

To display switch-on and switch-off heights:

→ Keep the sensor field (S6) pushed until the double flashing of all LED's has acknowledged the input.

The currently set switch-on and switch-off heights are displayed.

Disable the water level tracking:

In automatic operation, the LEDs follow the water level. This can be deactivated.

→ Keep the sensor field (S8) pushed during initialisation until the double flashing of all LED's has acknowledged the input (see **To pump water**).

To switch the water level tracking back on, push and hold the sensor field (S8) again during initialisation until the double flashing of all LED's has acknowledged the input.

Demo mode:

For presentation purposes, the pump can be put into demo mode. In this mode, the LEDs simulate the pump's functions via flashing sequences and the sensor fields react to touch.

→ Keep the sensor fields (S8) and (S9) pushed during initialisation when switching on or during the self-test after plugging in until the double flashing of all LED's has acknowledged the input.

To switch off the demo mode again, push and hold the sensor fields (S8) and (S9) during initialisation when switching on or during the self-test after plugging in until the double flashing of all LED's has acknowledged the input.

Manual operation [Fig. O1]:

In manual mode the pump runs until the pump is disconnected from the mains. This mode is particularly suitable for flat suction.

In manual operation the sensor fields are deactivated. The pump then runs until the pump is disconnected from the mains or another operating mode is selected.

→ Keep the sensor fields (S8) and (S9) pushed until the double flashing of all LED's has acknowledged the input.
All LEDs will light up and within 5 seconds all the LEDs will switch off one after the other. The pump starts.

During these 5 seconds the pump should be placed in the water. A start will only take place if the pump detects water. If this is not the case, the countdown is repeated up to three times.

If you need more time to put the pump into the water, please disconnect the pump from the power supply. The countdown will continue after the sensor is plugged in again.



The manual operation remains active even after disconnecting the power supply.

To stop manual operation, disconnect the pump from the mains and take it out of the water. Connect the pump to the power supply again and keep sensor field  pressed until it is acknowledged by double flashing of all LEDs. Now you are again in automatic mode.

Only operate the manual mode under supervision.

Time-limited manual operation:



In time-limited manual operation, the sensor fields are deactivated for 10 minutes. The pump then runs for 10 minutes and then switches off automatically.

→ Keep the sensor fields  and  pushed until the double flashing of all LED's has acknowledged the input.

All LEDs will light up and within 10 seconds all LEDs will switch off one after the other. The pump starts.

After 10 minutes the pump automatically switches back to automatic operation.

After disconnecting the power supply, the pump automatically switches back to automatic operation.

To return to the automatic mode again, push and hold the 2 sensor fields  and  simultaneously until the double flashing of all LEDs has acknowledged the input.

Flat suction/normal operation (only for the clear water submersible pumps) [Fig. O2]:

Normal operation:

Recommended operating mode for maximum pumping capacity and grain size up to 5 mm, especially in automatic mode.

→ Fold the 3 folding feet  inwards.

Flat suction:

The residual water height of approx. 1 mm is only achieved with flat suction in manual operation. Please note that in this mode the delivery and suction capacity is reduced.

→ Fold the 3 folding feet  outwards.

4. MAINTENANCE



DANGER! Risk of physical injury!

Injury when the product starts accidentally.

→ **Disconnect the product from the mains before you maintain the product.**

To clean the pump:



DANGER! Risk of physical injury!

Risk of injury and risk of damage to the product.

→ **Do not clean the product with a water jet (in particular high-pressure water jet).**

→ **Do not clean with chemicals including petrol or solvents. Some can destroy critical plastic parts.**

→ Clean the surface of the pump with a damp cloth.

To flush the pump:

After pumping water containing chlorine, detergents or heavily soiled water, the pump must be flushed.

1. Pump lukewarm water (max. 35 °C), possibly adding a mild cleaning agent (e.g. detergent) until the pumped water runs clear.
2. Remove residuals according to the waste disposal laws applicable in your area.

5. STORAGE

To put into storage:

The pump is not frost-proof!

The product must be stored away from children.

1. Disconnect the pump from the mains.
2. Turn the pump upside down until no more water runs out.
3. Clean the pump (see 4. MAINTENANCE).
4. Store the pump in a dry, enclosed and frost-free place.

6. TROUBLESHOOTING



DANGER! Risk of physical injury!
Injury when the product starts accidentally.
 → Disconnect the product from the mains before you troubleshoot the product.

To clean the suction base and the impeller [Fig. T1]:

1. Only for Art. 9044: Unscrew the 5 Phillips screws ⑨ and remove the cover ⑩.
2. Unscrew the 4 Phillips screws ⑥.
3. Pull the suction base ⑦ off the pump.
4. Clean suction base ⑦ and impeller ⑧ (the warranty does not become void as a result of this maintenance work).

5. Clean the seal ⑪ carefully to avoid damage and leakage.
6. Reassemble the suction base ⑦ in reverse order.

A damaged seal must be replaced.

For safety reasons a damaged impeller can only be exchanged by the GARDENA Service Centre.

If the sensor detects an error, it will indicate this via a light signal. First, all LEDs will flash, followed by a single, flashing LED. This pattern will then alternate. The single, flashing LED will indicate the relevant error.

The action(s) required to resolve the error can then be found in the table below.

The error must be fully resolved before the pump is subsequently disconnected from the mains electricity.

Problem	Possible Cause	Remedy
Pump is running, but doesn't deliver water	Low water level and filled hose with built-in non return valve.	→ Remove the check valve or empty the hose manually
	Air cannot escape, because the pressure line is closed. (Possible kink in the pressure hose.)	→ Open the pressure line (e.g. shut-off valve, delivery units).
	Air in suction foot.	→ Wait for about 60 seconds until the pump has vented; if necessary, turn off and then on again.
Flashing LED 1	Suction opening is clogged.	→ Clean the suction opening with a water jet.
	Hose is clogged.	→ Remove the clog from the hose.
	Water level below minimum water level when put into operation.	→ Submerge the pump deeper.
Flashing LED 5	Sensor is dirty.	→ Clean the sensor.
Flashing LED 7	Time is exceeded.	→ Place the pump in water within the countdown.
Flashing LED 9	Impeller is blocked.	→ Clean the impeller.
Pump does not start, or stops suddenly during operation	Thermal switch has turned the pump off because of overheating.	→ Clean the suction opening. Observe the max. media temperature (35 °C).
	Pumping without electricity.	→ Check fuses and electrical plug connections.
	RCD has triggered (residual current).	→ Disconnect the pump and contact the GARDENA Service.
Pump is running but the delivery drops suddenly	Suction opening is clogged.	→ Clean the suction opening with a water jet.
	Hose is clogged.	→ Remove the clog from the hose.
Pump starts and stops several times in succession	Returning water from the hose	→ Select the next higher switch-on point and insert the non return valve.
Pump does not start with activated sensor field ⑤	Sensor field ⑤ was activated several times within a short time and the pump is paused.	→ Wait for the break. Select the next higher switch-on point and insert the non return valve.



NOTE: For any other malfunctions please contact the GARDENA service department. Repairs must only be done by GARDENA service departments or specialist dealers approved by GARDENA.

7. TECHNICAL DATA

<i>Submersible Pump</i>	Unit	Value (Art. 9034)	Value (Art. 9036)	Value (Art. 9044)
Rated power	W	450	750	750
Mains voltage	V (AC)	230	230	230
Mains frequency	Hz	50	50	50
Max. delivery capacity	l/h	11,000	17,000	20,000
Max. pressure/ Max. delivery head	bar/ m	0.7 / 7.0	0.9 / 9.0	0.9 / 9.0
Max. submersion depth	m	7	7	7
Min./max. cut-in height	mm	5 / 207	5 / 207	42 / 242
Min./max. cut-out height	mm	1 / 170	1 / 170	35 / 205
Residual water level	mm	1	1	35
Dirty water with max. particle diameter (* Flat suction)	mm	1* / 5	1* / 5	35
Minimum water depth for operation (approx.)	mm	5	5	42
Power cable	m	10 (H05RN-F)	10 (H05RN-F)	10 (H07RN-F)
Weight without cable (approx.)	kg	4.0	4.7	5.0
Connection thread water outlet	Inch	G 1 1/2"	G 1 1/2"	G 1 1/2"
Connection options	Inch	1" / 1 1/4" / 1 1/2" / G 1"	1 1/4" / 1 1/2" / 2"	1 1/4" / 1 1/2" / 2"
Max. media temperature	°C	35	35	35

Note: The switch on/switch-off heights and the minimum water level on start-up were calculated without the height differences to be negotiated. Pump heads of approx. 1 m or more may result in longer suction times of up to 1 minute, or higher minimum water levels of up to +5 cm.

* When the feet are folded in, the values are 4 mm higher in each case.

8. ACCESSORIES/SPARE PARTS

GARDENA Flat Hose Set	10 m 38 mm (1 1/2") hose with hose clamp.	Art. 5005
GARDENA Hose Clamp	For 25 mm (1") hoses via the connection nipple.	Art. 7193
GARDENA Hose Clamp	For 32 mm (1 1/4") hoses via the connection nipple.	Art. 7194
GARDENA Hose Clamp	For 38 mm (1 1/2") hoses via the connection nipple.	Art. 7195
GARDENA Hose Clamp	For 51 mm (2") hoses via the connection nipple.	Art. 7196
GARDENA Pump Connection Set	For 19 mm (3/4") hoses via the GARDENA Connection System.	Art. 1752

9. WARRANTY/SERVICE

9.1 Product registration:

Please register your product at gardena.com/registration.

9.2 Service:

Please find the current contact information of our service on the back page and online:

- United Kingdom:
<https://www.gardena.com/uk/support/advice/contact/>
- Australia:
<https://www.gardena.com/au/support/advice/contact/>
- New Zealand:
<https://www.gardena.com/nz/support/advice/contact/>
- South Africa:
<https://www.gardena.com/za/support/contact/>

10. DISPOSAL

10.1 Disposal of the pump:

(according to Directive 2012/19/EU)



The product must not be disposed of to normal household waste. It must be disposed of in line with local environmental regulations.

IMPORTANT!

→ Dispose of the product through or via your municipal recycling collection centre.

GARDENA Pompe d'évacuation pour eaux claires 11000 AS CLEAR réf. 9034/17000 AS CLEAR réf. 9036 / Pompe d'évacuation pour eaux sales 20000 AS DIRT réf. 9044

1. CONSIGNES DE SÉCURITÉ.....	22
2. MONTAGE.....	24
3. UTILISATION.....	25
4. MAINTENANCE.....	27
5. ENTREPOSAGE.....	27
6. DÉPANNAGE.....	27
7. CARACTÉRISTIQUES TECHNIQUES.....	29
8. ACCESSOIRES/PIÈCES DE RECHANGE.....	29
9. GARANTIE/SERVICE APRÈS-VENTE.....	30
10. MISE AU REBUT.....	30

Traduction des instructions originales.



Ce produit peut être utilisé par des enfants de plus de 8 ans ainsi que par des personnes ayant des capacités physiques, sensorielles ou mentales amoindries, ou un déficit d'expériences ou de connaissances, si ceux-ci sont sous surveillance ou s'ils ont été instruits sur une utilisation sûre de l'appareil ou sur les dangers inhérents. Il est interdit aux enfants de jouer avec ce produit. Le nettoyage et l'entretien par l'utilisateur ne doivent pas être effectués par des enfants sans surveillance. L'âge recommandé pour l'utilisation du produit par des jeunes gens est de 16 ans au moins.

Utilisation conforme :

La Pompe d'évacuation GARDENA sert au drainage en cas d'inondations mais aussi au transvasement et à la vidange de réservoirs, au prélèvement d'eau dans des puits, au drainage de bateaux et yachts ainsi qu'à l'aération et la recirculation d'eau limitées dans le temps et au pompage d'eau chlorée et contenant des produits de lavage dans le jardin privé familial ou de loisir.

Liquides refoulés :

La pompe d'évacuation GARDENA ne permet de refouler que de l'eau.

La pompe est complètement submersible (étanche) et est conçue pour être immergée dans l'eau (profondeur d'immersion maxi (Profondeur d'immersion max. voir 7. CARACTÉRISTIQUES TECHNIQUES).

Le produit convient pour pomper les liquides suivants :

- **Pompe d'évacuation pour eaux claires :**
eau propre à légèrement sale avec un diamètre max. des particules de 5 mm.
- **Pompe d'évacuation pour eaux sales :**
eau sale avec un diamètre max. des particules de 35 mm.

Le produit ne convient pas à une utilisation prolongée (fonctionnement permanent en recirculation).



DANGER ! Risque de blessure !

Il ne faut pas refouler d'eau salée, de substances irritantes, facilement inflammables ou explosives (p. ex. essence, pétrole, diluant nitrique), d'huiles, de fioul ou de denrées alimentaires.

1. CONSIGNES DE SÉCURITÉ

IMPORTANT !

Lisez la notice d'utilisation attentivement et conservez-la pour vous y référer ultérieurement.

Symboles sur le produit :



Lisez le mode d'emploi.

Consignes de sécurité générales

Sécurité électrique



DANGER ! Électrocution !
Risque de blessure par électrocution.

→ Le produit doit être alimenté en courant par un disjoncteur FI (RCD) avec un courant de déclenchement nominal de 30 mA maximum.

→ Veuillez contacter le service après-vente GARDENA si le dispositif de protection contre les courants de défaut (RCD) s'est déclenché.



DANGER ! Risque de blessure !
Risque de blessure dû au courant électrique.

- **Débranchez le produit du secteur avant d'assurer la maintenance ou de remplacer des pièces.**
- La prise de courant doit pour cela se trouver dans votre champ de vision.**

Sécurité de fonctionnement

La température de l'eau ne doit pas excéder 35 °C.

La pompe ne peut pas être utilisée lorsque des personnes se trouvent dans l'eau.

Une fuite de lubrifiant pourrait entraîner une pollution du liquide.

Tenir les tierces personnes à distance de l'eau.

Utilisez la pompe uniquement avec la pièce soudée.

L'extrémité du tuyau doit être plus basse que la hauteur de refoulement maximale.

Disjoncteur

Disjoncteur thermique de sécurité :

En cas de surcharge, la pompe est éteinte par la protection de moteur thermique intégrée. La pompe est à nouveau prête à fonctionner après avoir suffisamment refroidi.

Purge d'air automatique :

Cette pompe est équipée d'une vanne de purge destinée à éliminer un éventuel coussin d'air dans la pompe. Selon le fonctionnement, une faible quantité d'eau peut fuir latéralement au niveau du boîtier.

Consignes de sécurité supplémentaires

Sécurité électrique



DANGER ! Arrêt cardiaque !

Ce produit génère un champ électromagnétique en cours de fonctionnement. Dans certaines conditions, ce champ peut avoir des effets sur le fonctionnement d'implants médicaux actifs ou passifs. Pour exclure le danger de situations pouvant entraîner des blessures graves ou mortelles, les personnes disposant d'un implant médical doivent consulter leur médecin et le fabricant de l'implant avant d'utiliser ce produit.

Câbles

Lors de l'utilisation de rallonges, celles-ci doivent être conformes aux sections transversales minimales du tableau suivant :

Tension	Longueur de câble	Section transversale
230 – 240 V/50 Hz	Jusqu'à 20 m	1,5 mm ²
230 – 240 V/50 Hz	20 – 50 m	2,5 mm ²



DANGER ! Électrocution !

Au travers d'une fiche secteur découpée, l'humidité peut pénétrer dans la partie électrique par le câble d'alimentation, et provoquer un court-circuit.

→ **Ne jamais découper la fiche secteur (par ex. pour une traversée murale).**

→ Ne retirez pas la fiche de la prise de courant en tirant sur le câble mais en tirant sur la fiche.

→ Si le câble de raccordement au secteur de ce produit est endommagé, le faire remplacer par le fabricant ou son service après-vente ou une personne ayant une qualification correspondante afin d'éviter tous dangers.

Assurez-vous que la fiche du câble d'alimentation et les raccordements électriques sont à l'abri de toute humidité et de toute projection d'eau.

Assurez-vous que les raccordements électriques soient à l'abri de tout risque d'inondation.

Maintenez la fiche et le câble d'alimentation à l'abri de la chaleur, des produits huileux et des angles vifs.

Vérifiez la tension du réseau. Les caractéristiques techniques de la pompe indiquées sur l'appareil doivent correspondre aux caractéristiques du réseau.

En cas de séjour dans la piscine ou de contact avec la surface de l'eau, la fiche de la pompe doit impérativement être débranchée.

Ne transportez et ne suspendez pas la pompe par son câble d'alimentation.

Pour immerger, suspendre ou sortir la pompe, utilisez le filin de suspension.

Vérifiez régulièrement le câble d'alimentation.

Avant chaque mise en service, contrôlez l'état de la pompe et particulièrement celui du câble d'alimentation et de la fiche.

N'utilisez pas une pompe endommagée. En cas d'usure ou d'endommagement, faites vérifier l'appareil par le service Après-Vente GARDENA.

Notice de montage : resserrer toutes les vis à la main.

Avant utilisation après maintenance, s'assurer que toutes les pièces sont vissées.

En cas d'utilisation de nos pompes avec un générateur, il convient de respecter les avertissements du fabricant du générateur.

Sécurité individuelle



DANGER ! Risque d'asphyxie !

Les petites pièces peuvent être avalées. Les petits enfants peuvent s'étouffer avec le sac en plastique. Maintenez les petits enfants à l'écart pendant le montage.

Respectez la profondeur d'immersion minimum (voir 7. CARACTÉRISTIQUES TECHNIQUES).

Ne laissez pas fonctionner la pompe plus de 10 minutes à refoulement fermé.

L'aspiration de sable ou d'autres matières abrasives provoque l'usure rapide et la baisse de performance de la pompe.

Les champs de détection doivent être manipulés uniquement en dehors de l'eau.

Le tuyau ne doit pas être retiré pendant le fonctionnement.

Laissez la pompe refroidir avant d'éliminer les défauts.

2. MONTAGE

fr



DANGER ! Risque de blessure !
Risque de blessure si le produit démarre de façon inopinée.

→ **Débranchez le produit de l'alimentation en courant électrique avant de le monter.**

Possibilités de raccordement du raccord de connexion [fig. A1] :

Le tuyau peut être raccordé par le raccord de connexion ④ avec différents diamètres de tuyaux ou avec le système de raccordement GARDENA.

Grand diamètre de tuyau	Détacher l'embout au niveau ③ [fig. A2]
Système de raccordement réf. 9036/9044 : diamètre de tuyau moyen	Détacher l'embout au niveau ⑥ [fig. A3]
Petit diamètre de tuyau	Ne pas détacher l'embout [fig. A4]

La pompe a la capacité de refoulement maximale si le plus grand diamètre de tuyau est utilisé.

Pompe	Réf. 9034	Réf. 9036 Réf. 9044
Petit diamètre de tuyau	25 mm (1")	32 mm (1 1/4")
Réf. Collier de serrage GARDENA	Réf. 7193	Réf. 7194
Diamètre de tuyau moyen	Système de raccordement GARDENA G 1"	38 mm (1 1/2")
Réf. Collier de serrage GARDENA	32 mm (1 1/4")* Réf. 7194	Réf. 7195
Grand diamètre de tuyau	38 mm (1 1/2")	51 mm (2")
Réf. Collier de serrage GARDENA	Réf. 7195	Réf. 7196

En cas d'utilisation du tuyau de 38 mm (1 1/2"), nous recommandons le **kit de tuyau plat GARDENA réf. 5005** avec 10 m de tuyau et collier de tuyau.

* Pour la réf. 9034, un raccord de connexion ④ supplémentaire pour tuyaux de 1 1/4" est fourni.

Raccorder le tuyau par le raccord de connexion :

- En cas d'utilisation du grand diamètre de tuyau, débranchez le raccord de connexion ④ en ②.
- Uniquement pour les réf. 9036/9044 : en cas d'utilisation du diamètre de tuyau moyen, débranchez le raccord de connexion ④ en ⑥.
- Glissez le tuyau sur le raccord de connexion ④
- Fixez le tuyau, p. ex avec un **collier de tuyau GARDENA**, au raccord de connexion ④.

Brancher le tuyau par le système de raccordement GARDENA :

Avec **17000 AS CLEAR/20000 AS DIRT** (réf. 9036/9044), le tuyau ne peut pas être raccordé au système de raccordement GARDENA par le raccord de connexion ④.

Il est possible de raccorder des tuyaux de 19 mm (3/4")/15 mm (5/8") et 13 mm (1/2") en vous servant du système de raccordement GARDENA.

Nous recommandons de ne pas utiliser de diamètre de tuyau inférieur à 25 mm (1") ce qui peut provoquer des pertes de puissance notables du débit.

Diamètre du tuyau	Raccordement de la pompe	Réf.
13 mm (1/2")	Nécessaire de raccordement pour pompe GARDENA	Réf. 1750
15 mm (5/8")	Nécessaire de raccordement pour pompe GARDENA	Réf. 1750
19 mm (3/4")	Nécessaire de raccordement pour pompe GARDENA	Réf. 1752

- Débranchez le raccord de connexion ④ en ⑥.
- Branchez le tuyau au raccord de connexion ④ en utilisant le système de raccordement GARDENA correspondant.

Monter le raccord de pompe [fig. A5] :



DANGER ! Risque de blessure !
Blessure par coupures à cause de la turbine.
 → **Utilisez la pompe uniquement avec la pièce soudée.**

Le tuyau peut être branché et débranché sans problème par les dispositifs d'arrêt ② de la pièce soudée ①.

Pour la réf. 9034/9036, un clapet anti-retour qui empêche le reflux d'eau à travers le tuyau est fourni. La hauteur manométrique max. est uniquement atteinte sans le clapet anti-retour.

S'il ne doit y avoir qu'une faible quantité de reflux p. ex. avec un tuyau posé à plat, nous recommandons de renoncer à la vanne pour une meilleure capacité de refoulement et d'aspiration.

- Uniquement pour les réf. 9034/9036 : montez le clapet anti-retour ⑤ dans la pompe. À cet effet, prêtez attention au sens de montage. *ntilin die Pumpe ein. Beachten Sie dabei die Einbaurichtung.*
- Vissez la pièce soudée ① jusqu'en butée, dans le sens des aiguilles d'une montre, à la pompe (si le tuyau doit être posé à l'horizontale, la pièce soudée ① peut être dévissée d'un demi-tour. Un effort plus important est nécessaire en cas d'utilisation du clapet anti-retour).
- Uniquement pour les réf. 9042/9046 : vissez la pièce de connexion ③ dans le raccord de connexion ④.
- Pressez le raccord de connexion ④ du tuyau jusqu'en butée dans la pièce soudée ① jusqu'à ce qu'il s'enclenche de façon audible.

Le tuyau est connecté à la pompe en sécurité.

3. UTILISATION



DANGER ! Risque de blessure !

Risque de blessure si le produit démarre de façon inopinée.

→ **Débranchez le produit de l'alimentation électrique avant de raccorder, régler ou transporter le produit.**

Pomper de l'eau :

Si la pompe ne peut pas être vidangée par la poignée, la pompe doit toujours être vidangée par un câble. Fixez le câble en le tirant à travers les œillets prévus à cet effet puis en le nouant. Profondeur d'immersion à la mise en service voir 7. CARACTÉRISTIQUES TECHNIQUES.

La pompe doit être mise en place de sorte que les ouvertures d'admission au pied ventouse ne soit pas obstruées entièrement ou partiellement par des impuretés.

Dans un bassin, la pompe doit être mise en place p.ex. sur une brique.

Le procédé d'aspiration peut durer plus longtemps pour les procédures d'aspiration proches du niveau d'eau minimum à la mise en service.

1. Immergez la pompe.
2. Branchez la pompe à l'alimentation électrique.
L'initialisation du capteur est effectuée et indiquée par une barre de progression.

Mode automatique [fig. O1] :

En mode automatique, la pompe se met en marche automatiquement quand le niveau d'eau atteint le niveau de mise en marche et se met à l'arrêt automatiquement quand le niveau d'eau atteint le niveau d'arrêt.

Niveaux de mise en marche / d'arrêt des champs de détection :

Le capteur comporte neuf champs de détection (S1) à (S9) du bas vers le haut) qui se trouvent à droite des LED.

Les champs de détection font env. 1 cm de haut (aucun doigt ni aucun niveau d'eau qui change n'est détecté entre les champs de détection).

Champ de détection	(S1)	(S2)	(S3)	(S4)	(S5)	(S6)	(S7)	(S8)	(S9)
Réf. 9034/9036 Hauteur de commutation [mm]	5	19	34	53	77	105	136	170	207
Réf. 9044 Hauteur de commutation [mm]	42	54	69	88	112	140	171	205	242

Réf. 9034/9036 : Pour les pieds rabattus vers l'intérieur, les valeurs sont 4 mm plus hautes.

Les 9 LED s'allument les unes après les autres après avoir branché la pompe.

En usine, la pompe démarre en mode automatique au niveau de mise en marche champ de détection (S4) et au niveau d'arrêt champ de détection (S5).

Réglage des niveaux de mise en marche et d'arrêt [fig. O1] :

Les champs de détection ne peuvent être réglés qu'hors de l'eau.

Lorsque la pompe a été retirée de l'eau, le capteur doit être séché pour pouvoir être programmé.

Le champ de détection supérieur est toujours le niveau de mise en marche, le champ de détection inférieur toujours le niveau d'arrêt.

Activez les champs de détection jusqu'à ce que les saisies aient été confirmées par un bref clignotement double de toutes les LED.

1. Maintenez le champ de détection (S) pressé jusqu'à ce que le clignotement double de toutes les LED ait confirmé la saisie.
Les niveaux de mise en marche et d'arrêt actuels sont affichés brièvement. Tous les champs de détection s'allument ensuite.
2. Appuyez sur le champ de détection supérieur souhaité pour le niveau de mise en marche.
La LED du champ de détection sélectionné s'éteint.
3. Appuyez sur le champ de détection inférieur souhaité pour le niveau d'arrêt.
La LED du champ de détection sélectionné s'éteint. Les niveaux de mise en marche et d'arrêt réglés sont acceptés et affichés après 3 secondes.

Aspiration d'eau claire automatique pour des niveaux d'eau très faibles :

Le champ de détection (S) peut être sélectionné aussi bien comme point de mise en marche que simultanément comme point d'arrêt.

Si après le démarrage de la pompe, le champ de détection (S) détecte encore de l'eau dans les 10 minutes, la pompe s'éteint pour éviter des dommages dus à la marche à sec.

La pompe démarre ensuite malgré tout si le champ de détection (S) détecte de l'eau. Dans ce cas, le capteur doit néanmoins être nettoyé pour assurer une détection précise du niveau d'eau.

Si le champ de détection (S) est activé plusieurs fois sur une période brève en raison de l'eau qui reflue hors du tuyau, il y a une pause de 10 min.

Si le niveau d'eau atteint le champ de détection (S2), la pompe s'enclenche automatiquement, même pendant la pause de 10 minutes. Si cela se produit régulièrement, veuillez choisir le champ de détection suivant comme point de commutation.

Pour garantir une meilleure aspiration, la pompe s'enclenche brièvement aux champs de détection (S1) à (S9) pour purger. Après 20 sec. de fonctionnement, la pompe se coupe une fois pendant env. 2 sec. puis se renclenche.

Afficher les niveaux de mise en marche et d'arrêt :

→ Maintenez le champ de détection (S) pressé jusqu'à ce que le clignotement double de toutes les LED ait confirmé la saisie.

Les niveaux de mise en marche et d'arrêt actuels sont affichés.

Désactiver le suivi du niveau d'eau :



En mode automatique, les LED suivent le niveau d'eau. Ceci peut être désactivé.



→ Pendant l'initialisation, maintenez le champ de détection  pressé jusqu'à ce que le clignotement double de toutes les LED ait confirmé la saisie (voir **Pomper de l'eau**).

Pour réactiver le suivi du niveau d'eau, maintenez à nouveau le champ de détection  pressé pendant l'initialisation, jusqu'à ce que le clignotement double de toutes les LED ait confirmé la saisie.

Mode démonstration :

La pompe peut être mise en mode démonstration à des fins de présentation. Dans ce mode, les LED simulent les fonctions de la pompe par des séquences de clignotement et les champs de détection réagissent au contact.



→ Pendant l'initialisation à la mise en marche ou pendant l'autodiagnostic après le branchement, maintenez les champs de détection  et  pressés jusqu'à ce que le clignotement double de toutes les LED a confirmé la saisie.

Pour désactiver le mode démonstration, maintenez à nouveau les champs de détection  et  pressés pendant l'initialisation à la mise en marche ou pendant l'autodiagnostic après le branchement, jusqu'à ce que le clignotement double de toutes les LED a confirmé la saisie.

Mode manuel [fig. O1] :

En mode manuel, la pompe fonctionne jusqu'à ce qu'elle soit débranchée du secteur. Ce mode convient particulièrement à l'aspiration à plat.

En mode manuel, les champs de détection sont désactivés. La pompe fonctionne jusqu'à ce qu'elle soit débranchée du secteur ou qu'un autre mode de fonctionnement soit sélectionné.

→ Maintenez les 2 champs de détection  et  pressés jusqu'à ce que le clignotement double de toutes les LED ait confirmé la saisie.

Toutes les LED s'allument puis s'éteignent à nouveau les unes après les autres après 5 secondes. La pompe démarre.

Pendant ces 5 secondes, la pompe doit être immergée. Le démarrage a lieu uniquement si la pompe détecte de l'eau. Si ce n'est pas le cas, le compte-à-rebours est répété jusqu'à trois fois.

S'il vous faut plus de temps pour immerger la pompe, veuillez débrancher la pompe de l'alimentation électrique. Le compte-à-rebours reprend après le branchement.



Le mode manuel reste actif même après débranchement de l'alimentation électrique.

Pour arrêter le mode manuel, débranchez la pompe du secteur et sortez-la de l'eau. Rebranchez la pompe à l'alimentation électrique et maintenez le champ de détection  pressé jusqu'à confirmation par le clignotement double de toutes les LED. Vous êtes à nouveau en mode automatique.

Utiliser le mode automatique uniquement sous surveillance.

Mode manuel limité dans le temps :



En mode manuel limité dans le temps, les champs de détection sont désactivés pendant 10 minutes. La pompe fonctionne alors pendant 10 minutes puis s'éteint automatiquement.

→ Maintenez les 2 champs de détection  et  pressés jusqu'à ce que le clignotement double de toutes les LED ait confirmé la saisie.

Toutes les LED s'allument puis s'éteignent à nouveau les unes après les autres après 10 secondes. La pompe démarre.

Après 10 minutes, la pompe revient automatiquement en mode automatique.

Après débranchement de l'alimentation électrique, la pompe revient automatiquement en mode automatique.

Pour réactiver le mode automatique, maintenez les 2 champs de détection  et  à nouveau pressés jusqu'à ce que le clignotement double de toutes les LED ait confirmé la saisie.

Aspiration à plat/Mode normal (uniquement pour les pompes d'évacuation pour eaux claires) [fig. O2] :**Mode normal :**

Mode de fonctionnement recommandé pour une capacité maximale de la pompe et une granulométrie jusqu'à 5 mm, notamment en mode automatique.

→ Fermez les 3 pieds rabattables  vers l'intérieur.

Aspiration à plat :

Le niveau d'eau résiduelle d'env. 1 mm est uniquement atteint pour l'aspiration à plat en mode manuel. Veuillez noter que dans ce mode, la capacité de refoulement et d'aspiration est réduite.

→ Ouvrez les 3 pieds rabattables  vers l'extérieur.

4. MAINTENANCE



DANGER ! Risque de blessure !
Risque de blessure si le produit démarre de façon inopinée.

→ **Débranchez le produit de l'alimentation en courant électrique avant de procéder à la maintenance du produit.**

Nettoyage de la pompe :



DANGER ! Risque de blessure !
Risque de blessure et de dommage au produit.

→ **Ne nettoyez pas le produit avec un jet d'eau (surtout pas un jet d'eau à haute pression).**
→ **N'utilisez pas de produits chimiques, ni d'essence ou de solvants pour le nettoyage. Certains peuvent détruire des pièces importantes en plastique.**

→ Nettoyez la surface de la pompe avec un chiffon sec.

Rincer la pompe :

Après avoir pompé de l'eau chlorée, contenant des produits de lavage ou très sale, la pompe doit être rincée.

1. Pompez de l'eau tiède (max. 35 °C) en ajoutant éventuellement un nettoyant doux (p. ex. liquide vaisselle), jusqu'à ce que l'eau pompée soit claire.
2. Éliminez les résidus en vertu des directives de la loi sur l'élimination des déchets.

fr

5. ENTREPOSAGE

Mise hors service:

La pompe ne résiste pas au gel !

Le produit doit être rangé hors de portée des enfants.

1. Débranchez la pompe de l'alimentation électrique.
2. Mettez la pompe sur la tête jusqu'à ce que l'eau s'arrête de couler.
3. Nettoyez la pompe (voir 4. MAINTENANCE).
4. Rangez la pompe dans un endroit sec, fermé et à l'abri du gel.

6. DÉPANNAGE



DANGER ! Risque de blessure !
Risque de blessure si le produit démarre de façon inopinée.

→ **Débranchez le produit de l'alimentation en courant électrique avant d'en éliminer les défauts.**

Nettoyer le pied ventouse et la turbine [fig. T1] :

1. Uniquement pour la réf. 9044: Dévissez les 5 vis cruciformes ④ et retirez le couvercle ⑩.
2. Dévisser les 4 vis cruciformes ⑥.
3. Retirez le pied ventouse ⑦ de la pompe.
4. Nettoyez le pied ventouse ⑦ et la turbine ⑧ (ces travaux de maintenance n'annulent pas la garantie).

5. Nettoyez soigneusement le joint ⑪ pour éviter tout dommage et des absences d'étanchéité.
6. Remontez le pied ventouse ⑦ dans l'ordre inverse.



Un joint endommagé doit être remplacé.

Pour des raisons de sécurité, une turbine endommagée ne peut être remplacée que par le service après-vente GARDENA.

Si la sonde devait constater un défaut, elle l'affiche par un signal lumineux. Dans un premier temps, toutes les LED clignotent puis une seule LED par alternance. La LED qui clignote seule indique le défaut correspondant.

Vous trouverez dans le tableau ci-dessous les mesures pour éliminer le défaut.

Le défaut est définitivement acquitté en débranchant la pompe du réseau électrique.

Problème	Cause possible	Remède
La pompe fonctionne mais ne refoule pas d'eau	Niveau d'eau bas et tuyau rempli avec clapet anti-retour intégré.	→ Retirez le clapet anti-retour ou videz le tuyau manuellement.
	L'air ne peut pas s'évacuer car la conduite de refoulement est fermée (par ex. tube de refoulement coudé).	→ Ouvrez la conduite de pression (p. ex. robinet d'arrêt, appareils d'arrosage).
	Poche d'air dans le socle d'aspiration.	→ Attendez env. 60 secondes jusqu'à ce que la pompe se soit purgée (le cas échéant se soit arrêtée/mise en marche).
LED clignotantes 1	L'ouverture d'aspiration est bouchée.	→ Nettoyez l'ouverture d'aspiration au jet d'eau.
	Le tuyau est bouché.	→ Enlevez l'obstruction dans le tuyau.
	Niveau du liquide à aspirer inférieur au niveau minimum requis.	→ Immergez la pompe plus profondément.
LED clignotantes 5	Le capteur est encrassé.	→ Nettoyez le capteur.
LED clignotantes 7	La durée est dépassée.	→ Immergez la pompe pendant le compte-à-rebours.
LED clignotantes 9	La turbine est bloquée.	→ Nettoyez le pied ventouse et la turbine.
La pompe ne démarre pas ou s'arrête pendant le fonctionnement	Le disjoncteur thermique de sécurité a coupé la pompe en raison d'une surchauffe.	→ Nettoyez l'ouverture d'aspiration. Respectez la température maximale du fluide (35 °C).
	La pompe n'est pas alimentée en courant.	→ Vérifiez les fusibles et les connexions enfichables électriques.
	Le disjoncteur à courant de fuite s'est déclenché (courant de défaut présent).	→ Débranchez la pompe de l'alimentation électrique et adressez-vous au service après-vente GARDENA.
La pompe fonctionne, mais le débit diminue	L'ouverture d'aspiration est bouchée.	→ Nettoyez l'ouverture d'aspiration au jet d'eau.
	Le tuyau est bouché.	→ Enlevez l'obstruction dans le tuyau.
La pompe démarre et s'arrête plusieurs fois consécutives	Eau qui reflue du tuyau.	→ Choisissez le point de commutation directement supérieur et mettez le clapet anti-retour en place.
La pompe ne démarre pas alors que le champ de détection est activé 	Le champ de détection  a été activé plusieurs fois sur une période brève et la pompe est en pause.	→ Attendez la fin de la pause. Choisissez le point de commutation directement supérieur et mettez le clapet anti-retour en place.



CONSEIL : veuillez vous adresser à votre centre de service après-vente GARDENA pour tout autre incident. Les réparations doivent uniquement être effectuées par les centres de service après-vente GARDENA ainsi que des revendeurs autorisés par GARDENA.

7. CARACTÉRISTIQUES TECHNIQUES

<i>Pompe d'évacuation</i>	Unité	Valeur (réf. 9034)	Valeur (réf. 9036)	Valeur (réf. 9044)
Puissance nominale	W	450	750	750
Tension du secteur	V (AC)	230	230	230
Fréquence du secteur	Hz	50	50	50
Débit maxi	l/h	11.000	17.000	20.000
Pression maxi/hauteur de refoulement maxi	bar/ m	0,7 / 7,0	0,9 / 9,0	0,9 / 9,0
Profondeur d'immersion maxi	m	7	7	7
Niveau de mise en marche min./max.	mm	5 / 207	5 / 207	42 / 242
Niveau d'arrêt min./max.	mm	1 / 170	1 / 170	35 / 205
Hauteur d'eau résiduelle	mm	1	1	35
Eau sale avec diamètre maxi. des particules (* Aspiration à plat)	mm	1* / 5	1* / 5	35
Profondeur d'immersion mini (en fonctionnement) (env.)	mm	5	5	42
Câble d'alimentation	m	10 (H05RN-F)	10 (H05RN-F)	10 (H07RN-F)
Poids sans câble (env.)	kg	4,0	4,7	5,0
Raccord taraudé sortie d'eau	Pouce	G 1 1/2"	G 1 1/2"	G 1 1/2"
Possibilités de raccord	Pouce	1" / 1 1/4" / 1 1/2" / G 1"	1 1/4" / 1 1/2" / 2"	1 1/4" / 1 1/2" / 2"
Température maxi du liquide	°C	35	35	35

Remarque : les niveaux de mise en marche/d'arrêt et le niveau d'eau minimum à la mise en service ont été déterminés sans différences de hauteurs à surmonter. Des durées d'aspiration partiellement plus longues, jusqu'à 1 minute, ou des niveaux d'eau minimum plus hauts, jusqu'à +5 cm, surviennent pour les hauteurs de refoulement à partir d'env. 1 m.

* Pour les pieds rabattus vers l'intérieur, les valeurs sont 4 mm plus hautes.

8. ACCESSOIRES/PIÈCES DE RECHANGE

Kit de tuyau plat GARDENA	Tuyau 10 m 38 mm (1 1/2") avec collier de serrage.	réf. 5005
Collier de serrage GARDENA	Pour les tuyaux de 25 mm (1") par l'intermédiaire de l'embout de raccordement.	réf. 7193
Collier de serrage GARDENA	Pour les tuyaux de 32 mm (1 1/4") par l'intermédiaire de l'embout de raccordement.	réf. 7194
Collier de serrage GARDENA	Pour les tuyaux de 38 mm (1 1/2") par l'intermédiaire de l'embout de raccordement.	réf. 7195
Collier de serrage GARDENA	Pour les tuyaux de 51 mm (2") par l'intermédiaire de l'embout de raccordement.	réf. 7196
Nécessaire de raccordement pour pompe GARDENA	Pour les tuyaux de 19 mm (3/4"), en utilisant le système de raccordement GARDENA.	réf. 1752

9. GARANTIE/SERVICE APRÈS-VENTE

fr

9.1 Enregistrement du produit :

Enregistrez votre produit sur [gardena.com/registration](https://www.gardena.com/registration).

9.2 Service après-vente :

Vous trouverez les coordonnées actuelles de notre service après-vente à la fin de ce document ainsi qu'en ligne :

- France :
<https://www.gardena.com/fr/c/assistance/contact>
- Belgique :
<https://www.gardena.com/be-fr/c/assistance/contact>
- Canada :
<https://www.gardena.com/ca-fr/assistance/assistance/contact/>
- Luxembourg :
<https://www.gardena.com/de/service/service-lux/>
- Suisse :
<https://www.gardena.com/ch-fr/assistance/conseils/contact/>
- Autres pays :
<https://www.gardena.com/int/support/advice/contact/>

10. MISE AU REBUT

10.1 Mise au rebut de la pompe :

(conformément à la Directive 2012/19/UE)



Le produit ne doit pas être jeté avec les ordures ménagères. Il doit être mis au rebut conformément aux prescriptions locales de protection de l'environnement en vigueur.

IMPORTANT !

→ Mettez le produit au rebut par le biais de votre point de collecte et de recyclage local.

10.2 Mise au rebut en France :

Ces instructions sont valables pour la France uniquement.

→ Mettez le produit au rebut selon les consignes du Triman :



→ Jetez la version papier du manuel d'utilisation dans le bac de tri :



GARDENA Schoonwaterpomp 11000 AS CLEAR art. 9034 / 17000 AS CLEAR art. 9036/ Vuilwaterpomp 20000 AS DIRT art. 9044

nl

1. VEILIGHEIDSAANWIJZINGEN	31
2. MONTAGE	33
3. BEDIENING	34
4. ONDERHOUD	35
5. OPBERGEN	36
6. STORINGEN VERHELPEN	36
7. TECHNISCHE GEGEVENS	37
8. TOEBEHOREN/ONDERDELEN	38
9. GARANTIE/SERVICE	38
10. AFVOEREN	38

Gebruik volgens de voorschriften:

De **GARDENA Dompelpomp** is bestemd voor het weg-pompen van water bij overstromingen, maar ook voor het pompen van water uit en naar reservoirs, voor het pompen van water uit bronnen en putten, voor het leegpompen van boten en jachten, voor een tijdelijk beperkte waterbeluchting en -circulatie en voor het pompen van chloor- en was-middelhoudend water in tuinen van particulieren en hob-byisten.

Pompvloeistoffen:

Met de GARDENA dompelpomp mag alleen water worden getransporteerd.

De pomp is geheel tegen water beschermd (met een waterdichte behuizing omgeven) en wordt in het water ondergedompeld (max. dompeldiepte, zie 7. TECHNISCHE GEGEVENS).

Het product is geschikt voor het pompen van de volgende vloeistoffen:

- **Schoonwaterpomp:** schoon tot licht vervuild water met een max. korrelgrootte van 5 mm.
- **Vuilwaterpomp:** vervuild water met een max. korrelgrootte van 35 mm.

Het product is niet geschikt om langdurig te gebruiken (permanente circulatie).

Vertaling van de originele instructies.



Dit product kan worden gebruikt door kinderen vanaf 8 jaar en ouder evenals door personen met verminderde lichamelijke, sensorische of mentale capaciteiten of gebrek aan ervaring en kennis, wanneer zij onder toezicht staan of m.b.t. het veilige gebruik van het product werden geïnstrueerd en de daaruit voortvloeiende risico's begrijpen. Kinderen mogen niet met het product spelen. Kinderen mogen het product niet zonder toezicht reinigen of onderhouden. Wij adviseren jongeren het product pas vanaf 16 jaar te gebruiken.



GEVAAR! Lichamelijk letsel!

Niet geschikt voor zout water, bijtende, licht brandbare of explosieve stoffen (bijv. benzine, petroleum, nitroverdunding), oliën, stookolie en levensmiddelen.

1. VEILIGHEIDSAANWIJZINGEN

BELANGRIJK!

Lees de gebruiksaanwijzing zorgvuldig en bewaar deze om later nog eens te kunnen nalezen.

Symbolen op het product:



Lees de gebruiksaanwijzing.

Algemene veiligheidsaanwijzingen

Elektrische veiligheid



GEVAAR! Elektrische schok!
Risico op letsel door een elektrische schok.

→ Het product moet worden gevoed via een aardlekschakelaar (RCD) met een nominale aardlekstroom van maximaal 30 mA.

→ Neem contact op met de GARDENA service-dienst, wanneer de aardlekbeveiliging (RCD) werd geactiveerd.



GEVAAR! Verwondingsgevaar!
Risico op letsel door elektrische stroom.

→ Trek de stekker van het product uit het stopcontact voordat u onderhoudswerkzaamheden uitvoert of onderdelen vervangt. Daarbij moet het stopcontact zich binnen uw gezichtsveld bevinden.

Veilige werking

De watertemperatuur mag niet hoger zijn dan 35 °C.

De pomp mag niet worden gebruikt wanneer zich personen in het water bevinden.

Vervuiling van de vloeistof zou door het weglekken van smeermiddelen kunnen ontstaan.

Houd derden uit de buurt van het water.

Gebruik de pomp alleen met het bochtstuk.

Het uiteinde van de slang moet lager zijn dan de maximale opvoerhoogte.

Veiligheidsschakelaar

Thermische veiligheidsschakelaar:

Bij overbelasting wordt de pomp door de ingebouwde thermische motorveiligheidsschakelaar uitgeschakeld.

Nadat de motor voldoende is afgekoeld is de pomp weer gebruiksklaar.

Automatische ontluchting

Deze pomp is uitgerust met een ontluichtingsventiel waardoor een evt. aanwezige laag lucht in de pomp kan ontsnappen. Veroorzaakt door de functie kan zo aan de zijkant van de behuizing een kleine hoeveelheid water tevoorschijn komen.

Extra veiligheidsaanwijzingen

Elektrische veiligheid



GEVAAR! Hartstilstand!

Dit product genereert tijdens de werking een elektromagnetisch veld. Dit veld kan onder bepaalde omstandigheden invloed hebben op de werkwijze van actieve of passieve medische implantaten. Om het gevaar van situaties die kunnen leiden tot ernstige of dodelijke verwondingen uit te sluiten, dienen personen met een medisch implantaat hun arts en de fabrikant van het implantaat te raadplegen alvorens dit product te gebruiken.

Kabels

Wanneer er verlengsnoeren worden gebruikt, moeten deze voldoen aan de minimale doorsnedes die staan vermeld in onderstaande tabel:

Spanning	Kabellengte	Doorsnede
230 – 240 V/50 Hz	Max. 20 m	1,5 mm ²
230 – 240 V/50 Hz	20 – 50 m	2,5 mm ²



GEVAAR! Elektrische schok!

Wanneer u de stekker afknijpt, kan er via het snoer vocht in het elektrisch gedeelte komen en kortsluiting veroorzaken.

→ Knip nooit de stekker af (bijv. om het snoer door een muur te steken).

→ Trek de stekker niet aan de kabel, maar aan de stekker uit het stopcontact.

→ Wanneer het netsnoer van dit product beschadigd wordt, moet het door de fabrikant of diens service-

dienst of door een dergelijke gekwalificeerde persoon worden vervangen om risico's te voorkomen.

Netstekker en koppelingen moeten tegen water beschermd zijn.

Zorg ervoor dat de elektrische steekverbindingen niet met water in aanraking kunnen komen.

Netstekker en kabel beschermen tegen hitte, olie en scherpe kanten.

Netspanning controleren. De opgaven op het typeschildje moeten overeenstemmen met de gegevens van het elektriciteitsnet.

Wanneer men zich in het zwembad bevindt of in contact komt met het wateroppervlak, moet de stekker van de pomp beslist uit het stopcontact zijn getrokken.

Het elektriciteitsnet mag niet gebruikt worden om de pomp mee vast te maken of te transporteren.

Voor het onderdompelen resp. omhoog halen en vastzetten van de pompel-drukvoerpomp moet het koord gebruikt worden.

Regelmatig de aansluitleiding controleren.

Voor men de pomp gaat gebruiken moet steeds een visuele controle uitgevoerd worden (in het bijzonder van het elektrische snoer en de stekker).

Een beschadigde pomp mag niet gebruikt worden. Indien de pomp beschadigd is deze direct door de GARDENA Technische dienst laten controleren.

Montagehandleiding: alle schroeven moeten weer handvast worden vastgedraaid.

Zorg er vóór gebruik na onderhoud voor, dat alle onderdelen zijn vastgeschroefd.

Wanneer onze pompen met een generator worden gebruikt, moeten de waarschuwingen van de fabrikant van de generator in acht worden genomen.

Persoonlijke veiligheid



GEVAAR! Verstikkingsgevaar!

Kleinere onderdelen kunnen gemakkelijk worden ingeslikt. De polyzak vormt een verstikkingsgevaar voor kleine kinderen. Houd kleine kinderen tijdens de montage uit de buurt.

Let op de minimale waterstand conform de pompgegevens.

De pomp niet langer dan 10 minuten tegen gesloten perszijde laten lopen.

Zand en andere schurende stoffen in de doorvoervloeistof leiden tot snellere slijtage en capaciteitsvermindering van de pomp.

De sensorvelden mogen alleen buiten het water worden bediend.

De slang mag tijdens het gebruik niet van de pomp worden afgetrokken.

Laat de pomp afkoelen voordat u storingen verhelpt.

2. MONTAGE



GEVAAR! Lichamelijk letsel!

Verwondingsgevaar wanneer het product onopzettelijk start.

→ **Trek de stekker van het product uit het stopcontact voordat u het product monteert.**

Aansluitmogelijkheden van de aansluitnippel [afb. A1]:

De slang kan via de aansluitnippel ④ op verschillende slangdiameters of op het GARDENA steekstelsysteem worden aangesloten.

Grote slangdiameter	Nippel bij ③ afsnijden [afb. A2]
GARDENA steekstelsysteem / Art. 9036/9044: gemiddelde slangdiameter	Nippel bij ① afsnijden [afb. A3]
Kleine slangdiameter	Nippel niet afsnijden [afb. A4]

Bij gebruik van de grootste slangdiameter heeft de pomp de maximale doorvoercapaciteit.

Pomp	Art. 9034	Art. 9036 Art. 9044
Kleine slangdiameter	25 mm (1")	32 mm (1 1/4")
Art. GARDENA-slangklem	Art. 7193	Art. 7194
Gemiddelde slangdiameter	GARDENA steekstelsysteem G 1"	38 mm (1 1/2")
Art. GARDENA-slangklem	Art. 7194	Art. 7195
Grote slangdiameter	38 mm (1 1/2")	51 mm (2")
Art. GARDENA-slangklem	Art. 7195	Art. 7196

Bij gebruik van de 38 mm (1 1/2")-slang adviseren wij het gebruik van de **GARDENA platte slangset art. 5005** met 10 m slang en slangklem.

* Bij art. 9034 wordt een extra aansluitnippel ④a voor 1 1/4"-slangen meegeleverd.

Slang via de aansluitnippel aansluiten:

- Bij gebruik van de grote slangdiameter snijdt u de aansluitnippel ④ er bij ③ af.
- Alleen voor art. 9036/9044: Bij gebruik van de gemiddelde slangdiameter snijdt u de aansluitnippel ④ er bij ① af.
- Schuif de slang over de aansluitnippel ④.
- Bevestig de slang bijv. met een **GARDENA slangklem** op de aansluitnippel ④.

Slang via het GARDENA steekstelsysteem aansluiten:

Bij de **17000 AS CLEAR/20000 AS DIRT** (art. 9036/9044) kan de slang niet via de aansluitnippel ④ op het GARDENA steekstelsysteem worden aangesloten.

Via het GARDENA steekstelsysteem kunnen 19 mm (3/4")-/15 mm (5/8")- en 13 mm (1/2")-slangen aangesloten worden.

Wij adviseren geen kleinere slangdiameter dan 25 mm (1") te gebruiken, omdat de doorvoercapaciteit anders duidelijk minder zal worden.

Slangdiameter	Pompaansluiting	
13 mm (1/2")	GARDENA Pompaansluitset	Art. 1750
15 mm (5/8")	GARDENA Pompaansluitset	Art. 1750
19 mm (3/4")	GARDENA Pompaansluitset	Art. 1752

- Snijd de aansluitnippel ④ er bij ① af.
- Sluit de slang via het desbetreffende GARDENA steekstelsysteem op de aansluitnippel ④ aan.

Pompaansluiting monteren [afb. A5]:



GEVAAR! Lichamelijk letsel!

Snijwonden door het loopwiel.

→ **Gebruik de pomp alleen met het bochtstuk.**

Met behulp van de vergrendelingen ② op het bochtstuk ① kan de slang probleemloos worden verbonden en losgemaakt.

Bij art. 9034/9036 wordt een terugslagklep meegeleverd, die terugstroming van het water door de slang verhindert. De max. opvoerhoogte wordt alleen zonder de terugslagklep bereikt.

Wanneer slechts een geringe terugstroomhoeveelheid wordt verwacht, bijv. bij een vlak gelegde slang, adviseren wij vanwege de betere doorvoer- en aanzuigcapaciteit geen klep te gebruiken.

- Alleen voor art. 9034/9036: Plaats de terugslagklep ⑤ in de pomp. Let daarbij op de inbouwrichting.
- Draai het bochtstuk ① tot aan de aanslag met de wijzers van de klok mee in de pomp. (Wanneer de slang horizontaal moet worden gelegd, kan het bochtstuk ① er weer tot maximaal een halve slag worden uitgedraaid. Bij gebruik van de terugslagklep moet meer kracht worden toegepast.)
- Draai het verbindingsstuk ③ in de aansluitnippel ④.
- Druk de aansluitnippel ④ van de slang tot aan de aanslag in het bochtstuk ① tot dit hoorbaar en zichtbaar vastklikt.
De slang is stevig met de pomp verbonden.



3. BEDIENING



GEVAAR! Lichamelijk letsel!

Verwendingsgevaar wanneer het product onopzettelijk start.

→ **Trek de stekker van het product uit het stopcontact voordat u het product aansluit, instelt of transporteert.**

Water pompen:

Wanneer de pomp niet via de greep kan worden neergelaten, moet de pomp altijd met behulp van een touw worden neergelaten. Bevestig het touw door dit door de daarvoor bestemde ogen te trekken en vast te knopen. Minimale dompeldiepte bij ingebruikname, zie 7. TECHNISCHE GEGEVENS.

De pomp moet zodanig worden neergezet, dat de inlaatopeningen bij de zuigvoet niet in z'n geheel of gedeeltelijk door verontreinigingen worden geblokkeerd.

In een vijver dient de pomp bijv. op een baksteen te worden gezet.

Wanneer bij ingebruikname wordt aangezogen dicht bij het minimale waterpeil, kan het langer duren voordat er water wordt aangezogen.

1. Dompel de pomp onder.
2. Steek de stekker van de pomp in het stopcontact.
De initialisatie van de sensor wordt uitgevoerd en weer-gegeven d. m. v. lopend licht.

Automatisch bedrijf [afb. O1]:

In de automatische modus schakelt de pomp automatisch in, wanneer het waterpeil de inschakelhoogte bereikt en schakelt automatisch uit, wanneer het waterpeil de uitschakelhoogte bereikt.

In-/uitschakelhoogtes van de sensorvelden:

De sensor heeft negen sensorvelden (S1 t/m S9) van beneden naar boven), die zich rechts van de LED's bevinden.

De sensorvelden zijn circa 1 cm hoog (tussen de sensorvelden wordt geen vinger of gewijzigd waterpeil gedetecteerd).

Sensorveld	S1	S2	S3	S4	S5	S6	S7	S8	S9
Art. 9034/9036 Schakelhoogte [mm]	5	19	34	53	77	105	136	170	207
Art. 9044 Schakelhoogte [mm]	42	54	69	88	112	140	171	205	242

Art. 9034/9036: Bij naar binnen geklapt poten zijn de waarden telkens 4 mm hoger.

Nadat de stekker van de pomp in het stopcontact is gestoken, gaan de 9 LED's na elkaar branden.

Vanuit de fabriek start de pomp in de automatische modus met inschakelhoogte sensorveld S4 en uitschakelhoogte sensorveld S1.

In- en uitschakelhoogtes instellen [afb. O1]:

De sensorvelden kunnen alleen buiten het water worden ingesteld.

Wanneer de pomp uit het water werd gehaald, dient de sensor voor het programmeren te worden afgedroogd.

Het bovenste sensorveld is altijd de inschakelhoogte, het onderste sensorveld is altijd de uitschakelhoogte.

Druk net zo lang op de sensorvelden tot de ingevoerde gegevens worden bevestigd door het 2x kort knippen van alle LED's.

1. Houd sensorveld S1 ingedrukt tot de invoer wordt bevestigd door het 2x knippen van alle LED's.
De actueel ingestelde in- en uitschakelhoogtes worden kort weergegeven. Daarna branden alle sensorvelden.
2. Druk op het gewenste bovenste sensorveld voor de inschakelhoogte.
De LED van het gekozen sensorveld gaat uit.
3. Druk op het gewenste onderste sensorveld voor de uitschakelhoogte.
De LED van het gekozen sensorveld gaat uit. Na 3 seconden worden de ingestelde in- en uitschakelhoogtes overgenomen en weergegeven.

Automatische schoonwaterafzuiging voor zeer geringe waterhoogtes:

Sensorveld S1 kan zowel als inschakelpunt en tevens als uitschakelpunt worden gekozen.

Mocht sensorveld S1 na het starten van de pomp binnen 10 minuten nog water detecteren, dan schakelt de pomp uit, om beschadiging door drooglopen te verhinderen.

De pomp start dan toch, wanneer sensorveld S2 water detecteert. In dit geval dient dan echter de sensor te worden schoongemaakt, om een nauwkeurige detectie van het waterpeil te kunnen waarborgen.

Wanneer het sensorveld S1 door terugstromend water uit de slangleiding binnen korte tijd herhaaldelijk wordt geactiveerd, volgt een pauze van 10 minuten.

Wanneer het waterpeil sensorveld S9 bereikt, schakelt de pomp automatisch in, ook binnen de pauze van 10 minuten. Wanneer dit regelmatig het geval is, kies dan het volgende sensorveld als inschakelpunt.

Om een snelle aanzuiging te waarborgen, schakelt de pomp bij sensorveld S1 – sensorveld S9 even uit om te ontluchten. De pomp schakelt na 20 sec. te hebben gewerkt eenmalig gedurende ca. 2 sec. uit en daarna weer in.

In- en uitschakelhoogtes weergeven:

→ Houd sensorveld S9 ingedrukt tot de invoer wordt bevestigd door het 2x knippen van alle LED's.
De actueel ingestelde in- en uitschakelhoogtes worden weergegeven.

Volgen waterpeil uitschakelen:

In de automatische modus volgen de LED's het waterpeil. Dit kan worden gedeactiveerd.

→ Houd sensorveld S9 tijdens de initialisatie ingedrukt tot de invoer is bevestigd door het 2x knippen van alle LED's (zie **Water pompen**).

Om het volgen van het waterpeil weer in te schakelen, houdt u sensorveld ⑨ opnieuw tijdens de initialisatie ingedrukt tot de invoer wordt bevestigd door het 2x knippen van alle LED's.

Demonstratiemodus:

Voor presentatiedoeleinden kan de pomp in de demonstratiemodus worden gezet. In deze modus simuleren de LED's via knippervolgorde de functies van de pomp, en de sensorvelden reageren op aanraking.

→ Houd de sensorvelden ⑨ en ⑩ tijdens de initialisatie bij het inschakelen resp. tijdens de zelftest nadat de stekker in het stopcontact is gestoken ingedrukt, tot de invoer wordt bevestigd door het 2x knippen van alle LED's.

Om de demonstratiemodus weer uit te schakelen, houdt u de sensorvelden ⑨ en ⑩ opnieuw tijdens de initialisatie bij het inschakelen resp. tijdens de zelftest nadat de stekker in het stopcontact is gestoken ingedrukt, tot de invoer wordt bevestigd door het 2x knippen van alle LED's.

Handmatige modus [afb. O1]:

In de handmatige modus loopt de pomp net zolang tot de stekker uit het stopcontact wordt getrokken. Deze modus is met name geschikt voor de vlakke afzuiging.

In de handmatige modus worden de sensorvelden gedeactiveerd. De pomp loopt dan net zolang tot de stekker uit het stopcontact wordt getrokken of tot er een andere werkingsmodus wordt gekozen.

→ Houd de 2 sensorvelden ⑨ en ⑩ ingedrukt tot de invoer wordt bevestigd door het 2x knippen van alle LED's.
Alle LED's branden en binnen 5 seconden gaan alle LED's na elkaar uit. De pomp start.

Tijdens deze 5 seconden moet de pomp in het water worden geplaatst. De pomp start alleen, wanneer deze water detecteert. Wanneer dat niet het geval is wordt het aftellen maximaal 3x herhaald.

Wanneer u meer tijd nodig heeft om de pomp in het water te plaatsen, dient u de stekker van de pomp uit het stopcontact te trekken. Het aftellen wordt voortgezet, wanneer de stekker weer in het stopcontact wordt gestoken.

De handmatige modus blijft ook actief wanneer de stekker uit het stopcontact is getrokken.

Om de handmatige modus te beëindigen, trekt u de stekker uit het stopcontact en haalt u de pomp uit het water. Steek de stekker van de pomp weer in het stopcontact en houd sensorveld ⑨ ingedrukt tot dit wordt bevestigd door het 2x knippen van alle LED's. Nu bevindt u zich weer in de automatische modus.

Gebruik de handmatige modus alleen onder toezicht.

Tijdelijk begrensde handmatige modus:

In de tijdelijk begrensde handmatige modus worden de sensorvelden gedurende 10 minuten gedeactiveerd. De pomp loopt dan gedurende 10 minuten en gaat daarna automatisch uit.

→ Houd de 2 sensorvelden ⑦ en ⑧ ingedrukt tot de invoer wordt bevestigd door het 2x knippen van alle LED's.

Alle LED's branden en binnen 10 seconden gaan alle LED's na elkaar uit. De pomp start.

Na 10 minuten gaat de pomp weer automatisch over naar de automatische modus.

Nadat de stekker uit het stopcontact is getrokken, gaat de pomp weer automatisch over naar de automatische modus.

Om de automatische modus weer in te schakelen, houdt u de 2 sensorvelden ⑦ en ⑧ weer tegelijkertijd ingedrukt tot de invoer wordt bevestigd door het 2x knippen van alle LED's.

Vlakafzuigen/normale modus (alleen voor de schoonwaterpompen) [afb. O2]:

Normale modus:

Aanbevolen werkingsmodus voor maximaal pompvermogen en korrelgrootte tot 5 mm, met name in de automatische modus.

→ Klap de 3 klappootjes ⑥ naar binnen.

Vlakafzuigen:

De restwaterhoogte van ca. 1 mm wordt alleen bereikt bij het vlakafzuigen in de handmatige modus. Let er a. u. b. op dat de doorvoer- en aanzuigcapaciteit in deze modus verminderd is.

→ Klap de 3 klappootjes ⑥ naar buiten.

4. ONDERHOUD



GEVAAR! Lichamelijk letsel!

Verwondingsgevaar wanneer het product onopzettelijk start.

→ Trek de stekker van het product uit het stopcontact voordat u het product onderhoudt.

Pomp reinigen:



GEVAAR! Lichamelijk letsel!

Verwondingsgevaar en risico op beschadiging van het product.

→ Maak het product niet schoon met een waterstraal (in het bijzonder niet onder hoge druk).

→ Reinig niet met chemicaliën, inclusief benzine of oplosmiddelen. Sommige stoffen kunnen belangrijke kunststof onderdelen beschadigen.

→ Reinig het oppervlak van de pomp met een vochtige doek.

Pomp doorspoelen:

Na het pompen van chloorhoudend, wasmiddelhoudend of sterk vervuild water moet de pomp worden doorgespoeld.

1. Pomp lauwwarm water (max. 35 °C) evtl. met toevoeging van een mild reinigingsmiddel (bijv. afwasmiddel), totdat het gepompte water helder is.
2. Voer resten af volgens de richtlijnen van de afvalverwijderingswet.

5. OPBERGEN

Buitenbedrijfstelling:

De pomp is niet vorstbestendig!

Het product moet voor kinderen ontoegankelijk worden bewaard.

1. Trek de stekker van de pomp uit het stopcontact.
2. Draai de pomp op de kop totdat er geen water meer uitloopt.
3. Maak de pomp schoon (zie 4. ONDERHOUD).
4. Bewaar de pomp op een droge, afgesloten en vorstvrije plaats.

6. STORINGEN VERHELPEN



GEVAAR! Lichamelijk letsel!

Verwondingsgevaar wanneer het product onopzettelijk start.

→ Trek de stekker van het product uit het stopcontact voordat u storingen in het product verhelpt.

Zuigvoet en loopwiel reinigen [afb. T1]:

1. Alleen voor art. 9044: Draai de 5 kruiskopschroeven ⑨ los en verwijder het deksel ⑩.
2. Draai de 4 kruiskopschroeven ⑥ eruit.
3. Trek de zuigvoet ⑦ van de pomp af.
4. Reinig de zuigvoet ⑦ en het loopwiel ⑧ (door deze onderhoudswerkzaamheden vervalt de garantie niet).
5. Reinig de afdichting ⑪ zorgvuldig om beschadiging en lekkages te voorkomen.
6. Monteer de zuigvoet ⑦ weer in omgekeerde volgorde.

Een beschadigde afdichting moet worden vervangen. Een beschadigd loopwiel mag om veiligheidsredenen alleen door de GARDENA servicedienst worden vervangen.

Wanneer de sensor een fout vaststelt, geeft de sensor dit aan d.m.v. een lichtsignaal. Eerst knipperen alle LED's, daarna knipperen alle LED's afzonderlijk en vervolgens om de beurt. De afzonderlijk knipperende LED geeft de desbetreffende fout aan.

In de tabel beneden vindt u dan de maatregelen om de fout te verhelpen.

De fout moet eerst worden verholpen, waarna de stroomtoevoer naar de pomp moet worden onderbroken.

Probleem	Mogelijke oorzaak	Oplossing
Pomp loopt, maar transporteert geen water	Laag waterpeil en gevulde slang met ingebouwde terugslagklep.	→ Verwijder de terugslagklep of maak de slang leeg met de hand.
	Lucht kan niet weg omdat persleiding gesloten is. (Er zitten knikken in drukslang).	→ Open de drukleiding. (bijv. afsluitventiel, aansluitapparaten).
	Luchtbel in zuigvoet.	→ Wacht ca. 60 seconden totdat de pomp zichzelf heeft ontlucht (evt. uit-/inschakelen).
Knipperende LED 1	Aanzuigopening zit verstopt.	→ Reinig de aanzuigopening met een waterstraal.
	Slang zit verstopt.	→ Verwijder de verstopping in de slang.
	Waterhoogte bij ingebruikname onder minimale waterstand.	→ Dompel de pomp dieper onder.
Knipperende LED 5	Sensor is vuil.	→ Maak de sensor schoon.
Knipperende LED 7	Tijd is overschreden.	→ Plaats de pomp binnen de aftelperiode in het water.
Knipperende LED 9	Loopwiel is geblokkeerd.	→ Reinig de zuigvoet en het loopwiel.

Probleem	Mogelijke oorzaak	Oplossing
Pomp begint niet of stopt plotseling tijdens werking	Thermische veiligheidsschakelaar heeft de pomp uitgeschakeld vanwege oververhitting.	→ Reinig de aanzuigopening. Neem de maximale mediatemperatuur in acht (35 °C).
	Pomp zonder stroom.	→ Controleer de zekeringen en elektrische steekverbindingen.
	Aardlekschakelaar is geactiveerd (lekstroom).	→ Onderbreek de stroomtoevoer naar de pomp en neem contact op met de GARDENA servicedienst.
Pomp loopt, maar doorvoercapaciteit gaat plotseling achteruit	Aanzuigopening zit verstopt.	→ Reinig de aanzuigopening met een waterstraal.
	Slang zit verstopt.	→ Verwijder de verstopping in de slang.
Pomp start en stopt meerdere keren achter elkaar	Terugstromend water uit de slang.	→ Kies het eerstvolgende hogere inschakelpunt en plaats de terugslagklep.
Pomp start niet bij geactiveerd sensorveld 	Sensorveld  werd binnen korte tijd herhaaldelijk geactiveerd en de pomp bevindt zich in de pauze.	→ Wacht tot de pauze voorbij is. Kies het eerstvolgende hogere inschakelpunt en plaats de terugslagklep.



AANWIJZING: Wend u bij andere storingen tot uw GARDENA servicecenter. Reparaties mogen alleen door de GARDENA servicecenters en door specialzaken worden uitgevoerd, die door GARDENA zijn goedgekeurd.

7. TECHNISCHE GEGEVENS

Dompelpomp	Eenheid	Waarde (art. 9034)	Waarde (art. 9036)	Waarde (art. 9044)
Nominaal vermogen	W	450	750	750
Netspanning	V (AC)	230	230	230
Netfrequentie	Hz	50	50	50
Max. doorvoercapaciteit	l/h	11.000	17.000	20.000
Max. druk/ max. opvoerhoogte	bar/ m	0,7 / 7,0	0,9 / 9,0	0,9 / 9,0
Max. dompeldiepte	m	7	7	7
Min./max. inschakelhoogte	mm	5 / 207	5 / 207	42 / 242
Min./max. uitschakelhoogte	mm	1 / 170	1 / 170	35 / 205
Restwaterhoogte	mm	1	1	35
Vervuild water met max. korrelgrootte (* Vlakafzuigen)	mm	1* / 5	1* / 5	35
Minimale waterstand bij ingebruikname (ca.)	mm	5	5	42
Aansluitkabel	m	10 (H05RN-F)	10 (H05RN-F)	10 (H07RN-F)
Gewicht zonder kabels (ca.)	kg	4,0	4,7	5,0
Aansluitschroefdraad wateruitlaat	inch	G 1 1/2"	G 1 1/2"	G 1 1/2"

Dompelpomp	Eenheid	Waarde (art. 9034)	Waarde (art. 9036)	Waarde (art. 9044)
Aansluitmogelijkheden	inch	1" / 1 1/4" / 1 1/2" / G 1"	1 1/4" / 1 1/2" / 2"	1 1/4" / 1 1/2" / 2"
Max. doorvoervloeistoftemperatuur	°C	35	35	35

Aanwijzing: De in-/uitschakelhoogtes evenals het minimale waterpeil bij ingebruikname werden bepaald zonder te overwinnen hoogteverschillen. Bij opvoerhoogten vanaf ca. 1 m ontstaan voor een deel langere aanzuigtijden van tot wel 1 minuut of hogere minimale waterpeilen van max. +5 cm.

* Bij naar binnen geklapte poten zijn de waarden telkens 4 mm hoger.

8. TOEBEHOREN/ONDERDELEN

GARDENA Platte slangset	10 m 38 mm (1 1/2")-slang met slangklem.	art. 5005
GARDENA Slangklem	Voor 25 mm (1")-slangen via de aansluit-nippel.	art. 7193
GARDENA Slangklem	Voor 32 mm (1 1/4")-slangen via de aansluit-nippel.	art. 7194
GARDENA Slangklem	Voor 38 mm (1 1/2")-slangen via de aansluit-nippel.	art. 7195
GARDENA Slangklem	Voor 51 mm (2")-slangen via de aansluit-nippel.	art. 7196
GARDENA Pomp-aansluitset	Voor 19 mm (3/4")-slangen via het GARDENA steeksysteem.	art. 1752

9. GARANTIE/SERVICE

9.1 Productregistratie:

Registreer uw product op gardena.com/registration.

9.2 Service:

U vindt de actuele contactgegevens van onze service op de achterzijde en online:

- België:
<https://www.gardena.com/be-fr/c/assistance/contact>
- Nederland:
<https://www.gardena.com/nl/c/ondersteuning/contact>
- Andere landen:
<https://www.gardena.com/int/support/advice/contact/>

10. AFVOEREN

10.1 Pomp afvoeren:

(conform richtlijn 2012/19/EU)



Het product mag niet met het normale huishoudelijke afval worden afgevoerd. Het moet volgens de geldende lokale milieuvorschriften worden afgevoerd.

BELANGRIJK!

→ Voer het product via uw plaatselijke recyclingverzamel-punt af.

GARDENA Dränkbar pump för rent vatten 11000 AS CLEAR art. 9034 / 17000 AS CLEAR art. 9036/ Dränkbar pump för smutsvatten 20000 AS DIRT art. 9044

SV

1. SÄKERHETSANVISNINGAR	39
2. MONTERING	40
3. HANDHAVANDE	41
4. UNDERHÅLL	43
5. LAGRING	43
6. ÅTGÄRDA FEL	43
7. TEKNISKA DATA	45
8. TILLBEHÖR/RESERVDELAR	46
9. GARANTI/SERVICE	46
10. AVFALLSHANTERING	46

Översättning av originalanvisningarna.



Den här produkten kan användas av barn från 8 år och äldre och personer med fysisk, sensorisk eller mental funktionsnedsättning eller bristande erfarenhet och kunskap, om de hålls under uppsikt eller har fått instruktioner om säker användning av produkten och förstår farorna som kan uppstå från användningen. Barn får inte leka med produkten. Rengöring och användarunderhåll får inte genomföras av barn utan uppsikt. Vi rekommenderar att produkten används av ungdomar över 16 år.

Avsedd användning:

GARDENA Dränkbar pump är avsedd för dränering vid översvämningar men även för om- och utpumpning av behållare, för att ta upp vatten från brunnar och schakt, för dränering av båtar och yachter, samt för tidsbegränsad vattensyresättning och -cirkulering och för att pumpa klor- och tvättmedelshaltigt vatten i privata villa- och hobbyträdgårdar.

Pumpvätskor:

Med GARDENA dränkbar pump får endast vatten pumpas. Pumpen är dränkbar (vattentätt inkapslad) och skall sänkas ned i vattnet (max. drängdjup se 7. TEKNISKA DATA).

Produkten är lämpad för att pumpa följande vätskor:

- **Dränkbar pump för rent vatten:** rent till lätt smutsigt vatten med en max. partikelstorlek på 5 mm.
- **Dränkbar pump för smutsvatten:** smutsigt vatten med en max. partikelstorlek på 35 mm.

Produkten är inte konstruerad för långtidsanvändning (kontinuerlig cirkulationsdrift).



FARA! Kroppsskada!

Ej tillåtet att pumpa saltvatten, frätande, lätt antändbara eller explosiva ämnen (t. ex. bensin, petroleum, nitrofortunning), oljor, eldningsolja och livsmedel.

1. SÄKERHETSANVISNINGAR

VIKTIGT!

Läs noggrant bruksanvisningen och spara den för senare bruk.

Symboler på produkten:



Läs bruksanvisningen.

Allmänna säkerhetsanvisningar

Elsäkerhet



FARA! Elektrisk stöt!
Skaderisk genom elektrisk stöt.

→ **Produkten måste matas med ström via en jordfelsbrytare (RCD) med en nominell utlösningström på högst 30 mA.**

→ **Kontakta GARDENA service om jordfelsbrytaren (RCD) har löst ut.**



FARA! Skaderisk!
Skaderisk genom elektrisk ström.

→ **Frånskilj produkten från nätet innan du underhåller eller byter ut delar. Uttaget måste då vara inom synhåll.**

Säker drift

Vattentemperaturen får inte överskrida 35 °C.

Pumpen får inte användas om det finns personer i vattnet.

Vätskan kan förorenas genom att smörjmedel läcker ut.

Håll utomstående borta från vattnet.

Använd endast pumpen med vinkelslutningen.

Slangänden bör vara lägre än den maximala tryckhöjden.

Kretsbytare**Termiskt överbelastningsskydd:**

Vid överbelastning stängs pumpen av genom det inbyggda termiska motorskyddet. När motorn har svalnat tillräckligt är pumpen klar för drift igen.

Automatisk luftning

Den här pumpen har en luftningsventil som åtgärdar en eventuell luftficka i pumpen. Beroende på funktionen kan en liten mängd vatten komma ut på sidan av höljet.

Extra säkerhetsanvisningar**Elsäkerhet****FARA! Hjärtstillestånd!**

Den här produkten skapar ett elektromagnetiskt fält under driften. Det här fältet kan under vissa omständigheter påverka funktionssättet för aktiva eller passiva medicinska implantat. För att utesluta faran från situationer som kan leda till allvarliga eller dödliga skador, bör personer med ett medicinskt implantat konsultera läkare och tillverkaren av implantatet innan den här produkten används.

Kabel

Om förlängningskablar används måste de uppfylla en minsta area enligt följande tabell:

Spänning	Kabellängd	Area
230 – 240 V/50 Hz	Upp till 20 m	1,5 mm ²
230 – 240 V/50 Hz	20 – 50 m	2,5 mm ²

**FARA! Elektrisk stöt!**

Genom en avskuren nätkontakt kan fukt tränga in via nätkabeln i elsystemet och leda till kortslutning.

→ Skär därför inte av nätkontakten (t. ex. för att dra genom en vägg).

→ Dra inte i nätkabeln när Du ska dra ur stickkontakten.

→ Om nätkabeln till produkten skadas måste den bytas ut av tillverkaren eller tillverkarens kundtjänst eller någon person med liknande kvalifikationer för att undvika faror.

Nätkontakter och kopplingar skall vara strilsäkra.

De elektriska anslutningarna får inte sänkas ned i vattnet. Skydda nätkontakten och nätanslutningen från värme, olja och vassa kanter.

Observera nätspänningen. Uppgifterna på typskylten måste överensstämma med nätuppgifterna.

Pumpens kontakt måste alltid vara utdragen när man är i en simbassäng eller berör vattenytan.

Elkabeln får inte användas för att montera eller transportera pumpen.

För att lyfta eller flytta pumpen används lyftlinan.

Kontrollera med jämna mellanrum anslutningskabeln.

Innan pumpen tas i bruk skall man alltid göra en visuell kontroll (särskilt vad gäller nätkabeln och nätkontakten).

Defekta pumpar får inte användas. Skicka alltid defekta pumpar till GARDENA Service för kontroll.

Monteringsanvisning: Dra åt alla skruvar för hand igen.

Se till att alla delar är fastskruvade innan pumpen används efter underhållet.

Används våra pumpar med en generator ska generatortillverkarens varningsinformation följas.

Personlig säkerhet**FARA! Kvävningsskada!**

Mindre delar kan lätt sväljas. Plastpåsar innebär kvävningsskada för små barn. Håll små barn borta under monteringen.

Observera den lägsta vattennivån enligt pumpspecifikationen.

Låt inte pumpen vara i gång mer än 10 minuter med stängd trycksida.

Sand och andra föroreningar i vattnet sliter på pumpen och nedsätter kapaciteten.

Sensorfälten får endast användas utanför vattnet.

Slangen får inte dras bort under driften.

Låt pumpen svalna innan fel åtgärdas.

2. MONTERING

**FARA! Kroppsskada!**

Skaderisk om produkten startar oavsiktligt.

→ Frånskilj produkten från strömförsörjningen innan produkten monteras.

Anslutningsmöjlighet för anslutningsnippeln [bild A1]:

Slangen kan anslutas via anslutningsnippeln ④ med olika slangdiametrar eller GARDENA snabbkontaktsystem.

Stor slangdiameter

Ta av nippeln vid ② [bild A2]

GARDENA Snabbkontaktsystem/
Art. 9036/9044: Medelstor
slangdiameter

Ta av nippeln vid ③ [bild A3]

Liten slangdiameter

Ta inte bort någon nippel [bild A4]

När den största slangdiametern används har pumpen maximal pumpkapacitet.

Pump	Art. 9034	Art. 9036 Art. 9044
Liten slangdiameter	25 mm (1")	32 mm (1 1/4")
Art. Art. GARDENA Slangklämma	Art. 7193	Art. 7194
Medelstor slangdiameter	GARDENA Snabbkontaktssystem G 1"	38 mm (1 1/2")
Art. Art. GARDENA Slangklämma	32 mm (1 1/4")* Art. 7194	Art. 7195
Stor slangdiameter	38 mm (1 1/2")	51 mm (2")
Art. GARDENA Slangklämma	Art. 7195	Art. 7196

Används slangens på 38 mm (1 1/2") rekommenderar vi **GARDENA flatslangats art. 5005** med 10 m slang och slangklämma.

* För art. 9034 medföljer en extra anslutningsnippel ④ för 1 1/4"-slangar.

Ansluta slangens via anslutningsnippeln:

1. Används den stora slangdiameteren, koppla bort anslutningsnippeln ④ vid ③.
2. Endast för art. 9036/9044: Används den mellanstora slangdiameteren, koppla bort anslutningsnippeln ④ vid ⑤.
3. Skjut slangens på anslutningsnippeln ④.
4. Fäst slangens t.ex. med en **GARDENA slangklämma** på anslutningsnippeln ④.

Ansluta slangens via GARDENA snabbkontaktssystem:

Vid **17000 AS CLEAR/20000 AS DIRT** (art. 9036/9044) kan inte slangens anslutas via anslutningsnippeln ④ med GARDENA snabbkontaktssystem.

Via GARDENA kopplingsssystem kan 19 mm (3/4")/15 mm (5/8") och 13 mm (1/2")-slangar anslutas.

3. HANDHAVANDE



FARA! Kroppsskada!

Skaderisk om produkten startas oavsiktligt.

→ Frånskilj produkten från strömförsörjningen innan du ansluter, ställer in eller transporterar produkten.

Pumpa vatten:

Om pumpens inte kan sänkas ner med handtaget, måste pumpens alltid sänkas ner med en lina. Fäst linnan genom att dra den genom de avsedda öglorna och knyta. Minsta dränkdjup vid idrifttagning se 7. TEKNISKA DATA.

Pumpens måste ställas upp så att inloppsöppningarna i sugfoten inte blockeras helt eller delvis genom föroreningar.

I en damm bör pumpens ställas på t. ex. en tegelsten.

Vid insugning nära lägsta vattennivån vid idrifttagningen kan det ta längre tid att suga in.

Vi rekommenderar att ej mindre slangdiameter än 25 mm (1") används eftersom annars flödet begränsas avsevärt.

Slangens diameter	Pumpanslutning	
13 mm (1/2")	GARDENA Pumpanslutningsset	Art. 1750
15 mm (5/8")	GARDENA Pumpanslutningsset	Art. 1750
19 mm (3/4")	GARDENA Pumpanslutningsset	Art. 1752

1. Koppla bort anslutningsnippeln ④ vid ⑥.
2. Anslut slangens via motsvarande GARDENA snabbkontaktssystem på anslutningsnippeln ④.

Montera pumpanslutning [bild A5]:



FARA! Kroppsskada!

Skärskada genom löphjulet.

→ Använd endast pumpens med vinkelanslutningen.

Slangens kopplas och lossas utan problem med låsningsarna ② på vinkelanslutningen ①.

För art. 9034/9036 medföljer en backventil som förhindrar att vattnet rinner tillbaka genom slangens. Max. tryckhöjd uppnås endast utan backventilen.

Om endast ett lågt returflöde kan förväntas, t. ex. vid en flackt dragen slang, rekommenderar vi att låta bli ventilen på grund av att få bättre matnings- och sugkapacitet.

1. Endast för art. 9034/9036: Sätt in backventilen ⑤ i pumpens. Beakta då monteringsriktningen.
2. Skruva in vinkelanslutningen ① till stopp medurs i pumpens. (Om slangens ska dras horisontellt kan vinkelanslutningen ① skruvas ut igen upp till ett halvt varv. Används backventilen behövs mer kraft.)
3. Skruva in anslutningsdelen ③ i anslutningsnippeln ④.
4. Tryck in slangens anslutningsnippel ④ till stopp i vinkelanslutningen ① så det hörs och syns att den hakar in. *Slangens är säkert kopplad till pumpens.*

1. Sänk ner pumpens.

2. Anslut pumpens till strömförsörjningen.

Initieringen av sensorn genomförs och visas med ett rinnande ljus.

Automatisk drift [bild O1]:

Med automatisk drift kopplas pumpens på automatiskt när vattennivån når startnivån och kopplas från automatiskt när vattennivån når stoppnivån.

Sensorfältens start-/stoppnivåer:

Sensorn har nio sensorfält (☉) till ☉ nedifrån och upp) som finns till höger om LED:arna.

Sensorfälten är ungefär 1 cm höga (mellan sensorfälten) detekteras inte ett finger eller ändrad vattennivå.

Sensorfält	Ⓢ1	Ⓢ2	Ⓢ3	Ⓢ4	Ⓢ5	Ⓢ6	Ⓢ7	Ⓢ8	Ⓢ9
Art. 9034/9036 Kopplingshöjd [mm]	5	19	34	53	77	105	136	170	207
Art. 9044 Kopplingshöjd [mm]	42	54	69	88	112	140	171	205	242

Art. 9034/9036: Med fötterna fällda inåt är värdena 4 mm högre.

Efter att pumpen har satts i tänds de 9 LED:arna eftervarandra.

Som fabriksinställning startar pumpen med automatiskt läge med startnivå sensorfält Ⓢ1 och stoppnivå sensorfält Ⓢ9.

Inställning av start- och stoppnivåerna [bild O1]:

Sensorfälten kan endast ställas in utanför vattnet.

Om pumpen har tagits ut ur vattnet bör sensorn torkas av för att programmeras.

Det övre sensorfältet är alltid startnivån, det nedre sensorfältet alltid stoppnivån.

Tryck på sensorfälten tills inmatningarna kvitteras med en kort dubbel blinkning av alla LED:s.

- Håll sensorfältet Ⓢ1 intryckt tills den dubbla blinkningen av alla LED:s har kvitterat inmatningen.
De just inställda start- och stoppnivåerna visas kort. Därefter lyser alla sensorfält.
- Tryck på det önskade övre sensorfältet för startnivån.
LED:en för det valda sensorfältet slocknar.
- Tryck på det önskade nedre sensorfältet för stoppnivån.
LED:en för det valda sensorfältet slocknar. Efter 3 sekunder läggs de inställda start- och stoppnivåerna in och visas.

Automatisk uppsugning av rent vatten för mycket låga vattennivåer:

Sensorfält Ⓢ1 kan väljas både som start- och samtidigt som stoppunkt.

Om sensorfält Ⓢ1 fortfarande skulle detektera vatten inom 10 minuter efter att pumpen har startats, kopplar pumpen från för att förhindra skada genom torggång.

Pumpen startar trots detta om sensorfält Ⓢ1 detekterar vatten. I det här fallet bör då sensorn rengöras för att kunna garantera en exakt detektering av vattennivån.

Om sensorfältet Ⓢ1 skulle aktiveras flera gånger inom en kort tid på grund av vatten som rinner tillbaka från slangledningen, görs en paus på 10 minuter.

Om vattennivån skulle nå sensorfältet Ⓢ2, kopplar pumpen på automatiskt, även inom pausen på 10 minuter. Om detta skulle hända med jämna mellanrum, välj nästa sensorfält som påkopplingspunkt.

För att garantera en snabb insugning kopplar pumpen kort från vid sensorfält Ⓢ1 – sensorfält Ⓢ9 för avluftning. Pumpen kopplar från efter 20 sek. drift en gång under ca 2 sek och kopplar sedan på igen.

Visa start- och stoppnivåer:

→ Håll sensorfältet Ⓢ1 intryckt tills den dubbla blinkningen av alla LED:s har kvitterat inmatningen.
De just inställda start- och stoppnivåerna visas.

Koppla från vattennivåspårning:

LED:arna följer vattennivån i automatiskt läge. Detta kan avaktiveras.

→ Håll sensorfältet Ⓢ9 intryckt under initieringen tills den dubbla blinkningen av alla LED:s har kvitterat inmatningen (se **Pumpa vatten**).

För att koppla på spårningen av vattennivån igen, håll sensorfältet Ⓢ9 intryckt igen under initieringen tills den dubbla blinkningen av alla LED:s har kvitterat inmatningen.

Demonstrationsläge:

För presentationssyfte kan pumpen sättas i demonstrationsläge. I det här läget simulerar LED:arna pumpens funktioner genom blinkföljder och sensorfälten reagerar på beröring.

→ Håll sensorfälten Ⓢ5 och Ⓢ9 intryckta vid initieringen vid påkopplingen resp. vid självtestet efter att kontakten har satts in, tills den dubbla blinkningen av alla LED:s har kvitterat inmatningen.

För att koppla från demonstrationsläget igen, håll sensorfälten Ⓢ5 och Ⓢ9 intryckta igen vid initieringen vid påkopplingen resp. under självtestet efter att kontakten har satts in tills den dubbla blinkningen av alla LED:s har kvitterat inmatningen.

Manuell drift [bild O1]:

Vid manuell drift går pumpen tills pumpen kopplas bort från elnätet. Detta läge är extra väl lämpat för ytsugning.

Vid manuell drift avaktiveras sensorfälten. Pumpen går tills pumpen kopplas bort från elnätet eller något annat driftsläge väljs.

→ Håll de 2 sensorfälten Ⓢ2 och Ⓢ9 intryckta tills den dubbla blinkningen av alla LED:s har kvitterat inmatningen.
Alla LED:s lyser och inom 5 sekunder slocknar alla LED:s eftervarandra. Pumpen startar.

Under de här 5 sekunderna bör pumpen sättas i vattnet. En start görs endast om pumpen detekterar vatten. Om så inte skulle vara fallet, upprepas nedräkningen upp till tre gånger.

Om du skulle behöva mer tid för att ställa pumpen i vattnet, koppla bort pumpen från strömförsörjningen. Nedräkningen fortsätter efter att kontakten har satts in i igen.

Den manuella driften förblir aktiv även efter att kontakten har dragits ut.

För att avsluta den manuella driften, kopplar du bort pumpen från elnätet och tar upp den från vattnet. Anslut pumpen igen till strömförsörjningen och håll sensorfältet Ⓢ9 intryckt tills det kvitteras genom att alla LED:s blinkar dubbelt. Du är nu i automatiskt läge igen.

Använd endast det manuella läget under uppsikt.

Tidsbegränsat manuellt läge:

Med den tidsbegränsade manuella driften avaktiveras sensorfälten under 10 minuter. Pumpen går då 10 minuter och stoppar sedan igen automatiskt.

→ Håll de 2 sensorfälten Ⓢ2 och Ⓢ9 intryckta tills den dubbla blinkningen av alla LED:s har kvitterat inmatningen.
Alla LED:s lyser och inom 10 sekunder slocknar alla LED:s eftervarandra. Pumpen startar.

Efter 10 minuter växlar pumpen till automatisk drift igen. Efter att strömförsörjningen har brutits växlar pumpen till automatiskt läge igen.

För att koppla på den automatiska driften igen, håller du de 2 sensorfältet  och  intryckta samtidigt tills den dubbla blinkningen av alla LED:s har kvitterat inmatningen.

Ytsugning/normal användning (endast för dränkbara pumpar för rent vatten) [bild O2]:

Normal användning:

Rekommenderat driftläge för maximal pump-effekt och partikelstorlek upp till 5 mm, särskilt med automatiskt läge.

→ Fäll in de 3 fällbara fötterna .

Ytsugning:

Restvattennivån på ca. 1 mm uppnås endast med ytsugningen med manuell drift. Vänligen observera att matnings- och sugkapaciteten är begränsad i det här läget.

→ Fäll de 3 fällbara fötterna  utåt.

SV

4. UNDERHÅLL



FARA! Kroppsskada!

Skaderisk om produkten startar oavsiktligt.

→ Frånskilj produkten från strömförsörjningen innan produkten underhålls.

Rengöra pumpen:



FARA! Kroppsskada!

Fara för personskador och risk att produkten skadas.

- Rengör inte produkten med vattenstråle (i synnerhet inte vattenstråle med högtryck).
- Rengör den inte med kemikalier, inklusive bensin eller lösningsmedel. Vissa kan förstöra viktiga plastdelar.

→ Rengör ytan på pumpen med en fuktig trasa.

Spola igenom pumpen:

Efter pumpning av klorhaltigt, tvättmedelshaltigt eller mycket smutsigt vatten måste pumpen spolas igenom.

1. Pumpa ljummet vatten (max. 35 °C) ev. med tillsatt mild rengöringsmedel (t.ex. diskmedel) tills det pumpade vattnet är klart.
2. vfallshantera resterna enligt lagstiftningen för avfallshandtering.

5. LAGRING

Udrifftagning:

Pumpen är inte frostsäker!

Produkten måste förvaras utom räckhåll för barn.

1. Frånskilj pumpen från strömförsörjningen.
2. Vänd pumpen upp och ner tills inget vatten rinner ut längre.
3. Rengör pumpen (se 4. UNDERHÅLL).
4. Förvara pumpen på ett torrt, stängt och frostsäkert ställe.

6. ÅTGÄRDA FEL







FARA! Kroppsskada!

Skaderisk om produkten startar oavsiktligt.

→ Frånskilj produkten från strömförsörjningen innan du åtgärdar felet på produkten.

Rengöra sugfot och löphjul [bild T1]:

1. Endast för art. 9044: Skruva ut de 5 krysspårskruvorna  och ta bort locket .
2. Skruva ut de 4 krysspårskruvorna .
3. Dra bort sugfoten  från pumpen.

4. Rengör sugfoten ⑦ och löphjulet ⑧ (garantin upphör ej att gälla genom de här underhållsarbetena).
5. Rengör tätningen ⑩ noga för att undvika skador och otätheter.
6. Montera sugfoten ⑦ igen i omvänd ordning.

En skadad tätning måste bytas ut.

Ett skadat löphjul får av säkerhetsskäl endast bytas ut av GARDENA service.

Om sensorn skulle detektera ett fel, visar sensorn detta med en ljussignal. Först blinkar alla LED:s, följt av en enda blinkande LED och detta sker sedan omväxlande. Den enstaka blinkande LED:en visar det aktuella felet.

I tabellen nedan hittar du åtgärderna för att avhjälpa felet. Efter felavhjälpning måste pumpen frånskiljas från elnätet för att kvitteras.

Problem	Möjlig orsak	Åtgärd
Pumpen går men matar inget vatten	Låg vattennivå och fylld slang men installerad backventil.	→ Ta bort backventilen eller töm slangen manuellt.
	Ingen luft kan strömma ut, efter som tryckledningen är stängd. (Tryckslangen är ev. bockad).	→ Öppna tryckledningen (t. ex. spärrventil, spridningsutrustning).
	Luftkudde i sugfoten.	→ Vänta ca. 60 sekunder tills pumpen har luftat sig själv (koppla ev. på och av).
Blinkande LED 1	Sugöppningen är igensatt.	→ Rengör sugöppningen med en vattenstråle.
	Slangen är igensatt.	→ Ta bort igensättningen i slangen.
	Vattenytan ligger under lägsta vattennivå när pumpen tas i bruk.	→ Sänk ner pumpen djupare.
Blinkande LED 5	Sensorn är smutsig.	→ Rengör sensorn.
Blinkande LED 7	Tiden har överskridits.	→ Ställ pumpen i vattnet inom nedräkningen.
Blinkande LED 9	Löphjulet är blockerat.	→ Rengör sugfoten och löphjulet.
Pumpen startar inte eller stannar plötsligt under användningen	Det termiska överbelastningsskyddet har stängt av pumpen pga. överhettning.	→ Rengör sugöppningen. Beakta den maximala mediumtemperaturen (35 °C).
	Pump utan ström.	→ Kontrollera säkringarna och elektriska kontaktanslutningar.
	Jordfelsbrytaren har löst ut (felström).	→ Frånskilj pumpen för strömförsörjningen och kontakta GARDENA service.
Pumpen fungerar men pumpeffekten avtar plötsligt	Sugöppningen är igensatt.	→ Rengör sugöppningen med en vattenstråle.
	Slangen är igensatt.	→ Ta bort igensättningen i slangen.
Pumpen startar och stoppar flera gånger eftervarandra	Vatten som rinner tillbaka från slangen.	→ Välj nästa högre påkopplingspunkt och sätt in backventilen.
Pumpen startar inte med aktiverat sensorfält ⑨	Sensorfältet ⑨ aktiverades flera gånger inom en kort tid och pumpen är i pausen.	→ Vänta tills pausen har gått. Välj nästa högre påkopplingspunkt och sätt in backventilen.



OBSERVERA:

Kontakta ditt GARDENA servicecenter vid andra störningar. Reparationer får endast utföras av GARDENA servicecentren och av fackhandel som är auktoriserad av GARDENA.

7. TEKNISKA DATA

<i>Dränkbar pump</i>	Enhet	Värde (art. 9034)	Värde (art. 9036)	Värde (art. 9044)
Märkeffekt	W	450	750	750
Nätspänning	V (AC)	230	230	230
Nätfrekvens	Hz	50	50	50
Max. pumpmängd	l/h	11.000	17.000	20.000
Max. tryck/ max. pumpnivå	bar/ m	0,7 / 7,0	0,9 / 9,0	0,9 / 9,0
Max. sänkdjup	m	7	7	7
Min./max. startnivå	mm	5 / 207	5 / 207	42 / 242
Min./max. stoppnivå	mm	1 / 170	1 / 170	35 / 205
Restvattenhöjd	mm	1	1	35
Smutsigt vatten med max. partikelstorlek (* Ytsugning)	mm	1* / 5	1* / 5	35
Lägsta vattennivå vid drifftagning (ca.)	mm	5	5	42
Strömkabel	m	10 (H05RN-F)	10 (H05RN-F)	10 (H07RN-F)
Vikt utan sladd (ca.)	kg	4,0	4,7	5,0
Anslutningsgånga vattenutlopp	Tum	G 1 1/2"	G 1 1/2"	G 1 1/2"
Anslutningsmöjligheter	Tum	1" / 1 1/4" / 1 1/2" / G 1"	1 1/4" / 1 1/2" / 2"	1 1/4" / 1 1/2" / 2"
Max. vätsketemperatur	°C	35	35	35

Observera: Start-/stoppnivåerna samt lägsta vattennivå vid idrifttagning fastställdes utan höjdskillnader som ska övervinas. Vid tryckhöjder från ca. 1 m uppkommer delvis längre sugtider på upp till 1 minut eller högre lägsta vattennivåer på upp till + 5 cm.

* Med fötterna fälda inåt är värdena 4 mm högre.

8. TILLBEHÖR/RESERVDELAR

GARDENA Flatslangsats	10 m 38 mm (1 1/2")-slang med slangklämma.	art. 5005
GARDENA Slangklämma	För 25 mm (1")-slangar via anslutningsnippeln.	art. 7193
GARDENA Slangklämma	För 32 mm (1 1/4")-slangar via anslutningsnippeln.	art. 7194
GARDENA Slangklämma	För 38 mm (1 1/2")-slangar via anslutningsnippeln.	art. 7195
GARDENA Slangklämma	För 51 mm (2")-slangar via anslutningsnippeln.	art. 7196
GARDENA Pumpanslutningsset	För 19 mm (3/4")-slangar via GARDENA kopplingsystem.	art. 1752

SV

9. GARANTI/SERVICE

9.1 Produktregistrering:

Registrera din produkt på [gardena.com/registration](https://www.gardena.com/registration).

9.2 Service:

Aktuella kontaktuppgifter för vår tjänst finns på baksidan och online:

- Sverige:
<https://www.gardena.com/se/support/radgivning/kontakt/>

10. AVFALLSHANtering

10.1 Avfallshandling av pumpen:

(enligt direktiv 2012/19/EU)



Produkten får inte kastas som vanligt hushållsavfall. Den måste avfallshandlingas enligt de gällande lokala miljöföreskrifterna.

VIKTIGT!

→ Avfallshandlinga din produkt hos kommunens återvinningscentral.

GARDENA Rentvands-dykpumpe 11000 AS CLEAR

Varenr. 9034/17000 AS CLEAR Varenr. 9036/

Spildevands-dykpumpe 20000 AS DIRT Varenr. 9044

1. SIKKERHEDSANVISNINGER	47
2. MONTERING	48
3. BETJENING	49
4. VEDLIGEHOLDELSE	51
5. OPBEVARING	51
6. FEJLAFHJÆLPNING	51
7. TEKNISKE DATA	52
8. TILBEHØR/RESERVEDELE	53
9. GARANTI/SERVICE	53
10. BORTSKAFFELSE	53

Tilsløst anvendelse:

GARDENA Dykpumpen er beregnet til dræning ved oversvømmelser men også til om- og udpumpning af beholdere, til vandudtagning fra brønde og skakte, til dræning af både og yachter samt til tidsmæssigt begrænset vandventilation og -cirkulation og til pumpning af klor- og vaske-middelholdigt vand i private haver og kolonihaver.

Væsker, der må pumpes:

Der må kun pumpes vand med GARDENA dykpumpen. Pumpen må være anbragt under vandoverfladen (vandtæt indkapsling) og den dykkes ned i vandet (maks. dykkedybde, se 7. TEKNISKE DATA).

Produktet egner sig til pumpning af følgende væsker:

- **Rentvands-dykpumpe:** rent til tilsmudset vand med en maks. partikeldiameter på 5 mm.
- **Spildevands-dykpumpe:** tilsmudset vand med en maks. partikeldiameter på 35 mm.

Produktet er ikke egnet til langtidsbrug (kontinuerlig cirkulationsdrift).

Oversættelse af den originale vejledning.



Dette produkt må godt bruges af børn fra og med 8 år, samt af personer med nedsatte fysiske, sensoriske eller mentale evner eller manglende erfaring og viden under forudsætning af, at de vejledes i brugen af apparatet og instrueres i de risici, der er forbundet dermed. Desuden må de kun bruge apparatet under opsyn. Børn må ikke lege med produktet. Rengøring og vedligeholdelse må kun gennemføres af børn, hvis de er under opsyn. Vi anbefaler, at produktet ikke anvendes af unge under 16 år.



FARE! Legemsbeskadigelse!

Pumpen må ikke anvendes til: Saltvand, ætsende, let brændbare eller eksplosive stoffer (f. eks. benzin, petroleum, nitrofortynding), olier, brændselsolie og levnedsmidler.

1. SIKKERHEDSANVISNINGER

VIGTIGT!

Læs brugsanvisningen omhyggeligt, og opbevar den i nærheden til senere brug.

Symboler på produktet:



Læs brugsvejledningen.

Generelle sikkerhedshenvisninger

Elektrisk sikkerhed



FARE! Elektrisk stød!

Fare for personskader pga. elektrisk stød.

→ Produktet skal forsynes med strøm via et FI-relæ (RCD) med en nominal brydestrøm på højst 30 mA.

→ Kontakt GARDENA Service, såfremt fejlstrømsbeskyttelsesanordningen (RCD) er blevet udløst.



FARE! Fare for kvæstelser!

Fare for personskader pga. elektrisk strøm.

→ Afbryd produktet fra nettet, før du vedligeholder eller udskifter dele. Derved skal stikdåsen befinde sig i dit synsfelt.

Sikker drift

Vandtemperaturen må ikke overskride 35 °C.

Pumpen må ikke anvendes, når der er personer i vandet.

Væsken kan blive forurenset af smøremidler, der siver ud.

Hold andre personer væk fra vandet.

Anvend kun pumpen med vinkelstykket.

Slangeenden skal være lavere end den maksimale leveringshøjde.

Sikkerhedsafbryder

Termo-sikkerhedsafbryder:

Ved overbelastning frakobles pumpen på grund af det integrerede termiske motorværn. Når motoren er blevet tilstrækkeligt afkølet, er pumpen klar til brug igen.

Automatisk udluftning

Denne pumpe er udstyret med en udluftningsventil, som fjerner en eventuelt eksisterende luftansamling i pumpen. Afhængigt af funktionen kan der sive vand ud i siden af huset.

Yderligere sikkerhedshenvisninger

Elektrisk sikkerhed



FARE! Hjertestop!

Produktet opretter et elektromagnetisk felt under driften. Dette felt kan under bestemte betingelser have indflydelse på funktionen af aktive eller passive medicinske implantater. For at udelukke livsfarlige situationer, der kan medføre alvorlige kvæstelser med døden til følge, bør personer med et medicinsk implantat sætte sig i forbindelse med en læge eller implantatets producent, inden dette produkt anvendes.

Ledning

Ved brug af forlængerledninger skal disse mindst svare til det laveste tilladte tværsnit i følgende tabel:

Spænding	Kabellængde	Tværsnit
230 – 240 V/50 Hz	Op til 20 m	1,5 mm ²
230 – 240 V/50 Hz	20 – 50 m	2,5 mm ²



FARE! Elektrisk stød!

Gennem et netstik, som er klippet af, kan fugt trænge ind gennem tilslutningskablet og ind i det elektriske område og herved medføre en kortslutning.

- Klip under ingen omstændigheder netstikket af (f. eks. for at føre ledningen igennem en væg).
- Træk ikke stikket ud af stikkontakten i kablet, men hold fast i stikket.
- Hvis netledningen til dette produkt går i stykker, skal den udskiftes af producenten, kundeservice eller en anden kvalificeret person, for at undgå farer.

Strømsik og stikforbindelser skal være beskyttede imod stænkvand.

Sørg for, at de elektriske stikforbindelser er anbragt på steder, som ikke kan oversvømmes.

Beskyt strømskittet og strømkablet imod varme, olie og skarpe kanter.

Tag hensyn til netspændingen. Oplysningerne på typeskiltet skal svare til el-nettets data.

Pumpens netstik skal altid trækkes ud, før nogen træder ned i svømmebassinet eller berører vandets overflade.

Strømkablet må ikke bruges til at fastgøre pumpen eller til at transportere den.

Til neddykning hhv. løftning og sikring af pumpen skal fikseringsstovet anvendes.

Kontroller regelmæssigt tilslutningsledningen.

Inden pumpen tages i brug skal der altid foretages en visuel kontrol (især med hensyn til strømkabel og strømsik).

En beskadiget pumpe må ikke benyttes. En beskadiget pumpe skal altid kontrolleres af GARDENA service.

Montagevejledning: Stram alle skruer igen.

Kontrollér før brug og efter vedligeholdelse, at alle dele er skruet på.

Hvis vores pumper anvendes med en generator, skal generatorproducentens advarselshenvisninger overholdes.

Personlig sikkerhed



FARE! Fare for kvælning!

Små dele kan nemt sluges. Der er risiko for, at små børn kan blive kvalt i polyposen. Hold små børn på afstand under monteringen.

Vær opmærksom på det laveste vandniveau i henhold til pumpens tekniske data.

Lad pumpen ikke køre i mere end 10 minutter mod en lukket trykside.

Sand og andet slibende materiale medfører hurtigere slitage og reduktion af pumpens ydeevne.

Sensorfelterne må kun betjenes udenfor vandet.

Slangen må ikke trækkes af under anvendelsen.

Lad pumpen afkøle, før du afhjælper fejlen.

2. MONTERING



FARE! Legemsbeskadigelse!

Risiko for tilskadekomst, såfremt produktet starter utilsigtet.

- Afbryd produktet fra strømforsyningen, før du monterer produktet.

Tilslutningsnippelens tilslutningsmuligheder [fig. A1]:

Slangen kan tilsluttes via tilslutningsnippelen ④ med forskellige slange-diameterer eller GARDENA stiksystemet.

Stor slange-diameter

Fjern nippel ved [Ⓐ]
[fig. A2]

GARDENA Stiksystem/
Varenr. 9036/9044:
Mellemstor slange-diameter

Fjern nippel ved [Ⓑ]
[fig. A3]

Lille slange-diameter

Fjern ikke nippelen
[fig. A4]

Ved anvendelse af den største slange-diameter har pumpen maksimal pumpeydelse.

Pumpe	Varenr. 9034	Varenr. 9036 Varenr. 9044
Lille slange-diameter	25 mm (1")	32 mm (1 1/4")
Varenr. GARDENA Slangespændebånd	Varenr. 7193	Varenr. 7194
Mellemstor slange-diameter	GARDENA Stiksystem G 1"	38 mm (1 1/2")
Varenr. GARDENA Slangespændebånd	32 mm (1 1/4")* Varenr. 7194	Varenr. 7195
Stor slange-diameter	38 mm (1 1/2")	51 mm (2")
Varenr. GARDENA Slangespændebånd	Varenr. 7195	Varenr. 7196

Anvendes 38 mm (1 1/2") slangen, anbefaler vi at bruge **GARDENA fladslangesættet varenr. 5005** med 10 m slange og slangespændebånd.

* Til Varenr. 9034 medfølger der en ekstra tilslutningsnippel (a) til 1 1/4"-slanger.

Tilslut slangen vha. tilslutningsnippelen:

1. Ved anvendelse af den store slange-diameter skal du afbryde tilslutningsnippelen (4) ved (a).
2. Kun ved Varenr. 9036/9044: Ved anvendelse af den mellemstore slange-diameter skal du afbryde tilslutningsnippelen (4) ved (b).
3. Skub slangen på tilslutningsnippelen (4).
4. Fastgør slangen f. eks. med en **GARDENA slangespændebånd** på tilslutningsnippelen (4).

Tilslut slangen vha. GARDENA stiksystemet:

Ved **17000 AS CLEAR/20000 AS DIRT** (Varenr. 9036/9044) kan slangen ikke tilsluttes via tilslutningsnippelen (4) med GARDENA stiksystemet.

Ved hjælp af GARDENA koblingssettet kan 19 mm (3/4")-/15 mm (5/8")- og 13 mm (1/2")-slanger tilsluttes.

Vi anbefaler, at du ikke bruger slangediameter under 25 mm (1"), da pumpeydelsen ellers falder markant.

Slangediameter Pumpetilslutning

13 mm (1/2") GARDENA Pumpetilslutningssæt Varenr. 1750

15 mm (5/8") GARDENA Pumpetilslutningssæt Varenr. 1750

19 mm (3/4") GARDENA Pumpetilslutningssæt Varenr. 1752

1. Afbryd tilslutningsnippelen (4) ved (b).
2. Tilslut slangen til tilslutningsnippelen (4) via det pågældende GARDENA stiksystem.

Montering af pumpetilslutningen [fig. A5]:



FARE! Legemsbeskadigelse!

Snitlæsion på grund af hjul.

→ Anvend kun pumpen med vinkelstykket.

Slangen kan uden problemer forbindes og løsnes vha. fastgørelserne (2) på vinkelstykket (1).

Ved Varenr. 9034/9036 medfølger en kontraventil, som forhindrer vandet i at strømme tilbage gennem slangen. Den maks. leveringshøjde nås kun uden kontraventil.

Hvis der kun forventes en lille returmængde, f.eks. ved en slange, der ligger fladt, fraråder vi at bruge ventilen på grund af den bedre pumpe- og sugedydelse.

1. Gælder kun Varenr. 9034/9036: Indsæt kontraventilen (v) i pumpen. Overhold her monteringsretningen.
2. Skru vinkelstykket (1) til anslag ind i pumpen i urets retning. (Hvis slangen skal føres horisontalt, kan vinkelstykket (1) igen drejes ud op til en halv omdrejning. Ved anvendelse af kontraventilen skal der bruges flere kræfter.)
3. Skru forbindelsesstykket (3) ind i tilslutningsnippelen (4).
4. Tryk slangens tilslutningsnippel (4) til anslag ind i vinkelstykket (1), indtil denne går hørbart og synligt i indgreb. *Slangen er forbundet sikkert med pumpen.*

3. BETJENING



FARE! Legemsbeskadigelse!

Risiko for tilskadekomst, såfremt produktet starter utilsigtet.

→ Afbryd produktet fra strømforsyningen, før du tilslutter, indstiller eller transporterer produktet.

Pump vand:

Hvis pumpen ikke kan nedsænkes via grebet, skal pumpen altid nedsænkes vha. et reb. Fastgør rebet ved at trække det gennem de forberedte øjer, og bind det sammen med knude. Minimummeddykningsdybde ved idrifttagning, se 7. TEKNISKE DATA.

Pumpen skal opstilles således, at indgangsåbningerne på sugefoden ikke blokeres helt eller delvist af forurening.

Pumpen skal f. eks. stilles på en teglsten i dammen.

Hvis indsugningsprocesserne er tæt på minimumvandniveauet ved ibrugtagningen, kan indsugningen tage længere tid.

1. Nedsenk pumpen.
2. Forbind pumpen med strømforsyningen. *Initialiseringen af sensorerne gennemføres og vises med et løbelys.*

Automatisk drift [fig. O1]:

I automatisk drift tænder pumpen automatisk, når vandstanden når tænde-højde, og slukker automatisk, når vandstanden når slukke-højde.

Sensorfelternes tænde-/slukkehøjder:

Sensoren har ni sensorfelter (S) til (S) nedefra og op), som sidder til højre for LED-lamperne.

Sensorfelterne er ca. 1 cm høje (mellem sensorfelterne registreres der ikke nogen fingre eller ændret vandstand).

da

Sensorfelt	Ⓢ1	Ⓢ2	Ⓢ3	Ⓢ4	Ⓢ5	Ⓢ6	Ⓢ7	Ⓢ8	Ⓢ9
Varenr. 9034/ 9036 Tilkoblingshøjde [mm]	5	19	34	53	77	105	136	170	207
Varenr. 9044 Tilkoblingshøjde [mm]	42	54	69	88	112	140	171	205	242

Varenr. 9034/9036: Ved fødder, der er klappet indad, er værdierne 4 mm højere.

Efter indstikningen af pumpen lyser de 9 LED'er efter hinanden.

Fabrikken har indstillet pumpen således, at den starter i automatisk tilstand med tænde-højde sensorfelt Ⓢ4 og slukke-højde sensorfelt Ⓢ1.

Indstilling af tænde- og slukkehøjder [fig. O1]:

Sensorfelterne kan kun indstilles uden for vandet.

Når pumpen er taget op af vandet, skal sensoren tørre af hensyn til programmeringen.

Det øverste sensorfelt er altid tænde-højden, det nederste sensorfelt er altid slukke-højden.

Aktivér sensorfeltet, indtil inputtet kvitteres med et kort dobbeltblink i alle LED-lamper.

- Hold sensorfeltet Ⓢ1 trykket nede, indtil dobbeltblinket i alle LED-lamper har kvitteret inputtet.
De aktuelt indstillede tænde- og slukkehøjder vises kortvarigt. Herefter lyser alle sensorfelter.
- Tryk det ønskede øverste sensorfelt for tænde-højden.
Det valgte sensorfelts LED-lampe går ud.
- Tryk det ønskede nederste sensorfelt for slukke-højden.
Det valgte sensorfelts LED-lampe går ud. Efter 3 sekunder overføres og vises de indstillede tænde- og slukke-højder.

Automatisk rentvandsudsugning til meget lave vandhøjder:

Sensorfelt Ⓢ1 kan både vælges til tænde- og slukkepunkt.

Hvis sensorfelt Ⓢ1 stadig registrerer vand inden for 10 minutter efter start af pumpen, slukker pumpen for at forhindre, at den bliver beskadiget pga. tørløb.

Pumpen starter alligevel, hvis sensorfelt Ⓢ2 registrerer vand. I dette tilfælde skal sensoren renses for at kunne sikre en præcis vandstandsregistrering.

Hvis sensorfeltet Ⓢ1 aktiveres flere gange inden for kort tid på grund af, at vandet strømmer tilbage fra slangeledningen, følger der en pause på 10 minutter.

Hvis vandstanden når sensorfeltet Ⓢ2, tænder pumpen automatisk, også i pausen på 10 minutter. Hvis det ofte er tilfældet, skal du vælge det næste sensorfelt som tilkoblingspunkt.

For at sikre en hurtig udsugning, frakobler pumpen ved sensorfelt Ⓢ1 – sensorfelt Ⓢ2 til udluftning kortvarigt. Pumpen frakobler efter 20 sek. drift i ca. 2 sek. og herefter til igen.

Visning af tænde- og slukkehøjder:

- Hold sensorfeltet Ⓢ1 trykket nede, indtil dobbeltblinket i alle LED-lamper har kvitteret inputtet.
De aktuelt indstillede tænde- og slukkehøjder bliver vist.

Frakobling af vandniveau-tracking:

LED-lamperne følger vandniveauet i den automatiske tilstand. Dette kan deaktiveres.

- Hold sensorfeltet Ⓢ3 trykket nede under initialiseringen, indtil dobbeltblinket i alle LED-lamper har kvitteret inputtet (se **Pump vand**).

For at tilkoble vandniveau-trackingen på ny, skal du igen holde sensorfeltet Ⓢ3 trykket nede under initialiseringen, indtil dobbeltblinket i alle LED-lamper har kvitteret inputtet.

Demonstrationstilstand:

Ved præsentationer kan pumpen sættes i demonstrationstilstand. I denne tilstand simulerer LED-lamperne pumpens funktioner vha. blinkesekvenser, og sensorfelterne reagerer på berøring.

- Hold sensorfelterne Ⓢ5 og Ⓢ9 nede under initialiseringen ved tilkoblingen eller under selvtesten efter indstikningen, indtil dobbeltblinket i alle LED-lamper har kvitteret inputtet.

For at frakoble demonstrationstilstanden igen, skal du igen holde sensorfelterne Ⓢ5 og Ⓢ9 nede under initialiseringen ved tilkoblingen eller under selvtesten efter indstikningen, indtil dobbeltblinket i alle LED-lamper har kvitteret inputtet.

Manuel drift [fig. O1]:

I den manuelle drift kører pumpen, indtil pumpen afbrydes fra nettet. Denne tilstand egner sig særligt godt til fladudsugning.

I den manuelle drift deaktiveres sensorfelterne. Pumpen kører, indtil pumpen afbrydes fra nettet, eller der vælges en anden driftstilstand.

- Hold de 2 sensorfelter Ⓢ6 og Ⓢ8 trykket nede, indtil dobbeltblinket i alle LED-lamper har kvitteret inputtet.
Alle LED-lamper lyser, og inden for 5 sekunder slukker alle LED-lamper én efter én. Pumpen starter.

I løbet af disse 5 sekunder skal pumpen stilles i vandet. Den starter kun, hvis pumpen registrerer vand. Hvis det ikke er tilfældet, gentages nedtællingen op til tre gange.

Hvis du har brug for mere tid til at stille pumpen i vandet, skal du først afbryde pumpen fra strømforsyningen. Nedtællingen videreføres efter ny indstikning.

Den manuelle drift forbliver aktiv efter afbrydelsen af strømtilførslen.

For at afslutte den manuelle drift skal du afbryde pumpen fra nettet og trække denne op af vandet. Tilslut igen pumpen til strømforsyningen, og hold sensorfeltet Ⓢ8 trykket nede, indtil dette kvitteres med dobbeltblink i alle LED-lamper. Nu er pumpen igen i automatisk tilstand.

Brug kun den manuelle tilstand under opsyn.

Tidsmæssigt begrænset manuel drift:

I den tidsmæssigt begrænsede manuelle drift deaktiveres sensorfelterne i 10 minutter. Pumpen kører i 10 minutter og slukker herefter automatisk.

- Hold de 2 sensorfelter Ⓢ7 og Ⓢ9 trykket nede, indtil dobbeltblinket i alle LED-lamper har kvitteret inputtet.
Alle LED-lamper lyser, og inden for 10 sekunder slukker alle LED-lamper én efter én. Pumpen starter.

Efter 10 minutter skifter pumpen automatisk igen til automatisk drift.

Efter afbrydelsen af strømtilførslen skifter pumpen automatisk igen til automatisk drift.

For at tænde den automatiske drift igen skal du holde de 2 sensorfejl ⑦ og ⑧ nede igen samtidig, indtil dobbelt-blinket i alle LED-lamper har kvitteret inputtet.

Fladudsugning / normal drift (kun til rentvandsdykpumper) [fig. O2]:

Normal drift:

Anbefalet driftstilstand til maksimal pumpeydelse og kornstørrelse op til 5 mm, specielt i automatisk drift.

→ Klap de 3 klapfødder ⑥ indad.

Fladudsugning:

Restvandshøjden på ca. 1 mm nås kun i manuel drift ved fladudsugning. Bemærk, at pumpe- og sugedydelsen er reduceret i denne tilstand.

→ Klap de 3 klapfødder ⑥ udad.

da

4. VEDLIGEHOLDELSE



FARE! Legemsbeskadigelse!

Risiko for tilskadekomst, såfremt produktet starter utilsigtet.

→ Afbryd produktet fra strømforsyningen, før du vedligeholder produktet.

Rengør pumpe:



FARE! Legemsbeskadigelse!

Fare for kvæstelser og risiko for beskadigelse af produktet.

→ Produktet må ikke rengøres med en vandstråle (især ikke under højtryk).

→ **Må ikke renses med kemikalier samt benzin eller opløsningsmidler. Nogle af disse kan ødelægge vigtige kunststofdele.**

→ Rengør overfladen af pumpen med en fugtig klud.

Skyl pumpen igennem:

Efter pumpningen af klorholdigt, vaskemiddelholdigt eller stærkt tilsmudset vand, skal pumpen skylles igennem.

1. Pump lunkent vand (maks. 35 °C), tilsæt evt. et mildt rengøringsmiddel (f.eks. skyllemiddel), indtil det pumpe vand er klart.
2. Bortskaf restererne efter retningslinjerne i loven om bortskaffelse af affald.

5. OPBEVARING

Afbrydelse af brugen:

Pumpen er ikke frostsikker!

Produktet skal opbevares utilgængeligt for børn.

1. Afbryd pumpen fra strømforsyningen.
2. Vend pumpen på hovedet, indtil der ikke løber vand ud mere.
3. Rens pumpen (se 4. VEDLIGEHOLDELSE).
4. Opbevar pumpen på et tørt, lukket og frostsikkert sted.

6. FEJLAFHJÆLPNING



FARE! Legemsbeskadigelse!

Risiko for tilskadekomst, såfremt produktet starter utilsigtet.

→ Afbryd produktet fra strømforsyningen, før du udbedrer fejl i produktet.

Rengøring af sugefoden og hjulet [fig. T1]:

1. Kun ved Varenr. 9044: Skru de 5 krydskærv-skruer ⑨ ud, og tag dækslet ⑩ af.
2. Skru de 4 krydskærv-skruer ⑥ ud.
3. Træk sugefoden ⑦ af pumpen.
4. Rengør sugefoden ⑦ og hjulet ⑧ (dette vedligeholdelsesarbejde sørger for, at garantien ikke udløber).

5. Rens tætningerne ⑪ grundigt for at undgå skader og utætheder.
6. Montér sugefoden ⑦ igen i omvendt rækkefølge.

En beskadiget tætning skal udskiftes.

Kun GARDENA Service må udskifte et beskadiget hjul af sikkerhedsårsager.

Hvis sensoren konstaterer en fejl, viser sensoren dette med et lyssignal. Først blinker alle LED-lamper, dernæst blinker en enkelt LED-lampe, og herefter på skift. Den enkelte blinkende LED-lampe viser den pågældende fejl.

I tabellen nedenfor finder du de foranstaltninger, der skal udføres, for at udbedre fejlen.

Kvitter fejlen ved at afbryde pumpen fra el-nettet.

Problem	Mulig årsag	Afhjælpning
Pumpe kører, men pumper ikke vand	Lav vandstand og fyldt slange med monteret kontraventil.	→ Fjern kontraventilen, eller tøm slangen manuelt.
	Luft kan ikke slippe ud, fordi trykledningen er lukket. (Evt. bøjet trykslange).	→ Åbn trykledningen. (f. eks. lukkeventil, leveringsenheder).
	Luftboble i sugefoden.	→ Vent ca. 60 sekunder, indtil pumpen er udluftet automatisk (evt. fra- / tilkobl).
Blinkende LED-lampe 1	Indsugningsåbningen er tilstoppet.	→ Rengør indsugningsåbningen med en vandstråle.
	Slange er tilstoppet.	→ Fjern tilstopningen i slangen.
	Vandstand ved ibrugtagning under minimumsniveau.	→ Neddyk pumpen dybere.
Blinkende LED-lampe 5	Sensor er tilsmudset.	→ Rens sensoren.
Blinkende LED-lampe 7	Tiden er overskredet.	→ Stil pumpen i vandet inden for nedtællingen.
Blinkende LED-lampe 9	Hjulet er blokeret.	→ Rengør sugefoden og hjulet.
Pumpen starter ikke eller den standser pludseligt i drift	Den termiske overbelastningsbeskyttelse har frakoblet pumpen på grund af overophedning.	→ Rengør indsugningsåbningen. Overhold den maksimale medietemperatur (35 °C).
	Pumpe uden strøm.	→ Kontrollér sikringerne og de elektriske stikforbindelser.
	RCD-kontakten er udløst (fejlstrom).	→ Afbryd pumpen fra strømforsyningen, og kontakt GARDENA Service.
Pumpen kører, men pumpeydelsen falder pludseligt	Indsugningsåbningen er tilstoppet.	→ Rengør indsugningsåbningen med en vandstråle.
	Slange er tilstoppet.	→ Fjern tilstopningen i slangen.
Pumpe starter og stopper flere gange efter hinanden	Vand strømmer tilbage ud af slangen.	→ Vælg det næst højeste tilkoblingspunkt, og isæt kontraventilen.
Pumpe starter ikke ved aktiveret sensorfelt [Ⓢ]	Sensorfelt [Ⓢ] blev aktiveret flere gange inden for kort tid, og pumpen er på pause.	→ Afvent pausen. Vælg det næst højeste tilkoblingspunkt, og isæt kontraventilen.

**BEMÆRK:**

Henvend dig til dit GARDENA Servicecenter i tilfælde af andre fejl. Reparationer må kun udføres af GARDENA Servicecentre eller af forhandlere, som er autoriseret af GARDENA.

7. TEKNISKE DATA

Dykpumpe	Enhed	Værdi (Varenr. 9034)	Værdi (Varenr. 9036)	Værdi (Varenr. 9044)
Nominal styrke	W	450	750	750
Netspænding	V (AC)	230	230	230
Netfrekvens	Hz	50	50	50
Maks. transportmængde	l/h	11.000	17.000	20.000
Maks. tryk/ maks. leveringshøjde	bar/ m	0,7 / 7,0	0,9 / 9,0	0,9 / 9,0
Maks. nedsænkingsdybde	m	7	7	7

Dykpumpe	Enhed	Værdi (Varenr. 9034)	Værdi (Varenr. 9036)	Værdi (Varenr. 9044)
Min./maks. tændehøjde	mm	5 / 207	5 / 207	42 / 242
Min./maks. slukkehøjde	mm	1 / 170	1 / 170	35 / 205
Restvandshøjde	mm	1	1	35
Tilsmudset vand med maks. partikeldiameter (* Fladudsugning)	mm	1* / 5	1* / 5	35
Mindste vandstand ved idriftsættelse (ca.)	mm	5	5	42
Tilslutningsledning	m	10 (H05RN-F)	10 (H05RN-F)	10 (H07RN-F)
Vægt uden ledning (ca.)	kg	4,0	4,7	5,0
Tilslutningsgevind vandudløb	Tomme	G 1 1/2"	G 1 1/2"	G 1 1/2"
Tilslutningsmuligheder	Tomme	1" / 1 1/4" / 1 1/2" / G 1"	1 1/4" / 1 1/2" / 2"	1 1/4" / 1 1/2" / 2"
Maks. medietemperatur	°C	35	35	35

Bemærk: Tænde-/slukkehøjderne samt minimumvandstanden ve blev beregnet uden højdeforskelle, der skal overvindes. Ved transporthøjder fra ca. 1 m opstår der dels længere sugetider på op til 1 minut eller højere minimumvandstande på op til +5 cm.

* Ved fødder, der er klappet indad, er værdierne 4 mm højere.

8. TILBEHØR/RESERVEDELE

GARDENA Fladslangesæt	10 m 38 mm (1 1/2")-slange med slangeklemme.	Varenr. 5005
GARDENA Slangespændebånd	Til 25 mm (1")-slanger via tilslutningsnippelen.	Varenr. 7193
GARDENA Slangespændebånd	Til 32 mm (1 1/4")-slanger via tilslutningsnippelen.	Varenr. 7194
GARDENA Slangespændebånd	Til 38 mm (1 1/2")-slanger via tilslutningsnippelen.	Varenr. 7195
GARDENA Slangespændebånd	Til 51 mm (2")-slanger via tilslutningsnippelen.	Varenr. 7196
GARDENA Pumpetilslutnings sæt	Til 19 mm (3/4")-slanger via GARDENA koblingssystemet.	Varenr. 1752

9. GARANTI/SERVICE

9.1 Produktregistrering:

Registrer dit produkt på gardena.com/registration.

9.2 Service:

Du kan finde de aktuelle kontaktoplysninger for vores tjeneste på bagsiden og online:

- Danmark:
<https://www.gardena.com/dk/support/support/kontakt/>
- Island:
<https://www.gardena.com/int/support/advice/contact/>

10. BORTSKAFFELSE

10.1 Bortskaffelse af pumpen:

(iht. direktiv 2012/19/EU)



Produktet må ikke bortskaffes via normalt husholdningsaffald. Det skal bortskaffes iht. de gældende lokale miljøforskrifter.

VIGTIGT!

→ Bring produktet hen til en miljøstation i nærheden.

GARDENA Puhtaan veden uoppopumppu 11000 AS CLEAR tuotenro 9034/17000 AS CLEAR tuotenro 9036/Likaveden uoppopumppu 20000 AS DIRT tuotenro 9044

fi

1. TURVAOHJEET	54
2. KOKOONPANO	56
3. KÄYTTÖ	57
4. HUOLTO	58
5. SÄILYTYS	59
6. VIKOJEN KORJAUS	59
7. TEKNISET TIEDOT	60
8. LISÄVARUSTEET/VARAOSAT	61
9. TAKUU/HUOLTOPALVELU	61
10. HÄVITTÄMINEN	61

Alkuperäisohjeen käännös.



Tätä tuotetta saavat käyttää yli 8-vuotiaat lapset sekä henkilöt, joilla on alentunut fyysinen, aistinvarainen tai psyykinen toimintakyky tai puutteelliset tiedot, kun heitä tällöin valvotaan tai kun he ovat saaneet tuotteen turvallista käyttöä koskevat ohjeet ja ymmärtävät käyttöön liittyvät vaarat. Lapset eivät saa leikkiä tuotteen kanssa. Lapset eivät saa ilman valvontaa tehdä laitteen puhdistusta eikä käyttäjän tehtäviin kuuluvaa huoltoa. Suosittelemme, että tuotetta käyttävät vasta yli 16-vuotiaat.

Määraysten mukainen käyttö:

GARDENA-Uppopumppu on tarkoitettu tulvavesien vedenpoistoon sekä myös säiliöiden tyhjentämiseen, pumppaukseen toiseen säiliöön, vedenottoon lähteistä ja kaivoista, veneiden ja huivialusten vedenpoistoon sekä ajallisesti rajoitettuun veden kaasuttamiseen ja kiertämiseen ja klooria ja pesuaineita sisältävän veden pumppaukseen yksityisissä kodin ja harrastuspuutarhoissa.

Kuljetettavat nesteet:

GARDENA- uoppopumppulla saa kuljettaa ainoastaan vettä.

Pumppu on kokonaan upotettavissa (vedenpitävästi koteloitu) ja se upotetaan veteen (maks. upotussyvyys katso 7. TEKNISET TIEDOT).

Tuote soveltuu seuraavien nesteiden pumppaukseen:

- **Puhtaan veden uoppopumppu:** puhdas tai hieman likaantunut vesi, jonka suurin sallittu raekoko on 5 mm.
- **Likaveden uoppopumppu:** likaantunut vesi, jonka suurin sallittu raekoko on 35 mm.

Tuote ei sovellu pitkäaikaiseen käyttöön (jatkuva kierrätyskäyttö).



VAARA! Henkilövammat!

Pumppauksessa kiellettyjä nesteitä ovat suolavesi, syövyttävät nesteet, helposti syttyvät tai räjähdysalttiit aineet (esim. bensiini, raakaöljy, nitro-tinneri), öljyt, polttoöljyt ja elintarvikkeet.

1. TURVAOHJEET

TÄRKEÄÄ!

Lue käyttöohje huolellisesti ja säilytä se myöhempiä tarvetta varten.

Tuotteessa olevat merkit:



Lue käyttöohje.

Yleiset turvaohjeet

Sähköturvallisuus



VAARA! Sähköisku!

Loukkaantumisvaara sähköiskusta.

→ Virta on syötettävä tuotteeseen vikavirtasuojajärjestelmällä (vvsj), jonka nimellinen laukaisuvirta on enintään 30 mA.

→ Ota yhteyttä GARDENA-huoltopalveluun, jos vikavirtasuojajärjestelmä (RCD) on laennut.



VAARA! Loukkaantumisvaara! Loukkaantumisvaara sähkövirrasta.

→ Irrota tuote verkosta ennen huoltotöitä tai osien vaihtamista. Pistorasian on tällöin aina oltava näkymätäisyydellä.

Turvallinen käyttö

Veden lämpötila ei saa olla yli 35 °C.

Pumppua ei saa käyttää, jos vedessä on ihmisiä.

Nesteen liikaantuminen voi johtua voiteluaineiden valumisesta ulos.

Pidä asiattomat henkilöt kaukana vedestä.

Käytä pumppua ainoastaan kulmakappaleella.

Letkun pään on oltava matalammalla kuin korkein kuljetuskorkeus.

Suojakytkin

Lämpösuojakytkin:

Ylikuormituksessa ylikuumenemiselta suojaava, sisäänrakennettu moottorinsuojakytkin kytkee pumpun pois päältä. Pumppu on jälleen käyttövalmis, kun moottori on jäähtynyt riittävästi.

Automaattinen ilmanpoisto

Tämä pumppu on varustettu ilmanpoistovenyttiillä, joka poistaa mahdollisen ilmakuplan pumpusta. Toiminnallisista syistä kotolon sivusta voi valua vähäinen määrä vettä ulos.

Lisänä olevat turvaohjeet

Sähköturvallisuus



VAARA! Sydämenpysähdys!

Tämä tuote tuottaa käytössä sähkömagneettisen kentän. Kenttä voi tietyissä olosuhteissa vaikuttaa aktiivisten tai passiivisten lääkinnällisten implanttien toimintaan. Jotta vakaviin loukkaantumisiin tai kuolemaan johtavien tilanteiden vaara voidaan välttää, lääkinnällistä implanttia käyttävien henkilöiden tulisi ennen tuotteen käyttöä kääntyä lääkärinsä ja implantin valmistajan puoleen.

Johto

Jatkojohtoa käytettäessä sen on vastattava seuraavan taulukon vähimmäishalkaisijoita:

Jännite	Johdon pituus	Halkaisija
230 – 240 V/50 Hz	Enintään 20 m	1,5 mm ²
230 – 240 V/50 Hz	20 – 50 m	2,5 mm ²



VAARA! Sähköisku!

Jos pistoke on kerran leikattu irti, saattaa kosteus tunkeutua johtoa pitkin sähköosiin ja aiheuttaa oikosulun.

→ Älä missään tapauksessa leikkaa johtoa poikki (esim. seinän läpivientiä varten).

→ Älä vedä pistoketta irti pistorasiasta johdosta kiinni pitäen vaan itse pistokkeesta.

→ Jos tuotteen verkkoliitäntäjohto vaurioituu, se on annettava valmistajan tai sen asiakaspalvelun tai vastaavan valtuutetun henkilön vaihdettavaksi vaaratilanteiden välttämiseksi.

Verkkopistotulpan ja liitäntöjen tulee olla suojattuja roiskevedeltä.

Varmistu siitä, että sähköpistollitännät ovat turvallisella alueella, johon ei vesi ja kosteus pääse.

Suojaaj verkkopistotulppa ja verkkoliitäntäkaapeli kuumuudelta, öljyltä ja teräviltä reunoilta.

Noudata verkkojännitteen arvoja. Tyypikilven tietoja tulee vastata sähköverkon arvoja.

Uima-altaassa oleskellessa tai veden pintaa kosketettaessa pumpun verkkopistokkeen on ehdottomasti oltava irti.

Verkkoliitäntäkaapelia ei saa käyttää pumpun kiinnittämiseen tai kuljettamiseen.

Käytä köyttä pumpun nostamiseen/kiinnittämiseen.

Tarkista verkkokaapeli säännöllisesti.

Tarkasta pumppu (varsinkin verkkoliitäntäjohto ja verkkopistotulppa) silmämääräisesti aina ennen käyttöä.

Viallista pumppua ei saa käyttää. Vikatapauksessa anna pumppu ehdottomasti GARDENA-huoltopalvelun tarkastettavaksi.

Asennusohje: Ruuvaa kaikki ruuvit jälleen käsiuukaan.

Varmista huollon jälkeen ennen käytön aloittamista, että kaikki osat on kiinnitetty paikoilleen.

Kun pumppujamme käytetään generaattorin kanssa, on huomioitava generaattorin valmistajan varoitukset.



Henkilökohtainen turvallisuus

VAARA! Tukehtumisvaara!

Pienet osat voidaan niellä helposti. Muovipussin vuoksi pienten lasten tukehtumisvaara. Pidä pienet lapset kaukana kokoamisen aikana.

Noudata pumpun ominaisuuksissa ilmoitettua vähimmäisvedensyvyyttä.

Älä käytä pumppua kauempaa kuin 10 minuuttia painepuolen ollessa suljettuna.

Hiekka ja muuta hankaavat aineet lisäävät pumpun kulumista ja vähentävät sen tehoa.

Tunnistinkenttiin saa tehdä asetuksia ainoastaan veden ulkopuolella.

Letkua ei saa irrottaa käytön aikana.

Anna pumpun jäähtyä ennen kuin alat poistaa vikoja.

2. KOKOONPANO



VAARA! Henkilövammat!

Loukkaantumisvaara, jos tuote käynnistyy tahattomasti.

→ Irrota tuote sähkönjakelusta ennen kuin asennat tuotteen.

Liitosnipan liitännämahdollisuudet [kuva A1]:

Letku voidaan kiinnittää liitosnipan ④ kanssa letkujen erikoisiin läpimitoihin tai GARDENA-kytkentäjärjestelmään.

Suuri letkun läpimita	Irrota liitin kohdasta ③ [kuva A2]
GARDENA-KytKentäjärjestelmä/ Tuoteno 9036/9044: Keskikokoinen letkun läpimita	Irrota liitin kohdasta ⑥ [kuva A3]
Pieni letkun läpimita	Älä irrota liitintä [kuva A4]

Jos käytetään letkua suurimmalla läpimitalla, pumpun siirtoteho on suurin mahdollinen.

Pumppu	Tuoteno 9034	Tuoteno 9036 Tuoteno 9044
Pieni letkun läpimita	25 mm (1")	32 mm (1 1/4")
Tuoteno GARDENA Letkunkiristin	Tuoteno 7193	Tuoteno 7194
Keskikokoinen letkun läpimita	GARDENA-KytKentäjärjestelmä G 1" 32 mm (1 1/4")*	38 mm (1 1/2")
Tuoteno GARDENA Letkunkiristin	Tuoteno 7194	Tuoteno 7195
Suuri letkun läpimita	38 mm (1 1/2")	51 mm (2")
Tuoteno GARDENA Letkunkiristin	Tuoteno 7195	Tuoteno 7196

Jos käytetään letkua mitoilla 38 mm (1 1/2"), suosittelemme käyttöön **GARDENAn litteää letkusarjaa tuoteno 5005**, 10 m letkulla ja letkunkiristimellä.

* Tuoteno 9034 mukana toimitetaan ylimääräinen liitosnipa ④ 1 1/4"-letkuille.

Letkun kiinnittäminen liitosnipan kautta:

1. Suurta letkun läpimitaa käytettäessä irrota liitosnipa ④ kohdassa ③.
2. Vain tuotenumeroille 9036/9044: Keskikokoista letkun läpimitaa käytettäessä irrota liitosnipa ④ kohdassa ⑥.
3. Työnnä letku liitosnipaan ④.
4. Kiinnitä letku esim. **GARDENA-letkunkiristimellä** liitosnipaan ④.

Letkun kiinnittäminen GARDENA-kytkentäjärjestelmällä:

Mallissa **17000 AS CLEAR/20000 AS DIRT** (tuoteno 9036/9044) letkua ei voida kiinnittää liitosnippaan ④ GARDENA-kytkentäjärjestelmään.

GARDENAn liitännäjärjestelmään voidaan kiinnittää 19 mm (3/4")/15 mm (5/8") ja 13 mm (1/2") letkut.

Emme suosittele läpimitaltaan alle 25 mm:n (1") letkujen käyttöä, koska tämä johtaa kuljetusmäärän tehon huomattavaan heikkenemiseen.

Letkun halkaisija	Pumpun liitännä	Tuoteno
13 mm (1/2")	GARDENA Pumppuliitäntä-sarja	Tuoteno 1750
15 mm (5/8")	GARDENA Pumppuliitäntä-sarja	Tuoteno 1750
19 mm (3/4")	GARDENA Pumppuliitäntä-sarja	Tuoteno 1752

1. Irrota liitosnipa ④ kohdasta ⑥.
2. Kiinnitä letku vastaavalla GARDENA-kytkentäjärjestelmällä liitosnipaan ④.

Pumpun liitännän asennus [kuva A5]:



VAARA! Henkilövammat!

Pyörän aiheuttamat viiltohaavat.

→ Käytä pumppua ainoastaan kulmakappaleella.

Kulmakappaleen ① lukitusten ② avulla letku on helppo kiinnittää ja irrottaa.

Tuotenumeroiden 9034/9036 mallien mukana toimitetaan takaiskuventtiili, joka estää veden takaisinvirtaamisen letkussa. Korkein kuljetuskorkeus saavutetaan vain ilman takaiskuventtiiliä.

Jos odotetaan vain pientä takaisinvirtausmäärää, esim. matalalle asennetussa letkussa, suosittelemme venttiilin jättämistä pois parempaa kuljetus- ja imutehoa varten.

1. Vain malleille tuotenumeroilla 9034/9036: Aseta takaiskuventtiili ⑤ pumppuun. Huomioi asennussuunta.
2. Ruuvaa kulmakappale ① pumppuun myötäpäivään vasteeseen asti. (Jos letku on tarkoitettu asentaa vaakasuoraan, kulmakappaleta ① voidaan kääntää jälleen puoli kierrosta löysemmäksi. Takaiskuventtiiliä käytettäessä vaaditaan suurempaa voiman käyttöä.)
3. Ruuvaa liitoskappale ③ liitosnipaan ④.
4. Paina letkun liitosnipa ④ vasteeseen asti kulmakappaleeseen ①, kunnes se kiinnittyy kuuluvasti ja näkyvästi. *Letku on liitetty varmasti pumppuun.*

3. KÄYTTÖ



VAARA! Henkilövammat!

Loukkaantumisvaara, jos tuote käynnistyy tahattomasti.

→ Irrota tuote sähkönjakelusta ennen kuin liität tuotteen, säädät sitä tai kuljetat sitä.

Veden pumppaus:

Jos pumppua ei voida laskea kahvalla, pumppu on lasketava köyden avulla. Kiinnitä köysi sille tarkoitettuihin renkaisiin ja solmi se kiinni. Vähimmäisupotussyvyys käyttöön-otossa katso 7. TEKNISET TIEDOT.

Pumppu on pystytettävä niin, että imujan tuloaukkoja ei estetä epäpuhtauksilla kokonaan tai osittain.

Lammessa pumppu tulisi asettaa esim. tiiliskiven päälle.

Käyttöön ottaessa, jos imutoiminnot suoritetaan veden vähimmäistason läheisyydessä, imutoiminto voi kestää kauemmin.

- Upota pumppu veden alle.
- Yhdistä pumppu sähkönjakeluun.
Tunnistimen alustus suoritetaan ja näytetään valoketjulla.

Automaattikäyttö [kuva O1]:

Automaattikäyttö kytkee pumpan automaattisesti päälle, kun vedenkorkeus saavuttaa kytkentäkorkeuden ja sammuu automaattisesti, kun vedenkorkeus saavuttaa katkaisukorkeuden.

Tunnistinkenttien kytkentä-/katkaisukorkeudet:

Tunnistimessa on yhdeksän tunnistinkenttää (S1) – (S9) alhaalta ylös), jotka sijaitsevat ledien oikealla puolella.

Tunnistinkentät sijaitsevat noin 1 cm korkeudella (tunnistinkenttien välillä ei tunnisteta somea tai muuttunutta vedenkorkeutta).

Tunnistinkenttä	(S1)	(S2)	(S3)	(S4)	(S5)	(S6)	(S7)	(S8)	(S9)
Tuoteno 9034/ 9036 Kytkentä- korkeus [mm]	5	19	34	53	77	105	136	170	207
Tuoteno 9044 Kytkentäkorkeus [mm]	42	54	69	88	112	140	171	205	242

Tuoteno 9034/9036: Jalkojen ollessa käännettynä sisään ovat aina 4 mm korkeampia.

Pumpan päälle kytkemisen jälkeen kaikki 9 lediä sytyvät peräkkäin.

Pumppu käynnistyy tehdasasetuksilla automaattitilassa kytkentäkorkeudella tunnistinkentässä (S4) ja sammuu katkaisukorkeudella tunnistinkentässä (S1).

Kytkentä- ja katkaisukorkeuksien asetus [kuva O1]:

Tunnistinkentät voidaan säätää ainoastaan vedestä poistettuna.

Kun pumppu on otettu vedestä, tunnistin tulisi kuivattaa ohjelmointia varten.

Ylempi tunnistinkenttä on aina kytkentäkorkeus, alempi tunnistinkenttä aina katkaisukorkeus.

Paina tunnistinkenttiä niin kauan, kunnes syötöt vahvistetaan kaikkien ledien lyhyellä kaksoisvilkkumuksella.

- Pidä tunnistinkenttää (S9) painettuna, kunnes kaikkien ledien kaksoisvilkkuminen on vahvistanut syötön.
Ajankohtaisesti säädetyt kytkentä- ja katkaisukorkeudet näytetään lyhyesti. Tämän jälkeen palavat kaikki tunnistinkentät.
- Paina haluttua ylempää tunnistinkenttää kytkentäkorkeuden asettamiseksi.
Valitun tunnistinkentän ledi sammuu.
- Paina haluttua alempaa tunnistinkenttää katkaisukorkeuden asettamiseksi.
Valitun tunnistinkentän ledi sammuu. Asetetut kytkentä- ja katkaisukorkeudet otetaan käyttöön ja näytetään 3 sekunnin kuluttua.

Automaattinen puhtaan veden imu erittäin matalille vedenkorkeuksille:

Tunnistinkenttä (S1) voidaan valita sekä kytkentä- että katkaisukorkeudeksi.

Jos tunnistinkenttä (S1) tunnistaa vettä vielä 10 minuutin sisällä pumpan käynnistytksen jälkeen, pumppu kytkeytyy pois päältä kuivakäynnin aiheuttaman vaurioitumisen estämiseksi.

Pumppu käynnistyy kuitenkin, jos tunnistinkenttä (S1) tunnistaa veden. Tässä tapauksessa tunnistin tulisi puhdistaa, jotta taataan vedenkorkeuden tarkka tunnistaminen.

Tunnistinkentän (S1) aktivoituminen letkusta takaisin virtaavan veden vuoksi monta kertaa lyhyen ajan sisällä aiheuttaa 10 minuutin tauon.

Jos veden taso saavuttaa tunnistinkentän (S1), pumppu kytkeytyy automaattisesti päälle myös 10 minuutin tauon aikana. Jos tämä toistuu useammin, valitse kytkentäpisteeksi seuraava tunnistinkenttä.

Nopean imun takaamiseksi pumppu kytkeytyy ilmanpoiston vuoksi lyhyesti pois päältä tunnistinkentässä (S1) – tunnistinkentässä (S9). Pumppu kytkeytyy yhden kerran noin 20 sekunnin käytön jälkeen pois päältä noin 2 sekunniksi ja sen jälkeen taas uudelleen päälle.

Kytkentä- ja katkaisukorkeuksien näyttö:

→ Pidä tunnistinkenttää (S9) painettuna, kunnes kaikkien ledien kaksoisvilkkuminen on vahvistanut syötön.

Ajankohtaisesti asetetut kytkentä- ja katkaisukorkeudet näytetään.

Veden korkeusseurannan sammuttaminen:



Ledit seuraavat vedenkorkeutta automaattisessa tilassa. Tämä toiminto voidaan deaktivoida.



→ Pidä tunnistinkenttää (S9) alustuksen aikana painettuna, kunnes kaikkien ledien kaksoisvilkkuminen on kuitannut syötön (katso **Veden pumppaus**).

Kytke veden korkeusseuranta jälleen päälle niin, että painat tunnistinkenttää (S9) uudelleen alustuksen aikana, kunnes kaikkien ledien kaksoisvilkkuminen on kuitannut syötön.

Esittelytila:

Esittelytarkoituksiin pumppu voidaan kytkeä esittelytilaan. Tässä tilassa ledit simuloivat vilkkumisjärjestyksellä pumpun toimintoja ja tunnistinkentät reagoivat kosketukseen.



→ Pidä tunnistinkentät  ja  painettuina kytkennän alustamisen tai liitännän jälkeisen itestetustuksen aikana, kunnes kaikkien ledien kaksoisvilkkuminen on kuitannut syötön.

Sammuttaaksesi esittelytilan pidä tunnistinkenttiä  ja  uudelleen painettuina kytkennän alustamisen tai liitännän jälkeisen itestetustuksen aikana, kunnes kaikkien ledien kaksoisvilkkuminen on kuitannut syötön.

Manuaalinen käyttö [kuva O1]:

Manuaalisessa käytössä pumppu käy niin kauan, kunnes pumppu irrotetaan virransyötöstä. Tämä tila soveltuu erityisesti matalaimuun.

Manuaalisessa käytössä tunnistinkentät deaktivoidaan. Pumppu käy niin kauan, kunnes pumppu irrotetaan virransyötöstä tai toinen käyttötila valitaan.

→ Pidä 2 tunnistinkenttää  ja  painettuina, kunnes kaikkien ledien kaksoisvilkkuminen on kuitannut syötön.
Kaikki ledit palavat ja 5 sekunnin sisällä kaikki ledit sammuvat peräkkäin. Pumppu käynnistyy.

Näiden 5 sekunnin aikana pumppu tulisi asettaa veteen. Käynnistys tapahtuu vain, jos pumppu tunnistaa veden. Jos näin ei tapahdu, laskenta toistetaan kolme kertaa.

Jos vaadit enemmän aikaa pumpun laskemiseksi veteen, irrota pumppu sähkönjakelusta. Laskentaa jatketaan taas liitännän jälkeen.



Manuaalinen käyttö pysyy aktiivisena myös virransyötön katkaisemisen jälkeen.

Manuaalisen käytön lopettamiseksi irrota pumppu verkko-irrasta ja ota se vedestä. Yhdistä pumppu jälleen sähkönjakeluun ja pidä tunnistinkenttä  painettuna, kunnes se

kuitataan kaikkien ledien kaksoisvilkkumisella. Automaattitila on jälleen käytössä.



Käyt manuaalista tilaa vain valvonnan alaisena.**Ajallisesti rajoitettu manuaalinen käyttö:**

Ajallisesti rajoitetussa manuaalisessa käytössä tunnistinkentät deaktivoidaan 10 minuutiksi. Pumppu käy tällöin 10 minuuttia ja sammuu tämän jälkeen automaattisesti.

→ Pidä 2 tunnistinkenttää  ja  painettuina, kunnes kaikkien ledien kaksoisvilkkuminen on kuitannut syötön.
Kaikki ledit palavat ja 10 sekunnin sisällä kaikki ledit sammuvat peräkkäin. Pumppu käynnistyy.

10 minuutin jälkeen pumppu siirtyy automaattisesti jälleen automaattikäyttöön.

Virransyötön katkaisemisen jälkeen pumppu siirtyy jälleen automaattisesti automaattikäyttöön.

Automaattikäytön kytkemiseksi jälleen päälle pidä 2 tunnistinkenttää  ja  samanaikaisesti jälleen painettuina, kunnes kaikkien ledien kaksoisvilkkuminen on kuitannut syötön.

Matalaimu/normaalikäyttö (vain puhtaan veden uppopumpuille) [kuva O2]:**Normaalikäyttö:**

Suosittelua käyttötila pumpun maksimitehoa ja maks. 5 mm raekokoa varten, erityisesti automaattitilassa.

→ Käännä 3 käännettävää jalkaa  sisään.

Matalaimu:

Noin 1 mm loppuvedenkorkeus saavutetaan vain matalaimun manuaalisessa käytössä. Huomioi, että tässä tilassa kuljetus- ja imuteho on rajoitettua.

→ Käännä 3 käännettävää jalkaa  ulos.

4. HUOLTO

**VAARA! Henkilövammat!**

Loukkaantumisvaara, jos tuote käynnistyy tahattomasti.

→ Irrota tuote sähkönjakelusta ennen kuin huollat sitä.

Pumpun puhdistus:**VAARA! Henkilövammat!**

Loukkaantumisvaara ja tuotteen vaurioitumisriski.

→ Älä puhdista tuotetta vesisuihkulla (varsinkaan painepesurin vesisuihkulla).

→ Älä puhdista kemikaaleilla, bensiinillä tai liuotainaineilla. Tämä voi tuhota tärkeitä muoviosia.

→ Puhdista pumpun pinta kostealla liinalla.

Pumpun huuhtelu:

Pumppu on läpihuuhdeltava, jos sillä on pumpattu kloori- ja pesuainepitoista tai voimakkaasti likaantunutta vettä.

1. Pumppaa haaleaa vettä (enintään 35 °C), johon on mahdollisesti lisätty mietoa puhdistusainetta (esim. astianpesuainetta), kunnes pumpattu vesi on kirkasta.
2. Hävitä loppujäämät jätelain ohjesääntöjen mukaisesti.

5. SÄILYTYS

Käytöstä poistaminen:

Pumppu ei ole suojattu jäätymiseltä!

Tuote on säilytettävä lasten ulottumattomissa.

1. Irrota pumppu sähkönjakelusta.
2. Käännä pumppu ylösalaisin, kunnes vettä ei enää tule ulos.
3. Puhdista pumppu (katso 4. HUOLTO).
4. Säilytä pumppua kuivassa, suljetussa ja pakkaselta suojatussa paikassa.

6. VIKOJEN KORJAUS



VAARA! Henkilövammat!

Loukkaantumisvaara, jos tuote käynnistyy tahattomasti.

→ Irrota tuote sähkönjakelusta ennen kuin korjaat tuotteen vikoja.

Imujalan ja pyörän puhdistus [kuva T1]:

1. Vain tuotenumeralle 9044: Ruuvaa 5 ristikantaruuvia ⑨ irti ja poista kansi ⑩.
2. Ruuvaa 4 ristikantaruuvia ⑥ irti.
3. Vedä imujalka ⑦ irti pumpusta.
4. Puhdista imujalka ⑦ ja pyörä ⑧ (näiden huoltotöiden suorittaminen ei aiheuta takuun raukeamista).

5. Puhdista tiiviste ⑪ huolellisesti vaurioiden ja vuotojen välttämiseksi.
6. Asenna imujalka ⑦ jälleen paikoilleen päinvastaisessa järjestyksessä.

Vaurioitunut tiiviste on vaihdettava.

Turvallisuussyistä vaurioituneen pyörän saa vaihtaa ainoastaan GARDENA-huoltopalvelu.

Jos tunnistin tunnistaa virheen, tunnistin ilmoittaa sen merkivalolla. Ensin kaikki LED-valot vilkkuvat, jonka jälkeen LED-valot vilkkuvat yksittäin peräkkäin ja sen jälkeen vuorotellen. Yksittäin vilkkuva LED-valo ilmoittaa kyseisen virheen. Alla olevasta taulukosta löydät toimenpiteet virheen korjaamiseksi.

Virhe on korjattava ja sen jälkeen pumppu irrotettava verkkovirrasta.

Ongelma	Mahdollinen syy	Korjaus
Pumppu käy, mutta se ei pumpppaa vettä	Matala vedentaso ja täytetty letku asennetulla takaiskuventtiilillä.	→ Poista takaiskuventtiili tai tyhjennä letku käsin.
	Ilma ei pääse poistumaan, koska paineletku on suljettuna. (Mahd. taittunut paineletku).	→ Avaa painejohto (esim. sulkuventtiili, levityslaitteet).
	Ilmalukko imukotelossa.	→ Odota noin 60 sekuntia, kunnes pumppu on suorittanut itsestään ilmanpoiston (tarvittaessa kytke virta pois päältä/jälleen päälle).
Vilkkuva LED 1	Imuaukko on tukkeutunut.	→ Puhdista imuaukko vesisuihkulla.
	Letku on tukkeutunut.	→ Poista letkun tukkeuma.
	Vedenpinta käyttöönnotossa alle minimitason.	→ Upota pumppu syvemmälle.
Vilkkuva LED 5	Tunnistin on likainen.	→ Puhdista tunnistin.
Vilkkuva LED 7	Aika on ylittynyt.	→ Aseta pumppu veteen laskennan aikana.
Vilkkuva LED 9	Pyörä on jumissa.	→ Puhdista imujalka ja pyörä.
Pumppu ei käynnisty tai pysähtyy äkisti käytön aikana	Lämpösuojakytkin on kytkenyt pumpun pois päältä ylikuumentumisen vuoksi.	→ Puhdista imuaukko. Ota huomioon veden korkein lämpötila (35 °C).
	Pumppu ilman virtaa.	→ Tarkasta sulakkeet ja sähköiset pistoliittimet.
	Vikavirtasuojakytkin on lauennut.	→ Irrota pumppu sähkönjakelusta ja käännä GARDENA-huoltopalvelun puoleen.

Ongelma	Mahdollinen syy	Korjaus
Pumppu käy, mutta siirtoteho pienenee äkisti	Imuaukko on tukkeutunut.	→ Puhdista imuaukko vesisuihkulla.
	Letku on tukkeutunut.	→ Poista letkun tukkeuma.
Pumppu käynnistyy ja pysähtyy useamman kerran peräkkäin	Takaisin valuva vesi letkusta.	→ Valitse seuraavaksi korkeampi kytkentäpiste ja ota takaiskuventtiili käyttöön.
Pumppu ei käynnisty aktivoitulla tunnistinkentällä ^(S)	Tunnistinkenttä ^(S) aktivoitiin lyhyen ajan sisällä useamman kerran ja pumppu on nyt tauolla.	→ Odota, kunnes tauko on ohi. Valitse seuraavaksi korkeampi kytkentäpiste ja ota takaiskuventtiili käyttöön.

fi

**HUOMAUTUS:**

Käännä muissa häiriötapauksissa GARDENA-huoltopalvelun puoleen. Korjaukset saa suorittaa ainoastaan GARDENA-huoltopalvelu tai GARDENAN valtuuttamat erikoisliikkeet.

7. TEKNISET TIEDOT

Uppopumppu	Yksikkö	Arvo (tuotenumro 9034)	Arvo (tuotenumro 9036)	Arvo (tuotenumro 9044)
Nimellisteho	W	450	750	750
Verkkojännite	V (AC)	230	230	230
Verkkotaajuus	Hz	50	50	50
Maksimituotto	l/h	11.000	17.000	20.000
Maksimipaine/ maksiminostokorkeus	bar/ m	0,7 / 7,0	0,9 / 9,0	0,9 / 9,0
Maks. upotussyvyys	m	7	7	7
Min./maks. kytkentäkorkeus	mm	5 / 207	5 / 207	42 / 242
Min./maks. katkaisukorkeus	mm	1 / 170	1 / 170	35 / 205
Loppuveden korkeus	mm	1	1	35
Likaantunut vesi suurimmalla sallitulla raekoolla (* Matalaimu)	mm	1* / 5	1* / 5	35
Vähimmäissyvyys käyttöön otettaessa (noin)	mm	5	5	42
Liitäntäkaapeli	m	10 (H05RN-F)	10 (H05RN-F)	10 (H07RN-F)
Paino ilman johtoa (noin)	kg	4,0	4,7	5,0
Liitoskierre vedenpoisto	Tuuma	G 1 1/2"	G 1 1/2"	G 1 1/2"
Liitosmahdollisuudet	Tuuma	1" / 1 1/4" / 1 1/2" / G 1"	1 1/4" / 1 1/2" / 2"	1 1/4" / 1 1/2" / 2"
Nesteen maksimilämpötila	°C	35	35	35

Huomautus: Päällekytkentä- ja katkaisukorkeudet sekä veden vähimmäistaso käyttönotossa määritettiin ilman ylitettäviä korkeuseroja. Noin yli 1 metrin kuljetuskorkeuksissa muodostuu osittain pidempiä, jopa 1 minuutin pidempiä imuaikoja tai korkeampia, jopa +5 cm veden vähimmäiskorkeuksia.

* Jalcojen ollessa käännettyinä sisään arvot ovat aina 4 mm korkeampia.

8. LISÄVARUSTEET/VARAOSAT

GARDENA Litteä letkusarja	10 m 38 mm (1 1/2") letku letkunkiristimellä.	tuotenro 5005
GARDENA Letkunkiristin	25 mm (1") letkuille liittimen kautta.	tuotenro 7193
GARDENA Letkunkiristin	32 mm (1 1/4") letkuille liittimen kautta.	tuotenro 7194
GARDENA Letkunkiristin	38 mm (1 1/2") letkuille liittimen kautta.	tuotenro 7195
GARDENA Letkunkiristin	51 mm (2") letkuille liittimen kautta.	tuotenro 7196
GARDENA Pumpuliitäntäsarja	19 mm (3/4") letkuille GARDENA liitäntäjärjestelmän kautta.	tuotenro 1752



9. TAKUU/HUOLTOPALVELU

9.1 Tuotteen rekisteröinti:

Rekisteröi tuotteesi osoitteessa [gardena.com/registration](https://www.gardena.com/registration).

9.2 Huoltopalvelu:

Huoltopalvelumme nykyiset yhteystiedot ovat takasivulla ja verkossa:

- Suomi:
<https://www.gardena.com/fi/tukipalvelut/oppaat/palaute/>

10. HÄVITTÄMINEN

10.1 Pumpun hävittäminen:

(direktiivin 2012/19/EU mukaan)



Tuotetta ei saa hävittää tavallisen kotitalousjätteen mukana. Se on hävitettävä voimassa olevien paikallisten ympäristönsuojelumääräysten mukaisesti.

TÄRKEÄÄ!

→ Hävitä tuote paikallisen kierrätyskeskuksen kautta.

GARDENA Nedsenkbar rentvannspumpe 11000 AS CLEAR art. 9034/17000 AS CLEAR art. 9036/ Nedsenkbar skittenvannspumpe 20000 AS DIRT art. 9044

no

1. SIKKERHETSANVISNINGER	62
2. MONTASJE	63
3. BETJENING	64
4. VEDLIKEHOLD	66
5. LAGRING	66
6. UTBEDRE FEIL	67
7. TEKNISKE DATA	68
8. TILBEHØR/RESERVEDELER	68
9. GARANTI/SERVICE	69
10. AVHENDING	69

Øversettelse av de originale instruksjonene.



Dette produktet kan brukes av barn fra og med 8 år og personer med reduserte fysiske, sensoriske eller mentale evner, såfremt de er under tilsyn eller er blitt undervist om sikker bruk av produktet og forstår farene som resulterer av dette. Barn skal ikke leke med produktet. Rengjøring og brukervedlikehold skal ikke utføres av barn uten tilsyn. Vi anbefaler bruk av produktet først for ungdommer fra og med 16 år.

Riktig anvendelse:

GARDENA Nedsenkbar pumpe er tenkt til bruk for drenering ved oversvømmelser, men også for ut-/ompumping av beholdere, vannuttak fra brønner og sjakter, drenering av båter og yachter samt til tidsbegrenset lufting og sirkulering av vann og til pumping av klor- og vaskemiddelholdig vann i private hager og hobbyhager.

Væsker som kan pumpes:

GARDENA nedsenkbar pumpe skal kun brukes til å pumpe vann.

Pumpen er fullstendig nedsenkbar (vanntett kapsling) og senkes ned i vannet (maks. nedsenkingsdybde se 7. TEKNISKE DATA).

Produktet egner seg til å pumpe følgende væsker:

- **Nedsenkbar rentvannspumpe:** rent til lett skittent vann med en maks. korndiameter på 5 mm.
- **Nedsenkbar skittenvannspumpe:** skittent vann med en maks. korndiameter på: 35 mm.

Produktet er ikke egnet til drift over lang tid (kontinuerlig sirkulasjon).



FARE! Personskader!

Det må ikke pumpes saltvann, etsende, lett brennbare eller eksplosive stoffer (f.eks. bensin, parafin, nitrofortynner), olje, fyringsolje og næringsmidler.

1. SIKKERHETSANVISNINGER

VIKTIG!

Les nøye gjennom bruksanvisningen og oppbevar denne til senere bruk.

Symboler på produktet:



Les bruksanvisningen.

Generelle sikkerhetsanvisninger

Elektrisk sikkerhet



FARE! Strømstøt!

Fare for personskade på grunn av strømstøt.

→ Produktet må forsynes med strøm via en FI-bryter (RCD) med en nominell utløsningsstrøm på maks. 30 mA.

→ Ta kontakt med GARDENA service dersom jordfeilbryteren (RCD) utløses.



FARE! Fare for personskade!

Fare for personskade på grunn av elektrisk strøm.

→ Separer produktet fra nettet før du gjennomfører vedlikeholdsarbeid eller skifter ut deler. Stikkontakten må da befinne seg innenfor synsområdet.

Sikker drift

Vanntemperaturen skal ikke overskride 35 °C.

Pumpen må ikke brukes når det er personer i vannet.

Smørstoff som siver ut, kan forurense væsken.

Hold tredjepersoner på avstand fra apparatet.

Bruk pumpen kun med vinkelstykket.

Slangeenden skal være lavere enn maks. løftehøyde.

Vernebryter

Termo-vernebryter:

Ved overbelastning kobler den integrerte termiske start-kontaktoren ut pumpen. Når motoren er tilstrekkelig avkjølt, er pumpen klar til drift igjen.

Automatisk lufting

Denne pumpen er utstyrt med en luftventil som fjerner ev. luftputer i pumpen. Avhengig av funksjon kan det dermed sive ut litt vann under håndtaket. Avhengig av funksjon kan det dermed sive ut litt vann på siden av huset.

Ekstra sikkerhetsanvisninger

Elektrisk sikkerhet



FARE! Hjertestans!

Dette produktet genererer et elektromagnetisk felt under drift. Dette feltet kan under visse betingelser påvirke funksjonen til aktive eller passive medisinske implantater. For å utelukke fare ved situasjoner som kan føre til alvorlige eller dødelige personskader, skal personer med et medisinsk implantat rådføre seg med lege og produsenten av implantatet før bruk av dette produktet.

Kabel

Ved bruk av skjøteledninger må disse ha minste diameterer som er angitt i følgende tabell:

Spenning	Kabellengde	Diameter
230 – 240 V/50 Hz	Opptil 20 m	1,5 mm ²
230 – 240 V/50 Hz	20 – 50 m	2,5 mm ²



FARE! Strømstøt!

Gjennom en avkuttet nettplugg kan fuktighet via nettkabelen trenge inn i det elektriske systemet og forårsake en kortslutning.

- **Nettpluggen må ikke under noen omstendighet kuttes av (f. eks. for veggjenomføring).**
- Trekk pluggen ikke i kabelen men på dekselet ut av stikkkontakten.
- Hvis strømledningen til dette produktet skades, må den skiftes ut av produsenten eller dennes kundeservice

eller en tilsvarende kvalifisert person, slik at den ikke utgjør fare for skader.

Nettstøpsel og koplinger må være beskyttet mot vannsprut.

Forviss deg om at de elektriske pluggforbindelsene er plassert i et flomsikkert område.

Beskytt strømstøpsel og nettilkoblingskabel mot varme, olje og skarpe kanter.

Vær oppmerksom på nettspenningen. Angivelsene på typeskiltet må stemme overens med dataene til strømmettet.

Påse at støpselet til pumpen er trukket ut før noen går ut i svømmebassenget eller berører vannoverflaten.

Nettilkoblingskabelen må ikke brukes til å feste eller transportere pumpen.

For å senke ned eller trekke opp og sikre pumpen må festerepet benyttes.

Kontroller tilslutningskabelen regelmessig.

Kontroller pumpen alltid visuelt før bruk (spesielt nettilkoblingskabel og nettstøpsel).

En pumpe som er skadet må ikke benyttes. La en skadet pumpe i alle fall kontrolleres av GARDENA service.

Monteringsanvisning: Trekk alle skruene til igjen for hånd. Før bruk etter vedlikehold må det kontrolleres at alle deler er skrudd sammen.

Ved bruk av pumpene våre sammen med en generator må du være oppmerksom på advarslene fra produsenten av generatoren.

Personlig sikkerhet



FARE! Fare for kvelning!

Mindre deler kan lett svelges. Plastposer utgjør fare for kvelning for småbarn. Hold småbarn på avstand under monteringen.

Pass på minste vannstand iht. pumpens klassifisering.

Ikke la pumpen gå i mer enn 10 minutter mot lukket trykkside.

Sand og andre slipende stoffer fører til raskere slitasje og effektivtap i pumpen.

Sensorfeltene skal kun betjenes utenfor vann.

Slangen må ikke trekkes av under drift.

La pumpen avkjøles før du utbedrer feilen.

2. MONTASJE



FARE! Personskader!

Fare for skade dersom produktet startes utilsiktet.

- **Produktet skal kobles fra strømforsyningen før det monteres.**

Tilkoblingsmuligheter for koblingsnippelen [fig. A1]:

Med koblingsnippelen ④ kan slangen kobles til forskjellige slangediameterer eller til GARDENA pluggsystemet.

Stor slangediameter Skill fra nippelen ved ① [fig. A2]

GARDENA Pluggsystem/
Art. 9036/9044:
Middels slangediameter Skill fra nippelen ved ② [fig. A3]

Liten slangediameter Ikke skill fra nippelen [fig. A4]

Ved bruk av den største slangediameteren har pumpen maks. transportmengde.

Pumpe	Art. 9034	Art. 9036 Art. 9044
Liten slangediameter	25 mm (1")	32 mm (1 1/4")
Art. GARDENA Slangeklemme	Art. 7193	Art. 7194
Middels slangediameter	GARDENA Pluggsystem G 1"	38 mm (1 1/2")
Art. GARDENA Slangeklemme	32 mm (1 1/4")* Art. 7194	Art. 7195
Stor slangediameter	38 mm (1 1/2")	51 mm (2")
Art. GARDENA Slangeklemme	Art. 7195	Art. 7196

Ved bruk av 38 mm (1 1/2") slangen anbefaler vi **GARDENA flatslange-sett, art. 5005** med 10 m slange og slangeklemme.

* For art. 9034 leveres en ekstra koblingsnippel ④ for 1 1/4"-slanger.

Koble til slange via koblingsnippelen:

- Ved bruk av den store slangediameteren kutter du av koblingsnippelen ④ ved ③.
- Kun for art. 9036/9044: Ved bruk av middels slangediameter kutter du av koblingsnippelen ④ ved ⑥.
- Skyv slangen på koblingsnippelen ④.
- Fest slangen f.eks. med en **GARDENA slangeklemme** på koblingsnippelen ④.

Koble slange til via GARDENA pluggsystemet:

For **17000 AS CLEAR/20000 AS DIRT** (art. 9036/9044) kan slangen ikke kobles til GARDENA pluggsystemet via koblingsnippelen ④.

Med GARDENA slangesystemet kan 19 mm (3/4")-/15 mm (5/8")- og 13 mm (1/2")-slanger tilkoples.

Vi anbefaler å ikke bruke mindre slangediameterer enn 25 mm (1"), fordi dette tydelig vil redusere transportmengden.

Slangediameter	Pumpetilkopling	
13 mm (1/2")	GARDENA Pumpekoplingssett	Art. 1750
15 mm (5/8")	GARDENA Pumpekoplingssett	Art. 1750
19 mm (3/4")	GARDENA Pumpekoplingssett	Art. 1752

- Kutt av koblingsnippelen ④ ved ⑥.
- Koble slangen til koblingsnippelen ④ via GARDENA pluggsystemet.

Montere pumpetilkoplingen [fig. A5]:



FARE! Personskader!

Løpehjulet utgjør fare for kuttskader.

→ Bruk pumpen kun med vinkelstykket.

Via sperren ② på vinkelstykket ① kan du enkelt koble til og løse slangen.

Art. 9034/9036 leveres med en tilbakeslagsventil som hindrer vannet i å renne tilbake gjennom slangen. Maks. løftehøyde oppnås kun uten tilbakeslagsventilen.

Hvis det er å forvente at kun en liten mengde vann renner tilbake, f.eks. når slangen er flatt lagt ut, anbefaler vi å gi avkall på ventilen fordi transport- og innsugingseffekten da er bedre.

- Kun for art. 9034/9036: Sett tilbakeslagsventilen ⑤ inn i pumpen. Vær oppmerksom på monteringsretningen.
- Skru vinkelstykket ① helt inn i pumpen i urviserens retning. (Skal slangen legges horisontalt, kan vinkelstykket ① skrues ut igjen inntil en halv dreining. Ved bruk av tilbakeslagsventilen er økt bruk av makt nødvendig.)
- Skru koblingsstykket ③ inn i koblingsnippelen ④.
- Trykk slangens koblingsnippel ④ helt inn i vinkelstykket ① til den hørbart og synlig smetter på plass. *Slangen er koblet sikkert til pumpen.*

3. BETJENING



FARE! Personskader!

Fare for skade dersom produktet startes utilsiktet.

→ Før du kobler til, stiller inn eller transporterer produktet, må du koble det fra strømforsyningen.

Pumpe vann:

Kan pumpen ikke senkes ned via håndtaket, må den alltid senkes med et tau. Fest tauet ved å trekke det gjennom maljene og knyte det fast. Minimum nedsenkningsdybde ved igangsetting, se 7. TEKNISKE DATA.

Pumpen skal stilles slik at innløpsåpningen på sugefoten hverken helt eller delvis kan blokkeres av smuss.

Ved bruk i en dam bør pumpen stilles på f.eks. en murstein.

Hvis sugeprosessen er nært minimum vannnivå ved igangsetting, kan sugeprosessen ta lenger tid.

- Senk pumpen.
- Koble pumpen til strømforsyningen.
Sensoren initialiseres, dette vises med et løpelys.

Automatisk drift [fig. O1]:

I automatisk drift kobles pumpen automatisk inn når vannstanden når innkoblingshøyde, og automatisk ut når vannstanden når utkoblingshøyde.

Sensorfeltenes inn-/utkoblingshøyder:

Sensoren har ni sensorfelt (S1) til (S9) nedenfra og opp) som befinner seg til høyre for LED-ene.

Sensorfeltene er ca. 1 cm høye (mellom sensorfeltene registreres ingen fingre eller endret vannstand).

Sensorfelt	(S1)	(S2)	(S3)	(S4)	(S5)	(S6)	(S7)	(S8)	(S9)
Art. 9034/9036 Koblingshøyde [mm]	5	19	34	53	77	105	136	170	207
Art. 9044 Koblingshøyde [mm]	42	54	69	88	112	140	171	205	242

Art. 9034/9036: Når føttene er slått inn, er målene 4 mm høyere.

Når pumpen er satt inn, lyser de 9 LED-ene opp i tur og orden.

I fabrikkinnstilling starter pumpen i automatisk drift med innkoblingshøyde sensorfelt (S4) og utkoblingshøyde sensorfelt (S1).

Stille inn inn- og utkoblingshøydene [fig. O1]:

Sensorfeltene kan kun stilles inn utenfor vann.

Når pumpen er tatt ut av vannet, bør sensoren tørkes av for programmering.

Det øvre sensorfeltet er alltid innkoblingshøyden, den nedre alltid utkoblingshøyden.

Aktiver sensorfeltene helt til inntastingene kvitteres ved at alle LED-er kort blinker dobbelt.

- Hold sensorfeltet (S1) trykket helt til alle LED-ene har blinket dobbelt som kvittering av inntastingen.
Aktuelt innstilte inn- og utkoblingshøyder vises kort. Deretter lyser alle sensorfelt.
- Trykk på ønsket øvre sensorfelt for innkoblingshøyden.
LED-en for valgt sensorfelt slukkes.
- Trykk på ønsket nedre sensorfelt for utkoblingshøyden.
LED-en for valgt sensorfelt slukkes. Etter tre sekunder overtas og vises de innstilte inn- og utkoblingshøydene.

Automatisk rentvannsavsug for svært lave vannhøyder:

Sensorfelt (S1) skal velges både som inn- og som utkoblingspunkt.

Skulle sensorfelt (S1) fremdeles registrere vann etter 10 minutter, kobles pumpen ut for å forhindre skader som følge av tørrkjøring.

Pumpen starter allikevel hvis sensorfelt (S1) registrerer vann. I dette tilfelle bør sensoren imidlertid rengjøres for å kunne garantere nøyaktig registrering av vannstanden.

Skulle sensorfelt (S1) aktiveres flere ganger i løpet av kort tid på grunn av at vann strømmet tilbake ut av slangen, oppstår det en 10 minutters pause.

Hvis vannivået når sensorfelt (S1), kobles pumpen automatisk inn, også i løpet av den 10 minutters pausen. Skulle dette opptre jevnlig, må du velge neste sensorfelt som innkoblingspunkt.

For å sikre rask innsuging kobles pumpen kort ut ved sensorfelt (S1) – sensorfelt (S9) for lufting. Etter 20 sekunders drift kobles pumpen én gang ut i ca. 2 sekunder og deretter inn igjen.

Vise inn- og utkoblingshøyder:

→ Hold sensorfeltet (S9) trykket helt til alle LED-ene har blinket dobbelt som kvittering av inntastingen.
Aktuelt innstilte inn- og utkoblingshøyder vises.

Slå av vannstandsregistreringen:

I automatisk modus følger LED-ene vannivået. Dette kan deaktiveres.

→ Hold sensorfelt (S8) trykket under initialisering inntil alle LED-ene har blinket dobbelt for å kvittere inntastingen (se **Pumpe vann**).

For å koble inn vannstandsregistreringen igjen holder du sensorfelt (S9) på nytt trykket under initialiseringen inntil alle LED-ene har blinket dobbelt som kvittering av inntastingen.

Demonstrasjonsmodus:

For demonstrasjonsformål kan pumpen settes i demonstrasjonsmodus. I denne modusen simulerer LED-ene pumpens funksjoner via blinkerekkefølge, og sensorfeltene reagerer på berøring.

→ Hold sensorfeltene (S8) og (S9) trykket under initialisering ved innkobling eller under selvtesten etter innplugging, inntil LED-ene har blinket dobbelt som kvittering av inntastingen.

For å slå av demonstrasjonsmodus igjen holder du sensorfeltene (S8) og (S9) på nytt trykket under initialisering ved innkobling eller under selvtesten etter innplugging, inntil LED-ene har blinket dobbelt som kvittering av inntastingen.

Manuell drift [fig. O1]:

I manuell drift går pumpen helt til den kobles fra strømmettet. Denne modusen egner seg spesielt for flat avsugning.

I manuell drift deaktiveres sensorfeltene. Da går pumpen helt til den kobles fra strømmettet eller det velges en annen driftsmodus.

→ Hold de to sensorfeltene (S8) og (S9) trykket inntil alle LED-ene har blinket dobbelt som kvittering av inntastingen.
Alle LED-er lyser, og i løpet av 5 sekunder slukkes alle LED-ene i tur og orden. Pumpen starter.

I løpet av disse fem sekundene skal pumpen settes i vannet. Pumpen starter bare når den registrerer vann. Skulle dette ikke være tilfelle, gjentas nedtellingen inntil tre ganger.

Skulle du trenge mer tid for å sette pumpen i vann, må du koble pumpen fra strømforsyningen. Nedtellingen fortsetter når støpselet settes inn igjen.



Manuell drift er fortsatt aktiv etter at strømtilførselen er koblet fra.

For å avslutte manuell drift kobler du pumpen fra nettet og tar den opp av vannet. Koble pumpen til strømforsyningen igjen og hold sensorfelt (S9) trykket inntil alle LED-er blinker dobbelt som kvittering. Nå er du i automatisk modus igjen.

Manuell modus skal kun brukes under tilsyn.

Tidsbegrenset manuell drift:

I tidsbegrenset manuell drift deaktiveres sensorfeltet i 10 minutter. Pumpen går da i 10 minutter og slås så automatisk av.

→ Hold de to sensorfeltene  og  trykket inntil alle LED-ene har blinket dobbelt som kvittering av inntastingen.

Alle LED-er lyser, og i løpet av 10 sekunder slukkes alle LED-ene i tur og orden. Pumpen starter.

Etter 10 minutter går pumpen automatisk over til automatisk drift igjen.

Etter at pumpen er koblet fra strømtilførselen, går den automatisk over i automatisk drift igjen.

For å koble inn automatisk drift igjen holder du de to sensorfeltene  og  trykket samtidig inntil alle LED-ene har blinket dobbelt som kvittering av inntastingen.

Flat avsugning/normal drift (kun for de nedsenkbare rentvannspumpene) [fig. O2]:

Normal drift:

Anbefalt driftsmodus for maksimal pumpeeffekt og kornerstørrelse opptil 5 mm, spesielt i automatisk modus.

→ Slå inn de tre sammenleggbare føttene .

Flat avsugning:

Restvannivået på ca. 1 mm oppnås kun med flat avsugning i manuell drift. Vær oppmerksom på at transport- og innsugingseffekten er redusert i denne modusen.

→ Slå ut de tre sammenleggbare føttene .

4. VEDLIKEHOLD



FARE! Personskader!

Fare for skade dersom produktet startes utilsiktet.

→ Koble produktet fra strømforsyningen før du vedlikeholder det.

Rengjøre pumpen:



FARE! Personskader!

Fare for personskader og risiko for skade på produktet.

→ Produktet må ikke rengjøres med vannstråle (spesielt ikke med høytrykk).

→ Ikke bruk kjemikalier, inkl. bensin eller løsningsmidler, til rengjøring. Enkelte av dem kan ødelegge viktige plastdeler.

→ Rengjør overflaten på pumpen med en fuktig klut.

Gjennomspyle pumpen:

Når det har vært pumpet klorholdig, vaskemiddelholdig eller svært skittent vann, må pumpen gjennomspyles.

1. Pump lunkent vann (maks. 35 °C) eventuelt tilsatt mildt rengjøringsmiddel (f.eks. oppvaskmiddel) til det pumpe de vannet er rent.
2. Restene skal avfallshåndteres iht. loven om avfallshåndtering.

5. LAGRING

Ta ut av bruk:

Pumpen er ikke frostsikker!

Produktet må oppbevares utilgjengelig for barn.

1. Koble pumpen fra strømforsyningen.
2. Snu pumpen på hodet til det ikke renner vann ut lenger.
3. Rengjør pumpen (se 4. VEDLIKEHOLD).
4. Oppbevar pumpen på et tørt, lukket og frostsikkert sted.

6. UTBEDRE FEIL



FARE! Personskader!

Fare for skade dersom produktet startes utilsikket.

→ Koble produktet fra strømforsyningen før du utbedrer feil på det.

Rengjøre sugefot og løpehjul [fig. T1]:

1. Kun for art. 9044: Skru ut de fem kryssporskruene ⑨ og ta av dekslet ⑩.
2. Skru ut de fire kryssporskruene ⑥.
3. Trekk sugefoten ⑦ av pumpen.
4. Rengjør sugefoten ⑦ og løpehjulet ⑧ (garantien opphører ikke på grunn av dette vedlikeholdsarbeidet).

5. Rengjør tetningen ⑪ grundig for å unngå skader og utettheter.

6. Monter sugefoten ⑦ igjen i omvendt rekkefølge.

En skadet tetning må skiftes ut.

Av sikkerhetsgrunner skal et skadet løpehjul bare skiftes ut av GARDENA service.

Skulle sensoren fastslå en feil, viser den dette med et lys-signal. Først blinker alle LED-ene, deretter blinker en enkelt LED, og så skjer dette vekselvis. Den enkelte blinkende LED-en viser tilsvarende feil.

I tabellen nedenfor finner du en oversikt over tiltakene for å utbedre feilen.

Feilen utbedres endelig ved at du kobler pumpen fra strømmettet.

no

Problem	Mulig årsak	Utbedring
Pumpen går, men transporterer ikke vann	Lavt vannnivå og fylt slange med innebygget tilbakeslagsventil.	→ Fjern tilbakeslagsventilen eller tøm slangen for hånd.
	Luft kan ikke slippe ut da trykkledningen er stengt. (Evt. knekket trykkslange).	→ Åpne trykkledningen. (f. eks. stengeventil, leveringsenheter).
	Luftpute i sugefot.	→ Vent i ca. 60 sekunder, til pumpen har luftet seg selv (slå ev. av/på).
Blinkende LED 1	Innsugingsåpningen er tilstoppet.	→ Rengjør innsugingsåpningen med vannstråle.
	Slangen er tilstoppet.	→ Fjern tilstoppingen i slangen.
	Vannivå ved igangsetting under minimum vannivå.	→ Senk pumpen lenger ned.
Blinkende LED 5	Sensoren er skitten.	→ Rengjør sensoren.
Blinkende LED 7	Tiden er overskredet.	→ Sett pumpen i vann i løpet av nedtellingen.
Blinkende LED 9	Løpehjulet er blokkert.	→ Rengjør sugefoten og løpehjulet.
Pumpe starter ikke eller stopper plutselig under drift	Den termiske overbelastningsbryteren har slått av pumpen pga. overoppvarming	→ Rengjør innsugingsåpningen. Vær oppmerksom på maks. medietemperatur (35 °C).
	Pumpe uten strøm.	→ Kontroller sikringene og de elektriske koblingene.
	RCD-bryteren er utløst (feilstrøm).	→ Separer pumpen fra strømforsyningen og henvend deg til GARDENA Service.
Pumpe går, men leveringskapasitet reduseres plutselig	Innsugingsåpningen er tilstoppet.	→ Rengjør innsugingsåpningen med vannstråle.
	Slangen er tilstoppet.	→ Fjern tilstoppingen i slangen.
Pumpen starter og stanser flere ganger etter hverandre	Vann renner tilbake ut av slangen.	→ Velg neste høyere innkoblingspunkt og sett inn tilbakeslagsventilen.
Pumpen starter ikke når sensorfeltet ⑤ er aktivert	Sensorfelt ⑤ har vært aktivert flere ganger i løpet av kort tid, og pumpen gjør en pause.	→ Vent til pausen er omme. Velg neste høyere innkoblingspunkt og sett inn tilbakeslagsventilen.



MERK:

Henvend deg til GARDENA servicesenter ved andre feil. Reparasjoner skal kun foretas av GARDENA servicesentre samt fagforhandlere som er autorisert av GARDENA.

7. TEKNISKE DATA

<i>Nedsenkbar pumpe</i>	Enhet	Verdi (art. 9034)	Verdi (art. 9036)	Verdi (art. 9044)
Nominell effekt	W	450	750	750
Nettspenning	V (AC)	230	230	230
Nettfrekvens	Hz	50	50	50
Maks. leveringskapasitet	l/h	11.000	17.000	20.000
Maks. trykk/ maks. transporthøyde	bar/ m	0,7 / 7,0	0,9 / 9,0	0,9 / 9,0
Maks. nedsenkingsdybde	m	7	7	7
Min./maks. innkoblingshøyde	mm	5 / 207	5 / 207	42 / 242
Min./maks. utkoblingshøyde	mm	1 / 170	1 / 170	35 / 205
Restvann-nivå	mm	1	1	35
Skittent vann med maks. korndiameter (* Flat avsugning)	mm	1* / 5	1* / 5	35
Minste vannstand ved igangsetting (ca.)	mm	5	5	42
Tilkoplingskabel	m	10 (H05RN-F)	10 (H05RN-F)	10 (H07RN-F)
Vekt uten kabel (ca.)	kg	4,0	4,7	5,0
Koblingsgjenge vannuttøp	Tommer	G 1 1/2"	G 1 1/2"	G 1 1/2"
Tilkoblingsmuligheter	Tommer	1" / 1 1/4" / 1 1/2" / G 1"	1 1/4" / 1 1/2" / 2"	1 1/4" / 1 1/2" / 2"
Maks. væsketemperatur	°C	35	35	35

Merk: Inn- og utkoblingshøydene samt min. vannstand ved igangsetting ble fastslått uten høydeforskjeller som måtte overvinnes. Løftehøyder fra ca. 1 m resulterer delvis i lengre innsugingstider på opptil 1 minutt eller høyere min. vannstander på opptil + 5 cm.

* Når føttene er slått inn, er målene 4 mm høyere.

8. TILBEHØR/RESERVEDELER

GARDENA Flatslange-sett	10 m 38 mm (1 1/2")-slange med slangeklemme.	art. 5005
GARDENA Slangeklemme	For 25 mm (1")-slanger via kopplingsnippelen.	art. 7193
GARDENA Slangeklemme	For 32 mm (1 1/4")-slanger via kopplingsnippelen.	art. 7194
GARDENA Slangeklemme	For 38 mm (1 1/2")-slanger via kopplingsnippelen.	art. 7195
GARDENA Slangeklemme	For 51 mm (2")-slanger via kopplingsnippelen.	art. 7196
GARDENA Pumpekoplingssett	For 19 mm (3/4")-slanger via GARDENA slangesystem.	art. 1752

9. GARANTI/SERVICE

9.1 Produktregistrering:

Registrer produktet ditt på gardena.com/registration.

9.2 Service:

Du finner gjeldende kontaktinformasjon for tjenesten vår på baksiden og på internett:

- Norge:
<https://www.gardena.com/no/stotte/rad/kontakt/>

10. AVHENDING

10.1 Avfallshåndtere pumpen:

(iht. direktiv 2012/19/EU)



Produktet skal ikke kastes sammen med vanlig husholdningsavfall. Det må kastes i henhold til de gjeldende lokale miljøforskriftene.

VIKTIG!

→ Kast produktet via eller på den lokale resirkuleringsinnsamlingsstasjonen.

no

GARDENA Pompa sommersa per acqua pulita 11000 AS CLEAR art. 9034/17000 AS CLEAR art. 9036/ Pompa sommersa per acqua sporca 20000 AS DIRT art. 9044

1. NORME DI SICUREZZA	70
2. MONTAGGIO	72
3. UTILIZZO	73
4. MANUTENZIONE	74
5. CONSERVAZIONE	75
6. ELIMINAZIONE DEI GUASTI	75
7. DATI TECNICI	76
8. ACCESSORI/RICAMBI	77
9. GARANZIA/ASSISTENZA	77
10. SMALTIMENTO	77

it

Traduzione delle istruzioni originali.



Questo prodotto può essere utilizzato da bambini dagli 8 anni in su nonché da persone con capacità fisiche, sensoriali o mentali ridotte o con un bagaglio ristretto di esperienze e conoscenze, purché vengano supervisionati e siano stati istruiti circa l'utilizzo sicuro del prodotto e i pericoli legali al suo uso. Non lasciare giocare i bambini con questo prodotto. Ai bambini è consentito pulire ed eseguire la manutenzione del prodotto solo sotto la supervisione di un adulto. Si sconsiglia l'utilizzo del prodotto da parte di adolescenti di età inferiore a 16 anni.

Destinazione d'uso:

La **Pompa sommersa GARDENA** è destinata ad aspirare l'acqua in caso di inondazioni, ma anche a riempire e svuotare serbatoi, estrarre l'acqua da pozzi e condotti, drenare imbarcazioni e yacht nonché provvedere temporaneamente all'aerazione e al ricircolo dell'acqua e al pompaggio di acqua contenente cloro e detersivi per l'uso domestico e hobbistico in giardino.

Liquidi da pompare:

Con la pompa sommersa GARDENA è consentito alimentare solo acqua.

La pompa è a tenuta stagna e va tenuta immersa nell'acqua. (Per la profondità d'immersione max. vedi 7. DATI TECNICI).

Il prodotto è adatto al pompaggio dei liquidi seguenti:

- **Pompa sommersa per acqua pulita:** acqua pulita o leggermente sporca con diametro impurità max. di 5 mm.
- **Pompa sommersa per acqua sporca:** acqua sporca con diametro impurità max di 35 mm.

Il prodotto non è adatto per un utilizzo prolungato (Circolazione continua).



PERICOLO! Lesione corporea!

L'apparecchio non è idoneo per pompare acqua salata, sostanze corrosive, facilmente infiammabili o esplosive (p. es. benzina, petrolio, diluente nitro), oli, olio combustibile e generi alimentari.

1. NORME DI SICUREZZA

IMPORTANTE!

Si prega di leggere attentamente le istruzioni per l'uso e di conservarle per rileggerle.

Simboli sul prodotto:



Leggere le istruzioni per l'uso.

Norme generali di sicurezza

Sicurezza elettrica



PERICOLO! Scossa di corrente!
Pericolo di lesioni causate da scossa di corrente!

→ Il prodotto deve essere alimentato da un interruttore differenziale (RCD) con corrente operativa nominale di massimo 30 mA.

→ Nel caso in cui sia scattato l'interruttore differenziale salvavita (RCD) contattare l'Assistenza Clienti GARDENA.



PERICOLO! Pericolo di lesioni!
Pericolo di lesioni causate dalla corrente elettrica.

→ Staccare il prodotto dalla rete prima di eseguire attività di manutenzione o di sostituire dei componenti. La presa deve trovarsi in posizione visibile.

Funzionamento più sicuro

La temperatura dell'acqua non deve essere superiore a 35 °C.

La pompa non può essere utilizzata quando si trovano persone in acqua.

Il liquido può essere sporcato da lubrificanti che fuoriescono.

Tenere terzi lontano dall'acqua.

Mettere in funzione la pompa solo con il raccordo angolare.

L'estremità del tubo deve essere più bassa rispetto alla prevalenza massima.

Interruttore automatico

Interruttore termico di sicurezza:

In caso di sovraccarico, il salvamotore termico incorporato provoca l'arresto della pompa. Dopo il raffreddamento del motore, la pompa riprende a funzionare automaticamente.

Sfiato automatico

Questa pompa è dotata di una valvola di sfiato che elimina un'eventuale sacca d'aria presente nella pompa. Per motivi legati al funzionamento, di lato sulla custodia può così fuoriuscire una piccola quantità d'acqua.

Norme di sicurezza aggiuntive

Sicurezza elettrica



PERICOLO! Arresto cardiaco!

Questo prodotto durante il suo funzionamento genera un campo elettromagnetico. Questo campo può, in presenza di particolari situazioni, agire sul funzionamento di impianti medici attivi o passivi. Per escludere il pericolo di situazioni che possano condurre a lesioni gravi o mortali le persone che hanno un impianto medico devono, prima dell'utilizzo di questo prodotto, consultarsi con il proprio medico e il produttore dell'impianto.

Cavo

Le sezioni trasversali minime delle prolunghe eventualmente utilizzate devono essere quelle della seguente tabella:

Tensione	Lunghezza del cavo	Sezione trasversale
230 – 240 V/50 Hz	Fino a 20 m	1,5 mm ²
230 – 240 V/50 Hz	20 – 50 m	2,5 mm ²



PERICOLO! Scossa di corrente!

Se la spina è tagliata è possibile che l'umidità penetri nel cavo causando un cortocircuito nella parte elettrica.

→ Non tagliare la spina in nessun caso (es. per realizzazioni in pareti).

→ Non staccare mai la spina dalla presa tirando il cavo.

→ Il cavo di collegamento alla rete di questo prodotto, se danneggiato, deve essere sostituito dal produttore, dal suo servizio clienti o da persona con qualifica simile per evitare situazioni di pericolo.

Le connessioni di eventuali prolunghe devono essere a prova d'acqua.

Assicurarsi che le connessioni elettriche si trovino in luogo non raggiungibile dall'acqua.

Proteggere spina e cavo di alimentazione da calore, olio e spigoli taglienti.

Controllare la tensione di rete. I dati riportati sull'etichetta devono corrispondere a quelli della linea elettrica.

La spina di alimentazione della pompa deve essere necessariamente staccata in caso di permanenza in piscina o al contatto della superficie dell'acqua.

Il cavo di alimentazione non deve essere mai utilizzato per fissare o trasportare la pompa.

Per immergere, sollevare od assicurare la pompa, usare il cavo di ancoraggio.

Controllare periodicamente il cavo di alimentazione.

Prima di ogni impiego, controllare sempre la pompa (e in particolare cavo e spina).

Non utilizzare mai una pompa danneggiata. In caso, farla revisionare esclusivamente da un centro assistenza GARDENA.

Istruzione di montaggio: stringere a mano di nuovo tutte le viti.

Prima di utilizzare la pompa dopo la manutenzione, assicurarsi di aver avvitato tutte le parti della pompa.

Per l'utilizzo della pompa con un generatore, osservare le indicazioni di avvertimento del rispettivo costruttore.

Sicurezza personale



PERICOLO! Pericolo di soffocamento!

I piccoli pezzi possono essere ingeriti facilmente. I sacchetti in polietilene rappresentano un pericolo di soffocamento per i bambini piccoli. Tenere i bambini lontano durante il montaggio.

Assicurarsi che il livello dell'acqua corrisponda almeno al valore minimo.

Non lasciare in funzione la pompa per più di 10 minuti quando il lato mandata è chiuso e l'acqua aspirata non può fuoriuscire.

Sabbia o altre sostanze abrasive presenti nel liquido da aspirare provocano un rapido deterioramento della pompa e ne riducono le prestazioni.

I campi sensore possono essere azionati solo fuori dall'acqua.

Non sfilare il tubo mentre la pompa è in funzione.

Lasciare raffreddare la pompa prima di eliminare i guasti.

2. MONTAGGIO



PERICOLO! Lesione corporea!
Pericolo di procurarsi ferite nel caso in cui il prodotto parta involontariamente.

→ Prima del montaggio, staccare il prodotto dall'alimentazione elettrica.

Possibilità di collegamento del portagomma [fig. A1]:

Il tubo può essere collegato tramite il portagomma ④ a diversi diametri di tubo o al sistema di raccorderia GARDENA.

Diametro del tubo grande	Staccare il nipplo in posizione ③ [fig. A2]
Sistema di raccorderia GARDENA / Art. 9036/9044: diametro del tubo medio	Staccare il nipplo in posizione ① [fig. A3]
Diametro del tubo piccolo	Non staccare il nipplo [fig. A4]

Per ottenere la portata massima della pompa si deve utilizzare il diametro più grande del tubo.

Pompa	Art. 9034	Art. 9036 Art. 9044
Diametro del tubo piccolo	25 mm (1")	32 mm (1 1/4")
Art. GARDENA fascetta per tubi flessibili	Art. 7193	Art. 7194
Diametro del tubo medio	Sistema di raccorderia GARDENA G 1"	38 mm (1 1/2")
Art. GARDENA fascetta per tubi flessibili	32 mm (1 1/4")* Art. 7194	Art. 7195
Diametro del tubo grande	38 mm (1 1/2")	51 mm (2")
Art. GARDENA fascetta per tubi flessibili	Art. 7195	Art. 7196

Se si utilizza un tubo da 38 mm (1 1/2") raccomandiamo il set di tubi piatti GARDENA art. 5005 con tubo di 10 m e fascetta serratubo.

* Per l'art. 9034 viene fornito in dotazione un portagomma aggiuntivo ④ per tubi 1 1/4".

Collegamento del tubo tramite il portagomma:

- Se si utilizza il diametro grande del tubo, staccare il portagomma ④ in ③.
- Solo per l'art. 9036/9044: se si utilizza il diametro medio del tubo, staccare il portagomma ④ in ①.
- Inserire il tubo sul portagomma ④.
- Fissare il tubo ad es. con una fascetta serratubo GARDENA sul portagomma ④.

Collegamento del tubo tramite il sistema di raccorderia GARDENA:

In 17000 AS CLEAR/20000 AS DIRT (art. 9036/9044) il tubo non può essere collegato tramite il portagomma ④ al sistema di raccorderia GARDENA.

Il sistema di raccorderia rapida GARDENA consente di collegare anche tubi flessibili da 13 mm (1/2"), 15 mm (5/8") e 19 mm (3/4").

Raccomandiamo di non utilizzare diametri del tubo più piccoli di 25 mm (1") perché altrimenti si verificano nette limitazioni della portata.

Diametro del tubo flessibile	Raccordo pompa	
13 mm (1/2")	Raccordo pompa GARDENA	Art. 1750
15 mm (5/8")	Raccordo pompa GARDENA	Art. 1750
19 mm (3/4")	Raccordo pompa GARDENA	Art. 1752

- Staccare il portagomma ④ in ①.
- Collegare il tubo al portagomma ④ tramite il sistema di raccorderia GARDENA corrispondente.

Montaggio del raccordo della pompa [fig. A5]:



PERICOLO! Lesione corporea!
Lesione da taglio dovuta alla girante.

→ Mettere in funzione la pompa solo con il raccordo angolare.

Tramite i fermi ② sul raccordo angolare ① è possibile collegare e staccare il tubo senza problemi.

Assieme all'art. 9034/9036 viene fornita in dotazione una valvola antiriflusso che riduce il riflusso d'acqua attraverso il tubo. La prevalenza max. viene raggiunta solo senza la valvola antiriflusso.

Se è prevista solo un'esigua quantità di riflusso, ad es. in caso di un tubo posato orizzontalmente, raccomandiamo di rinunciare alla valvola a causa della migliore potenza di alimentazione e aspirazione.

- Solo per l'art. 9034 / 9036: introdurre la valvola antiriflusso ⑤ nella pompa, prestando attenzione alla direzione di montaggio.
- Avvitare il raccordo angolare ① in senso orario nella pompa fino all'arresto. (Se il tubo deve essere posato orizzontalmente, il raccordo angolare ① può essere svitato di nuovo fino a mezzo giro. In caso di utilizzo della valvola antiriflusso è necessario un maggiore dispendio di forza).
- Avvitare il connettore ③ nel portagomma ④.
- Premere il portagomma ④ del tubo nel raccordo angolare ① fino all'arresto finché non si vede e sente uno scatto.

Il tubo è collegato in maniera sicura alla pompa.

3. UTILIZZO



PERICOLO! Lesione corporea!

Pericolo di procurarsi ferite nel caso in cui il prodotto parta involontariamente.

→ Per il collegamento, la regolazione e il trasporto, staccare il prodotto dall'alimentazione elettrica.

Pompaggio dell'acqua:

Se la pompa non può essere immersa servendosi dell'impugnatura, la pompa deve essere sempre immersa con una fune. Fissare la fune tirandola per gli occhielli previsti e annodarla. Per la profondità di immersione minima nella messa in uso vedi 7. DATI TECNICI.

La pompa deve essere disposta in maniera tale che le aperture di ingresso sulla base aspirante non vengano bloccate in tutto o in parte da imbrattamenti.

Nel laghetto la pompa dovrebbe essere appoggiata ad es. su un mattone.

Nei processi di aspirazione vicino al livello minimo d'acqua nella messa in uso, il processo può durare più a lungo.

1. Immergere la pompa.
2. Collegare la pompa all'alimentazione elettrica.
Viene eseguita l'inizializzazione del sensore, visualizzata attraverso una catena luminosa in sequenza.

Modo automatico [fig. O1]:

Nel funzionamento automatico la pompa si inserisce automaticamente quando il livello dell'acqua raggiunge l'altezza di avviamento e si spegne automaticamente quando il livello dell'acqua raggiunge l'altezza di arresto.

Altezze di avviamento e di arresto dei campi sensore:

Il sensore possiede nove campi sensore (da ⑤1 a ⑤9, dal basso verso l'alto) che si trovano a destra dei LED.

I campi sensore sono alti circa 1 cm (tra gli stessi non viene riconosciuto un dito o un livello dell'acqua modificato).

Campo sensore	⑤1	⑤2	⑤3	⑤4	⑤5	⑤6	⑤7	⑤8	⑤9
Art. 9034/9036 Altezza di avviamento [mm]	5	19	34	53	77	105	136	170	207
Art. 9044 Altezza di avviamento [mm]	42	54	69	88	112	140	171	205	242

Art. 9034/9036: Se i piedini sono piegati verso l'interno, i valori aumentano di 4 mm.

Dopo l'inserimento della spina della pompa nella presa, i 9 LED si accendono in successione.

Di fabbrica, la pompa si avvia nella modalità automatica con il campo sensore altezza di avviamento ⑤4 e il campo sensore altezza di arresto ⑤1.

Regolazione delle altezze di avviamento e di arresto [fig. O1]:

I campi sensore possono essere regolati solo fuori dall'acqua.

Se la pompa è stata estratta dall'acqua, il sensore dovrebbe essere asciugato per la programmazione.

Il campo sensore superiore è sempre l'altezza di avviamento, mentre quello inferiore è sempre l'altezza di arresto.

Azionare i campi sensore finché le immissioni non vengono confermate da un breve doppio lampeggiamento di tutti i LED.

1. Tenere il campo sensore ⑤7 premuto finché il doppio lampeggiamento di tutti i LED non ha confermato l'immissione.

Le altezze attualmente regolate di avviamento e di arresto vengono visualizzate per breve tempo. Dopodiché si accendono tutti i campi sensore.

2. Premere il campo sensore superiore desiderato per l'altezza di avviamento.

Il LED del campo sensore selezionato si spegne.

3. Premere il campo sensore inferiore desiderato per l'altezza di arresto.

Il LED del campo sensore selezionato si spegne. Dopo 3 secondi vengono acquisite e visualizzate le altezze regolate di avviamento e di arresto.

Aspirazione automatica dell'acqua pulita per altezze dell'acqua molto ridotte:

Il campo sensore ⑤1 può essere selezionato contemporaneamente come punto di avviamento e come punto di arresto.

Se entro 10 minuti dall'avvio della pompa il campo sensore ⑤1 dovesse riconoscere ancora la presenza di acqua, la pompa si spegne per impedire un danneggiamento dovuto a una corsa a secco.

Successivamente la pompa parte comunque se il campo sensore ⑤2 riconosce acqua. In questo caso, però, il sensore dovrebbe essere pulito per poter garantire un esatto riconoscimento del livello dell'acqua.

Se il campo sensore ⑤1 dovesse essere attivato entro breve tempo più volte dal riflusso d'acqua proveniente dal tubo, segue una pausa di 10 minuti.

Se il livello dell'acqua dovesse raggiungere il campo sensore ⑤9, la pompa si avvia automaticamente, anche entro la pausa di 10 minuti. Qualora ciò dovesse succedere regolarmente, si prega di selezionare il campo sensore successivo come punto di avviamento.

Al fine di garantire una rapida aspirazione, la pompa si arresta brevemente per lo sfiato nel campo sensore ⑤1 – campo sensore ⑤9. La pompa si arresta una volta per circa 2 s dopo 20 s di funzionamento e successivamente si riavvia.

Visualizzazione delle altezze di avviamento e di arresto:

→ Tenere il campo sensore ⑤9 premuto finché il doppio lampeggiamento di tutti i LED non ha confermato l'immissione.

Le altezze attualmente regolate di avviamento e di arresto vengono visualizzate.

Disinserimento del tracciamento del livello dell'acqua:

Nella modalità automatica, i LED tracciano il livello dell'acqua. Tale tracciamento può essere disattivato.







→ Tenere il campo sensore  premuto durante l'inizializzazione finché il doppio lampeggiamento di tutti i LED non ha confermato l'immissione (vedi **Pompaggio dell'acqua**).

Per inserire di nuovo il tracciamento del livello dell'acqua, tenere il campo sensore  premuto durante l'inizializzazione finché il doppio lampeggiamento di tutti i LED non ha confermato l'immissione.

Modalità demo:

Per finalità di presentazione, la pompa può essere settata nella modalità demo. In questa modalità i LED simulano le funzioni della pompa tramite sequenze di lampeggiamento e i campi sensore reagiscono al contatto.



→ Tenere i campi sensore  e  premuti durante l'inizializzazione all'accensione o durante il test automatico dopo l'inserimento della spina nella presa, finché il doppio lampeggiamento di tutti i LED non ha confermato l'immissione.

Per spegnere nuovamente la modalità demo, tenere i campi sensore  e  di nuovo premuti durante l'inizializzazione all'accensione o durante il test automatico dopo l'inserimento della spina nella presa, finché il doppio lampeggiamento di tutti i LED non ha confermato l'immissione.

Modo manuale [fig. O1]:

Nel funzionamento manuale, la pompa rimane in funzione finché la pompa non viene staccata dalla rete. Questa modalità è particolarmente adatta per l'aspirazione massima.

Nel funzionamento manuale i campi sensore vengono disattivati. La pompa rimane in funzione finché la pompa non viene staccata dalla rete o non viene selezionata un'altra modalità operativa.

→ Tenere i 2 campi sensore  e  premuti finché il doppio lampeggiamento di tutti i LED non ha confermato l'immissione.

Tutti i LED sono accesi ed entro 5 secondi si spengono in successione. La pompa si avvia.

Durante questi 5 secondi la pompa deve essere messa in acqua. Un avvio avviene solo se la pompa riconosce la presenza di acqua. Altrimenti il conto alla rovescia viene ripetuto fino a tre volte.

Nel caso in cui sia necessario più tempo per mettere la pompa in acqua, staccare la pompa dall'alimentazione

elettrica. Il conto alla rovescia viene proseguito dopo aver inserito nuovamente la spina nella presa.



Il funzionamento manuale rimane attivo anche dopo aver staccato l'alimentazione elettrica.

Per terminare il funzionamento manuale, staccare la pompa dalla rete e toglierla dall'acqua. Collegare di nuovo la pompa all'alimentazione elettrica e tenere premuto il campo sensore  finché esso viene confermato mediante doppio lampeggiamento di tutti i LED. Ora ci si trova di nuovo nel modo automatico.

Azionare il modo automatico solo sotto sorveglianza.

Funzionamento manuale temporalmente limitato:



Nel funzionamento manuale temporalmente limitato i campi sensore vengono disattivati per 10 minuti. La pompa rimane in funzione per 10 minuti per poi spegnersi automaticamente.

→ Tenere i 2 campi sensore  e  premuti finché il doppio lampeggiamento di tutti i LED non ha confermato l'immissione.

Tutti i LED sono accesi ed entro 10 secondi si spengono in successione. La pompa si avvia.

Dopo 10 minuti la pompa ritorna automaticamente al funzionamento automatico.

Dopo aver staccato l'alimentazione di corrente, la pompa ritorna nel funzionamento automatico.

Per inserire di nuovo il funzionamento automatico, tenere i 2 campi sensore  e  premuti contemporaneamente finché il doppio lampeggiamento di tutti i LED non ha confermato l'immissione.

Aspirazione massima/funzionamento normale (solo per pompe sommerse per acqua pulita) [fig. O2]:

Funzionamento normale:

Modalità operativa raccomandata per la massima potenza della pompa e granulometria fino a 5 mm, in particolare nel modo automatico.

→ Piegare i 3 piedini  verso l'interno.

Aspirazione massima:

L'altezza dell'acqua residua di circa 1 mm viene raggiunta solo con l'aspirazione massima nel funzionamento manuale. Si noti che in questa modalità la prestazione di alimentazione e aspirazione è ridotta.

→ Piegare i 3 piedini  verso l'esterno.

4. MANUTENZIONE



PERICOLO! Lesione corporea!

Pericolo di procurarsi ferite nel caso in cui il prodotto parta involontariamente.

→ Prima della manutenzione, staccare il prodotto dall'alimentazione elettrica.

Pulire la pompa:



PERICOLO! Lesione corporea!

Pericolo di lesioni e rischio di danni al prodotto.

→ Non pulire il prodotto con getti d'acqua (in particolare ad alta pressione).

→ Non pulire con prodotti chimici, inclusi benzina o solventi. Alcuni possono distruggere le parti in plastica.

→ Pulire la superficie della pompa con un panno umido.

Lavare a fondo la pompa:

Dopo aver pompato acqua contenente cloro, detersivi o fortemente sporca si deve lavare a fondo la pompa.

1. Pompate acqua tiepida (max 35 °C) eventualmente con l'aggiunta di un detergente delicato (ad es. detersivo) finché non fuoriesce acqua pulita.
2. Smaltire i residui in conformità con le direttive della legge sullo smaltimento dei rifiuti.

5. CONSERVAZIONE

Messa fuori servizio:

La pompa non è resistente al gelo!

Il prodotto deve essere conservato in modo non accessibile ai bambini.

1. Staccare la pompa dall'alimentazione elettrica.
2. Mettere la pompa a testa in giù finché non fuoriesce più acqua.
3. Pulire la pompa (vedi 4. MANUTENZIONE).
4. Conservare la pompa in un luogo asciutto, chiuso e riparato dal gelo.

6. ELIMINAZIONE DEI GUASTI



PERICOLO! Lesione corporea!

Pericolo di procurarsi ferite nel caso in cui il prodotto parta involontariamente.

→ Staccare il prodotto dall'alimentazione elettrica prima di eliminare i guasti.

Pulizia della base aspirante e della girante [fig. T1]:

1. Solo per l'art. 9044: Sfilare le 5 viti a croce ⑨ e togliere il coperchio ⑩.
2. Sfilare le 4 viti a croce ⑥.
3. Togliere la base aspirante ⑦ dalla pompa.
4. Pulire la base aspirante ⑦ e la girante ⑧ (la garanzia non si estingue per effetto di questi lavori di manutenzione).

5. Pulire con cura la guarnizione ⑪ per evitare danni e perdite.
6. Montare la base aspirante ⑦ eseguendo le operazioni in senso inverso.



Una guarnizione danneggiata deve essere sostituita. Per motivi di sicurezza la girante può essere sostituita solo dall'Assistenza Clienti GARDENA.

Se il sensore rileva un errore, lo segnala tramite un segnale luminoso. Prima lampeggiano tutti i LED, poi un solo LED, che prosegue a lampeggiare in modo alternato. Il singolo LED lampeggiante indica il rispettivo errore.

Nella tabella seguente sono riportati gli interventi per eliminare l'errore.

L'errore viene resettato scollegando la pompa dalla rete elettrica.

Problema	Possibile causa	Rimedio
La pompa è in funzione ma non trasporta acqua	Livello dell'acqua basso e tubo riempito con valvola antiriflusso integrata.	→ Rimuovere la valvola antiriflusso oppure svuotare il tubo manualmente.
	L'aria non fuoriesce perché il tubo di mandata è bloccato (es. tubo piegato).	→ Aprire la linea di mandata. (ad es. valvola di chiusura, erogatori).
	Si è formata una sacca d'aria nel piede aspirante.	→ Attendere ca. 60 secondi finché la pompa si è sfiata da sola (eventualmente spegnere/accendere più volte).
LED lampeggiante 1	L'apertura di aspirazione è ostruita.	→ Pulire l'apertura di aspirazione con un getto d'acqua.
	Il tubo è ostruito.	→ Rimuovere l'ostruzione nel tubo.
	La pompa non pesca sufficientemente (il livello dell'acqua è sotto al minimo necessario per l'avviamento).	→ Immergere la pompa più in profondità.

Problema	Possibile causa	Rimedio
LED lampeggiante 5	Il sensore è sporco.	→ Pulire il sensore.
LED lampeggiante 7	Il tempo è stato superato.	→ Mettere la pompa in acqua entro il conto alla rovescia.
LED lampeggiante 9	La girante è bloccata.	→ Pulire la base aspirante e la girante.
La pompa non entra in funzione o si arresta improvvisamente	L'interruttore termico di sicurezza ha disinserito la pompa per motivi di sovraccarico.	→ Pulire l'apertura di aspirazione. Fare attenzione alla temperatura massima del liquido (35 °C).
	Pompa senza corrente.	→ Controllare i fusibili e le connessioni elettriche.
	Il dispositivo di protezione per corrente di guasto si è azionato.	→ Staccare la pompa dalla rete e rivolgersi all'Assistenza Clienti GARDENA.
La pompa è in funzione, ma la mandata diminuisce di colpo	L'apertura di aspirazione è ostruita.	→ Pulire l'apertura di aspirazione con un getto d'acqua.
	Il tubo è ostruito.	→ Rimuovere l'ostruzione nel tubo.
La pompa si avvia e si ferma più volte in successione	Riflusso d'acqua dal tubo.	→ Selezionare il punto di avviamento immediatamente superiore e impiegare la valvola antiriflusso.
La pompa non si avvia con campo sensore attivato 	Il campo sensore  è stato attivato più volte entro breve tempo e la pompa si trova in pausa.	→ Attendere la pausa. Selezionare il punto di avviamento immediatamente superiore e impiegare la valvola antiriflusso.



NOTA: rivolgersi, in presenza di altri problemi, all'Assistenza Clienti GARDENA di competenza. Le riparazioni possono essere eseguite solamente dall'Assistenza Clienti GARDENA così come da rivenditori specializzati che sono autorizzati da GARDENA.

7. DATI TECNICI

<i>Pompa sommersa</i>	Unità	Valore (art. 9034)	Valore (art. 9036)	Valore (art. 9044)
Potenza nominale	W	450	750	750
Corrente di rete	V (AC)	230	230	230
Frequenza di rete	Hz	50	50	50
Mandata max.	l/h	11.000	17.000	20.000
Pressione max./ Prevalenza max.	bar/ m	0,7 / 7,0	0,9 / 9,0	0,9 / 9,0
Immersione max.	m	7	7	7
Altezza di avviamento min/max	mm	5 / 207	5 / 207	42 / 242
Altezza di arresto min/max	mm	1 / 170	1 / 170	35 / 205
Altezza acqua residua	mm	1	1	35
Acqua sporca con diametro impurità max. (* Aspirazione massima)	mm	1* / 5	1* / 5	35
Livello minimo dell'acqua per l'avviamento (ca.)	mm	5	5	42

Pompa sommersa	Unità	Valore (art. 9034)	Valore (art. 9036)	Valore (art. 9044)
Cavo di alimentazione	m	10 (H05RN-F)	10 (H05RN-F)	10 (H07RN-F)
Peso senza cablaggio (ca.)	kg	4,0	4,7	5,0
Raccordo filettato uscita d'acqua	Pollice	G 1 1/2"	G 1 1/2"	G 1 1/2"
Possibilità di collegamento	Pollice	1" / 1 1/4" / 1 1/2" / G 1"	1 1/4" / 1 1/2" / 2"	1 1/4" / 1 1/2" / 2"
Temperatura max. del liquido da pompare	°C	35	35	35

Nota: le altezze di accensione/arresto nonché il livello d'acqua minimo durante la messa in uso sono state rilevate senza dislivelli da superare. In presenza di prevalenze a partire da circa 1 m risultano tempi di aspirazione parzialmente più lunghi fino a 1 minuto oppure livelli d'acqua minimi superiori fino a +5 cm.

* Se i piedini sono piegati verso l'interno, i valori aumentano di 4 mm.



8. ACCESSORI/RICAMBI

Set di tubi piatti GARDENA	Tubo da 10 m 38 mm (1 1/2") con fascetta stringitubo.	art. 5005
Fascetta per tubi flessibili GARDENA	Per tubi flessibili da 25 mm (1") mediante portagomma.	art. 7193
Fascetta per tubi flessibili GARDENA	Per tubi flessibili da 32 mm (1 1/4") mediante portagomma.	art. 7194
Fascetta per tubi flessibili GARDENA	Per tubi flessibili da 38 mm (1 1/2") mediante portagomma.	art. 7195
Fascetta per tubi flessibili GARDENA	Per tubi flessibili da 51 mm (2") mediante portagomma.	art. 7196
Raccordo pompa GARDENA	Per tubi flessibili da 19 mm (3/4") medianteraccorderia rapida GARDENA.	art. 1752

9. GARANZIA/ASSISTENZA

9.1 Registrazione del prodotto:

Registrare il prodotto all'indirizzo [gardena.com/registration](https://www.gardena.com/registration).

9.2 Assistenza:

Le informazioni di contatto aggiornate del nostro servizio di assistenza sono disponibili sul retro e online:

- Italia:
<https://www.gardena.com/it/supporto/informazioni/contatti/>
- Svizzera:
<https://www.gardena.com/ch-it/supporto/informazioni/contatti/>

10. SMALTIMENTO

10.1 Smaltimento della pompa:

(secondo la direttiva 2012/19/UE)



Il prodotto non può essere smaltito insieme ai normali rifiuti domestici. Deve essere smaltito in base alle prescrizioni ambientali localmente applicabili.

IMPORTANTE!

→ Smaltire il prodotto nel o tramite il punto di raccolta locale per il riciclaggio.

GARDENA Bomba sumergible para agua limpia 11000 AS CLEAR ref. 9034/17000 AS CLEAR ref. 9036/ Bomba sumergible para agua residual 20000 AS DIRT ref. 9044

1. AVISOS DE SEGURIDAD	78
2. MONTAJE	80
3. MANEJO	81
4. MANTENIMIENTO	83
5. ALMACENAMIENTO	83
6. SOLUCIÓN DE AVERÍAS	83
7. DATOS TÉCNICOS	85
8. ACCESORIOS/PIEZAS DE RECAMBIO	85
9. GARANTÍA/SERVICIO	86
10. ELIMINACIÓN DEL PRODUCTO	86

es

Traducción de las instrucciones de empleo originales.



Los niños a partir de los 8 años y en adelante así como personas con discapacidad física, sensoria o mental, o bien con falta de experiencia y conocimientos sólo pueden usar el producto bajo la supervisión de una persona responsable, o si son instruidas en cuanto al empleo seguro del producto y comprenden los posibles peligros resultantes. Los niños deberán ser vigilados para asegurarse de que no pueden jugar con el producto. Los niños sólo pueden limpiar o mantener el producto bajo vigilancia de una persona responsable. El uso de este producto está indicado para jóvenes mayores de 16 años.

Uso adecuado:

La **Bomba sumergible GARDENA** ha sido concebida para evacuar agua en caso de inundaciones, así como para trasvasar agua entre depósitos y vaciarlos, extraer agua de pozos y sumideros, evacuar agua de embarcaciones y yates, y para la aireación y circulación temporal de agua y el bombeo de agua clorada y con detergente en jardines domésticos y de aficionados privados.

Líquidos que se pueden bombear:

La bomba sumergible GARDENA solo debe utilizarse para el bombeo de agua.

La bomba es sumergible por completo (blindaje estanco al agua) en agua (profundidad de inmersión máx., consulte 7. DATOS TÉCNICOS).

El producto es apropiado para el bombeo de los siguientes líquidos:

- **Bomba sumergible para agua limpia:** agua limpia o ligeramente sucia con una diámetro máx. de partículas de 5 mm.
- **Bomba sumergible para agua residual:** agua sucia con un diámetro máx. de partículas de 35 mm.

El producto no se ha concebido para un funcionamiento de larga duración (circulación continua).



¡PELIGRO! ¡Lesiones corporales!

No se debe bombear agua salada ni líquidos corrosivos, fácilmente inflamables o explosivos (como gasolina, petróleo o disolventes nitrocelulósicos), aceites, gasóleo de calefacción o productos alimenticios.

1. AVISOS DE SEGURIDAD

¡IMPORTANTE!

Lea las instrucciones de uso y guárdelas a mano para su consulta posterior.

Explicación de los símbolos en el producto:



Lea las instrucciones de empleo.

Avisos generales de seguridad

Seguridad eléctrica



¡PELIGRO! ¡Descarga eléctrica!
Riesgo de lesión por descarga eléctrica.

- El producto se debe alimentar a través de un dispositivo de corriente residual (RCD) con una corriente nominal residual de funcionamiento no superior a 30 mA.
- Ponerse en contacto con el servicio técnico de GARDENA en el caso de que se active el dispositivo detector de corriente residual (RCD).



¡PELIGRO! ¡Riesgo de lesión!
Riesgo de lesión por corriente eléctrica.

→ **Desconecte el producto de la red eléctrica antes de realizar trabajos de mantenimiento o de sustituir componentes. La toma de corriente debe encontrarse dentro de su campo visual.**

Funcionamiento seguro

La temperatura del agua no debe superar los 35 °C.

Si se encuentran personas en el agua, no debe utilizarse la bomba.

La presencia de suciedad en el líquido puede deberse a una fuga de lubricante.

Mantener a las personas alejadas del agua.

Operar la bomba solo con la pieza acodada.

El extremo de la manguera debe quedar a una altura inferior a la altura de succión máxima.

Interruptor diferencial

Disyuntor térmico de seguridad:

En caso de sobrecarga, el disyuntor térmico integrado para proteger el motor desconecta la bomba. Cuando el motor se ha enfriado suficientemente, la bomba vuelve a estar lista para el funcionamiento.

Evacuación automática del aire

Esta bomba está equipada con una válvula de purga que extrae posibles burbujas de aire que hayan quedado en la bomba. Por motivos funcionales es posible que salga una pequeña cantidad de agua por el lateral de la carcasa.

Avisos adicionales de seguridad

Seguridad eléctrica



¡PELIGRO! ¡Parada cardíaca!

Este producto genera un campo electromagnético durante el funcionamiento. Este campo puede influir, bajo determinadas circunstancias, en el modo de funcionamiento de implantes médicos activos o pasivos. Con el fin de evitar el riesgo de situaciones que pudieran conllevar lesiones graves o incluso mortales, las personas que lleven un implante médico deberán consultar al médico y fabricante del implante antes de usar este producto.

Cable

En el caso de utilizar cables de prolongación, se deben tener en cuenta las secciones transversales mínimas de la siguiente tabla:

Tensión	Longitud del cable	Sección transversal
230 – 240 V/50 Hz	Hasta 20 m	1,5 mm ²
230 – 240 V/50 Hz	20 – 50 m	2,5 mm ²



¡PELIGRO! ¡Descarga eléctrica!

Si el enchufe presenta algún corte, es posible que penetre en el entorno eléctrico humedad a través

del cable de alimentación a red y genere un cortocircuito.

→ **No practique cortes jamás en el enchufe (p. ej., para pasarlo por la pared).**

→ No tire nunca del cable, desconecte la bomba desenchufándola en su base.

→ Si la línea de conexión a la red de este producto presentara daños, deberá encargarse su sustitución al fabricante o su servicio técnico o a una persona con una formación equivalente con el fin de evitar posibles peligros.

Los enchufes a la red y los acoplamientos deben estar protegidos contra las salpicaduras de agua.

Asegúrese de que las conexiones eléctricas se encuentren en la zona a prueba de inundaciones.

Proteja el enchufe a la red y el cable de conexión a la red contra el calor, aceites y cantos agudos.

Observe la tensión de la red. Los datos de la placa de características deben corresponderse con los datos de la corriente de la red.

Es imprescindible desconectar el enchufe de red de la bomba antes de entrar en la piscina o tocar la superficie del agua.

El cable de conexión a la red no debe usarse para sujetar ni para transportar la bomba.

Para sumergir o sacar la bomba del agua ha de utilizarse siempre la cuerda de sujeción.

Compruebe a intervalos regulares de tiempo la tubería de conexión.

Antes de cada uso, se debe efectuar un control visual de la bomba (en especial del cable de conexión a la red y del enchufe a la red).

No está permitido el uso de una bomba defectuosa.

En caso de defectos, debe hacerse controlar la bomba por el servicio postventa de GARDENA.

Instrucciones de montaje: volver a apretar manualmente todos los tornillos.

Tras realizar el mantenimiento, asegúrese de que todas las piezas estén atornilladas antes del uso.

Si se utilizan nuestras bombas con un generador, deberán observarse las advertencias del fabricante del generador.

Seguridad personal



¡PELIGRO! ¡Peligro de asfixia!

Las piezas pequeñas se pueden ingerir con facilidad. Los niños pequeños corren el riesgo de asfixiarse con la bolsa. Por este motivo, mantenga a los niños pequeños alejados del lugar de montaje.

Observe el nivel mínimo del agua según los datos de la bomba.

No dejar funcionar la bomba más de 10 minutos contra el lado de impulsión cerrado.

Las arenas y otras materias abrasivas aceleran el desgaste y disminuyen el rendimiento de la bomba.

Los campos sensores solo deben accionarse fuera del agua.

No debe retirarse la manguera durante el funcionamiento.

Deje enfriar la bomba antes de solucionar el problema.

2. MONTAJE



¡PELIGRO! ¡Lesiones corporales!

Peligro de lesiones si el producto se pone en marcha accidentalmente.

→ **Desenchufe el producto del suministro de corriente eléctrica antes de montarlo.**

Posibilidades de conexión del racor de conexión [fig. A1]:

La manguera puede conectarse con distintos diámetros de manguera o el sistema de conexión GARDENA a través del racor de conexión ④.

Diámetro de la manguera grande	Separar el racor en ③ [fig. A2]
Sistema de conexión GARDENA / Ref. 9036/9044: Diámetro de la manguera medio	Separar el racor en ⑥ [fig. A3]
Diámetro de la manguera pequeño	No separar el racor [fig. A4]

La bomba alcanza su máxima potencia de bombeo cuando se utilizar el mayor diámetro de la manguera.

Bomba	Ref. 9034	Ref. 9036 Ref. 9044
Diámetro de la manguera pequeño	25 mm (1")	32 mm (1 1/4")
Ref. GARDENA abrazadera de manguera	Ref. 7193	Ref. 7194
Diámetro de la manguera medio	Sistema de conexión GARDENA G 1"	38 mm (1 1/2")
Ref. GARDENA abrazadera de manguera	32 mm (1 1/4")* Ref. 7194	Ref. 7195
Diámetro de la manguera grande	38 mm (1 1/2")	51 mm (2")
Ref. GARDENA abrazadera de manguera	Ref. 7195	Ref. 7196

Si se utiliza la manguera con 38 mm (1 1/2") de diámetro, recomendamos el uso del **kit de manguera plana GARDENA, ref. 5005** con manguera de 10 m y abrazadera.

* Para el ref. 9034 se suministra un racor de conexión adicional ④ para mangueras de 1 1/4".

Conexión de la manguera mediante el racor de conexión:

- Si se utiliza la manguera con mayor diámetro, separar el racor de conexión ④ por ③.
- Solo para el ref. 9036/9044: si se utiliza la manguera de diámetro medio, separar el racor de conexión ④ por ⑥.
- Introducir la manguera en el racor de conexión ④.
- Sujetar la manguera en el racor de conexión ④, por ejemplo, con una **abrazadera GARDENA**.

Conexión de la manguera mediante el sistema de conexión GARDENA:

En combinación con **17000 AS CLEAR/20000 AS DIRT** (ref. 9036/9044), la manguera no se puede conectar al sistema de conexión GARDENA mediante el racor de conexión ④.

Mediante el sistema de conexión GARDENA se pueden conectar mangueras de 19 mm (3/4")/15 mm (5/8") y de 13 mm (1/2").

No recomendamos el uso de diámetros de manguera inferiores a 25 mm (1"). De lo contrario, el caudal de la bomba puede verse reducido considerablemente.

Diámetro de manguera	Conexión de bomba	
13 mm (1/2")	Juego de conexión a la bomba GARDENA	Ref. 1750
15 mm (5/8")	Juego de conexión a la bomba GARDENA	Ref. 1750
19 mm (3/4")	Juego de conexión a la bomba GARDENA	Ref. 1752

- Separar el racor de conexión ④ por ⑥.
- A continuación, conectar la manguera al racor de conexión ④ mediante el sistema de conexión GARDENA correspondiente.

Montaje de la pieza de conexión de la bomba [fig. A5]:



¡PELIGRO! ¡Lesiones corporales!

Peligro de lesiones por incisión causada por el rodete.

→ **Operar la bomba solo con la pieza acodada.**

La manguera se puede conectar y desconectar fácilmente mediante los enclavamientos ② situados en la pieza acodada ①.

Los ref. 9034/9036 se suministran con una válvula antirretorno que impide que el agua retroceda por la manguera. La altura de succión máxima solo se alcanza sin la válvula antirretorno.

Si es previsible que la cantidad de retorno sea reducida, p. ej., en caso de que la manguera esté tendida en horizontal, recomendamos prescindir de la válvula para un mejor rendimiento de bombeo y aspiración.

- Solo para ref. 9034/9036: inserte la válvula antirretorno ⑤ en la bomba. Tenga en cuenta el sentido de montaje.
- Enroscar la pieza acodada ① a la bomba hasta el tope en el sentido de las agujas del reloj. (Si la manguera se monta en sentido horizontal, la pieza acodada ① se puede desenroscar de nuevo hasta una media vuelta. Si se utiliza la válvula antirretorno se tiene que aplicar más fuerza).
- Enroscar el empalme ③ al racor de conexión ④.
- Introducir el racor de conexión ④ de la manguera hasta el tope en la pieza acodada ① hasta que se enclave de forma audible y visible.
La manguera queda conectada a la bomba de forma segura.

3. MANEJO



¡PELIGRO! ¡Lesiones corporales!

Peligro de lesiones si el producto se pone en marcha accidentalmente.

→ **Desconecte el producto del suministro de corriente eléctrica antes de conectarlo, ajustarlo o transportarlo.**

Bombeo de agua:

Si no es posible sumergir la bomba por el asa, será preciso sumergirla utilizando una cuerda. Hacer pasar la cuerda a través de las argollas previstas y anudarla para su fijación. Profundidad de inmersión mínima durante puesta en servicio, consulte 7. DATOS TÉCNICOS.

Colocar la bomba de modo que la suciedad no obstruya completa o parcialmente los orificios de entrada en la ventosa.

Si se utiliza en un estanque, colocar la bomba, por ejemplo, sobre un ladrillo.

Si la aspiración se inicia cerca del nivel mínimo de agua, el proceso de aspiración puede llevar más tiempo.

1. Sumergir la bomba.
2. Conecte la bomba al suministro de corriente eléctrica.
Se inicializa el sensor; mientras dura el proceso, se enciende una luz.

Servicio automático [fig. O1]:

En el modo automático, la bomba se conecta automáticamente cuando el nivel del agua alcanza la altura de conexión, y se desconecta automáticamente cuando el nivel del agua alcanza la altura de desconexión.

Alturas de conexión/desconexión de los campos sensores:

El sensor cuenta con nueve campos sensores (S1) a (S9), de abajo a arriba), situados a la derecha de los LED.

Los campos sensores miden aprox. 1 cm de altura (entre dichos campos no pueden detectarse comandos táctiles ni cambios en el nivel del agua).

Campo sensor	(S1)	(S2)	(S3)	(S4)	(S5)	(S6)	(S7)	(S8)	(S9)
Ref. 9034/9036 Altura de conexión [mm]	5	19	34	53	77	105	136	170	207
Ref. 9044 Altura de desconexión [mm]	42	54	69	88	112	140	171	205	242

Ref. 9034/9036: Cuando los pies de apoyo están plegados hacia dentro, las cifras aumentan 4 mm respectivamente.

Tras insertar la bomba, los 9 LED se encienden sucesivamente.

La bomba está ajustada de fábrica para arrancar en modo automático con el campo sensor (S2) como altura de conexión y el campo sensor (S1) como altura de desconexión.

Ajuste de las alturas de conexión y desconexión [fig. O1]:

Los campos sensores solo pueden ajustarse fuera del agua.

Si se ha extraído la bomba del agua, debe secarse el sensor antes de programarlo.

El campo sensor superior siempre corresponde a la altura de conexión, y el inferior, a la altura de desconexión.

Accione los campos sensores hasta que queden confirmados con un breve parpadeo doble de todos los LED.

1. Mantenga pulsado el campo sensor (S1) hasta que quede confirmado mediante un parpadeo doble de todos los LED.
Se muestran brevemente las alturas de conexión y desconexión ajustadas. A continuación se iluminan todos los campos sensores.
2. Pulse el campo sensor superior deseado para establecer la altura de conexión.
El LED del campo sensor seleccionado se apaga.
3. Pulse el campo sensor inferior deseado para establecer la altura de desconexión.
El LED del campo sensor seleccionado se apaga. Tras 3 segundos se adoptan y visualizan las alturas de conexión y desconexión ajustadas.

Succión automática de agua limpia cuando la altura del agua es muy baja:

Es posible seleccionar el campo sensor (S1) como punto de conexión y también de desconexión.

Si el campo sensor (S1) todavía detecta agua transcurridos 10 minutos tras el arranque de la bomba, esta se desconectará para prevenir daños por bombeo en vacío.

A pesar de ello, la bomba se pondrá en marcha si el campo sensor (S2) detecta agua. En este caso deberá limpiarse el sensor para garantizar una detección exacta del nivel de agua.

Si el campo sensor (S1) se activa varias veces en poco tiempo a causa del retorno de agua de la manguera, se hará una pausa de 10 minutos.

Si el nivel de agua alcanza el campo sensor (S2), la bomba se conectará automáticamente incluso durante la pausa de 10 minutos. Si esto ocurre con frecuencia, seleccione el próximo campo sensor como punto de conexión.

Para garantizar un cebado rápido, la bomba se desconecta brevemente entre los campos sensores (S1) y (S2) a fin de purgar el aire. Tras 20 segundos de funcionamiento, la bomba se desconecta una vez durante aprox. 2 segundos y a continuación se vuelve a conectar.

Visualización de las alturas de conexión y desconexión:

→ Mantenga pulsado el campo sensor (S1) hasta que quede confirmado mediante un parpadeo doble de todos los LED.

Se muestran las alturas de conexión y desconexión ajustadas.

Desconectar el seguimiento del nivel de agua:



En el modo automático, los LED van siguiendo el nivel del agua. Esta función puede desactivarse.



→ Mantenga pulsado el campo sensor  durante la inicialización hasta que quede confirmado mediante un parpadeo doble de todos los LED (ver **Bombeo de agua**).

Para conectar de nuevo el seguimiento del nivel de agua, vuelva a mantener pulsado el campo sensor  durante la inicialización, hasta que quede confirmado mediante un parpadeo doble de todos los LED.

Modo de demostración:

La bomba puede ponerse en modo de demostración si se quiere presentar su funcionamiento. En este modo, los LED simulan las funciones de la bomba mediante secuencias luminosas intermitentes, y los campos sensores reaccionan al tacto.



→ Mantenga pulsados los campos sensores  y  durante la inicialización tras la conexión o durante el autocontrol tras la inserción, hasta que queden confirmados mediante un parpadeo doble de todos los LED.

Para desconectar el modo de demostración, vuelva a mantener pulsados los campos sensores  y  durante la inicialización tras la conexión o durante el autocontrol tras la inserción, hasta que queden confirmados mediante un parpadeo doble de todos los LED.

Funcionamiento manual [fig. O1]:

En el modo manual la bomba permanece en funcionamiento hasta que es desconectada de la red. Este modo resulta especialmente indicado para la succión plana.

En el modo manual se desactivan los campos sensores. En tal caso, la bomba permanece en funcionamiento hasta que es desconectada de la red o hasta que se selecciona otro modo operativo.

→ Mantenga pulsados los 2 campos sensores  y  hasta que queden confirmados mediante un parpadeo doble de todos los LED.

Todos los LED se encienden, y a continuación se van apagando sucesivamente en un lapso de 5 segundos. La bomba se pone en marcha.

Debe colocarse la bomba en el agua durante estos 5 segundos. Solo se pone en marcha si la bomba detecta agua. De no ser así, se repetirá la cuenta atrás tres veces como máximo.

Si necesita más tiempo para colocar la bomba en el agua, desconecte la bomba de la alimentación de corriente. La cuenta atrás proseguirá tras volver a introducirla.



El modo manual permanece activo incluso tras la desconexión del suministro eléctrico.

Para finalizar el modo manual, desconecte la bomba de la red y extráigala del agua. Vuelva a conectar la bomba a la alimentación de corriente y mantenga pulsado el campo sensor  hasta que quede confirmado mediante un parpadeo breve de todos los LED. Con ello se recuperará el modo automático.

El modo manual debe ejecutarse exclusivamente bajo vigilancia.

Modo manual temporizado:



En el modo manual temporizado se desactivan los campos sensores durante 10 minutos. La bomba solo funciona durante 10 minutos, y seguidamente se desconecta automáticamente.

→ Mantenga pulsados los 2 campos sensores  y  hasta que queden confirmados mediante un parpadeo doble de todos los LED.

Todos los LED se encienden, y a continuación se van apagando sucesivamente en un lapso de 10 segundos. La bomba se pone en marcha.

Tras 10 minutos, la bomba vuelve automáticamente al modo automático.

Tras la desconexión del suministro eléctrico, la bomba vuelve automáticamente al modo automático.

Para conectar de nuevo el modo automático, vuelva a mantener pulsados simultáneamente los 2 campos sensores  y  hasta que queden confirmados mediante un parpadeo doble de todos los LED.

Succión plana/modo normal (solo para bombas sumergibles para agua limpia) [fig. O2]:

Modo normal:

Modo operativo recomendado para un máximo rendimiento de bombeo y un tamaño de partículas de hasta 5 mm, especialmente en el modo automático.

→ Repliegue los 3 pies plegables .

Succión plana:

Solo es posible alcanzar una altura de agua restante de aprox. 1 mm mediante la succión plana en modo manual. Tenga en cuenta que en este modo se reduce el rendimiento de bombeo y aspiración.

→ Despliegue los 3 pies plegables .

4. MANTENIMIENTO



¡PELIGRO! ¡Lesiones corporales!

Peligro de lesiones si el producto se pone en marcha accidentalmente.

→ **Desenchufe el producto del suministro de corriente eléctrica antes de someterlo a trabajos de mantenimiento.**

Limpeza de la bomba:



¡PELIGRO! ¡Lesiones corporales!

Peligro de lesión y riesgo de dañar el producto.

→ **No limpie el producto con un chorro de agua (particularmente no limpie utilizando alta presión).**

→ **No limpie con productos químicos, inclusive bencina ni disolventes. Algunos pueden destruir piezas de plástico importantes.**

→ Limpiar la superficie de la bomba con un paño húmedo.

Enjuague de la bomba:

Si se ha bombeado agua clorada, con detergente o muy sucia es necesario enjuagar la bomba.

1. Bombee agua templada (máx. 35 °C), a la que puede añadir un detergente suave (p. ej., líquido lavavajillas), hasta que el agua bombeada salga clara.
2. Elimine los restos siguiendo las pautas de la ley de eliminación de residuos.

es

5. ALMACENAMIENTO

Puesta fuera de servicio:

¡La bomba no está protegida contra las heladas!

El producto se deberá guardar fuera del alcance de los niños.

1. Desenchufe la bomba del suministro de corriente eléctrica.
2. Gire la bomba poniéndola boca abajo hasta que no salga más agua.
3. Limpie la bomba (consulte 4. MANTENIMIENTO).
4. Guarde la bomba en un lugar seco, cerrado y a prueba de heladas.

6. SOLUCIÓN DE AVERÍAS



¡PELIGRO! ¡Lesiones corporales!

Peligro de lesiones si el producto se pone en marcha accidentalmente.

→ **Desenchufe el producto del suministro de corriente eléctrica antes de solucionar problemas.**

Limpeza de la ventosa y el rodete [fig. T1]:

1. Solo para el ref. 9044: Desenroscar los 5 tornillos de estrella ⑨ y retirar la tapa ⑩.
2. Desenroscar los 4 tornillos de estrella ⑥.
3. Extraer la ventosa ⑦ de la bomba.
4. Limpiar la ventosa ⑦ y el rodete ⑧ (la garantía no expira debido a estos trabajos de mantenimiento).
5. Limpie meticulosamente la junta ⑪ para asegurar su estanqueidad y prevenir posibles daños.

6. Volver a montar la ventosa ⑦ procediendo en la secuencia inversa.

Sustituir la junta en caso de que presente daños.

Por razones de seguridad, solo el servicio técnico de GARDENA puede llevar a cabo la sustitución del rodete.

El sensor emite una señal luminosa cuando detecta una avería. Primero parpadean todos los diodos luminosos y seguidamente parpadea un único diodo luminoso en alternancia. El diodo luminoso que parpadea individualmente indica la avería correspondiente.

En la siguiente tabla encontrará las medidas que debe adoptar para subsanar la causa de la avería.

Subsane la causa de la avería y desconecte a continuación la bomba de la red eléctrica.

Problema	Posible causa	Solución
La bomba funciona pero no bombea agua	Nivel de agua bajo y manguera llena con válvula antirretorno montada.	→ Extraiga la válvula antirretorno o vacíe manualmente la manguera.
	El aire no puede salir, porque la tubería de impulsión está cerrada. (Eventualmente manguera de impulsión doblada).	→ Abra la línea de impulsión (p. ej., válvula de cierre, aparatos de extracción).
	Bolsa de aire en la base.	→ Espere aprox. 60 segundos hasta que la bomba se haya autopurgado (si es necesario, desconéctela y conéctela).
Diodos luminoso parpadeantes 1	La abertura de aspiración está obstruida.	→ Limpiar la abertura de aspiración con un chorro de agua.
	La manguera está obstruida.	→ Eliminar la obstrucción en la manguera.
	Nivel del agua por debajo del nivel mínimo en la puesta en marcha.	→ Sumerja la bomba a mayor profundidad.
Diodos luminoso parpadeantes 5	El sensor está sucio.	→ Limpie el sensor.
Diodos luminoso parpadeantes 7	Se ha excedido el tiempo.	→ Introduzca la bomba en el agua mientras dura la cuenta atrás.
Diodos luminoso parpadeantes 9	El rodete está bloqueado.	→ Limpiar la ventosa y el rodete.
La bomba no arranca o se para bruscamente durante la marcha	El disyuntor térmico de seguridad ha desconectado la bomba por sobrecalentamiento.	→ Limpiar la abertura de aspiración. Tenga en cuenta que el líquido no puede superar una temperatura máxima de 35 °C.
	Bomba sin corriente.	→ Compruebe los fusibles y las conexiones eléctricas por enchufe.
	Se ha disparado el interruptor diferencial RCD (corriente residual).	→ Desconecte la bomba de la red eléctrica y diríjase al servicio técnico de GARDENA.
La bomba marcha, pero la potencia desciende bruscamente	La abertura de aspiración está obstruida.	→ Limpiar la abertura de aspiración con un chorro de agua.
	La manguera está obstruida.	→ Eliminar la obstrucción en la manguera.
La bomba se pone en marcha y se detiene sucesivamente	Retorno de agua de la manguera.	→ Seleccione el siguiente punto de conexión más alto que el actual e inserte la válvula antirretorno.
La bomba no se pone en marcha estando activado el campo sensor 	El campo sensor  se ha activado varias veces en poco tiempo y la bomba se encuentra en pausa.	→ Espere a que acabe la pausa. Seleccione el siguiente punto de conexión más alto que el actual e inserte la válvula antirretorno.



NOTA: En caso de avería, rogamos dirigirse a su Centro de Servicio Técnico de GARDENA. Únicamente los Centros de Servicio Técnico de GARDENA, así como los distribuidores autorizados por GARDENA, pueden realizar reparaciones en sus productos.

7. DATOS TÉCNICOS

<i>Bomba sumergible</i>	Unidad	Valor (ref. 9034)	Valor (ref. 9036)	Valor (ref. 9044)
Potencia nominal	W	450	750	750
Tensión a la red	V (AC)	230	230	230
Frecuencia de la red	Hz	50	50	50
Caudal máx.	l/h	11.000	17.000	20.000
Presión máx./ Alt. elevación máx.	bar/ m	0,7 / 7,0	0,9 / 9,0	0,9 / 9,0
Prof. inmersión máx.	m	7	7	7
Altura de conexión mín./ máx.	mm	5 / 207	5 / 207	42 / 242
Altura de desconexión mín./ máx.	mm	1 / 170	1 / 170	35 / 205
Altura del agua residual	mm	1	1	35
Agua residual con diámetro máx. de partículas (* Succión plana)	mm	1* / 5	1* / 5	35
Nivel de agua mín. en la puesta en marcha (aprox.)	mm	5	5	42
Cable de conexión	m	10 (H05RN-F)	10 (H05RN-F)	10 (H07RN-F)
Peso sin cable (aprox.)	kg	4,0	4,7	5,0
Rosca de conexión de la salida de agua	pulgada	G 1 1/2"	G 1 1/2"	G 1 1/2"
Posibilidades de conexión	pulgada	1" / 1 1/4" / 1 1/2" / G 1"	1 1/4" / 1 1/2" / 2"	1 1/4" / 1 1/2" / 2"
Temperatura máx. del medio	°C	35	35	35

Nota: el cálculo de las alturas de conexión y desconexión y del nivel mínimo de agua necesario para la puesta en marcha no contempla la existencia de posibles desniveles. Si el desnivel es superior a aprox. 1 m, el proceso de succión requerirá más tiempo, hasta 1 minuto más, o se precisará un nivel mínimo de agua más alto, de hasta 5 cm más.

* Cuando los pies de apoyo están plegados hacia dentro, las cifras aumentan 4 mm respectivamente.

es

8. ACCESORIOS/PIEZAS DE RECAMBIO

Kit de manguera plana GARDENA	Manguera de 10 m 38 mm (1 1/2") con abrazadera.	ref. 5005
Abrazadera de manguera GARDENA	Para mangueras de 25 mm (1") mediante el racor de conexión.	ref. 7193
Abrazadera de manguera GARDENA	Para mangueras de 32 mm (1 1/4") mediante el racor de conexión.	ref. 7194
Abrazadera de manguera GARDENA	Para mangueras de 38 mm (1 1/2") mediante el racor de conexión.	ref. 7195
Abrazadera de manguera GARDENA	Para mangueras de 51 mm (2") mediante el racor de conexión.	ref. 7196
Juego de conexión a la bomba GARDENA	Para mangueras de 19 mm (3/4") mediante el racor de conexión.	ref. 1752

9. GARANTÍA/SERVICIO

9.1 Registro del producto:

Registre su producto en [gardena.com/registration](https://www.gardena.com/registration).

9.2 Servicio:

Puede encontrar la información de contacto actualizada de nuestro servicio en la contraportada y en línea:

- España:
<https://www.gardena.com/es/asistencia/ayuda/contacto/>
- Otros países:
<https://www.gardena.com/int/support/advice/contact/>

10. ELIMINACIÓN DEL PRODUCTO

es

10.1 Eliminación de la bomba:

(según la Directiva 2012/19/UE)



El producto no deberá eliminarse con la basura doméstica normal. Se deberá eliminar según las normativas medioambientales vigentes locales.

¡IMPORTANTE!

→ Elimine el producto a través o por medio del puesto recolector de reciclaje del municipio respectivo.

GARDENA Bomba submersível de água limpa 11000 AS CLEAR n.º ref. 9034/ 17000 AS CLEAR n.º ref. 9036/Bomba submersível de água suja 20000 AS DIRT n.º ref. 9044

1. AVISOS DE SEGURANÇA	87
2. MONTAGEM	89
3. FUNCIONAMENTO	90
4. MANUTENÇÃO	91
5. ARMAZENAMENTO	92
6. RESOLUÇÃO DE AVARIAS	92
7. DADOS TÉCNICOS	93
8. ACESSÓRIOS/PEÇAS SOBRESSELENTES	94
9. GARANTIA/ASSISTÊNCIA	94
10. ELIMINAÇÃO	94

Tradução do manual de instruções original.



Este produto pode ser usado por crianças com idade superior a 8 anos e por pessoas com capacidades físicas, sensoriais ou mentais reduzidas ou com insuficiente experiência e conhecimentos, quando estas sejam supervisionadas ou recebam instruções relativamente ao uso do aparelho e compreendam os perigos daí resultantes. As crianças não devem brincar com o produto. A limpeza e a manutenção pelo utilizador não devem ser realizadas por crianças sem supervisão. Recomendamos que o produto seja usado apenas por pessoas com idade igual ou superior a 16 anos.

Utilização prevista:

A **Bomba submersível GARDENA** destina-se ao escoamento em caso de inundações e ao bombeamento e transfeção de recipientes, à captação de água de fontes e poços, ao escoamento de barcos e iates assim como ao arejamento e circulação de água limitado no tempo e ao bombeamento de água com cloro e detergente em jardins privados e de lazer.

Líquidos a ser bombeados:

Com a bomba submersível GARDENA apenas é possível abastecer água.

A bomba é completamente à prova de água (com blindagem impermeável) e deve ser imersa na água (profundidade de imersão máx. consulte 7. DADOS TÉCNICOS).

O produto destina-se a bombear os seguintes líquidos:

- **Bomba submersível de água limpa:** água limpa a suja com um diâmetro máx. de partículas de 5 mm.
- **Bomba submersível de água suja:** água suja com um diâmetro máx. de partículas de 35 mm.

O produto não está indicado para um funcionamento de longa duração (modo de circulação contínua).



PERIGO! Lesões no corpo!

Não se deve bombear água salgada, substâncias corrosivas, facilmente inflamáveis ou explosivas (por ex. gasolina, petróleo, diluente), óleos, óleo combustível e produtos alimentares.

1. AVISOS DE SEGURANÇA

IMPORTANTE!

Leia o manual de instruções com atenção e guarde-o para consulta futura.

Símbolos no produto:



Leia o manual de instruções.

Advertências gerais de segurança

Segurança elétrica



PERIGO! Choque elétrico!
Perigo de ferimentos devido a choque elétrico.

- O produto tem de ser alimentado através de um dispositivo de proteção diferencial residual (RCD) com uma corrente de disparo nominal máxima de 30 mA.
- Contacte a assistência da GARDENA caso o dispositivo diferencial de corrente residual (RCD) tenha sido acionado.



**PERIGO! Perigo de lesões!
Perigo de ferimentos devido a choque elétrico.**

→ **Desligue o produto da corrente antes de realizar a manutenção ou a substituição de peças. Para isso, a tomada tem de estar no campo de visão.**

Operação segura

A temperatura da água não deve exceder 35 °C.

A bomba não deve ser usada quando houver pessoas na água.

Pode ocorrer a contaminação do líquido devido à fuga de lubrificantes.

Manter outras pessoas afastadas da água.

Utilize a bomba apenas com a união em cotovelo.

A extremidade da mangueira deve estar mais baixa do que a altura da profundidade máxima.

Disjuntor

Disjuntor térmico:

Em caso de sobrecarga, a bomba é desligada pelo disjuntor térmico incorporado. Depois de o motor ter arrefecido o suficiente, a bomba fica novamente operacional.

Ventilação automática

Esta bomba está equipada com uma válvula de ventilação que elimina uma eventual almofada de ar na bomba. Por razões funcionais pode sair uma quantidade reduzida de água pelas partes laterais da caixa.

Advertências de segurança adicionais

Segurança elétrica



PERIGO! Paragem cardíaca!

Este produto cria um campo eletromagnético durante o funcionamento. Em determinadas condições, este campo pode afetar o modo de funcionamento de implantes médicos ativos ou passivos. Para evitar situações de risco que possam provocar ferimentos graves ou mortais, as pessoas com um implante médico devem consultar o seu médico e o fabricante do implante antes da utilização deste produto.

Cabo

Se forem usados cabos de extensão, estes têm de respeitar as secções mínimas indicadas na tabela a seguir:

Tensão	Comprimento do cabo	Secção
230 – 240 V/50 Hz	Até 20 m	1,5 mm ²
230 – 240 V/50 Hz	20 – 50 m	2,5 mm ²



PERIGO! Choque elétrico!

Uma ficha de rede cortada implica que umidade possa penetrar na área eléctrica, o que provoca um curto-circuito.

→ **Nunca cortar a ficha de rede (p. ex. com a intenção de passar por uma parede).**

→ Ao desligar puxe pela ficha não pelo cabo da corrente eléctrica.

→ Se o cabo de alimentação deste produto sofrer danos, tem de ser substituído pelo fabricante, pelo respetivo Serviço de Assistência Técnica ou por uma pessoa com qualificações semelhantes para evitar perigos.

Fichas e ligações têm que ser a prova de respingamentos.

Certifique-se de as conexões eléctricas estão livres de perigo de alagamento.

A ficha e o cabo de ligação devem ser protegidos contra calor, óleo e objectos e esquinas cortantes e/ou pontiagudas.

Respeite a Voltagem nominal. Os dados da placa de características têm que estar de acordo com os dados da rede.

Em caso de permanência em piscinas ou em caso de contacto com a superfície da água, é necessário desligar imediatamente a ficha da bomba.

O cabo de ligação não deve ser usado para fixação ou transporte da bomba.

Parta submergir ou içar/segurar a bomba use a corda. Verifique regularmente a ligação à rede.

Antes de se utilizar a bomba, deve ser realizada sempre uma inspeção visual (principalmente do cabo de ligação e da ficha).

Uma bomba danificada não deve ser utilizada. Em caso de danos, deixar imprescindivelmente a bomba ser verificada pela assistência técnica da GARDENA.

Instrução de montagem: reapertar todos os parafusos manualmente.

Antes da utilização após a manutenção, certifique-se de que todas as peças estão aparafusadas.

Se as nossas bombas forem usadas com um gerador, respeite as advertências do fabricante do gerador.

Segurança pessoal



PERIGO! Risco de asfixia!

As peças mais pequenas podem ser engolidas. O saco de plástico representa um risco de asfixia para crianças. Mantenha as crianças afastadas durante a montagem.

Observe se o nível mínimo de água está de acordo com as características da bomba.

Não deixar a bomba funcionar com a saída fechada por mais de 10 minutos.

Areias e outros materiais abrasivos no líquido aumentam o desgaste da bomba e reduzem a sua capacidade de escoamento.

Os campos de sensores só podem ser operados fora de água.

A mangueira não deve ser retirada durante a operação.

Deixe a bomba arrefecer antes de eliminar a avaria.

2. MONTAGEM



PERIGO! Lesões no corpo!

Perigo de ferimentos caso o produto arranque involuntariamente.

→ Desligue o produto da corrente antes de montar o produto.

Opções de ligação do bocal de ligação [fig. A1]:

A mangueira pode ser conectada através do bocal de ligação ④ com diferentes diâmetros de mangueira ou com o sistema de encaixe GARDENA.

Grande diâmetro da mangueira	Retirar o niple na posição ① [fig. A2]
Sistema de encaixe GARDENA / N.º ref. 9036/9044: Diâmetro médio da mangueira	Retirar o niple na posição ② [fig. A3]
Pequeno diâmetro da mangueira	Não retirar o niple [fig. A4]

A bomba atinge a capacidade máxima com a utilização de uma mangueira de grande diâmetro.

Bomba	N.º ref. 9034	N.º ref. 9036 N.º ref. 9044
Pequeno diâmetro da mangueira	25 mm (1")	32 mm (1 1/4")
N.º ref. Braçadeira de mangueira GARDENA	N.º ref. 7193	N.º ref. 7194
Diâmetro médio da mangueira	Sistema de encaixe GARDENA G 1"	38 mm (1 1/2")
N.º ref. Braçadeira de mangueira GARDENA	32 mm (1 1/4")* N.º ref. 7194	N.º ref. 7195
Grande diâmetro da mangueira	38 mm (1 1/2")	51 mm (2")
N.º ref. Braçadeira de mangueira GARDENA	N.º ref. 7195	N.º ref. 7196

Ao utilizar a mangueira de 38 mm (1 1/2") recomendamos o **conjunto de mangueira plana GARDENA n.º ref. 5005** com mangueira de 10 m e abraçadeira.

* Para n.º ref. 9034 é fornecido um bocal de ligação adicional ④ para mangueiras 1 1/4".

Conectar a mangueira pelo bocal de ligação:

1. Se utilizar uma mangueira de grande diâmetro, separe o bocal de ligação ④ em ①.
2. Apenas no n.º ref. 9036/9044: se utilizar uma mangueira de médio diâmetro, separe o bocal de ligação ④ em ②.
3. Insira a mangueira no bocal de ligação ④.
4. Fixe a mangueira p. ex. com uma **abraçadeira GARDENA** no bocal de ligação ④.

Conectar a mangueira através do sistema de encaixe GARDENA:

No **17000 AS CLEAR/20000 AS DIRT** (n.º ref. 9036/9044) a mangueira não pode ser conectada pelo bocal de ligação ④ com o sistema de encaixe GARDENA.

Através dos sistemas de mangueiras GARDENA podem ser conectadas mangueiras 19 mm (3/4")- / 15 mm (5/8") e 13 mm (1/2").

Desaconselhamos a utilização de mangueiras com diâmetro inferior a 25 mm (1"), caso contrário ocorrerão claras quebras de produção do caudal.

Diâmetro da mangueira	Conexão da bomba	
13 mm (1/2")	Sistema de conexão de bombas GARDENA	n.º ref. 1750
15 mm (5/8")	Sistema de conexão de bombas GARDENA	n.º ref. 1750
19 mm (3/4")	Sistema de conexão de bombas GARDENA	n.º ref. 1752

1. Separe o bocal de ligação ④ em ②.
2. Conecte a mangueira com o respetivo sistema de encaixe GARDENA no bocal de ligação ④.

Montar a ligação da bomba [fig. A5]:



PERIGO! Lesões no corpo!

Ferimentos por corte devido à roda impulsora.

→ Utilize a bomba apenas com a união em cotovelo.

A mangueira pode ser conectada e solta facilmente com os travamentos ② presentes na união em cotovelo ①.

No caso do n.º ref. 9034/9036 é fornecida uma válvula de refluxo que impede o refluxo da água pela mangueira. A altura da profundidade máx. apenas é alcançada sem a válvula de refluxo.

Se for esperada apenas uma reduzida quantidade de refluxo, por ex., no caso de uma mangueira assente na horizontal, recomendamos que prescindida da válvula devido à maior capacidade de bombeamento e aspiração.

1. Apenas para n.º ref. 9034/9036: insira a válvula de refluxo ⑤ na bomba. Para isso, respeite o sentido de montagem.
2. Enrosque a peça em cotovelo ① para a direita até ao encosto na bomba. (Se a mangueira tiver de ficar na horizontal, a peça em cotovelo ① pode ser novamente desenroscada em meia volta. No caso de ser usada a válvula de refluxo, é necessário um maior esforço.)
3. Enrosque a peça de união ③ no bocal de ligação ④.
4. Prima o bocal de ligação ④ da mangueira até ao encosto na união em cotovelo ① até encaixar de forma audível e visível.

A mangueira está conectada à bomba em segurança.

3. FUNCIONAMENTO



PERIGO! Lesões no corpo!

Perigo de ferimentos caso o produto arranque involuntariamente.

→ **Desligue o produto da corrente antes de conectar, ajustar ou transportar o produto.**

Bombear água:

Se a bomba não pode ser despejada pela pega, a bomba tem de ser despejada sempre por um cabo. Fixe o cabo, puxando-o e atando-o nos olhais previstos. Consultar a profundidade de imersão mínima na colocação em funcionamento 7. **DADOS TÉCNICOS.**

A bomba tem de ser montada de forma que as aberturas de entrada na ventosa não sejam bloqueadas nem total nem parcialmente por sujidade.

Num lago, a bomba deve ser instalada por ex. em cima de um tijolo.

Em processos de sucção perto do nível mínimo da água na colocação em funcionamento, o processo de sucção pode demorar algum tempo.

1. Mergulhe a bomba.
2. Ligue a bomba à corrente.
A inicialização do sensor é executada e indicada por uma luz de funcionamento.

Modo automático [fig. O1]:

No modo automático, a bomba liga-se automaticamente quando o nível da água alcança a altura de ligação e desliga-se automaticamente quando o nível da água alcança à altura de desconexão.

Alturas de ligação/desconexão dos campos de sensores:

O sensor possui nove campos de sensor (S1 a S9) de baixo para cima) que se encontram do lado direito dos LEDs.

Os campos de sensores têm cerca de 1 cm de altura (entre os campos de sensores não é detetado nenhum dedo nem nível de água).

Campo do sensor	(S1)	(S2)	(S3)	(S4)	(S5)	(S6)	(S7)	(S8)	(S9)
N.º ref. 9034/ 9036 Altura de comutação [mm]	5	19	34	53	77	105	136	170	207
N.º ref. 9044 Altura de comutação [mm]	42	54	69	88	112	140	171	205	242

N.º ref. 9034/9036: No caso de pés rebatíveis para dentro, aos valores devem ser acrescentados 4 mm.

Após a ligação da bomba, os 9 LEDs acendem-se consecutivamente.

O início da bomba faz-se de fábrica no modo automático com o campo do sensor altura de ligação Sensorfeld (S4) e o campo do sensor altura de desconexão (S1).

Ajuste das alturas de ligação e desconexão [fig. O1]:

Os campos de sensores apenas podem ser ajustados fora da água.

Quando a bomba tiver sido retirada da água, o sensor deve ser seco antes da programação.

O campo do sensor superior é sempre a altura de ligação, o campo do sensor inferior é sempre a altura de desconexão.

Acione os campos do sensor até as introduções serem confirmadas com um piscar duplo e breve de todos os LEDs.

1. Mantenha o campo do sensor (S1) premido até um piscar duplo de todos os LEDs ter confirmado a introdução.
As alturas de ligação e desconexão ajustadas atualmente são indicadas por breves momentos. Em seguida, acendem-se todos os campos de sensores.
2. Prima o campo do sensor superior desejado para a altura de ligação.
O LED do campo do sensor selecionado apaga-se.
3. Prima o campo do sensor inferior desejado para a altura de desconexão.
O LED do campo do sensor selecionado apaga-se. Após 3 segundos são assumidas e indicadas as alturas de ligação e desconexão ajustadas.

Sucção automática de água limpa para níveis de água muito baixos:

O campo do sensor (S1) pode ser selecionado como ponto de ligação e, simultaneamente, como ponto de desconexão.

Se o campo do sensor (S1) ainda detetar água 10 minutos após o arranque da bomba, a bomba desliga-se para impedir danos devido ao funcionamento em seco.

Apesar disso, a bomba funciona quando o campo do sensor (S2) deteta água. Neste caso, o sensor deve ser limpo para poder garantir uma deteção precisa do nível de água.

Se o campo do sensor (S1) for ativado várias vezes em pouco tempo pelo refluxo da água da mangueira, segue-se uma pausa de 10 minutos.

Quando for alcançado o nível de água no campo do sensor (S2), a bomba liga-se automaticamente, mesmo durante a pausa de 10 minutos. Se este caso ocorrer com regularidade, selecionar o próximo campo do sensor como ponto de ligação.

Para garantir uma aspiração rápida, a bomba no campo do sensor (S1) – campo do sensor (S9) desliga brevemente para ventilação. A bomba desliga-se após 20 seg. de operação durante aprox. 2 seg. e liga-se novamente em seguida.

Indicar alturas de ligação e desconexão:

→ Mantenha o campo do sensor (S6) premido até um piscar duplo de todos os LEDs ter confirmado a introdução.
São exibidas as alturas de ligação e desconexão ajustadas atualmente.

Desligar ao seguimento do nível de água:

Os LEDs seguem o nível de água no modo automático. Esta função pode ser desativada.

→ Mantenha o campo do sensor (S9) premido durante a inicialização até o piscar duplo de todos os LEDs ter confirmado a introdução (consulte **Bombear água**).

Para voltar a ativar o seguimento do nível de água, mantenha o campo do sensor (Ⓢ) novamente premido durante a inicialização até o piscar duplo de todos os LEDs ter confirmado a introdução.

Modo de demonstração:

Para fins de apresentação, a bomba pode ser colocada para o modo de demonstração. Neste modo, os LEDs simulam as funções da bomba com seqüências de intermitência e os campos de sensores reagem ao toque.

→ Durante a inicialização, mantenha os campos de sensores (Ⓢ) e (Ⓢ) premidos após o encaixe na ligação ou durante o autoteste, até o clicar duplo de todos os LEDs ter confirmado a introdução.

Para desativar novamente o modo de demonstração, mantenha os campos de sensores (Ⓢ) e (Ⓢ) novamente premidos após o encaixe durante a inicialização em caso de ligação ou durante o autoteste, até o clicar duplo de todos os LEDs ter confirmado a introdução.

Modo manual [fig. O1]:

No modo manual a bomba funciona até ser desconectada da rede. Este modo é especialmente indicado para a sucção plana.

No modo manual, os campos de sensores são desativados. A bomba funciona até ser separada da rede ou até ser selecionado um outro modo de operação.

→ Mantenha os 2 campos de sensores (Ⓢ) e (Ⓢ) premidos até um piscar duplo de todos os LEDs ter confirmado a introdução.

Todos os LEDs acendem-se e apagam-se consecutivamente dentro de 5 segundos. A bomba liga.

Durante estes 5 segundos a bomba deve ser colocada na água. Realiza-se apenas um arranque quando a bomba deteta água. Se não for este o caso, a contagem decrescente é repetida até três vezes.

Se necessitar de mais tempo para colocar a bomba na água, separe a bomba da corrente. A contagem decrescente continua após a religação.

O modo manual permanece ativo mesmo após a separação da corrente elétrica.

Para terminar o modo manual, separe a bomba da rede e retire-a da água. Ligue novamente a bomba à corrente e mantenha o campo de sensor (Ⓢ) premido até isto ser confirmado pelo piscar duplo de todos os LEDs. Agora, encontra-se novamente no modo automático.

Usar o modo manual apenas sob supervisão.

Modo manual limitado no tempo:

No modo manual limitado no tempo, os campos do sensor são desativados durante 10 minutos. A bomba funciona durante 10 minutos e desliga-se automaticamente em seguida.

→ Mantenha os 2 campos de sensores (Ⓢ) e (Ⓢ) premidos até um piscar duplo de todos os LEDs ter confirmado a introdução.

Todos os LEDs acendem-se e apagam-se consecutivamente dentro de 10 segundos. A bomba liga.

Após 10 minutos, a bomba troca automaticamente de novo para o modo automático.

Após a separação da corrente elétrica, a bomba muda automaticamente de novo para o modo automático.

Para ligar novamente o modo automático, mantenha os 2 campos do sensor (Ⓢ) e (Ⓢ) premidos ao mesmo tempo até a introdução ser confirmada pelo piscar duplo de todos os LEDs.

Sucção plana/modo normal (apenas para bombas submersíveis de água limpa) [fig. O2]:

Modo normal:

Modo de operação recomendado para a máxima capacidade de bombeamento e tamanho do grão até 5 mm, em particular no modo automático.

→ Rebata os 3 pés rebatíveis (Ⓢ) para dentro.

Sucção plana:

A altura de água residual de aprox. 1 mm apenas é alcançada no modo manual na sucção manual. Tenha em atenção que neste modo a capacidade de bombeamento e aspiração é reduzida.

→ Rebata os 3 pés rebatíveis (Ⓢ) para fora.

4. MANUTENÇÃO



PERIGO! Lesões no corpo!

Perigo de ferimentos caso o produto arranque involuntariamente.

→ **Desligue o produto da corrente antes de efetuar a manutenção ao produto.**

Limpar a bomba:



PERIGO! Lesões no corpo!

Perigo de ferimentos e risco de danos no produto.

→ **Não limpe o produto com um jato de água (especialmente jato de alta pressão).**

→ **Não use produtos químicos na limpeza, incluindo gasolina ou solventes. Alguns destes podem destruir peças de plástico importantes.**

→ Limpe a superfície da bomba com um pano húmido.

Lavar a bomba:

Após bombear água com cloro, detergente ou água muito suja, a bomba tem de ser lavada.

1. Bombeie água morna (máx. 35 °C), adicionando eventualmente um produto de limpeza suave (por ex. detergente), até a água bombeada sair limpa.
2. Elimine os resíduos em conformidade com as diretrizes da legislação relativa à eliminação de resíduos.

5. ARMAZENAMENTO

Colocação fora de serviço:

A bomba não tem proteção contra gelo!

O produto tem de ser guardado num local não acessível a crianças.

1. Desligue a bomba da corrente.
2. Vire a bomba ao contrário até deixar de sair água.
3. Limpe a bomba (consulte 4. MANUTENÇÃO).
4. Guarde a bomba num local seco, fechado e protegido do gelo.

6. RESOLUÇÃO DE AVARIAS



PERIGO! Lesões no corpo!

Perigo de ferimentos caso o produto arranque involuntariamente.

→ Desligue o produto da corrente antes de eliminar erros do produto.

Limpar ventosa e roda impulsora [fig. T1]:

1. Apenas no n.º ref. 9044: Desenrosque os 5 parafusos de cabeça em cruz ④ e remova a tampa ⑩.
2. Desenrosque os 4 parafusos de cabeça em cruz ⑥.
3. Retire a ventosa ⑦ da bomba.
4. Limpe a ventosa ⑦ e a roda impulsora ⑧ (estes trabalhos de manutenção não anulam a garantia).

5. Limpe a junta ⑪ com cuidado para evitar danos e fugas.
6. Monte novamente a ventosa ⑦ na sequência inversa.

Uma vedação danificada tem de ser substituída.



Por razões de segurança, uma roda impulsora danificada apenas pode ser trocada pela assistência GARDENA.

Se o sensor detetar um erro, o sensor indicará esta situação através de um sinal luminoso. Primeiro piscam todos os LED, segue-se um LED a piscar individualmente e depois alternadamente. O LED a piscar individualmente mostra o respetivo erro.

Na tabela que se segue encontrará as medidas que deve tomar para eliminar o erro.

O erro é resolvido desligando a bomba da rede elétrica.

Problema	Causa possível	Resolução
A bomba funciona, mas não transporta água	Nível de água baixo e mangueira cheia com válvula de refluxo incorporada.	→ Remova a válvula de refluxo ou esvazie a mangueira manualmente.
	O ar não pode sair, pois a linha de saída está fechada. (É possível também que a mangueira esteja dobrada).	→ Abra a tubagem de pressão (por ex. válvula de bloqueio, unidades de entrega).
	Ar na base de sucção.	→ Aguarde aprox. 60 segundos, até a bomba se purgar autonomamente (event. desligar/ligar).
LED a piscar 1	Abertura de aspiração está entupida.	→ Limpe a abertura de aspiração com um jato de água.
	A mangueira está entupida.	→ Elimine o entupimento da mangueira.
	Ao colocar-se a bomba em funcionamento, percebe-se que o nível da água está abaixo do nível mínimo.	→ Mergulhe bomba bem no fundo da água.
LED a piscar 5	Sensor está sujo.	→ Limpe o sensor.
LED a piscar 7	O tempo foi ultrapassado.	→ Coloque a bomba na água durante a contagem decrescente.
LED a piscar 9	A roda impulsora está bloqueada.	→ Limpe a ventosa e a roda impulsora.
A bomba não entra em funcionamento ou pára repentinamente durante o funcionamento	O disjuntor térmico desligou a bomba devido a aquecimento excessivo.	→ Limpe a abertura de aspiração. Respeite a temperatura máxima do meio (35 °C).
	Bomba sem corrente.	→ Verifique os fusíveis e conectores elétricos.
	O dispositivo de proteção diferencial residual disparou (corrente de defeito).	→ Desligue a bomba da alimentação de corrente e contacte a assistência GARDENA.

Problema	Causa possível	Resolução
A bomba funciona, porém a capacidade de débito cai repentinamente	Abertura de aspiração está entupida.	→ Limpe a abertura de aspiração com um jato de água.
	A mangueira está entupida.	→ Elimine o entupimento da mangueira.
A bomba arranca e para várias vezes seguidas	Refluxo de água a partir da mangueira.	→ Selecione o próximo ponto de ligação mais alto e insira a válvula de refluxo.
A bomba não arranca com o campo do sensor ativado 	O campo do sensor  foi ativado várias vezes em pouco tempo e a bomba encontra-se em pausa.	→ Aguarde pelo fim da pausa. Selecione o próximo ponto de ligação mais alto e insira a válvula de refluxo.



NOTA: se existirem outras avarias, contacte o seu centro de assistência GARDENA. As reparações apenas podem ser realizadas por centros de assistência GARDENA e por revendedores especializados, autorizados pela GARDENA.

7. DADOS TÉCNICOS

<i>Bomba submersível</i>	Unidade	Valor (n.º ref. 9034)	Valor (n.º ref. 9036)	Valor (n.º ref. 9044)
Potência nominal	W	450	750	750
Tensão de rede	V (AC)	230	230	230
Frequência de rede	Hz	50	50	50
Capacidade máx. de débito	l/h	11.000	17.000	20.000
Pressão máx./ Débito máx.	bar/ m	0,7 / 7,0	0,9 / 9,0	0,9 / 9,0
Profundidade máx. submersão	m	7	7	7
Altura de ligação mín./ máx.	mm	5 / 207	5 / 207	42 / 242
Altura de desconexão mín./ máx.	mm	1 / 170	1 / 170	35 / 205
Altura de água residual	mm	1	1	35
Água suja com diâmetro máx. de partículas (* Sucção plana)	mm	1* / 5	1* / 5	35
Nível mínimo da água na colocação em funcionamento (aprox.)	mm	5	5	42
Cabo da corrente eléctrica	m	10 (H05RN-F)	10 (H05RN-F)	10 (H07RN-F)
Peso sem cabo (aprox.)	kg	4,0	4,7	5,0
Rosca de conexão saída de água	Polegada	G 1 1/2"	G 1 1/2"	G 1 1/2"
Opções de ligação	Polegada	1" / 1 1/4" / 1 1/2" / G 1"	1 1/4" / 1 1/2" / 2"	1 1/4" / 1 1/2" / 2"
Temperatura máxima do líquido a bombear	°C	35	35	35

Nota: as alturas de ligação/desconexão, assim como o nível mínimo da água na colocação em funcionamento, foram determinadas sem diferenças de altura a serem superadas. Com alturas de profundidade superiores a aprox. 1 m produzem-se tempos de aspiração parcialmente mais longos até 1 minuto ou níveis mínimos da água maiores até +5 cm.

* No caso de pés rebatíveis para dentro, aos valores devem ser acrescentados 4 mm.

8. ACESSÓRIOS/PEÇAS SOBRESSELENTES

Conjunto de mangueira plana GARDENA	Mangueira de 10 m 38 mm (1 1/2") com braçadeira.	n.º ref. 5005
Braçadeira de mangueira GARDENA	Para mangueiras 25 mm (1") com peça de conexão.	n.º ref. 7193
Braçadeira de mangueira GARDENA	Para mangueiras 32 mm (1 1/4") com peça de conexão.	n.º ref. 7194
Braçadeira de mangueira GARDENA	Para mangueiras 38 mm (1 1/2") com peça de conexão.	n.º ref. 7195
Braçadeira de mangueira GARDENA	Para mangueiras 51 mm (2") com peça de conexão.	n.º ref. 7196
Jogo de peças de união GARDENA	Para mangueiras 19 mm (3/4") com sistema de mangueiras GARDENA.	n.º ref. 1752

9. GARANTIA/ASSISTÊNCIA

pt

9.1 Registo do produto:

Registe o seu produto em [gardena.com/registration](https://www.gardena.com/registration).

9.2 Assistência:

Encontre as informações de contacto atuais relativas ao nosso serviço no verso e online:

- Portugal:
<https://www.gardena.com/pt/suporte/advice/contacto/>
- Outros países:
<https://www.gardena.com/int/support/advice/contact/>

10. ELIMINAÇÃO

10.1 Eliminação da bomba:

(em conformidade com a Diretiva 2012/19/UE)



O produto não pode ser colocado no lixo doméstico normal. Tem de ser eliminado de acordo com as regras ambientais locais em vigor.

IMPORTANTE!

→ Elimine o produto no centro de recolha e reciclagem da sua área de residência.

GARDENA Pompa zanurzeniowa do czystej wody 11000 AS CLEAR art. 9034/17000 AS CLEAR art. 9036/ Pompa zanurzeniowa do brudnej wody 20000 AS DIRT art. 9044

1. WSKAZÓWKI BEZPIECZEŃSTWA	95
2. MONTAŻ	97
3. OBSŁUGA	98
4. KONSERWACJA	99
5. PRZECHOWYWANIE	100
6. USUWANIE USTEREK	100
7. DANE TECHNICZNE	101
8. AKCESORIA/CZĘŚCI ZAMIENNE	102
9. GWARANCJA/SERWIS	102
10. UTYLIZACJA	102

Tłumaczenie instrukcji oryginalnej.



Dzieci od 8 r. ż. oraz osoby o ograniczonych zdolnościach fizycznych, sensorycznych lub psychicznych lub też nieposiadające doświadczenia i wiedzy mogą używać produktu pod warunkiem, że są przy tym nadzorowane lub zostały poinstruowane na temat bezpiecznego użytkowania produktu oraz rozumieją niebezpieczeństwa wynikające z jego użycia. Nie wolno dzieciom bawić się produktem. Nie wolno dzieciom dokonywać czyszczenia i konserwacji przez użytkownika urządzenia, jeżeli nie są one przy tym nadzorowane. Produkt nie powinien być użytkowany przez osoby w wieku poniżej 16. roku życia.

Użytkowanie zgodnie z przeznaczeniem:

Pompa zanurzeniowa GARDENA służy do wypompowywania wody w przypadku powodzi, a także do przepompowywania i wypompowywania wody ze zbiorników, do poboru wody ze studni i studzienek, do wypompowywania wody z łodzi i jachtów, jak również do ograniczonego czasowo napowietrzania i cyrkulacji wody oraz do pompowania chlorowanej i zawierającej detergenty wody w ogrodach przydomowych i ogródkach działkowych.

Tłoczone ciecze:

Przy pomocy pompy zanurzeniowej GARDENA można tłoczyć wyłącznie wodę.

Pompa ta jest całkowicie odporna na zalanie (jest hermetyczna) i może być zanurzana w wodzie (maks. głębokość zanurzenia patrz 7. DANE TECHNICZNE).

Produkt nadaje się do pompowania następujących cieczy:

- **Pompa zanurzeniowa do czystej wody:**
czysta i lekko zabrudzona woda, maks. wielkość ziarna 5 mm.
- **Pompa zanurzeniowa do brudnej wody:**
brudna woda, maks. wielkość ziarna 35 mm.

Produkt nie jest przeznaczony do długotrwałego użytkowania (długotrwała cyrkulacja).



NIEBEZPIECZEŃSTWO!

Ryzyko obrażeń ciała!

Zabrania się używania pompy do tłoczenia wody słonej, substancji żrących, łatwopalnych lub wybuchowych (np. benzyny, ropy naftowej, rozpuszczalnika nitro), olejów, oleju opałowego czy artykułów spożywczych.

1. WSKAZÓWKI BEZPIECZEŃSTWA

WAŻNE!

Należy starannie zapoznać się z instrukcją obsługi i zachować ją do późniejszego wykorzystania.

Symbole umieszczone na produkcie:



Należy przeczytać instrukcję obsługi.

Ogólne wskazówki bezpieczeństwa

Bezpieczeństwo elektryczne



NIEBEZPIECZEŃSTWO!

Ryzyko porażenia prądem elektrycznym!

Ryzyko obrażeń ze względu na porażenie prądem elektrycznym.

→ Produkt musi być zasilany prądem za pośrednictwem wyłącznika różnicowoprądowego (RCD) o znamionowym prądzie wyzwalającym maksymalnie 30 mA.

→ W przypadku, gdy zadziałał wyłącznik różnicowo-prądowy (RCD), należy skontaktować się z serwisem GARDENA.



NIEBEZPIECZEŃSTWO!

Ryzyko obrażeń! Ryzyko obrażeń ze względu na prąd elektryczny.

→ Przed przystąpieniem do konserwacji lub wymiany elementów odłączyć produkt od sieci. Gniazdo musi znajdować się przy tym w zasięgu wzroku użytkownika.

Bezpieczna obsługa

Temperatura wody nie może przekroczyć 35 °C.

Pompy nie wolno używać, jeśli w wodzie znajdują się ludzie.

Wyciek środków smarnych może spowodować zabrudzenie cieczy.

Osoby trzecie nie powinny mieć dostępu do wody.

Pompę należy eksploatować wyłącznie z łącznikiem kolankowym.

Końcówka węża powinna znajdować się poniżej maksymalnej wysokości podnoszenia.

Wyłącznik ochronny

Wyłącznik termiczny:

W przypadku przeciążenia pompa wyłącza się dzięki wbudowanemu termicznemu bezpiecznikowi silnika. Po wystarczającym wychłodzeniu silnika pompa jest ponownie gotowa do pracy.

Automatyczne odpowietrzanie

Pompa jest wyposażona w zawór odpowietrzający, który usuwa ewentualne pęcherzyki powietrza znajdujące się w pompie. W związku z działaniem zaworu z boku obudowy może dojść do wycieku nieznacznej ilości wody.

Dodatkowe wskazówki bezpieczeństwa

Bezpieczeństwo elektryczne



NIEBEZPIECZEŃSTWO!

Zatrzymanie akcji serca!

Podczas pracy produkt wytwarza pole elektromagnetyczne. W określonych warunkach pole to może oddziaływać na aktywne i pasywne implanty medyczne. Aby uniknąć ryzyka poważnych lub śmiertelnych obrażeń ciała, zalecamy osobom posiadającym implanty medyczne przed użyciem produktu skontaktować się z lekarzem lub producentem implantu.

Kable

W przypadku używania kabli przedłużających kable te muszą odpowiadać przekrojom minimalnym, zamieszczonym w poniższych tabeli:

Napięcie	Długość kabla	Przekrój
230 – 240 V/ 50 Hz	Do 20 m	1,5 mm ²
230 – 240 V/ 50 Hz	20 – 50 m	2,5 mm ²



NIEBEZPIECZEŃSTWO!

Ryzyko porażenia prądem elektrycznym!

Obciążona wtyczka może spowodować dostanie się wilgoci poprzez kabel przyłączeniowy do części elektrycznej i spowodować zwarcie.

→ **Nigdy nie wolno obcinać wtyczki (np. w celu przeciągnięcia przewodu przez otwór w ścianie).**

→ Nie wyciągać wtyczki ciągnąc za kabel lecz za obudowę wtyczki.

→ W celu uniknięcia zagrożeń uszkodzony przewód przyłączeniowy urządzenia powinien zostać wymieniony przez producenta, punkt serwisowy lub inną wykwalifikowaną osobę.

Wtyczki i gniazdka muszą być bryzgoszczelne.

Wtyczka i połączenia elektryczne muszą znajdować się w miejscach zabezpieczonych przed wodą.

Wtyczkę i kabel przyłączeniowy należy chronić przed gorącem, olejem i ostrymi krawędziami.

Zwracać uwagę na napięcie w sieci. Wartości podane na tabliczce znamionowej muszą być zgodne z wartościami prądu płynącego w sieci.

Jeżeli w basenie przebywają ludzie lub dotykają oni powierzchni wody, wtyczkę sieciową pompy należy bezwzględnie wyciągnąć z gniazdka.

Kabel przyłączeniowy nie może być wykorzystywany do przymocowywania i transportowania pompy.

Do zanurzenia bądź wyciągania i zabezpieczania pompy należy korzystać z liny mocującej.

Regularnie sprawdzać przewód podłączeniowy.

Przed użyciem należy skontrolować czy pompa (w szczególności kabel przyłączeniowy i wtyczka) nie jest uszkodzona.

Uszkodzona pompa nie może być używana. W razie uszkodzenia należy zlecić sprawdzenie pompy w serwisie firmy GARDENA.

Instrukcja montażu: dokręcić solidnie wszystkie śruby/wkręty.

Po wykonaniu prac konserwacyjnych należy przed użyciem pompy sprawdzić, czy wszystkie elementy są przykręcone.

Korzystając z naszych pomp w połączeniu z generatorem prądu należy stosować się do wskazówek ostrzegawczych producenta generatora.

Bezpieczeństwo osobiste



NIEBEZPIECZEŃSTWO!

Ryzyko uduszenia!

Istnieje ryzyko połknięcia drobnych części. W przypadku małych dzieci istnieje ryzyko uduszenia plastikową torebką. Dzieci należy trzymać z dala od miejsca montażu produktu.

Należy zachować minimalny stan wody zgodny z parametrami pompy.

Pompa nie może pracować dłużej niż 10 minut przy zamkniętej stronie tłocznej.

Piasek i inne ścieme substancje w tłocznej cieczy powodują przyspieszone zużycie i spadek wydajności.

Pola czujnika mogą być obsługiwane tylko poza wodą.

Podczas pracy pompy nie można zdejmować węża.

Przed przystąpieniem do usuwania usterki pozostawić pompę do schłodzenia.

2. MONTAŻ



NIEBEZPIECZEŃSTWO!

Ryzyko obrażeń ciała!

Ryzyko obrażeń w przypadku uruchomienia produktu bez nadzoru.

→ Przed przystąpieniem do montażu odłączyć produkt od zasilania.

Możliwości podłączenia nypla przyłączeniowego [rys. A1]:

Wąż można przyłączyć za pomocą nypla przyłączeniowego ④ przeznaczzonego do różnych średnic węża lub za pomocą systemu szybkozłączek GARDENA.

Duża średnica węża	Obcinać nypel na wysokości ③ [rys. A2]
--------------------	--

System szybkozłączek GARDENA/ Art. 9036/9044: średnia średnica węża	Obcinać nypel na wysokości ④ [rys. A3]
---	--

Mała średnica węża	Nie obcinać nypla [rys. A4]
--------------------	-----------------------------

Maksymalną wydajność pompy można osiągnąć, stosując wąż o największej średnicy.

Pompa	Art. 9034	Art. 9036 Art. 9044
Mała średnica węża	25 mm (1")	32 mm (1 1/4")
Art. GARDENA opaska zaciskowa	Art. 7193	Art. 7194
Średnia średnica węża	System szybkozłączek GARDENA G 1"	38 mm (1 1/2")
Art. GARDENA opaska zaciskowa	32 mm (1 1/4")* Art. 7194	Art. 7195
Duża średnica węża	38 mm (1 1/2")	51 mm (2")
Art. GARDENA opaska zaciskowa	Art. 7195	Art. 7196

W przypadku zastosowania węża o średnicy 38 mm (1 1/2") zalecamy użycie **zestawu z węzłem płaskim GARDENA art. 5005** zawierającego wąż o długości 10 m oraz opaskę zaciskową.

* Do art. 9034 dostarczany jest dodatkowo nypel przyłączeniowy ④ do wężu o średnicy 1 1/4".

Podłączenie węża za pomocą nypla przyłączeniowego:

1. W przypadku stosowania węża o dużej średnicy skrócić nypel przyłączeniowy ④ w miejscu ③.
2. Dotyczy tylko art. 9036/9044: w przypadku stosowania węża o średniej średnicy skrócić nypel przyłączeniowy ④ w miejscu ④.
3. Wsunąć wąż na nypel przyłączeniowy ④.
4. Zamocować wąż na nyplu przyłączeniowym ④ za pomocą np. **opaski zaciskowej GARDENA**.

Podłączanie węża za pomocą systemu szybkozłączek GARDENA:

W przypadku **17000 AS CLEAR/20000 AS DIRT** (art. 9036/9044) węża nie można połączyć za pomocą nypla przyłączeniowego ④ z systemem szybkozłączek GARDENA.

Za pomocą systemu szybkozłączek GARDENA można podłączyć węże 19 mm (3/4")/ 15 mm (5/8")/ 13 mm (1/2").

Nie zalecamy stosowania wężu o średnicy mniejszej niż 25 mm (1"), ponieważ powoduje to znaczne zmniejszenie przepływu.

Przekrój węża	Podłączenie pompy	
13 mm (1/2")	GARDENA Zestaw przyłączeniowy węża do pompy	Art. 1750
15 mm (5/8")	GARDENA Zestaw przyłączeniowy węża do pompy	Art. 1750
19 mm (3/4")	GARDENA Zestaw przyłączeniowy węża do pompy	Art. 1752

1. Skrócić nypel przyłączeniowy ④ w miejscu ⑥.
2. Podłączyć wąż do nypla przyłączeniowego ④ za pomocą odpowiedniego systemu szybkozłączek GARDENA.

Montaż króćca przyłączeniowego [rys. A5]:



NIEBEZPIECZEŃSTWO!

Ryzyko obrażeń ciała!

Ryzyko skażenia wirnikiem.

→ **Pompę należy eksploatować wyłącznie z łącznikiem kolankowym.**

Wąż można łatwo podłączać i odłączać za pomocą zacisków ② na łączniku kolankowym ①.

Do art. 9034/9036 dołączany jest zawór zwrotny, który uniemożliwia cofanie się wody przez wąż. Maksymalna wysokość podnoszenia może być osiągnięta tylko bez zaworu zwrotnego.

Jeśli np. w przypadku płasko ułożonego węża można oczekiwać tylko niewielkiego cofania się pompowanej cieczy, zalecamy rezygnację z zaworu ze względu na lepszą wydajność tłoczenia i zasysania.

1. Dotyczy tylko art. 9034/9036: umieścić zawór zwrotny ⑤ w pompie. Zwracać przy tym uwagę na kierunek montażu.
2. Wkręcić łącznik kolankowy ① do oporu w pompę w kierunku zgodnym z ruchem wskazówek zegara (Jeśli wąż ma być ułożony poziomo, łącznik kolankowy ① można wykręcić o pół obrotu. W przypadku zastosowania zaworu zwrotnego konieczne jest użycie większej siły.)
3. Wkręcić złączkę ③ w nypel przyłączeniowy ④.
4. Wcisnąć nypel przyłączeniowy ④ wąża do oporu w łącznik kolankowy ① aż do słyszalnego i widocznego zablokowania.
Wąż jest bezpiecznie połączony z pompą.

3. OBSŁUGA



NIEBEZPIECZEŃSTWO!

Ryzyko obrażeń ciała!

Ryzyko obrażeń w przypadku uruchomienia produktu bez nadzoru.

→ **Przed podłączeniem produktu oraz przystąpieniem do jego regulacji lub transportu należy odłączyć produkt od zasilania.**

Pompowanie wody:

Jeżeli pompy nie można spuścić za pomocą uchwytu, należy ją zawsze spuszczać na linie. Zamocować linę, przewlekając ją przez odpowiednie uchwyty i zawiązując na supeł. Min. głębokość zanurzenia w chwili uruchomienia patrz 7. DANE TECHNICZNE.

Pompę należy ustawić w taki sposób, aby zanieczyszczenia nie zatykały częściowo lub w całości otworów wlotowych na stopie ssawnej.

W stawie pompę należy ustawić np. na cegle.

Gdy w momencie uruchomienia pompy i rozpoczęcia procesu pompowania poziom wody jest bliski minimalnego, proces pompowania może trwać dłużej.

1. Zanurzyć pompę.
2. Podłączyć pompę do zasilania.
Nastąpi inicjacja czujnika, która jest sygnalizowana sekwencyjnym świeceniem kontrolki.

Tryb automatyczny [rys. O1]:

W trybie automatycznym pompa włącza się automatycznie, gdy poziom wody osiągnie wysokość włączenia, i wyłącza się automatycznie, gdy poziom wody osiągnie wysokość wyłączenia.

Wysokość włączenia i wyłączenia pól czujnika:

Czujnik ma dziewięć pól (S1 do S9 do dołu do góry), które są umiejscowione po prawej stronie kontrolki LED.

Pola czujnika mają wysokość ok. 1 cm (pomiędzy poszczególnymi polami czujnika nie dojdzie do detekcji np. palca lub zmienionego poziomu wody).

Pole czujnika	S1	S2	S3	S4	S5	S6	S7	S8	S9
Art. 9034/9036 Wysokość włączenia / wyłączenia [mm]	5	19	34	53	77	105	136	170	207
Art. 9044 Wysokość włączenia / wyłączenia [mm]	42	54	69	88	112	140	171	205	242

Art. 9034/9036: W przypadku stopek złożonych do wewnątrz wysokość zwiększa się o 4 mm.

Po podłączeniu pompy 9 kontrolki LED świeci się po kolei. Fabrycznie pompa włącza się w trybie automatycznym z wysokością włączenia na polu czujnika S4 i wysokością wyłączenia na polu czujnika S1.

Ustawianie wysokości włączenia i wyłączenia [rys. O1]:

Pola czujnika mogą być ustawiane tylko poza wodą.

Po wyjęciu pompy z wody należy osuszyć czujnik przed rozpoczęciem programowania.

Górne pole czujnika zawsze oznacza wysokość włączenia, natomiast dolne pole czujnika – wysokość wyłączenia.

Naciskać pole czujnika, aż wprowadzone ustawienia zostaną potwierdzone krótkim podwójnym mignięciem wszystkich kontrolki LED.

1. Przytrzymać wciśnięte pole czujnika S1, aż wprowadzone ustawienie zostanie potwierdzone podwójnym mignięciem wszystkich kontrolki LED.
Aktualnie ustawione wysokości włączenia i wyłączenia zostaną na krótko wyświetlone. Następnie świecą się wszystkie pola czujnika.
2. Nacisnąć wybrane górne pole czujnika, aby ustawić wysokość włączenia.
Kontrolka LED wybranego pola czujnika zgaśnie.
3. Nacisnąć wybrane dolne pole czujnika, aby ustawić wysokość wyłączenia.
Kontrolka LED wybranego pola czujnika zgaśnie. Po 3 sekundach ustawione wysokości włączenia oraz wyłączenia zostaną zapisane i wyświetlone.

Automatyczne odsysanie czystej wody przy bardzo niskich poziomach wody:

Pole czujnika S9 można wybrać zarówno jako punkt włączenia, jak i punkt wyłączenia.

Jeśli w ciągu 10 minut po uruchomieniu pompy pole czujnika S9 wykryje jeszcze wodę, pompa wyłączy się, aby zapobiec uszkodzeniu w wyniku pracy na sucho.

Pompa włączy się jednak, gdy pole czujnika S9 wykryje wodę. W takim przypadku należy jednak wyczyścić czujnik, aby zagwarantować dokładny odczyt poziomu wody.

Jeśli pole czujnika S9 zostanie w krótkim czasie kilkakrotnie aktywowane przez wodę cofającą się z węża, nastąpi 10-minutowa przerwa.

Jeżeli poziom wody osiągnie pole czujnika S9, pompa włączy się automatycznie również w czasie 10-minutowej przerwy. Jeśli taka sytuacja powtarza się regularnie, jako punkt włączenia należy wybrać kolejne pole czujnika.

Aby zapewnić szybkie zasysanie, pompa wyłącza się na krótko w polu czujnika S1 – polu czujnika S9 w celu odpowietrzenia. Po 20 sekundach pracy pompa wyłącza się raz na ok. 2 sekundy, a następnie włącza się ponownie.

Wyświetlanie wysokości włączenia i wyłączenia:

→ Przytrzymać wciśnięte pole czujnika S1, aż wprowadzone ustawienie zostanie potwierdzone podwójnym mignięciem wszystkich kontrolki LED.

Aktualnie ustawione wysokości włączenia i wyłączenia zostaną wyświetlone.

Wyłączenie funkcji śledzenia poziomu wody:



W trybie automatycznym kontrolki LED śledzą poziom wody. Funkcję tę można dezaktywować.



→ Podczas inicjacji przytrzymać wciśnięte pole czujnika S9, aż wprowadzone ustawienie zostanie potwierdzone podwójnym mignięciem wszystkich kontrolki LED (patrz **Pompowanie wody**).

Aby ponownie włączyć funkcję śledzenia poziomu wody, przytrzymać wciśnięte pole czujnika  ponownie podczas inicjacji, aż wprowadzone ustawienie zostanie potwierdzone podwójnym mignięciem wszystkich kontrolkek LED.

Tryb demonstracyjny:

W celu prezentacji można przełączyć pompę w tryb demonstracyjny. W tym trybie sekwencyjne miganie kontrolkek LED symuluje funkcje pompy, a pola czujnika reagują na dotyk.



→ Przytrzymać wciśnięte pola czujnika  i  podczas inicjacji w trakcie uruchamiania lub podczas autotestu po podłączeniu pompy do zasilania, aż wprowadzone ustawienie zostanie potwierdzone podwójnym mignięciem wszystkich kontrolkek LED.

Aby ponownie wyłączyć tryb demonstracyjny, przytrzymać wciśnięte pola czujnika  i  podczas inicjacji w trakcie uruchamiania lub podczas autotestu po podłączeniu pompy do zasilania, aż wprowadzone ustawienie zostanie potwierdzone podwójnym mignięciem wszystkich kontrolkek LED.

Tryb manualny [rys. O1]:

W trybie manualnym pompa działa tak długo, aż zostanie odłączona od zasilania. Ten tryb nadaje się szczególnie do zasysania płaskiego.

W trybie manualnym pola czujnika są nieaktywne. Pompa działa tak długo, aż zostanie odłączona od zasilania lub wybrany zostanie inny tryb pracy.

→ Przytrzymać wciśnięte 2 pola czujnika  i , aż wprowadzone ustawienie zostanie potwierdzone podwójnym mignięciem wszystkich kontrolkek LED.
Wszystkie kontrolki LED świecą się, a następnie w ciągu 5 sekund po kolei gasną. Pompa uruchamia się.

W ciągu tych 5 sekund należy umieścić pompę w wodzie. Pompa uruchomi się dopiero wtedy, gdy wykryje wodę. Jeśli to nie nastąpi, odliczanie zostanie powtórzone maksymalnie trzykrotnie.

Jeśli potrzeba więcej czasu, aby umieścić pompę w wodzie, należy odłączyć pompę od zasilania. Odliczanie będzie kontynuowane po ponownym podłączeniu pompy.



Tryb manualny pozostanie aktywny także po odłączeniu zasilania.

Aby zakończyć tryb manualny, odłączyć pompę od zasilania i wyjąć ją z wody. Ponownie podłączyć pompę do zasilania i przytrzymać wciśnięte pole czujnika , aż zostanie ono potwierdzone podwójnym mignięciem wszystkich kontrolkek LED. Tryb automatyczny jest ponownie aktywny.

W trybie manualnym pompa powinna działać tylko pod nadzorem.



Czasowo ograniczona obsługa manualna:

W trakcie czasowo ograniczonego trybu manualnego pola czujnika są nieaktywne przez 10 minut. Pompa działa przez 10 minut, a następnie automatycznie się wyłącza.

→ Przytrzymać wciśnięte 2 pola czujnika  i , aż wprowadzone ustawienie zostanie potwierdzone podwójnym mignięciem wszystkich kontrolkek LED.
Wszystkie kontrolki LED świecą się, a następnie w ciągu 10 sekund po kolei gasną. Pompa uruchamia się.

Po 10 minutach pompa automatycznie ponownie przełączy się na tryb automatyczny.

Po odłączeniu zasilania pompa automatycznie ponownie przełączy się na tryb automatyczny.

Aby ponownie włączyć tryb automatyczny, przytrzymać wciśnięte jednocześnie 2 pola czujnika  i , aż wprowadzone ustawienie zostanie potwierdzone podwójnym mignięciem wszystkich kontrolkek LED.

Zasysanie płaskie/tryb normalny (tylko w przypadku pomp zanurzeniowych do czystej wody) [rys. O2]:

Tryb normalny:

Zalecany tryb pracy dla maksymalnej wydajności pompowania i wielkości ziarna do 5 mm, szczególnie w trybie automatycznym.

→ Złożyć 3 składane stopki  do wewnątrz.

Zasysanie płaskie:

Osiągnięcie poziomu pozostałej wody ok. 1 mm możliwe jest tylko w przypadku zasysania płaskiego w trybie manualnym. Należy pamiętać, że w tym trybie wydajność tłoczenia i zasysania jest obniżona.

→ Odchylić 3 składane stopki  na zewnątrz.

4. KONSERWACJA



NIEBEZPIECZEŃSTWO!

Ryzyko obrażeń ciała!

Ryzyko obrażeń w przypadku uruchomienia produktu bez nadzoru.

→ **Przed przystąpieniem do konserwacji odłączyć produkt od zasilania.**

Czyszczenie pompy:



NIEBEZPIECZEŃSTWO!

Ryzyko obrażeń ciała!

Ryzyko zranienia i uszkodzenia produktu.

→ **Nie czyścić produktu strumieniem wody (zwłaszcza pod ciśnieniem).**

→ **Nie używać do czyszczenia chemikaliów, m.in. benzyny lub rozpuszczalników. Niektóre z nich mogą zniszczyć ważne części z tworzywa sztucznego.**

→ Oczyszczyć powierzchnię pompy wilgotną szmatką.

Przeplukanie pompy:

Po pompowaniu chlorowanej, zawierającej detergenty lub silnie zanieczyszczonej wody pompę należy przepłukać.

1. Pompować letnią wodę (maks. 35 °C), ewentualnie z dodatkiem łagodnego środka czyszczącego (np. płynu do mycia naczyń), do momentu, w którym pompowana woda będzie czysta.
2. Pozostałości należy usuwać zgodnie z przepisami ustawy usuwaniu odpadów.

5. PRZECHOWYWANIE

Przerwa w używaniu:

Pompa nie jest odporna na mróz!

Produkt przechowywać poza zasięgiem dzieci.

1. Odłączyć pompę od zasilania.
2. Obrócić pompę do góry nogami, aż do wypłynięcia całej wody.
3. Oczyszczyć pompę (patrz 4. KONSERWACJA).
4. Przechowywać pompę w suchym, zamkniętym i zabezpieczonym przed działaniem mrozu miejscu.

6. USUWANIE USTEREK



NIEBEZPIECZEŃSTWO!

Ryzyko obrażeń ciała!

Ryzyko obrażeń w przypadku uruchomienia produktu bez nadzoru.

→ Przed przystąpieniem do usuwania usterek odłączyć produkt od zasilania.

5. Ostrożnie oczyścić uszczelkę (11), aby uniknąć uszkodzeń i nieszczelności.
6. Zamontować stopę ssawną (7) ponownie w odwrotnej kolejności.

Uszkodzoną uszczelkę należy wymienić.

Ze względów bezpieczeństwa uszkodzony wirnik może być wymieniany wyłącznie przez pracowników serwisu GARDENA.



Jeśli czujnik wykryje usterkę, sygnalizuje to za pomocą sygnału świetlnego. Najpierw migają wszystkie diody LED, następnie pojedyncza dioda LED i tak na przemian. Migająca pojedynczo dioda LED wskazuje odpowiednią usterkę. W poniższej tabeli wymienione są działania, które należy podjąć w celu usunięcia usterki.

Komunikat błędu kasuje się, odłączając pompę od zasilania.

Czyszczenie stopy ssawnej i wirnika [rys. T1]:

1. Dotyczy tylko art. 9044: Wykręcić 5 wkrętów krzyżakowych (9) i zdjąć pokrywę (10).
2. Wykręcić 4 wkręty krzyżakowe (6).
3. Wyciągnąć stopę ssawną (7) z pompy.
4. Oczyszczyć stopę ssawną (7) i wirnik (8) (takie prace konserwacyjne nie powodują utraty gwarancji).

Problem	Możliwa przyczyna	Postępowanie
Pompa pracuje, ale nie tłoczy wody	Niski poziom wody i napełniony wąż z zamontowanym zaworem zwrotnym.	→ Zdemontować zawór zwrotny lub opróżnić wąż ręcznie.
	Powietrze nie ma ujścia, gdyż przewód tłoczny jest zamknięty. (Ewentualnie sprawdzić czy wąż nie jest zagięty).	→ Otworzyć przewód tłoczny (np. zawór odcinający, urządzenia dozujące).
	Pęcherzyki powietrza w stopce ssącej.	→ Odczekać ok. 60 sekund, aż pompa samoczynnie się odpowietrzy, w razie potrzeby kilkakrotnie wyłączyć/włączyć pompę.
Migająca dioda LED 1	Otwór ssawny jest zatkany.	→ Oczyszczyć otwór ssawny strumieniem wody.
	Wąż jest zatkany.	→ Udrożnić wąż.
	Lustro wody podczas uruchamiania znajduje się poniżej minimalnego poziomu.	→ Zanurzyć głębiej pompę.
Migająca dioda LED 5	Czujnik jest zabrudzony.	→ Wyczyścić czujnik.
Migająca dioda LED 7	Przekroczony czas.	→ Umieścić pompę w wodzie podczas odliczania.
Migająca dioda LED 9	Wirnik jest zablokowany.	→ Oczyszczyć stopę ssawną i wirnik.
Pompa nie daje się uruchomić lub nagle przestaje pracować	W wyniku przeciążenia zadziałał wyłącznik termiczny pompy.	→ Oczyszczyć otwór ssawny. Wyczyścić filtr Nie przekraczać maksymalnej temperatury wody (35 °C).

Problem	Możliwa przyczyna	Postępowanie
Pompa nie daje się uruchomić lub nagle przestaje pracować	Pompa nie jest zasilana.	→ Sprawdzić bezpieczniki i złącza elektryczne.
	Zadziałał wyłącznik różnicowoprądowy (prąd uszkodzeniowy).	→ Odłączyć pompę od zasilania i skontaktować się z serwisem GARDENA.
Pompa pracuje, ale nagle spada jej wydajność	Otwór ssawny jest zatkany.	→ Oczyszczyć otwór ssawny strumieniem wody.
	Wąż jest zatkany.	→ Udrożnić wąż.
Pompa kilkakrotnie uruchamia się i wyłącza	Woda cofająca się z węża.	→ Wybrać następny wyższy punkt włączenia i zamontować zawór zwrotny.
Pompa nie uruchamia się przy aktywowanym polu czujnika 	Pole czujnika  zostało aktywowane kilkakrotnie w krótkim czasie i pompa znajduje się w trybie przerwy.	→ Poczekać, aż upłynie czas przerwy. Wybrać następny wyższy punkt włączenia i zamontować zawór zwrotny.



WSKAZÓWKA: w przypadku wystąpienia innych zakłóceń prosimy o kontakt z serwisem GARDENA. Naprawy mogą być wykonywane tylko przez punkty serwisowe GARDENA lub przez autoryzowanych przedstawicieli GARDENA.

7. DANE TECHNICZNE

<i>Pompa zanurzeniowa</i>	Jednostka	Wartość (art. 9034)	Wartość (art. 9036)	Wartość (art. 9044)
Moc znamionowa	W	450	750	750
Napięcie sieciowe	V (AC)	230	230	230
Częstotliwość sieciowa	Hz	50	50	50
Maks. wydajność	l/h	11.000	17.000	20.000
Maks. ciśnienie/ maks. wysokość tłoczenia	bar/ m	0,7 / 7,0	0,9 / 9,0	0,9 / 9,0
Maks. głębokość zanurzenia	m	7	7	7
Min./maks. wysokość włączenia	mm	5 / 207	5 / 207	42 / 242
Min./maks. wysokość wyłączenia	mm	1 / 170	1 / 170	35 / 205
Poziom pozostałej wody	mm	1	1	35
Bрудna woda, maks. wielkość ziarna (* Zасыsanie płaskie)	mm	1* / 5	1* / 5	35
Minimalny poziom wody podczas uruchamiania pompy (ok.)	mm	5	5	42
Kabel przyłączeniowy	m	10 (H05RN-F)	10 (H05RN-F)	10 (H07RN-F)
Waga bez kabla (ok.)	kg	4,0	4,7	5,0
Gwint przyłączeniowy wylotu wody	cale	G 1 1/2"	G 1 1/2"	G 1 1/2"
Możliwości podłączenia	cale	1" / 1 1/4" / 1 1/2" / 1 1/4" / 1 1/2" / 2" / G 1"	1 1/4" / 1 1/2" / 2"	1 1/4" / 1 1/2" / 2"
Max temperatura pompowanej cieczy	°C	35	35	35

Wskazówka: wysokość włączenia/wyłączenia oraz minimalny poziom wody podczas uruchomienia zostały określone bez uwzględnienia różnic wysokości, które muszą zostać pokonane. W przypadku wysokości podnoszenia od ok. 1 m czas zasysania może być dłuższy i wynosić do 1 min, natomiast minimalny poziom wody może być wyższy o maks. + 5 cm.

* W przypadku stopiek złożonych do wewnątrz wysokość zwiększa się o 4 mm.

pl

8. AKCESORIA/CZĘŚCI ZAMIENNE

Zestaw z płaskim węzłem GARDENA	Wąż 10 m 38 mm (1 1/2") z opaską zaciskową.	art. 5005
Opaska zaciskowa GARDENA	Do podłączenia węży 25 mm (1") poprzez nypel przyłączeniowy.	art. 7193
Opaska zaciskowa GARDENA	Do podłączenia węży 32 mm (1 1/4") poprzez nypel przyłączeniowy.	art. 7194
Opaska zaciskowa GARDENA	Do podłączenia węży 38 mm (1 1/2") poprzez nypel przyłączeniowy.	art. 7195
Opaska zaciskowa GARDENA	Do podłączenia węży 51 mm (2") poprzez nypel przyłączeniowy.	art. 7196
Zestaw przyłączeniowy węża GARDENA	Do podłączenia węży 19 mm (3/4") za pomocą systemu szybkozłączek GARDENA.	art. 1752

pl

9. GWARANCJA/SERWIS

9.1 Rejestracja produktu:

Zarejestruj swój produkt na stronie gardena.com/registration.

9.2 Serwis:

Aktualne dane kontaktowe naszego serwisu znajdują się na odwrocie i w Internecie:

- Polska:
<https://www.gardena.com/pl/serwis-i-wsparcie/porady/kontakt/>

10. UTYLIZACJA

10.1 Utylizacja pompy:

(zgodnie z Dyrektywą 2012/19/UE)



Produktu nie wolno utylizować razem z normalnymi odpadami komunalnymi. Produkt należy zutylizować zgodnie z lokalnymi przepisami ochrony środowiska.

WAŻNE!

→ Produkt należy zutylizować za pośrednictwem lokalnego zakładu utylizacji odpadów.

GARDENA Búvárszivattyú tiszta vízhez 11000 AS CLEAR cikksz. 9034/17000 AS CLEAR cikksz. 9036/Búvárszivattyú szennyezett vízhez 20000 AS DIRT cikksz. 9044

1. BIZTONSÁGI ÚTMUTATÁSOK	103
2. SZERELÉS	105
3. KEZELÉS	106
4. KARBANTARTÁS	107
5. TÁROLÁS	108
6. HIBAELHÁRÍTÁS	108
7. MŰSZAKI ADATOK	109
8. TARTOZÉKOK/PÓTKALKATRÉSZEK	110
9. GARANCIA/SZERVIZ	110
10. ÁRTALMATLANÍTÁS	110

Az eredeti útmutató fordítása.



8 éves kor feletti gyermekek, valamint csökkent fizikai, érzékszervi vagy mentális képességekkel élő, vagy hiányos tapasztalatokkal és tudással rendelkező személyek a terméket csak másik személy felügyelete mellett, vagy olyan esetben használhatják, ha megfelelő eligazítást kapnak a termék biztonságos működtetéséről, és megértik az abból eredő veszélyeket. Gyermekeknek tilos játszani a termékkel. Gyermekek felügyelet nélkül nem végezhetnek tisztítást vagy felhasználó általi karbantartást. A termék használatát csak 16 éven felüli fiatalok számára ajánljuk.

Rendeltetésszerű használat:

A GARDENA Búvárszivattyú segítségével el lehet távolítani a vizet vízzel elárasztott helyiségekből, de tartályokból is át lehet/ki lehet szivattyúzni a vizet, kutakból és aknákból vizet lehet vételezni, el lehet távolítani a vizet csónakokból és jachtokból, valamint korlátozott ideig ki lehet levegőztetni és vissza lehet forgatni a vizet, továbbá klór- és mosószert tartalmazó vizet lehet szivattyúzni magánházakban és hétvégi telkeken.

Szállítható folyadékok:

A GARDENA búvárszivattyújával csak vizet szabad szállítani.

A szivattyúk teljesen bemezethetők (vízhatlan tok védi őket) és a vízbe süllyeszthetők (a max. merülési mélységet lásd a 7. MŰSZAKI ADATOK).

A termék az alábbi folyadékok szivattyúzására használható:

- **Búvárszivattyú tiszta vízhez:** tiszta, vagy legfeljebb 5 mm-es átmérőjű szemcséket tartalmazó szennyezett víz.
- **Búvárszivattyú szennyezett vízhez:** szennyezett, legfeljebb 35 mm-es átmérőjű szemcséket tartalmazó víz.

A termék hosszú ideig tartó működtetésre nem alkalmas (folyamatos keringtető üzem).



VESZÉLY! Személyi sérülés veszélye!

Tilos vele sós vizet, maró, könnyen éghető vagy robbanásveszélyes anyagokat (pl. benzint, petróleumot, nitro-hígítót), olajokat, fűtőolajat és élelmiszert szivattyúzni.

1. BIZTONSÁGI ÚTMUTATÁSOK

FONTOS!

Olvassa el figyelmesen a használati utasítást, és őrizze meg gondosan, hogy később is fellapozhassa.

Szimbólumok a terméken:



Olvassa el a használati utasítást.

Általános biztonsági útmutatások

Elektromos biztonság



VESZÉLY! Áramütés! Áramütés miatti sérülésveszély.

- A terméket fel kell szerelni egy hibaáram-védőkapcsolóval (RCD), amelynél a névleges kioldóáram erőssége legfeljebb 30 mA.
- Ha kioldott az áram-védőkapcsoló (RCD), forduljon a GARDENA szervizhez.



VESZÉLY! Sérülésveszély! Az esetleges áramütés sérülés veszélyével fenyeget.

→ **Karbantartás vagy alkatrészcsere előtt válassza le a terméket a hálózatról. E műveletek végzése alatt a hálózati aljzatnak a látóterében kell maradnia.**

Biztonságos üzemelés

A víz nem lehet melegebb 35 °C-nál.

A szivattyú mindaddig nem használható, amíg vannak a vízben.

A kileléő kenőanyagok adott esetben elszennyezhetik a folyadékot.

Harmadik személyt tartson távol a víztől.

Csak a könyökdarabbal működtesse a szivattyút.

A tömlő végének lehetőség szerint a maximális emelőmagasságnál alacsonyabb ponton kell elhelyezkednie.

Védőkapcsoló

Hővédelem kapcsoló:

Túlterhelés esetén a motor beépített hővédelme kikapcsolja a szivattyút. Miután a motor kellő mértékben lehűlt, a szivattyú újból készen áll az üzemelésre.

Automatikus légtelenítés

A szivattyút fel van szerelve egy légtelenítő szeleppel, amely megszünteti a szivattyúban esetlegesen jelen lévő légszákókat. A működéstől függően előfordulhat, hogy oldalt egy kevéske víz lép ki a házból.

További biztonsági útmutatások

Elektromos biztonság



VESZÉLY! Szívleállás!

Ez a termék az üzemelés során elektromágneses mezőt hoz létre. Ez a mező bizonyos körülmények között hatással lehet az aktív és passzív orvosi implantátumok működési módjára. A súlyos vagy halálos kimenetelű sérülések elkerülése érdekében azt javasoljuk, hogy az orvosi implantátummal rendelkező személyek a termék használata előtt beszéljenek erről az orvosukkal, vagy az implantátum gyártójával.

Kábelek

Hosszabbító kábelek használata esetén azoknak meg kell felelniük a következő táblázatban feltüntetett minimális keresztmetszet értékeknek:

Feszültség	Kábelhossz	Keresztmetszet
230 – 240 V/50 Hz	20 m-ig	1,5 mm ²
230 – 240 V/50 Hz	20 – 50 m	2,5 mm ²



VESZÉLY! Áramütés!

Egy levágott csatlakozó dugó miatt a hálózati kábelnek keresztül nedvesség juthat az elektromos részekhez, ami rövidzárlatot okozhat.

→ **Semmilyen esetben ne vágja le a csatlakozó dugót (pl. falba történő behúzásnál).**

→ A hálózati dugót ne a kábelnél, hanem a dugó testénél fogva húzza ki a konnektorból.

→ Ha megrongálódott a készülék hálózati csatlakozóvezetéke, azt a gyártóval vagy a Vevőszolgálatával, ill. szakemberrel kell kicseréltetni, nehogy veszélyhelyzet álljon elő.

A hálózati csatlakozó és hosszabbító fröccsenő víz ellen védett kell legyen.

Győződjön meg arról, hogy az elektromos csatlakozások áradásmentes területen helyezkednek el.

A dugaszt és a csatlakozó vezetékét óvja a hőtől, olajoktól és éles szegélyektől.

Ügyeljen a hálózati feszültségre! A gép adatlapjának adatai a hálózati áram adataival meg kell egyezzenek.

Mielőtt beletérne az üszömedencébe, vagy hozzáérne a vízfelülethez, okvetlenül húzza ki a szivattyú hálózati csatlakozóját.

A hálózati csatlakozó vezetékét nem szabad a szivattyú szállítására vagy rögzítésére használni!

A vízbe merítés, ill. a kihúzás és biztosítás céljából rögzítőkötelet kell ráerősíteni a szivattyúra.

Rendszeresen ellenőrizze a csatlakozó vezetékét.

Használat előtt a szivattyút (különösen a hálózati vezetékét és dugaszt) vesse biztonsági ellenőrzés alá.

Sérült szivattyút nem szabad üzemeltetni. Sérülés esetén a szivattyút feltétlenül ellenőriztesse GARDENA szakszervizzel!

Szerelési útmutató: valamennyi csavart kézzel szorítson meg.

Karbantartás után csak akkor kezdje használni, ha meggyőződött róla, hogy az összes része helyére van csavarozva.

Ha a szivattyúinkat generátorral üzemelteti, meg kell fogadnia a generátor gyártója által adott óva intéseket.

Személyi biztonság



VESZÉLY! Fulladásveszély!

Az apróbb alkatrészek könnyen lenyelhetők. A nejlonzacsakó miatt kisgyermeknél fulladásveszélye fenyeget. Szereléskor tartsa távol a kisgyermeket.

Ügyeljen a szivattyú műszaki adatai közt található minimális vízszint betartására.

A szivattyút zárt szívóoldallal ne üzemeltesse 10 percnél tovább.

Homok és más súroló hatású anyagok a szivattyú gyorsabb elhasználódásához és teljesítményének csökkenéséhez vezetnek.

Az érzékelő mezőket csak vízből kiemelt helyzetben szabad kezelni.

Üzemelés alatt nem szabad lehúzni róla a tömlőt.

Csak akkor fogjon hozzá a hibakereséshez, ha a szivattyú már leült.

2. SZERELÉS



VESZÉLY! Személyi sérülés veszélye!

Sérülésveszély áll fenn, ha a termék véletlenül beindul.

→ Mielőtt szerelni kezdené a terméket, válassza le az áramellátásról.

A tömlőkapcsoló csatlakozási lehetőségei [ábra A1]:

A tömlő a különböző átmérőjű tömlőkhöz használható ④ tömlőkapcsoló, vagy a GARDENA csatlakozórendszer segítségével csatlakoztatható.

Nagy átmérőjű tömlő	Fűrészelje le a csonkot az ② pontban [ábra A2]
GARDENA csatlakozórendszer / 9036/9044 sz.-ű tömlőkapcsoló: közepes átmérőjű tömlő	Fűrészelje le a csonkot az ① pontban [ábra A3]
Kis átmérőjű tömlő	Ne fűrészelje le a csonkot [ábra A4]

A legnagyobb átmérőjű tömlő használatakor a szivattyú maximális szállítóteljesítménnyel tud dolgozni.

Szivattyú	Cikksz. 9034	Cikksz. 9036 Cikksz. 9044
Kis átmérőjű tömlő	25 mm (1")	32 mm (1 1/4")
Cikksz. GARDENA Tömlőbilincs	Cikksz. 7193	Cikksz. 7194
Közepes átmérőjű tömlő	GARDENA csatlakozórendszer G 1"	38 mm (1 1/2")
Cikksz. GARDENA Tömlőbilincs	32 mm (1 1/4")* Cikksz. 7194	Cikksz. 7195
Nagy átmérőjű tömlő	38 mm (1 1/2")	51 mm (2")
Cikksz. GARDENA Tömlőbilincs	Cikksz. 7195	Cikksz. 7196

38 mm-es (1 1/2"-os) tömlő esetén a **5005 sz.-ű GARDENA lapos tömlő készlet** használatát ajánljuk 10 m-es hosszal és tömlőbilinccsel.

* A cikksz. 9034 termék tartozékai között 1 1/4"-os tömlőkhöz használható ④ tömlőkapcsoló is szerepel.

Tömlő csatlakoztatása tömlőkapcsolóval:

- Nagy átmérőjű tömlő használatakor a ④ tömlőkapcsolót az ② ponton válassza le.
- Cikksz. 9036/9044 sz.-ű termékénél: közepes átmérőjű tömlő használatakor a ④ tömlőkapcsolót a ① ponton válassza le.
- Húzza rá a tömlőt a ④ tömlőkapcsolóra.
- Erősítse rá a tömlőt a ④ tömlőkapcsolóra pl. egy **GARDENA tömlőbilincs** segítségével.

Tömlő csatlakoztatása a GARDENA csatlakozórendszerrel:

A **17000 AS CLEAR/20000 AS DIRT** (cikksz. 9036/9044) esetén a tömlő nem csatlakoztatható a GARDENA csatlakozórendszerrel használható ④ tömlőkapcsoló segítségével.

GARDENA csatlakozórendszerrel 19 mm (3/4")- / 15 mm (5/8") és 13 mm (1/2") tömlőket lehet csatlakoztatni.

25 m-nél (1"-nál) kisebb átmérőjű tömlőt nem tanácsos használni, mivel ez a szállított mennyiség tekintetében jelentős teljesítménycsökkenéshez vezetne.

Tömlőátmérő	Szivattyú csatlakoztatása	Cikksz.
13 mm (1/2")	GARDENA Szivattyú-csatlakozó-készlet	1750
15 mm (5/8")	GARDENA Szivattyú-csatlakozó-készlet	1750
19 mm (3/4")	GARDENA Szivattyú-csatlakozó-készlet	1752

- A ④ tömlőkapcsolót a ② ponton válassza le.
- A tömlőt a GARDENA megfelelő csatlakozórendszerének segítségével csatlakoztassa a ④ tömlőkapcsolóra.

Szivattyú csatlakozó felszerelése [ábra A5]:



VESZÉLY! Személyi sérülés veszélye!

A járókerék vágási sérülésekkel fenyeget.

→ Csak a könyökdarabbal működtesse a szivattyút.

A tömlőkötés az ① könyökdarabon lévő ② rögzítőelemek segítségével nehézség nélkül létrehozható és bontható.

A cikksz. 9034/9036 sz.-ű terméket visszacsapó szeleppel is elláttuk, amely megakadályozza, hogy a víz visszafolyjon a tömlőn. A legnagyobb emelőmagasság csak visszacsapó szelep nélkül érhető el.

Ha csak kis visszafolyó mennyiség várható, pl. felszínen vezetett tömlő esetén, a jobb szállítási és szivási teljesítmény érdekében ajánlatos lemondani a szelep használatáról.

- Csak a 9034/9036 sz.-ű termékénél: rakja be a ② visszacsapó szelepet a szivattyúba. A berakáskor figyeljen a beépítési irányra.
- Ütközésig csavarja be az ① könyökdarabot a szivattyúba az óramutató járásának irányában. (Ha a tömlőt vízszintesen át kívánja helyezni, az ① könyökdarab visszafelé akár fél fordulattal is kicsavarható. A visszacsapó szelep használata esetén fokozott erőfeszítés szükséges.)
- Csavarja be a ③ összekötő darabot a ④ tömlőkapcsolóba.
- Ütközésig nyomja be a ④ tömlőkapcsolót az ① könyökdarabba úgy, hogy az hallhatóan és láthatóan a helyére ugorjon.

A tömlő immár biztonságos módon össze van kötve a szivattyúval.

3. KEZELÉS



VESZÉLY! Személyi sérülés veszélye!

Sérülésveszély áll fenn, ha a termék véletlenül beindul.

→ Csatlakoztatás, beállítás vagy szállítás előtt **váltsa le a terméket az áramellátásról.**

Víz szivattyúzása:

Ha a szivattyút nem lehet a markolatnál fogva leengedni, ezt a műveletet mindig kötél segítségével kell elvégezni. Bújtsa át a kötelet az e célra szolgáló gyűrűkön, és kössön rá csomót, nehogy kicsúszhasson. A beüzemeléskor alkalmazandó minimális merülési mélységet lásd a 7. MŰSZAKI ADATOK.

A szivattyút úgy kell felállítani, hogy a szennyezések ne zárhassák el teljesen vagy részben a szivótalpon lévő beömlő nyílásokat.

Tóban pl. célszerű téglára állítani a szivattyút.

Ha a szivattyúval minimális vízszintnél kezd vizet szivni, a szivási folyamat hosszabb időt vehet igénybe.

1. Merítse be a szivattyút.
2. Kösse össze a szivattyút az áramellátással.
A rendszer kezdőállapotba állítja az érzékelőt, és felgyújtja a járásjelző lámpát.

Automatikus üzem [ábra O1]:

Automatikus üzemmódban a szivattyú önmagától bekapcsol, amikor a víz szintje eléri a bekapcsolási magasságot, majd a kikapcsolási magasság elérésekor ismét kikapcsol.

Az érzékelő mezők be-/kikapcsolása:

Az érzékelő a LED lámpák jobb oldalán kilenc darab (alulról felfelé haladva S1–S9) érzékelő mezővel rendelkezik.

Az érzékelő mezők nagyjából 1 cm magasak (az érzékelő mezők között a rendszer sem az ujjat, sem a megváltozott vízszintet nem érzékeli).

Érzékelő mező	S1	S2	S3	S4	S5	S6	S7	S8	S9
Cikksz. 9034/ 9036 Kapcsolási magasság [mm]	5	19	34	53	77	105	136	170	207
Cikksz. 9044 Kapcsolási magasság [mm]	42	54	69	88	112	140	171	205	242

Cikksz. 9034/9036: Behajtott lábak esetén a megadott értékek 4 mm-rel nagyobbak.

A szivattyú csatlakozójának bedugása után a 9 darab LED egyenként felgyullad.

Gyári beállítás szerint a szivattyú automatikus üzemmódban az S4 érzékelő mező bekapcsolási magasságánál és az S1 érzékelő kikapcsolási magasságánál indul el.

A be- és kikapcsolási magasságok beállítása [ábra O1]:

Az érzékelő mezők csak vízből kiemelt helyzetben állíthatók be.

Miután kiemelte a szivattyút a vízből, a programozáshoz még meg kell szárítania az érzékelőket.

A felső érzékelő mező mindig a bekapcsolási, az alsó pedig mindig a kikapcsolási magasság érzékelésére szolgál. Működtesse addig az érzékelőmezőket, amíg rövid kétszeri felvillanással az összes LED vissza nem jelezte a beadások elfogadását.

1. Tartsa nyomva az S7 érzékelő mezőt mindaddig, amíg kétszeri felvillanással az összes LED vissza nem jelezte a beadás elfogadását.
Rövid időre megjelennek a jelenleg beállított be- és kikapcsolási magasságok. Utána az összes érzékelő mező égvé marad.
2. A bekapcsolási magassághoz nyomja meg a kívánt felső érzékelő mezőt.
A választott érzékelő mező LED lámpája elalszik.
3. A kikapcsolási magassághoz nyomja meg a kívánt alsó érzékelő mezőt.
A választott érzékelő mező LED lámpája elalszik. 3 másodperc múlva a rendszer elfogadja és kijelzi a beállított be- és kikapcsolási magasságokat.

Tiszta víz automatikus leszívása igen kis vízmagasságoknál:

Az S1 érzékelőmező egyszerre be- és ugyanakkor kikapcsolási pontként is kiválasztható.

Ha az S1 érzékelőmező a szivattyú elindításától számított 10 percn belül netán még vizet észlelne, kikapcsolja a szivattyút, nehogy megrongálódjon az a száraz járás miatt.

A szivattyú azonban még akkor is elindul, ha az S2 érzékelőmező vizet észlel. Ebben az esetben azonban célszerű megtisztítani az érzékelőt, hogy biztosítani lehessen a vízszint pontos észlelését.

Ha a tömlővezetékéből visszafolyó víz rövid időn belül netán többször is működtetné az S1 érzékelőmezőt, a szivattyú üzemiében 10 perces szünet áll be.

Ha a vízszint netán elérné az S9 érzékelőmezőt, a szivattyú önmagától kikapcsol, még a 10 perces szüneten belül is. Ha az eset netán rendszeresen ismétlődne, kérjük, bekapcsolási pontnak a következő érzékelőmezőt válassza.

A gyors felszívás biztosítása érdekében a szivattyú az S1–S9 érzékelőmezőknél légtelenítés céljából rövid időre kikapcsol. A szivattyú 20 mp-es üzemelés után egyszer kb. 2 mp-re kikapcsol, majd utána ismét visszakapcsol.

Be- és kikapcsolási magasságok kijelzése:

→ Tartsa nyomva az S7 érzékelő mezőt mindaddig, amíg kétszeri felvillanással az összes LED vissza nem jelezte a beadás elfogadását.
Mejelennek a jelenleg beállított be- és kikapcsolási magasságok.

A vízszint nyomon követésének kikapcsolása:

Az automatikus üzemmódban a LED lámpák figyelemmel kísérik a vízszint alakulását. Ez a funkció működésen kívül helyezhető.

→ Kezdésre állítás alatt tartsa nyomva az S9 érzékelő mezőt mindaddig, amíg kétszeri felvillanással az összes LED vissza nem jelezte a beadás elfogadását (lásd a **Víz szivattyúzása** című szakaszt).

Ha vissza szeretné kapcsolni a vízszint nyomon követési funkcióját, a kezdésre állítás alatt ismételten tartsa nyomva az **Ⓢ** érzékelő mezőt mindaddig, amíg kétszeri felvillanással az összes LED vissza nem jelezte a beadás elfogadását.

Bemutató mód:

Bemutató céljából a szivattyú bemutató módba kapcsolható. Ebben a módban a LED-ek egymás utáni felvillanásokkal leutánozzák a szivattyú egyes működési funkcióit, az érzékelő mezők pedig reagálnak a megérintésükre.

→ A bekapcsolást követő kezdésre állítás alatt, ill. a csatlakozó bedugását követő önellenőrzés során tartsa nyomva az **Ⓢ** és **Ⓢ** érzékelő mezőt mindaddig, amíg kétszeri felvillanással az összes LED vissza nem jelezte a beadás elfogadását.

Ha ki kívánja kapcsolni a bemutató módot, a bekapcsolást követő kezdésre állítás alatt, ill. a csatlakozó bedugását követő önellenőrzés során újból tartsa nyomva az **Ⓢ** és **Ⓢ** érzékelő mezőt mindaddig, amíg kétszeri felvillanással az összes LED vissza nem jelezte a beadás elfogadását.

Kézi üzemeltetés [ábra O1]:

Kézi üzemben a szivattyú mindaddig jár, amíg le nem választja a szivattyút a hálózatról. Ez a mód különösen alkalmas sekély vízszintnél végzendő leszívásra.

Kézi üzemben az érzékelő mezők működésen kívül vannak helyezve. Ilyenkor a szivattyú addig jár, amíg le nem választjuk a hálózatról, vagy amíg egy másik üzemmódot nem választunk.

→ Tartsa nyomva a 2 **Ⓢ** és **Ⓢ** érzékelő mezőt mindaddig, amíg kétszeri felvillanással az összes LED vissza nem jelezte a beadás elfogadását.

Valamennyi LED világit, majd 5 másodpercen belül egymás után mindegyik elalszik. A szivattyú elindul.

Lehetőség szerint ezalatt az 5 másodperc alatt be kell állítani a szivattyút a vízbe. A szivattyú elindulására csak akkor kerül sor, ha a szivattyú vizet észlelt. Ha erre netán nem került volna sor, akkor a rendszer háromszor megismétli a visszaszámlálást.

Ha a szivattyú vízbe állításához netán ennél hosszabb időre lenne szüksége, válassza le a szivattyút az áramellátásról. A visszaszámlálás a szivattyú újbóli csatlakoztatása után folytatódni fog. A kézi üzem az áramellátás leválasztása után is működésben marad.

4. KARBANTARTÁS



VESZÉLY! Személyi sérülés veszélye!

Sérülésveszély áll fenn, ha a termék véletlenül beindul.

→ Mielőtt karbantartásba fogna a terméken, válassza le az áramellátásról.

A szivattyú tisztítása:



VESZÉLY! Személyi sérülés veszélye!

Sérülésveszély, és a termék károsodásának kockázata.

→ A terméket ne tisztítsa vízsugárral (különösen nagynyomású vízsugárral).

Ha meg szeretné szüntetni a kézi üzemet, válassza le a szivattyút a hálózatról, és emelje ki a vízből. Kösse össze újból a szivattyút az áramellátással, és tartsa nyomva az **Ⓢ** érzékelő mezőt mindaddig, amíg kétszeri felvillanással az összes LED vissza nem jelezte a művelet sikeres megtörténtét. A berendezés immár automatikus módban üzemel.

A kézi mód alatt mindig tartsuk rajta a szemünket a berendezésen.

Korlátozott időtartamú Kézi üzem:

Korlátozott időtartamú kézi üzemben az érzékelő mezők 10 percre működésen kívüli állapotba kerülnek. Ilyenkor a szivattyú 10 percig jár, majd utána önmagától kikapcsol.

→ Tartsa nyomva a 2 **Ⓢ** és **Ⓢ** érzékelő mezőt mindaddig, amíg kétszeri felvillanással az összes LED vissza nem jelezte a beadás elfogadását.

Valamennyi LED világit, majd 10 másodpercen belül egymás után mindegyik elalszik. A szivattyú elindul.

10 perc letelte után a szivattyú önmagától ismét visszaáll automatikus üzembe.

Az áramellátás leválasztása után a szivattyú önmagától ismét visszaáll automatikus üzembe.

Ha ismét be kívánja kapcsolni az automatikus üzemet, tartsa nyomva egyidejűleg a 2 **Ⓢ** és **Ⓢ** érzékelő mezőt mindaddig, amíg kétszeri felvillanással az összes LED vissza nem jelezte a beadás elfogadását.

Leszívás sekély vízszintnél/Normál üzemelés (csak a tiszta víz leszívó búvárszivattyúhoz) [ábra O2]:

Normál üzemelés:

A maximális szivattyúteljesítmény és a max. 5 mm-es szemcseméret eléréséhez ajánlott üzemmód, különösen automata módban.

→ Hajtsa be a 3 db **Ⓢ** kihajtható lábat.

Leszívás sekély vízszintnél:

A kb. 1 mm-es maradék vízmagasság csak kézi üzemben, sekély vízszintnél végzendő leszívással érhető el. Ne feleddje, hogy ebben a módban az adagolás és szívás csökken teljesítménnyel üzemel.

→ Hajtsa ki a 3 db **Ⓢ** kihajtható lábat.

→ Tisztításhoz ne használjon vegyszereket, így benzint vagy oldószereket se. Egyes vegyszerek tönkre tehetnek fontos műanyag alkatrészeket.

→ Tisztítsa meg a szivattyú felületét nedves kendővel.

Szivattyú átöblítése:

Klórmentes, mosószeres vagy erősen szennyezett víz szivattyúzása után mindig át kell öblíteni a szivattyút.

1. Nyomjon át a szivattyún langymeleg (max. 35 °C-os) vizet, esetleg enyhe tisztítószer (pl. öblítőszer) hozzáadásával mindaddig, ameddig a szivattyúzott víz tiszta nem lesz.
2. Ártalmatlanítsa a maradványokat a hulladékkezelési törvény irányelvei szerint.

5. TÁROLÁS

Üzemen kívül helyezés:

A szivattyú nem fagyálló!

A terméket gyermekektől elzárt helyen kell őrizni.

1. Válassza le a szivattyút az áramforrásról.
2. Fordítsa feje tetejére a szivattyút mindaddig, amíg több víz már nem folyik ki belőle.
3. Tisztítsa meg a szivattyút (lásd a 4. KARBANTARTÁS című szakaszt).
4. Őrizze a szivattyút száraz, zárt és fagymentes helyen.

6. HIBAELHÁRÍTÁS



VESZÉLY! Személyi sérülés veszélye!

Sérülésveszély áll fenn, ha a termék véletlenül beindul.

→ Válassza le a terméket a hálózatról, mielőtt neki fogna a termék hibájának elhárításához.

Szivótalp és járókerék megtisztítása [ábra T1]:

1. Csak 9044 sz-ú terméknel: Csavarja ki az 5 darab ④ keresztthornyú csavart, és vegye le a ⑩ fedelet.
2. Csavarja ki a 4 darab ⑥ keresztthornyú csavart
3. Húzza le az ⑦ szivótalpat a szivattyúról.
4. Tisztítsa meg az ⑦ szivótalpat és a ⑧ járókereket (e karbantartási munkák elvégzése nem teszi semmissé a garanciát).

5. Gondosan tisztítsa meg a ⑩ tömitést, nehogy megrongálódjon és áteresszen.

6. Fordított sorrendben szerelje vissza a ⑦ szivótalpat.

A megrongálódott tömitést le kell cserélni.

Biztonsági okokból a megrongálódott járókereket csak a GARDENA szerviz cserélheti ki.

Amennyiben az érzékelő netán hibát állapítana meg, ezt fényjelzés formájában tudatja. Először az összes LED felvilágosítás, majd ezt követi egyetlen LED felvillanása, és utána ütemes villogása. A megfelelő hibát az egyetlen villogó LED jelzi ki.

A hiba elhárítására szolgáló tennivalók az alábbi táblázatban találhatók.

A hibajelzés a szivattyú tápfeszültségének leválasztását/visszakötését követően végérvényesen eltűnik.

hu

Probléma	Lehetséges oka	Megoldása
Szivattyú jár, de nem szállít vizet	Alacsony vízszint és megtelt tömlő beépített visszacsapó szeleppel.	→ Távolítsa el a visszacsapó szelepet, vagy kézzel őrítse ki a tömlőt.
	A levegő nem tud távozni, mert a nyomóvezeték zárva van. (Esetleg a vezeték megtört).	→ Nyissa ki a nyomóvezetékét (pl. zárószelep, kihordó készülékek).
	Légpárna a szivótalpban.	→ Várjon kb. 60 másodpercet, amíg a szivattyú el nem végzi az ön-légtelenítést (esetleg kapcsolja ki/be).
Villogó LED 1	Szivónylás eldugult.	→ Vízugárral tisztítsa meg a szivónylást.
	Tömlő eldugult.	→ Távolítsa el a dugulást a tömlőből.
	Vízszint az üzembe helyezéskor a minimális szint alatt van.	→ A szivattyút merítse mélyebbre.
Villogó LED 5	Érzékelő elpiszkolódott.	→ Tisztítsa meg az érzékelőt.
Villogó LED 7	Időhatár átlépve.	→ A visszaszámlálás ideje alatt állítsa bele vízbe a szivattyút.
Villogó LED 9	Járókerék forgása akadályozva van.	→ Tisztítsa meg a szivótalpat és a járókereket.
A szivattyú nem indul el vagy üzemelés közben hirtelen megáll	A hővédő kapcsoló túlmelegedés miatt lekapcsolta a szivattyút.	→ Tisztítsa meg a szivónylást. Ügyeljen arra, hogy a közeg hőmérséklete ne legyen nagyobb (35 °C-nál).
	Szivattyú nem kap áramot.	→ Vizsgálja meg a biztosítékokat és az elektromos dugaszoló csatlakozásokat.

Probléma	Lehetséges oka	Megoldása
A szivattyú nem indul el vagy üzemelés közben hirtelen megáll	A HÁV kapcsoló kioldott (hibaáram).	→ Válassza le a szivattyút az áramellátásról, és forduljon a GARDENA szervizhez.
A szivattyú üzemel, de a szállítási teljesítmény hirtelen visszaesik	Szivónyílás eldugult.	→ Vízsugárral tisztítsa meg a szivónyílást.
	Tömlő eldugult.	→ Távolítsa el a dugulást a tömlőből.
Szivattyú egymás után többször elindul és leáll	Visszafolyó víz a tömlőből.	→ Válassza a következő magasabb bekapcsolási pontot, és rakja be a visszacsapó szelepet.
Működtetett [Ⓢ] érzékelőmező mellett a szivattyú nem indul el	Az [Ⓢ] érzékelőmező rövid időn belül többször működésbe lépett, és a szivattyú szünet módban van.	→ Várja ki a szünetidő végét. Válassza a következő magasabb bekapcsolási pontot, és rakja be a visszacsapó szelepet.



ÚTMUTATÁS: Egyéb üzemzavarok esetén forduljon a GARDENA területileg illetékes szervizközpontjához. Javításokat csak a GARDENA szervizközpontokkal, valamint a GARDENA szerződött szakkereskedőivel szabad végezteni.

7. MŰSZAKI ADATOK

Búvárszivattyú	Egység	Érték (cikksz. 9034)	Érték (cikksz. 9036)	Érték (cikksz. 9044)
Névleges teljesítmény	W	450	750	750
Hálózati feszültség	V (AC)	230	230	230
Hálózati frekvencia	Hz	50	50	50
Max. szállítási mennyiség	l/h	11.000	17.000	20.000
Max. nyomás/ Max. szállítási magasság	bar/ m	0,7 / 7,0	0,9 / 9,0	0,9 / 9,0
Max. merülési mélység	m	7	7	7
Min./max. bekapcsolási magasság	mm	5 / 207	5 / 207	42 / 242
Min./max. kikapcsolási magasság	mm	1 / 170	1 / 170	35 / 205
Maradék víz magasság	mm	1	1	35
Víz max. átmérőjű szemcséket tartalmaz (* Leszívás sekély vízszintnél)	mm	1* / 5	1* / 5	35
Minimális vízszint üzembe helyezéskor (kb.)	mm	5	5	42
Csatlakozókábel	m	10 (H05RN-F)	10 (H05RN-F)	10 (H07RN-F)
Súly kábel nélkül (kb.)	kg	4,0	4,7	5,0
Vízlefolyó csatlakozómenet	Coll	G 1 1/2"	G 1 1/2"	G 1 1/2"
Csatlakozási lehetőségek	Coll	1" / 1 1/4" / 1 1/2" / G 1"	1 1/4" / 1 1/2" / 2"	1 1/4" / 1 1/2" / 2"
Max. vízhőmérséklet	°C	35	35	35

Útmutatás: A be-/kikapcsolási magasságokat, valamint a minimális vízszintet üzembe helyezéskor, a legyőzendő magasságkülönbségek figyelembe vétele nélkül határoztuk meg. Kb. 1 m-nél nagyobb szállítási magasságoknál hosszabb, akár 1 percet is kitevő felszívási idők, vagy magasabb, akár +5 cm-es minimális vízszintek adódnak.

* Behajtott lábak esetén a megadott értékek 4 mm-rel nagyobbak.

8. TARTOZÉKOK/PÓTALKATRÉSZEK

GARDENA Lapos tömlő készlet	10 m-es, 38 mm-es (1 1/2"-os) tömlő szortóbilinccsel.	cikksz. 5005
GARDENA Csatlakozóbilincs	25 mm (1") tömlőkhöz, csatlakozócsonkra történő csatlakoztatásához.	cikksz. 7193
GARDENA Csatlakozóbilincs	32 mm (1 1/4") tömlőkhöz, csatlakozócsonkra történő csatlakoztatásához.	cikksz. 7194
GARDENA Csatlakozóbilincs	38 mm (1 1/2") tömlőkhöz, csatlakozócsonkra történő csatlakoztatásához.	cikksz. 7195
GARDENA Csatlakozóbilincs	51 mm (2") tömlőkhöz, csatlakozócsonkra történő csatlakoztatásához.	cikksz. 7196
GARDENA Szivattyúcsatlakozó készlet	19 mm (3/4") tömlőkhöz, GARDENA csatlakozórendszerrel történő csatlakoztatásához.	cikksz. 1752

9. GARANCIA/SZERVIZ

9.1 Termékrejestráció:

Regisztrálja termékét a [gardena.com/registration](https://www.gardena.com/registration) oldalon.

9.2 Szerviz:

A szervizek aktuális elérhetőségeit a hátoldalon és a weboldalon tekintheti meg:

- Magyarország:
<https://www.gardena.com/hu/tamogatas/tanacsadas/kapcsolat/>

10. ÁRTALMATLANÍTÁS

10.1 A szivattyú ártalmatlanítása:

(a 2012/19/EU sz. jelű irányelv szerint)



Nem szabad a terméket a normál háztartási hulladékkal együtt kidobni. A hatályos helyi környezetvédelmi előírásoknak megfelelően kell ártalmatlanítani.

FONTOS!

→ Adja le a terméket a helyi újrahasznosító gyűjtőhelyen, vagy bízza rájuk az ártalmatlanítását.

GARDENA Ponorné čerpadlo na čistou vodu 11000 AS CLEAR č.v. 9034/17000 AS CLEAR č.v. 9036/ Ponorné čerpadlo na špinavou vodu 20000 AS DIRT č.v. 9044

1. BEZPEČNOSTNÍ POKYNY.....	111
2. MONTÁŽ	112
3. OBSLUHA	113
4. ÚDRŽBA	115
5. SKLADOVÁNÍ.....	115
6. ODSTRAŇOVÁNÍ CHYB.....	116
7. TECHNICKÁ DATA.....	117
8. PŘÍSLUŠENSTVÍ/NÁHRADNÍ DÍLY	117
9. ZÁRUKA/SERVIS.....	118
10. LIKVIDACE.....	118

Překlad originálních pokynů.



Tento produkt mohou používat děti od věku 8 let a osoby se sníženými fyzickými, smyslovými nebo mentálními schopnostmi nebo nedostatkem zkušeností a znalostí, pokud jsou pod dohledem nebo byly ohledně bezpečného používání přístroje zaškoleny a rozumí tomu, jaké nebezpečí z toho vyplývá. Děti si s produktem nesmějí hrát. Čištění a uživatelskou údržbu nesmí provádět děti bez dohledu. Doporučujeme, aby produkt používali mladiství až od 16 let.

Využití odpovídající určenému účelu:

Ponorné čerpadlo GARDENA je určeno k odvodňování při zátopách, ale také k přečerpávání a vyčerpávání nádob, pro odběr vody ze studní a šachet, pro odvodňování lodí a jachet, stejně tak pro časově omezené provzdušňování vody, cirkulaci vody a čerpání vody s obsahem chloru a pracích prostředků na soukromých domácích a hobby zahrádkách.

Čerpané kapaliny:

Pomocí ponorného čerpadla GARDENA se smí čerpat jen voda.

Čerpadlu nevadí zaplavení vodou (vodotěsné) a je určené k ponoření do vody (max. hloubka ponoření viz 7. TECHNICKÁ DATA).

Produkt je vhodný k čerpání následujících kapalin:

- **Ponorné čerpadlo na čistou vodu:** čistá nebo lehce znečištěná voda s průměrem nečistot max. 5 mm.
- **Ponorné čerpadlo na špinavou vodu:** znečištěná voda s průměrem nečistot max. 35 mm.

Produkt není vhodný pro dlouhodobý provoz (trvalý cirkulační provoz).



NEBEZPEČÍ! Poranění!

Nesmí se přečerpávat slaná voda, leptavé, snadno zápalné nebo explozivní látky (např. benzín, petrolej, nitro ředidlo), oleje, topný olej a potraviny.

1. BEZPEČNOSTNÍ POKYNY

DŮLEŽITÉ!

Přečtěte pečlivě tento návod na použití a uchovejte ho pro opětovné přečtení.

Symbols na produktu:



Přečtěte si návod na provoz.

Obecné bezpečnostní pokyny

Elektrická bezpečnost



NEBEZPEČÍ! Úraz elektrickým proudem!
Nebezpečí poranění elektrickým proudem.

→ Produkt musí být elektricky napájen přes FI-spínač (RCD) se jmenovitým vypínacím proudem maximálně 30 mA.

→ Pokud zareaguje zařízení na proudovou ochranu (RCD), kontaktujte servis GARDENA.



NEBEZPEČÍ! Nebezpečí poranění!
Nebezpečí poranění elektrickým proudem.

→ Než začnete s údržbou nebo než budete vyměňovat díly, odpojte produkt od sítě. Přitom musí být pro Vás zásuvka viditelná.

Bezpečný provoz

Teplota vody nesmí překročit 35 °C.

Čerpadlo nesmí být použito, pokud se ve vodě nachází osoby.

Může dojít ke znečištění kapaliny v důsledku výstupu mazacích látek.

Jiné osoby udržujte dále od vody.

Čerpadlo provozujte jen s kolenem.

Konec hadice by měl být níže než maximální dopravní výška.

Ochranný spínač

Teplotní ochranný spínač:

Při přetížení je čerpadlo vypnuto vestavěnou tepelnou ochranou motoru. Po dostatečném ochlazení motoru je čerpadlo opět připraveno k provozu.

Automatické odvodušnění

Toto čerpadlo je vybaveno odvodušňovacím ventilem, který odstraní eventuální vzduchový polštář v čerpadle. V závislosti na funkci tak může na boku tělesa vytéct trochu vody.

Dodatečné bezpečnostní pokyny

Elektrická bezpečnost



NEBEZPEČÍ! Zástava srdce!

Tento produkt vytváří za provozu elektromagnetické pole. Toto pole může za určitých podmínek působit na funkci aktivních nebo pasivních lékařských implantátů. Aby se vyloučily nebezpečné situace, které by mohly vést k těžkým nebo smrtelným poraněním, měly by osoby s lékařským implantátem před použitím produktu konzultovat svého lékaře a výrobce implantátu.

Kabely

Při použití prodlužovacího kabelu musí jeho minimální průřez odpovídat následující tabulce:

Napětí	Délka kabelu	Průřez
230 – 240 V/50 Hz	Do 20 m	1,5 mm ²
230 – 240 V/50 Hz	20 – 50 m	2,5 mm ²



NEBEZPEČÍ! Úraz elektrickým proudem!

Přes odříznutou síťovou zástrčku může přes síťový kabel vniknout do elektrické oblasti vlhkost a způsobit zkrat.

→ **Síťovou zástrčku v žádném případě nestříhejte (např. stěnová průchodka).**

→ Netahejte zástrčku za kabel, když ji chcete vytáhnout ze zásuvky, chytněte ji za těleso zástrčky.

→ Pokud se u tohoto přístroje poškodí síťové přívodní vedení, musí být vyměněno výrobcem nebo jeho servisem nebo podobně kvalifikovanou osobou, aby se vyloučilo ohrožení elektrickým proudem.

Zástrčky a spojky musí být chráněny proti stříkající vodě.

Ujistěte se, že se elektrické připojení nenachází v oblasti zaplavené vodou.

Zástrčku a síťový kabel chraňte před horkem, olejem a ostrými hranami.

Dbejte síťového napětí. Údaje na typovém štítku musí souhlasit s údaji v síti.

Při pobytu v bazénu nebo při dotyku vodní plochy musí být bezpodmínečně vytažena síťová zástrčka čerpadla.

K přenášení nebo upevňování čerpadla nepoužívejte napájecí kabel.

Pro ponoření, resp. vytažení a zajištění čerpadla musí být použit upevňovací provaz.

Pravidelně kontrolujte přívodní vedení.

Před použitím čerpadla zkontrolujte pohledem, zda není poškozené (hlavně kabel a zástrčku).

Poškozené čerpadlo nikdy nepoužívejte. Čerpadlo v případě poškození bezpodmínečně nechte zkontrolovat v servisu firmy GARDENA.

Návod na montáž: Všechny šrouby opět ručně dotáhnout.

Před použitím po údržbě zajistit, aby byly všechny díly přišroubovány.

Při využití našich čerpadel s generátorem je třeba dbát výstražných pokynů výrobce generátoru.

Osobní bezpečnost



NEBEZPEČÍ! Nebezpečí udušení!

Menší díly mohou být snadno spolknuty. Při použití polyetylenových sáčků hrozí malým dětem nebezpečí udušení. Děti se musí během montáže zdržovat v dostatečné vzdálenosti.

Dbejte na minimální stav vody podle parametrů čerpadla.

Nenechávejte čerpadlo běžet déle než 10 minut proti uzavřené výtlačné straně.

Písek a jiné abrazivní látky vedou k rychlejšímu opotřebení a zkrácení životnosti čerpadla.

Senzorová pole smí být ovládána pouze mimo vodu.

Hadice nesmí být během provozu vytažena.

Než začnete odstraňovat chyby, nechte čerpadlo vychladnout.

2. MONTÁŽ



NEBEZPEČÍ! Poranění!

Nebezpečí poranění při neúmyslném spuštění produktu.

→ **Než začnete produkt montovat, oddělte ho od elektrického napájení.**

Možnosti připojení připojovacího šroubení [obr. A1]:

Hadice může být připojena pomocí připojovacího šroubení ④ k různým průměrům hadice nebo pomocí spojovacího systému GARDENA.

Velký průměr hadice	Čep priu u ④ oddělit [obr. A2]	
Spojovací systém GARDENA / Č.v. 9036/9044: Střední průměr hadice	Čep priu u ⑥ oddělit [obr. A3]	
Malý průměr hadice	Čep neoddělovat [obr. A4]	
Při použití největšího průměru hadice má čerpadlo maximální čerpací výkon.		
Čerpadlo	Č.v. 9034	Č.v. 9036 Č.v. 9044
Malý průměr hadice	25 mm (1")	32 mm (1 1/4")
Č.v. GARDENA hadicová spona	Č.v. 7193	Č.v. 7194
Střední průměr hadice	Spojovací systém GARDENA G 1"	38 mm (1 1/2")
Č.v. GARDENA hadicová spona	32 mm (1 1/4")*	Č.v. 7195
Velký průměr hadice	38 mm (1 1/2")	51 mm (2")
Č.v. GARDENA hadicová spona	Č.v. 7195	Č.v. 7196

Při použití hadice 38 mm (1 1/2") doporučujeme **sadu ploché hadice GARDENA č.v. 5005** s hadicí o délce 10 m a s hadicovou sponou.

* K č.v. 9034 se přidává jedno přídatné připojovací šroubení ④ pro hadice 1 1/4".

Připojení hadice pomocí připojovacího šroubení:

- Při použití velkého průměru hadice oddělte připojovací šroubení ④ v ③.
- Jen pro typ 9036/9044: Při použití středního průměru hadice oddělte připojovací šroubení ④ v ⑥.
- Nasuňte hadici na připojovací šroubení ④.
- Upevněte hadici např. pomocí **hadicové spony GARDENA** k připojovacímu šroubení ④.

Připojení hadice pomocí spojovacího systému GARDENA:

U **17000 AS CLEAR/20000 AS DIRT** (č.v. 9036/9044) nelze hadici spojit pomocí připojovacího šroubení ④ se spojovacím systémem GARDENA.

Pomocí GARDENA zastřešeného systému se mohou připojit hadice 19 mm (3/4")/15 mm (5/8") a 13 mm (1/2").

Nedoporučujeme používat hadice s průměrem menším než 25 mm (1"), protože to znamená zřetelné snížení průtoku.

Průměr hadice	Přípojka čerpadla	
13 mm (1/2")	GARDENA Připoj. sada pro čerpadla	Č.v. 1750
15 mm (5/8")	GARDENA Připoj. sada pro čerpadla	Č.v. 1750
19 mm (3/4")	GARDENA Připoj. sada pro čerpadla	Č.v. 1752

- Oddělte připojovací šroubení ④ v ⑥.
- Připojte hadici pomocí příslušného spojovacího systému GARDENA k připojovacímu šroubení ④.

Montáž přípoje na čerpadle [obr. A5]:



NEBEZPEČÍ! Poranění!

Říznutí o oběžné kolo.

→ Čerpadlo provozujte jen s kolenem.

Pomocí aretací ② na koleně ① lze hadici bez problémů připojit a odpojit.

U typů č.v. 9034/9036 je přikládán zpětný ventil, který zabraňuje zpětnému průtoku vody hadicí. Maximální dopravní výšku lze dosáhnout jen bez zpětného ventilu.

Pokud lze očekávat jen nepatrný zpětný průtok, např. při ploše položené hadici, doporučujeme vzhledem k lepšímu průtoku a sání ventil nepoužít.

- Jen pro typy 9034/9036: Do čerpadla vložte zpětný ventil ⑤. Dbejte přitom na směr montáže.
- Zašroubujte koleno ① ve směru pohybu hodinových ručiček na doraz do čerpadla. (Pokud má být hadice vedena vodorovně, lze koleno ① vytočit zpět až o půl otáčky. Při použití zpětného ventilu je nutné vynaložení větší síly.)
- Do připojovacího šroubení ④ zašroubujte spojovací díl ③.
- Zatlačte připojovací šroubení ④ hadice na doraz do kolena ① tak, až slyšitelně a viditelně zaklapne. *Hadice je bezpečně připojena k čerpadlu.*

CS

3. OBSLUHA



NEBEZPEČÍ! Poranění!

Nebezpečí poranění při neúmyslném spuštění produktu.

→ **Než začnete produkt připojovat, nastavit nebo transportovat, oddělte ho od elektrického napájení.**

Čerpání vody:

Pokud nelze čerpadlo spustit dolů pomocí držadla, musí být vždy spuštěno pomocí provazu. Provaz protáhněte

okem na čerpadle a zavažte. Minimální hloubka ponoření při uvedení do provozu viz 7. TECHNICKÁ DATA.

Čerpadlo musí být instalováno tak, aby nebyly otvory na sací noze úplně nebo částečně zablokovány.

V rybníku by mělo být čerpadlo postaveno například na cihlu. Při procesu sání blízko minimálního stavu vody při uvádění do provozu může trvat nasátí delší dobu.

- Ponořte čerpadlo.
- Připojte čerpadlo k elektrickému napájení. *Provádí se inicializace senzoru a indikuje se průběžným světlem.*

Automatický provoz [obr. O1]:

V automatickém provozu se čerpadlo zapíná samo, když dosáhne stav vody spínací výšky a automaticky se vypne, když dosáhne stav vody vypínací výšky.

Spínací/vypínací výšky sensorových polí:

Senzor obsahuje devět sensorových polí (S1) až (S9) zdola nahoru), které se nachází vpravo od LED diod.

Senzorová pole jsou asi 1 cm vysoká (Mezi sensorovými poli není rozeznán ani prst ani změna stavu vody).

Senzorové pole	(S1)	(S2)	(S3)	(S4)	(S5)	(S6)	(S7)	(S8)	(S9)
Č.v. 9034/9036 Spínací výška [mm]	5	19	34	53	77	105	136	170	207
Č.v. 9044 Spínací výška [mm]	42	54	69	88	112	140	171	205	242

Č.v. 9034/9036: Pokud jsou nohy zaklopené dovnitř, jsou hodnoty vždy o 4 mm vyšší.

Po připojení čerpadla se postupně rozsvítí 9 LED diod.

Z výroby je čerpadlo nastavené tak, že se spouští v automatickém režimu se spínací výškou v sensorovém poli (S4) a vypínací výškou v sensorovém poli (S1).

Nastavení spínacích a vypínacích výšek [obr. O1]:

Senzorová pole mohou být nastavena jen mimo vodu.

Když je čerpadlo z vody vyjmuto, měl by být senzor pro programování vysušen.

Horní sensorové pole je vždy spínací výška, spodní sensorové pole je vždy vypínací výška.

Mačkejte sensorová pole, dokud nebude zadání potvrzeno krátkým dvojitým bliknutím všech LED diod.

1. Přidržte sensorové pole (S1) stlačené tak dlouho, až dvojitě bliknutí všech LED diod potvrdí zadání.

Krátce se zobrazí aktuálně nastavené spínací a vypínací výšky. Potom svítí všechna sensorová pole.

2. Stlačte požadované horní sensorové pole pro spínací výšku.

LED dioda vybraného sensorového pole zhasne.

3. Stlačte požadované spodní sensorové pole pro vypínací výšku.

LED dioda vybraného sensorového pole zhasne.

Po 3 sekundách jsou vybrané spínací a vypínací výšky přezvátý a zobrazeny.

Automatické odsávání čisté vody při velmi malých výškách vody:

Senzorové pole (S1) lze vybrat jak jako spínací bod, tak také současně jako vypínací bod.

Pokud sensorové pole (S1) ani 10 minut po startu nedetekuje vodu, čerpadlo se vypne, aby se zabránilo poškození v důsledku chodu nasucho.

Čerpadlo se pak přesto rozběhne, pokud sensorové pole (S1) detekuje vodu. V takovém případě by ale měl být senzor vyčištěn, aby bylo možné zaručit přesné rozeznání stavu vody.

Pokud by bylo sensorové pole (S1) v krátké době vícekrát aktivováno zpětným průtokem vody, následuje pauza 10 minut.

Pokud by ale voda dosáhla na sensorové pole (S2), čerpadlo se automaticky zapne i v průběhu 10-ti minutové pauzy. Pokud by k tomu docházelo pravidelně, zvolte prosím jako spínací bod následující sensorové pole.

Pro zaručení rychlého nasátí se čerpadlo kvůli odvodu znečištěné vody nakrátko vypne při dosažení sensorového pole (S1) – sensorového pole (S2). Čerpadlo se po 20 sekundách provozu jednorázově vypne na asi 2 sekundy a pak se opět zapne.

Zobrazení spínacích a vypínacích výšek:

→ Přidržte sensorové pole (S1) stlačené tak dlouho, až dvojitě bliknutí všech LED diod potvrdí zadání.

Zobrazí se aktuálně nastavené spínací a vypínací výšky.

Vypnutí sledování hladiny vody:

LED diody sledují v automatickém režimu hladinu vody. To lze deaktivovat.

→ Přidržte během inicializace stlačené sensorové pole (S1) tak, až dvojitě bliknutí všech LED diod potvrdí zadání (viz **Čerpání vody**).

Pro opětovné zapnutí sledování hladiny vody přidržte během inicializace znovu sensorové pole (S1) stlačené tak dlouho, až dvojitě bliknutí všech LED diod potvrdí zadání.

Demonstrační režim:

Pro účely prezentace může být čerpadlo přepnuto do demonstračního režimu. V tomto režimu simulují LED diody pořadím blikání funkce čerpadla a sensorová pole reagují na dotek.

→ Přidržte během inicializace při zapnutí resp. při autotestu po připojení stlačená sensorová pole (S1) a (S2) tak dlouho, až dvojitě bliknutí všech LED diod potvrdí zadání.

Pro opětovné vypnutí demonstračního režimu přidržte znovu stlačená sensorová pole (S1) a (S2) během inicializace po zapnutí, resp. během autotestu po připojení tak dlouho, až dvojitě bliknutí všech LED diod potvrdí zadání.

Manuální provoz [obr. O1]:

V manuálním provozu běží čerpadlo tak dlouho, dokud není odděleno od sítě. Tento režim je vhodný zejména pro odsávání ploch.

V manuálním provozu jsou sensorová pole deaktivována. Čerpadlo pak běží tak dlouho, dokud není odděleno od sítě nebo dokud není zvolen jiný provozní režim.

→ Přidržte 2 sensorová pole (S1) a (S2) stlačená tak dlouho, až dvojitě bliknutí všech LED diod potvrdí zadání. *Všechny LED diody svítí a během 5 sekund postupně všechny zhasnou. Čerpadlo se spustí.*

Během těchto 5 sekund má být čerpadlo postaveno do vody. Ke spuštění dojde jen tehdy, pokud čerpadlo rozezná vodu. Pokud tomu tak není, odpočítávání se třikrát opakuje.

Pokud potřebujete pro postavení čerpadla do vody více času, odpojte prosím čerpadlo od elektrického napájení. Odpočítávání bude po opětovném připojení pokračovat.



Manuální provoz zůstane aktivní i po odpojení přívodu proudu.

Pro ukončení manuálního provozu odpojte čerpadlo od sítě a vyndejte ho z vody. Spojte čerpadlo opět s elektrickým napájením a přidržte senzorové pole  stlačené tak dlouho, až dvojitě bliknutí všech LED diod potvrdí zadání. Nyní se opět nacházíte v automatickém režimu.

Manuální provoz provozujte jen pod dohledem.



Časově omezený manuální provoz:

V časově omezeném manuálním provozu jsou senzorová pole na 10 minut deaktivována. Čerpadlo pak běží 10 minut a potom přejde do automatického režimu.

→ Přidržte 2 senzorová pole  a  stlačená tak dlouho, až dvojitě bliknutí všech LED diod potvrdí zadání.
Všechny LED diody svítí a během 10 sekund postupně všechny zhasnou. Čerpadlo se spustí.

Po 10 minutách přejde čerpadlo automaticky do automatického provozu.

Po přerušení elektrického přívodu přejde čerpadlo automaticky také do automatického provozu.

Pro opětovné zapnutí automatického provozu přidržte opět současně 2 senzorová pole  a  stlačená tak dlouho, až dvojitě bliknutí všech LED diod potvrdí zadání.

Odsávání ploch/normální provoz (jen pro ponorná čerpadla na čistou vodu) [obr. O2]:

Normální provoz:

Doporučený provozní režim pro maximální čerpací výkon a velikost zrn do 5 mm, zejména v automatickém režimu.

→ Zaklapněte 3 vyklápěcí nohy  dovnitř.

Odsávání ploch:

Zbytkovou výšku vody asi 1 mm lze dosáhnout jen při odsávání ploch v manuálním provozu. Dbejte prosím na to, že jsou v tomto režimu čerpací a sací výkon zredukovány.

→ Vyklopte 3 vyklápěcí nohy  ven.

4. ÚDRŽBA



NEBEZPEČÍ! Poranění!

Nebezpečí poranění při neúmyslném spuštění produktu.

→ Než začnete na produktu provádět údržbu, oddělte ho od elektrického napájení.

Čištění čerpadla:



NEBEZPEČÍ! Poranění!

Nebezpečí poranění a riziko poškození produktu.

- Nečistěte produkt vodním paprskem (zejména ne pod vysokým tlakem).
- Nečistěte chemikáliemi, včetně benzínu nebo ředidel. Některé mohou zničit důležité plastové díly.

→ Vyčistěte povrch čerpadla vlhkým hadrem.

Propláchnutí čerpadla:

Po čerpání vody s obsahem chlóru nebo mycího prostředku nebo silně znečištěné vody musí být čerpadlo propláchnuto.

1. Čerpejte vlažnou vodu (max. 35 °C) eventuálně vodu s přísadou jemného čistícího prostředku (např. mycího prostředku) tak dlouho, až je čerpaná voda čirá.
2. Zbytky odstraňte podle směrnic zákona na odstranění odpadů.

CS

5. SKLADOVÁNÍ

Vyřazení z provozu:

Čerpadlo není odolné mrazu!

Produkt musí být uchováván mimo dosah dětí.

1. Odpojte čerpadlo od elektrického napájení.
2. Otáčejte čerpadlo za hlavu tak až už nevytéká žádná voda.
3. Čerpadlo vyčistěte (viz 4. ÚDRŽBA).
4. Čerpadlo skladujte na suchém, uzavřeném místě, chráněném proti mrazu.

6. ODSTRAŇOVÁNÍ CHYB



NEBEZPEČÍ! Poranění!

Nebezpečí poranění při neúmyslném spuštění produktu.

→ Než začnete odstraňovat chyby produktu, odpojte produkt od elektrického napájení.

Čištění sací nohy a oběžného kola [obr. T1]:

1. Jen pro typ 9044: Vyšroubujte 5 křížových šroubů ⑨ a sundejte víko ⑩.
2. Vyšroubujte 4 křížové šrouby ⑥.
3. Stáhněte z čerpadla sací nohu ⑦.
4. Vyčistěte sací nohu ⑦ a oběžné kolo ⑧ (při těchto údržbářských pracích záruka nezaniká).

5. Vyčistěte pečlivě těsnění ⑪, aby se vyloučilo poškození a netěsnosti.

6. Sací nohu ⑦ opět namontujte v obráceném pořadí.

Poškozené těsnění musí být vyměněno.

Poškozené oběžné kolo smí z bezpečnostních důvodů vyměňovat pouze servis GARDENA.

Pokud senzor detekuje chybu, signalizuje ji světelným signálem. Nejprve blikají všechny LED diody, pak blikají střídavě všechny LED diody a jedna LED dioda.

Jednotlivě blikající LED dioda indikuje příslušnou chybu.

V níže uvedené tabulce najdete opatření potřebná pro odstranění chyby.

Konečně zrušení chyby se provede odpojením čerpadla od sítě.

Problém	Možná příčina	Náprava
Čerpadlo běží, ale nečerpá žádnou vodu	Nizká hladina vody a naplněná hadice se zpětným ventilem.	→ Odstraňte zpětný ventil nebo vyprázdněte hadici manuálně.
	Vzduch nemůže uniknout, výtlačné potrubí je uzavřené. (Event. přehnutá tlaková hadice).	→ Otevřete tlakové vedení (např. uzavírací ventil, dávkovací přístroje).
	Vzduchový polštář v sací patce.	→ Počkejte asi 60 sekund, až se čerpadlo samo odvzdušní (popř. vypnout/zapnout).
Blikající LED 1	Sací otvor je ucpaný.	→ Vyčistěte sací otvor pomocí proudu vody.
	Hadice je ucpaná.	→ Odstraňte ucpaní hadice.
	Při uvedení čerpadla do chodu je hladina vody pod minimální úrovní.	→ Ponořte čerpadlo hlouběji.
Blikající LED 5	Senzor je znečištěn.	→ Senzor vyčistěte.
Blikající LED 7	Čas je překročen.	→ Postavte čerpadlo během odpočítávání do vody.
Blikající LED 9	Oběžné kolo je zablokováno.	→ Sací nohu a oběžné kolo vyčistěte.
Čerpadlo nenaskočí nebo zůstává během provozu stát	Teplotní ochranný spínač čerpadla vypnul kvůli přehřátí.	→ Vyčistěte sací otvor. Dbejte maximální teploty média (35 °C).
	Čerpadlo bez elektrického napájení.	→ Zkontrolujte pojistky a elektrické konektorové spoje.
	Zareagoval RCD-spínač (chybový proud).	→ Odpojte čerpadlo od elektrického napájení a obraťte se na servis GARDENA.
Čerpadlo běží, ale čerpací výkon náhle poklesne	Sací otvor je ucpaný.	→ Vyčistěte sací otvor pomocí proudu vody.
	Hadice je ucpaná.	→ Odstraňte ucpaní hadice.
Čerpadlo se vícekrát po sobě spouští a zastavuje	Voda vracející se zpět z hadice.	→ Vyberte nejbližší vyšší spínací bod a použijte zpětný ventil.
Čerpadlo se při aktivovaném senzorovém poli ⑤ nespustí	Senzorové pole ⑤ bylo během krátké doby vícekrát aktivováno a čerpadlo je v pauze.	→ Počkejte, až pauza uplyne. Vyberte nejbližší vyšší spínací bod a použijte zpětný ventil.



POZNÁMKA: V případě jiných poruch se prosím obraťte na Vaše servisní centrum GARDENA. Opravy smí provádět pouze servisní centra GARDENA a odborní prodejci, kteří jsou firmou GARDENA autorizováni.

7. TECHNICKÁ DATA

<i>Ponorné čerpadlo</i>	Jednotka	Hodnota (č.v. 9034)	Hodnota (č.v. 9036)	Hodnota (č.v. 9044)
Jmenovitý výkon	W	450	750	750
Síťové napětí	V (AC)	230	230	230
Síťová frekvence	Hz	50	50	50
Max. čerpací množství	l/h	11.000	17.000	20.000
Max. tlak/ max. čerpací výška	bar/ m	0,7 / 7,0	0,9 / 9,0	0,9 / 9,0
Max. hloubka ponoru	m	7	7	7
Min./max. spínací výška	mm	5 / 207	5 / 207	42 / 242
Min./max. vypínací výška	mm	1 / 170	1 / 170	35 / 205
Výška zbytku vody	mm	1	1	35
Špinavá voda s maximálním průměrem nečistot (* Odsávání ploch)	mm	1* / 5	1* / 5	35
Minimální výška hladiny při uvedení do provozu (asi)	mm	5	5	42
Přípojný kabel	m	10 (H05RN-F)	10 (H05RN-F)	10 (H07RN-F)
Hmotnost bez kabelu (asi)	kg	4,0	4,7	5,0
Přípojovací závit výstupu vody	Palec	G 1 1/2"	G 1 1/2"	G 1 1/2"
Možnosti připojení	Palec	1" / 1 1/4" / 1 1/2" / G 1"	1 1/4" / 1 1/2" / 2"	1 1/4" / 1 1/2" / 2"
Max. teplota čerpaného média	°C	35	35	35

Poznámka: Spínací/vypínací výšky a minimální stav vody při uvedení do provozu byly stanoveny bez výškových diferencí, které mají být překonány. Při dopravních výškách od asi 1 m jsou výsledkem částečně delší časy sání až 1 minuta nebo vyšší minimální stavy vody až +5 cm.

* Pokud jsou nohy zaklopené dovnitř, jsou hodnoty vždy o 4 mm vyšší.

CS

8. PŘÍSLUŠENSTVÍ/NÁHRADNÍ DÍLY

Sada ploché hadice GARDENA	10 m hadice 38 mm (1 1/2") s hadicovou svorkou.	č.v. 5005
Hadicová spona GARDENA	Pro hadice 25 mm (1") pro připojení přespřípojný čep.	č.v. 7193
Hadicová spona GARDENA	Pro hadice 32 mm (1 1/4") pro připojení přespřípojný čep.	č.v. 7194
Hadicová spona GARDENA	Pro hadice 38 mm (1 1/2") pro připojení přespřípojný čep.	č.v. 7195
Hadicová spona GARDENA	Pro hadice 51 mm (2") pro připojení přespřípojný čep.	č.v. 7196
Sada přípojek pro čerpadla GARDENA	Pro hadice 19 mm (3/4") pro připojení přes GARDENA zástrčný systém.	č.v. 1752

9. ZÁRUKA/SERVIS

9.1 Registrace výrobku:

Zaregistrujte svůj výrobek na adrese gardena.com/registration.

9.2 Servis:

Aktuální kontaktní informace pro náš servis naleznete na zadní straně a online:

- Česká republika:
<https://www.gardena.com/cz/podpora/podpora/kontakt/>

10. LIKVIDACE

10.1 Likvidace čerpadla:

(podle směrnice 2012/19/EU)



Produkt nesmí být likvidován spolu s běžným domácím odpadem. Musí být likvidován podle platných místních ekologických předpisů.

DŮLEŽITÉ!

→ Likvidujte produkt prostřednictvím Vašeho místního recyklačního sběrného místa.

GARDENA Ponorné čerpadlo na čistú vodu 11000 AS CLEAR č.v. 9034/17000 AS CLEAR č.v. 9036/ Ponorné čerpadlo na znečistenú vodu 20000 AS DIRT č.v. 9044

1. BEZPEČNOSTNÉ UPOZORNENIA	119
2. MONTÁŽ	121
3. OBSLUHA	121
4. ÚDRŽBA	123
5. SKLADOVANIE	123
6. ODSTRÁNENIE PORÚCH	124
7. TECHNICKÉ ÚDAJE	125
8. PRÍSLUŠENSTVO/NÁHRADNÉ DIELY	125
9. ZÁRUKA/SERVIS	126
10. LIKVIDÁCIA	126

Preklad originálneho návodu na obsluhu.



Tento výrobok môžu používať deti staršie ako 8 rokov, ako aj osoby so zníženými fyzickými, zmyslovými alebo mentálnymi schopnosťami alebo nedostatkom skúseností a vedomostí, ak sú pod dohľadom alebo boli o bezpečnom používaní zariadenia poučené a pochopili z toho vyplývajúce nebezpečenstvá. Deti sa s výrobkom nesmú hrať. Deti nesmú vykonávať čistenie a bežnú údržbu bez dohľadu. Obsluhu tohto výrobku odporúčame zveriť mladistvým až od veku 16 rokov.

Určené použitie:

GARDENA Ponorné čerpadlo je určené na odvodňovanie pri záplavách, ale aj na prečerpávanie a odčerpávanie nádrží, na odber vody zo studní a šácht, na odvodňovanie člnov a jácht, ako aj na časovo obmedzené prevzdušňovanie vody a recirkuláciu vody, a na čerpanie vody obsahujúcej chlór a umývací prostriedok v súkromnej záhradke.

Dopravované kvapaliny:

GARDENA ponorným čerpadlom sa smie čerpať iba voda.

Čerpadlu nevadí zaplavenie vodou (vodotesné) a je určené na ponorenie do vody (max. hĺbka ponoru, pozri 7. TECHNICKÉ ÚDAJE).

Výrobok je vhodný iba na čerpanie nasledujúcich kvapalín:

- **Ponorné čerpadlo na čistú vodu:** čistá alebo ľahko znečistená voda s priemerom zrna 5 mm.
- **Ponorné čerpadlo na znečistenú vodu:** znečistená voda s priemerom zrna max. 35 mm.

Výrobok nie je určený na dlhodobú prevádzku (prevádzka s nepretržitým obehom).



NEBEZPEČENSTVO! Ublíženie na zdraví!

Čerpať sa nesmie slaná voda, žieravé, ľahko horľavé alebo výbušné látky (napr. benzín, petrolej, nitroriedidlá), oleje, vykurovací olej a potraviny.

sk

1. BEZPEČNOSTNÉ UPOZORNENIA

DÔLEŽITÉ!

Prečítajte si starostlivo návod na obsluhu a uschovejte ho pre ďalšie použitie.

Symbole na výrobku:



Prečítajte si návod na obsluhu.

Všeobecné bezpečnostné upozornenia

Elektrická bezpečnosť



NEBEZPEČENSTVO!

Zásah elektrickým prúdom!

Nebezpečenstvo zranenia zásahom elektrického prúdu.

→ Napájanie výrobku elektrickým prúdom musí byť vybavené prúdovým chráničom (RCD) s menovitým spúšťacím prúdom minimálne 30 mA.

→ Ak zareagoval prúdový chránič (RCD), kontaktujte servis GARDENA.



NEBEZPEČENSTVO!

Nebezpečenstvo poranenia!

Nebezpečenstvo zranenia zásahom elektrického prúdu.

→ Predtým než budete vykonávať údržbu alebo vymieňať diely, odpojte výrobok od siete. Preto sa musí zásuvka nachádzať vo Vašom zornom poli.

Bezpečná prevádzka

Teplota vody nesmie prekročiť hodnotu 35 °C.

Čerpadlo sa nesmie používať, pokiaľ sa vo vode nachádzajú osoby.

Únikom mazív by mohlo dôjsť k znečisteniu kvapalín.

Zabráňte prístupu tretích osôb k vode.

Čerpadlo prevádzkujte iba s kolenom.

Koniec hadice má byť nižšie ako maximálna dopravná výška.

Ochranný vypínač

Tepelný ochranný spínač:

Vstavaná tepelná ochrana motora vypne pri preťažení čerpadlo. Po dostatočnom vychladnutí motora je čerpadlo opäť pripravené na prevádzku.

Automatické odvodušňovanie

Toto čerpadlo je vybavené odvodušňovacím ventilom, ktorý odstráni prípadný vzduchový vankúš v čerpadle. V závislosti od funkcie tak môže z boku na telese vyteciť malé množstvo vody.

Dodatačné bezpečnostné upozornenia

Elektrická bezpečnosť



NEBEZPEČENSTVO! Zástava srdca!

Tento výrobok vytvára počas prevádzky elektromagnetické pole. Toto pole môže mať za určitých podmienok vplyv na činnosť aktívnych alebo pasívnych medicínskych implantátov. Aby sa eliminovali nebezpečné situácie, ktoré by mohli viesť k ťažkým alebo smrteľným zraneniam, mali by osoby s medicínskym implantátom použitie tohto výrobku konzultovať so svojím lekárom alebo s výrobcom implantátu.

Kábel

Pri použití predžvociacieho kábla musí jeho minimálny prierez zodpovedať nasledujúcej tabuľke:

Napätie	Dĺžka kábla	Prierez
230 – 240 V/50 Hz	Až do 20 m	1,5 mm ²
230 – 240 V/50 Hz	20 – 50 m	2,5 mm ²



NEBEZPEČENSTVO! Zásah elektrickým prúdom!

Cez odrezanú sieťovú zástrčku môže cez sieťový kábel vniknúť do elektrickej oblasti vlhkosť a spôsobiť skrat.

→ Sieťovú zástrčku v žiadnom prípade nestríhajte (napr. stenová priechodka).

→ Neťahajte zástrčku za kábel, aj ju chcete vytiahnuť zo zásuvky, chyťte ju za teleso zástrčky.

→ Pre zamedzenie nebezpečenstva musí výmenu sieťového kábla tohto prístroja v prípade jeho poškodenia urobiť výrobca alebo jeho zákaznícky servis alebo podobná kvalifikovaná osoba.

Zástrčky a spojky musia byť chránené proti striekajúcej vode.

Ubezpečte sa, že sa elektrické pripojenie nenachádza v oblasti zaplavenej vodou.

Zástrčku a sieťový kábel chráňte pred horkom, olejom a ostrými hranami.

Dbajte na sieťové napätie. Údaje na typovom štítku musia súhlasiť s údajmi v sieti.

Pri zdržiavaní sa v bazéne alebo pri dotyku s vodnou plochou sa musí bezpodmienečne vytiahnuť sieťová zástrčka čerpadla.

Na prenášanie alebo upevňovanie čerpadla nepoužívajte napájací kábel.

Na ponorenie, resp. vytiahnutie a zaistenie čerpadla, sa musí použiť upevňovacie lano.

Prípojné vedenie kontrolujte pravidelne.

Pred použitím čerpadla skontrolujte pohľadom, či nie je poškodené (hlavne kábel a zástrčku).

Poškodené čerpadlo nikdy nepoužívajte. Čerpadlo v prípade poškodenia bezpodmienečne nechajte skontrolovať v servise firmy GARDENA.

Návod na montáž: znova rukou pevne utiahnite všetky skrutky.

Pred použitím po vykonaní údržby zabezpečte, aby boli zoskrutkované všetky diely.

Pri použití našich čerpadiel s generátormi sa musia rešpektovať výstražné upozornenia výrobcu generátora.

Osobná bezpečnosť



NEBEZPEČENSTVO! Nebezpečenstvo zadusenía!

Menšie diely je možné ľahko prehltnúť. Obaly z umelých hmôt predstavujú pre malé deti nebezpečenstvo zadusenía. Pri montáži držte malé deti v dostatočnej vzdialenosti.

Dodržiavajte minimálnu hladinu vody podľa parametrov čerpadla.

Nenechávajte čerpadlo bežať dlhšie ako 10 minút proti uzatvorenej výlačnej strane.

Piesok a iné abrazívne látky vedú k rýchlejšiemu opotrebeniu a skráteniu životnosti čerpadla.

Senzorové polia sa smú obsluhovať iba mimo vody.

Počas prevádzky sa nesmie vyťahovať hadica.

Pred odstraňovaním poruchy nechajte čerpadlo vychladnúť.

2. MONTÁŽ



NEBEZPEČENSTVO! Ublíženie na zdraví!
Nebezpečenstvo zranenia v prípade, že výrobok náhodne naštartuje.

→ Pred montážou výrobku ho odpojte od zdroja prúdu.

Možnosti pripojenia prípojnej vsuvky [Obr. A1]:

Cez prípojnú vsuvku ④ je možné hadicu pripojiť k rôznym priemerom hadice alebo GARDENA zásuvnému systému.

Veľký priemer hadice	Čap pri ③ oddeliť [Obr. A2]
GARDENA zásuvný systém / Č.v. 9036/9044: stredný priemer hadice	Čap pri ① oddeliť [Obr. A3]
Malý priemer hadice	Čap neoddeľovať [Obr. A4]

Pri použití najväčšieho priemeru hadice má čerpadlo maximálny čerpací výkon.

Čerpadlo	Č.v. 9034	Č.v. 9036 Č.v. 9044
Malý priemer hadice	25 mm (1")	32 mm (1 1/4")
Č.v. GARDENA Hadicová spona	Č.v. 7193	Č.v. 7194
Stredný priemer hadice	GARDENA zásuvný systém G 1"	38 mm (1 1/2")
Č.v. GARDENA Hadicová spona	32 mm (1 1/4")* Č.v. 7194	Č.v. 7195
Veľký priemer hadice	38 mm (1 1/2")	51 mm (2")
Č.v. GARDENA Hadicová spona	Č.v. 7195	Č.v. 7196

Pri použití 38 mm (1 1/2") hadice odporúčame **GARDENA súpravu plochej hadice č.v. 5005 s** 10 m hadicou a hadicovou sponou.

* Pre č.v. 9034 sa pre 1 1/4" hadice dodáva aj prídavná prípojná vsuvka ④.

Pripojenie hadice cez prípojnú vsuvku:

1. Pri použití veľkého priemeru hadice rozpojte prípojnú vsuvku ④ pri ③.
2. Len pre č.v. 9036/9044: pri použití stredného priemeru hadice rozpojte prípojnú vsuvku ④ pri ①.
3. Nasuňte hadicu na prípojnú vsuvku ④.
4. Upevnite hadicu na prípojnú vsuvku ④ napr. pomocou **GARDENA hadicovej spony**.

3. OBSLUHA



NEBEZPEČENSTVO! Ublíženie na zdraví!
Nebezpečenstvo zranenia v prípade, že výrobok náhodne naštartuje.

→ Pred pripojením, nastavením alebo prepravou výrobku ho odpojte od zdroja prúdu.

Pripojenie hadice cez GARDENA zásuvný systém:

Pri **17000 AS CLEAR/20000 AS DIRT** (č.v. 9036/9044) nie je možné hadicu pripojiť k GARDENA zásuvnému systému cez prípojnú vsuvku ④.

Pomocou GARDENA zástrčného systému sa môžu pripojiť hadice 19 mm (3/4")/15 mm (5/8") a 13 mm (1/2").

Neodporúčame použiť menšie priemery hadice ako 25 mm (1"), pretože inak dôjde k výrazným stratám výkonu dopravaného množstva.

Priemer hadice	Prípojka čerpadla
13 mm (1/2")	GARDENA Pripoj. sada pre čerpadlá Č.v. 1750
15 mm (5/8")	GARDENA Pripoj. sada pre čerpadlá Č.v. 1750
19 mm (3/4")	GARDENA Pripoj. sada pre čerpadlá Č.v. 1752

1. Rozpojte prípojnú vsuvku ④ pri ①.
2. Pripojte hadicu k prípojnej vsuvke ④ cez príslušný GARDENA zásuvný systém.

Montáž prípojky čerpadla [Obr. A5]:



NEBEZPEČENSTVO! Ublíženie na zdraví!
Rezné poranenie spôsobené obežným kolesom.

→ Čerpadlo prevádzkujte iba s kolenom.

Cez aretácie ② na kolene ① sa dá hadica bez problémov spojiť a rozpojiť.

Pri č.v. 9034/9036 sa dodáva aj spätný ventil, ktorý zabráňuje spätnému toku vody cez hadicu. Max. dopravná výška sa dosiahne iba bez spätného ventilu.

Keď sa očakáva len malé množstvo spätného prietoku, napr. pri plocho položenej hadici, z dôvodu lepšieho čerpacieho a sacieho výkonu odporúčame upustiť od ventilu.

1. Len pre č.v. 9034/9036: vložte spätný ventil ⑤ do čerpadla. Dbajte pri tom na smer montáže.
2. Zaskrutkujte koleno ① až po zarážku v smere hodinových ručičiek do čerpadla. (Ak sa má hadica položiť vodorovne, koleno ① sa môže znova vyskrutkovať až o pol otáčky. Pri použití spätného ventilu je nutné vynaložiť vyššiu silu.)
3. Zaskrutkujte spojovací diel ③ do prípojnej vsuvky ④.
4. Vtláčajte prípojnú vsuvku ④ hadice až po zarážku do kolena ①, kým počuteľne a viditeľne nezapadne. *Hadica je bezpečne spojená s čerpadlom.*

Čerpanie vody:

Ak sa čerpadlo nedá vypustiť cez rukoväť, čerpadlo sa vždy musí vypustiť cez lano. Upevnite lano tým, že ho pretiahnete cez určené oká a zaviazete na uzol. Minimálna hĺbka ponoru pri uvedení do prevádzky, pozri 7. TECHNICKÉ ÚDAJE.

Čerpadlo sa musí nainštalovať tak, aby vtokové otvory na prísavnej pätky neboli úplne alebo čiastočne blokované nečistotami.

V jazierku by sa malo čerpadlo postaviť napríklad na tehlu. Pri saniach blízko minimálnej hladiny vody pri uvedení do prevádzky môže sanie trvať dlhšie.

1. Ponorte čerpadlo.
2. Spojte čerpadlo so zdrojom prúdu.
Vykoná sa inicializácia senzora, ktorú indikuje prebiehajúce svetlo.

Automatická prevádzka [Obr. 01]:

V automatickej prevádzke sa čerpadlo automaticky zapne, keď hladina vody dosiahne zapínaciu výšku a automaticky sa vypne, keď výška vodnej hladiny dosiahne vypínaciu výšku.

Zapínanie/vypínanie výšky sensorových polí:

Senzor má deväť sensorových polí (S1) až (S9) zdola nahor), ktoré sa nachádzajú napravo od LED diód.

Senzorové polia sú vysoké cca 1 cm (medzi sensorovými poľami sa nerozpozná prst ani zmenená výška vodnej hladiny).

Senzorové pole	(S1)	(S2)	(S3)	(S4)	(S5)	(S6)	(S7)	(S8)	(S9)
Č.v. 9034/9036 Spínacia výška [mm]	5	19	34	53	77	105	136	170	207
Č.v. 9044 Spínacia výška [mm]	42	54	69	88	112	140	171	205	242

Č.v. 9034/9036: Pri nohách sklopených dovnútra sú hodnoty vždy o 4 mm vyššie.

Po zapojení čerpadla sa postupne rozsvieti 9 LED diód.

Čerpadlo štartuje z výrobného závodu v automatickom režime so sensorovým poľom zapínacia výška (S4) a sensorovým poľom vypínanie výška (S1).

Nastavenie zapínaných a vypínaných výšok [Obr. 01]:

Senzorové polia sa smú nastaviť iba mimo vody.

Keď sa čerpadlo vyberie z vody, senzor by sa mal vysušiť na programovanie.

Horné sensorové pole je vždy zapínacia výška, dolné sensorové pole je vždy vypínanie výška.

Stlačajte sensorové polia dovedy, kým sa vstupy nepotvrdia krátkym dvojitým bliknutím všetkých LED diód.

1. Držte sensorové pole (S1) stlačené, kým dvojitě bliknutie všetkých LED diód nepotvrdí vstup.
Na krátky čas sa zobrazia aktuálne nastavené zapínanie a vypínanie výšky. Potom sa rozsvietia všetky sensorové polia.
2. Pre zapínanie výšku stlačte požadované horné sensorové pole.
LED dióda zvoleného sensorového poľa zhasne.
3. Pre vypínanie výšku stlačte požadované dolné sensorové pole.
*LED dióda zvoleného sensorového poľa zhasne.
Po 3 sekundách sa prevezmú a zobrazia nastavené zapínanie a vypínanie výšky.*

Automatické odsávanie čistej vody pre veľmi nízke výšky vodnej hladiny:

Senzorové pole (S1) je možné súčasne zvoliť ako bod zapnutia aj bod vypnutia.

Ak by sensorové pole (S1) po naštartovaní čerpadla do 10 minút rozpoznalo ešte vodu, čerpadlo sa vypne, aby zabránilo poškodeniu v dôsledku chodu nasucho.

Čerpadlo sa napriek tomu potom spustí, keď sensorové pole (S1) rozpozná vodu. V tomto prípade by sa však potom mal senzor vyčistiť, aby bola zaručená presná detekcia výšky vodnej hladiny.

Ak by sa sensorové pole (S1) v krátkom čase viackrát aktivovalo v dôsledku vody tečúcej späť z hadicového vedenia, bude nasledovať 10-minútová prestávka.

Ak by hladina vody dosiahla sensorové pole (S2), čerpadlo sa automaticky zapne aj v priebehu 10-minútovej prestávky. Ak by sa to dialo pravidelne, vyberte ďalšie sensorové pole ako zapínací bod.

Aby bolo zaručené rýchle nasávanie, čerpadlo sa pri sensorovom poli (S1) – (S9) pre odvodu nasávanie nakrátko vypne. Po 20 sekundách prevádzky sa čerpadlo na cca 2 sekundy jednorazovo vypne a potom sa znova zapne.

Zobrazenie zapínaných a vypínaných výšok:

→ Držte sensorové pole (S1) stlačené, kým dvojitě bliknutie všetkých LED diód nepotvrdí vstup.
Zobrazia sa aktuálne nastavené zapínanie a vypínanie výšky.

Vypnutie sledovania vodnej hladiny:

LED diódy sledujú v automatickom režime vodnú hladinu. To je možné deaktivovať.

→ Držte sensorové pole (S1) počas inicializácie stlačené, kým dvojitě bliknutie všetkých LED diód nepotvrdí vstup (pozri **Čerpanie vody**).

Na opätovné zapnutie sledovania vodnej hladiny držte sensorové pole (S1) počas inicializácie stlačené, kým dvojitě bliknutie všetkých LED diód nepotvrdí vstup.

Predvážací režim:

Na prezentačné účely sa môže čerpadlo prestaviť do predvážacieho režimu. Prostredníctvom poradí blikania simulujú LED diódy v tomto režime funkcie čerpadla a sensorové polia reagujú na dotyk.

→ Držte sensorové polia (S1) a (S9) počas inicializácie pri zapínaní, resp. počas autotestu, po zapojení stlačené, kým dvojitě bliknutie všetkých LED diód nepotvrdí vstup.

Na opätovné vypnutie predvážacieho režimu znova držte sensorové polia (S1) a (S9) počas inicializácie pri zapínaní, resp. počas autotestu, po zapojení stlačené, kým dvojitě bliknutie všetkých LED diód nepotvrdí vstup.

Manuálna prevádzka [Obr. 01]:

V manuálnej prevádzke beží čerpadlo dovedy, kým sa neodpojí od siete. Tento režim sa hodí najmä na ploché odsávanie.

V manuálnej prevádzke sa sensorové polia deaktivujú. Čerpadlo potom beží dovedy, kým sa neodpojí od siete alebo kým sa nezvolí iný prevádzkový režim.

→ Držte 2 sensorové polia (S1) a (S9) stlačené, kým dvojitě bliknutie všetkých LED diód nepotvrdí vstup.
Všetky LED diódy svietia a do 5 sekúnd všetky LED diódy postupne zhasnú. Čerpadlo sa naštartuje.

Počas týchto 5 sekúnd sa má čerpadlo umiestniť do vody. Čerpadlo sa naštartuje, len ak rozpozná vodu.

V opačnom prípade sa až trikrát zopakuje odpočítavanie.

Ak by ste na umiestnenie čerpadla do vody potrebovali viac času, odpojte ho od zdroja prúdu. Po opätovnom zapojení bude odpočítavanie pokračovať.

Manuálna prevádzka zostane aktívna aj po odpojení od prívodu prúdu.

Na ukončenie manuálnej prevádzky odpojte čerpadlo od siete a vyberte ho z vody. Znova pripojte čerpadlo k zdroju prúdu a držte senzorové pole (9) stlačené, kým ho nepotvrdí dvojité bliknutie všetkých LED diód.

Teraz sa opäť nachádzate v automatickom režime.

Manuálny režim prevádzkujte len pod dohľadom.

Časovo obmedzená manuálna prevádzka:

V časovo obmedzenej manuálnej prevádzke sa senzorové polia deaktivujú na 10 minút. Čerpadlo potom beží 10 minút a následne sa automaticky vypne.

→ Držte 2 senzorové polia (8) a (9) stlačené, kým dvojité bliknutie všetkých LED diód nepotvrdí vstup.

Všetky LED diódy svietia a do 10 sekúnd všetky LED diódy postupne zhasnú. Čerpadlo sa naštartuje.

Po 10 minútach sa čerpadlo znova automaticky prepne na automatickú prevádzku.

Po odpojení prívodu prúdu sa čerpadlo znova automaticky prepne na automatickú prevádzku.

Na opätovné zapnutie automatickej prevádzky znova držte 2 senzorové polia (8) a (9) súčasne stlačené, kým dvojité bliknutie všetkých LED diód nepotvrdí vstup.

Ploché odsávanie / normálna prevádzka (len pre ponorné čerpadlá na čistú vodu) [Obr. O2]:

Normálna prevádzka:

Odporúčaný prevádzkový režim pre maximálny čerpací výkon a veľkosť zrn do 5 mm, predovšetkým v automatickom režime.

→ Sklopte 3 sklopné nohy (F) smerom dovnútra.

Ploché odsávanie:

Výška zvyškovej vody cca 1 mm sa dosiahne len pri plochom odsávaní v manuálnej prevádzke. Majte na pamäti, že v tomto režime je znížený čerpací a sací výkon.

→ Sklopte 3 sklopné nohy (F) smerom von.

4. ÚDRŽBA



NEBEZPEČENSTVO! Ublíženie na zdraví!
Nebezpečenstvo zranenia v prípade, že výrobok náhodne naštartuje.

→ Pred vykonaním údržby na výrobku ho odpojte od zdroja prúdu.

Čistenie čerpadla:



NEBEZPEČENSTVO! Ublíženie na zdraví!
Nebezpečenstvo zranenia a riziko poškodenia výrobku.

→ Výrobok nikdy nečistite prúdom vody (obzvlášť nie pod vysokým tlakom).

→ Na čistenie nepoužívajte chemikálie, vrátane benzínu alebo riedidiel. Niektoré z nich môžu poškodiť dôležité plastové diely.

→ Vyčistite povrch čerpadla vlhkou handričkou.

Preplach čerpadla:

Po čerpaní vody obsahujúcej chlór či umývací prostriedok alebo silne znečistenej vody sa musí čerpadlo prepláchnuť.

1. Čerpaťte vlažnú vodu (max. 35 °C) eventuálne s prísadou jemného čistiacieho prostriedku (napr. vyplachovací prostriedok), kým nebude čerpaná voda čistá.
2. Zlikvidujte zvyšky podľa smerníc zákona o likvidácii odpadu.

sk

5. SKLADOVANIE

Odstavenie z prevádzky:

Čerpadlo nie je mrazuvzdorné!

Výrobok musí byť skladovaný na mieste, ktoré je neprístupné deťom.

1. Odpojte čerpadlo od zdroja prúdu.
2. Obráťte čerpadlo dolu hlavou, kým už nebude vytekať žiadna voda.
3. Vyčistite čerpadlo (pozri 4. ÚDRŽBA).
4. Skladujte čerpadlo na suchom, uzavretom mieste zabezpečenom voči mrazu.

6. ODSTRAŇOVANIE PORÚCH



NEBEZPEČENSTVO! Ublíženie na zdraví!
Nebezpečenstvo zranenia v prípade, že výrobok náhodne naštartuje.

→ Pred odstraňovaním poruchy výrobku ho odpojte od zdroja prúdu.

Čistenie prísavnej päty a obežného kolesa [Obr. T1]:

1. Pre č.v. 9044: Vyskrutkujte 5 skrutiek s križovou drážkou ⑨ a zložte veko ⑩.
2. Vyskrutkujte 4 skrutky s križovou drážkou ⑥.
3. Stiahnite prísavnú pätku ⑦ z čerpadla.
4. Vyčistite prísavnú pätku ⑦ a obežné koleso ⑧ (týmito prácami údržby nezaniká záruka).

5. Aby ste predišli poškodeniu a netesnostiam, starostlivo vyčistite tesnenie ⑪.

6. Namontujte späť prísavnú pätku ⑦ v opačnom poradí.

Poškodené tesnenie sa musí vymeniť.

Z bezpečnostných dôvodov smie poškodené obežné koleso vymeniť iba servis GARDENA.

AK by snímač zistil chybu, signalizuje to svetelným signálom. Najskôr blikajú všetky LED, potom bliká jedna jednotlivá LED a následne sa LED v blikaní striedajú. Jednotlivá blikajúca LED signalizuje príslušnú chybu.

V tabuľke nižšie potom nájdete opatrenia na odstránenie chyby.

Chyba sa odstráni nadobro tým, že odpojte čerpadlo od elektrickej siete.

Problém	Možná príčina	Odstránenie
Čerpadlo beží, ale nečerpá vodu	Nízka hladina vody a naplnená hadica s namontovaným spätným ventilom.	→ Demontujte spätný ventil alebo manuálne vyprázdňte hadicu.
	Vzduch nemôže uniknúť, výtlačné potrubie je uzatvorené. (Event. prehnutá tlaková hadica).	→ Otvorte tlakové potrubie (napr. uzavierací ventil, dávkovacie zariadenia).
	Vzduchový vankúš v sacej pätke.	→ Počkajte cca 60 sekúnd, kým sa čerpadlo samo neodvzdušní (prípadne ho vypnite/zapnite).
Blikajúca LED 1	Nasávací otvor je upchatý.	→ Vyčistite nasávací otvor prúdom vody.
	Hadica je upchatá.	→ Odstráňte upchatie v hadici.
	Pri uvedení čerpadla do chodu je hladina vody pod minimálnou úrovňou.	→ Ponorte čerpadlo hlbšie.
Blikajúca LED 5	Senzor je znečistený.	→ Vyčistite senzor.
Blikajúca LED 7	Čas je prekročený.	→ Umiestnite čerpadlo do vody v priebehu odpočítavania.
Blikajúca LED 9	Obežné koleso je blokové.	→ Vyčistite prísavnú pätku a obežné koleso.
Čerpadlo nenaskočí alebo zostáva počas prevádzky stáť	Tepelný ochranný spínač vypol čerpadlo kvôli preťaženiu.	→ Vyčistite nasávací otvor. Dodržte maximálnu teplotu média (35 °C).
	Čerpadlo bez prúdu.	→ Skontrolujte poistky a elektrické konektory.
	Zareagoval prúdový chránič (chybný prúd).	→ Odpojte čerpadlo od zdroja prúdu a obráťte sa na servis GARDENA.
Čerpadlo beží, ale čerpací výkon náhle poklesne	Nasávací otvor je upchatý.	→ Vyčistite nasávací otvor prúdom vody.
	Hadica je upchatá.	→ Odstráňte upchatie v hadici.
Čerpadlo sa naštartuje a zastaví niekoľkokrát za sebou	Z hadice tečie späť voda.	→ Vyberte najbližší vyšší zapínací bod a nasadte spätný ventil.
Čerpadlo neštartuje pri aktivovanom senzorovom poli ⑤	Senzorové pole ⑤ sa v krátkom čase viackrát aktivovalo a čerpadlo má prestávku.	→ Počkajte na skončenie prestávky. Vyberte najbližší vyšší zapínací bod a nasadte spätný ventil.



UPOZORNENIE: Pri iných poruchách sa obráťte na servisné stredisko GARDENA. Opravy môžu vykonávať len servisné strediská GARDENA alebo predajcovia, ktorí sú certifikovaní výrobcom GARDENA.

7. TECHNICKÉ ÚDAJE

Ponorné čerpadlo	Jednotka	Hodnota (č.v. 9034)	Hodnota (č.v. 9036)	Hodnota (č.v. 9044)
Menovitý výkon	W	450	750	750
Sieťové napätie	V (AC)	230	230	230
Sieťová frekvencia	Hz	50	50	50
Max. čerpacie množstvo	l/h	11.000	17.000	20.000
Max. tlak/ max. čerpacia výška	bar/ m	0,7 / 7,0	0,9 / 9,0	0,9 / 9,0
Max. hĺbka ponoru	m	7	7	7
Min./max. zapínacia výška	mm	5 / 207	5 / 207	42 / 242
Min./max. vypínacia výška	mm	1 / 170	1 / 170	35 / 205
Výška zvyškovej vody	mm	1	1	35
Znečistená voda s max. priemerom zrna (* Ploché odsávanie)	mm	1* / 5	1* / 5	35
Minimálna výška hladiny pri uvedení do prevádzky (cca)	mm	5	5	42
Prípojný kábel	m	10 (H05RN-F)	10 (H05RN-F)	10 (H07RN-F)
Hmotnosť bez kábla (cca)	kg	4,0	4,7	5,0
Prípojovací závit výpustu vody	palce	G 1 1/2"	G 1 1/2"	G 1 1/2"
Možnosti pripojenia	palce	1" / 1 1/4" / 1 1/2" / G 1"	1 1/4" / 1 1/2" / 2"	1 1/4" / 1 1/2" / 2"
Max. teplota čerpaného média	°C	35	35	35

Upozornenie: zapínacie/vypínacie výšky, ako aj minimálna hladina vody pri uvedení do prevádzky, boli stanovené bez výškových rozdielov, ktoré sa majú prekonať. Pri dopravných výškach od cca 1 m sčasti vyplývajú dlhšie časy nasávania až do 1 minúty alebo vyššie minimálne hladiny vody až do +5 cm.

* Pri nohách sklopených dovnútra sú hodnoty vždy o 4 mm vyššie.

sk

8. PRÍSLUŠENSTVO/NÁHRADNÉ DIELY

GARDENA Súprava plochej hadice	10 m 38 mm (1 1/2") hadica s hadicovou svorkou.	č.v. 5005
GARDENA Hadicová spona	Pre hadice 25 mm (1") pre pripojenie cez prípojný čap.	č.v. 7193
GARDENA Hadicová spona	Pre hadice 32 mm (1 1/4") pre pripojenie cez prípojný čap.	č.v. 7194
GARDENA Hadicová spona	Pre hadice 38 mm (1 1/2") pre pripojenie cez prípojný čap.	č.v. 7195
GARDENA Hadicová spona	Pre hadice 51 mm (2") pre pripojenie cez prípojný čap.	č.v. 7196
GARDENA Sada prípojok pre čerpadlá	Pre hadice 19 mm (3/4") pre pripojenie cez GARDENA zástrčný systém.	č.v. 1752

9. ZÁRUKA/SERVIS

9.1 Registrácia produktu:

Zaregistrujte svoj produkt na [gardena.com/registration](https://www.gardena.com/registration).

9.2 Servis:

Aktuálne kontaktné informácie našej služby nájdete na zadnej strane a online:

- Slovenská republika:
<https://www.gardena.com/sk/podpora/podpora/kontakt/>

10. LIKVIDÁCIA

10.1 Likvidácia čerpadla:

(podľa smernice 2012/19/EÚ)



Výrobok sa nesmie likvidovať v bežnom domácom odpade. Musí sa zlikvidovať podľa platných miestnych predpisov týkajúcich sa ochrany životného prostredia.

DÔLEŽITÉ!

→ Výrobok zlikvidujte na miestne príslušnom zbernom a recyklačnom mieste.

GARDENA Υποβρύχια αντλία καθαρού νερού 11000 AS CLEAR Κωδ. 9034/ 17000 AS CLEAR Κωδ. 9036/Υποβρύχια αντλία λυμάτων 20000 AS DIRT Κωδ. 9044

1. ΥΠΟΔΕΙΞΕΙΣ ΑΣΦΑΛΕΙΑΣ	127
2. ΣΥΝΑΡΜΟΛΟΓΗΣΗ	129
3. ΧΕΙΡΙΣΜΟΣ	130
4. ΣΥΝΤΗΡΗΣΗ	132
5. ΑΠΟΘΗΚΕΥΣΗ	132
6. ΑΝΤΙΜΕΤΩΠΙΣΗ ΣΦΑΛΜΑΤΩΝ	132
7. ΤΕΧΝΙΚΑ ΧΑΡΑΚΤΗΡΙΣΤΙΚΑ	134
8. ΕΞΑΡΤΗΜΑΤΑ/ΑΝΤΑΛΛΑΚΤΙΚΑ	134
9. ΕΓΓΥΗΣΗ/ΣΕΡΒΙΣ	135
10. ΑΠΟΡΡΙΨΗ	135

Μετάφραση των πρωτότυπων οδηγιών χρήσης.



Αυτό το προϊόν επιτρέπεται να χρησιμοποιείται από παιδιά άνω των 8 ετών καθώς και από άτομα με μειωμένες τις φυσικές, αισθητικές ή διανοητικές ικανότητες ή με έλλειψη πείρας και γνώσεων, εφόσον επιτηρούνται ή έχουν ενημερωθεί για την ασφαλή χρήση του προϊόντος και τους ενδεχόμενους κινδύνους. Τα παιδιά δεν επιτρέπεται να παίζουν με το προϊόν. Ο καθαρισμός και οι εργασίες συντήρησης που εκτελούνται από τον πελάτη δεν επιτρέπεται να εκτελούνται από μη επιτηρούμενα παιδιά. Συνιστούμε τη χρήση του προϊόντος μόνο από άτομα άνω των 16 ετών.

Προβλεπόμενη χρήση:

Η υποβρύχια αντλία GARDENA προορίζεται για την άντληση υδάτων σε πλημμύρες αλλά και για το άδειασμα ή τη μετάγγιση δοχείων, για υδροληψία από πηγάδια και φρεάτια, για απάντληση υδάτων από βάρκες και σκάφη καθώς και για αερισμό και κυκλοφορία νερού περιορισμένης χρονικής διάρκειας και για την άντληση νερού που περιέχει χλώριο και απορρυπαντικά σε ιδιωτικό οικιακό και ερασιτεχνικό κήπο.

Αντλούμενα υγρά:

Με την υποβρύχια αντλία GARDENA επιτρέπεται μόνο η μεταφορά νερού.

Η αντλία είναι πλήρως βυθιζόμενη (σύστημα αδιαβροχοποίησης) και μπορείτε να την βυθίσετε μέσα στο νερό (μέγ. βάθος βύθισης βλέπε 7. ΤΕΧΝΙΚΑ ΧΑΡΑΚΤΗΡΙΣΤΙΚΑ).

Το προϊόν είναι κατάλληλο για την άντληση των ακόλουθων υγρών:

- **Υποβρύχια αντλία καθαρού νερού:** καθαρό έως ελαφράς ρύπανσης νερό με μέγ. διάμετρο σωματιδίων 5 mm.
- **Υποβρύχια αντλία λυμάτων:** ακάθαρτο νερό με μέγ. κοκκομετρική διάσταση 35 mm.

Το προϊόν δεν ενδείκνυται για λειτουργία μεγάλης διάρκειας. (συνεχής λειτουργία κυκλοφορίας).



ΚΙΝΔΥΝΟΣ! Πρόκληση σωματικής βλάβης!

Απαγορεύεται η μεταφορά θαλασσινού νερού, καυστικών, εύφλεκτων ή εκρηκτικών ουσιών (π.χ. βενζίνη, πετρέλαιο ή νίτρο), λαδιών, πετρελαίου και τροφίμων.

1. ΥΠΟΔΕΙΞΕΙΣ ΑΣΦΑΛΕΙΑΣ

ΣΗΜΑΝΤΙΚΟ!

Μελετήστε με προσοχή τις οδηγίες χρήσης και φυλάξτε τις για μελλοντική χρήση.

Σύμβολα επάνω στο προϊόν:



Μελετήστε τις οδηγίες χρήσης.

Γενικές υποδείξεις ασφαλείας

Ηλεκτρική ασφάλεια



ΚΙΝΔΥΝΟΣ! Ηλεκτροπληξία!
Κίνδυνος τραυματισμού από ηλεκτροπληξία.

- Το προϊόν πρέπει να τροφοδοτείται με ρεύμα μέσω αντιηλεκτροληξιακού διακόπτη (RCD) με μέγιστο ονομαστικό ρεύμα απόξευσης 30 mA.
- Επικοινωνήστε με το σέρβις της GARDENA, σε περίπτωση που ενεργοποιηθεί το ρελέ διαρροής (RCD).



ΚΙΝΔΥΝΟΣ! Κίνδυνος τραυματισμού!
Κίνδυνος τραυματισμού από ηλεκτρικό ρεύμα.

- Αποσυνδέστε το προϊόν από το δίκτυο προτού το συντηρήσετε ή αντικαταστήσετε εξαρτήματα. Η πρίζα πρέπει να βρίσκεται στο οπτικό πεδίο σας.

Ασφαλής λειτουργία

Η θερμοκρασία του νερού δεν πρέπει να υπερβαίνει τους 35 °C.

Η αντλία δεν επιτρέπεται να χρησιμοποιηθεί όταν βρίσκονται άτομα μέσα στο νερό.

Ρύπανση του υγρού θα μπορούσε να προκύψει από την διαρροή λιπαντικών.

Κρατάτε τους τρίτους μακριά από το νερό.

Χρησιμοποιείτε την αντλία μόνο με το γωνιακό εξάρτημα.

Το άκρο του λάστιχου πρέπει να βρίσκεται χαμηλότερα από το μέγιστο ύψος παροχής.

Διακόπτης προστασίας

Θερμοστατικός διακόπτης:

Σε περίπτωση υπερφόρτωσης, η αντλία τίθεται εκτός λειτουργίας από τον ενσωματωμένο θερμοστατικό διακόπτη του κινητήρα. Η αντλία είναι και πάλι σε λειτουργική ετοιμότητα ύστερα από επαρκή ψύξη του κινητήρα.

Αυτόματη εξαέρωση

Αυτή η αντλία διαθέτει βαλβίδα εξαέρωσης, η οποία εξαλείφει τυχόν εγκλωβισμένο στην αντλία αέρα. Εξαιτίας της λειτουργίας μπορεί έτσι να εξέλθει μια ελάχιστη ποσότητα νερού πλευρικά στο περίβλημα.

Πρόσθετες υποδείξεις ασφαλείας

Ηλεκτρική ασφάλεια



ΚΙΝΔΥΝΟΣ! Καρδιακή ανακοπή!

Αυτό το προϊόν δημιουργεί ηλεκτρομαγνητικό πεδίο κατά τη λειτουργία. Αυτό το πεδίο μπορεί υπό ορισμένες συνθήκες να επηρεάσει τη λειτουργία ενεργητικών ή παθητικών ιατρικών εμφυτευμάτων. Για να αποκλειστεί ο κίνδυνος καταστάσεων που μπορούν να καταλήξουν σε σοβαρούς ή θανάσιμους τραυματισμούς, τα άτομα που φέρουν ιατρικό εμφύτευμα πρέπει να συμβουλευτούν το ιατρό τους ή τον κατασκευαστή του εμφυτεύματος προτού χρησιμοποιήσουν το μηχάνημα.

Καλώδια

Κατά τη χρήση καλωδίων προέκτασης αυτά πρέπει να αντιστοιχούν στις ελάχιστες διατομές στον παρακάτω πίνακα:

Τάση	Μήκος καλωδίου	Διατομή
230 – 240 V/50 Hz	Έως 20 m	1,5 mm ²
230 – 240 V/50 Hz	20 – 50 m	2,5 mm ²



ΚΙΝΔΥΝΟΣ! Ηλεκτροπληξία!

Σε περίπτωση που κόψετε την πρίζα από το καλώδιο σύνδεσης, υγρασία μπορεί να εισχωρήσει στα ηλεκτρικά μέρη της αντλίας μέσω του καλωδίου ρεύματος και να προκαλέσει βραχυκύκλωμα.

→ Ποτέ μην κόβετε την πρίζα από το καλώδιο (για παράδειγμα προκειμένου να περάσετε το καλώδιο μέσα από τοίχο).

→ Μην βγάξετε την πρίζα από το ρεύμα τραβώντας το καλώδιο.

→ Αν υποστεί ζημιά το καλώδιο ηλεκτρικής παροχής αυτής της συσκευής, αυτό πρέπει να αντικατασταθεί από τον κατασκευαστή ή το τμήμα εξυπηρέτησης πελατών του ή ένα άτομο με εφάμιλλα προσόντα προκειμένου να αποφευχθούν κίνδυνοι.

Τα βύσματα σύνδεσης με το δίκτυο και οι σύνδεσμοι πρέπει να διαθέτουν προστασία από πιτσιλιές νερού.

Να εξασφαλίζετε να βρίσκονται οι ηλεκτρικοί σύνδεσμοι σε περιοχή που δεν μπορεί να πλημμυρίσει.

Να προστατεύετε το βύσμα και το καλώδιο σύνδεσης με το δίκτυο από μεγάλη ζέση, λάδια και αιχμηρές άκρες.

Προσέχετε την τάση δικτύου. Τα στοιχεία επάνω στην ετικέτα τύπου πρέπει να συμφωνούν με τα στοιχεία του δικτύου ρεύματος.

Για να μπει στην ποίνα ή για να ακουμπήσετε την επιφάνεια του νερού πρέπει οπωσδήποτε να είναι αποσυνδεδεμένο το φινι τροφοδοσίας της αντλίας.

Το καλώδιο σύνδεσης δεν επιτρέπεται να χρησιμοποιείται για στερέωση ή μεταφορά της αντλίας.

Για τη βύθιση ή/και το ανέβασμα και την ασφάλιση της αντλίας πρέπει να χρησιμοποιείτε ένα σχοινί στερέωσης.

Να ελέγχετε τακτικά το αγωγό σύνδεσης.

Να ελέγχετε την αντλία πριν από κάθε χρήση της (ιδιαίτερα το καλώδιο και το βύσμα σύνδεσης με το δίκτυο).

Δεν επιτρέπεται να χρησιμοποιείται μία αντλία που έχει υποστεί βλάβη. Σε περίπτωση βλάβης παραδώστε την αντλία οπωσδήποτε για έλεγχο σε ένα Τμήμα Εξυπηρέτησης Πελατών της GARDENA.

Οδηγίες τοποθέτησης: Σφίξτε ξανά όλες τις βίδες με το χέρι.

Πριν από τη χρήση μετά τη συντήρηση βεβαιώστε ότι έχουν βιδωθεί όλα τα εξαρτήματα.

Κατά τη χρήση των αντλιών μας με γεννήτρια πρέπει να λαμβάνονται υπόψη οι υποδείξεις προειδοποίησης του κατασκευαστή της γεννήτριας.

Ατομική ασφάλεια



ΚΙΝΔΥΝΟΣ! Κίνδυνος ασφυξίας!

Μικρά εξαρτήματα μπορούν να καταποθούν εύκολα. Η πλαστική σακούλα εγκυμονεί κίνδυνο ασφυξίας για μικρά παιδιά. Απομακρύνετε τα παιδιά κατά τη διάρκεια της συναρμολόγησης.

Λάβετε υπόψη την ελαστική στάθμη νερού σύμφωνα με τα χαρακτηριστικά της αντλίας.

Μην αφήνετε την αντλία να λειτουργήσει πάνω από 10 λεπτά σε περίπτωση κλειστής πλευράς πίεσης.

Η άμμος και άλλες ελαστικά υλικά προκαλούν μεγαλύτερη φθορά με αποτέλεσμα να μειώνουν την απόδοση της αντλίας.

Ο χειρισμός των πεδίων αισθητήρα επιτρέπεται μόνο έξω από το νερό.

Απαγορεύεται η αποσύνδεση του λάστιχου κατά τη λειτουργία.

Αφήστε την αντλία να κρυώσει προτού αντιμετωπίσετε σφάλματα.

2. ΣΥΝΑΡΜΟΛΟΓΗΣΗ



ΚΙΝΔΥΝΟΣ! Πρόκληση σωματικής βλάβης!

Κίνδυνος τραυματισμού σε περίπτωση τυχαίας εκκίνησης του προϊόντος.

→ Αποσυνδέετε το προϊόν από την ηλεκτρική τροφοδοσία προτού το συναρμολογήσετε.

Δυνατότητες σύνδεσης του ρακόρ σύνδεσης [Εικ. A1]:

Μπορείτε να συνδέετε το λάστιχο με το ρακόρ σύνδεσης ④ με λάστιχα διαφόρων διαμέτρων ή με το κουμπωτό σύστημα GARDENA.

Λάστιχο μεγάλης διαμέτρου	Κόψτε το ρακόρ στο σημείο ② [Εικ. A2]
Κουμπωτό σύστημα GARDENA/ Κωδ. 9036/9044: Λάστιχο μέτριας διαμέτρου	Κόψτε το ρακόρ στο σημείο ① [Εικ. A3]
Λάστιχο μικρής διαμέτρου	Μην κόψετε το ρακόρ [Εικ. A4]

Σε περίπτωση χρήσης του λάστιχου μεγάλης διαμέτρου η αντλία έχει τη μέγιστη παροχή.

Αντλία	Κωδ. 9034	Κωδ. 9036 Κωδ. 9044
Λάστιχο μικρής διαμέτρου	25 mm (1")	32 mm (1 1/4")
Κωδ. GARDENA Σφινκτήρας Λάστιχου	Κωδ. 7193	Κωδ. 7194
Λάστιχο μέτριας διαμέτρου	Κουμπωτό σύστημα GARDENA G 1"	38 mm (1 1/2")
Κωδ. GARDENA Σφινκτήρας Λάστιχου	32 mm (1 1/4")* Κωδ. 7194	Κωδ. 7195
Λάστιχο μεγάλης διαμέτρου	38 mm (1 1/2")	51 mm (2")
Κωδ. GARDENA Σφινκτήρας Λάστιχου	Κωδ. 7195	Κωδ. 7196

Σε περίπτωση χρήσης του λάστιχου 38 mm (1 1/2") προτείνουμε το **σετ πλακέ λάστιχου GARDENA, με αρ. προϊόντος 5005**, με λάστιχο 10 m και κολάρο λάστιχου.

* Για το προϊόν 9034 παραδίδεται ένα πρόσθετο ρακόρ σύνδεσης ④ για λάστιχα 1 1/4".

Σύνδεση λάστιχου μέσω του ρακόρ σύνδεσης:

- Σε περίπτωση χρήσης του λάστιχου μεγάλης διαμέτρου, κόψτε το ρακόρ σύνδεσης ④ στο ②.
- Μόνο για το προϊόν 9036/9044: Σε περίπτωση χρήσης του λάστιχου μέτριας διαμέτρου, κόψτε το ρακόρ σύνδεσης ④ στο ①.
- Τοποθετήστε το λάστιχο στο ρακόρ σύνδεσης ④.
- Στερεώστε το λάστιχο π.χ. με ένα **κολάρο λάστιχου GARDENA** στο ρακόρ σύνδεσης ④.

Σύνδεση λάστιχου μέσω του κουμπωτού συστήματος GARDENA:

Στο **17000 AS CLEAR/20000 AS DIRT** (Κωδ. 9036/9044) δεν μπορεί να συνδεθεί το λάστιχο μέσω του ρακόρ σύνδεσης ④ με το κουμπωτό σύστημα GARDENA.

Τα λάστιχα με διάμετρο 19 mm (3/4"), 15 mm (5/8") και 13 mm (1/2") μπορείτε να τα συνδέσετε με ταχυσύνδεσμους GARDENA.

Δεν προτείνουμε να χρησιμοποιείτε λάστιχα μικρότερης διαμέτρου ως 25 mm (1"), καθώς διαφορετικά προκαλείται σαφή μείωση απόδοσης της ποσότητας μεταφοράς.

Διάμετρος Λάστιχου	Σύνδεση με την αντλία
13 mm (1/2")	GARDENA Σετ σύνδεσης με αντλία Κωδ. 1750
15 mm (5/8")	GARDENA Σετ σύνδεσης με αντλία Κωδ. 1750
19 mm (3/4")	GARDENA Σετ σύνδεσης με αντλία Κωδ. 1752

- Κόψτε το ρακόρ σύνδεσης ④ στο ①.
- Συνδέστε το λάστιχο μέσω του αντίστοιχου κουμπωτού συστήματος GARDENA στο ρακόρ σύνδεσης ④.

Τοποθέτηση σύνδεσης αντλίας [Εικ. A5]:



ΚΙΝΔΥΝΟΣ! Πρόκληση σωματικής βλάβης!

Τραυματισμός από κόψιμο από τη φτερωτή.

→ Χρησιμοποιείτε την αντλία μόνο με το γωνιακό εξάρτημα.

Με τις ασφάλειες ② στο γωνιακό εξάρτημα ① συνδέεται και αποσυνδέεται απροβλημάτιστα το λάστιχο.

Στα προϊόντα 9034/9036 παραδίδεται και μια βαλβίδα αντεπιστροφής, η οποία εμποδίζει την επιστροφή του νερού μέσα από το λάστιχο. Το μέγ. ύψος παροχής επιτυγχάνεται μόνο χωρίς τη βαλβίδα αντεπιστροφής.

Όταν είναι αναμενόμενη μόνο μικρή ποσότητα επιστροφής, π.χ., στην περίπτωση ενός επίπεδα τοποθετημένου λάστιχου, συνιστάται να μην χρησιμοποιηθεί η βαλβίδα λόγω της καλύτερης απόδοσης μεταφοράς και αναρρόφησης.

- Μόνο για τα προϊόντα 9034/9036: Τοποθετήστε τη βαλβίδα αντεπιστροφής ⑤ στην αντλία. Προσέξτε την κατεύθυνση τοποθέτησης.
- Βιδώστε το γωνιακό εξάρτημα ① μέχρι το σημείο αναστολής δεξιόστροφα στην αντλία. (Εάν πρέπει να τοποθετηθεί οριζόντια το λάστιχο, μπορείτε να ξεβιδώσετε μετά ξανά το γωνιακό εξάρτημα ① μέχρι μισή περιστροφή. Κατά τη χρήση της βαλβίδας αντεπιστροφής απαιτείται αυξημένη δύναμη.)
- Βιδώστε τον σύνδεσμο ③ στο ρακόρ σύνδεσης ④.
- Πιέστε το ρακόρ σύνδεσης ④ του λάστιχου μέχρι το σημείο αναστολής στο γωνιακό εξάρτημα ① μέχρι να ασφαλίσει ηχητικά και οπτικά.
Το λάστιχο είναι συνδεδεμένα με ασφάλεια με την αντλία.

3. ΧΕΙΡΙΣΜΟΣ



ΚΙΝΔΥΝΟΣ! Πρόκληση σωματικής βλάβης!
Κίνδυνος τραυματισμού σε περίπτωση τυχαίας εκκίνησης του προϊόντος.

→ Αποσυνδέετε το προϊόν από την τροφοδοσία ρεύματος προτού το συνδέσετε, το ρυθμίσετε ή το μεταφέρετε.

Αντληση νερού:

Εάν δεν είναι δυνατό να κατεβάσετε την αντλία με τη λαβή, πρέπει να κατεβάζετε την αντλία πάντα με ένα σχοινί. Στερεώστε το σχοινί, τραβώντας το μέσα από τους προβλεπόμενους κρίκους και δέστε το κόμπο. Ελάχιστο βάθος βύθισης πριν από την χρήση βλέπε 7. ΤΕΧΝΙΚΑ ΧΑΡΑΚΤΗΡΙΣΤΙΚΑ.

Η αντλία πρέπει να τοποθετείται έτσι, ώστε τα ανοίγματα εισαγωγής στη βάση αναρρόφησης να μην μπλοκάρονται τελείως ή εν μέρει από ρύπους.

Σε τεχνητές λίμνες, η αντλία θα πρέπει π.χ. να τοποθετείται πάνω σε ένα τούβλο.

Σε διαδικασίες αναρρόφησης κοντά στην ελάχιστη στάθμη νερού κατά τη θέση σε λειτουργία, ενδέχεται να διαρκέσει περισσότερο η διαδικασία αναρρόφησης.

1. Βυθίστε την αντλία.
2. Συνδέστε την αντλία με την τροφοδοσία ρεύματος. Εκτελείται η προετοιμασία του αισθητήρα και προβάλλεται με ένα κυλιόμενο φως.

Αυτόματη λειτουργία [Εικ. Ο1]:

Στην αυτόματη λειτουργία, η αντλία ενεργοποιείται αυτόματα όταν η στάθμη νερού φτάσει στο ύψος ενεργοποίησης και απενεργοποιείται αυτόματα όταν η στάθμη νερού φτάσει στο ύψος απενεργοποίησης.

Ύψος ενεργοποίησης/ απενεργοποίησης των πεδίων αισθητήρα:

Ο αισθητήρας διαθέτει εννέα πεδία αισθητήρα (S1) έως (S9) από κάτω προς τα επάνω), τα οποία βρίσκονται δεξιά από τα LED.

Τα πεδία αισθητήρα έχουν ύψος περίπου 1 cm (ανάμεσα στα πεδία αισθητήρα δεν αναγνωρίζεται δάχτυλο ή διαφορετική στάθμη νερού).

Πεδίο αισθητήρα	(S1)	(S2)	(S3)	(S4)	(S5)	(S6)	(S7)	(S8)	(S9)
Κωδ. 9034/9036 Ύψος ενεργοποίησης [mm]	5	19	34	53	77	105	136	170	207
Κωδ. 9044 Ύψος απενεργοποίησης [mm]	42	54	69	88	112	140	171	205	242

Κωδ. 9034/9036: Όταν τα πέλαμα είναι αναδιπλωμένα προς τα μέσα, οι τιμές αυξάνονται κατά 4 mm.

Μετά τη σύνδεση της αντλίας, ανάβουν διαδοχικά τα 9 LED.

Από το εργοστάσιο, η αντλία ξεκινάει στην αυτόματη λειτουργία με το ύψος ενεργοποίησης πεδίου αισθη-

τήρα (S1) και με ύψος απενεργοποίησης πεδίου αισθητήρα (S9).

Ρύθμιση ύψους ενεργοποίησης και ύψους απενεργοποίησης [Εικ. Ο1]:

Η ρύθμιση των πεδίων αισθητήρα είναι δυνατή μόνο έξω από το νερό.

Όταν έχετε βγάλει την αντλία από το νερό, θα πρέπει να στεγνώσετε τον αισθητήρα για τον προγραμματισμό.

Το επάνω πεδίο αισθητήρα είναι πάντα το ύψος ενεργοποίησης, ενώ το κάτω πεδίο αισθητήρα είναι πάντα το ύψος απενεργοποίησης.

Πατήστε τα πεδία αισθητήρα μέχρι να επιβεβαιωθούν οι καταχωρίσεις με σύστημα διπλό κλικ όλων των LED.

1. Κρατήστε πατημένο το πεδίο αισθητήρα (S1), μέχρι με το διπλό αναβόσβημα όλων των LED να επιβεβαιωθεί η καταχώρηση.

Εμφανίζονται για λίγο τα τρέχοντα ρυθμισμένα ύψη ενεργοποίησης και απενεργοποίησης. Στη συνέχεια ανάβουν όλα τα πεδία αισθητήρα.

2. Πατήστε το επιθυμητό επάνω πεδίο αισθητήρα για το ύψος ενεργοποίησης.

Το LED του επιλεγμένου πεδίου αισθητήρα σβήνει.

3. Πατήστε το επιθυμητό κάτω πεδίο αισθητήρα για το ύψος απενεργοποίησης.

Το LED του επιλεγμένου πεδίου αισθητήρα σβήνει.

Μετά από 3 δευτερόλεπτα εφαρμόζονται και προβάλλονται τα ρυθμισμένα ύψη ενεργοποίησης και απενεργοποίησης.

Αυτόματη αναρρόφηση καθαρού νερού για πολύ χαμηλά ύψη νερού:

Το πεδίο αισθητήρα (S1) μπορεί να επιλεγεί ως σημείο ενεργοποίησης και ταυτόχρονα ως σημείο απενεργοποίησης.

Σε περίπτωση που το πεδίο αισθητήρα (S1) αναγνωρίζει μετά την εκκίνηση της αντλίας εντός 10 λεπτών ακόμη νερό, η αντλία απενεργοποιείται για να μην προκληθεί ζημιά λόγω στεγνής λειτουργίας.

Η αντλία αρχίζει στη συνέχεια να λειτουργεί παρόλα αυτά, όταν το πεδίο αισθητήρα (S2) αναγνωρίσει νερό. Σε αυτή την περίπτωση θα πρέπει όμως να καθαρίσετε τον αισθητήρα για να μπορεί να εξασφαλιστεί μια ακριβή αναγνώριση της στάθμης νερού.

Σε περίπτωση επανειλημμένης ενεργοποίησης του πεδίου αισθητήρα (S1) από επιστροφή νερού από το λάστιχο εντός σύντομου χρονικού διαστήματος, πραγματοποιείται παύση 10 λεπτών.

Εάν η στάθμη του νερού ανέλθει στο πεδίο αισθητήρα (S2), η αντλία τίθεται αυτόματα σε λειτουργία, ακόμη και εντός του διαστήματος παύσης των 10 λεπτών. Εάν αυτό συμβαίνει τακτικά, επιλέξτε το επόμενο πεδίο αισθητήρα ως σημείο ενεργοποίησης.

Προκειμένου να διασφαλίζεται η γρήγορη αναρρόφηση, η αντλία απενεργοποιείται σύντομα για εξασφάλιση στο πεδίο αισθητήρα (S1) – πεδίο αισθητήρα (S9). Η αντλία απενεργοποιείται μία φορά ύστερα από 20 δευτερόλεπτα λειτουργίας για περίπου 2 δευτερόλεπτα και μετά ενεργοποιείται και πάλι.

Προβολή ύψους ενεργοποίησης και ύψους απενεργοποίησης:

→ Κρατήστε πατημένο το πεδίο αισθητήρα , μέχρι με το διπλό αναβόσβησμα όλων των LED να επιβεβαιωθεί η καταχώρηση.
Εμφανίζονται τα τρέχοντα ρυθμισμένα ύψη ενεργοποίησης και απενεργοποίησης.

Απενεργοποίηση παρακολούθησης στάθμης νερού:



Τα LED ακολουθούν στην αυτόματη λειτουργία τη στάθμη νερού. Μπορείτε να απενεργοποιήσετε αυτή τη ρύθμιση.



→ Κρατήστε πατημένο το πεδίο αισθητήρα  κατά την προετοιμασία, μέχρι με το διπλό αναβόσβησμα όλων των LED να επιβεβαιωθεί η καταχώρηση (βλέπε **Αντήληση νερού**).

Για να ενεργοποιήσετε ξανά την επιτήρηση στάθμης νερού, κρατήστε ξανά πατημένο το πεδίο αισθητήρα  κατά την προετοιμασία, μέχρι με το διπλό αναβόσβησμα όλων των LED να επιβεβαιωθεί η καταχώρηση.

Λειτουργία επίδειξης:

Για λόγους παρουσίαισης μπορείτε να θέσετε την αντλία στη λειτουργία επίδειξης. Σε αυτή τη λειτουργία, τα LED προσομοιώνουν μέσω αναλαμπών τις λειτουργίες της αντλίας και τα πεδία αισθητήρα αντιδρούν σε επαφή.



→ Κρατήστε πατημένα τα πεδία αισθητήρα  και  κατά την προετοιμασία με την ενεργοποίηση ή/και κατά τον αυτοδιαγνωστικό έλεγχο μετά τη σύνδεση, μέχρι με το διπλό αναβόσβησμα όλων των LED να επιβεβαιωθεί η καταχώρηση.

Για να απενεργοποιήσετε ξανά τη λειτουργία επίδειξης, κρατήστε ξανά πατημένα τα πεδία αισθητήρα  και  κατά την προετοιμασία με την ενεργοποίηση ή/και κατά τον αυτοδιαγνωστικό έλεγχο μετά τη σύνδεση, μέχρι με το διπλό αναβόσβησμα όλων των LED να επιβεβαιωθεί η καταχώρηση.

Χειροκίνητη λειτουργία [Εικ. 01]:

Στη χειροκίνητη λειτουργία, η αντλία λειτουργεί μέχρι να αποσυνδεθεί από το ηλεκτρικό δίκτυο τροφοδοσίας. Αυτή η λειτουργία είναι κατάλληλη ιδίως για την επίπεδη αναρρόφηση.

Στη χειροκίνητη λειτουργία απενεργοποιούνται τα πεδία αισθητήρα. Η αντλία λειτουργεί τότε μέχρι να αποσυνδεθεί από το ηλεκτρικό δίκτυο τροφοδοσίας ή μέχρι να επιλέξετε κάποιον άλλο τρόπο λειτουργίας.

→ Κρατήστε πατημένα τα 2 πεδία αισθητήρα  και , μέχρι με το διπλό αναβόσβησμα όλων των LED να επιβεβαιωθεί η καταχώρηση.

Όλα τα LED ανάβουν και εντός 5 δευτερολέπτων σβήνουν διαδοχικά όλα τα LED. Η αντλία τίθεται σε λειτουργία.

Κατά τη διάρκεια αυτών των 5 δευτερολέπτων θα πρέπει να τοποθετήσετε την αντλία στο νερό. Η εκκίνηση πραγματοποιείται μόνο, όταν η αντλία ανιχνεύει νερό.

Εάν αυτό δεν συμβαίνει, η αντίστροφη μέτρηση επαλαμβάνεται μέχρι τρεις φορές.

Εάν χρειάζεστε περισσότερο χρόνο για να τοποθετήσετε την αντλία στο νερό, αποσυνδέστε την αντλία από την τροφοδοσία ρεύματος. Η αντίστροφη μέτρηση συνεχίζεται μετά την επανασύνδεση.



Η χειροκίνητη λειτουργία παραμένει ενεργή ακόμη και μετά την αποσύνδεση της τροφοδοσίας ρεύματος.

Για να τερματίσετε τη χειροκίνητη λειτουργία, αποσυνδέστε την αντλία από το ηλεκτρικό δίκτυο και βγάλτε τη από το νερό. Συνδέστε την αντλία ξανά με την τροφοδοσία ρεύματος και κρατήστε πατημένο το πεδίο αισθητήρα , μέχρι να επιβεβαιωθεί με διπλό αναβόσβησμα όλων των LED. Τώρα βρίσκεστε ξανά στην αυτόματη λειτουργία.

Χρησιμοποιείτε τη χειροκίνητη λειτουργία μόνο υπό επίβλεψη.



Χρονικά περιορισμένη χειροκίνητη λειτουργία:

Στη χρονικά περιορισμένη χειροκίνητη λειτουργία απενεργοποιούνται τα πεδία αισθητήρα για 10 λεπτά. Η αντλία λειτουργεί τότε για 10 λεπτά και στη συνέχεια απενεργοποιείται αυτόματα.

→ Κρατήστε πατημένα τα 2 πεδία αισθητήρα  και , μέχρι με το διπλό αναβόσβησμα όλων των LED να επιβεβαιωθεί η καταχώρηση.
Όλα τα LED ανάβουν και εντός 10 δευτερολέπτων σβήνουν διαδοχικά όλα τα LED. Η αντλία τίθεται σε λειτουργία.

Μετά από 10 λεπτά, η αντλία μεταβαίνει ξανά αυτόματα στην αυτόματη λειτουργία.

Μετά την αποσύνδεση της τροφοδοσίας ρεύματος, η αντλία μεταβαίνει ξανά αυτόματα στην αυτόματη λειτουργία.

Για να ενεργοποιήσετε ξανά την αυτόματη λειτουργία, κρατήστε ξανά ταυτόχρονα πατημένα τα 2 πεδία αισθητήρα  και , μέχρι με το διπλό αναβόσβησμα όλων των LED να επιβεβαιωθεί η καταχώρηση.

Επίπεδη αναρρόφηση/κανονική λειτουργία (μόνο για τις υποβρύχιες αντλίες καθαρού νερού) [Εικ. 02]:

Κανονική λειτουργία:

Συνιστώμενος τρόπος λειτουργίας για μέγιστη απόδοση αντλίας και κόκκωση έως 5 mm, ιδίως στην αυτόματη λειτουργία.

→ Κλείστε τα 3 πτυσσόμενα πόδια  προς τα μέσα.

Επίπεδη αναρρόφηση:

Το ύψος υπολειπόμενου νερού του περ. 1 mm επιτυγχάνεται μόνο με την επίπεδη αναρρόφηση στη χειροκίνητη λειτουργία. Λάβετε υπόψη ότι σε αυτόν τον τρόπο λειτουργίας, η απόδοση μεταφοράς και αναρρόφησης είναι μειωμένη.

→ Ανοίξτε τα 3 πτυσσόμενα πόδια  προς τα έξω.

4. ΣΥΝΤΗΡΗΣΗ



ΚΙΝΔΥΝΟΣ! Πρόκληση σωματικής βλάβης!
Κίνδυνος τραυματισμού σε περίπτωση τυχαίας εκκίνησης του προϊόντος.

→ Αποσυνδέστε το προϊόν από την τροφοδοσία ρεύματος προτού το συντηρήσετε.

Καθαρισμός της αντλίας:



ΚΙΝΔΥΝΟΣ! Πρόκληση σωματικής βλάβης!
Κίνδυνος τραυματισμού και πρόκλησης ζημίας στο προϊόν.

- Μην καθαρίζετε το προϊόν με δέσμη νερού (ιδιαίτερα δέσμη νερού υψηλής πίεσης).
- Μην χρησιμοποιείτε χημικά προϊόντα, συμπεριλαμβανομένης της βενζίνης ή διαλύτες. Ορισμένα από αυτά τα προϊόντα μπορούν να καταστρέψουν σημαντικά πλαστικά εξαρτήματα.

→ Καθαρίστε την επιφάνεια της αντλίας με βρεγμένο πανί.

Πλύση της αντλίας:

Μετά την άντληση νερού που περιέχει χλώριο, απορρυπαντικά ή είναι πολύ λερωμένο πρέπει να πλένετε την αντλία.

1. Αντλήστε χλιαρό νερό (το πολύ 35 °C) προσθέτοντας κατά περίπτωση ένα ήπιο απορρυπαντικό (π.χ., απορρυπαντικό πιάτων) μέχρι τη στιγμή που το αντλούμενο νερό θα είναι διαυγές.
2. Απορρίψτε τα κατάλοιπα σύμφωνα με τις οδηγίες του νόμου για τη διάθεση αποβλήτων.

5. ΑΠΟΘΗΚΕΥΣΗ

Θέση εκτός λειτουργίας:

Η αντλία δεν διαθέτει προστασία από παγετό!
Το προϊόν πρέπει να φυλάσσεται σε μέρος στο οποίο δεν έχουν πρόσβαση παιδιά.

1. Αποσυνδέστε την αντλία από την τροφοδοσία ρεύματος.
2. Αναποδογυρίστε την αντλία μέχρι να σταματήσει να εξέρχεται νερό.
3. Καθαρίστε την αντλία (βλ. 4. ΣΥΝΤΗΡΗΣΗ).
4. Φυλάξτε την αντλία σε στεγνό, κλειστό και ασφαλή από τον παγετό χώρο.

6. ΑΝΤΙΜΕΤΩΠΙΣΗ ΣΦΑΛΜΑΤΩΝ



ΚΙΝΔΥΝΟΣ! Πρόκληση σωματικής βλάβης!
Κίνδυνος τραυματισμού σε περίπτωση τυχαίας εκκίνησης του προϊόντος.

→ Αποσυνδέστε το προϊόν από την τροφοδοσία ρεύματος προτού αντιμετωπίσετε σφάλματά του.

Καθαρισμός βάσης αναρρόφησης και φτερωτής [Εικ. Τ1]:

1. Για το προϊόν 9044: Ξεβιδώστε τις 5 σταυρόβιδες ④ και αφαιρέστε το καπάκι ⑩.
2. Ξεβιδώστε τις 4 σταυρόβιδες ⑥.
3. Αποσυνδέστε τη βάση αναρρόφησης ⑦ από την αντλία.
4. Καθαρίστε τη βάση αναρρόφησης ⑦ και τη φτερωτή ③ (με αυτές τις εργασίες συντήρησης δεν ακυρώνεται η εγγύηση).

5. Καθαρίστε σχολαστικά τη στεγανοποίηση ⑪ για να αποφύγετε την πρόκληση ζημιών και διαρροές.
6. Τοποθετήστε ξανά τη βάση αναρρόφησης ⑦ με την αντίστροφη σειρά.

Εάν μια τσιμούχα έχει υποστεί ζημιά πρέπει να αντικατασταθεί.
Εάν η φτερωτή έχει υποστεί ζημιά, επιτρέπεται να αντικαθίσταται για λόγους ασφαλείας μόνο από το σέρβις της GARDENA.

Όταν ο αισθητήρας ανιχνεύσει κάποιο σφάλμα, ο αισθητήρας σηματοδοτεί το σφάλμα μέσω ενός φωτεινού σήματος. Αρχικά αναβοσβήνουν όλες οι φωτοдиодοι και στη συνέχεια αναβοσβήνει μία μόνο φωτοдиодος και αυτό συμβαίνει εναλλάξ. Η μεμονωμένη φωτοдиодος που αναβοσβήνει, σηματοδοτεί το σχετικό σφάλμα.

Στον παρακάτω πίνακα παρατίθενται τότε τα μέτρα που πρέπει να ληφθούν για την αντιμετώπιση του σφάλματος. Το σφάλμα ακυρώνεται με αποσύνδεση της αντλίας από το ηλεκτρικό δίκτυο.

Πρόβλημα	Αιτία	Αντιμετώπιση
Η αντλία λειτουργεί, αλλά δεν τροφοδοτεί νερό	Χαμηλή στάθμη νερού και γεμάτο λάστιχο με εγκαταστημένη βαλβίδα αντεπιστροφής.	→ Αφαιρέστε την βαλβίδα αντεπιστροφής ή αδειάστε χειροκίνητα το λάστιχο.
	Ο αέρας δεν μπορεί να φύγει, επειδή οι αγωγοί πίεσης είναι κλειστοί (τυχόν τσακισμένος σωλήνας πίεσης).	→ Ανοίξτε το σωλήνα πίεσης. (π.χ., βαλβίδα απομόνωσης, συσκευές παροχής).
	Στρώμα αέρα στην απορροφητική βάση.	→ Περιμένετε περίπου 60 δευτερόλεπτα μέχρι να εξαερωθεί αυτόματα η αντλία (κατά περίπτωση απενεργοποιήστε/ενεργοποιήστε την).
Φωτοδίοδος που αναβοσβήνει 1	Το στόμιο αναρρόφησης είναι βουλωμένο.	→ Καθαρίστε το στόμιο αναρρόφησης με δέσμη νερού.
	Το λάστιχο είναι βουλωμένο.	→ Αφαιρέστε την έμφραξη στο λάστιχο.
	Κατά τη θέση σε λειτουργία η στάθμη του νερού βρίσκεται κάτω από τη ελάχιστη στάθμη του νερού.	→ Εμβάψιτε την αντλία σε μεγαλύτερο βάθος.
Φωτοδίοδος που αναβοσβήνει 5	Ο αισθητήρας είναι λερωμένος.	→ Καθαρίστε τον αισθητήρα.
Φωτοδίοδος που αναβοσβήνει 7	Υπέρβαση χρόνου.	→ Τοποθετήστε την αντλία στο νερό εντός της αντίστροφης μέτρησης.
Φωτοδίοδος που αναβοσβήνει 9	Η φτερωτή έχει μπλοκάρει.	→ Καθαρίστε τη βάση αναρρόφησης και τη φτερωτή.
Η αντλία δεν παίρνει μπροστά ή σταματάει κατά τη διάρκεια της λειτουργίας	Ο θερμοστατικός διακόπτης απενεργοποίησε την αντλία λόγω υπερθέρμανσης.	→ Καθαρίστε το στόμιο αναρρόφησης. Λάβετε υπόψη τη μέγιστη θερμοκρασία μέσου (35 °C).
	Αντλία χωρίς ρεύμα.	→ Ελέγξτε τις ασφάλειες και τα ηλεκτρικά βύσματα σύνδεσης.
	Ο διακόπτης RCD ενεργοποιήθηκε (ρεύμα διαρροής).	→ Αποσυνδέστε την αντλία από την τροφοδοσία ρεύματος και απευθυνθείτε στο Σέρβις της GARDENA.
Η αντλία λειτουργεί, αλλά μειώνεται απότομα η απόδοσή της	Το στόμιο αναρρόφησης είναι βουλωμένο.	→ Καθαρίστε το στόμιο αναρρόφησης με δέσμη νερού.
	Το λάστιχο είναι βουλωμένο.	→ Αφαιρέστε την έμφραξη στο λάστιχο.
Η λειτουργία της αντλίας ξεκινά και διακόπτεται επανειλημμένα διαδοχικά	Νερό που επιστρέφει από το λάστιχο.	→ Επιλέξτε το επόμενο ανώτερο σημείο ενεργοποίησης και εγκαταστήστε τη βαλβίδα αντεπιστροφής.
Η αντλία δεν ξεκινά με ενεργοποιημένο το πεδίο αισθητήρα ⑤	Το πεδίο αισθητήρα ⑤ ενεργοποιήθηκε επανειλημμένα εντός σύντομου διαστήματος και η αντλία βρίσκεται σε κατάσταση παύσης.	→ Περιμένετε να λήξει η παύση. Επιλέξτε το επόμενο ανώτερο σημείο ενεργοποίησης και εγκαταστήστε τη βαλβίδα αντεπιστροφής.



ΥΠΟΔΕΙΞΗ: Για άλλες βλάβες απευθυνθείτε στο κέντρο σέρβις της εταιρείας GARDENA. Επισκευές επιτρέπεται να εκτελούνται μόνο από τα κέντρα σέρβις της εταιρείας GARDENA καθώς και από εξειδικευμένους αντιπροσώπους εξουσιοδοτημένους από την εταιρεία GARDENA.

7. ΤΕΧΝΙΚΑ ΧΑΡΑΚΤΗΡΙΣΤΙΚΑ

Υποβρύχια αντλία	Μονάδα	Τιμή (Κωδ. 9034)	Τιμή (Κωδ. 9036)	Τιμή (Κωδ. 9044)
Ισχύς δικτύου	W	450	750	750
Τάση δικτύου	V (AC)	230	230	230
Συχνότητα δικτύου	Hz	50	50	50
Μέγ. ικανότητα άντλησης	l/h	11.000	17.000	20.000
Μέγ. πίεση/ μεγ. ύψος άντλησης	bar/ m	0,7 / 7,0	0,9 / 9,0	0,9 / 9,0
Μέγ. βάθος βύθισης	m	7	7	7
Ελάχ./μέγ. ύψος ενεργοποίησης	mm	5 / 207	5 / 207	42 / 242
Ελάχ./μέγ. ύψος απενεργοποίησης	mm	1 / 170	1 / 170	35 / 205
Ύψος υπολειμματικού νερού	mm	1	1	35
Λύματα με μέγ. διάμετρο σωματιδίων (* Επίπεδη αναρρόφηση)	mm	1* / 5	1* / 5	35
Ελάχιστη στάθμη νερού κατά τη θέση σε λειτουργία (περ.)	mm	5	5	42
Καλώδιο σύνδεσης	m	10 (H05RN-F)	10 (H05RN-F)	10 (H07RN-F)
Βάρος χωρίς καλώδιο (περ.)	kg	4,0	4,7	5,0
Σπείρωμα σύνδεσης νερού	Ίντσες	G 1 1/2"	G 1 1/2"	G 1 1/2"
Δυνατότητες σύνδεσης	Ίντσες	1" / 1 1/4" / 1 1/2" / G 1"	1 1/4" / 1 1/2" / 2"	1 1/4" / 1 1/2" / 2"
Μέγ. θερμοκρασία αντλούμενου νερού	°C	35	35	35

Υπόδειξη: Τα ύψη ενεργοποίησης/ απενεργοποίησης, καθώς και η ελάχιστη στάθμη νερού κατά τη θέση σε λειτουργία προσδιορίστηκαν χωρίς υψομετρικές διαφορές που πρέπει να καλυφθούν. Σε ύψη άντλησης άνω του περ. 1 m προκύπτουν εν μέρει μεγαλύτεροι χρόνοι αναρρόφησης μέχρι και 1 λεπτού ή υψηλότερες ελάχιστες στάθμες νερού μέχρι και +5 cm.

* Όταν τα πέλματα είναι αναδιπλωμένα προς τα μέσα, οι τιμές αυξάνονται κατά 4 mm.

8. ΕΞΑΡΤΗΜΑΤΑ/ΑΝΤΑΛΛΑΚΤΙΚΑ

GARDENA Σετ πλακέ λάστιχου	Λάστιχο 10 m 38 mm (1 1/2") με κολιέ λάστιχου.	Κωδ. 5005
GARDENA Σφιγκτήρας λάστιχου	Για λάστιχο 25 mm (1") με το ρακόρ σύνδεσης.	Κωδ. 7193
GARDENA Σφιγκτήρας λάστιχου	Για λάστιχο 32 mm (1 1/4") με το ρακόρ σύνδεσης.	Κωδ. 7194
GARDENA Σφιγκτήρας λάστιχου	Για λάστιχο 38 mm (1 1/2") με το ρακόρ σύνδεσης.	Κωδ. 7195
GARDENA Σφιγκτήρας λάστιχου	Για λάστιχο 51 mm (2") με το ρακόρ σύνδεσης.	Κωδ. 7196
GARDENA Σετ σύνδεσης αντλίας	Για λάστιχο 19 mm (3/4") με το σύστημα συνδέσεων GARDENA.	Κωδ. 1752

9. ΕΓΓΥΗΣΗ/ΣΕΡΒΙΣ

9.1 Δήλωση προϊόντος:

Δηλώστε το προϊόν σας στη διεύθυνση [gardena.com/registration](https://www.gardena.com/registration).

9.2 Σέρβις:

Βρείτε τα τρέχοντα στοιχεία επικοινωνίας του σέρβις μας στο πίσω εξώφυλλο και στο διαδίκτυο:

- Ελλάδα: <https://www.gardena.com/gr/servis-kai-ypostirixi/symvoules/epikoinonia/>
- Κύπρος: <https://www.gardena.com/cy/servis-kai-ypostirixi/symvoules/epikoinonia/>

10. ΑΠΟΡΡΙΨΗ

10.1 Απόρριψη της αντλίας:

(σύμφωνα με την οδηγία 2012/19/ΕΕ)



Το προϊόν δεν επιτρέπεται να απορρίπτεται στα κοινά οικιακά απορρίμματα. Πρέπει να απορρίπτεται σύμφωνα με τους ισχύοντες τοπικούς κανονισμούς προστασίας του περιβάλλοντος.

ΣΗΜΑΝΤΙΚΟ!

→ Διαθέστε το προϊόν μέσω της υπηρεσίας ανακύκλωσης της περιοχής σας.

GARDENA Погружной насос для чистой воды 11000 AS CLEAR арт. 9034 / 17000 AS CLEAR арт. 9036 / Погружной насос для грязной воды 20000 AS DIRT арт. 9044

1. УКАЗАНИЯ ТЕХНИКИ БЕЗОПАСНОСТИ	136
2. МОНТАЖ	138
3. ЭКСПЛУАТАЦИЯ	139
4. ТЕХНИЧЕСКОЕ ОБСЛУЖИВАНИЕ	141
5. ХРАНЕНИЕ	141
6. УСТРАНЕНИЕ НЕИСПРАВНОСТЕЙ	141
7. ТЕХНИЧЕСКИЕ ДАННЫЕ	143
8. ПРИНАДЛЕЖНОСТИ/ЗАПАСНЫЕ ЧАСТИ	143
9. ГАРАНТИЯ/СЕРВИС	144
10. УТИЛИЗАЦИЯ	144

Перевод оригинальных инструкций.



Данное изделие может использоваться детьми возрастом от 8 лет и лицами с ограниченными физическими, сенсорными или умственными способностями или с недостаточным опытом и знаниями, если они будут работать под надзором, им будет разъяснен порядок безопасной работы с устройством и связанные с этим опасности. Не допускается игра детей с изделием. Детям не разрешается выполнять чистку и обслуживание устройства без надзора взрослых. Мы не рекомендуем пользоваться изделием детям младше 16 лет.

Применение в соответствии с назначением:

GARDENA Погружной насос предназначен для осушения после наводнений, а также и для перекачивания и забора воды из резервуаров, для забора воды из колодцев и шахт, для осушения лодок и яхт, для ограниченной по времени аэрации и циркуляции воды, для перекачивания хлорированной и мыльной воды на приусадебных и дачных участках.

Перекачиваемые жидкости:

С помощью GARDENA погружного насоса разрешается перекачивать только воду.

Насос можно полностью погружать в воду (водонепроницаемая капсула) (макс. глубина погружения указана в 7. ТЕХНИЧЕСКИЕ ДАННЫЕ).

Изделие подходит для перекачки следующих жидкостей:

- **Погружной насос для чистой воды:** чистая и слегка загрязненная вода с максимальным размером частиц в 5 мм.
- **Погружной насос для грязной воды:** загрязненная вода с максимальным диаметром частиц в 35 мм.

Изделие не предназначено для продолжительной работы (режим длительной перекачки).



ОПАСНО! Опасность получения травмы!

Не разрешается перекачивать соленую воду, едкие, легковоспламеняющиеся либо взрывоопасные вещества (например, бензин, керосин, нитрорастворитель), масла, жидкое топливо и продукты питания.

1. УКАЗАНИЯ ТЕХНИКИ БЕЗОПАСНОСТИ

ВАЖНО!

Пожалуйста, внимательно прочитайте эту инструкцию по использованию и сохраните ее для чтения в дальнейшем.

Символы на изделии:



Прочитайте инструкцию по эксплуатации.

Общие указания по технике безопасности

Электрическая безопасность



ОПАСНО! Поражение электротоком!
Угроза травмирования из-за поражения электротоком.

- Питание изделия должно производиться через устройство защитного отключения (УЗО) с номинальным током срабатывания не выше 30 мА.
- Обратитесь в GARDENA сервисный центр, если сработало устройство защитного отключения (RCD).



ОПАСНО! Угроза травмирования!
Угроза травмирования из-за поражения электротоком.

→ Отсоединяйте изделие от сети, прежде чем выполнять работы по техническому обслуживанию или замене деталей. При этом розетка должна находиться в поле зрения.

Безопасность эксплуатации

Температура воды не должна превышать 35 °С.

Не разрешается пользоваться насосом, если кто-либо стоит в воде.

Загрязнение жидкости могло возникнуть из-за пролива смазочных материалов.

Не подпускайте посторонних к воде.

Эксплуатируйте насос только с угловым штуцером.

Конеч шланга должен располагаться ниже максимальной высоты нагнетания.

Защитный выключатель

Защитный термовыключатель:

В случае перегрузки насос выключается с помощью встроенной системы термозащиты мотора. После достаточного охлаждения мотора насос снова готов к работе.

Автоматическое удаление воздуха

Данный насос оснащен воздуховыпускным клапаном для удаления воздушной прослойки, которая может образоваться в насосе. По функциональным причинам сбоку на корпусе может протекать небольшое количество воды.

Дополнительные указания по технике безопасности

Электрическая безопасность



ОПАСНО! Остановка сердца!

Это изделие создает во время работы электромагнитное поле. В определенных обстоятельствах это поле может повлиять на функционирование активных или пассивных медицинских имплантатов. Во избежание опасности возникновения ситуаций, которые могут привести к тяжелым или смертельным травмам, лица, пользующиеся медицинскими имплантатами, перед использованием этого изделия должны проконсультироваться со своим врачом и изготовителем имплантата.

Кабель

При использовании удлинительных кабелей сечения проводов должны удовлетворять данным из следующей таблицы:

Напряжение	Длина кабеля	Поперечное сечение
230 – 240 В/50 Гц	До 20 м	1,5 мм ²
230 – 240 В/50 Гц	20 – 50 м	2,5 мм ²



ОПАСНО! Поражение электротоком!

При обрезанном штекере через сетевой кабель в зону действия тока может проникнуть влага и вызвать короткое замыкание.

→ Ни в коем случае не отрезать сетевой штекер (напр., для провода через стену).

→ При отключении из розетки не тяните за кабель, а беритесь за корпус штекера.

→ В случае повреждения сетевого шнура этого устройства необходимо, во избежание возможных угроз, заменить его у изготовителя, в его сервисной службе, либо у специалиста соответствующей квалификации.

Штепсельные соединения электрокабелей должны иметь брызгозащищенное исполнение.

Штепсельные соединения электрокабелей располагайте в сухих, защищенных от затопления местах.

Предохраняйте вилку штепсельного соединения и кабель подключения к электросети от высокой температуры, нефтепродуктов и острых кромок.

Следите за напряжением электросети. Данные, обозначенные на информационной табличке насоса, должны соответствовать параметрам электросети.

При нахождении в плавательном бассейне или при контакте с водной поверхностью следует обязательно выключить насос из розетки.

Кабель подключения к электросети не может использоваться для подвешивания или транспортировки насоса.

Для погружения, подъема или закрепления насоса необходимо использовать крепёжный трос.

Регулярно проверяйте состояние кабеля подключения.

Каждый раз перед использованием насоса производите его наружный осмотр, на предмет отсутствия повреждений (особенно у кабеля подключения к электросети и вилки штепсельного соединения).

Неисправный насос использоваться не должен.

При обнаружении повреждений проверяйте насос только в сервисном центре GARDENA.

Инструкция по монтажу: Снова затяните все винты от руки.

Перед использованием после технического обслуживания убедитесь, что все детали привинчены.

При использовании наших насосов с генератором необходимо указания изготовителя генератора.

Личная безопасность



ОПАСНО! Опасность задохнуться!

Мелкие детали могут быть легко проглочены. Из-за полиэтиленового пакета для маленьких детей существует опасность задохнуться. Во время монтажа не подпускайте близко маленьких детей.

Соблюдайте минимальный уровень воды в соответствии с характеристиками насоса.

Не позволяйте насосу работать дольше 10 минут при запертой стороне нагнетания.
Песок и другие абразивные вещества ведут к ускоренному износу и снижению производительности насоса.

Производить манипуляции с сенсорными поверхностями можно только вне воды.

Запрещается стягивать шланг во время работы.

Дайте насосу остыть, прежде чем приступать к устранению неисправностей.

2. МОНТАЖ



ОПАСНО! Опасность получения травмы!
Опасность получения травм при непреднамеренном запуске изделия.

→ Перед монтажом изделия отсоедините его от электропитания.

Возможности подключения присоединительного nipples [Рис. А1]:

Шланг можно подключить с помощью присоединительного nipples ④ для разных диаметров шлангов или GARDENA соединительной системы.

Большой диаметр шланга Отделить nipple по ④ [Рис. А2]

GARDENA соединительная система / Арт. 9036/9044: средний диаметр шланга Отделить nipple по ④ [Рис. А3]

Маленький диаметр шланга Не отделять nipple [Рис. А4]

При использовании шланга с наибольшим диаметром насос будет работать с максимальной производительностью.

Насос	Арт. 9034	Арт. 9036 Арт. 9044
Маленький диаметр шланга	25 мм (1")	32 мм (1 1/4")
Арт. GARDENA Шланговый хомут	Арт. 7193	Арт. 7194
Средний диаметр шланга	GARDENA соединительная система G 1"	38 мм (1 1/2")
Арт. GARDENA Шланговый хомут	32 мм (1 1/4")* Арт. 7194	Арт. 7195
Большой диаметр шланга	38 мм (1 1/2")	51 мм (2")
Арт. GARDENA Шланговый хомут	Арт. 7195	Арт. 7196

При использовании 38 мм (1 1/2") шланга мы рекомендуем **GARDENA набор с плоским шлангом арт. 5005** с 10 м шлангом и хомутом.

* Для арт. 9034 поставляется дополнительный присоединительный nipple ④ для 1 1/4" шлангов

Подключение шланга при помощи присоединительного nipples:

1. Для шланга большого диаметра отрезать присоединительный nipple ④ по линии ①.

2. Только для арт. 9036/9044: для шланга среднего диаметра отрезать присоединительный nipple ④ по линии ②.
3. Надеть шланг на присоединительный nipple ④.
4. Зафиксировать шланг на присоединительном nipple ④, например, при помощи **GARDENA хомута**.

Подключение шланга при помощи GARDENA соединительной системы:

Для **17000 AS CLEAR/20000 AS DIRT** (арт. 9036/9044) шланг не может быть подключен к GARDENA соединительной системе при помощи присоединительного nipples ④.

При помощи системы вставок фирмы GARDENA можно присоединять шланги 19 мм (3/4")/15 мм (5/8") и 13 мм (1/2").

Не рекомендуется использовать шланги диаметром менее 25 мм (1"), иначе может значительно снизиться производительность насоса.

Диаметр шланга	Подключение к насосу	
13 мм (1/2")	Набор для подключения к насосу GARDENA	Арт. 1750
15 мм (5/8")	Набор для подключения к насосу GARDENA	Арт. 1750
19 мм (3/4")	Набор для подключения к насосу GARDENA	Арт. 1752

1. Отрезать присоединительный nipple ④ по линии ②.
2. Подключить шланг посредством соответствующей GARDENA соединительной системы к присоединительному nipple ④.

Установка патрубка насоса [Рис. А5]:



ОПАСНО! Опасность получения травмы!
Резаные раны от крыльчатки.

→ Эксплуатируйте насос только с угловым штуцером.

Шланг легко присоединяется и отсоединяется при помощи фиксаторов ② на угловом штуцере ①.

В арт. 9034/9036 в поставку входит обратный клапан, который предотвращает обратный ток воды по шлангу. Макс. высота подачи достигается только без обратного клапана.

Если ожидается лишь незначительный объем рециркуляции, например, в случае ровно уложенного

шланга, мы рекомендуем отказаться от клапана из-за лучшей производительности подачи и всасывания.

1. Только для арт. 9034/9036: вставить обратный клапан ⑤ в насос. Обратить внимание на направление установки.
2. По часовой стрелке вкрутить до упора угловой штуцер ① в насос. (Если шланг должен быть проложен горизонтально, угловой штуцер ① необ-

ходимо выкрутить на пол-оборота. При использовании обратного клапана потребуется повышенное усилие.)

3. Вкрутить соединительный элемент ③ в присоединительный ниппель ④.
4. Вдавить присоединительный ниппель ④ шланга до упора в угловой штуцер ①, чтобы было слышно и видно, что он защелкнулся.
Шланг надежно подсоединен к насосу.

3. ЭКСПЛУАТАЦИЯ



ОПАСНО! Опасность получения травмы!
Опасность получения травм при непреднамеренном запуске изделия.

→ **Перед подключением, настройкой или транспортировкой изделия отсоедините его от электропитания.**

Водяные насосы:

Если насос нельзя опустить при помощи ручки, насос должен быть опущен при помощи троса. Закрепить трос, протянув его через предназначенные для этого проушины и завязать. Минимальная глубина погружения при вводе в эксплуатацию см. 7. ТЕХНИЧЕСКИЕ ДАННЫЕ.

Насос необходимо устанавливать так, чтобы впускные отверстия на основании насоса не блокировались полностью или частично.

В прудах насос следует устанавливать, например, на кирпич.

При уровне воды близком к минимальному уровню при вводе в действие, процесс перекачивания может занять больше времени.

1. Погрузить насос.
2. Соедините насос с электропитанием.
Датчик будет инициализирован, и это отобразится как «бегущие огни».

Автоматический режим работы [Рис. 01]:

При автоматическом режиме работы насос автоматически включается при достижении высоты включения, и автоматически отключается, если уровень воды достиг высоты отключения.

Высота включения/отключения сенсорных поверхностей:

У датчика имеется девять сенсорных поверхностей (с ① до ⑨ снизу вверх), которые находятся справа от светодиодов.

Высота сенсорных поверхностей около 1 см (между сенсорными поверхностями не распознается палец или изменения уровня воды).

Сенсорная поверхность	①	②	③	④	⑤	⑥	⑦	⑧	⑨
Арт. 9034/9036 Высота переключения [мм]	5	19	34	53	77	105	136	170	207
Арт. 9044 Высота переключения [мм]	42	54	69	88	112	140	171	205	242

Арт. 9034/9036: При сложенных вовнутрь ножках каждое из значений больше на 4 мм.

После подключения насоса к электросети засветятся друг за другом 9 светодиодов.

Согласно заводским настройкам насос запускается в автоматическом режиме с высотой включения – сенсорная поверхность ⑥ и высотой отключения – сенсорная поверхность ⑤.

Настройка высоты включения/отключения [Рис. 01]:

Настраивать сенсорные поверхности можно только вне воды.

Когда насос вынут из воды, для программирования датчика необходимо его высушить.

Верхняя сенсорная поверхность всегда определяет высоту включения, нижняя сенсорная поверхность – высоту отключения.

Нажимайте на сенсорные поверхности до тех пор, пока ввод не будет подтвержден кратковременным двукратным миганием всех светодиодов.

1. Нажать и удерживать сенсорную поверхность ⑦, пока все светодиоды не мигнут дважды, тем самым подтвердив ввод.
На короткое время отобразятся актуальные значения высоты включения и отключения. После этого засветятся все сенсорные поверхности.
2. Нажать требуемую верхнюю сенсорную поверхность для установки высоты включения.
Светодиод выбранной сенсорной поверхности погаснет.
3. Нажать требуемую нижнюю сенсорную поверхность для установки высоты отключения.
Светодиод выбранной сенсорной поверхности погаснет. Через 3 секунды значения заданной

11

высоты включения и отключения будут приняты и отображены.

Автоматическое всасывание чистой воды для очень низкого уровня воды:



Сенсорная поверхность  может быть одновременно выбрана в качестве пункта включения и отключения.

Если сенсорная поверхность  после запуска насоса в течение 10 минут распознает еще воду, насос остановится, чтобы исключить повреждения из-за работы всухую.

Несмотря на это, насос запустится, если сенсорная поверхность  распознает воду. В данном случае, для обеспечения точного распознавания уровня воды датчик должен быть очищен.

Если сенсорная поверхность  активируется несколько раз в течение короткого времени обратным потоком воды из шланга, то возникает пауза в 10 минут.

Когда уровень воды достигает сенсорной поверхности , насос автоматически включается даже во время 10-минутной паузы. Если это случается регулярно, выберите в качестве точки включения следующую сенсорную поверхность.

Для обеспечения быстрого всасывания насос ненадолго отключается для удаления воздуха на сенсорной поверхности  – сенсорной поверхности . После 20 секунд работы насос выключается один раз примерно на 2 секунды, а затем снова включается.

Отображение высоты включения и отключения:

→ Нажать и удерживать сенсорную поверхность , пока все светодиоды не мигнут дважды, тем самым подтвердив ввод.

Будут отображены актуальные значения высоты включения и отключения.

Отключить слежение за уровнем воды:



В автоматическом режиме работы светодиоды отслеживают уровень воды. Это можно отключить.



→ Нажать и удерживать во время инициализации сенсорную поверхность , пока все светодиоды не мигнут дважды, тем самым подтвердив ввод (см. **Откачивание воды**).

Чтобы снова включить отслеживание уровня воды, нажать и удерживать во время инициализации сенсорную поверхность , пока все светодиоды не мигнут дважды, тем самым подтвердив ввод.

Демонстрационный режим:

В целях презентации насос можно перевести в демонстрационный режим. В этом режиме светодиоды моделируют функции насоса посредством определенной последовательности мигания, а сенсорные поверхности реагируют на касание.



→ Нажать и удерживать сенсорные поверхности  и  во время инициализации при подключении или во время самопроверки после подключения, пока все светодиоды не мигнут дважды, тем самым подтвердив ввод.

Чтобы снова отключить демонстрационный режим, нажать и удерживать сенсорные поверхности  и  во время инициализации при подключении или во время самопроверки после подключения, пока все светодиоды не мигнут дважды, тем самым подтвердив ввод.

Ручной режим [Рис. 01]:

В ручном режиме насос работает так долго, пока он не будет отключен от электросети. Данный режим особенно подходит для неглубокой откачки.

В ручном режиме сенсорные поверхности отключены. Насос работает так долго, пока он не будет отключен от электросети или не будет выбран другой режим работы.

→ Нажать и удерживать 2 сенсорные поверхности  и , пока все светодиоды не мигнут дважды, тем самым подтвердив ввод.

Все светодиоды светятся и в течение 5 секунд гаснут один за другим. Насос запускается.

Во время этих 5 секунд насос необходимо погрузить в воду. Запуск осуществляется только тогда, когда насос распознает воду. Если этого не произойдет, обратный отсчет времени будет повторен до трех раз.

Если требуется больше времени, чтобы поместить насос в воду, необходимо отключить насос от электропитания. Обратный отсчет времени продолжится после подключения к электропитанию.



Ручной режим остается активным также и после отключения подачи тока.

Чтобы завершить ручной режим, отсоединить насос от электросети и вытащить его из воды. Подключить снова насос к электропитанию, нажать и удерживать нажатой сенсорную поверхность , пока все светодиоды не мигнут дважды, тем самым подтвердив ввод. Теперь насос снова находится в автоматическом режиме.

Эксплуатация в ручном режиме только под надзором.

Ручной режим, ограниченный по времени:



В ограниченном по времени ручном режиме сенсорные поверхности будут отключены на 10 минут. Насос будет работать в течение 10 минут, а затем автоматически отключится.

→ Нажать и удерживать 2 сенсорные поверхности  и , пока все светодиоды не мигнут дважды, тем самым подтвердив ввод.

Все светодиоды светятся и в течение 10 секунд гаснут один за другим. Насос запускается.

Через 10 минут насос снова автоматически перейдет в автоматический режим работы.

После отключения подачи электропитания, насос снова автоматически перейдет в автоматический режим работы.

Для того, чтобы снова включить автоматический режим, необходимо снова нажать и удерживать одновременно 2 сенсорные поверхности  и , пока все светодиоды не мигнут дважды, тем самым подтвердив ввод.

Неглубокая откачка/обычный режим
(только для погружных насосов для чистой воды) [Рис. 02]:

Обычный режим работы:

Рекомендуемый режим работы при максимальной производительности насоса и зернистости до 5 мм, особенно в автоматическом режиме.

→ Сложить 3 складные ножки ⑥ вовнутрь.

Неглубокая откачка:

Остаточный уровень воды в 1 мм достигается только при неглубокой откачке в ручном режиме. Учтите, что в этом режиме производительность подачи и всасывания снижается.

→ Откинуть 3 складные ножки ⑥ наружу.

4. ТЕХНИЧЕСКОЕ ОБСЛУЖИВАНИЕ



ОПАСНО! Опасность получения травмы!

Опасность получения травм при непреднамеренном запуске изделия.

→ Перед техническим обслуживанием изделия отсоедините его от электропитания.

Чистка насоса:



ОПАСНО! Опасность получения травмы!

Опасность травмирования и риск повреждения изделия.

→ Не разрешается очищать изделие под струей воды (в особенности под высоким давлением).

→ Не производите чистку с помощью химикатов, в том числе бензина или растворителей. Некоторые вещества могут разрушить важные пластмассовые детали.

→ Очистить поверхность насоса при помощи влажной ткани.

Промывка насоса:

После перекачивания хлорированной, мыльной или сильно загрязненной воды насос необходимо промыть.

1. Перекачивайте теплую воду (макс. 35 °C) возм. с добавкой мягкого чистящего средства (например, моющего средства), пока перекачиваемая вода не станет прозрачной.
2. Утилизируйте остатки в соответствии с требованиями закона о ликвидации отходов.

5. ХРАНЕНИЕ

Вывод из эксплуатации:

Насос не защищен от мороза!

Изделие необходимо хранить в недоступном для детей месте.

1. Отсоедините насос от электропитания.
2. Переворачивайте насос пока из него не вытечет вся вода.
3. Очистите насос (см. 4. ТЕХНИЧЕСКОЕ ОБСЛУЖИВАНИЕ).
4. Храните насос в сухом, закрытом и отапливаемом месте.

6. УСТРАНЕНИЕ НЕИСПРАВНОСТЕЙ



ОПАСНО! Опасность получения травмы!

Опасность получения травм при непреднамеренном запуске изделия.

→ Отсоедините изделие от сети, прежде чем приступить к устранению неисправностей.

Очистка основания насоса и крыльчатки
[Рис. T1]:

1. Только для арт. 9044: Выкрутить 5 винтов с крестообразным шлицем ⑨ и снять крышку ⑩.

2. Вывинтите 4 винта с крестовым шлицем ⑥.
3. Снимите основание насоса ⑦ с насоса.
4. Очистите основание насоса ⑦ и крыльчатку ⑧ (эти виды обслуживания не приводят к потере гарантии).
5. Аккуратно очищайте уплотнение ⑪, чтобы избежать его повреждения и потери герметичности.
6. Собрать основание насоса ⑦, выполнив действия в обратном порядке.

Поврежденный уплотнитель должен быть заменен. По соображениям безопасности поврежденную крыльчатку разрешается заменять только в GARDENA сервисном центре.

Если датчик обнаружит ошибку, он укажет на это с помощью светового сигнала. Сначала мигают все светодиоды, затем один из них, после чего цикл

повторяется. Отдельно мигающий светодиод указывает на соответствующую ошибку.

В таблице ниже вы можете найти меры по устранению той или иной ошибки.

После устранения причины ошибки следует квитирировать ее, отключив насос от электросети.

Проблема	Возможная причина	Устранение
Насос работает, но не перекачивает воду	Низкий уровень воды и заполненный шланг со встроенным обратным клапаном.	→ Снимите обратный клапан или опорожните шланг вручную.
	Нет свободного выхода воздуха, т. к. заперт нагнетательный трубопровод. (Распутайте возможно скрутившийся напорный шланг.)	→ Откройте напорную линию. (например, запорный вентиль, устройства для дозирования).
	Воздушная подушка во всасывающем основании.	→ Подождите ок. 60 секунд, пока насос самостоятельно не удалит воздух (при необходимости несколько раз включите и выключите его).
Мигающий светодиод 1	Всасывающее отверстие забито.	→ Струей воды очистите всасывающее отверстие.
	Шланг забит.	→ Удалите засор из шланга.
	Уровень воды при включении ниже минимального.	→ Погрузите насос глубже.
Мигающий светодиод 5	Датчик загрязнен.	→ Очистить датчик.
Мигающий светодиод 7	Превышено время.	→ Установить насос в воду во время обратного отсчета времени.
Мигающий светодиод 9	Крыльчатка заблокирована.	→ Очистите основание насоса и крыльчатку.
Насос не работает или неожиданно выключается в процессе работы	Защитный термовыключатель отключил насос из-за перегрева.	→ Очистите всасывающее отверстие. Учитывайте максимальную температуру среды (35 °C).
	Насос обесточен.	→ Проверьте предохранители и электрические штекерные соединения.
	Сработал выключатель дифференциального тока (дифференциальный ток).	→ Отсоедините насос от электропитания и обратитесь в GARDENA Сервисный центр.
Насос работает, но производительность внезапно снижается	Всасывающее отверстие забито.	→ Струей воды очистите всасывающее отверстие.
	Шланг забит.	→ Удалите засор из шланга.
Насос запускается и останавливается несколько раз подряд	Вода, вытекающая обратно из шланга.	→ Выберите следующую по высоте точку включения и используйте обратный клапан.
Насос не запускается при активации сенсорной поверхности [Ⓢ]	Сенсорная поверхность [Ⓢ] активировалась несколько раз за короткое время и насос остановлен.	→ Выждите паузу. Выберите следующую по высоте точку включения и используйте обратный клапан.



УКАЗАНИЕ: в случае других неисправностей, пожалуйста, обращайтесь в свой GARDENA сервисный центр. Ремонт разрешается производить только в GARDENA сервисных центрах, а также у дилеров, авторизованных в GARDENA.

7. ТЕХНИЧЕСКИЕ ДАННЫЕ

<i>Погружной насос</i>	Ед.изм.	Значение (арт. 9034)	Значение (арт. 9036)	Значение (арт. 9044)
Номинальная мощность	Вт	450	750	750
Напряжение	В перем.	230	230	230
Частота сети	Гц	50	50	50
Макс. производительность	л/ч	11.000	17.000	20.000
Макс. давление/ Макс. высота нагнетания	бар / м	0,7 / 7,0	0,9 / 9,0	0,9 / 9,0
Макс. глубина погружения	м	7	7	7
Мин./ макс. высота включения	мм	5 / 207	5 / 207	42 / 242
Мин./ макс. высота выключения	мм	1 / 170	1 / 170	35 / 205
Остаточный уровень воды	мм	1	1	35
Загрязненная вода с максималь- ным размером частиц (* Неглубокая откачка)	мм	1* / 5	1* / 5	35
Минимальный уровень воды при включении (примерно)	мм	5	5	42
Кабель подключения	м	10 (H05RN-F)	10 (H05RN-F)	10 (H07RN-F)
Вес без кабеля (примерно)	кг	4,0	4,7	5,0
Соединительная резьба на выпускном отверстии	дюймы	G 1 1/2"	G 1 1/2"	G 1 1/2"
Возможности подключения	дюймы	1" / 1 1/4" / 1 1/2" / G 1"	1 1/4" / 1 1/2" / 2"	1 1/4" / 1 1/2" / 2"
Макс. температура пере- качиваемой жидкости	°C	35	35	35

Указание: Высоты включения/отключения, а также минимальный уровень воды при вводе в эксплуатацию были определены без преодоления каких-либо перепадов высот. При высоте подачи около 1 м и более получается увеличение времени всасывания до 1 минуты или повышение минимального уровня воды до +5 см.

* При сложенных вовнутрь ножках каждое из значений больше на 4 мм.

8. ПРИНАДЛЕЖНОСТИ/ЗАПАСНЫЕ ЧАСТИ

Набор с плоским шлангом GARDENA	10 м 38 мм (1 1/2")-шланг с фиксатором для шланга.	арт. 5005
Шланговый хомут GARDENA	Для шлангов 25 мм (1") через ниппель для подключения.	арт. 7193
Шланговый хомут GARDENA	Для шлангов 32 мм (1 1/4") через ниппель для подключения.	арт. 7194
Шланговый хомут GARDENA	Для шлангов 38 мм (1 1/2") через ниппель для подключения.	арт. 7195
Шланговый хомут GARDENA	Для шлангов 51 мм (2") через ниппель для подключения.	арт. 7196
Набор адаптеров к насосу GARDENA	Для шлангов 19 мм (3/4") при использовании системы вставок GARDENA.	арт. 1752

9. ГАРАНТИЯ/СЕРВИС

9.1 Регистрация изделия:

Зарегистрируйте изделие на сайте gardena.com/registration.

9.2 Сервис:

Актуальные контактные данные нашего сервиса приведены на оборотной стороне этого руководства и на сайте:

- <https://www.gardena.com/int/support/advice/contact/>

9.3 Инструкции производителя для Российской Федерации

Изготовитель: GARDENA Germany AB,
PO Box 7454, S-103 92 Stockholm, Sweden
Страна изготовления указана на товаре.

Официальный импортер на территорию России:

ООО «Хускварна»,
141400, Московская область, г. Химки,
ул. Ленинградская, владение 39, строение 6,
помещение № ОВ02_04



Серийный номер: 2010A

20*	10	A
Год выпуска	месяц выпуска	1-й серии (индекс производства)

* Последние две цифры года выпуска 2020 (третий и четвертый знак).

RU

10. УТИЛИЗАЦИЯ

10.1 Утилизация насоса:

(согласно Директиве 2012/19/EU)



Не допускается выбрасывать изделие с обычным бытовым мусором. Его необходимо утилизировать в соответствии с действующими местными предписаниями по защите окружающей среды.

ВАЖНО!

→ Утилизируйте изделие через местный пункт приемки вторсырья.

GARDENA Potopna črpalka za čisto vodo 11000 AS CLEAR art.-št. 9034/17000 AS CLEAR art.-št. 9036/Potopna črpalka za umazano vodo 20000 AS DIRT art.-št. 9044

1. VARNOSTNI NAPOTKI.....	145
2. MONTAŽA.....	146
3. UPORABA.....	147
4. VZDRŽEVANJE.....	149
5. SHRANJEVANJE.....	149
6. ODPRAVLJANJE NAPAK.....	149
7. TEHNIČNI PODATKI.....	151
8. PRIBOR/NADOMESTNI DELI.....	151
9. GARANCIJA/SERVIS.....	152
10. ODSTRANITEV.....	152

Prevod izvirnih navodil.



Otroci od 8 let starosti naprej ter osebe z omejenimi fizičnimi, zaznavnimi ali duševnimi sposobnostmi ali s pomanjkljivimi izkušnjami ter znanjem ta izdelek smejo uporabljati le, če jih pri tem nekdo nadzoruje ali so dobili navodila o varni uporabi izdelka in razumejo nevarnosti, ki izhajajo iz njene uporabe. Otroci se ne smejo igrati z izdelkom. Otroci ne smejo izvajati čiščenja in vzdrževanja v obsegu za uporabnike, če pri tem niso pod nadzorom. Uporabo izdelka priporočamo šele pri mladostnikih od starosti 16 let naprej.

Predvidena uporaba:

GARDENA Potopna črpalka je predvidena za odstranjevanje vode pri poplavih, pa tudi za prečrpavanje in praznjenje posode, za odvzem vode iz vodnjakov in jaškov, za odstranjevanje vode iz čolnov in jaht, za časovno omejeno prezračevanje in obtok vode ter za črpanje klorirane vode in vode z vsebnostjo detergentov na zasebnem hišnem vrtu in vrtu za prosti čas.

Tekočine za črpanje:

Z GARDENA potopno črpalko je dovoljeno črpati le vodo. Črpalke so vodotesne in jih lahko popolnoma potopite v vodo (za maks. potopno globino glejte pod 7. TEHNIČNI PODATKI).

Izdelek je primeren za črpanje naslednjih tekočin:

- **Potopna črpalka za čisto vodo:** čisto do rahlo umazane vode z maks. premerom zrn 5 mm.
- **Potopna črpalka za umazano vodo:** umazana voda z maks. premerom zrn 35 mm.

Izdelek ni primeren za dolgotrajno delovanje (trajno obtočno delovanje).



NEVARNOST! Telesne poškodbe!

Z njo ni dovoljeno črpati slane vode, jedkih, lahko vnetljivih ali eksplozivnih snovi (npr. bencina, petroleja, nitrrozredčila), olja, kurilnega olja ali živil.

15

1. VARNOSTNI NAPOTKI

POMEMBNO!

Skrbno preberite navodila za uporabo in jih shranite za poznejše branje.

Simboli na izdelku:



Preberite navodila za uporabo.

Spolšni varnostni napotki

Električna varnost



NEVARNOST! Električni udar!
Nevarnost telesnih poškodb zaradi električnega udara.

→ Napajanje izdelka z električnim tokom mora potekati s pomočjo FI-stikala (RCD) z nazivnim diferencialnim tokom največ 30 mA.

→ Če bi se sprožilo stikalo za zaščito pred okvarnim tokom (RCD), se obrnite na servisno službo GARDENA.



NEVARNOST! Nevarnost poškodb!
Nevarnost telesnih poškodb zaradi električnega toka.

→ Ločite izdelek od omrežja, preden ga začnete vzdrževati ali menjavati dele. Pri tem mora biti vtičnica v vašem vidnem območju.

Varen način delovanja

Temperatura vode ne sme preseči 35 °C.

Črpalke ni dovoljeno uporabljati, če so v vodi osebe. Zaradi izstopanja maziv bi lahko prišlo do onesaženja tekočine.

Tretje osebe naj se vodi ne približujejo.

Črpalco uporabljajte samo s kolenom.

Konec gibke cevi mora biti nameščen nižje od največje višine črpanja.

Zaščitno stikalo

Termično zaščitno stikalo:

V primeru preobremenitve vgrajena termična zaščita motorja črpalke izklopi. Ko se motor dovolj ohladi, je črpalka znova pripravljena za delovanje.

Samodejno prezračevanje

Ta črpalca je opremljena s prezračevalnim ventilom, ki odpravi morebiti prisoten zrak v črpalci. Zaradi te funkcije lahko ob strani na ohišju izteče majhna količina vode.

Dodatni varnostni napotki

Električna varnost



NEVARNOST! Zaustavitev delovanja srca!

Ta izdelek med delovanjem povzroči nastanek elektromagnetnega polja. To polje lahko pod določenimi pogoji učinkuje na delovanje aktivnih ali pasivnih medicinskih vsadkov. Da je izključena nevarnost v primerih, ki bi lahko privedli do težkih ali smrtnih telesnih poškodb, naj se osebe z medicinskim vsadkom pred uporabo tega izdelka posvetujejo s svojim zdravnikom in proizvajalcem vsadka.

Kabli

Pri uporabi podaljševalnih kablov morajo ti imeti najmanjši presek, naveden v naslednji tabeli:

Napetost	Dolžina kabla	Presek
230 – 240 V/50 Hz	do 20 m	1,5 mm ²
230 – 240 V/50 Hz	20 – 50 m	2,5 mm ²



NEVARNOST! Električni udar!

Skozi odrezani omrežni vtič lahko preko omrežnega kabla v električno območje predre vlaga in izzove kratek stik.

→ Omrežnega vtiča v nobenem primeru ne odrežite (npr. za sprejemanje skozi steno).

→ Ne vlecite vtiča iz vtičnice za kabel, ampak primite za njegovo ohišje.

→ Da bi preprečili nevarnosti, mora poškodovan napajalni kabel te naprave zamenjati proizvajalec ali njegova servisna služba ali podobno usposobljena oseba.

Podaljšek in vtičnica morajo biti zaščiteni pred vodo.

Poskrbite da bodo električni priključki varni pred vodo.

Varujte priključni kabel pred vročino, oljem in ostrimi robovi.

Upoštevajte priključno napetost. Podatki na tipski ploščici se morajo ujemati s podatki električnega omrežja.

Pri zadrževanju v plavalnem bazenu ali pri dotiku vodne gladine mora biti omrežni vtič črpalke obvezno izvlečen.

Priključnega kabla ne smete uporabljati za pritrditev ali prenašanje črpalke.

Za potopitev oz. izvlek in zavarovanje črpalke je treba uporabiti pritrilno vrv.

Redno preverjajte priključeno električno napeljavo.

Pred uporabo črpalke (posebno še priključni kabel in vtič) vedno temeljito preglejte zaradi morebitnih poškodb.

Poškodovane črpalke ne smete uporabljati. V primeru poškodb mora črpalco pregledati GARDENA servis ali pooblaščen električar.

Navodilo za montažo: Vse vijake znova trdno ročno zategnite.

Pred uporabo po vzdrževanju preverite, ali so vsi deli priviti.

Pri uporabi naših črpal z generatorjem je treba upoštevati opozorila proizvajalca generatorjev.

Osebna varnost



NEVARNOST! Nevarnost zadušitve!

Manjše dele je mogoče preprosto pogoltniti.

Zaradi plastičnih vrečk obstaja nevarnost zadušitve majhnih otrok. Majhni otroci naj se vam med sestavljanjem ne približujejo.

Upoštevajte najmanjšo možno gladino vode v skladu s podatki o črpalci.

Črpalca ne sme obratovati več kot 10 minut, če je tlačna stran zaprta.

Pesek in druge abrazivne snovi privedejo do hitrejše obrabe in zmanjšanja moči črpalke.

Senzorska polja je dovoljeno upravljati samo izven vode.

Med delovanjem ni dovoljeno odstraniti gibke cevi.

Preden začnete odpravljati napake, črpalco pustite, da se ohladi.

2. MONTAŽA



NEVARNOST! Telesne poškodbe!



Nevarnost telesnih poškodb, če bi se izdelek nenamerno zagnal.

→ Preden začnete izdelek nameščati, ga ločite od oskrbe z električnim tokom.

Možnosti za priključitev priključnega nastavka

[slika A1]:







Gibko cev je mogoče priključiti s priključnim nastavkom ④ za različne premere gibkih cevi ali z GARDENA vtičnim sistemom.

Velik premer gibke cevi	Nastavek ločite pri  [slika A2]	
GARDENA vtični sistem/ Art.-št. 9036/9044: srednji premer gibke cevi	Nastavek ločite pri  [slika A3]	
Majhen premer gibke cevi	Nastavka ne ločujete [slika A4]	
Pri uporabi gibke cevi največjega premera ima črpalka največjo zmogljivost črpanja.		
Črpalka	Art.-št. 9034	Art.-št. 9036 Art.-št. 9044
Majhen premer gibke cevi	25 mm (1")	32 mm (1 1/4")
Art.-št. GARDENA Cevna objemka	Art.-št. 7193	Art.-št. 7194
Srednji premer gibke cevi	GARDENA vtični sistem G 1"	38 mm (1 1/2")
Art.-št. GARDENA Cevna objemka	32 mm (1 1/4")* Art.-št. 7194	Art.-št. 7195
Velik premer gibke cevi	38 mm (1 1/2")	51 mm (2")
Art.-št. GARDENA Cevna objemka	Art.-št. 7195	Art.-št. 7196

Pri uporabi 38-milimetrske (1 1/2") gibke cevi priporočamo **GARDENA komplet ploščate cevi art.-št. 5005** z 10-metrsko gibko cevjo in cevno objemko.

* Za art.-št. 9034 je priložen dodatni priključni nastavek  za gibke cevi premera 1 1/4".

Priključitev gibke cevi s priključnim nastavkom:

1. Pri uporabi gibke cevi velikega premera odrežite priključni nastavek  pri .
2. Samo za art.-št. 9036/9044: Pri uporabi gibke cevi srednjega premera odrežite priključni nastavek  pri .
3. Potisnite gibko cev na priključni nastavek .
4. Pritrdite gibko cev, npr. z **GARDENA cevno objemko**, na priključni nastavek .

Priključitev gibke cevi z GARDENA vtičnim sistemom:

Pri črpalci **17000 AS CLEAR/20000 AS DIRT** (art.-št. 9036/9044) gibke cevi ni mogoče priključiti na GARDENA vtični sistem s pomočjo priključnega nastavka .

3. UPORABA



NEVARNOST! Telesne poškodbe!

Nevarnost telesnih poškodb, če bi se izdelek nenamerno zagnal.

→ Preden izdelek začnete priključevati, nastavljati ali transportirati, ga ločite od oskrbe z električnim tokom.



Črpanje vode:

Če črpalke ni mogoče spuščati za ročaj, je črpalko vedno treba spuščati z vrvjo. Pritrdite vrv, tako da jo povlečete

Preko GARDENA vtičnega sistema lahko priključite 19 mm (3/4")-/15 mm (5/8") in 13 mm (1/2")-cevi.

Priporočamo uporabo gibke cevi s premerom, ki ni manjši od 25 mm (1"), ker sicer pride do bistveno zmanjšane zmogljivosti pri količini črpanja.

Premer cevi	Priključek črpalke	Art.-št.
13 mm (1/2")	Komplet GARDENA priključkov črpalke	Art.-št. 1750
15 mm (5/8")	Komplet GARDENA priključkov črpalke	Art.-št. 1750
19 mm (3/4")	Komplet GARDENA priključkov črpalke	Art.-št. 1752

1. Odrežite priključni nastavek  pri .
2. Priključite gibko cev z ustreznim GARDENA vtičnim sistemom na priključni nastavek .

Montaža priključka črpalke [slika A5]:



NEVARNOST! Telesne poškodbe!







Poškodba zaradi ureza z rotorjem.

→ Črpalko uporabljajte samo s kolonom.

S pomočjo zaskočnih zapov  na kolenu  je mogoče gibko cev brez težav priključiti in ločiti.

Pri art.-št. 9034/9036 je priložen protipovratni ventil, ki preprečuje povratni tok vode v gibki cevi. Maks. višino črpanja je mogoče doseči le brez protipovratnega ventila.

Če je pričakovati samo majhno količino povratnega toka, npr. pri plosko položeni gibki cevi, priporočamo, da zaradi boljše moči črpanja in sesanja ventila ne uporabite.

1. Samo za art.-št. 9034/9036: Vstavite protipovratni ventil  v črpalko. Pri tem upoštevajte smer vgradnje.
2. Privijte koleno  do omejevalnika v smeri urnega kazalca v črpalko. (Če želite gibko cev položiti vodoravno, lahko koleno  znova odvijete za polovico obrata. Pri uporabi protipovratnega ventila je treba uporabiti večjo silo.)
3. Samo za art. 9042/9046: Privijte fitting  v priključni nastavek .
4. Potisnite priključni nastavek  gibke cevi do omejevalnika v koleno , tako da se slišno in vidno zaskoči. *Gibka cev je varno povezana s črpalko.*

skozi predvidena ušesa in jo zavozlate. Za najmanjšo globino potopitve pri zagonu glejte pod 7. TEHNIČNI PODATKI.

Črpalko je treba postaviti tako, da umazanija vstopnih odprtin na sesalnem podstavku ne zablokira v celoti ali deloma.

V ribniku je npr. črpalko treba postaviti na opeko.

Postopki sesanja blizu minimalne gladine pri zagonu obratovanja lahko trajajo dlje časa.

1. Črpalko potopite.
2. Priključite črpalko na oskrbo z električnim tokom. *Izvede se inicializacija senzorja, ki jo prikazuje premikajoča luč.*

Avtomatsko delovanje [slika O1]:

Pri avtomatskem načinu delovanja se črpalka samodejno vklopi, ko gladina vode doseže vklopno višino, in se samodejno izklopi, ko gladina vode doseže izklopno višino.

Vklopna/izklopna višina senzorskih polj:

Senzor ima devet senzorskih polj (S1) do (S9) od spodaj navzgor), ki so desno od LED-lučk.

Senzorska polja so visoka pribl. 1 cm (med senzorskimi polji zaznavanje prstov ali spremenjene vodne gladine ni mogoče).

Senzorsko polje	(S1)	(S2)	(S3)	(S4)	(S5)	(S6)	(S7)	(S8)	(S9)
Art.-št. 9034/ 9036 Preklopna višina [mm]	5	19	34	53	77	105	136	170	207
Art.-št. 9044 Preklopna višina [mm]	42	54	69	88	112	140	171	205	242

Art.-št. 9034/9036: Če so noge zložene navznoter, so vrednosti višje za po 4 mm.

Po priključitvi črpalke na vir toka 9 LED-lučk zaporedoma zasveti.

Črpalka se tovarniško zažene v avtomatskem načinu delovanja z vklopno višino pri senzorskem polju (S4) in izklopno višino pri senzorskem polju (S5).

Nastavitev vklopne in izklopne višine [slika O1]:

Senzorska polja je mogoče nastavljati samo izven vode.

Ko črpalko vzamete iz vode, je treba senzor pred programiranjem osušiti.

Zgornje senzorsko polje je vedno vklopna višina, spodnje senzorsko polje je vedno izklopna višina.

Upravljajte senzorska polja tako dolgo, da se vnosi potrdijo s kratkim dvojnimi utripanjem vseh LED-lučk.

- Držite senzorsko polje (S1) pritisnjeno, dokler ni vnos potrjen z dvojnimi utripanjem vseh LED-lučk.
Na kratko se prikažejo trenutno nastavitvene vklopne in izklopne višine. Potem svetijo vsa senzorska polja.
- Pritisnite zeleno zgornje senzorsko polje za vklopno višino.
LED-lučka izbranega senzorskega polja ugasne.
- Pritisnite zeleno spodnje senzorsko polje za izklopno višino.
LED-lučka izbranega senzorskega polja ugasne.
Po 3 sekundah se nastavitvene vklopne in izklopne višine prevzamejo in se prikažejo.

Samodejno sesanje čiste vode pri zelo majhnih višinah vode:

Senzorsko polje (S1) je mogoče izbrati kot vklopno in istočasno tudi kot izklopno točko.

Če bi senzorsko polje (S1) po zagonu črpalke v roku 10 minut še zaznavalo vodo, se črpalka izklopi, da ne pride do poškodbe zaradi teka na suho.

Črpalka se potem vseeno zažene, če senzorsko polje (S2) zazna vodo. V tem primeru pa je senzor potem treba očistiti, da je zagotovljeno točno zaznavanje gladine vode.

Če bi se senzorsko polje (S1) zaradi povratnega toka vode iz napeljave gibke cevi v kratkem času večkrat aktiviralo, sledi premor 10 minut.

Če bi gladina vode dosegla senzorsko polje (S2), se črpalka samodejno vklopi, tudi med premorom 10 minut. Če bi se to redno dogajalo, izberite naslednje senzorsko polje kot vklopno točko.

Za zagotavljanje hitrega sesanja se črpalka pri senzorskih poljih (S1) – (S9) za odzračenje na kratko izklopi. Črpalka se po 20 sek. delovanja enkrat izklopi za pribl. 2 sekundi, potem pa se znova vklopi.

Prikaz vklopne in izklopne višine:

→ Držite senzorsko polje (S1) pritisnjeno, dokler ni vnos potrjen z dvojnimi utripanjem vseh LED-lučk.

Prikažejo se trenutno nastavitvene vklopne in izklopne višine.

Izklop sledenja vodni gladini:

LED-lučke pri avtomatskem načinu sledijo vodni gladini. To je mogoče deaktivirati.

→ Med inicializacijo držite pritisnjeno senzorsko polje (S1), dokler ni vnos potrjen z dvojnimi utripanjem vseh LED-lučk (glejte pod **Črpanje vode**).

Za ponovni vklop sledenja gladini vode senzorsko polje (S1) znova držite pritisnjeno med inicializacijo, dokler ni vnos potrjen z dvojnimi utripanjem vseh LED-lučk.

Predstavitveni način:

Črpalko je mogoče za namene predstavitve delovanja preklopiti na predstavitveni način. V tem načinu simulirajo LED-lučke s pomočjo zaporedja utripanja funkcije črpalke, senzorska polja pa se odzivajo na dotik.

→ Držite senzorski polji (S1) in (S2) med inicializacijo pri vklopu oz. med testom lastnega delovanja po priključitvi na vir toka pritisnjeni, dokler ni vnos potrjen z dvojnimi utripanjem vseh LED-lučk.

Za izklop predstavitvenega načina držite senzorski polji (S1) in (S2) znova pritisnjeni med inicializacijo pri vklopu oz. med testom lastnega delovanja po priključitvi na vir toka, dokler ni vnos potrjen z dvojnimi utripanjem vseh LED-lučk.

Ročno delovanje [slika O1]:

Pri ročnem delovanju črpalka teče tako dolgo, dokler črpalke ne ločite od omrežja. Ta način je še posebej primeren za plitvo sesanje.

Pri ročnem delovanju se senzorska polja deaktivirajo. Črpalka potem teče tako dolgo, dokler črpalke ne ločite od omrežja ali ne izberete drugega načina delovanja.

→ Držite pritisnjeni 2 senzorski polji (S1) in (S2), dokler ni vnos potrjen z dvojnimi utripanjem vseh LED-lučk.
Vse LED-lučke svetijo in v roku 5 sekund vse LED-lučke ena za drugo ugasnejo. Črpalka se zažene.

Med temi 5 sekundami mora biti črpalka postavljena v vodi. Zagon se izvede le, če črpalka prepozna vodo. Če se to ne bi zgodilo, se odštevanje ponovi do trikrat.

Če bi za postavitev črpalke v vodo potrebovali več časa, črpalko ločite od vira oskrbe z električnim tokom.

Odštevanje se po ponovni priključitvi na tok nadaljuje.

Ročno delovanje ostane aktivno tudi po prekinitvi dovajanja električnega toka.



Za zaključitev ročnega delovanja črpalko ločite od omrežja in jo vzemite iz vode. Črpalko znova priključite na vir oskrbe

z električnim tokom in držite pritisnjeno senzorsko polje , dokler ni vnos potrjen z dvojnimi utripanjem vseh LED-lučk. Sedaj ste znova v avtomatskem načinu.

Ročni način uporablajte samo z nadzorovanjem.



Časovno omejeno ročno delovanje:

Pri časovno omejenem ročnem delovanju se senzorska polja deaktivirajo za 10 minut. Črpalka potem teče 10 minut in se nato samodejno izklopi.

→ Držite pritisnjeni 2 senzorski polji  in , dokler ni vnos potrjen z dvojnimi utripanjem vseh LED-lučk.
Vse LED-lučke svetijo in v roku 10 sekund vse LED-lučke ena za drugo ugasnejo. Črpalka se zažene.

Po 10 minutah črpalka samodejno znova preide v avtomatski način delovanja.

Po prekinitvi dovajanja električnega toka črpalka samodejno znova preide v avtomatski način delovanja.

Za ponovni vklop avtomatskega načina delovanja znova držite istočasno pritisnjeni 2 senzorski polji  in , dokler ni vnos potrjen z dvojnimi utripanjem vseh LED-lučk.

Plitvo sesanje/normalno delovanje (samo za potopne črpalke za čisto vodo) [slika O2]:

Normalno delovanje:

Priporočeni način delovanja za maksimalno moč črpanja in velikost zrn do 5 mm, še posebej v samodejnem načinu delovanja.

→ Razklopite 3 zložljive noge  navznoter.

Plitvo sesanje:

Višino preostale vode pribl. 1 mm je mogoče doseči samo pri plitvem sesanju v ročnem delovanju. Upoštevajte, da je pri tem načinu moč črpanja in sesanja zmanjšana.

→ Razklopite 3 zložljive noge  navzven.

4. VZDRŽEVANJE



NEVARNOST! Telesne poškodbe!

Nevarnost telesnih poškodb, če bi se izdelek nenamerno zagnal.

→ Preden začnete izdelek vzdrževati, ga ločite od oskrbe z električnim tokom.

Čiščenje črpalke:



NEVARNOST! Telesne poškodbe!

Nevarnost telesnih poškodb in tveganje poškodbe izdelka.

→ Izdelka ne čistite z vodnim curkom (še posebej ne z vodnim curkom pod visokim tlakom).

→ Čiščenja ne izvajajte s kemikalijami, vključno z bencinom ali topili. Nekatera lahko uničijo pomembne dele iz umetne snovi.

→ Očistite površino črpalke z vlažno krpo.

Izpiranje črpalke:

Po črpanju klorirane vode, vode z vsebnostjo detergentov ali zelo umazane vode je treba črpalko izprati.

1. Črpajte mlačno vodo (maks. 35 °C), po potrebi z dodatkom blagega čistilnega sredstva (npr. sredstva za pomivanje), dokler črana voda ni jasna.
2. Ostanke odstranite v skladu s predpisi zakona o odstranjevanju odpadkov.

5. SHRANJEVANJE

Konec uporabe:

Črpalka ni zavarovana pred zmrzaljo!

Izdelek mora biti shranjen zunaj dosega otrok.

1. Ločite črpalko od oskrbe z električnim tokom.
2. Obrnite črpalko na glavo, dokler voda ne izteka več.
3. Očistite črpalko (glejte pod 4. VZDRŽEVANJE).
4. Shranite črpalko na suhem, zaprtem mestu brez nevarnosti zmrzali.

6. ODPRAVLJANJE NAPAK







NEVARNOST! Telesne poškodbe!

Nevarnost telesnih poškodb, če bi se izdelek nenamerno zagnal.

→ Ločite izdelek od oskrbe z električnim tokom, preden začnete odpravljati napake izdelka.

Čiščenje sesalnega podstavka in rotorja [slika T1]:

1. Samo za art.-št. 9044: Odvijte 5 križnih vijakov  in snemite pokrov .
2. Odvijte 4 križne vijake .
3. Povlecite sesalni podstavek  s črpalke.

4. Očistite sesalni podstavek ⑦ in rotor ⑧ (zaradi teh vzdrževalnih del garancija ne preneha veljati).
5. Skrbno očistite tesnilo ⑩, da preprečite poškodbo in netesnost.
6. Znova namestite sesalni podstavek ⑦ v obratnem zaporedju.

Poškodovano tesnilo je treba zamenjati.

Poškodovani rotor sme iz varnostnih razlogov zamenjati samo GARDENA servis.

Če bi senzor odkril napako, senzor to prikaže s svetlobnim signalom. Najprej utripajo vse LED-lučke, temu sledi utripanje ene same LED-lučke, potem pa izmenično. Utripanje ene same LED-lučke ustrezno prikaže napako.

V spodnji tabeli najdete ukrepe, s katerimi napako odpravite.

Odpravljenost napake potrdite tako, da črpalko ločite od električnega omrežja.

Težava	Mogoč vzrok	Pomoč
Črpalka teče, vendar ne črpa vode	Nizka gladina vode in napolnjena gibka cev z vgrajenim protipovratnim ventilom.	→ Odstranite protipovratni ventil ali gibko cev izpraznite ročno.
	Zrak ne more uhajati, ker je tlačni vod zaprt. (Npr. prepognjeni tlačna cev).	→ Odprite tlačno napeljavo (npr. zaporni ventil, naprave za iztok).
	Zračna blazina v črpalni nogi.	→ Počakajte pribl. 60 sekund, da se črpalka samodejno prezrači (po potrebi jo vklopite/izklopite).
Utripajoča LED-lučka 1	Sesalna odprtina je zamašena.	→ Očistite sesalno odprtino s curkom vode.
	Gibka cev je zamašena.	→ Odpravite zamašenost gibke cevi.
	Nivo vode je pri zagonu pod minimumom.	→ Črpalko potopite globlje v vodo.
Utripajoča LED-lučka 5	Senzor je umazan.	→ Senzor očistite.
Utripajoča LED-lučka 7	Čas je prekoračen.	→ Črpalko postavite v vodo med odštevanjem.
Utripajoča LED-lučka 9	Rotor je blokiran.	→ Očistite sesalni podstavek in rotor.
Črpalka ne steče ali pa se med obratovanjem nenadoma ustavi	Termično zaščitno stikalo je črpalko izklopilo zaradi pregretja.	→ Očistite sesalno odprtino. Upoštevajte maksimalno temperaturo medijev (35 °C).
	Črpalka je brez toka.	→ Preverite varovalke in električne vtične povezave.
	Sprožilo se je zaščitno stikalo na diferenčni tok (okvarni tok).	→ Ločite črpalko od vira oskrbe z električnim tokom in se obrnite na GARDENA servisno službo.
Črpalka obratuje, a moč črpanja nenadoma pade	Sesalna odprtina je zamašena.	→ Očistite sesalno odprtino s curkom vode.
	Gibka cev je zamašena.	→ Odpravite zamašenost gibke cevi.
Črpalka se večkrat zaporedoma zažene in zaustavi	Povratni tok vode iz gibke cevi.	→ Izberite naslednjo višjo vklopno točko in vstavite protipovratni ventil.
Črpalka se zažene pri neaktiviranem senzorskem polju ⑨	Senzorsko polje ⑨ je bilo v kratkem času večkrat aktivirano in ima črpalka premor.	→ Počakajte do konca premora. Izberite naslednjo višjo vklopno točko in vstavite protipovratni ventil.



NAPOTEK: V primeru drugih napak se obrnite na svoje GARDENA servisno središče. Popravila smejo izvajati samo GARDENA servisna središča ter specializirani trgovci, pooblaščen od podjetja GARDENA.

7. TEHNIČNI PODATKI

Potopna črpalka	Enota	Vrednost (art.-št. 9034)	Vrednost (art.-št. 9036)	Vrednost (art.-št. 9044)
Nazivna moč	W	450	750	750
Omrežna napetost	V (AC)	230	230	230
Omrežna frekvenca	Hz	50	50	50
Maks. količina črpanja	l/h	11.000	17.000	20.000
Maks. tlak/ maks. višina črpanja	bar/ m	0,7 / 7,0	0,9 / 9,0	0,9 / 9,0
Maks. potopna globina	m	7	7	7
Min./maks. vklopna višina	mm	5 / 207	5 / 207	42 / 242
Min./maks. izklopna višina	mm	1 / 170	1 / 170	35 / 205
Gladina preostale vode	mm	1	1	35
Umazana voda z maks. premerom zrn (* Plitvo sesanje)	mm	1* / 5	1* / 5	35
Najnižji nivo vode pri zagonu (pribl.)	mm	5	5	42
Priključni kabel	m	10 (H05RN-F)	10 (H05RN-F)	10 (H07RN-F)
Teža brez kabla (pribl.)	kg	4,0	4,7	5,0
Priključni navoj izpusta vode		G 1 1/2"	G 1 1/2"	G 1 1/2"
Možnosti priključitve		1" / 1 1/4" / 1 1/2" / G 1"	1 1/4" / 1 1/2" / 2"	1 1/4" / 1 1/2" / 2"
Maks. temperatura medija	°C	35	35	35

Opomba: Vklonpa/izklonpa višina ter minimalna gladina vode pri zagonu so bile ugotovljene brez vpliva višinskih razlik. Pri višini črpanja od pribl. 1 m naprej deloma veljajo daljši časi sesanja vse do 1 minute ali pa višje minimalne gladine vode vse do +5 cm.

* Če so noge zložene navznoter, so vrednosti višje za po 4 mm.

15

8. PRIBOR/NADOMESTNI DELI

GARDENA Komplet ploščate cevi	Gibka cev z 10 m, 38 mm (1 1/2") s cevno objemko.	art.-št. 5005
GARDENA Cevna objemka	Za 25 mm (1")-cevi preko priključnega nastavka.	art.-št. 7193
GARDENA Cevna objemka	Za 32 mm (1 1/4")-cevi preko priključnega nastavka.	art.-št. 7194
GARDENA Cevna objemka	Za 38 mm (1 1/2")-cevi preko priključnega nastavka.	art.-št. 7195
GARDENA Cevna objemka	Za 51 mm (2")-cevi preko priključnega nastavka.	art.-št. 7196
GARDENA Komplet priključkov črpalke	Za 19 mm (3/4")-cevi preko GARDENA vtičnega sistema.	art.-št. 1752

9. GARANCIJA/SERVIS

9.1 Registracija izdelka:

Izdelek registrirajte na spletnem mestu gardena.com/registration.

9.2 Servis:

Trenutne kontaktni podatki našega servisa so na voljo na hrbtni strani in na spletu:

- Slovenija:
<https://www.gardena.com/si/servis-in-podpora/nasveti/kontakt/>

10. ODSTRANITEV

10.1 Odstranitev črpalke:

(v skladu z Direktivo 2012/19/EU)



Izdelka ne smete odstraniti v običajne gospodinjstvske odpadke. Odstraniti ga je treba v skladu z veljavnimi lokalnimi predpisi o varstvu okolja.

POMEMBNO!

→ Izdelek odstranite pri svojem krajevnem zbirališču odpadkov za recikliranje.

GARDENA Uronska pumpa za čistu vodu 11000 AS CLEAR br. art. 9034/ 17000 AS CLEAR br. art. 9036/Uronska pumpa za prljavu vodu 20000 AS DIRT br. art. 9044

1. SIGURNOSNE NAPOMENE	153
2. MONTAŽA	154
3. RUKOVANJE	155
4. ODRŽAVANJE	157
5. SKLADIŠTENJE	157
6. OTKLANJANJE SMETNJI	158
7. TEHNIČKI PODACI	159
8. PRIBOR/REZERVNI DIJELOVI	159
9. JAMSTVO/SERVIS	160
10. ODLAGANJE U OTPAD	160

Prijevod originalnih uputa.



Djeca starija od 8 godina, osobe sa smanjenim tjelesnim, osjetljivim ili mentalnim sposobnostima kao i one s nedostatnim iskustvom i znanjem smiju rukovati ovim proizvodom samo uz nadzor ili nakon upućivanja u njegovu sigurnu uporabu i možebitne povezane opasnosti. Djeca se ne smiju igrati proizvodom. Djeca ne smiju čistiti i održavati uređaj bez nadzora. Djeci mlađoj od 16 godina ne preporučujemo rad s proizvodom.

Namjenska uporaba:

GARDENA Uronska pumpa predviđena je za odvodnjavanje u slučaju poplava, ali i za prepumpavanje i ispumpanje tekućina iz spremnika, vađenje vode iz bunara i okana te za crpljenje vode iz čamaca i jahti kao i za vremenski ograničenu aeraciju i cirkulaciju vode odnosno pumpanje klorirane i sapunjave vode u privatnim okućnicama i vrtovima.

Radne tečnosti:

GARDENA uronskom pumpom smije se pumpati samo voda.

Crpka se u potpunosti može poplaviti sa vodom (oklop ne propušta vodu) i uranja se u vodu (za maks. dubinu uranjanja pogledajte odjeljak 7. TEHNIČKI PODACI).

Proizvod je namijenjen za crpljenje sljedećih tekućina:

- **Uronska pumpa za čistu vodu:** čista do lako onečišćena voda granulacije zaprljanja do maks. 5 mm.
- **Uronska pumpa za prljavu vodu:** onečišćena voda granulacije zaprljanja do maks. 35 mm.

Proizvod nije namijenjen za dugotrajan rad (trajni optočni rad).



OPASNOST! Opasnost od nanošenja tjelesnih ozljeda!

Ne smiju se pumpati slana voda, nagrizajuće, lako zapaljive, agresivne ili eksplozivne tvari (kao npr. benzin, petrolej ili nitro-razrjeđivač), ulja, ulje za loženje kao ni živežne namirnice.

1. SIGURNOSNE NAPOMENE

VAŽNO!

Pažljivo pročitajte ove upute za uporabu i sačuvajte ih za kasnije.

Simboli na proizvodu:



Pročitajte upute za uporabu.

Opće sigurnosne napomene

Sigurnost pri radu s električnom strujom



OPASNOST! Strujni udar!
Opasnost od ozljeda uslijed strujnog udara.

→ Proizvod mora da se napaja strujom preko FI sklopke (RCD) s nominalnom okidnom strujom od najviše 30 mA.

→ U slučaju aktiviranja zaštitnog uređaja diferencijalne struje (RCD), obratite se GARDENA servisu.



OPASNOST! Opasnost od ozljeda!
Opasnost od ozljeda električnom strujom.

→ Izvucite strujni utikač proizvoda iz utičnice prije nego što započnete s radovima održavanja ili zamjenom komponenata. Pritom utičnica mora biti u Vašem vidnom polju.

Siguran rad

Temperatura vode ne smije preći 35 °C.

Pumpa se ne smije koristiti ako u vodi ima ljudi.

Tekućina se može zaprljati ako mazivo curi.

Udaljite druge osobe od vode.

Pumpa smije raditi samo s postavljenim kutnim priključkom.

hr

Kraj crijeva treba biti niži od maksimalne visine pumpanja.

Zaštitna sklopka

Zaštitna termosklopka:

U slučaju preopterećenja pumpu isključuje ugrađena termička zaštitna sklopka motora. Nakon što se motor dovoljno ohladi, pumpa je opet spremna za rad.

Automatsko odzračivanje

Ova pumpa je opremljena odzračnim ventilom koji služi za ispuštanje eventualnih zračnih uključaka iz pumpe. Stoga iz tehničkih razloga može moći do curenja manje količine vode na bočnoj strani kućišta.

Dodatne sigurnosne napomene

Sigurnost pri radu s električnom strujom



OPASNOST! Zastoj rada srca!

Ovaj proizvod pri radu stvara elektromagnetno polje. Ono pod određenim okolnostima može utjecati na način rada aktivnih ili pasivnih medicinskih implantata. Kako bi se umanjila opasnost od nastanka situacija u kojima su moguće teške ili smrtonosne ozljede, osobama s medicinskim implantatima preporučujemo da se prije uporabe ovog proizvoda posavjetuju sa svojim liječnikom i proizvođačem implantata.

Kabeli

Za minimalne poprečne presjeke produžnih kabela pogledajte sljedeću tablicu:

Napon	Duljina kabela	Poprečni presjek
230 – 240 V/50 Hz	do 20 m	1,5 mm ²
230 – 240 V/50 Hz	20 – 50 m	2,5 mm ²



OPASNOST! Strujni udar!

Kroz prerezanu mrežnu utičnicu u električno područje preko mrežnog kabela može prodrijeti voda i tako prouzrokovati kratki spoj.

→ Mrežni kabel ni u kom slučaju odrezati (npr. provod u zidu).

→ Utičnicu nemojte povlačiti za kabel, već za kućište utikača u utičnici.

→ U slučaju oštećenja strujnog priključnog voda ovog uređaja, istog mora zamijeniti proizvođač, njegova servisna služba ili neka druga osoba odgovarajuće kvalifikacije, kako bi se izbjegle opasnosti.

Mrežni utikač i spojke moraju biti zaštićeni od prskajuće vode.

Osigurajte da su svi električni utični spojevi izvedeni u području sigurnom od potapanja.

Mrežni utikač i priključni mrežni kabel zaštitite od topline, ulja i oštih rubova.

Pazite na mrežni napon. Podaci na natpisnoj pločici moraju biti usklađeni s podacima Vaše mreže za napajanje.

Tijekom boravka u plivačkom bazenu ili prilikom dodirivanja površine vode utikač pumpe mora obavezno biti izvučen. Mrežni priključni kabel se ne smije koristiti za pričvršćenje ili transportiranje pumpe.

Za uranjanje odnosno izvlačenje i fiksiranje pumpe mora se koristiti pričvršno uže.

Redovno provjerite priključni vod.

Prije uporabe pumpe (posebno to vrijedi za mrežni kabel i mrežni utikač) uvijek provedite očevid.

Oštećenu pumpu ne smijete koristiti. U slučaju oštećenja pumpe obavezno odnesite na ispitivanje u ovlaštenu GARDENA servis.

Upute za montažu: Ponovo ručno pritegnite sve vijke.

Prije korištenja, a nakon izvedenih radova na održavanju, uvjerite se da su svi dijelovi dobro zategnuti.

Ako naše pumpe koristite u kombinaciji s generatorima, morate poštivati upozorenja koja navodi proizvođač generatora.

Osobna sigurnost



OPASNOST! Opasnost od gušenja!

Postoji opasnost od gutanja sitnih dijelova. Prilikom uporabe plastične vreće imajte na umu opasnost od gušenja kod male djece. Tijekom montaže držite malu djecu na dovoljnoj udaljenosti.

Uzmite u obzir minimalnu razinu vode koja mora odgovarati karakteristikama pumpe.

Pumpu ne ostavljajte u pogonu duže od 10 minuta uz zatvorenu tlačnu stranu.

Pijesak i drugi brusni materijali dovode do brzog habanja i smanjenja učinka crpke.

Senzorskim poljima smije se rukovati samo izvan vode.

Crijevo se ne smije uklanjati tijekom rada.

Prije popravaka pričekajte da se pumpa ohladi.

hr

2. MONTAŽA



OPASNOST! Opasnost od nanošenja tjelesnih ozljeda!

Postoji opasnost od ozljeda u slučaju nehotičnog pokretanja proizvoda.

→ Prije montaže odvojite proizvod s napajanja.

Mogućnosti priključivanja priključne nazuvice

[sl. A1]:

Crijevo se može priključiti preko priključnih nazuvica ④ sa različitim promjerima crijeva ili preko GARDENA utičnog sustava.

Veliki promjer crijeva **Nastavak razdvojiti kod ③ [sl. A2]**

**GARDENA utični sustav/
Br. art. 9036/9044:
Srednji promjer crijeva** **Nastavak razdvojiti kod ④ [sl. A3]**

Mali promjer crijeva **Ne razdvajati nastavak [sl. A4]**

Maksimalna snaga pumpe postiže se sa crijevom najvećeg promjera.

Pumpa	Br. art. 9034	Br. art. 9036 Br. art. 9044
--------------	----------------------	--

Mali promjer crijeva	25 mm (1")	32 mm (1 1/4")
Br. art. GARDENA	Br. art. 7193	Br. art. 7194
Obujmica za crijevo		

Srednji promjer crijeva	GARDENA utični sustav G 1"	38 mm (1 1/2")
Br. art. GARDENA	32 mm (1 1/4")*	
Obujmica za crijevo	Br. art. 7194	Br. art. 7195

Veliki promjer crijeva	38 mm (1 1/2")	51 mm (2")
Br. art. GARDENA	Br. art. 7195	Br. art. 7196
Obujmica za crijevo		

Prilikom uporabe crijeva od 38 mm (1 1/2"), preporučujemo **GARDENA komplet ravnih crijeva, br. art. 5005** sa crijevom od 10 m i obujmicom crijeva.

* Uz br. art. 9034 priložena je i dodatna priključna nazuvica ⑤ za crijeva od 1 1/4".

Priključivanje crijeva preko priključne nazuvice:

1. Ako koristite crijevo velikog promjera, prerežite priključnu nazuvicu ④ na mjestu ③.
2. Samo za br. art. 9036/9044: Ako koristite crijevo srednjeg promjera, prerežite priključnu nazuvicu ④ na mjestu ⑥.
3. Natakните crijevo na priključnu nazuvicu ④.
4. Pričvrstite crijevo na priključnu nazuvicu ④ npr. **GARDENA obujmicom crijeva.**

Priključivanje crijeva preko GARDENA utičnog sustava:

Kod **17000 AS CLEAR/20000 AS DIRT** (br. art. 9036/9044) crijevo se ne može priključiti preko priključne nazuvice ④ s GARDENA utičnim sustavom.

Preko GARDENA utičnog sustava se mogu priključiti crijeva od 19 mm (3/4")/15 mm (5/8") j 13 mm (1/2").

Preporučujemo vam da ne koristite crijeva čiji je promjer manji od 25 mm (1"), jer u suprotnom može doći do značajnog smanjenja protočnog učinka.

Promjer crijeva	Priključak crpke	
13 mm (1/2")	GARDENA Komplet za priključak crpke	Br. art. 1750
15 mm (5/8")	GARDENA Komplet za priključak crpke	Br. art. 1750
19 mm (3/4")	GARDENA Komplet za priključak crpke	Br. art. 1752

1. Prerežite priključnu nazuvicu ④ na mjestu ⑥.
2. Priključite crijevo uz pomoć odgovarajućeg GARDENA utičnog sustava na priključnu nazuvicu ④.

Montaža priključka pumpe [sl. A5]:



OPASNOST! Opasnost od nanošenja tjelesnih ozljeda!

Opasnost od posjeklina na radnom kolu pumpe.

→ **Pumpa smije raditi samo s postavljenim kutnim priključkom.**

Uz pomoć zapora ② na kutnom priključku ① crijevo se može bez problema spojiti i odvojiti.

Kod br. art. 9034/9036 priložen je jedan nepovratni ventil koji sprječava vraćanje vode kroz crijevo. Maksimalna visina pumpanja postiže se samo bez nepovratnog ventila.

Ako se očekuje samo mala količina povratnog toka, npr. ako je crijevo položeno ravno, preporučujemo da zbog boljeg pumpanja i usisavanja ne koristite ventil.

1. Samo za br. art. 9034/9036: Umetnite nepovratni ventil ⑤ u pumpu. Pazite pritom na smjer ugradnje.
2. Zavijte kutni priključak ① do kraja udesno u pumpu. (Ako crijevo treba položiti vodoravno, možete otpustiti kutni priključak ① okretanjem za najviše pola kruga unatrag. Kada se koristi nepovratni ventil, potrebna je veća sila.)
3. Zavijte spojni dio ③ u priključnu nazuvicu ④.
4. Utisnite priključnu nazuvicu ④ crijeva do kraja u kutni priključak ① tako da čujno i vidno dosjedne. *Time je crijevo sigurno priključeno na pumpu.*

3. RUKOVANJE



OPASNOST! Opasnost od nanošenja tjelesnih ozljeda!

Postoji opasnost od ozljeda u slučaju nehotičnog pokretanja proizvoda.

→ **Prije priključivanja, namještanja i transporta odvojite proizvod s napajanja.**

Pumpanje vode:

Ako ne možete spustiti pumpu u vodu držeći je za ruko-hvat, vežite je uže tom i tako lagano spustite. Pričvrstite uže tako što ćete ga provući kroz predviđene ušice i zavezati. Za minimalnu dubinu uranjanja prilikom puštanja u rad pogledajte 7. TEHNIČKI PODACI.

Pumpa se mora postaviti tako da ulazni otvori na vakuumskoj nožici ne budu potpuno niti djelomično zapriječeni prijavštinom.

U jezerima pumpu treba postaviti npr. na opeku.
Postupak usisavanja može potrajati duže ako se puštanje u rad obavlja pri minimalnoj razini vode.

1. Uronite pumpu.
2. Priključite pumpu na električno napajanje.
Senzor se inicijalizira, na što ukazuje svjetleći indikator.

Automatski rad [sl. O1]:

U automatskom načinu rada pumpa se automatski uključuje kada razina vode dostigne visinu uključivanja i automatski isključuje kada razina vode padne do visine isključivanja.

Visine uključivanja i isključivanja senzorskih polja:

Senzor ima devet senzorskih polja (S1) do (S9) odozdo na gore) koja su smještena desno od LED indikatora.

Senzorska polja su visoka oko 1 cm (između senzorskih polja ne prepoznaje se postavljen prst kao ni promjena razine vode).

Senzorsko polje	(S1)	(S2)	(S3)	(S4)	(S5)	(S6)	(S7)	(S8)	(S9)
Br. art. 9034 / 9036 Visina aktiviranja [mm]	5	19	34	53	77	105	136	170	207
Br. art. 9044 Visina aktiviranja [mm]	42	54	69	88	112	140	171	205	242

Br. art. 9034 / 9036: Ako su stope preklopljene prema unutra, vrijednosti su veće za po 4 mm.

Nakon priključivanja pumpe 9 LED indikatora zasvijetle jedan za drugim.

Tvornički se pumpa pokreće u automatskom načinu rada s visinom uključivanja senzorskog polja (S2) i visinom isključivanja senzorskog polja (S1).

Namještanje visine uključivanja i isključivanja [sl. O1]:

Senzorska polja mogu se namještati samo van vode.

Nakon što se pumpa izvadi iz vode, senzor se treba osušiti prije nego što se pristupi programiranju.

Gornje senzorsko polje uvijek je visina uključivanja, a donje je uvijek visina isključivanja.

Aktivirajte senzorska polja toliko dugo, dok se unosi ne potvrde kratkim dvostrukim treptajem svih LED indikatora.

1. Držite senzorsko polje (S2) stisnutim, dok dvostruki treptaj svih LED indikatora ne ukaže na to da je unos prihvaćen.
Nakratko se prikazuju namještene visine uključivanja i isključivanja. Nakon toga svijetle sva senzorska polja.
2. Stisnite željeno gornje senzorsko polje za visinu uključivanja.
LED indikator odabranog senzorskog polja se gasi.
3. Stisnite željeno donje senzorsko polje za visinu isključivanja.
LED indikator odabranog senzorskog polja se gasi. Nakon 3 sekunde preuzimaju se i prikazuju namještene visine uključivanja i isključivanja.

Automatsko isisavanje čiste vode pri vrlo niskim razinama vode:

Senzorsko polje (S2) može se odabrati da bude ujedno točka uključivanja i isključivanja.

Ako senzorsko polje (S2) u roku od 10 minuta nakon pokretanja pumpe još prepoznaje vodu, pumpa se isključuje kako bi se zaštitila od oštećenja uslijed rada na suho.

Bez obzira na to, pumpa se pokreće kada senzorsko polje (S2) prepozna vodu. U tom slučaju senzor treba očistiti kako bi se zajamčila precizna detekcija razine vode.

Ako senzorsko polje (S2) više puta u kratkom vremenu aktivira povrat vode iz crijeva, slijedi pauza od 10 minuta.

Ako razina vode dosegne senzorsko polje (S2), pumpa se automatski uključuje, čak i unutar desetominutne pauze. Ako se to redovito događa, odaberite sljedeće senzorsko polje kao točku uključivanja.

Kako bi se osiguralo brzo usisavanje, pumpa se radi odzračivanja nakratko isključuje kod senzorskog polja (S1) – senzorskog polja (S2). Nakon 20 s rada pumpa se jednokratno isključuje u trajanju od pribl. 2 s i zatim ponovo uključuje.

Prikaz visine uključivanja i isključivanja:

→ Držite senzorsko polje (S2) stisnutim, dok dvostruki treptaj svih LED indikatora ne ukaže na to da je unos prihvaćen.

Prikazuju se namještene visine uključivanja i isključivanja.

Isključivanje praćenja razine vode:

U automatskom načinu rada LED indikator prati razinu vode. To se može deaktivirati.

→ Držite senzorsko polje (S2) stisnutim tijekom postupka inicijalizacije, dok dvostruki treptaj svih LED indikatora ne ukaže na to da je unos prihvaćen (pogledajte pod **Pumpanje vode**).

Za ponovno uključivanje praćenja razine vode držite senzorsko polje (S2) još jednom stisnutim tijekom postupka inicijalizacije, dok dvostruki treptaj svih LED indikatora ne ukaže na to da je unos prihvaćen.

Pokazni način rada:

U svrhu prezentacije pumpa može raditi i u pokaznom načinu rada. U tom načinu rada LED indikator slijedom treptaja simuliraju funkcije pumpe, a senzorska polja reagiraju na dodir.



→ Držite senzorska polja (S2) i (S1) stisnutim tijekom postupka inicijalizacije prilikom uključivanja odnosno za vrijeme samoprovjere nakon priključivanja, dok dvostruki treptaj svih LED indikatora ne ukaže na to da je unos prihvaćen.

Za ponovno isključivanje pokaznog načina rada ponovo držite senzorska polja (S2) i (S1) stisnutim tijekom postupka inicijalizacije prilikom uključivanja odnosno za vrijeme samoprovjere nakon priključivanja, dok dvostruki treptaj svih LED indikatora ne ukaže na to da je unos prihvaćen.

Ručni način rada [sl. O1]:

U ručnom načinu rada pumpa radi, dok god se ne odvoji s električne mreže. Taj način rada posebno je prikladan za plosnato usisavanje.

U ručnom načinu rada senzorska polja se deaktiviraju. Nakon toga pumpa radi, dok god se ne odvoji s električne mreže odnosno dok se ne odabere neki drugi način rada.

→ Držite 2 senzorska polja  i  stisnutim, dok dvostruki treptaj svih LED indikatora ne ukaže na to da je unos prihvaćen.

Svi LED indikator svijetle i gase se jedan za drugim u roku od 5 sekundi. Pumpa se pokreće.

Tijekom tih 5 sekundi pumpu treba postaviti u vodu. Za pokretanje pumpa mora detektirati vodu. Ako do toga ne dođe, odbrojavanje će se ponoviti do tri puta.

Ako vam treba više vremena za postavljanje pumpe u vodu, odvojite ju s električnog napajanja. Odbrojavanje se nakon ponovnog priključivanja nastavlja.



Ručni način rada ostaje aktivan i nakon odvajanja s izvora električne energije.

Kako biste ručni način rada priveli kraju, odvojite pumpu s električne mreže i izvadite ju iz vode. Ponovo priključite pumpu na napajanje i držite senzorsko polje  stisnutim, dok se to ne potvrdi dvostrukim treptajem svih LED indikatora. Sada se ponovo nalazite u automatskom načinu rada.

Ručni način rada smije biti aktivan samo pod nadzorom.

Vremenski ograničen ručni način rada:



U vremenski ograničenom ručnom načinu rada senzorska polja se aktiviraju u trajanju od 10 minuta. To znači da pumpa radi 10 minuta, nakon čega se samostalno isključuje.

→ Držite 2 senzorska polja  i  stisnutim, dok dvostruki treptaj svih LED indikatora ne ukaže na to da je unos prihvaćen.

Svi LED indikator svijetle i gase se jedan za drugim u roku od 10 sekundi. Pumpa se pokreće.

Nakon 10 minuta pumpa se samostalno vraća u automatski način rada.

Nakon odvajanja s izvora električne energije pumpa se samostalno vraća u automatski način rada.

Za ponovno uključivanje automatskog načina rada opet istovremeno držite 2 senzorska polja  i  stisnutim, dok dvostruki treptaj svih LED indikatora ne ukaže na to da je unos prihvaćen.

Plosnato usisavanje i normalni pogon (samo za uronske pumpe za čistu vodu) [sl. O2]:

Normalni pogon:

Preporučeni način rada za maksimalni učinak pumpe i granulaciju do 5 mm, posebno u automatskom načinu rada.

→ Preklopite 3 preklopne stope  ka unutra.

Plosnato usisavanje:

Visina preostale vode od oko 1 mm dostiže se samo plosnatim usisavanjem u ručnom načinu rada. Imajte na umu da je u ovom načinu rada smanjen učinak pumpanja i usisavanja.

→ Preklopite 3 preklopne stope  prema van.

4. ODRŽAVANJE



OPASNOST! Opasnost od nanošenja tjelesnih ozljeda!

Postoji opasnost od ozljeda u slučaju nehotičnog pokretanja proizvoda.

→ Prije radova održavanja odvojite proizvod s napajanja.

Čišćenje pumpe:



OPASNOST! Opasnost od nanošenja tjelesnih ozljeda!

Opasnost od ozljeđivanja i rizik od oštećenja proizvoda.

→ Ne perite proizvod mlazom vode (naročito ne mlazom vode pod visokim tlakom).

→ Za čišćenje nemojte primjenjivati nikakve kemikalije, uključujući benzin i otapala. Njima se mogu uništiti važni plastični dijelovi.

→ Prebrišite površinu pumpe vlažnom krpom.

Ispiranje pumpe:

Nakon pumpanja klorirane, sapunjave ili jako onečišćene vode pumpa se mora isprati.

1. Pumpajte mlaku vodu (maks. 35 °C), eventualno uz dodatak blagog deterdženta (npr. sredstva za pranje suđa) tako da voda postane čista.
2. Ostatke odložite u otpad u skladu s odredbama mjero-davnog Zakona o zbrinjavanju otpada.

hr

5. SKLADIŠTENJE

Stavljanje izvan funkcije:

Pumpa nije otporna na mraz!

Proizvod morate čuvati izvan domašaja djece.

1. Odvojite pumpu s napajanja.
2. Okrenite pumpu naglavce i držite je tako dok ne iscure sva voda.
3. Očistite pumpu (vidi 4. ODRŽAVANJE).
4. Pumpu čuvajte na suhom, zatvorenom mjestu zaštićenom od mraza.

6. OTKLANJANJE SMETNJI



OPASNOST!

Opasnost od nanošenja tjelesnih ozljeda!

Postoji opasnost od ozljeda u slučaju nehotičnog pokretanja proizvoda.

→ Prije popravaka odvojite proizvod s napajanja.

Čišćenje vakuumske nožice i radnog kola [sl. T1]:

1. Samo za br. art. 9044: Odvijte 5 vijaka s križnom glavom ⑨ pa skinite poklopac ⑩.
2. Odvijte 4 vijaka s križnom glavom ⑥.
3. Svucite vakuumsku nožicu ⑦ s pumpe.
4. Očistite vakuumsku nožicu ⑦ i radno kolo ⑧ (ovim radovima održavanja jamstvo ne gubi valjanost).

5. Pažljivo očistite brtvu ⑪ kako ne bi došlo do oštećenja i propuštanja.

6. Ponovo montirajte vakuumsku nožicu ⑦ obrnutim redoslijedom.

Oštećena brtva se mora zamijeniti.

Oštećeno radno kolo iz sigurnosnih razloga smije zamijeniti samo GARDENA servis.

Kada senzor otkrije pogrešku, pokazuje to svjetlosnim signalom. Najprije trepere svi LED indikatori, nakon čega treperi jedan LED, a zatim tako naizmjenice. LED indikator koji sam treperi ukazuje na odgovarajuću pogrešku.

U donjoj tablici su naznačene mjere za uklanjanje pogrešaka.

Poruka pogreške se potvrđuje odvajanjem pumpe s napajanja.

Problem	Mogući uzrok	Pomoć
Pumpa radi, ali ne crpi vodu	Niska razina vode i napunjeno crijevo s ugrađenim nepovratnim ventilom.	→ Uklonite nepovratni ventil ili ručno ispraznite crijevo.
	Ne izlazi zrak budući da je zatvoren tlačni vod. (Eventualno ispravite presavijeno tlačno crijevo).	→ Otvorite potisno crijevo (npr. zaporni ventil, ispusne uređaje).
	Zračni jastuk u usisnom podnožju.	→ Pričekajte oko 60 sekundi da se pumpa samostalno odzrača (eventualno je više puta isključite i uključite).
Trepćući LED 1	Usisni otvor je začepljen.	→ Očistite usisni otvor mlazom vode.
	Crijevo je začepljeno.	→ Uklonite začepljenje iz crijeva.
	Pri pokretanju pumpe, razina vode je bila ispod minimalne razine.	→ Uronite pumpu dublje.
Trepćući LED 5	Senzor je zaprljan.	→ Očistite senzor.
Trepćući LED 7	Vrijeme je prekoračeno.	→ Postavite pumpu u vodu dok traje odbrojavanje.
Trepćući LED 9	Radno kolo je blokirano.	→ Očistite vakuumsku nožicu i radno kolo.
Pumpa se ne pokreće ili se tijekom rada neočekivano zaustavlja	Zaštitna termosklopka je zbog pregrijavanja isključila pumpu.	→ Očistite usisni otvor. Uzmite u obzir maksimalnu temperaturu medija (35 °C).
	Pumpa bez struje.	→ Provjerite osigurače i strujne utične spojeve.
	Aktivirala se RCD sklopka (ZUDS).	→ Odvojite pumpu od napajanja električnom energijom i obratite se servisnoj službi GARDENA.
Pumpa radi, međutim, neočekivano se smanjuje učinkovitosti pumpanja	Usisni otvor je začepljen.	→ Očistite usisni otvor mlazom vode.
	Crijevo je začepljeno.	→ Uklonite začepljenje iz crijeva.
Pumpa se pokreće i zaustavlja više puta uzastopce	Povrat vode iz crijeva.	→ Odaberite sljedeću višu točku aktiviranja i upotrijebite nepovratni ventil.
Pumpa se ne pokreće kada je aktivirano senzorsko polje ⑤	Senzorsko polje ⑤ se više puta u kratkom vremenu aktiviralo, nakon čega je rad pumpe pauziran.	→ Pričekajte završetak stanke. Odaберите sljedeću višu točku aktiviranja i upotrijebite nepovratni ventil.



NAPOMENA: U slučaju drugih smetnji obratite se servisnom centru tvrtke GARDENA. Popravke prepustite samo stručnjacima servisnih centara tvrtke GARDENA ili specijaliziranim prodavačima koje je za to ovlastila GARDENA.

7. TEHNIČKI PODACI

<i>Uronska pumpa</i>	Jedinica	Vrijednost (br. art. 9034)	Vrijednost (br. art. 9036)	Vrijednost (br. art. 9044)
Nazivna snaga	W	450	750	750
Napon mreže	V (AC)	230	230	230
Frekvencija mreže	Hz	50	50	50
Maks. prijenosna količina	l/h	11.000	17.000	20.000
Maks. tlak/ maks. visina pumpanja	bar/ m	0,7 / 7,0	0,9 / 9,0	0,9 / 9,0
Maks. dubina uranjanja	m	7	7	7
Min./maks. visina uključivanja	mm	5 / 207	5 / 207	42 / 242
Min./maks. visina isključivanja	mm	1 / 170	1 / 170	35 / 205
Visina preostale vode	mm	1	1	35
Onečišćena voda maksimalne granulacije zaprljanja (* Plosnato usisavanje)	mm	1* / 5	1* / 5	35
Minimalna razina vode pri uporabi (pribl.)	mm	5	5	42
Priključni kabel	m	10 (H05RN-F)	10 (H05RN-F)	10 (H07RN-F)
Težina bez kabela (pribl.)	kg	4,0	4,7	5,0
Priključni navoj ispusta za vodu	inč	G 1 1/2"	G 1 1/2"	G 1 1/2"
Mogućnosti priključivanja	inč	1" / 1 1/4" / 1 1/2" / G 1"	1 1/4" / 1 1/2" / 2"	1 1/4" / 1 1/2" / 2"
Maks. temperatura medija	°C	35	35	35

Napomena: Visine uključivanja i isključivanja kao i minimalna razina voda pri puštanju u rad određeni su bez visinskih razlika koje treba prevladati. Pri transportnim visinama većim od pribl. 1 m dijelom su moguća dulja vremena usisavanja koja mogu trajati do 1 min ili veće minimalne razine vode koje mogu biti do +5 cm.

* Ako su stope preklapljene prema unutra, vrijednosti su veće za po 4 mm.

hr

8. PRIBOR/REZERVNI DIJELOVI

GARDENA Komplet ravnih crijeva	Crijevo od 10 m 38 mm (1 1/2") sa stezaljkom za crijevo.	br. art. 5005
GARDENA Obujmica za crijevo	Za crijeva od 25 mm (1") ili priključni nastavak.	br. art. 7193
GARDENA Obujmica za crijevo	Za crijeva od 32 mm (1 1/4") ili priključni nastavak.	br. art. 7194
GARDENA Obujmica za crijevo	Za crijeva od 38 mm (1 1/2") ili priključni nastavak.	br. art. 7195
GARDENA Obujmica za crijevo	Za crijeva od 51 mm (2") ili priključni nastavak.	br. art. 7196
GARDENA Komplet za priključak crpke	Za crijeva od 19 mm (3/4") preko GARDENA utičnog sustava.	br. art. 1752

9. JAMSTVO/SERVIS

9.1 Registracija proizvoda:

Registrirajte proizvod na [gardena.com/registration](https://www.gardena.com/registration).

9.2 Servis:

Trenutačne kontaktne informacije našeg servisa potražite na poleđini i na mreži:

- Hrvatska:
<https://www.gardena.com/hr/servis-podrska/savjeti/kontakt/>

10. ODLAGANJE U OTPAD

10.1 Odlaganje pumpe u otpad:

(prema Direktivi 2012/19/EU)



Nemojte odlagati proizvod u običan komunalni otpad. Morate ga zbrinuti sukladno važećim lokalnim propisima o zaštiti okoliša.

VAŽNO!

→ Neupotreblijiv proizvod predajte Vašem lokalnom reciklažnom odlagalištu.

GARDENA Potopna pumpa za čistu vodu 11000 AS CLEAR art. 9034/17000 AS CLEAR art. 9036/ Potopna pumpa za prljavu vodu 20000 AS DIRT art. 9044

1. BEZBEDNOSNE NAPOMENE	161
2. MONTAŽA	162
3. RUKOVANJE	163
4. ODRŽAVANJE	165
5. SKLADIŠTENJE	165
6. OTKLANJANJE GREŠAKA	166
7. TEHNIČKI PODACI	167
8. PRIBOR/REZERVNI DELOVI	167
9. GARANCIJA/SERVIS	168
10. ODLAGANJE U OTPAD	168

Prevod originalnog uputstva.



Deca starija od 8 godina, osobe sa smanjenim fizičkim, senzornim ili mentalnim sposobnostima kao i one s nedovoljnim iskustvom i znanjem smeju da rukuju ovim proizvodom samo uz nadzor ili nakon upućivanja u njegovu sigurnu upotrebu i eventualne povezane opasnosti. Deca ne smeju da se igraju sa proizvodom. Deca ne smeju da ga čiste i održavaju bez nadzora. Deci mlađoj od 16 godina ne preporučujemo korišćenje proizvoda.

Namenska upotreba:

GARDENA Potopna pumpa predviđena je za odvodnjavanje u slučaju poplava, ali i za prepumpavanje i ispuštanje tečnosti iz posuda, za vađenje vode iz bunara i šahti, uklanjanje vode iz čamaca i jahti kao i za vremenski ograničenu aeraciju i cirkulaciju vode odnosno pumpanje hlorisane i sapunjave vode u privatnim okućnicama i baštama.

Radne tečnosti:

GARDENA potopnom pumpom sme se pumpati samo voda.

Pumpa se može u potpunosti prekriti vodom (vodonepropusno oklo-plijena) i uranja se u vodu (za maks. dubinu uranjanja pogledajte 7. TEHNIČKI PODACI).

Proizvod je namenjen za pumpanje sledećih tečnosti:

- **Potopna pumpa za čistu vodu:** čista do lako zaprljana voda granulacije zaprljanja do maks. 5 mm.
- **Potopna pumpa za prljavu vodu:** zaprljana voda granulacije zaprljanja do maks. 35 mm.

Proizvod nije namenjen za dugotrajnu upotrebu (trajni cirkulacioni rad).



OPASNOST! Opasnost od telesnih povreda!

Ne smeju se pumpati slana voda, nagrizajuće, lako zapaljive, agresivne ili eksplozivne tečnosti (kao npr. benzin, petrolej ili nitro-razeđivač), ulja, mazut i prehrambene namirnice.

1. BEZBEDNOSNE NAPOMENE

VAŽNO!

Pažljivo pročitajte ovo uputstvo za upotrebu i sačuvajte ga za kasnije.

Simboli na proizvodu:



Pročitajte uputstvo za rad.

Opšte bezbednosne napomene

Bezbednost pri radu s električnom strujom



OPASNOST! Strujni udar!
Opasnost od povreda usled strujnog udara.

→ Proizvod mora da se napaja strujom preko FI sklopke (RCD) sa nominalnom okidnom strujom od najviše 30 mA.

→ Kontaktirajte servisnu službu preduzeća GARDENA u slučaju aktiviranja zaštitnog uređaja diferencijalne struje (RCD).



OPASNOST! Opasnost od povreda!
Opasnost od povreda usled strujnog udara.

→ Proizvod odvojite od strujne mreže pre nego što započnete sa radovima održavanja ili zamenom komponenti. Pri tome utičnica mora da bude u Vašem vidnom polju.

Siguran rad

Temperatura vode ne sme da pređe 35 °C.

Pumpa ne sme da se koristi ako ima nekoga u vodi.

Tečnost može da se zaprlja ako mazivo curi.

Udaljite druge osobe od vode.

Pumpa sme da radi samo sa postavljenim ugaonim priključkom.

Kraj creva treba da je niži od maksimalne visine pumpa-nja.

Zaštitna sklopka

Zaštitni termoprekidač:

U slučaju preopterećenja pumpu isključuje ugrađena termička zaštitna sklopka motora. Nakon što se motor dovoljno ohladi, pumpa je ponovo spremna za rad.

Automatsko ispuštanje vazduha

Ova pumpa je opremljena odušnim ventilom koji služi za ispuštanje eventualnih vazdušnih uključaka iz pumpe. Stoga iz tehničkih razloga može moći do curenja manje količine vode na bočnoj strani kućišta.

Dodatne bezbednosne napomene

Bezbednost pri radu s električnom strujom



OPASNOST! Zastoj rada srca!

Okolo proizvoda se tokom rada stvara elektromagnetsko polje. Pod određenim okolnostima ono može da utiče na način rada aktivnih ili pasivnih medicinskih implantata. Kako bi se umanjila opasnost od nastanka situacija u kojima su moguće teške ili čak smrtonosne povrede, osobama sa medicinskim implantatima preporučujemo da se pre korišćenja ovog uređaja posavetuju sa svojim lekarom i proizvođačem implantata.

Kablovi

Za minimalne poprečne preseke produžnih kablova pogledajte sledeću tabelu:

Napon	Dužina kabla	Poprečni presek
230 – 240 V/50 Hz	do 20 m	1,5 mm ²
230 – 240 V/50 Hz	20 – 50 m	2,5 mm ²



OPASNOST! Strujni udar!

Ako se odseče utikač, vlaga može preko strujnog kabla prodreti do električnih komponenta i izazvati kratak spoj.

→ Utikač nemojte ni u kom slučaju presecati (npr. za povezivanje kroz zid).

→ Utikač nemojte vaditi iz utičnice povlačeći ga za kabl, već držeci ga za kućište.

→ Zamena oštećenog priključnog strujnog kabla mora se prepustiti proizvođaču, njegovoservisnoj službi ili nekoj drugoj osobi odgovarajuće kvalifikacije, kako bi se izbegle opasnosti.

Utikači i priključnice moraju biti zaštićeni od prskanja vode.

Uverite se da su električni utični spojevi postavljeni u oblasti zaštićenoj od plavljenja.

Utikače i priključne kablove ne izlažite visokim temperaturama i zaštitite ih od ulja i oštih ivica.

Imajte u vidu napon električne mreže. Navodi s natpisne pločice moraju se slagati sa podacima strujne mreže.

Tokom boravka u plivačkom bazenu ili prilikom dodirivanja površine vode utikač pumpe mora obavezno biti izvučen.

Priključni strujni kabl se ne sme koristiti za pričvršćivanje ili transport pumpe.

Za uranjanje odnosno izvlačenje i fiksiranje pumpe mora se koristiti pričrsvno uže.

Redovno proveravajte priključni kabl.

Pre svakog korišćenja uvek vizuelno proverite stanje pumpe (naročito strujnog kabla i utikača).

Oštećena pumpa se ne sme koristiti. U slučaju oštećenosti prepustite pumpu na kontrolu servisnoj službi preduzeća GARDENA.

Uputstvo za montažu: Ponovo ručno zategnite sve vijke.

Pre korišćenja, a nakon obavljenih radova na održavanju, uverite se da su svi delovi dobro zategnuti.

Ukoliko naše pumpe koristite u kombinaciji sa generatorima, morate da poštujuete upozorenja koja navodi proizvođač generatora.

Lična bezbednost



OPASNOST! Opasnost od gušenja!

Sitniji delovi mogu lako da se progutaju. Postoji opasnost od gušenja male dece plastičnom kesom. Tokom montaže držite malu decu na dovoljnoj udaljenosti.

Imajte u vidu minimalni nivo vode koji mora biti u skladu sa karakteristikama pumpe.

Uređaj se ne sme ostavljati da radi sa zatvorenom potisnom stranom duže od 10 minuta.

Pesak i ostale zrnaste materije prouzrokuju brže habanje i smanjenje učinka pumpe.

Senzorskim poljima sme da se rukuje samo izvan vode.

Crevo ne sme da se izvlači tokom rada.

Pre popravki sačekajte da se pumpa ohladi.

2. MONTAŽA



OPASNOST! Opasnost od telesnih povreda!

Postoji opasnost od povreda u slučaju nehotičnog pokretanja proizvoda.

→ Pre nego što ga montirate, odvojite proizvod sa napajanja.

Mogućnosti povezivanja priključne nazuvice [sl. A1]:

Crevo može da se priključi preko priključnih nazuvica (Ⓞ) sa različitim prečnicima creva ili preko GARDENA utičnog sistema.

Veliki prečnik creva **Odvojite nazivicu kod ④ [sl. A2]**

**GARDENA utični sistem/
Art. 9036/9044:** **Odvojite nazivicu kod ⑤ [sl. A3]**
Srednji prečnik creva

Mali prečnik creva **Ne odvajajte nazivicu [sl. A4]**

Maksimalna protočna snaga pumpe postiže se primenom creva najvećeg prečnika.

Pumpa	Art. 9034	Art. 9036 art. 9044
--------------	------------------	--------------------------------

Mali prečnik creva	25 mm (1")	32 mm (1 1/4")
Art. GARDENA Obujmica creva	Art. 7193	Art. 7194

Srednji prečnik creva	GARDENA utični sistem G 1"	38 mm (1 1/2")
Art. GARDENA Obujmica creva	32 mm (1 1/4")*	Art. 7195

Veliki prečnik creva	38 mm (1 1/2")	51 mm (2")
Art. GARDENA Obujmica creva	Art. 7195	Art. 7196

Prilikom upotrebe creva od 38 mm (1 1/2"), preporučujemo **GARDENA komplet ravnih creva, art. 5005** sa crevom od 10 m i šelnom za crevo.

* Uz art. 9034 priložena je i dodatna priključna nazuvica ④ za creva od 1 1/4".

Priključivanje creva preko priključne nazuvice:

1. Ako koristite crevo velikog prečnika, odsecite priključnu nazivicu ④ na mestu ③.
2. Samo za art. 9036/9044: Ako koristite crevo srednjeg prečnika, odsecite priključnu nazivicu ④ na mestu ⑤.
3. Nagurajte crevo na priključnu nazivicu ④.
4. Pričvrstite crevo na priključnu nazivicu ④ npr. uz pomoć **GARDENA šelne za crevo**.

Priključivanje creva preko GARDENA utičnog sistema:

Kod **17000 AS CLEAR/20000 AS DIRT** (art. 9036/9044) crevo ne može da se priključi preko priključne nazuvice ④ sa GARDENA utičnim sistemom.

Preko GARDENA utičnog sistema mogu se priključiti creva od 19 mm (3/4")/ 15 mm (5/8") i 13 mm (1/2").

Preporučujemo vam da ne koristite creva čiji je prečnik manji od 25 mm (1"), jer u suprotnom može doći do značajnog smanjenja protočnog učinka.

Prečnik creva	Priključak pumpe	
13 mm (1/2")	GARDENA Komplet za priključivanje pumpi	art. 1750
15 mm (5/8")	GARDENA Komplet za priključivanje pumpi	art. 1750
19 mm (3/4")	GARDENA Komplet za priključivanje pumpi	art. 1752

1. Odsecite priključnu nazivicu ④ na mestu ⑤.
2. Priključite crevo uz pomoć odgovarajućeg GARDENA utičnog sistema na priključnu nazivicu ④.

Montaža priključka pumpe [sl. A5]:



OPASNOST! Opasnost od telesnih povreda!
Opasnost od posekotina na radnom kolu pumpe.

→ **Pumpa sme da radi samo sa postavljenim ugaonim priključkom.**

Uz pomoć učvrstnika ② na ugaonim priključku ① crevo se može bez problema spojiti i odvojiti.

Kod art. 9034/9036 priložen je jedan nepovratni ventil koji sprečava vraćanje vode kroz crevo. Maksimalna visina pumpanja postiže se samo bez nepovratnog ventila.

U slučaju da se očekuje vrlo mala količina povratnog toka, npr. kada je crevo ravno položeno, preporučujemo da zbog boljeg pumpanja i usisavanja ne koristite ventil.

1. Samo za art. 9034/9036: Postavite nepovratni ventil ⑤ u pumpu. Pazite pritom na smer ugradnje.
2. Zavijte ugaoni priključak ① do kraja udesno u pumpu. (Ako crevo treba položiti horizontalno, ugaoni priključak ① može ponovo da se otpusti za najviše pola okretaja. Ako se koristi nepovratni ventil, potrebna je veća sila.)
3. Zavijte spojni deo ③ u priključnu nazivicu ④.
4. Utisnite priključnu nazivicu ④ creva do kraja u ugaoni priključak ① tako da čujno i vidno dosedne. *Crevo je sigurno spojeno s pumpom.*

3. RUKOVANJE



OPASNOST! Opasnost od telesnih povreda!
Postoji opasnost od povreda u slučaju nehotičnog pokretanja proizvoda.

→ **Pre priključivanja, podešavanja ili transporta odvojite proizvod sa napajanja.**

Pumpanje vode:

Ako ne možete da spustite pumpu u vodu držeći je za ručku, vežite je užetom pa je tako pažljivo spustite. Pričvrstite užu tako što ćete da ga provučete kroz predviđene

ušice i zavežete. Za minimalnu dubinu uranjanja prilikom puštanja u rad pogledajte 7. TEHNIČKI PODACI.

Pumpa mora da se postavi tako da ulazni otvori na vakuumske nožice ne budu potpuno niti delimično blokirani prljavštinom.

U jezerima pumpu treba postaviti npr. na ciglu.

Postupak usisavanja može da potraje duže ako se puštanje u rad obavlja pri minimalnom nivou vode.

1. Uronite pumpu.
2. Priključite pumpu na električno napajanje. *Senzor se inicijalizuje, na šta ukazuje svetleći indikator.*

Automatski rad [sl. O1]:

U automatskom režimu rada pumpa se automatski uključuje kada nivo vode dostigne visinu uključivanja i automatski isključuje kada nivo vode padne do visine isključivanja.

Visine uključivanja i isključivanja senzorskih polja:

Senzor ima devet senzorskih polja (S1) do (S9) odozdo na gore) koja se nalaze sa desne strane LED indikatora.

Senzorska polja su visoka približno 1 cm (između senzorskih polja se ne prepoznaje postavljen prst kao ni promena nivoa vode).

Senzorsko polje	(S1)	(S2)	(S3)	(S4)	(S5)	(S6)	(S7)	(S8)	(S9)
Art. 9034/9036 Visina aktivacije [mm]	5	19	34	53	77	105	136	170	207
Art. 9044 Visina aktivacije [mm]	42	54	69	88	112	140	171	205	242

Art. 9034/9036: Kod nogara preklapljenih ka unutra svaka od vrednosti je veća za 4 mm.

Nakon priključivanja pumpe 9 LED indikatora zasvetle jedan za drugim.

Fabrički se pumpa pokreće u automatskom režimu rada sa visinom uključivanja senzorskog polja (S1) i visinom isključivanja senzorskog polja (S1).

Podešavanje visine uključivanja i isključivanja [sl. O1]:

Senzorska polja mogu da se podešavaju samo izvan vode.

Nakon što se pumpa izvadi iz vode, senzor treba da se osuši pre nego što se pristupi programiranju.

Gornje senzorsko polje je uvek visina uključivanja, a donje je uvek visina isključivanja.

Aktivirajte senzorska polja toliko dugo, dok se nosi ne potvrde kratkim dvostrukim treptajem svih LED indikatora.

- Držite senzorsko polje (S1) pritisnutim, dok dvostruki treptaj svih LED indikatora ne ukaže na to da je unos prihvaćen.
Nakratko se prikazuju podešene visine uključivanja i isključivanja. Nakon toga sva senzorska polja svetle.
- Pritisnite željeno gornje senzorsko polje za visinu uključivanja.
LED indikator odabranog senzorskog polja se gasi.
- Pritisnite željeno donje senzorsko polje za visinu isključivanja.
LED indikator odabranog senzorskog polja se gasi. Nakon 3 sekunde preuzimaju se i prikazuju podešene visine uključivanja i isključivanja.

Automatsko isisavanje čiste vode za vrlo niske nivoje vode:

Senzorsko polje (S1) može da se odabere da bude istovremeno i tačka uključivanja i isključivanja.

Ukoliko senzorsko polje (S1) u roku od 10 minuta nakon pokretanja pumpe još detektuje vodu, pumpa se isključuje kako bi se zaštitila od oštećenja usled rada na suvo.

Bez obzira na to, pumpa se pokreće kada senzorsko polje (S1) detektuje vodu. U tom slučaju bi senzor trebalo očistiti kako bi se zagarantovalo precizno prepoznavanje nivoa vode.

Ako senzorsko polje (S1) više puta u kratkom vremenu aktivira povrat vode iz creva, sledi pauza u trajanju od 10 minuta.

Kada nivo vode dostigne senzorsko polje (S1), pumpa se automatski uključuje, čak i ako je trenutno u toku pauza od 10 min. Ako se to redovno događa, odaberite sledeće senzorsko polje kao tačku uključivanja.

Da bi se zagarantovalo brzo usisavanje, pumpa se u cilju ispuštanja vazduha nakratko isključuje kod senzorskog polja (S1) – senzorskog polja (S1). Nakon 20 s rada pumpa se jednokratno isključuje u trajanju od pribl. 2 s i onda ponovo uključuje.

Prikaz visine uključivanja i isključivanja:

→ Držite senzorsko polje (S1) pritisnutim, dok dvostruki treptaj svih LED indikatora ne ukaže na to da je unos prihvaćen.

Prikazuju se podešene visine uključivanja i isključivanja.

Isključivanje praćenja nivoa vode:

U automatskom režimu rada LED indikator prati vodostaj. To može da se deaktivira.

→ Držite senzorsko polje (S1) pritisnutim tokom postupka inicijalizacije, dok dvostruki treptaj svih LED indikatora ne ukaže na to da je unos prihvaćen (pogledajte pod **Pumpanje vode**).

Za ponovno uključivanje praćenja nivoa vode držite senzorsko polje (S1) još jednom pritisnutim tokom postupka inicijalizacije, dok dvostruki treptaj svih LED indikatora ne ukaže na to da je unos prihvaćen.

Pokazni režim rada:

U svrhu prezentacije pumpa može da radi i u pokaznom režimu rada. U tom režimu rada LED indikator sledom treptaja simulira funkcije pumpe, a senzorska polja reaguju na dodir.

→ Držite senzorska polja (S1) i (S2) pritisnutim tokom postupka inicijalizacije prilikom uključivanja odnosno za vreme samoprovere nakon priključivanja, dok dvostruki treptaj svih LED indikatora ne ukaže na to da je unos prihvaćen.

Za ponovno isključivanje pokaznog režima rada ponovo držite senzorska polja (S1) i (S2) pritisnutim tokom postupka inicijalizacije prilikom uključivanja odnosno za vreme samoprovere nakon priključivanja, dok dvostruki treptaj svih LED indikatora ne ukaže na to da je unos prihvaćen.

Ručni režim rada [sl. O1]:

U ručnom režimu rada pumpa radi, dok god se ne odvoji sa električne mreže. Taj režim rada je posebno prikladan za usisavanje po dnu.

U ručnom režimu rada senzorska polja se deaktiviraju. Nakon toga pumpa radi, dok god se ne odvoji sa električne mreže odnosno dok se ne odabere neki drugi režim rada.

→ Držite 2 senzorska polja (S1) i (S2) pritisnutim, dok dvostruki treptaj svih LED indikatora ne ukaže na to da je unos prihvaćen.

Svi LED indikator svetle i unutar 5 sekundi se jedan za drugim gasi. Pumpa se pokreće.

Tokom tih 5 sekundi pumpu treba staviti u vodu. Za pokretanje pumpa mora da detektuje vodu. Ukoliko se to ne desi do tri puta će se ponoviti odbojavanje.

Ukoliko vam treba više vremena da biste pumpu postavili u vodu, odvojite je sa električnog napajanja. Odbrojavanje se nakon ponovnog priključivanja nastavlja.



Ručni režim rada ostaje aktivan i nakon odvajanja od izvora električne energije.

Da biste okončali ručni režim rada, odvojite pumpu sa električne mreže i izvadite je iz vode. Ponovo priključite pumpu na napajanje i držite senzorsko polje  pritisnutim, dok se to ne potvrdi dvostrukim treptajem svih LED indikatora. Sada se ponovo nalazite u automatskom režimu rada.

Ručni režim rada sme biti aktivan samo pod nadzorom.

Vremenski ograničen ručni režim rada:



U vremenski ograničenom ručnom režimu rada senzorska polja se aktiviraju u trajanju od 10 minuta. To znači da pumpa radi 10 minuta, nakon čega se samostalno isključuje.

→ Držite 2 senzorska polja  i  pritisnutim, dok dvostruki treptaj svih LED indikatora ne ukaže na to da je unos prihvaćen.

Svi LED indikatori svetle i unutar 10 sekundi se jedan za drugim gase. Pumpa se pokreće.

Nakon 10 minuta pumpa se samostalno vraća u automatski režim rada.

Nakon odvajanja sa izvora električne energije pumpa se samostalno vraća u automatski režim rada.

Za ponovno uključivanje automatskog režima rada opet istovremeno držite 2 senzorska polja  i  pritisnutim, dok dvostruki treptaj svih LED indikatora ne ukaže na to da je unos prihvaćen.

Usisavanje po dnu i normalan rad (samo za potopne pumpe za čistu vodu) [sl. O2]:

Normalan rad:

Preporučeni režim rada za maksimalni učinak pumpe i granulaciju do 5 mm, naročito u automatskom režimu.

→ Preklopite 3 preklopna nogara  prema unutra.

Usisavanje po dnu:

Visina preostale vode od oko 1 mm dostiže se samo prilikom usisavanja po dnu u ručnom režimu rada. Uzmite u obzir da je u ovom režimu rada smanjen učinak pumpanja i usisavanja.

→ Preklopite 3 preklopna nogara  prema spolja.

4. ODRŽAVANJE



OPASNOST! Opasnost od telesnih povreda!

Postoji opasnost od povreda u slučaju nehotičnog pokretanja proizvoda.

→ Pre radova održavanja odvojite proizvod sa napajanja.

Čišćenje pumpe:



OPASNOST! Opasnost od telesnih povreda!

Opasnost od povreda i rizik od oštećenja proizvoda.

→ Ne perite proizvod mlazom vode (naročito ne mlazom vode pod visokim pritiskom).

→ Za čišćenje nemojte da koristite nikakve hemikalije, uključujući benzin i rastvarače. Neki od njih mogu da unište važne plastične delove.

→ Prebrišite površinu pumpe vlažnom krpom.

Ispiranje pumpe:

Nakon pumpanja hlorisane, sapunjave ili jako zaprljane vode pumpa se mora isprati.

1. Pumpajte mlaku vodu (maks. 35 °C), eventualno uz dodatak blagog deterdženta (npr. sredstva za pranje posuđa), dok voda ne postane čista.
2. Ostatke odložite u otpad u skladu sa odredbama merodavnog Zakona o uklanjanju otpada.

11

5. SKLADIŠTENJE

Za vreme nekorišćenja:

Pumpa nije otporna na mraz!

Proizvod morate da čuvate van domašaja dece.

1. Odvojite pumpu sa napajanja.
2. Okrenite pumpu naglavačke i držite je tako dok ne istekne sva voda.
3. Očistite pumpu (vidi 4. ODRŽAVANJE).
4. Pumpu čuvajte na suvom, zatvorenom prostoru zaštićenom od mraza.

6. OTKLANJANJE GREŠAKA



OPASNOST! Opasnost od telesnih povreda!

Postoji opasnost od povreda u slučaju nehotečajnog pokretanja proizvoda.

→ Pre popravki odvojite proizvod sa napajanja.

Čišćenje vakuumske nožice i radnog kola [sl. T1]:

1. Samo za art. 9044: Odvijte 5 vijaka sa krstastom glavom ④ pa skinite poklopac ⑩.
2. Odvijte 4 vijka sa krstastom glavom ⑥.
3. Svucite vakuumsku nožicu ⑦ sa pumpe.
4. Očistite vakuumsku nožicu ⑦ i radno kolo ⑧ (ovi radovi održavanja ne ugrožavaju pravo na reklamacije).

5. Pažljivo očistite zaptivku ⑪ kako se ne bi stvorila oštećenja i mesta propuštanja.

6. Ponovo montirajte vakuumsku nožicu ⑦ obrnutim redosledom.

Oštećenu zaptivku morate da zamenite.

Oštećeno radno kolo iz bezbednosnih razloga sme zameniti samo servisna služba preduzeća GARDENA.

Kada senzor detektuje grešku, pokazuje to svetlosnim signalom. Najpre trepere svi LED indikatori, nakon čega treperi jedan LED, a zatim dalje naizmenično. LED indikator koji sam treperi ukazuje na odgovarajuću grešku.

U donjoj tabeli su naznačene mere za otklanjanje grešaka.

Poruka greške se potvrđuje odvajanjem pumpe sa napajanja.

Problem	Mogući uzroci	Pomoć
Pumpa radi, ali ne crpi vodu	Nizak nivo vode i napunjeno crevo sa ugrađenim nepovratnim ventilom.	→ Skinite nepovratni ventil ili ručno ispraznite crevo.
	Vazduh ne može da izađe, jer je hidrauličko crevo zatvoreno (moguće da je npr. presavijeno).	→ Otvorite potisno crevo (npr. blokirni ventil, ispusne uređaje).
	Vazdušni džep u vakuumskoj nožici.	→ Sačekajte oko 60 sekundi da pumpa sama ispusti vazduh (eventualno je više puta isključite i uključite).
Trepćući LED 1	Usisni otvor je začepljen.	→ Očistite usisni otvor mlazom vode.
	Crevo je začepljeno.	→ Uklonite začepljenje iz creva.
	Nivo vode je prilikom puštanja u rad ispod minimuma.	→ Uronite pumpu dublje.
Trepćući LED 5	Senzor je zaprljan.	→ Očistite senzor.
Trepćući LED 7	Vreme je prekoračeno.	→ Stavite pumpu u vodu dok traje odbrojavanje.
Trepćući LED 9	Radno kolo je blokirano.	→ Očistite vakuumsku nožicu i radno kolo.
Pumpa ne radi ili se tokom rada iznenada zaustavlja	Zaštitni termoprekidač je zbog pregrevanja isključio pumpu.	→ Očistite usisni otvor. Uzmite u obzir maksimalnu temperaturu fluida (35 °C).
	Pumpa je bez struje.	→ Proverite osigurače i strujne utične spojeve.
	Aktivirao se zaštitni uređaj diferencijalne struje (struja greške).	→ Odvojite pumpu od napajanja električnom energijom i obratite se servisnoj službi preduzeća GARDENA.
Pumpa radi, ali se snaga pumpe iznenada smanjuje	Usisni otvor je začepljen.	→ Očistite usisni otvor mlazom vode.
	Crevo je začepljeno.	→ Uklonite začepljenje iz creva.
Pumpa se pokreće i zaustavlja više puta zaredom	Povrat vode iz creva.	→ Odaberite sledeću višu tačku aktivacije i ugradite nepovratni ventil.
Pumpa se ne pokreće kada je aktivirano senzorsko polje ⑤	Senzorsko polje ⑤ se u kratkom vremenskom intervalu više puta aktiviralo, zbog čega je rad pumpe pauziran.	→ Sačekajte kraj pauze. Odaberite sledeću višu tačku aktivacije i ugradite nepovratni ventil.



NAPOMENA: U slučaju drugih smetnji obratite se servisnom centru preduzeća GARDENA. Popravke prepustite samo stručnjacima servisnih centara preduzeća GARDENA ili specijalizovanim prodavcima koje je u tu svrhu ovlastila GARDENA.

7. TEHNIČKI PODACI

Potopna pumpa	Jedinica	Vrednost (art. 9034)	Vrednost (art. 9036)	Vrednost (art. 9044)
Nominalna snaga	W	450	750	750
Napon el. mreže	V (AC)	230	230	230
Frekvencija el. mreže	Hz	50	50	50
Maks. protok	l/h	11.000	17.000	20.000
Maks. pritisak/ maks. visina pumpanja	bar/ m	0,7 / 7,0	0,9 / 9,0	0,9 / 9,0
Maks. dubina uranjanja	m	7	7	7
Min./maks. visina uključivanja	mm	5 / 207	5 / 207	42 / 242
Min./maks. visina isključivanja	mm	1 / 170	1 / 170	35 / 205
Visina preostale vode	mm	1	1	35
Priljava voda maksimalne granulacije zaprljanja (* Usisavanje po dnu)	mm	1* / 5	1* / 5	35
Minimalni nivo vode prilikom puštanja u rad (pribl.)	mm	5	5	42
Priključni kabl	m	10 (H05RN-F)	10 (H05RN-F)	10 (H07RN-F)
Težina bez kabla (pribl.)	kg	4,0	4,7	5,0
Priključni navoj ispusta za vodu	inč	G 1 1/2"	G 1 1/2"	G 1 1/2"
Mogućnosti povezivanja	inč	1" / 1 1/4" / 1 1/2" / G 1"	1 1/4" / 1 1/2" / 2"	1 1/4" / 1 1/2" / 2"
Maks. temperatura medijuma	°C	35	35	35

Napomena: Visine uključivanja i isključivanja kao i minimalni nivo vode pri puštanju u rad određeni su bez visinskih razlika koje treba prevladati. Ukoliko su transportne visine veće od pribl. 1 m moguća su duža vremena usisavanja koja mogu trajati do 1 min ili veći minimalni nivoi vode i to do +5 cm.

* Kod nogara preklapljenih ka unutra svaka od vrednosti je veća za 4 mm.

8. PRIBOR/REZERVNI DELOVI

GARDENA Komplet ravnih creva	Crevo od 10 m 38 mm (1 1/2") sa stezaljkom za crevo.	art. 5005
GARDENA Obujmica creva	Za priključivanje creva od 25 mm (1") pomoću priključne nazuvice.	art. 7193
GARDENA Obujmica creva	Za priključivanje creva od 32 mm (1 1/4") pomoću priključne nazuvice.	art. 7194
GARDENA Obujmica creva	Za priključivanje creva od 38 mm (1 1/2") pomoću priključne nazuvice.	art. 7195
GARDENA Obujmica creva	Za priključivanje creva od 51 mm (2") pomoću priključne nazuvice.	art. 7196
GARDENA Komplet za priključivanje pumpi	Za priključivanje creva od 19 mm (3/4") putem GARDENA utičnog sistema.	art. 1752

SR

9. GARANCIJA/SERVIS

9.1 Registracija proizvoda:

Registrujte proizvod na stranici [gardena.com/registration](https://www.gardena.com/registration).

9.2 Servis:

Pronađite aktuelne kontakt informacije našeg servisnog centra na zadnjoj stranici i na mreži:

- <https://www.gardena.com/int/support/advice/contact/>

10. ODLAGANJE U OTPAD

10.1 Odlaganje pumpe u otpad:

(u skladu sa Direktivom 2012/19/EU)



Proizvod ne sme da se baci u običan komunalni otpad. Morate da ga odložite u skladu sa važećim lokalnim propisima o zaštiti životne sredine.

VAŽNO!

→ Rashodovan proizvod predajte Vašem lokalnom reciklažnom odlagalištu.

GARDENA Занурювальний насос для чистої води 11000 AS CLEAR арт. 9034 / 17000 AS CLEAR арт. 9036 / Занурювальний насос для брудної води 20000 AS DIRT арт. 9044

1. ВКАЗІВКИ З ТЕХНІКИ БЕЗПЕКИ.....	169
2. МОНТАЖ	171
3. ОБСЛУГОВУВАННЯ	172
4. ДОГЛЯД	174
5. ЗБЕРІГАННЯ	174
6. УСУНЕННЯ НЕСПРАВНОСТЕЙ	174
7. ТЕХНІЧНІ ХАРАКТЕРИСТИКИ	176
8. КОМПЛЕКТУЮЧІ/ЗАПЧАСТИНИ	176
9. ГАРАНТІЯ/СЕРВІСНЕ ОБСЛУГОВУВАННЯ	177
10. УТИЛІЗАЦІЯ	177

Це переклад оригіналу інструкції.



Діти віком від 8 років і старші, а також особи з обмеженими фізичними, сенсорними або розумовими здібностями або з відсутністю досвіду й знань можуть використовувати даний виріб, якщо вони перебувають під доглядом або пройшли інструктаж з безпечного використання виробу й розуміють пов'язані із цим ризики. Дітям забороняється гратися з виробом. Чищення та технічне обслуговування, виконане користувачем, не повинні проводитися дітьми без нагляду. Ми рекомендуємо використання виробу підлітками тільки після досягнення 16 років.

Належне застосування:

GARDENA Занурювальний насос призначений для осушення після повеней, а також і для перекачування й відкачування води з резервуарів, для забору води з колодязів і шахт, для осушення човнів і яхт, для обмеженої за часом аерації й циркуляції води, для перекачування хлорованої й мильної води на присадибних і дачних ділянках

Рідини, що перекачуються:

За допомогою GARDENA занурювального насоса дозволяється відкачувати тільки воду.

Насос можна повністю занурювати у воду (водонепроникна капсула) (макс. глибина занурення див. 7. ТЕХНІЧНІ ХАРАКТЕРИСТИКИ).

Виріб призначений для відкачування наступних рідин:

- **Занурювальний насос для чистої води:** чиста й злегка забруднена вода з макс. діаметром часток 5 мм.
- **Занурювальний насос для брудної води:** брудна вода з макс. діаметром часток 35 мм.

Виріб не призначений для тривалої експлуатації (тривала циркуляція).



НЕБЕЗПЕКА! Небезпека отримання травми!

Не можна відкачувати солону воду, їдкі, легко займисті або вибухонебезпечні речовини (наприклад, бензин, гас, нітророзчинник), масла, мазут і продукти харчування.

1. ВКАЗІВКИ З ТЕХНІКИ БЕЗПЕКИ

ВАЖЛИВО!

Ретельно прочитайте цю інструкцію з експлуатації та збережіть її, щоб при необхідності можна було звернутися до неї.

Символи на виробі:



Прочитайте інструкцію з експлуатації.

Загальні вказівки з техніки безпеки

Електробезпека



НЕБЕЗПЕКА! Ураження струмом!
Небезпека отримання травми через ураження струмом.

- Живлення виробу має здійснюватися через пристрій захисного відключення (ПЗВ), номінальний залишковий струм спрацювання якого не повинен перевищувати 30 мА.
- Зверніться в сервісний центр GARDENA, якщо спрацював пристрій захисного відключення (RCD).

uk



НЕБЕЗПЕКА! Небезпека отримання травм!
Небезпека отримання травми через ураження електричним струмом.

→ Від'єднайте виріб від електромережі перед проведенням робіт з технічного обслуговування або заміною деталей. Відключена вилка повинна знаходитися у вашою полі зору.

Безпечна експлуатація

Уникайте перевищення температури води 35 °С.

Не можна використовувати насос, якщо у воді знаходяться люди.

Забруднення рідини може відбутися через просочування змащувальних речовин.

Біля води не повинні перебувати сторонні.

Експлуатуйте насос тільки з кутовим перехідником.

Кінець шлангу повинен розташовуватися нижче максимальної висоти нагнітання.

Захисний вимикач

Тепловий захисний вимикач:

При перевантаженні насос відключиться через вбудований термозахист мотора. Після достатнього охолодження мотора насос знову готовий до експлуатації.

Автоматичне видалення повітря

Даний насос обладнаний повітровипускним клапаном для видалення повітряного прошарку, який може утворюватися в насосі. Збоку на корпусі може виступати невелика кількість води, що є нормальним у процесі роботи.

Додаткові вказівки з техніки безпеки

Електробезпека



НЕБЕЗПЕКА! Зупинка серця!

Цей виріб під час експлуатації створює електромагнітне поле. Це поле при певних умовах може створити негативний вплив на роботу активних або пасивних медичних імплантатів. Щоб виключити небезпечні ситуації, які можуть призвести до тяжких або смертельних травм, особи з медичним імплантатом перед використанням цього виробу повинні проконсультуватися зі своїм лікарем і виробником імплантату.

Кабель

При використанні подовжувальних кабелів вони повинні відповідати мінімальним перетинам в нижченаведеній таблиці:

Напруга	Довжина кабелю	Перетин
230 – 240 В/50 Гц	До 20 м	1,5 мм ²
230 – 240 В/50 Гц	20 – 50 м	2,5 мм ²



НЕБЕЗПЕКА! Ураження струмом!

Через обрізаний мережний штекерний роз'єм по мережевому кабелю до електричної зони може

проникнути волога та стати причиною короткого замикання.

→ Ні в якому разі не обрізати мережний штекер (наприклад, з метою прокладання через стіну).

→ Витягуйте штекер з розетки не за кабель, а за штекерну колодку.

→ У разі необхідності заміни електричного кабелю, її має виконати виробник або його представник, щоб уникнути загрози безпеці.

Сітьова вилка та муфтові з'єднання повинні бути бризкозахищені.

Переконайтеся, що електричні штекерні з'єднання перебувають поза зоною затоплення.

Сітьову вилку та провід підключення до електромережі захищайте від спеки, попадання масел та стикування з гострими кантами.

Слідкуйте за сітьовою напругою. Вказівки на паспортній табличці повинні відповідати параметрам електромережі.

При знаходженні в басейні або при торканні поверхні води необхідно обов'язково витягти штепсельну вилку насоса.

Провід підключення до мережі не дозволяється застосовувати для кріплення чи транспортування насоса.

Для занурення або підняття, а також закріплення насоса необхідно використовувати фіксуєчий трос.

Регулярно перевіряйте з'єднувальний провід.

Перед користуванням завжди слід здійснити візуальний контроль насоса (перш за все проводу підключення до мережі та сітьової вилки).

Пошкодженим насосом користуватися не дозволяється. У випадку пошкодження насос обов'язково перевірте в сервісному центрі GARDENA.

Інструкція з монтажу: необхідно знову наживити болти.

Перед використанням після технічного обслуговування необхідно перевірити, щоб усі деталі були прикручені.

При використанні нашого насоса з генератором необхідно дотримуватися вказівок виробника генератора.

Особиста безпека



НЕБЕЗПЕКА! Небезпека задухи!

Дрібні частини можуть бути легко проковтнуті. Через поліетиленовий мішок існує небезпека задухи для маленьких дітей. Не допускайте маленьких дітей до місця збірки.

Дотримуйтеся мінімального рівня води згідно з технічними характеристиками насоса.

Насос не дозволяється експлуатувати довше 10 хвилин при закритій стороні нагнітання.

Пісок та інші абразивні речовини приведуть до швидкого зношування й зниження продуктивності насоса.

Здійснювати маніпуляції із сенсорними поверхнями дозволяється тільки поза водою.

Під час експлуатації не можна знімати шланг.

Перед усуненням неполадок, дати насосу охолонути.

2. МОНТАЖ



НЕБЕЗПЕКА!

Небезпека отримання травми!

Небезпека отримання травм при ненавмисному запуску виробу.

→ Перш ніж збирати виріб, відключіть виріб від електроживлення.

Можливості підключення приєднувального ніпеля [зобр. A1]:

Шланг можна підключити за допомогою приєднувального ніпеля ④ для різних діаметрів шлангів або GARDENA з'єднувальної системи.

Великий діаметр шлангу	Викрутити сполучний штуцер у з'єднанні ② [зобр. A2]
------------------------	---

GARDENA з'єднувальна система / Арт. 9036/9044: середній діаметр шлангу	Викрутити сполучний штуцер у з'єднанні ① [зобр. A3]
--	---

Маленький діаметр шлангу	Штуцер не викручувати [зобр. A4]
--------------------------	----------------------------------

При використанні шлангу з найбільшим діаметром насос буде працювати з максимальною продуктивністю.

Насос	Арт. 9034	Арт. 9036 Арт. 9044
Маленький діаметр шлангу	25 мм (1")	32 мм (1 1/4")
Арт. GARDENA Хомут для шланга	Арт. 7193	Арт. 7194
Середній діаметр шлангу	GARDENA з'єднувальна система G 1"	38 мм (1 1/2")
Арт. GARDENA Хомут для шланга	32 мм (1 1/4")* Арт. 7194	Арт. 7195
Великий діаметр шлангу	38 мм (1 1/2")	51 мм (2")
Арт. GARDENA Хомут для шланга	Арт. 7195	Арт. 7196

При використанні 38 мм (1 1/2") шлангу ми рекомендуємо **GARDENA набір із плоским шлангом арт. 5005** з 10 м шлангом і шланговими хомутами.

* Для арт. 9034 поставляється додатковий приєднувальний ніпель ④ для 1 1/4"-шлангів.

Підключення шланга за допомогою приєднувального ніпеля:

- Для шлангу великого діаметра відріжте приєднувальний ніпель ④ по лінії ②.
- Тільки для арт. 9036/9044: для шлангу середнього діаметра відріжте приєднувальний ніпель ④ по лінії ③.
- Надягніть шланг на приєднувальний ніпель ④.
- Зафіксуйте шланг на приєднувальному ніпелі ④, наприклад, за допомогою **GARDENA шлангового хому**та.

Підключення шлангу за допомогою GARDENA з'єднувальної системи:

Для **17000 AS CLEAR/20000 AS DIRT** (арт. 9036/9044) шланг не може бути підключений до GARDENA з'єднувальної системи за допомогою приєднувального ніпеля ④.

За допомогою сполучної системи GARDENA можуть бути підключені 19 мм (3/4")-/15 мм (5/8")- і 13 мм (1/2")-шланги.

Не рекомендується використовувати шланги діаметром менше ніж 25 мм (1"), інакше може значно знизитися продуктивність насоса.

Діаметр шланга	Приєднання до насоса	
13 mm (1/2")	GARDENA Комплект для приєднання	Арт. 1750
15 mm (5/8")	GARDENA Комплект для приєднання	Арт. 1750
19 mm (3/4")	GARDENA Комплект для приєднання	Арт. 1752

- Відріжте приєднувальний ніпель ④ по лінії ③.
- Підключіть шланг за допомогою відповідної GARDENA з'єднувальної системи до приєднувального ніпеля ④.

Установка патрубку насоса [зобр. A5]:



НЕБЕЗПЕКА!

Небезпека отримання травми!

Небезпека порізу крильчаткою.

→ Експлуатуйте насос тільки з кутовим перехідником.

Шланг легко приєднується й від'єднується за допомогою фіксаторів ② на кутовому перехіднику ①.

В арт. 9034/9036 у поставку входить зворотний клапан, що запобігає зворотному струму води по шлангу. Макс. висота подачі досягається тільки без зворотного клапана.

Якщо очікуваний зворотний потік буде невеликим, наприклад, у випадку прокладеного на площині шлангу, рекомендуємо для кращої продуктивності насоса й продуктивності насоса з всмоктування, відмовитися від клапана.

- Тільки для арт. 9034/9036: вставте зворотний клапан ① у насос. Зверніть увагу на напрямок установки.
- По годинній стрілці вкрутіть до упору кутовий перехідник ① у насос. (Якщо шланг повинен бути прокладений горизонтально, кутовий перехідник ① необхідно викрутити на пів-оберту. При використанні зворотного клапана прийдеється застосовувати більше зусиль.)
- Вкрутіть сполучний елемент ③ у приєднувальний ніпель ④.
- Вдавлюйте приєднувальний ніпель ④ шлангу до упору в кутовий перехідник ①, щоб було чутно й видно, що він зафіксувався.
Шланг надійно приєднаний до насоса.

uk

3. ОБСЛУГОВУВАННЯ



НЕБЕЗПЕКА!

Небезпека отримання травми!

Небезпека отримання травм при ненавмисному запуску виробу.

→ Перш ніж підключати, регулювати або транспортувати виріб, відключіть виріб від електроживлення.

Перекачування води:

Якщо насос не можна опустити за допомогою ручки, насос повинен бути опущений за допомогою троса. Закріпіть трос, протягнувши його через призначені для цього вушка й зав'язати. Мінімальна глибина занурення при введенні в експлуатацію див. 7. ТЕХНІЧНІ ХАРАКТЕРИСТИКИ.

Насос необхідно встановити таким чином, щоб впускні отвори на всмоктувальній головці не були частково або повністю заблоковані сміттям.

Використовуючи насос у ставку, необхідно встановлювати його, наприклад, на цеглину.

При рівні води близькому до мінімального рівня при введенні в експлуатацію, процес перекачування може зайняти більше часу.

1. Зануріть насос.
2. Підключіть насос до мережі електроживлення.
Датчик буде ініціалізований, і це відобразиться як «вогні, що біжать».

Автоматичний режим роботи [зобр. O1]:

При автоматичному режимі роботи насос автоматично включається при досягненні рівня води при включенні, і автоматично відключається, при досягненні рівня води при відключенні.

Рівень води при включенні/відключенні сенсорних поверхонь:

У датчика є дев'ять сенсорних поверхонь (з S1 до S9 знизу нагору), які перебувають праворуч від світлодіодів.

Висота сенсорних поверхонь близько 1 см (між сенсорними поверхнями не розпізнається палець або зміни рівня води).

Сенсорна поверхня	S1	S2	S3	S4	S5	S6	S7	S8	S9
Арт. 9034/9036 Рівень включення [мм]	5	19	34	53	77	105	136	170	207
Арт. 9044 Рівень включення [мм]	42	54	69	88	112	140	171	205	242

Арт. 9034/9036: Якщо ніжки складені всередину, то відповідно значення збільшаться на 4 мм.

Після підключення насоса до електромережі засвітяться один за одним 9 світлодіодів.

Відповідно до заводських налаштувань насос запускається в автоматичному режимі з рівнем води при включенні – сенсорна поверхня S9 і рівнем води при відключенні – сенсорна поверхня S1.

Налаштування рівня води при включенні/відключенні [зобр. O1]:

Налаштовувати сенсорні поверхні можна тільки поза водою.

Коли насос витягнуто із води, для програмування датчика необхідно його висушити.

Верхня сенсорна поверхня завжди визначає рівень води при включенні, нижня сенсорна поверхня – рівень води при відключенні.

Натискайте на сенсорні поверхні, доки всі світлодіоди не блимнуть двічі, в короткому інтервалі, тим самим підтвердивши введення.

1. Натисніть та утримуйте сенсорну поверхню S9, доки всі світлодіоди не блимнуть двічі, тим самим підтвердивши введення.
На короткий час відобразяться актуальні значення рівня води при включенні/відключенні. Після цього засвітяться всі сенсорні поверхні.
2. Натисніть необхідну верхню сенсорну поверхню для установки рівня води при включенні.
Світлодіод обраної сенсорної поверхні згасне.
3. Натисніть необхідну нижню сенсорну поверхню для установки рівня води при відключенні.
Світлодіод обраної сенсорної поверхні згасне. Через 3 секунди значення заданого рівня води при включенні та відключенні будуть прийнятні й відображені.

Автоматичне усмоктування чистої води для дуже низького рівня води:

Сенсорна поверхня S1 може бути одночасно обрана як пункт включення й відключення.

Якщо сенсорна поверхня S1 після запуску насоса протягом 10 хвилин розпізнає ще воду, насос відключиться, щоб виключити ушкодження внаслідок сухого ходу.

Незважаючи на це, насос запуститься, якщо сенсорна поверхня S9 розпізнає воду. У цьому випадку, для забезпечення точного розпізнавання рівня води, датчик повинен бути очищений.

Якщо сенсорна поверхня S1 протягом короткого часу буде багаторазово активована через воду, що виливається назад зі шлангу, насос зупиниться на 10 хвилин.

Якщо рівень води досягне сенсорної поверхні S9, насос включиться автоматично, навіть під час паузи тривалістю 10 хвилин. Якщо це відбувається регулярно, будь ласка, виберіть наступну сенсорну поверхню як точку включення.

Для забезпечення швидкого всмоктування насос на сенсорних поверхнях S1 – S9 відключається на короткий час для видалення повітря. Насос після 20 секунд роботи відключиться одноразово прибл. на 2 секунди, а потім знову включиться.

Відображення рівня води при включенні та відключенні:

→ Натисніть та утримуйте сенсорну поверхню , доки всі світлодіоди не блимнуть двічі, тим самим підтвердивши введення.
Будуть відображені актуальні значення рівня води при включенні та відключенні.

Відключити спостереження за рівнем води:



В автоматичному режимі роботи світлодіоди відслідковують рівень води. Це можна відключити.



→ Натисніть та утримуйте під час ініціалізації сенсорну поверхню , доки всі світлодіоди не блимнуть двічі, тим самим підтвердивши введення (див. **Відкачування води**).

Щоб знову включити відстеження рівня води, знову натисніть та утримуйте під час ініціалізації сенсорну поверхню , доки всі світлодіоди не блимнуть двічі, тим самим підтвердивши введення.

Демонстраційний режим:

З метою презентації насос можна перевести в демонстраційний режим. У цьому режимі світлодіоди моделюють функції насоса за допомогою певної послідовності блимання, а сенсорні поверхні реагують на торкання.



→ Натисніть та утримуйте сенсорні поверхні  і  під час ініціалізації при підключенні або під час самоперевірки після підключення, доки всі світлодіоди не блимнуть двічі, тим самим підтвердивши введення.

Щоб відключити демонстраційний режим, знову натисніть й утримуйте сенсорні поверхні  і  під час ініціалізації при підключенні або під час самоперевірки після підключення, доки всі світлодіоди не блимнуть двічі, тим самим підтвердивши введення.

Ручний режим роботи [зобр. O1]:

У ручному режимі насос працює так довго, доки він не буде відключений від електромережі. Даний режим особливо підходить для поверхневої відкачки.

У ручному режимі сенсорні поверхні відключені. Насос працює так довго, доки він не буде відключений від електромережі або не буде обраний інший режим роботи.

→ Натисніть та утримуйте 2 сенсорні поверхні  і , доки всі світлодіоди не блимнуть двічі, тим самим підтвердивши введення.
Всі світлодіоди світяться та протягом 5 секунд гаснуть один за одним. Насос запускається.

Під час цих 5 секунд насос необхідно занурити у воду. Запуск відбудеться тільки тоді, коли насос розпізнає воду. Якщо цього не відбудеться, зворотний відлік часу буде повторений до трьох разів.

Якщо потрібно більше часу, щоб помістити насос у воду, необхідно відключити насос від електроживлення. Зворотний відлік часу продовжиться після підключення до електроживлення.



Ручний режим залишається активним також і після відключення подачі струму.

Щоб завершити ручний режим, від'єднайте насос від електромережі та витягніть його з води. Підключіть насос знову до електроживлення, натисніть та утримуйте сенсорну поверхню , доки всі світлодіоди не блимнуть двічі, тим самим підтвердивши введення. Тепер насос перебуває в автоматичному режимі.

Експлуатація в ручному режимі тільки під наглядом.



Ручний режим, обмежений за часом:

В обмеженому за часом ручному режимі сенсорні поверхні будуть відключені на 10 хвилин. Насос буде працювати протягом 10 хвилин, а потім автоматично відключиться.

→ Натисніть та утримуйте 2 сенсорні поверхні  і , доки всі світлодіоди не блимнуть двічі, тим самим підтвердивши введення.
Всі світлодіоди світяться та протягом 10 секунд гаснуть один за одним. Насос запускається.

Через 10 хвилин насос знову автоматично перейде в автоматичний режим роботи.

Після відключення подачі електроживлення насос автоматично перейде в автоматичний режим роботи.

Для того, щоб знову включити автоматичний режим, необхідно натиснути й утримувати одночасно 2 сенсорні поверхні  і , доки всі світлодіоди не блимнуть двічі, тим самим підтвердивши введення.

Поверхнева відкачка/звичайний режим роботи (тільки для занурювальних насосів для чистої води) [зобр. O2]:

Звичайний режим роботи:

Рекомендований режим роботи для забезпечення максимальної потужності насоса й розміру часток до 5 мм, особливо, в автоматичному режимі.

→ Скласти 3 відкидні ніжки  всередину.

Поверхнева відкачка:

Залишковий рівень води в 1 мм досягається тільки при поверхневій відкачці в ручному режимі. Будь ласка, зверніть увагу на те, що в цьому режимі роботи продуктивність насоса і продуктивність насоса з всмоктування знижені.

→ Відкинути 3 відкидні ніжки .

4. ДОГЛЯД



НЕБЕЗПЕКА! Небезпека отримання травми!

Небезпека отримання травм при ненавмисному запуску виробу.

→ Перш ніж проводити роботи з технічного обслуговування виробу, відключіть виріб від електроживлення.

Чищення насоса:



НЕБЕЗПЕКА! Небезпека отримання травми!

Загроза отримання травми і ризик пошкодження виробу.

- Не очищайте виріб під струменем води (особливо під високим тиском).
- Не очищуйте хімікатами, включаючи бензин, або розчинниками. Деякі з них можуть пошкодити важливі пластикові деталі.

→ Очистіть поверхню насоса за допомогою вологої тканини.

Промивання насоса:

Після перекачування хлорованої, мильної або сильно забрудненої води насос необхідно промити.

1. Прокачайте ледве теплу воду (макс. 35 °C), можливо з додаванням неагресивного засобу, що чистить (наприклад, засобу для миття посуду), доти, доки вода, що перекачується, не стане прозорою.
2. Утилізуйте відходи згідно з директивами закону про ліквідацію відходів.

5. ЗБЕРІГАННЯ

Виведення з експлуатації:

Насос не захищений від морозу!

Виріб повинен зберігатися в недоступному для дітей місці.

1. Відключіть насос від мережі електроживлення.
2. Переверніть насос догори дном, поки не перестане витікати вода.
3. Очистіть насос (див. 4. ДОГЛЯД).
4. Зберігайте насос в сухому, закритому й захищеному від морозу місці.

6. УСУНЕННЯ НЕСПРАВНОСТЕЙ

uk



НЕБЕЗПЕКА! Небезпека отримання травми!

Небезпека отримання травм при ненавмисному запуску виробу.

→ Перед усуненням неполадок, відключіть виріб від електроживлення.

Чищення всмоктувальної головки й крильчатки [зобр. T1]:

1. Тільки для арт. 9044: Викрутіть 5 гвинтів із хрестоподібним шліцом ⑨ і зняти кришку ⑩.
2. Викрутіть 4 гвинта із хрестоподібним шліцом ⑥.
3. Від'єднайте всмоктувальну головку ⑦ від насоса.
4. Очистіть всмоктувальну головку ⑦ й крильчатку ⑧ (виконання даних робіт з технічного обслуговування не призведе до припинення гарантії).

5. Щоб уникнути ушкоджень і негерметичності, необхідно ретельно очистити ущільнювач ⑪.
6. Зберіть всмоктувальну головку ⑦, здійснивши всі дії у зворотній послідовності.

Ушкоджений ущільнювач повинен бути замінений. З міркувань безпеки проводити заміну ушкодженої крильчатки дозволяється тільки сервісному центру GARDENA.

Якщо датчик визначить помилку, він відобразить це за допомогою світлового сигналу. Спершу заблимають усі світлодіоди, потім буде блимати один світлодіод, і так по черзі. Окремий миготливий світлодіод вказує на ідповідну помилку.

У нижченаведеній таблиці Ви знайдете опис заходів з усунення помилки.

Після усунення помилки насос необхідно знеструмити.

Проблема	Можлива причина	Спосіб усунення
Насос працює, але не качає воду	Низький рівень води й наповнений шланг із вбудованим зворотним клапаном.	→ Витягніть зворотний клапан або вручну спорознижть шланг.
	Повітря не може вийти, тому що закрито магістраль нагнітання (Можливо перегнувся напірний рукав).	→ Відкрийте напірну лінію (наприклад, запірний вентиль, пристрої для дозування).
	Повітряна пробка у всмоктувальному патрубку.	→ Почекайте 60 секунд, поки насос самостійно не видалить повітря (при необхідності виключити/включити).
Миготливий світлодіод 1	Всмоктувальний отвір забився.	→ Очистіть всмоктувальний отвір струменем води.
	Шланг забився.	→ Видаліть засмічення в шлангу.
	Рівень води при введенні в експлуатацію нижче дозволеного мінімального рівня води.	→ Зануріть насос глибше.
Миготливий світлодіод 5	Датчик забруднений.	→ Очистіть датчик.
Миготливий світлодіод 7	Перевищено час.	→ Встановіть насос у воду під час зворотного відліку часу.
Миготливий світлодіод 9	Крильчатка заблокована.	→ Очистіть всмоктувальну головку й крильчатку.
Насос не запускається або в процесі експлуатації раптово зупиняється	Тепловий захисний вимикач відключив насос через перегрів.	→ Очистіть всмоктувальний отвір. Звертайте увагу на максимальну температуру середовища (35 °C).
	Насос без струму.	→ Перевірте запобіжники й електричні з'єднання.
	Спрацював пристрій захисного відключення (струм витоку).	→ Відключіть насос від мережі електроживлення і зверніться до сервісного центру GARDENA.
Насос працює, але продуктивність роботи насоса раптово падає	Всмоктувальний отвір забився.	→ Очистіть всмоктувальний отвір струменем води.
	Шланг забився.	→ Видаліть засмічення в шлангу.
Насос запускається й зупиняється кілька разів підряд	Зворотний потік води зі шлангу.	→ Виберіть наступну вищу точку включення й встановіть зворотний клапан.
Насос не запускається при активній сенсорній панелі 	Сенсорна панель  протягом короткого часу була активована безліч разів і насос перебуває в режимі паузи.	→ Дочекайтесь закінчення паузи. Виберіть наступну вищу точку включення й встановіть зворотний клапан.



ВКАЗІВКА: в разі інших несправностей зверніться, будь ласка, до сервісного центру GARDENA. Ремонтні роботи повинні виконуватися тільки сервісними центрами GARDENA, а також спеціалізованими фірмами, які сертифіковані компанією GARDENA.

uk

7. ТЕХНІЧНІ ХАРАКТЕРИСТИКИ

<i>Занурювальний насос</i>	Одиниця вимірювання	Значення (арт. 9034)	Значення (арт. 9036)	Значення (арт. 9044)
Номінальна потужність	Вт	450	750	750
Мережева напруга	В (AC)	230	230	230
Частота мережі	Гц	50	50	50
Макс. продуктивність насоса	л/ч	11.000	17.000	20.000
Макс. тиск/ макс. висота відкачування рідини	бар / м	0,7 / 7,0	0,9 / 9,0	0,9 / 9,0
Макс. глибина заглиблення	м	7	7	7
Мін./ макс. рівень води при включенні	мм	5 / 207	5 / 207	42 / 242
Мін./ макс. рівень води при відключенні	мм	1 / 170	1 / 170	35 / 205
Висота залишкового рівня води	мм	1	1	35
Брудна вода з макс. діаметром часток (* Поверхнева відкачка)	мм	1* / 5	1* / 5	35
Мінімальний рівень води при введенні в експлуатацію (около)	мм	5	5	42
Сполучний кабель	м	10 (H05RN-F)	10 (H05RN-F)	10 (H07RN-F)
Вага без кабелю (около)	кг	4,0	4,7	5,0
Сполучна різьба на випускному отворі	дюйми	G 1 1/2"	G 1 1/2"	G 1 1/2"
Можливості підключення	дюйми	1" / 1 1/4" / 1 1/2" / G 1"	1 1/4" / 1 1/2" / 2"	1 1/4" / 1 1/2" / 2"
Макс. температура робочої рідини	°C	35	35	35

Вказівка: Рівень води при включенні і відключенні, а також мінімальний рівень води при введенні в експлуатацію визначені без урахування різниці висот, яку необхідно подолати. Якщо висота подачі складає близько 1 м і вище, час всмоктування збільшується до 1 хвилини або збільшується мінімальний рівень води до +5 см.

* Якщо ніжки складені всередину, то відповідно значення збільшаться на 4 мм.

uk

8. КОМПЛЕКТУЮЧІ/ЗАПЧАСТИНИ

GARDENA Набір із плоским шлангом	10 м 38 мм (1 1/2")-шланг із фіксатором для шлангу.	арт. 5005
GARDENA Хомут для шланга	Для 25 мм (1")-шлангів через сполучний штуцер.	арт. 7193
GARDENA Хомут для шланга	Для 32 мм (1 1/4")-шлангів через сполучний штуцер.	арт. 7194
GARDENA Хомут для шланга	Для 38 мм (1 1/2")-шлангів через сполучний штуцер.	арт. 7195
GARDENA Хомут для шланга	Для 51 мм (2")-шлангів через сполучний штуцер.	арт. 7196
GARDENA Комплект для приєднання	Для 19 мм (3/4")-шлангів через сполучну систему GARDENA.	арт. 1752

9. ГАРАНТІЯ/СЕРВІСНЕ ОБСЛУГОВУВАННЯ

9.1 Реєстрація товару:

Зареєструйте свій виріб на веб-сторінці [gardena.com/registration](https://www.gardena.com/registration).

9.2 Сервісне обслуговування:

Актуальну контактну інформацію нашої служби підтримки можна знайти на задній сторінці та в Інтернеті:

- Україна:
<https://www.gardena.com/ua/pidtrymka/advice/contacty/>

10. УТИЛІЗАЦІЯ

10.1 Утилізація насоса:

(відповідно до Директиви 2012/19/EU)



Виріб не можна утилізувати зі звичайними побутовими відходами. Він повинен бути утилізований відповідно до місцевих чинних стандартів з охорони навколишнього середовища.

ВАЖЛИВО!

→ Утилізуйте виріб у або за допомогою місцевого спеціалізованого збірного пункту з утилізації.

GARDENA Pompă submersibilă pentru apă curată 11000 AS CLEAR art. 9034/17000 AS CLEAR art. 9036/ Pompă submersibilă pentru apă murdară 20000 AS DIRT art. 9044

1. INSTRUCȚIUNI DE SIGURANȚĂ.....	178
2. MONTAJUL	180
3. OPERAREA	181
4. ÎNTREȚINEREA	182
5. DEPOZITAREA	183
6. REMEDIEREA DEFECȚIUNILOR.....	183
7. DATE TEHNICE	184
8. ACCESORII/PIESE DE SCHIMB	185
9. GARANȚIE/SERVICE.....	185
10. ELIMINARE CA DEȘEU	185

Traducerea instrucțiunilor originale.



Utilizarea produsului de către copii peste 8 ani precum și de către persoane cu abilități fizice sau mentale reduse sau de persoane fără experiența și cunoștințele necesare, este permisă numai dacă sunt supravegheați sau instruiți cu privire la utilizarea sigură a produsului și dacă înțeleg pericolele rezultate din utilizare. Copii nu au voie să se joace cu produsul. Curățarea și întreținerea care trebuie efectuate de utilizator nu sunt permise copiilor fără supraveghere. Utilizarea produsului este recomandată începând de la vârsta de 16 ani.

Utilizare conform destinației:

Pompă submersibilă GARDENA este destinată eliminării apei în caz de inundatii, dar și pentru golirea și transvazarea lichidelor din recipiente, pentru aducerea apelor din puțuri și izvoare, pentru evacuarea apei din șalupe și yah-turi, cât și pentru aerisirea și recircularea pentru un timp limitat a apei și pentru pomparea apei cu conținut de clor și detergent în grădinile gospodărești și de hobby.

Lichide transportate:

Pompă submersibilă GARDENA se va folosi numai pentru transportarea apei.

Pompele sunt complet submersibile (capsulate) și pot fi scufundate (adâncimea maximă de scufundare vezi 7. DATE TEHNICE).

Produsul poate fi folosit pentru pomparea următoarelor lichide:

- **Pompă submersibilă pentru apă curată:** apă curată sau ușor murdară cu un diametru maxim al particulelor de până la 5 mm.
- **Pompă submersibilă pentru apă murdară:** apă murdară cu un diametru max. al particulelor de până la 35 mm.

Produsul nu este destinat utilizării continue (mod de funcționare cu recirculare continuă).



PERICOL! Leziuni corporale!

Nu este permisă transportul următoarelor: apă sărată, substanțe acide, ușor inflamabile sau explozive (de ex. benzină, petrol lampant, nitrodiluant) ulei, păcură și alimente.

1. INSTRUCȚIUNI DE SIGURANȚĂ

IMPORTANT!

Citiți atent instrucțiunile de utilizare și păstrați-le pentru o utilizare ulterioară.

Simbolurile de pe produs:



Citiți instrucțiunile de utilizare.

Instrucțiuni generale de siguranță

Siguranța electrică



PERICOL! Electrocutare!
Pericol de accidentare prin electrocutare.

- Produsul trebuie alimentat cu curent printr-o siguranță diferențială (RCD) cu un curent nominal de declanșare de maxim 30 mA.
- Contactați service-ul GARDENA, dacă s-a declanșat dispozitivul de protecție la curenții vagabonzi (RCD).



PERICOL! Pericol de accidentare!
Pericol de accidentare prin electrocutare.

→ **Scoateți produsul din priză, înainte de a-l supune lucrărilor de întreținere sau de a schimba piese. Pentru aceasta priza trebuie să fie în raza vizuală a utilizatorului.**

Funcționarea în siguranță

Temperatura apei nu trebuie să depășească 35 °C.

Este interzisă folosirea pompei dacă se află persoane în apă.

Impuritățile din lichid ar putea rezulta ca urmare a scurgerii de lubrifianți.

Țineți terțele persoane departe de apă.

Pompa se va folosi numai împreună cu cotul.

Capătul furtunului trebuie să fie mai jos decât înălțimea maximă de transport.

Întrerupătoare de protecție

Întrerupător de protecție termică:

În cazul suprasolicității, pompa se oprește prin intermediul protecției termice încorporate a motorului. După ce motorul s-a răcit suficient, pompa este din nou gata de funcționare.

Aerisire automată

Această pompă este echipată cu o supapă de aerisire, care înlătură perlele de aer eventual existente în pompă. Astfel, ca urmare a funcționării, poate ieși o cantitate mică de apă pe partea laterală a carcasei.

Instrucțiuni de siguranță suplimentare

Siguranța electrică



PERICOL! Stop cardiac!

În timpul funcționării acest produs generează un câmp electromagnetic. În anumite condiții acest câmp poate afecta funcționarea implanturilor medicale active sau pasive. Pentru a exclude situațiile care pot însemna accidentare gravă sau mortală, persoanele cu implanturi medicale trebuie să-și consulte medicul sau producătorul implantului înainte de utilizarea acestui produs.

Cablu

În cazul utilizării cablurilor prelungitoare, acestea trebuie să respecte diametrele minime din tabelul următor:

Tensiune	Lungime cablu	Secțiune
230 – 240 V/50 Hz	Până la 20 m	1,5 mm ²
230 – 240 V/50 Hz	20 – 50 m	2,5 mm ²



PERICOL! Electrocutare!

Datorită unui conector tăiat prin cablul de conectare umezeala poate pătrunde în zona electrică și cauza un scurtcircuit.

→ **Nu tăiați în niciun caz conectorul (de ex. prin trecerea prin perete).**

→ Nu trageți conectorul de cablu, ci țineți cutia conectorului când îl scoateți din priză.

→ În cazul deteriorării cablului de alimentare, acesta trebuie înlocuit de către producător, de către serviciul său pentru clienți, sau de către o persoană calificată similar, pentru a evita expunerea la pericole.

Priza de alimentare și legăturile prelungitoare trebuie să fie protejate de stropi de apă.

Asigurați-vă că legăturile electrice sunt efectuate în zone protejate la inundare.

Protejați steckerul și cablul de alimentare de caldură, ulei și margini ascuțite.

Verificați tensiunea de alimentare. Valoarea înscrisă pe pompa trebuie să corespundă cu cea furnizată de sursa de alimentare.

În cazul în care vă aflați în piscină sau la atingerea suprafeței apei pompa trebuie să fie neapărat scoasă din priză.

Cablul de alimentare nu trebuie folosit pentru asigurarea sau transportarea pompei.

La scufundarea respectiv la scoaterea și asigurarea pompei trebuie folosită o sfoară de fixare.

Verificați conductele de racordare la intervale regulate.

Înainte de folosire inspecțai întotdeauna pompa (în special cablul de alimentare și legăturile electrice).

O pompă defectă nu trebuie folosită. În cazul unui defect verificați pompa la centrul service GARDENA.

Instrucțiuni de utilizare: strângeți din nou cu mâna toate șuruburile.

Înainte de utilizare, după realizarea lucrării de întreținere, asigurați-vă că toate piesele sunt înșurubate.

Atunci când utilizați pompele noastre cu un generator, trebuie să respectați indicațiile de avertizare ale producătorului generatorului.

Siguranța personală



PERICOL! Pericol de asfixiere!

Piesele mai mici pot fi înghițite. Punga de polietilenă înseamnă pericol de asfixiere pentru copiii mici. În timpul montajului țineți la distanță copiii mici.

Respectați nivelul minim al apei conform datelor caracteristice ale pompei.

Nu lăsați pompa să funcționeze mai mult de 10 minute cu ieșirea închisă.

Nisipul și alte materiale abrazive produc uzura avansată și reduc performanțele pompei.

Câmpurile senzorilor pot fi operate numai în afara apei.

Nu este permisă tragerea furtunului în timpul funcționării.

Înainte de a remedia defecțiunile, lăsați pompa să se răcească.

2. MONTAJUL



PERICOL! Leziuni corporale!

Pericol de accidentare dacă produsul pornește nesupravegheat.

→ Deconectați produsul de la alimentarea cu energie electrică înainte de a-l monta.

Possibilitățile de racordare ale niplului de racord [Fig. A1]:

Furtunul poate fi racordat prin niplul de racord ④ cu diferite diametre de furtun sau cu sistemul de fișare GARDENA.

Diametru mare al furtunului	Detașați niplul la ① [Fig. A2]
Sistem de fișare GARDENA/ Art. 9036/9044: Diametru mediu al furtunului	Detașați niplul la ② [Fig. A3]
Diametru mic al furtunului	Nu detașați niplul [Fig. A4]

Dacă se utilizează cel mai mare diametru al furtunului, atunci pompa atinge capacitatea maximă de transport.

Pompă	Art. 9034	Art. 9036 Art. 9044
Diametru mic al furtunului	25 mm (1")	32 mm (1 1/4")
Art. GARDENA Colier furtun	Art. 7193	Art. 7194
Diametru mediu al furtunului	Sistem de fișare GARDENA G 1"	38 mm (1 1/2")
Art. GARDENA Colier furtun	32 mm (1 1/4")* Art. 7194	Art. 7195
Diametru mare al furtunului	38 mm (1 1/2")	51 mm (2")
Art. GARDENA Colier furtun	Art. 7195	Art. 7196

La utilizarea furtunului de 38 mm (1 1/2") recomandăm setul de furtun plat GARDENA art. 5005 cu 10 m de furtun și brățară de furtun.

* Pentru art. 9034 se livrează un niplu de racord suplimentar ④ pentru furtunuri de 1 1/4".

Racordarea furtunului prin niplul de racord:

1. La utilizarea unui diametru mai mare al furtunului separați niplul de racord ④ la ①.
2. Numai pentru art. 9036/9044: La utilizarea unui diametru mediu al furtunului separați niplul de racord ④ la ②.
3. Împingeți furtunul pe niplul de racord ④.
4. Fixați furtunul de ex. cu o **brățară de furtun GARDENA** pe niplul de racord ④.

Racordarea furtunului prin intermediul sistemului de fișare GARDENA:

La **17000 AS CLEAR/20000 AS DIRT** (art. 9036/9044) furtunul poate fi racordat prin niplul de racord ④ cu sistemul de fișare GARDENA.

Prin sistemul de conectori GARDENA pot fi conectate furtunuri de 19 mm (3/4")/15 mm (5/8") și de 13 mm (1/2").

Vă recomandăm să nu folosiți un diametru al furtunului mai mic de 25 mm (1"), deoarece în caz contrar se produce o reducere semnificativă a debitului transportat.

Diametrul furtunului	Conector pentru pompă	
13 mm (1/2")	GARDENA Set conectare pompă	Art. 1750
15 mm (5/8")	GARDENA Set conectare pompă	Art. 1750
19 mm (3/4")	GARDENA Set conectare pompă	Art. 1752

1. Decuplați niplul de racord ④ la ②.
2. Racordați furtunul prin sistemul de fișare GARDENA corespunzător la niplul de racord ④.

Montarea racordului pompei [Fig. A5]:



PERICOL! Leziuni corporale!

Leziuni tăiate provocate de turbină.

→ Pompa se va folosi numai împreună cu cotul.

Prin dispozitivele de blocare ② de pe cot ① este posibilă legarea și slăbirea fără probleme a furtunului.

La art. 9034/9036 se livrează și un ventil de refluxare, care împiedică refluxarea apei prin furtun. Înălțimea max. de transport este atinsă numai fără ventilul de refluxare.

Dacă se așteaptă numai un debit de retur redus, de ex. dacă furtunul este pozat strâns, atunci vă recomandăm să renunțați la valvă pentru o putere de pompare și de aspirație ameliorată.

1. Numai pentru art. 9034/9036: introduceți ventilul de refluxare ⑤ în pompă. Pentru aceasta respectați direcția de montare.
2. Înșurubați cotul ① până la opritor în sens orar în pompă. (Dacă furtunul trebuie dispus orizontal, atunci cotul ① poate fi deșurubat din nou până la o jumătate de rotație. La utilizarea unui ventil de refluxare este necesară o forță mai mare.)
3. Înșurubați piesa de racord ③ în niplul de racord ④.
4. Apăsăți niplul de racord ④ al furtunului până la opritor în cot ①, până când se aude și este vizibilă fixarea acestuia. *Furtunul este legat sigur la pompă.*

3. OPERAREA



PERICOL! Leziuni corporale!

Pericol de accidentare dacă produsul pornește nesupravegheat.

→ Înainte de conectarea, reglarea sau transportarea produsului, deconectați produsul de la alimentarea cu energie electrică.

Pomparea apei:

Dacă pompa nu poate fi coborâtă cu ajutorul mânerului, atunci pompa trebuie coborâtă întotdeauna cu ajutorul unei sfori. Fixați sfoara prin urechile prevăzute și faceți un nod. Pentru adâncimea minimă de scufundare la punerea în funcțiune vezi 7. DATE TEHNICE.

Pompa trebuie astfel amplasată ca orificiile de admisie de pe baza de aspirare să nu pot fi blocate, fie parțial sau complet, de impurități.

De exemplu în cazul iazurilor pompa trebuie așezată pe o cărămidă.

La procedurile de aspirație în apropierea nivelului minim al apei la punerea în funcțiune este posibil ca procedura de aspirație să dureze mai mult.

1. Imersați pompa.
2. Conectați pompa cu alimentarea cu energie electrică.
Se realizează inițializarea senzorei, iar aceasta se indică printr-o lumină de funcționare.

Utilizarea în regim automat [Fig. O1]:

În regimul automat, pompa pornește automat dacă nivelul apei atinge nivelul de pornire și se oprește automat dacă nivelul apei atinge nivelul de oprire.

Nivelurile de pornire/oprire ale câmpurilor de senzori:

Senzorul deține nouă câmpuri de senzori (S1) până la (S9), de jos în sus), care se află în partea dreaptă a LED-urilor. Câmpurile de senzori au o înălțime de circa 1 cm (între câmpurile de senzori nu se detectează un deget sau un nivel modificat al apei).

Câmpul senzorei	(S1)	(S2)	(S3)	(S4)	(S5)	(S6)	(S7)	(S8)	(S9)
Art. 9034/9036 Înălțimea de comutare [mm]	5	19	34	53	77	105	136	170	207
Art. 9044 Înălțimea de comutare [mm]	42	54	69	88	112	140	171	205	242

Art. 9034/9036: În cazul picioarelor rabatate spre interior, valorile sunt cu câte 4 mm mai mari.

După introducerea pompei se aprind succesiv cele 9 LED-uri.

Din fabrică, pompa pornește în regimul automat cu nivelul de pornire la câmpul senzorei (S1) și nivelul de oprire la câmpul senzorei (S9).

Setarea nivelurilor de pornire și oprire [Fig. O1]:

Câmpurile senzorilor pot fi setate numai în afara apei.

Dacă pompa este scoasă din apă, senzorul trebuie uscat pentru programare.

Câmpul superior al senzorei este întotdeauna nivelul de pornire, iar câmpul inferior al senzorei este întotdeauna nivelul de oprire.

Acționați câmpurile senzorei până când introducerile sunt confirmate cu o aprindere intermitentă scurtă a tuturor LED-urilor.

1. Mențineți apăsat câmpul senzorei (S1) până când aprinderea intermitentă dublă a tuturor LED-urilor a confirmat introducerea.
Se afișează scurt nivelurile de pornire și oprire setate actual. Se aprind apoi toate câmpurile de senzori.
2. Apăsați câmpul superior de senzori dorit pentru nivelul de pornire.
Se stinge LED-ul câmpului de senzori selectat.
3. Apăsați câmpul inferior de senzori dorit pentru nivelul de oprire.
Se stinge LED-ul câmpului de senzori selectat.
După 3 secunde se preiau și se afișează nivelurile de pornire și oprire setate.

Aspirarea automată a apei limpezi pentru niveluri foarte reduse ale apei:

Câmpul senzorei (S1) poate fi selectat simultan atât ca punct de pornire, cât și de oprire.

În cazul în care câmpul senzorei (S1) detectează încă apă după pornirea pompei într-un interval de 10 minute, atunci pompa se oprește pentru evitarea unei deteriorări prin funcționarea uscată.

Pompa pornește totuși atunci când câmpul senzorei (S1) detectează apă. În acest caz, senzorul trebuie curățat pentru a putea asigura o detectare exactă a nivelului apei. Dacă se activează de mai multe ori câmpul senzorei (S1) prin refularea apei din furtun într-un scurt timp, atunci apare o pauză de 10 minute.

Dacă nivelul apei atinge câmpul senzorei (S1), pompa pornește automat chiar și în pauza de 10 minute. Dacă acest fapt este necesar în mod regulat, vă rugăm selectați următorul câmp al senzorei ca punct de pornire.

Pentru asigurarea unei aspirații rapide, pompa se oprește scurt în câmpul senzorei (S1) – câmpul senzorei (S1) pentru dezaerare. Pompa se oprește o dată pentru aprox. 2 secunde, după o funcționare de 20 sec., iar apoi repornește.

Afișarea nivelurilor de pornire și de oprire:

→ Mențineți apăsat câmpul senzorei (S1) până când aprinderea intermitentă dublă a tuturor LED-urilor a confirmat introducerea.
Se afișează nivelurile de pornire și de oprire setate actual.

Oprirea monitorizării nivelului apei:

LED-urile urmează nivelul apei în modul automat. Acestea pot fi dezactivate.

→ Mențineți apăsat câmpul senzorei (S1) pe durata inițializării, până când aprinderea intermitentă dublă a tuturor LED-urilor a confirmat introducerea (a se vedea **Pomparea apei**).

Pentru reactivarea monitorizării nivelului apei, mențineți din nou apăsat câmpul senzorului (S) pe durata inițializării, până când aprinderea intermitentă dublă a tuturor LED-urilor a confirmat introducerea.

Modul demonstrativ:

În scopuri de prezentare, pompa poate fi setată pe modul demonstrativ. În acest mod, LED-urile simulează funcțiile pompei prin succesiuni intermitente, iar câmpurile senzorilor reacționează la atingere.

→ Mențineți apăsat câmpul senzorului (S) și (S) pe durata inițializării la pornire resp. pe durata autotestării după introducerea, până când aprinderea intermitentă dublă a tuturor LED-urilor a confirmat introducerea.

Pentru oprirea repetată a modului demonstrativ, mențineți apăsat câmpul senzorului (S) și (S) pe durata inițializării la pornire resp. pe durata autotestării după introducerea, până când aprinderea intermitentă dublă a tuturor LED-urilor a confirmat introducerea.

Modul de funcționare manuală [Fig. O1]:

În regimul manual, pompa funcționează până când pompa este decuplată de la rețea. Acest mod este deosebit de adecvat pentru aspirarea fără diferență de înălțime.

Câmpurile senzorilor sunt dezactivate în regimul manual. Pompa continuă să funcționeze până când pompa este decuplată de la rețea sau la selectarea unui alt mod de funcționare.

→ Mențineți apăsat cele 2 câmpuri de senzori (S) și (S), până când aprinderea intermitentă dublă a tuturor LED-urilor a confirmat introducerea.

*Se aprind toate LED-urile, iar într-un interval de 5 secunde se sting succesiv toate LED-urile.
Pompa pornește.*

Pe durata acestor 5 secunde trebuie așezată pompa în apă. Aceasta pornește numai dacă pompa detectează apă. În caz contrar, numărătoarea inversă este repetată maximum de trei ori.

Dacă aveți nevoie de mai mult timp pentru așezarea pompei în apă, vă rugăm să decuplați pompa de la alimentarea electrică. Numărătoarea inversă este continuată după reintroducere.

Regimul manual rămâne activ și după decuplarea alimentării electrice.

Pentru finalizarea regimului manual, decuplați pompa de la rețea și scoateți-o din apă. Reconectați pompa la alimentarea cu energie electrică și mențineți apăsat câmpul senzorului (S) până când aceasta este confirmată prin aprinderea intermitentă dublă a tuturor LED-urilor. Apoi reveniți în modul automat.

Regimul manual se operează numai sub supraveghere.

Regimul manual limitat temporal:

În regimul manual limitat temporal, câmpurile senzorilor sunt dezactivate timp de 10 minute. Pompa funcționează timp de 10 minute, iar apoi se oprește automat.

→ Mențineți apăsat cele 2 câmpuri de senzori (S) și (S), până când aprinderea intermitentă dublă a tuturor LED-urilor a confirmat introducerea.

*Se aprind toate LED-urile, iar într-un interval de 10 secunde se sting succesiv toate LED-urile.
Pompa pornește.*

După 10 minute, pompa comută automat înapoi în regimul automat.

După decuplarea alimentării electrice, pompa comută automat înapoi în regimul automat.

Pentru repornirea regimului automat, mențineți apăsat cele 2 câmpuri de senzori (S) și (S), până când aprinderea intermitentă dublă a tuturor LED-urilor a confirmat introducerea.

Aspirare fără diferență de înălțime/funcționare normală (numai pentru pompele submersibile pentru apă curată) [Fig. O2]:

Funcționarea normală:

Modul de funcționare recomandat pentru puterea maximă a pompei și mărirea granulației până la 5 mm, în special în modul automat.

→ Rabatați spre interior cele 3 picioare rabatabile (F).

Aspirare fără diferență de înălțime:

Restul de înălțime al apei de aprox. 1 mm este atins în regimul manual la aspirarea fără diferență de înălțime. Vă rugăm să aveți în vedere faptul că puterea de pompare și de aspirație sunt reduse în modul acesta.

→ Rabatați spre exterior cele 3 picioare rabatabile (F).

4. ÎNTREȚINEREA

10



PERICOL! Leziuni corporale!

Pericol de accidentare dacă produsul pornește nesupravegheat.

→ Deconectați produsul de la alimentarea cu energie electrică înainte de a-l întreține.

Curățarea pompei:



PERICOL! Leziuni corporale!

Pericol de accidentare și pericol de deteriorare a produsului.

→ Nu curățați produsul cu jet de apă (în special nu cu jet de înaltă presiune).

→ Nu curățați cu chimicale, inclusiv benzină sau solvenți. Unele dintre acestea pot deteriora piese importante din material plastic.

→ Curățați suprafața pompei cu o lavetă umedă.

Spălarea pompei:

După pomparea apei cu conținut de clor, detergent sau foarte murdară, pompa trebuie spălată.

1. Pompați apă caldută (max. 35 °C) eventual prin adăugarea unui detergent delicat (de exemplu, detergent de vase), până când apa pompată este curată.
2. Eliminați reziduurile conform directivelor legii privind eliminarea deșeurilor.

5. DEPOZITAREA

Scoaterea din funcțiune:

Pompa nu este rezistentă la îngheț!

Produsul trebuie depozitat într-un loc neaccesibil copiilor.

1. Deconectați pompa de la alimentarea cu energie electrică.
2. Rotiți pompa pe cap până când nu se mai scurge apă.
3. Curățați pompa (vezi 4. ÎNTREȚINEREA).
4. Păstrați pompa într-un loc uscat, închis și ferit de îngheț.

6. REMEDIEREA DEFECȚIUNILOR



PERICOL! Leziuni corporale!

Pericol de accidentare dacă produsul pornește nesupravegheat.

→ Deconectați produsul de la alimentarea cu energie electrică înainte de a remedia defecțiunile produsului.

Curățarea bazei de aspirare și a turbinei [Fig. T1]:

1. Numai pentru art. 9044: Deșurubați cele 5 șuruburi cu cap în cruce ⑨ și detașați capacul ⑩.
2. Desfaceți cele 4 șuruburi cu cap cruce ⑥.
3. Trageți jos de pe pompă baza de aspirare ⑦.
4. Curățați baza de aspirare ⑦ și turbina ⑧ (Aceste lucrări de întreținere nu atrag după sine anularea garanției).

5. Curățați cu grijă garnitura ⑪ pentru a evita o deteriorare și neetanșeități.

6. Asamblați baza de aspirare ⑦ în ordine inversă.

Garnitura deteriorată trebuie înlocuită.

Din motive ce țin de siguranță, turbina deteriorată poate fi înlocuită numai de service-ul GARDENA.

Dacă senzorul detectează o eroare, atunci senzorul o indică printr-un semnal luminos. Întâi se aprind intermitent toate LED-urile, apoi se aprinde intermitent un singur LED și aceasta se face pe rând. LED-urile cu aprindere intermitentă individuală indică eroarea corespunzătoare.

În tabelul de mai jos găsiți măsurile necesare pentru remedierea erorii.

Se remediază eroarea prin decuplarea pompei de la rețeaua electrică.

Problemă	Cauză posibilă	Remediu
Pompa funcționează, dar nu transportă apă	Nivel redus de apă și furtun umplut cu ventil de refulare încorporat.	→ Îndepărtați ventilul de regulare sau goliți manual furtunul.
	Aerul nu poate fi evacuat, deoarece circuitul este închis (de ex. furtunul este îndoit).	→ Deschideți conducta de presiune. (de ex. robinet de închidere, aparatele de distribuție).
	Aer în zona de sucțiune.	→ Așteptați cca. 60 de secunde, până când pompa se aerisește singură (eventual opriți/porniți).
LED intermitent 1	Orificiul de aspirare este înfundat.	→ Curățați orificiul de aspirare cu un jet de apă.
	Furtunul este înfundat.	→ Desfundați furtunul.
	Nivelul apei sub nivelul minim la punerea în funcțiune.	→ Imersați pompa mai adânc.
LED intermitent 5	Senzorul este murdar.	→ Curățați senzorul.
LED intermitent 7	S-a depășit durata.	→ Pe durata numărătorii inverse așezați pompa în apă.
LED intermitent 9	Turbina este blocată.	→ Curățați baza de aspirare și turbina.
Pompa nu pornește sau se oprește brusc în timpul funcționării	Întreprătorul de protecție termică a oprit pompa din cauza supraîncălzirii.	→ Curățați orificiul de aspirare. Respectați temperatura maximă a mediului (35 °C).
	Pompa fără curent.	→ Verificați siguranțele și conexiunile cu fișă electrice.

Problemă	Cauză posibilă	Remediu
Pompa nu pornește sau se oprește brusc în timpul funcționării	Înterupătorul de protecție împotriva cureenților reziduali (RCD) a declanșat (curent rezidual).	→ Scoateți pompa din priză și adresați-vă GARDENA Service.
Pompa funcționează însă performanțele la ieșire scad	Orificiul de aspirare este înfundat.	→ Curățați orificiul de aspirare cu un jet de apă.
	Furtunul este înfundat.	→ Desfundați furtunul.
Pompa pornește și se oprește de mai multe ori succesiv	Apă revenită din furtun.	→ Selectați punctul de pornire următor mai mare și introduceți ventilul de refulare.
Pompa nu pornește dacă este activat câmpul senzorului Ⓢ	Câmpul senzorului Ⓢ a fost activat de mai multe ori într-un timp scurt, iar pompa se află într-o pauză.	→ Așteptați trecerea pauzei. Selectați punctul de pornire următor mai mare și introduceți ventilul de refulare.



NOTĂ:

În caz de alte defecțiuni adresați-vă centrului de service GARDENA. Reparațiile vor fi efectuate în exclusivitate de centrele de service GARDENA și de dealeri autorizați de GARDENA.

7. DATE TEHNICE

<i>Pompă submersibilă</i>	Unitate	Valoare (art. 9034)	Valoare (art. 9036)	Valoare (art. 9044)
Putere nominală	W	450	750	750
Tensiunea de rețea	V (AC)	230	230	230
Frecvența de rețea	Hz	50	50	50
Cantitatea max. transportată	l/h	11.000	17.000	20.000
Presiunea max./ Înălțimea max. de transport	bar/ m	0,7 / 7,0	0,9 / 9,0	0,9 / 9,0
Adâncimea max. de submersie	m	7	7	7
Nivel de pornire min./max.	mm	5 / 207	5 / 207	42 / 242
Nivel de oprire min./max.	mm	1 / 170	1 / 170	35 / 205
Nivelul apei rămase	mm	1	1	35
Apă murdară cu diametrul maxim al particulelor (* Aspirare fără diferență de înălțime)	mm	1* / 5	1* / 5	35
Adâncimea minimă a apei (aprox.)	mm	5	5	42
Cablu de conexiune	m	10 (H05RN-F)	10 (H05RN-F)	10 (H07RN-F)
Greutate fără cablu (aprox.)	kg	4,0	4,7	5,0
Filetul de racord al evacuării apei	Țoli	G 1 1/2"	G 1 1/2"	G 1 1/2"
Posibilități de racordare	Țoli	1" / 1 1/4" / 1 1/2" / G 1"	1 1/4" / 1 1/2" / 2"	1 1/4" / 1 1/2" / 2"
Temperatură de mediu maximă	°C	35	35	35

Indicație: Nivelurile de pornire/oprire, dar și nivelul minim al apei la punerea în funcțiune au fost determinate fără diferențele de înălțime de depășit. La înălțimile de pompare peste cca. 1 m rezultă timpi de aspirație parțial mai lungi de până la 1 minut sau niveluri minime ale apei de până la +5 cm.

* În cazul picioarelor rabatate spre interior, valorile sunt cu câte 4 mm mai mari.

8. ACCESORII/PIESE DE SCHIMB

Set de furtun plat GARDENA	Furtun de 10 m 38 mm (1 1/2") cu clemă de furtun.	art. 5005
Colier furtun GARDENA	Pentru furtunuri de 25 mm (1") conectate printr-un niplu de conectare.	art. 7193
Colier furtun GARDENA	Pentru furtunuri de 32 mm (1 1/4") conectate printr-un niplu de conectare.	art. 7194
Colier furtun GARDENA	Pentru furtunuri de 38 mm (1 1/2") conectate printr-un niplu de conectare.	art. 7195
Colier furtun GARDENA	Pentru furtunuri de 51 mm (2") conectate printr-un niplu de conectare.	art. 7196
Set conectare pompă GARDENA	Pentru furtunuri de 19 mm (3/4") conectate prin sistemul de conectare GARDENA.	art. 1752

9. GARANȚIE/SERVICE

9.1 Înregistrarea produsului:

Înregistrați-vă produsul la [gardena.com/registration](https://www.gardena.com/registration).

9.2 Service:

Găsiți actualele informațiile de contact ale serviciului nostru pe verso și online:

- Romania:
<https://www.gardena.com/ro/asistența/advice/contact/>
- Alte țări:
<https://www.gardena.com/int/support/advice/contact/>

10. ELIMINARE CA DEȘEU

10.1 Disponerea pompei ca deșeu:

(conform Directivei 2012/19/UE)



Este interzisă dispunerea produsului ca gunoi menajer obișnuit. Acesta trebuie dispus ca deșeu conform prescripțiilor locale de protecția mediului.

IMPORTANT!

→ Dispuneți ca deșeu produsul prin sau de către punctele de colectare și reciclare locale.

10

GARDENA Berrak su dalgıç pompası 11000 AS CLEAR Ürün 9034/17000 AS CLEAR Ürün 9036/ Kirli su dalgıç pompası 20000 AS DIRT Ürün 9044

1. EMNİYET BİLGİLERİ	186
2. MONTAJ	187
3. KULLANIM	188
4. BAKIM	190
5. DEPOLAMA	190
6. HATA GİDERME	190
7. TEKNİK ÖZELLİKLER	191
8. AKSESUAR/YEDEK PARÇALAR	192
9. GARANTİ/SERVİS	192
10. TASFİYE	192

Orijinal kullanma kılavuzunun çevirisi.



8 yaş ve üzeri çocuklar ve fiziksel, duyuşsal veya zihinsel kabiliyetleri sınırlı olan veya yeterli deneyim ve bilgiye sahip olmayan kişiler bu ürünü, ancak gözetim altındayken veya cihazın güvenli bir şekilde kullanımı konusunda bilgilendirilmeleri ve sonuçta ortaya çıkabilecek tehlikelerin farkında olmaları durumunda kullanabilirler. Çocukların ürün ile oynamasına izin vermeyin. Temizlik ve kullanıcı bakımı, gözetim yapılmaksızın çocuklar tarafından yürütülmemelidir. Bu ürünü 16 yaş üzeri yetişkinlerin kullanmasını öneriyoruz.

Amacına uygun kullanım:

GARDENA Dalgıç pompası su baskınlarında su tahliyesi için, ayrıca konteynerler arası pompalama ve konteynerden dışarı pompalama, kuyulardan ve çukurlardan su çekmek, teknelerin ve yatların su tahliyesi ve ayrıca zaman sınırlı su havalandırması ve sirkülasyonu ve özel ev ile hobi bahçelerinde klorlu ve deterjanlı su pompalanması için tasarlanmıştır.

Taşıma sıvıları:

GARDENA dalgıç pompası ile sadece su taşınabilir.

Pompa su geçirmez şekilde kapsüllenmiş olup su içine tamamen daldırılabilir (azami daldırma derinliği için bkz. 7. TEKNİK ÖZELLİKLER).

Pompa, aşağıdaki sıvılar için uygundur:

- **Berrak su dalgıç pompası:** azami tanecik çapı 5 mm olan temiz ila biraz kirli su.
- **Kirli su dalgıç pompası:** azami 35 mm tanecik çapına sahip kirli su.

Ürün uzun süreli işletim için uygun değildir (süreklili devridaim işletimi).



TEHLİKE! Yaralanma!

Tuzlu su, tahriş edici, hafif yanıcı veya patlayıcı maddeler (örneğin benzin, gazyağı, nitro dilüsyonu), yağlar, kalorifer yakıtı ve gıda maddesi taşınamaz.

1. EMNİYET BİLGİLERİ

ÖNEMLİ!

Kullanma kılavuzunu tamamen okuyup daha sonra başvurmak için muhafaza edin.

Ürün üzerindeki semboller:



Kullanma kılavuzunu okuyun.

Genel emniyet bilgileri

Elektrik güvenliği



TEHLİKE! Elektrik çarpması!
Elektrik çarpması nedeniyle yaralanma tehlikesi.

→ Ürün, maksimum 30 mA'lık nominal devreye girme akımına sahip bir FI şalteri (RCD) üzerinden akım ile beslenmelidir.

→ Hatalı akım koruma tertibatın (RCD) tetiklendiyse GARDENA servisi ile iletişime geçin.



TEHLİKE! Yaralanma tehlikesi!
Elektrik akımı nedeniyle yaralanma tehlikesi.

→ Bakım yapmadan ya da yapı parçalarını değiştirmeden önce ürünü şebekeden ayırın. Bu sırada prizi görebilmelisiniz.

Daha güvenli çalışma

Su sıcaklığı 35 °C üzerinde olamaz.

Suda insanlar bulunduğunda pompa kullanılmamalıdır.

Sızan yağlayıcı maddelerden dolayı sıvılar kirlenebilir.

Üçüncü şahısları sudan uzak tutun.

Pompayı sadece dirseklili boru bağlantısı ile çalıştırın.

Hortum ucu, azami çıkıştan alçakta olmalıdır.

Koruma şalteri

Termal koruma şalteri:

Pompa, aşırı yüklenme durumunda dahili termal motor koruması tarafından olarak kapatılır. Motor yeterince soğuduktan sonra pompa tekrar işleme hazırdır.

Otomatik hava tahliyesi

Bu pompa pompada mevcut hava yastığını gideren bir hava tahliye valfi ile donatılmıştır. Fonksiyona bağlı olarak, bu şekilde gövdenin yan tarafından düşük miktarda su çıkar.

Ek emniyet bilgileri

Elektrik güvenliği



TEHLİKE! Kalp durma tehlikesi!

Bu ürün işletim sırasında elektromanyetik bir alan oluşturur. Bu alan bazı koşullar altında aktif ya da pasif tıbbi implantların işlev şekli üzerinde etki gösterebilir. Ağır ya da ölümcül yaralanmalara neden olabilecek durum tehlikelerini önlemek için tıbbi implant kullanan kişiler bu ürünü kullanmadan önce doktoruna ya da implant üreticisine başvurmalıdır.

Kablo

Uzatma kabloları kullanırken bunlar aşağıdaki tablodaki asgari kesitlere uygun olmalıdır:

Gerilim	Kablo uzunluğu	Kesit
230 – 240 V/50 Hz	20 metreye kadar	1,5 mm ²
230 – 240 V/50 Hz	20 – 50 m	2,5 mm ²



TEHLİKE! Elektrik çarpması!

Kesilmiş bir elektrik fişi nedeniyle elektrik kablosu üzerinden elektrik sahası içine sıvı girebilir ve kısa devreye neden olabilir.

- Elektrik fişini asla kesmeyiniz (örn. duvar içinden geçirmek için).
- Fişi kablodan değil, prize takılı fiş gövdesinden çekiniz.
- Bu cihazın şebeke bağlantı hattı hasar görürse, tehlikeleri önlemek için üretici veya müşteri hizmetleri veya benzer kalifikasyonlara sahip bir kişi tarafından değiştirilmelidir.

Elektrik fişi ve uzatma kabloları su sıçramalarından korunmalıdır.

Elektrik bağlantılarının, kuru ve su basmasına karşı korumalı bir alanda yapılma-sına dikkat ediniz.

Fişi ve güç kablosunu sıcaktan, yağdan ve keskin köşelerden koruyunuz.

Pompanın tür plakası üzerindeki bilgilerin, elektrik tesisatının teknik bilgileriyle uyuşması gerekmektedir.

Havuzdayken veya suyun yüzeyine temas ederken, pompanın şebeke fişi mutlaka prizden çekilmiş olmalıdır.

Güç kablosu pompayı çekmek ya da yerleştirmek için kesinlikle kullanılmamalıdır.

Pompanın daldırılması veya yukarı çekilmesi ve emniyete alınması için bir sabitleme halatı kullanılmalıdır.

Bağlantı hattının düzenli aralıklarla kontrol edilmesi gereklidir.

Kullanmadan önce, pompayı (özellikle şebeke kablosunun ve fişin) daima gözle kontrol ediniz.

Hasarlı pompalar kesinlikle kullanılmamalıdır. Hasar görülmesi durumunda lütfen pompanın GARDENA Servis Merkezimiz tarafından kontrol edilmesini sağlayınız.

Montaj talimatı: Tüm civataları tekrar elle sıkın.

Bakımdan sonra kullanımdan önce tüm parçaların vidalandığından emin olun.

Pompalarımız bir alternatör ile kullanıldığında, alternatör üreticisinin uyarı talimatları dikkate alınmalıdır.

Kişisel güvenlik



TEHLİKE! Boğulma tehlikesi!

Küçük parçalar kolayca yutulabilir. Polietilen torba nedeniyle küçük çocuklar için boğulma tehlikesi söz konusudur. Küçük çocukları montaj sırasında uzak tutun.

Pompa verileri uyarınca asgari su seviyesini dikkate alın.

Pompayı kapalı basınçta 10 dakikadan fazla çalıştırmayınız.

Kum ve aşındırıcı maddeler pompanın daha çabuk aşınmasına ve gücünün azalmasına neden olur.

Sensör alanları sadece suyun dışındayken basılmalıdır.

Hortum, çalışma sırasında çekilmemelidir.

Hatalan gidermeden önce pompayı soğumaya bırakın.

2. MONTAJ



TEHLİKE! Yaralanma!

Ürün istemeden çalışırsa yaralanma tehlikesi söz konusudur.

→ Ürünü, monte etmeden önce akım beslemesinden ayırın.

Bağlantı nipelinin bağlantı seçenekleri [Şek. A1]:

Hortum, çeşitli hortum çaplarında bağlantı nipelini (4) üzerinden veya GARDENA bağlantı sistemine bağlanabilir.

Büyük hortum çapı

Nipelini (4) ayırınız
[Şek. A2]

GARDENA bağlantı sistemi/
Ürün 9036/9044:
Orta hortum çapı

Nipelini (D) ayırınız
[Şek. A3]

Küçük hortum çapı

Nipelini ayırmayınız
[Şek. A4]

En büyük hortum çapı kullanıldığında, pompa azami besleme kapasitesine sahiptir.

Pompa	Ürün 9034	Ürün 9036 Ürün 9044
Küçük hortum çapı	25 mm (1")	32 mm (1 1/4")
Ürün GARDENA Hortum kelepçesi	Ürün 7193	Ürün 7194
Orta hortum çapı	GARDENA bağlantı sistemi G 1"	38 mm (1 1/2")
Ürün GARDENA Hortum kelepçesi	Ürün 7194*	Ürün 7195
Büyük hortum çapı	38 mm (1 1/2")	51 mm (2")
Ürün GARDENA Hortum kelepçesi	Ürün 7195	Ürün 7196

38 mm (1 1/2") hortum kullanıldığında, 10 m hortum ve hortum kelepçesine sahip **5005 Ürün numaralı GARDENA düz hortum seti** önerilir.

* 9034 Ürün numarası için 1 1/4" hortumlarına yönelik ilave bir bağlantı nipelini (4) birlikte teslim edilir.

Hortumu bağlantı nipelini üzerinden bağlayın:

- Büyük hortum çapı kullanıldığında bağlantı nipelini (4) (a) dan ayırın.
- Sadece 9036/9044 Ürün numarası için: Orta hortum çapı kullanıldığında, bağlantı nipelini (4) (b) den ayırın.
- Hortumu bağlantı nipelinin (4) üzerine itin.
- Hortumu, örn. bir **GARDENA hortum kelepçesi** ile bağlantı nipeline (4) sabitleyin.

Hortumu GARDENA bağlantı sistemi üzerinden bağlayın:

17000 AS CLEAR'te/**20000 AS DIRT**'te (Ürün numarası 9036/9044) hortum, bağlantı nipelini (4) üzerinden GARDENA bağlantı sistemine bağlanamaz.

GARDENA geçme sistemi üzerinden 19 mm (3/4")/15 mm (5/8") ve 13 mm (1/2") hortumlar bağlanabilir.

Taşıma miktarında belirgin performans düşüşüne neden olacağından, 25 mm'den (1") küçük hortum çapı kullanılması önerilmemektedir.

Hortum çapı	Pompa bağlantısı	Ürün
13 mm (1/2")	GARDENA Pompa bağlantı parçası	Ürün 1750
15 mm (5/8")	GARDENA Pompa bağlantı parçası	Ürün 1750
19 mm (3/4")	GARDENA Pompa bağlantı parçası	Ürün 1752

- Bağlantı nipelini (4) (b) den ayırın.
- Hortumu, ilgili GARDENA bağlantı sistemi üzerinden bağlantı nipeline (4) bağlayın.

Pompa bağlantısının monte edilmesi [Şek. A5]:



TEHLİKE! Yaralanma!

Hareket çarkı nedeniyle kesik yaralanması.

→ **Pompaya sadece dirsekli boru bağlantısı ile çalıştırın.**

Hortum, dirsek boru bağlantısındaki (1) sabitlemeler (2) üzerinden sorunsuz bir şekilde bağlanabiliyor ve çıkartılabiliyor.

9034/9036 Ürün numarasında, suyun hortumdan geri akmasını önleyen bir tek yönlü akış vanası ile birlikte teslim edilir. Maks. basma yüksekliğine sadece tek yönlü akış vanası olmadan ulaşır.

Sadece düşük bir geri akış miktarı bekleniyorsa, örn. düz döşenecek bir hortumda, daha iyi taşıma ve emme gücü nedeniyle valften vazgeçmenizi öneriyoruz.

- Sadece 9034/9036 Ürün numarası için: Tek yönlü akış vanasını (V) pompaya yerleştirin. Bu sırada montaj yönüne dikkat edin.
- Dirsekli boru bağlantısını (1) dayanağa kadar saat yönünde pompaya vidalayın. (Eğer hortum yatay olarak döşenecekse, dirsekli boru bağlantısı (1) tekrar yarım dönüş kadar gevşetilebilir. Tek yönlü akış vanasını kullanırken artırılmış güç gereklidir.)
- Bağlantı parçasını (3) bağlantı nipeline (4) vidalayın.
- Hortumun bağlantı nipelini (4), duyulur ve görülür bir şekilde yerine oturana kadar dayanağa kadar dirsekli boru bağlantısına (1) bastırın.
Hortum, güvenilir bir şekilde pompaya bağlanmıştır.

3. KULLANIM



TEHLİKE! Yaralanma!

Ürün istemeden çalıştırma yaralanma tehlikesi söz konusudur.

→ **Ürünü, bağlamadan, ayarlamadan veya taşımadan önce akım beslemesinden ayırın.**

Su pompalamak:

Pompa, tutamağı üzerinden indirilemiyorsa, her zaman bir halat ile indirilmelidir. Halatı, öngörülen halkalardan çekip düğümleyerek sabitleyin. Devreye alımda asgari daldırma derinliği bkz. 7. TEKNİK ÖZELLİKLER.

Pompa, emme ayağı üzerindeki giriş açıklıkların kirlenmeler nedeniyle tamamen veya kısmen bloke olmayacak şekilde kurulmalıdır.

Pompa, gölette, örneğin bir tuğla üzerine yerleştirilmelidir.

188

Emme işlemlerinde, asgari su seviyesine yakın devreye almada emme işlemi daha uzun sürebilir.

- Pompayı daldırın.
- Pompayı akım beslemesine bağlayın.
Sensör başlatılır ve bir çalışma ışığı ile gösterilir.

Otomatik işletim [Şek. O1]:

Pompa, otomatik işletimde su seviyesi açılma yüksekliğine ulaştığında otomatik olarak devreye girer ve su seviyesi kapatma yüksekliğine ulaştığında otomatik olarak kapanır.

Sensör alanlarının açma/kapatma yükseklikleri:

Sensör, LED'lerin sağında bulunan dokuz sensör alanına sahiptir (alttan yukarıya doğru (5) ila (9)).

Sensör alanları yaklaşık 1 cm yüksekliğindedir (sensör alanları arasında parmak veya değışen su seviyesi algılanmaz).

Sensör alanı	Ⓐ	Ⓑ	Ⓒ	Ⓓ	Ⓔ	Ⓕ	Ⓖ	Ⓗ	Ⓙ
Ürün 9034/9036 Kumanda yüksekliği [mm]	5	19	34	53	77	105	136	170	207
Ürün 9044 Kumanda yüksekliği [mm]	42	54	69	88	112	140	171	205	242

Ürün 9034/9036: Ayaklar içe doğru katlandığında değerlerin her biri 4 mm daha yüksek olur.

Pompa takıldıktan sonra 9 LED art arda yanar.

Pompa fabrika çıkışı olarak otomatik modda açma yüksekliği Ⓐ sensör alanı ve kapatma yüksekliği Ⓐ sensör alanı ile çalışır.

Açma ve kapatma yüksekliklerinin ayarlanması [Şek. O1]:

Sensör alanları sadece suyun dışındayken ayarlanabilir.

Pompa sudan çıkartıldıysa, programlama sensörü kurulanmalıdır.

Üst sensör alanı her zaman başlatma yüksekliğidir, alt sensör alanı her zaman kapatma yüksekliğidir.

Sensör alanlarına, girişler, tüm LED'lerin kısa süreli iki kez yanıp sönmesiyle onaylanana kadar basın.

1. Ⓐ sensör alanını, tüm LED'lerin iki kez yanıp sönmesiyle onaylanana kadar basılı tutun.
Güncel olarak ayarlanan açma ve kapatma yükseklikleri kısa süreli olarak gösterilir. Ardından tüm sensör alanları yanar.
2. Açma yüksekliği için istenen üst sensör alanına basın.
Seçilen sensör alanının LED'leri söner.
3. Kapatma yüksekliği için istenen alt sensör alanına basın.
Seçilen sensör alanının LED'leri söner. 3 saniye sonra ayarlanan açma ve kapatma yükseklikleri devralınır ve gösterilir.

Çok düşük su yükseklikleri için otomatik temiz su emişi:

Sensör alanı Ⓐ hem açma ve aynı zamanda kapatma noktası olarak seçilebilir.

Sensör alanı Ⓐ, pompa çalıştıktan sonra 10 dakika içerisinde hala su algılıyorsa, kuru çalışma nedeniyle oluşacak bir hasarı önlemek için pompa kapanır.

Sensör alanı Ⓑ su algıladığında pompa yine de çalışmaya devam eder. Ancak bu durumda, kesin bir su seviyesi algılaması sağlamak için sensör temizlenmeli.

Sensör alanı Ⓒ, hortum hattından geri akan su nedeniyle kısa süre içerisinde birçok kez etkinleştirilirse, 10 dakikalık bir mola gerçekleşir.

Su seviyesinin sensör alanına Ⓒ ulaşması durumunda 10 dakikalık molalarda dahi pompa otomatik olarak devreye girer. Bu durumun düzenli olarak söz konusu olması durumunda, lütfen devreye alım noktası olarak sonraki sensör alanını seçin.

Pompa, hızlı bir emiş sağlamak için havalandırma amacıyla Ⓐ – Ⓒ sensör alanında kısa süreliğine kapanır. Pompa, 20 saniye çalıştıktan sonra bir defalığına yakl. 2 saniyelikine kapanır ve ardından tekrar açılır.

Açma ve kapatma yüksekliklerinin gösterilmesi:

→ Ⓐ sensör alanını, tüm LED'lerin iki kez yanıp sönmesiyle onaylanana kadar basılı tutun.
Güncel olarak ayarlanan açma ve kapatma yükseklikleri gösterilir.

Su seviyesi takibinin kapatılması:

LED'ler otomatik modda su seviyesini takip eder. Bu devre dışı bırakılabilir.

→ Başlatma sırasında Ⓐ sensör alanını, tüm LED'lerin iki kez yanıp sönmesiyle onaylanana kadar basılı tutun (bkz. **su pompalaması**).

Su seviyesi takibini tekrar devreye almak için başlatma sırasında Ⓐ sensör alanını, tüm LED'lerin iki kez yanıp sönmesiyle onaylanana kadar tekrar basılı tutun.

Gösteri modu:

Pompa, sunum amaçlı olarak gösteri moduna geçirilebilir. Bu modda LED'ler yanıp sönmeye dizileriyle pompanın fonksiyonlarını simüle eder ve sensör alanları dokunmaya tepki verir.

→ Açılıştan başlatma sırasında veya kendi kendine test sırasında taktıktan sonra Ⓐ ve Ⓑ sensör alanlarını tüm LED'lerin iki kez yanıp sönmesiyle onaylanana kadar basılı tutun.

Gösteri modunu tekrar kapatmak için açılıştan başlatma sırasında veya kendi kendine test sırasında taktıktan sonra Ⓐ ve Ⓑ sensör alanlarını tüm LED'lerin iki kez yanıp sönmesiyle onaylanana kadar basılı tutun.

Manuel işletim [Şek. O1]:

Pompa, manuel işletimde, şebekeden ayrılanaya kadar çalışır. Bu mod özellikle düz zemin emme için uygundur.

Manuel işletimde sensör alanları devre dışı bırakılır. Pompa, şebekeden ayrılanaya veya başka bir işletim modu seçilene kadar çalışır.

→ Ⓐ ve Ⓑ olmak üzere 2 sensör alanını, tüm LED'lerin iki kez yanıp sönmesiyle onaylanana kadar basılı tutun.
Tüm LED'ler yanar ve 5 saniye içerisinde tüm LED'ler art arda söner. Pompa çalışıyor.

Bu 5 saniye boyunca pompa suya koyulmalıdır. Ancak pompa su algıladığında çalışmaya başlar. Bu durum söz konusu olmadığında, geri sayım azami üç defa tekrarlanır. Pompayı suya koymak için daha fazla zamana ihtiyacınız olması durumunda, lütfen pompayı akım beslemesinden ayırın. Geri sayım, tekrar takıldığında devam eder.

Manuel işletim, elektrik beslemesi ayıldıktan sonra da devam eder.

Manuel işletimi sonlandırmak için pompayı şebekeden ayırın ve sudan çıkarın. Pompayı akım beslemesine tekrar takın ve Ⓐ sensör alanını, tüm LED'lerin iki kez yanıp sönmesiyle onaylanana kadar basılı tutun. Şimdi tekrar otomatik moddasınız.

Manuel modu sadece gözetim altında işletin.

Süre sınırlı manuel işletim:

Süre sınırlı manuel işletimde sensör alanları 10 dakika boyunca devre dışı bırakılır. Pompa 10 dakika boyunca çalışır ve ardından otomatik olarak kapanır.

→ ⑦ ve ⑧ olmak üzere 2 sensör alanını, tüm LED'lerin iki kez yanıp sönmeleriyle onaylanana kadar basılı tutun.
Tüm LED'ler yanar ve 10 saniye içerisinde tüm LED'ler art arda söner. Pompa çalışıyor.

Pompa, 10 dakika sonra otomatik olarak tekrar otomatik işleme geçiş yapar.

ompa, akım beslemesinin ayrılmasından sonra otomatik olarak tekrar otomatik işletim moduna geçiş yapar.

Tekrar otomatik işletimi açmak için ⑦ ve ⑧ olmak üzere 2 sensör alanını, tüm LED'lerin iki kez yanıp sönmeleriyle onaylanana kadar aynı anda basılı tutun.

Düz zemin emme / normal işletim (sadece temiz su dalgıç pompaları için) [Şek. O2]:

Normal çalıştırma:

Maksimum pompa gücü ve 5 mm'ye varan tanecek boyutu için önerilen işletim modu, özellikle de otomatik modda.

→ 3 katlanı ayağı ⑥ içeri doğru katlayın.

Düz zemin emme:

Yakl. 1 mm'lik kalan su yüksekliğine sadece manuel işletimdeki düz zemin emme de ulaşılır. Bu modda taşıma ve emme gücünün azaltılmış olduğunu lütfen unutmayın.

→ 3 katlanı ayağı ⑥ dışarı doğru açın.

4. BAKIM



TEHLİKE! Yaralanma!

Ürün istemeden çalışırsa yaralanma tehlikesi söz konusudur.

→ Ürünü, bakımını yapmadan önce akım beslemesinden ayırın.

Pompa temizliği:



TEHLİKE! Yaralanma!

Yaralanma tehlikesi ve ürünün hasar görme riski.

→ Ürünü su fiskiyesi ile temizlemeyin (özellikle yüksek basınçlı su fiskiyesi).

→ Benzin ve çözeltili maddeleri de dahil olmak üzere kimyasallarla temizlik yapmayın. Bazıları önemli plastik parçaları tahrip edebilir.

→ Pompanın yüzeyini nemli bir bez ile temizleyin.

Pompayı durulayın:

Klorlu, deterjanlı veya çok kirli suyun pompalanmasından sonra pompa durulanmalıdır.

1. Pompalanan su berraklaşana kadar hafif bir temizlik maddesi ilavesiyle (örn. deterjan) ılık su (en fazla 35 °C) pompalayın.
2. Artıkları atık imha yasası yönetmelikleri uyarınca imha edin.

5. DEPOLAMA

Devre dışına çıkarma:

Pompa, dona karşı dayanıklı değildir!

Ürün çocukların erişemeyeceği yerlerde muhafaza edilmelidir.

1. Pompayı akım beslemesinden ayırın.
2. Artık su akmayana kadar pompayı baş aşağı çevirin.
3. Pompayı temizleyin (bkz. 4. BAKIM).
4. Pompayı kuru, kapalı ve donmaya karşı emniyetli bir yerde muhafaza edin.

6. HATA GİDERME



TEHLİKE! Yaralanma!

Ürün istemeden çalışırsa yaralanma tehlikesi söz konusudur.

→ Ürünün hatalarını gidermeden önce ürünü akım beslemesinden ayırın.

Emme ayağının ve hareket çarkının temizlenmesi [Şek. T1]:

1. Sadece 9044 Ürün numarası için: 5 yıldız civatasını ⑨ sökün ve kapağı ⑩ çıkartın.

2. 4 yıldız civatayı ⑥ sökün.
3. Emme ayağını ⑦ pompadan çekip alın.
4. Emme ayağını ⑦ ve hareket çarkını ⑧ temizleyin (bu bakım çalışmalarından dolayı garanti iptal olmaz).
5. Bir hasar ve sızıntıları önlemek için contayı ⑪ iyice temizleyin.
6. Emme ayağını ⑦ tersi sırada tekrar monte edin.



Hasarlı bir conta değiştirilmelidir.

Hasarlı bir hareket çarkı güvenlik nedenlerinden dolayı sadece GARDENA servisi tarafından değiştirilebilir.

Sensör bir hata tespit ederse, bunu bir ışıklı sinyal ile gösterir. Önce tüm LED'ler yanıp söner, ardından dönüşümlü olarak yanıp sönen tek bir LED bunu takip eder. Tek başına yanıp sönen LED, ilgili hatayı gösterir.

Aşağıdaki tabloda, hatayı gidermek için önlemleri bulabilirsiniz.

Pompayı elektrik şebekesinden ayırarak hatayı nihai olarak giderirsiniz.

Sorun	Muhtemel neden	Çözümü
Pompa çalışıyor, ancak su taşıyor	Düşük su seviyesi ve monteli tek yönlü akış vanasına sahip dolu hortum.	→ Ya tek yönlü akış vanasını sökün ya da hortumu manuel olarak boşaltın.
	Basma hattı kapalı olduğu için hava çıkamıyor. (Örn. bükülmüş basma hortumu).	→ Basınç hattını açın. (Örn. kapatma valfi, dışarı çıkarma cihazları).
	Emiş ayağında hava yastığı.	→ Pompanın havası kendi kendine çıkana kadar yakl. 60 saniye bekleyin (gerekirse bir kaç defa kapatın / açın).
Yanıp sönen LED 1	Emme deliği tıkalıdır.	→ Emme deliğini tazyikli su ile temizleyin.
	Hortum tıkalı.	→ Hortumdaki tıkanıklığı gidirin.
	Pompayı çalıştırırken su seviyesi minimum su seviyesinin altında kalmış.	→ Pompayı daha derine daldırın.
Yanıp sönen LED 5	Sensör kirlenmiş.	→ Sensörü temizleyin.
Yanıp sönen LED 7	Süre aşıldı.	→ Pompayı ger sayım içerisinde suya kotun.
Yanıp sönen LED 9	Hareket çarkı bloke edilmiş.	→ Emme ayağını ve hareket çarkını temizleyin.
Pompa çalışmıyor veya çalışma sırasında aniden duruyor	Termik koruma şalteri aşırı ısınma nedeniyle pompayı kapattı.	→ Emme deliğini temizleyin. Azami sıvı sıcaklığına dikkat edin (35 °C).
	Pompada elektrik yok.	→ Sigortaları ve elektrikli soket bağlantılarını kontrol edin.
	RCD şalteri devreye girdi (hatalı akım).	→ Pompayı akım beslemesinden ayırın ve GARDENA servisine başvurun.
Pompa çalışıyor fakat randıman aniden düşüyor	Emme deliği tıkalıdır.	→ Emme deliğini tazyikli su ile temizleyin.
	Hortum tıkalı.	→ Hortumdaki tıkanıklığı gidirin.
Pompa birçok defa art arda çalışıyor ve duruyor	Hortumdan geri akan su.	→ Bir sonraki daha yüksek devreye alım noktasını seçin ve tek yönlü akış vanasını devreye sokun.
Sensör alanı  etkinleştirilmiş durumda pompa çalışmıyor	Sensör alanı  kısa süre içerisinde birçok defa etkinleştirildi ve pompa molada.	→ Molayı bekleyin. Bir sonraki daha yüksek devreye alım noktasını seçin ve tek yönlü akış vanasını devreye sokun.



BİLGİ: Farklı arıza durumlarında lütfen GARDENA servis merkezine başvurun. Onarım çalışmaları sadece GARDENA servis merkezleri veya GARDENA tarafından yetkilendirilen uzman bayiler tarafından gerçekleştirilebilir.

tr

7. TEKNİK ÖZELLİKLER

Dalgıç pompası	Birim	Değer (Ürün 9034)	Değer (Ürün 9036)	Değer (Ürün 9044)
Nominal güç	W	450	750	750
Şebeke gerilimi	V (AC)	230	230	230
Şebeke frekansı	Hz	50	50	50

191

<i>Dalgıç pompası</i>	Birim	Değer (Ürün 9034)	Değer (Ürün 9036)	Değer (Ürün 9044)
Maks. basma miktarı	l/h	11.000	17.000	20.000
Maks. basınç/ Maks. tahliye kafası	bar/ m	0,7 / 7,0	0,9 / 9,0	0,9 / 9,0
Maks. dalış derinliği	m	7	7	7
Asgari/azami açma yüksekliği	mm	5 / 207	5 / 207	42 / 242
Asgari/azami kapatma yüksekliği	mm	1 / 170	1 / 170	35 / 205
Kalan su yüksekliği	mm	1	1	35
Azami tanecik çapına sahip kirlı su (* Düz zemin emme)	mm	1* / 5	1* / 5	35
Çalıştırma için minimum su derinliği (yakl.)	mm	5	5	42
Bağlantı kablosu	m	10 (H05RN-F)	10 (H05RN-F)	10 (H07RN-F)
Ağırlık kablolu (yakl.)	kg	4,0	4,7	5,0
Su çıkışı bağlantı dişlisi	İnç	G 1 1/2"	G 1 1/2"	G 1 1/2"
Bağlantı seçenekleri	İnç	1" / 1 1/4" / 1 1/2" / G 1"	1 1/4" / 1 1/2" / 2"	1 1/4" / 1 1/2" / 2"
Maks. madde sıcaklığı	°C	35	35	35

Bilgi: Açma/kapatma yükseklikleri ve devreye alma sırasındaki asgari su seviyesi, gerçek yükseklik farkları olmadan tespit edilmiştir. Yakl. 1 m üzeri nakil yüksekliklerinde, 1 dakikaya varan kısmen daha uzun emme süreleri veya +5 cm'ye varan daha yüksek asgari su seviyeleri meydana gelir.

* Ayaklar içe doğru katlandığında değerlerin her biri 4 mm daha yüksek olur.

8. AKSESUAR/YEDEK PARÇALAR

GARDENA Düz hortum seti	Hortum kelepçeli 10 m 38 mm (1 1/2") hortum.	Ürün 5005
GARDENA Hortum kelepçesi	25 mm (1") hortumlar için bağlantı nipelı üzerinden.	Ürün 7193
GARDENA Hortum kelepçesi	32 mm (1 1/4") hortumlar için bağlantı nipelı üzerinden.	Ürün 7194
GARDENA Hortum kelepçesi	38 mm (1 1/2") hortumlar için bağlantı nipelı üzerinden.	Ürün 7195
GARDENA Hortum kelepçesi	51 mm (2") hortumlar için bağlantı nipelı üzerinden.	Ürün 7196
GARDENA Pompa bağlantı parçası	19 mm (3/4") hortumlar için GARDENA geçme sistemi üzerinden.	Ürün 1752

9. GARANTİ/SERVİS

9.1 Ürün kaydı:

Lütfen ürününüzü gardena.com/registration adresinden kaydedin.

9.2 Servis:

Servisimizin güncel iletişim bilgilerini arka sayfada ve çevrimiçi olarak bulabilirsiniz:

- Türkiye:
<https://www.gardena.com/tr/destek/uzmanasorun/iletisim/>

10. TASFIYE

10.1 Pompanın tasfiye edilmesi:

(2012/19/AB yönetmeliği uyarınca)



Ürün normal ev çöprü ile birlikte tasfiye edilmemelidir. Geçerli yerel çevre koruma talimatları uyarınca tasfiye edilmelidir.

ÖNEMLİ!

→ Ürünü geri dönüşüm toplama noktaları üzerinden atığa ayırın.

GARDENA Потопяема помпа за чиста вода 11000 AS CLEAR Арт. 9034/17000 AS CLEAR Арт. 9036/Потопяема помпа за мръсна вода 20000 AS DIRT Арт. 9044

1. УКАЗАНИЯ ПО ТЕХНИКА НА БЕЗОПАСНОСТ	193
2. МОНТАЖ	195
3. ОБСЛУЖВАНЕ	196
4. ТЕХНИЧЕСКО ОБСЛУЖВАНЕ	198
5. СЪХРАНЕНИЕ	198
6. ОТСТРАНЯВАНЕ НА ПОВРЕДИ	198
7. ТЕХНИЧЕСКИ ДАННИ	200
8. АКЕСОАРИ/РЕЗЕРВНИ ЧАСТИ	200
9. ГАРАНЦИЯ/СЕРВИЗ	201
10. ИЗХВЪРЛЯНЕ	201

Превод на оригиналната инструкция.



Този продукт може да се използва от деца на възраст от 8 години и по-големи и лица с намалени физически, сетивни или умствени способности или липса на опит и познания, когато те са под надзор или са били инструктирани относно безопасната употреба на продукта и разбират произтичащите от това рискове. Деца не трябва да играят с продукта. Почистване и потребителска техническа поддръжка не трябва да се извършва от деца без надзор. Препоръчваме използването на продукта да се извършва от лица над 16 годишна възраст.

Употреба по предназначение:

Потопяемата дренажна помпа GARDENA е предназначена за отводняване при наводнения, но и за препомпване и изпомпване на резервоари, за извличане на вода от кладенци и шахти, за отводняване на лодки и яхти, както и за временна водна аерация и циркулация и за изпомпване на хлорирана вода и вода съдържаща перилни препарати в частни и хоби градини.

Изпомпвани течности:

С потопяемата дренажна помпа GARDENA може да бъде изпомпвана само вода.

Помпата е напълно потопяема (капсулована е херметично) и се потапя във водата (макс. дълбочина на потапяне виж 7. ТЕХНИЧЕСКИ ДАННИ).

Продуктът е предназначен за изпомпване на следните течности:

- **Потопяема помпа за чиста вода:** чиста до леко замърсена вода с макс. диаметър на частиците от 5 мм.
- **Потопяема помпа за мръсна вода:** мръсна вода с макс. диаметър на частиците от 35 мм.

Продуктът не е подходящ за продължителна експлоатация (режим на непрекъсната циркулация).



ОПАСНОСТ! Контузии!

Не трябва да се изпомпват солена вода, разяждащи, лесно запалими или експлозивни вещества (напр. бензин, керосин или нитроразтвор), масла, котелно гориво и хранителни продукти.

1. УКАЗАНИЯ ПО ТЕХНИКА НА БЕЗОПАСНОСТ

ВАЖНО!

Прочетете внимателно инструкцията за експлоатация и я запазете за бъдещи справки.

Символи върху продукта:



Прочетете инструкцията за експлоатация.

Общи указания по техника на безопасност

Безопасност на електрическите уреди



ОПАСНОСТ! Токов удар!

Опасност от нараняване от токов удар.

- Продуктът трябва да бъде защитен с електричество през автоматичен прекъсвач, действащ при повреда или изтичане на ток (RCD) с номинален ток на изключване от максимум 30 mA.
- Свържете се със сервиз на GARDENA, ако устройството за диференциалнотокова защита (RCD) се е задействало.



ОПАСНОСТ! Опасност от нараняване!
Опасност от нараняване от електрически ток.

→ Изключете продукта от електрическата мрежа, преди да извършите техническо обслужване или да замените детайли. Контактът трябва да бъде в зоната на зрителното Ви поле.

По-безопасна работа

Температурата на водата не трябва да превишава 35 °C.

Помпата не трябва да бъде използвана, когато във водата има хора.

Замърсяване на течността може да бъде причинено от изтичане на смазочни материали.

Дръжте трети лица далеч от водата.

Използвайте помпата само с ъглова приставка.

Краят на маркуча трябва да бъде по-ниско от максималната височина на изпомпване.

Защитен прекъсвач

Защитен термпрекъсвач:

В случай на претоварване, помпата се изключва посредством вградената термична защита на мотора. След достатъчно охлаждане на мотора, помпата отново е готова за работа.

Автоматично обезвъздушаване

Тази помпа е снабдена с клапан за обезвъздушаване, който премахва евент. налична въздушна възглавница в помпата. По функционални причини може странично по корпуса да излезе малко количество вода.

Допълнителни указания по техника на безопасност

Безопасност на електрическите уреди



ОПАСНОСТ! Сърдечен арест!

Този продукт образува електромагнитно поле по време на работа. Това поле може при определени обстоятелства да окаже влияние върху начина на функциониране на активни или пасивни медицински импланти. За да се изключи рискът от ситуации, които биха могли да доведат до тежки или смъртоносни наранявания, лицата с медицински имплант трябва преди употреба на този продукт да се консултират със своя лекар и производителя на импланта.

Кабели

При използване на удължителни кабели, същите трябва да отговарят на минималните сечения в следващата таблица:

Напрежение	Дължина на кабела	Сечение
230 – 240 В/50 Гц	До 20 м	1,5 мм ²
230 – 240 В/50 Гц	20 – 50 м	2,5 мм ²



ОПАСНОСТ! Токос удар!

От счупен щепсел може през кабела да попадне влага в електрическата зона и да предизвика късо съединение.

→ **В никакъв случай не прерязвайте щепсела (напр. за да го прекратите през стената).**

→ Не издърпвайте щепсела за кабела, а го изваждайте от контакта като дър- жите щепсела за тялото.

→ Ако захранващият кабел на този уред се повреди, за да се избегнат рискове, той трябва да бъде заменен от производител, негов сервизен представител или лице с подобна квалификация.

Щепсела за ел. мрежа и ел. съединения трябва да бъдат обезопасени от намокряне.

Уверете се, че електрическите връзки са поставени в зона обезопасена от наводняване.

Пазете щепсела и захранващия кабел от топлина, масло и остри ръбове.

Внимавайте за напрежението на ел. мрежа. Данните върху фирмената табелка трябва да съответстват с данните на електрическата мрежа.

При престой в басейни или при докосване на повърхността на водата, щепселът на помпата трябва задължително да бъде изключен.

Захранващият кабел не трябва да се използва за закрепване или пренасяне на помпата.

При потапяне или изваждане и обезопасяване на помпата трябва да бъде използвано укрепващо въже.

Проверявайте редовно свързващия кабел.

Винаги преди употреба на помпата извършвайте визуална проверка (особено на кабела и щепсела).

Повредена помпа не трябва да бъде използвана. В случай на повреда помпата непременно трябва да бъде проверена от сервиз на GARDENA.

Инструкция за глобяване: Затегне отново всички винтове на ръка.

Преди употреба след техническо обслужване се уверете, че всички части са завинтени.

Когато използвате нашите помпи с генератор, трябва да се спазват предупредителните указания на производителя на генератора.

Лична безопасност



ОПАСНОСТ! Опасност от задушаване!

Дребните детайли могат лесно да бъдат погълнати. Полиетиленовата торба представлява опасност от задушаване за малките деца. Дръжте малките деца далеч по време на монтажа.

Обърнете внимание на минималното ниво на водата съгласно характеристиките на помпата.

Не оставяйте помпата да работи повече от 10 минути срещу затворена напорна страна.

Пясък и други абразивни вещества водят до побързо износване и намаляване на мощността.

Сензорните полета могат да бъдат обслужвани само извън водата.

Маркучът не трябва да се сваля по време на работа.

Оставете помпата да се охлади преди отстраняване на повреди.

2. МОНТАЖ



ОПАСНОСТ! Контузии!

Риск от нараняване ако продуктът се включи неволно.

→ Изключете продукта от електрозахранването, преди да сглобите продукта.

Възможности за свързване на свързващия нипел [фиг. А1]:

Маркучът може да бъде свързан посредством свързващия нипел ④ към маркучи с различни диаметри или към бърза връзка GARDENA.

Голям диаметър на маркуча	Отделете накрайника при ③ [фиг. А2]
GARDENA Бърза връзка/ Арт. 9036/9044: Среден диаметър на маркуча	Отделете накрайника при ④ [фиг. А3]
Малък диаметър на маркуча	Не отделяйте накрайника [фиг. А4]

Когато се използва най-големия диаметър на маркуча, помпата има максимална производителност на подаване.

Помпа	Арт. 9034	Арт. 9036 Арт. 9044
Малък диаметър на маркуча	25 мм (1")	32 мм (1 1/4")
Арт. GARDENA скоба за маркуч	Арт. 7193	Арт. 7194
Среден диаметър на маркуча	GARDENA Бърза връзка G 1"	38 мм (1 1/2")
Арт. GARDENA скоба за маркуч	32 мм (1 1/4")* Арт. 7194	Арт. 7195
Голям диаметър на маркуча	38 мм (1 1/2")	51 мм (2")
Арт. GARDENA скоба за маркуч	Арт. 7195	Арт. 7196

При използване на маркуч 38 мм (1 1/2"), ние препоръчваме **GARDENA Комплект с плосък маркуч Арт. 5005** с 10 м. маркуч и скоба за маркуч.

* За Арт. 9034 се доставя допълнителен свързващ нипел ④ за 1 1/4"-маркучи.

Свързване на маркуча посредством свързващия нипел:

- Когато използвате маркуч с голям диаметър, отрежете свързващия нипел ④ при ③.
- Само за Арт. 9036/9044: Когато използвате маркуч със среден диаметър, отрежете свързващия нипел ④ при ④.
- Плъзнете маркуча върху свързващия нипел ④.
- Закрепете маркуча напр. с **GARDENA скоба за маркучи** към свързващия нипел ④.

Свързване на маркуч посредством бърза връзка GARDENA:

При **17000 AS CLEAR/20000 AS DIRT** (Арт. 9036/9044) маркучът може да бъде свързан с бързата връзка GARDENA не посредством свързващия нипел ④.

Чрез системата за свързване GARDENA могат да бъдат свързани 19 мм (3/4")-/15 мм (5/8")- и 13 мм (1/2")-маркучи.

Препоръчваме да не се използват маркучи с диаметър по-малък от 25 мм (1"), защото в противен случай ще се стигне до значителни загуби на мощността при изпомпване на течността.

Диаметър на маркуча	Помпена връзка	Арт.
13 мм (1/2")	GARDENA Комплект за свързване към помпа	Арт. 1750
15 мм (5/8")	GARDENA Комплект за свързване към помпа	Арт. 1750
19 мм (3/4")	GARDENA Комплект за свързване към помпа	Арт. 1752

- Отрежете свързващия нипел ④ при ④.
- Свържете маркуча посредством съответната бърза връзка GARDENA към свързващия нипел ④.

Монтаж на помпената връзка [фиг. А5]:



ОПАСНОСТ! Контузии!

Контузия чрез порязване от работното колело.

→ Използвайте помпата само с ъглова приставка.

Маркучът може да бъде лесно свързан и разединяван посредством фиксаторите ② на ъгловата приставка ①.

При Арт. 9034/9036 в доставката е включен възвратен клапан, който предотвратява връщането на водата през маркуча. Максималната височина на изпомпване се постига само без възвратен клапан. Ако се очаква само малко количество върната течност, напр. при плоско положен маркуч, препоръчваме за по-добра производителност и засмукване, да не се поставя клапан.

- Само за Арт. 9034/9036: Поставете възвратния клапан ⑤ в помпата. Внимавайте за посоката на монтаж.
- Завийте по часовниковата стрелка ъгловата приставка ① до ограничителя в помпата. (Когато маркуча трябва да бъде положен хоризонтално, ъгловата приставка ① може да бъде развита до половин оборот. При използването на възвратен клапан се изисква използването на повишена сила.)
- Завийте свързващия детайл ③ в свързващия нипел ④.
- Натиснете свързващия нипел ④ на маркуча до ограничителя в ъгловата връзка ① докато видите и чуете как се фиксира.
Маркучът е свързан безопасно с помпата.

3. ОБСЛУЖВАНЕ



ОПАСНОСТ! Контузии!

Риск от нараняване ако продуктът се включи неволно.

→ Изключете продукта от електрозахранването, преди да свържете, настройвате или пренасяте продукта.

Изпомпване на вода:

Ако помпата не може да бъде спусната в резервоара за вода посредством дръжката, помпата трябва винаги да бъде спускана посредством въже. Закрепете въжето, като го издърпате чрез предвидените отвори и направите възел. Минимална дълбочина на потапяне при работа виж 7. ТЕХНИЧЕСКИ ДАННИ.

Помпата трябва да бъде монтирана така, че входящите отвори при смукателната основа да не са запушени изцяло или частично от замърсяване.

В езерцето помпата може да бъде поставена напр. върху тухла.

При процеси на засмукване близо до минималното ниво на водата при ввеждане в експлоатация, процесът на засмукване може да продължи по-дълго.

1. Потопете помпата.
2. Свържете помпата с електрозахранването. Сензорът се инициализира и се индикира с бягаша светлина.

Автоматичен режим [фиг. 01]:

В автоматичен режим помпата се включва автоматично, когато водата достигне височината на включване и се изключва автоматично, когато водата достигне височината на изключване.

Височини на включване/изключване на сензорните полета:

Сензорът има девет сензорни полета (S1 до S9 отдолу нагоре), които се намират вдясно от светодиодите.

Сензорните полета са високи около 1 см (Между сензорните панели не се открива пръст или променено ниво на водата).

Сензорно поле	S1	S2	S3	S4	S5	S6	S7	S8	S9
Арт. 9034/9036 Височина на превключване [мм]	5	19	34	53	77	105	136	170	207
Арт. 9044 Височина на превключване [мм]	42	54	69	88	112	140	171	205	242

Арт. 9034/9036: При сгнати навътре крачетата стойностите са съответно 4 mm по-високи.

След включването на помпата, 9-те светодиода светват един след друг.

Фабрично помпата стартира в автоматичен режим с височина на включване сензорно поле S4 и височина на изключване сензорен панел S1.

Настройка на височините на включване и височините на изключване [фиг. 01]:

Сензорните полета могат да бъдат настройвани само извън водата.

Когато помпата бъде извадена от водата, сензорът трябва да бъде изсушен за програмиране.

Горното сензорно поле е винаги височината на включване, долното сензорно поле е винаги височината на изключване.

Натискайте сензорните полета, докато въведените данни се потвърдят с кратко двойно премигване на всички светодиоди.

1. Задръжте сензорното поле S1 натиснато, докато двойното премигване на всички светодиоди потвърди въвеждането.
За кратко се показват настроените актуални височини на включване и височини на изключване. След това светят всички сензорни полета.
2. Натиснете желаното горно сензорно поле за височината на включване.
Светодиодът на избраното сензорно поле се изключва.
3. Натиснете избраното долно сензорно поле за височината на изключване.
Светодиодът на избраното сензорно поле се изключва. След 3 секунди се възприемат и показват настроените височини на включване и височини на изключване.

Автоматично засмукване на чиста вода за много ниски височини на водата:

Сензорното поле S1 може да бъде избрано едновременно като точка на включване и точка на изключване.

Ако в рамките на 10 минути след стартиране на помпата сензорното поле S1 все още разпознава вода, помпата се изключва, за да предотврати повреда от работа на сухо.

Помпата въпреки това ще се включи отново, ако сензорното поле S2 разпознае вода. В този случай обаче сензорът трябва да се почисти, за да може да се гарантира точното откриване на нивото на водата.

Ако сензорното поле S1 се активира за кратко време няколко пъти от изтичащата обратно вода от маркуча, се изпълнява пауза от 10 минути.

Ако нивото на водата достигне сензорното поле S9, помпата се включва автоматично, дори и по време на паузата от 10 минути. Ако това се случва редовно, моля, изберете следващото сензорно поле като точка за включване.

За да се осигури бързо засмукване, помпата се изключва за кратко за обезвъздушаване при сензорно поле S1 – сензорно поле S9. След 20 сек. работа помпата се изключва еднократно за около 2 сек. и след това отново се включва.

Показване на височините на включване и височините на изключване:

→ Задръжте сензорното поле S1 натиснато, докато двойното премигване на всички светодиоди потвърди въвеждането.

За кратко се показват настроените актуални височини на включване и височини на изключване.

Деактивиране на проследяването на нивото на водата:



Светодиодите следват в автоматичен режим нивото на водата. Това може да бъде деактивирано.



→ Задръжте сензорното поле  натиснато по време на инициализацията, докато двойното премигване на всички светодиоди потвърди въвеждането (виж **Изпомпване на вода**).

За да включите отново проследяването на нивото на водата, задръжте сензорното поле  отново натиснато по време на инициализацията, докато двойното премигване на всички светодиоди потвърди въвеждането.

Демонстрационен режим:

За целите на презентация, помпата може да бъде превключена в демонстрационен режим. В този режим светодиодите симулират функциите на помпата чрез мигащи последователности и сензорните полета реагират при докосване.



→ Задръжте сензорните полета  и  натиснати по време на инициализацията при включване или по време на самостоятелния тест след свързване към контакта, докато двойното премигване на всички светодиоди потвърди въвеждането.

За да изключите отново демонстрационния режим, задръжте сензорните полета  и  отново натиснати по време на инициализацията при включване или по време на самостоятелния тест след свързване към контакта, докато двойното премигване на всички светодиоди потвърди въвеждането.

Ръчен режим [фиг. O1]:

В ръчен режим помпата работи дотогава, докато помпата бъде изключена от електрическата мрежа. Този режим е особено подходящ за изпомпване от равна основа.

В ръчен режим сензорните полета се деактивират. Помпата работи дотогава, докато помпата бъде изключена от електрическата мрежа или бъде избран друг режим на работа.

→ Задръжте 2-те сензорни полета  и  натиснати, докато двойното премигване на всички светодиоди потвърди въвеждането.

Всички светодиоди светят и в рамките на 5 секунди всички светодиоди изгасват един след друг. Помпата се включва.

През тези 5 секунди помпата трябва да бъде поставена във водата. Стартиране има само, когато помпата разпознае вода. Ако случат не е такъв, отброяването се повтаря до три пъти.

Ако Ви е необходимо повече време, за да поставите помпата във водата, изключете помпата от електрозахранването. Отброяването продължава, след като бъде включена отново.



Ръчният режим остава активен дори и след изключване на захранването.

За да прекратите ръчния режим, изключете помпата от електрическата мрежа и я извадете от водата. Свържете отново помпата с електрозахранването и задръжте сензорното поле  натиснато, докато същото бъде потвърдено от двойното премигване на всички светодиоди. Сега отново сте в автоматичен режим.

Използвайте ръчния режим само под наблюдение.

Ограничен във времето ръчен режим:



При ограничен във времето ръчен режим сензорните полета се деактивират за 10 минути. Помпата работи за 10 минути и след това се изключва автоматично.

→ Задръжте 2-те сензорни полета  и  натиснати, докато двойното премигване на всички светодиоди потвърди въвеждането.

Всички светодиоди светят и в рамките на 10 секунди всички светодиоди изгасват един след друг. Помпата се включва.

След 10 минути помпата автоматично преминава в автоматичен режим.

След изключване на захранването помпата автоматично преминава отново в автоматичен режим.

За да включите отново автоматичния режим, задръжте 2-те сензорни полета  и  отново натиснати заедно, докато двойното премигване на всички светодиоди потвърди въвеждането.

Изпомпване от равна основа/Нормален режим (само за потопяеми помпи за чиста вода) [фиг. O2]:

Нормален режим:

Препоръчителен режим на работа за максимална изпомпваща мощност и размер на частиците до 5 мм., особено в автоматичен режим.

→ Сгънете 3-те сгъваеми крака  навътре.

Изпомпване от равна основа:

Височината на остатъчната вода от около 1 мм се достига само при изпомпване от равна основа в ръчен режим. Моля, имайте предвид, че в този режим производителността и засмукването са намалени.

→ Разгънете 3-те сгъваеми крака  навън.

4. ТЕХНИЧЕСКО ОБСЛУЖВАНЕ



ОПАСНОСТ! Контузии!

Риск от нараняване ако продуктът се включи неволно.

→ Изключете продукта от електрозахранването, преди да извършите техническо обслужване на продукта.

Почистване на помпата:



ОПАСНОСТ! Контузии!

Опасност от нараняване и риск от повреда на продукта.

→ Не почиствайте продукта с водна струя (особено водна струя под налягане).

→ Не почиствайте с химикали, включително бензин или разтвори. Някои от тях могат да повредят важни пластмасови детайли.

→ Почиствайте повърхността на помпата с влажна кърпа.

Промиване на помпата:

След изпомпване на хлорирана вода, вода съдържаща перилен препарат или силно замърсена вода, помпата трябва да бъде промита.

1. Помпайте хладка вода (макс. 35 °C) евент. като добавите мек почистващ препарат (напр. препарат за измиване на съдове), докато изпомпваната вода стане бистра.
2. Изхвърлете остатъците съгласно указанията на Закона за отстраняване на отпадъците.

5. СЪХРАНЕНИЕ

Сваляне от експлоатация:

Помпата не е устойчива на замръзване!

Продуктът трябва да бъде съхраняван на недостъпно за деца място.

1. Изключете помпата от електрозахранването.
2. Обърнете помпата обратно надолу, докато спре да изтича вода.
3. Почистете помпата (виж 4. ТЕХНИЧЕСКО ОБСЛУЖВАНЕ).
4. Съхранявайте помпата на сухо, затворено и защитено от замръзване място.

6. ОТСТРАНЯВАНЕ НА ПОВРЕДИ



ОПАСНОСТ! Контузии!

Риск от нараняване ако продуктът се включи неволно.

→ Изключете продукта от електрозахранването, преди да отстраните повреди по продукта.

5. Почистете старателно уплътнението (Ⓣ), за да избегнете повреда и нехерметичност.
6. Монтирайте в обратна последователност смукателната основа (Ⓣ) отново.

Ако има повредено уплътнение, трябва да бъде заменено.

От съображения за безопасност повредено работно колело може да бъде заменено само от сервиза на GARDENA.

Ако установи грешка, сензорът индикира това чрез светлинен сигнал. Първо мигат всички светодиоди, след това мига само един светодиод и това се редува. Единичният мигащ светодиод показва съответната грешка.

В таблицата по-долу ще намерите мерки за отстраняване на грешката.

Квителирайте грешката, след това изключете помпата от електрическата мрежа.

bg

Почистване на смукателната основа и работното колело [фиг. T1]:

1. Само за Арт. 9044: Развийте 5-те винта с кръстосан шлиц (Ⓢ) и свалете капака (Ⓣ).
2. Развийте 4-те винта с кръстатата глава (Ⓢ).
3. Извадете смукателната основа (Ⓣ) от помпата.
4. Почистете смукателната основа (Ⓣ) и работното колело (Ⓢ) (това техническо обслужване не отменя гаранцията).

Проблем	Възможна причина	Отстраняване
Помпата работи, но не изпомпва вода	Ниско ниво на водата и напълнен маркуч с вграден възвратен клапан.	→ Премахнете възвратния клапан или източете маркуча ръчно.
	Въздухът не може да излезе, защото напорния тръбопровод е затворен. (Евент. пречупен напорен маркуч).	→ Отворете напорния тръбопровод. (напр. спирателен кран, устройства за разпръскване).
	Въздушна възглавница в смукателната пета.	→ Изчакайте около 60 секунди, докато помпата се обезвъздуши сама (при нужда изключете/включете).
Мигащ светодиод 1	Отворът за засмукване е задръстен.	→ Почистете с водна струя отвора за засмукване.
	Маркучът е задръстен.	→ Премахнете задръстването в маркуча.
	Нивото на водата при въвеждане в експлоатация е под минималното ниво на водата.	→ Потопете помпата по-дълбоко.
Мигащ светодиод 5	Сензорът е замърсен.	→ Почистване на сензора.
Мигащ светодиод 7	Времето е надвишено.	→ Поставете помпата по време на отброяването във водата.
Мигащ светодиод 9	Работното колело е блокирало.	→ Почистете смукателната основа и работното колело.
Помпата не тръгва или спира внезапно по време на работа	Защитният термopрекъсвач е изключил помпата поради претоварване.	→ Почистете отвора за засмукване. Внимавайте за максималната температура на течността (35 °C).
	Помпата няма ток.	→ Проверете предпазителите и електрическите конектори.
	Защитният прекъсвач е сработил (утечен ток).	→ Изключете помпата от електрическата мрежа и се обърнете към сервиз на GARDENA.
Помпата работи, но дебита внезапно пада	Отворът за засмукване е задръстен.	→ Почистете с водна струя отвора за засмукване.
	Маркучът е задръстен.	→ Премахнете задръстването в маркуча.
Помпата се включва и спира няколко пъти подред	Обратно течаща вода от маркуча.	→ Изберете следващата по-висока точка на включване и поставете възвратния клапан.
Помпата не се включва при активирано сензорно поле 	Сензорното поле  се активира няколко пъти за кратък период от време и помпата е на пауза.	→ Изчакайте паузата. Изберете следващата по-висока точка на включване и поставете възвратния клапан.



УКАЗАНИЕ: При други повреди се обръщайте към Вашия сервизен център на GARDENA. Ремонтите трябва да бъдат изпълнявани само от сервизният център на GARDENA, както и от специализираните търговци, които са оторизирани от GARDENA.

bg

7. ТЕХНИЧЕСКИ ДАННИ

Потопяемата дренажна помпа	Мярка	Стойност (Арт. 9034)	Стойност (Арт. 9036)	Стойност (Арт. 9044)
Номинална мощност	W	450	750	750
Напрежение на мрежата	V (AC)	230	230	230
Честота на мрежата	Hz	50	50	50
Макс. дебит	л/ч	11.000	17.000	20.000
Макс. налягане/ макс. напорна височина	бар/ м	0,7 / 7,0	0,9 / 9,0	0,9 / 9,0
Макс. дълбочина на потапяне	м	7	7	7
Мин./макс. височина на включване	мм	5 / 207	5 / 207	42 / 242
Мин./макс. височина на изключване	мм	1 / 170	1 / 170	35 / 205
Височина на остатъчна вода	мм	1	1	35
Мръсна вода с максимален размер на частиците (* Изпомпване от равна основа)	мм	1* / 5	1* / 5	35
Минимално ниво на водата при въвеждане в експлоатация (около)	мм	5	5	42
Захранващ кабел	м	10 (H05RN-F)	10 (H05RN-F)	10 (H07RN-F)
Тегло без кабели (около)	кг	4,0	4,7	5,0
Свързваща резба изход за водата	цола	G 1 1/2"	G 1 1/2"	G 1 1/2"
Възможности за свързване	цола	1" / 1 1/4" / 1 1/2" / G 1"	1 1/4" / 1 1/2" / 2"	1 1/4" / 1 1/2" / 2"
Макс. температура на водата	°C	35	35	35

Указание: Височините на включване/изключване, както и минималното ниво на водата при въвеждане в експлоатация са определени без разлики във височината за преодоляване. При височини на изпомпване от над 1 м. се получават частично по-продължителни времена на засмукване от до 1 минута или по-високи минимални нива на водата от до +5 см.

* При сгнати навътре крачетата стойностите са съответно 4 mm по-високи.

8. АКЕСОАРИ/РЕЗЕРВНИ ЧАСТИ

GARDENA Комплект с плосък маркуч	10 м 38 мм (1 1/2")-маркуч със скоба за маркучи.	Арт. 5005
GARDENA Скоба за маркуч	За 25 мм (1")-маркучи чрез найкрайник за свързване.	Арт. 7193
GARDENA Скоба за маркуч	За 32 мм (1 1/4")-маркучи чрез найкрайник за свързване.	Арт. 7194
GARDENA Скоба за маркуч	За 38 мм (1 1/2")-маркучи чрез найкрайник за свързване.	Арт. 7195
GARDENA Скоба за маркуч	За 51 мм (2")-маркучи чрез найкрайник за свързване.	Арт. 7196
GARDENA Комплект за свързване към помпа	За 19 мм (3/4")-маркучи чрез GARDENA система за свързване.	Арт. 1752

9. ГАРАНЦИЯ/СЕРВИЗ

9.1 Регистрация на продукт:

Моля, регистрирайте продукта си на уебсайта gardena.com/registration.

9.2 Сервиз:

Актуалната информация за контакт с нашите служби ще намерите на гърба на последната страница и онлайн:

- България:
<https://www.gardena.com/bg/poddrjka/savet/kontakt>

10. ИЗХВЪРЛЯНЕ

10.1 Изхвърляне на помпата:

(съгласно директива 2012/19/ЕС)



Продуктът не трябва да бъде изхвърлян заедно с обикновените битови отпадъци. Той трябва да бъде изхвърлен съгласно действащите местни разпоредби за опазване на околната среда.

ВАЖНО!

→ Изхвърлете продукта на или чрез Вашия местен събирателен пункт за рециклиране.

GARDENA Pompa zhytëse e ujit të pastër 11000 AS CLEAR Art. 9034/ 17000 AS CLEAR Art. 9036/ Pompa zhyrëse e ujit të ndotur 20000 AS DIRT Art. 9044

1. KËSHILLA SIGURIE	202
2. MONTIMI	203
3. PËRDORIMI	204
4. MIRËMBAJTJA	206
5. MAGAZINIMI	206
6. NDREQJA E GABIMEVE	207
7. TË DHËNAT TEKNIKE	208
8. AKSESORË/PJESË KËMBIMI	209
9. GARANCIA/SERVISI	209
10. ASGJËSIMI	209

Përdorimi i parashikuar:

GARDENA Pompa zhytëse është projektuar për drenazhimin gjatë përmbytyjeve, por edhe për mbushjen dhe zbrazen e depozitave, për nxjerrjen e ujit nga burimet dhe pusët për drenazhimin e anijeve dhe jahteve, si dhe për ventilimin dhe qarkullimin e ujit të kufizuar në kohë dhe për pompimin e ujit me përmbajtje klori dhe detergjenti në shtëpinë private dhe kopshtet hobi.

Lëngjet për t'u pompaur:

Me GARDENA pompë zhytëse duhet të pompohet vetëm ujë.

Pompa është tërësisht zhytëse (hermetikisht e mbyllur) dhe zhytet në ujë (thellësia maks. e zhytjes shih 7. TË DHËNAT TEKNIKE).

Produkti është i përshtatshëm për pompimin e lëngjeve të mëposhtme:

- **Pompa zhytëse e ujit të pastër:** ujë të pastër deri pak të ndotur me një diametër maks. të kokrrizës 5 mm.
- **Pompa zhyrëse e ujit të ndotur:** ujë i ndotur me një diametër maks. të kokrrizës 35 mm.

Produkti nuk është i përshtatshëm për një përdorim për një kohë të gjatë (riqarkullim i vazhdueshëm).

Përkthimi i mënyrës së përdorimit nga origjinali.



Ky produkt mund të përdoret nga fëmijët mbi 8 vjeç si dhe nga persona me aftësi të kufizuara fizike, sensorike dhe mentale ose me mungesë përvojë dhe dijes, nëse ato do të jenë nën monitorim ose nëse janë instruktuar në lidhje me përdorimin e sigurt të produktit dhe kuptojnë rreziqet që rezultojnë nga kjo gjë. Fëmijët nuk lejohen të luajnë me produktin. Pastrimi dhe mirëmbajtja nga ana e përdoruesit nuk lejohet të kryhet nga fëmijë nëse nuk janë në monitorim. Në këshillojmë përdorimin e produktit vetëm nga të rinjtë duke filluar nga 16 vjeç.



RREZIK! Plagosje!

Nuk duhet të pompohen ujë me kripë, lëngje gërryes, lehtësisht të djegshme, agresive ose lëngje shpërthyes (p.sh. benzina, nafta ose holluesi nitrogeni), vajra, vaj ngrohjeje dhe ujë për konsum ushqimor.

1. KËSHILLA SIGURIE

ME RËNDËSI!

Lexoni me kujdes manualin e përdorimit dhe ruajeni atë që ta lexoni më vonë.

Simbolet mbi produkt:



Lexoni manualin e përdorimit.

Këshilla të përgjithshme sigurie

Siguria elektrike



RREZIK! Goditja elektrike!
Rrezik plagosje për shkak të goditjes elektrike.

→ Produkti duhet të furnizohet me rrymë elektrike nëpërmjet një ndërprerësi diferencial (RCD) me

një rrymë nominative aktivizimi prej maksimumi 30 mA.

→ Kontaktoni GARDENA Service, nëse është aktivizuar stakuesi i rrymës diferenciale të mbetur (RCD).



RREZIK! Rrezik plagosjeje!
Rrezik plagosjeje nga rryma elektrike.

→ Shkëputeni produktin nga rrjeti para se të mirëmbani ose ndërroni pjesë. Për ta bërë këtë, priza duhet të gjendet në zonën tuaj pamore.

Përdorimi i sigurt

Temperatura e ujit nuk duhet të tejkalojë 35 °C.

Pompa nuk lejohet të përdoret kur në ujë ka njerëz.

Ndotja e lëngut mund të shkaktohet nga rrjedhja e lubrifikantëve.

Mbani palët e treta larg nga uji.
Operojeni pompën vetëm me lidhësin bërryl.
Fundi i zorrës duhet të jetë më poshtë sesa lartësia maksimale e pompimit.

Ndarësit e qarkut

Ndarësi termik i qarkut:

Në rast mbingarkese, pompë fiket nga ndarësit termik të integruar të qarkut. Pas ftohjes së mjaftueshme të motorit, pompa është gati përsëri për përdorim.

Ventilim automatik

Kjo pompë është e pajisur me një valvul shkarkimi që eliminon çdo xhep ajri në pompë. Për arsye funksionale, një sasi e vogël uji mund të rrjedhë anash në fole.

Këshilla sigurie shtesë

Siguria elektrike



RREZIK! Pushim zemre!

Gjatë punës, ky produkt gjeneron një fushë elektromagnetike. Në kushte të caktuara, kjo fushë mund të ndikojë mbi mënyrën e funksionimit të implanta-ve mjekësore aktive ose pasive. Për të përjashtuar rrezikun e situatave që mund të shkaktojnë plagosje të rënda ose vdekjeprurëse, personat me një implantat mjekësor duhet që para përdorimit të këtij produkti të konsultohen me mjekun e tyre dhe prodhuesin e implantatit.

Kabllo

Në rastin e përdorimit të kablove zgjatues duhet që këto të fundit të përputhen me seksionet minimale në tabelën e mëposhtme:

Tensioni	Gjatësia e kabullit	Seksioni
230 – 240 V/50 Hz	deri 20 m	1,5 mm ²
230 – 240 V/50 Hz	20 – 50 m	2,5 mm ²



RREZIK! Goditja elektrike!

Nëpërmjet një kabllorje elektrike të prerë mund të kalojë ujë në fushën elektrike dhe mund të shkaktojë një qark të shkurtër.

- Mos e prisni në asnjë mënyrë spinën (p.sh. për ta kaluar në mur).
- Mos e tërhiqni spinën nga kabllorja, por hiqeni nga priza duke e tërhequr te kapaku i spinës.
- Në qoftë se linja e lidhjes në rrjet të kësaj pajisjeje dëmtohet, atëherë ajo duhet zëvendësuar nga prodhuesi

ose nga shërbimi për klientët apo nga një person përkatësisht i kualifikuar, në mënyrë që të mënjanohe rreziqet.

Spina dhe lidhjet e ndërmjetme duhet të jenë të mbrojtura nga spërkatja e ujit.

Sigurohuni që lidhjet elektrike të jenë larg zonës së mbuar me ujë.

Mbroni spinën dhe kabllon elektrike nga nxehtësia, vaji dhe nga cepat e mprehtë.

Kujdes tensionin. Të dhënat e pllakës së parametrave duhet të përkojnë me të dhënat e rrjetit elektrik.

Gjatë qëndrimit në pishina ose gjatë prekjës së sipërfaqes së ujit duhet të hiqet patjetër spina nga pompa.

Kabllorja e energjisë elektrike nuk duhet të përdoret për transportin e pompës.

Për zhytjen ose për tërheqjen lart dhe sigurimit të pompës duhet të përdoret një litar shtërngues.

Duhet të kontrolloni rregullisht kabllon e lidhjes.

Përpara përdorimit kontrolloni gjithmonë me sy pompën (veçanërisht kabllon e rrjetit dhe spinën).

Një pompë e dëmtuar nuk duhet përdorur. Në rast dëmtimi, pompën kontrolloni patjetër pranë servisit GARDENA.

Udhëzimi i montimit: Shtërngoni sërish me dorë të gjitha vidat.

Para përdorimit, pas mirëmbajtjes, sigurohuni që të gjitha pjesët të jenë të mbyllura.

Kur përdorni pompat tona me një gjenerator, duhet të respektohen paralajmërimet e prodhuesit të gjeneratorit.

Siguria personale



RREZIK! Rreziku i mbytjes!

Pjesët e vogla mund të gëlltitet me lehtësi. Për shkak të qeseve plastike ekziston rreziku i mbytjes për fëmijë të vegjël. Mbajini larg fëmijët e vegjël gjatë montimit.

Vini re nivelin minimal të ujit në përputhje me të dhënat karakteristike të pompës.

Mos e lini pompën të punojë me gjatë se 10 minuta kundër anës së presionit të mbyllur.

Rëra dhe materialet e tjera të ashpra në lëngjet qarkulluese, çojnë në bllokim të shpejtë dhe në zvogëlimin e rendimentit të pompës.

Fushat e sensorit mund të përdoren vetëm jashtë ujit.

Zorra nuk duhet të hiqet gjatë operimit.

Lëreni pompën të ftohet para se të ndreqni defektin.

2. MONTIMI



RREZIK! Plagosje!



Rrezik plagosje nëse produkti startohet pa vëmendje.

- Shkëputni produktin nga furnizimi me energji para montimit të produktit.

Mundësitë e lidhjes të niples lidhëse [Fig A1]:

Zorra mund të lidhet nëpërmjet niples lidhëse ④ me diametra të ndryshme të zorrës ose me GARDENA Sistemi i lidhjes.

BS

Diametër i madh i zorrës	Hiqni thumbin tek  [Fig A2]
GARDENA Sistemi i lidhjes/ Art. 9036/9044: Diametër mesatar i zorrës	Hiqni thumbin tek  [Fig A3]
Diametër i vogël i zorrës	Mos hiqni asnjë thumb [Fig A4]







Në rastin e përdorimit të diametrit më të madh të zorrës pompa ka rendimentin maksimal.

Pompa	Art. 9034	Art. 9036 Art. 9044
Diametër i vogël i zorrës	25 mm (1")	32 mm (1 1/4")
Art. GARDENA Fashetë zorre	Art. 7193	Art. 7194
Diametër mesatar i zorrës	GARDENA Sistemi i lidhjes G 1"	38 mm (1 1/2")
Art. GARDENA Fashetë zorre	32 mm (1 1/4")* Art. 7194	Art. 7195
Diametër i madh i zorrës	38 mm (1 1/2")	51 mm (2")
Art. GARDENA Fashetë zorre	Art. 7195	Art. 7196

Në rastin e përdorimit të zorrës 38 mm (1 1/2") rekomandojmë **GARDENA Set i zorrës së rrafshët Art. 5005** me 10 m zorrë dhe fashetë zorre.

* Për Art. 9034 dërgohet një niple lidhëse shtesë  për zorrët 1 1/4"

Lidheni zorrën nëpërmjet një niple lidhëse:

- Në rastin e përdorimit të diametrit të madh të zorrës, shkëputni niplën lidhëse  te .
- Vetëm për Art. 9036/9044: Në rastin e përdorimit të diametrit mesatar të zorrës, shkëputni niplën lidhëse  te .
- Shtyjeni zorrën mbi niplën lidhëse .
- Shtrengojeni zorrën p.sh. me një **GARDENA fashetë zorre** në niplën lidhëse .

3. PËRDORIMI



RREZIK! Plagosje!

Rrezik plagosje nëse produkti startohet pa vëmendje.

→ Shkëputni produktin nga furnizimi me energji elektrike para se të lidhni, rregulloni ose transportoni produktin.

Pompimi i ujit:

Nëse pompa nuk mund të zhytet nëpërmjet dorezës, pompa duhet të zhytet gjithmonë nëpër nëpërmjet një litari.

204

Lidheni zorrën nëpërmjet GARDENA Sistemi i lidhjes:

Te **17000 AS CLEAR/20000 AS DIRT** (Art. 9036/9044) zorra nuk mund të lidhet nëpërmjet niples lidhëse  me GARDENA Sistemi i lidhjes.

Me anë të sistemit ndërlidhës GARDENA mund të lidhen tuba 19 mm (3/4")/15 mm (5/8") dhe 13 mm (1/2").



Në rekomandojmë të mos përdoret diametër zorre më i vogël se 25 mm (1"), pasi përndryshe shkaktohen ulje të dukshme të performancës së sasisë së pompimit.

Diametri i tubit Lidhja e pompës

13 mm (1/2") Pjesë e pompës për lidhje GARDENA Art. 1750

15 mm (5/8") Pjesë e pompës për lidhje GARDENA Art. 1750

19 mm (3/4") Pjesë e pompës për lidhje GARDENA Art. 1752

- Shkëputni niplën lidhëse  te .
- Lidheni zorrën nëpërmjet GARDENA Sistemi i lidhjes në niplën lidhëse .

Montimi i lidhjes së pompës [Fig A5]:



RREZIK! Plagosje!







Plagosje me prerje nga helika.

→ Operojeni pompën vetëm me lidhësin bërryl.

Nëpërmjet bravës  në lidhësin bërryl  zorra lidhet dhe lirohet pa problem.

Te Art. 9034/9036 dërgohet një valvul moskthimi, e cila pengon rrjedhjen e kundërt të ujit në zorrë. Lartësia maks. e pompimit arrihet vetëm pa valvulën e moskthimit.

Nëse pritët vetëm një sasi e vogël e rrjedhës së kthimit, p.sh. kur një zorrë është shtrirë rrafsh, për shkak të rendimentit më të mirë të pompimit dhe thithjes rekomandojmë që të mos përdorni valvul.

- Vetëm për Art. 9034/9036: Futeni valvulën e moskthimit  në pompë. Mbanni parasysh drejtimin e montimit.
- Vidhosni lidhësin bërryl  deri në fund në drejtim orar në pompë. (Nëse zorra duhet të shtrihet horizontalisht, lidhësi bërryl  mund të rrotullohet deri në një gjysmë rrotullimi. Kur përdoret një valvul e moskthimit kërkohet një ushtrim më i fortë.)
- Vidhosni pjesën lidhëse  në niplën lidhëse .
- Shtypni niplën lidhëse  të zorrës deri në fund në lidhësin bërryl  derisa ai të futet me zhurmë dhe në mënyrë të dukshme.
Zorra është lidhur në mënyrë të sigurt me pompën.

Fiksojeni litarin duke e tërhequr në çengelët e parashikuara dhe duke e lidhur një. Për thellësinë minimale të zhytjes gjatë vënies në punë shih 7. TË DHËNAT TEKNIKE.

Pompa duhet të vendoset në një mënyrë të tillë që vrimat e hyrjes në këmbën e thithjes të mos bllokohen plotësisht apo pjesërisht nga papastërititë.

Në një pellg, pompa duhet të vendoset p.sh. mbi një tullë.

Në rastin e proceseve të thithjes afër nivelit minimal të ujit gjatë vënies në punë procesi i thithjes mund të zgjasë më shumë.

1. Zhyteni pompën.
2. Lidheni pompën me furnizimin me energji elektrike.
Bëhet inicializimi i sensorit dhe tregohet nga një dritë lëvizëse.

Përdorimi automatik [Fig O1]:

Në operimin automatik, pompa ndizet automatikisht dhe kur niveli i ujit arrin lartësinë e ndezjes dhe fiket automatikisht kur niveli i ujit arrin lartësinë e fikjes.

Lartësitë e ndezjes/fikjes së fushave të sensorit:

Sensori ka nëntë fusha të sensorit (S1) deri (S9) nga poshtë lart), të cilat gjenden në të djathtën e LED-it.

Fushat e sensorit janë rreth 1 cm të larta (midis fushave të sensorit nuk dallohet gjithë ose niveli i ndryshuar i ujit).

Fusha e sensorit	(S1)	(S2)	(S3)	(S4)	(S5)	(S6)	(S7)	(S8)	(S9)
Art. 9034/9036 Lartësia e ndezjes [mm]	5	19	34	53	77	105	136	170	207
Art. 9044 Lartësia e ndezjes [mm]	42	54	69	88	112	140	171	205	242

Art. 9034/9036: Te këmbët e palosura nga brenda vlerat janë përkatësisht 4 mm më të larta.

Pas futjes së pompës në spinë ndizen 9 LED-et pas njëri-tjetrit.

Nga fabrika pompa niset në modalitetin automatik me lartësinë e ndezjes të fushës së sensorit (S4) dhe me lartësinë e fikjes të fushës së sensorit (S9).

Rregullimi i lartësive të ndezjes dhe fikjes [Fig O1]:

Fushat e sensorit mund të rregullohen vetëm jashtë ujit.

Nëse pompa është nxjerrë nga uji, sensorit duhet të thahet për programim.

Fusha e sipërme e sensorit është gjithmonë lartësia e ndezjes, fusha e poshtme e sensorit është gjithmonë lartësia e fikjes.

Aktivizoni fushat e sensorit për aq kohë derisa vlerat e futura të pranohen me një pulsimit të dyfishtë të shkurtër të të gjithë LED-ve.

1. Mbajeni të shtypur fushën e sensorit (S7) derisa pulsimi i dyfishtë i të gjithë LED-ve të ketë pranuar vlerën e futur.
Lartësitë e rregulluara aktualisht të ndezjes dhe fikjes tregohen shkurtimisht. Pastaj ndizen të gjitha fushat e sensorit.
2. Shtypni fushën e dëshiruar të sipërme të sensorit për lartësinë e ndezjes.
LED-i i fushës së zgjedhur të sensorit fiket.
3. Shtypni fushën e dëshiruar të poshtme të sensorit për lartësinë e fikjes.
LED-i i fushës së zgjedhur të sensorit fiket. Pas 3 sekondave lartësitë e zgjedhura të ndezjes dhe fikjes pranohen dhe tregohen.

Thithja automatike e ujit të pastër për nivele shumë të vogla uji:

Fusha e sensorit (S1) mund të zgjidhet njëkohësisht si pikë ndezjeje dhe si pikë fikjeje.

Nëse fusha e sensorit (S1) dallon ende ujë brenda 10 minutash pas nisjes së pompës, pompa fiket për të penguar një dëmtim për shkak të lëvizjes pa ujë.

Pavarësisht nga kjo pompa do të ndizet, nëse fusha e sensorit (S2) dallon ujë. Por, në këtë rast sensorit duhet të pastrohet për të siguruar një dallim ekzakt të nivelit të ujit.

Nëse fusha e sensorit (S1) aktivizohet disa herë brenda një kohe të shkurtër nëpërmjet ujit që rrjedh mbrapa nga tubacioni i zorrës, ndodh një pauzë prej 10 minutash.

Nëse niveli i ujit arrin fushën e sensorit (S9), pompa ndizet automatikisht, edhe brenda pauzës prej 10 minutash. Nëse do të ndodhte kjo rregullisht, zgjidhni fushën tjetër të sensorit si pikë e ndezjes.

Për të garantuar një thithje të shpejtë, për ventilim, pompa fiket shkurt në fushën e sensorit (S1) – fushën e sensorit (S9). Pas 20 sekondash operimi, pompa fiket njëherë për rreth 2 sekonda dhe pastaj ndizet sërish.

Tregimi i lartësive të ndezjes dhe të fikjes:

→ Mbajeni të shtypur fushën e sensorit (S6) derisa pulsimi i dyfishtë i të gjithë LED-ve të ketë pranuar vlerën e futur.

Lartësitë e rregulluara aktualisht të ndezjes dhe fikjes tregohen.

Fikja e gjurmimit të nivelit të ujit:

LED-et ndjekin në modalitet automatik nivelin e ujit. Ky mund të çaktivizohet.

→ Mbajeni të shtypur gjatë inicializimit fushën e sensorit (S6) derisa pulsimi i dyfishtë i të gjithë LED-ve të ketë pranuar vlerën e futur (shih **Pompimi i ujit**).

Për të ndezur sërish gjurmimin e nivelit të ujit, mbajeni sërish të shtypur gjatë inicializimit fushën e sensorit (S6) derisa pulsimi i dyfishtë i të gjithë LED-ve të ketë pranuar vlerën e futur.

Modaliteti i demonstrimit:

Për qëllime prezantimi pompa mund të vendoset në modalitetin e demonstrimit. Në këtë modalitet LED-et simulojnë nëpërmjet sekuencave të pulsimit funksionet e pompës dhe fushat e sensorit reagojnë ndaj prekjeve.

→ Mbajeni të shtypur gjatë inicializimit fushat e sensorit (S6) dhe (S9) gjatë ndezjes ose gjatë testit automatik pas futjes në spinë, derisa pulsimi i dyfishtë i të gjithë LED-ve të ketë pranuar vlerën e futur.

Për ta fikur sërish modalitetin automatik, mbajeni të shtypur sërish gjatë inicializimit fushat e sensorit (S6) dhe (S9) gjatë ndezjes ose gjatë testit automatik pas futjes në spinë, derisa pulsimi i dyfishtë i të gjithë LED-ve të ketë pranuar vlerën e futur.

Operimi manual [Fig O1]:

Në operimin manual, pompa punon derisa ajo të shkëputet nga rrjeti. Ky modalitet përshtatet veçanërisht për thithjen e rrafshët.

Në operimin manual fushat e sensorit çaktivizohen. Pastaj pompa punon derisa ajo të shkëputet nga rrjeti ose derisa të zgjidhet një modalitet tjetër operimi.

→ Mbajeni të shtypur të 2 fushat e sensorit (S6) dhe (S9), derisa pulsimi i dyfishtë i të gjithë LED-ve të ketë pranuar vlerën e futur.

Të gjitha LED-et ndriçojnë dhe brenda 5 sekondave fiket të gjitha LED-et njëri pas tjetrit. Pompa ndizet.

Gjatë këtyre 5 sekondave pompa duhet të vendoset në ujë. Nisja bëhet vetëm kur pompa dallon ujë. Nëse nuk do të ishte kështu, numërimi mbrapsht përsëritet deri në tri herë.

Nëse ju nevojitet më shumë kohë për ta vendosur pompën në ujë, shkëputeni pompën nga ushqimi me energji. Numërimi nga mbrapsht vazhdon pas rifutjes në spinë.



Operimi manual qëndron aktiv edhe pas shkëputjes së furnizimit me energji.

Për të mbyllur operimin manual, shkëputeni pompën nga rrjeti dhe nxirreni atë nga uji. Lidhjeni sërish pompën me ushqimin me energji dhe mbajeni të shtypur fushën e sensorit  derisa pulsimi i dyfishtë i të gjithë LED-ve të ketë pranuar vlerën e futur. Tani gjendeni sërish në modalitetin automatik.

Operojeni modalitetin manual vetëm nën mbikëqyrje.

Operimi manual i kufizuar në kohë:



Në operimin manual të kufizuar në kohë fushat e sensorit çaktivizohen për 10 minuta. Pastaj pompa punon për 10 minuta dhe pastaj fiket automatikisht.

→ Mbajeni të shtypur të 2 fushat e sensorit  dhe , derisa pulsimi i dyfishtë i të gjithë LED-ve të ketë pranuar vlerën e futur.

Të gjitha LED-et ndriçojnë dhe brenda 10 sekondave filken të gjitha LED-et njëri pas tjetrit. Pompa ndizet.

Pas 10 minutash, pompa ndërron automatikisht në modalitetin automatik.

Pas shkëputjes së furnizimit me energji, pompa ndërron sërish automatikisht në modalitetin automatik.

Për ta ndezur sërish modalitetin automatik, mbajeni sërish të shtypur njëkohësisht të 2 fushat e sensorit  dhe , derisa pulsimi i dyfishtë i të gjithë LED-ve të ketë pranuar vlerën e futur.

Thithja e sheshtë/operimi normal (vetëm për pompat zhytëse të ujit të pastër) [Fig O2]:

Operimi normal:

Modaliteti i rekomanduar i përdorimit për rendimentin maksimal të pompës dhe madhësi të kokrrizës deri 5 mm, veçanërisht në modalitetin automatik.

→ Palosini nga brenda 3 këmbët e palosshme .

Thithja e sheshtë:

Lartësia e ujit të mbetur prej rreth 1 mm arrihet vetëm gjatë thithjes së sheshtë në operimin manual. Vini re që në këtë modalitet rendimenti i pompimit dhe thithjes është i reduktuar.

→ Palosini nga jashtë 3 këmbët e palosshme .

4. MIRËMBAJTJA



RREZIK! Plagosje!

Rrezik plagosje nëse produkti startohet pa vëmendje.

→ Shkëputni produktin nga furnizimi me energji para se ta mirëmbani produktin.

Pastrimi i pompës:



RREZIK! Plagosje!

Rrezik plagosje dhe rreziku i dëmtimit të produktit.

→ Mos e pastroni produktin me ujë ose me rrymë uji (sidomos me rrymë uji me presion të lartë).

→ Mos pastroni me kimikate, përfshirë benzinën ose solventët. Disa prej tyre mund të shkatërrojnë pjesë të rëndësishme prej plastike.

→ Pastrojini sipërfaqet e pompës me një leckë të njomur.

Larja e pompës:

Pas pompimit të ujit me klor, që përmban detergjent ose që është shumë i ndotur pompa duhet të lahet.

1. Pomponi ujë të vakët (max 35° C) duke shtuar një detergjent të butë (p.sh. pastrues) derisa uji i pompuar të jetë i pastër.
2. Asgjësoni mbetjet sipas direktivave të ligjit për asgjësimin e mbetjeve.

5. MAGAZINIMI

DS

Nxjerrja jashtë funksionimit:

Pompa nuk është e mbrojtur kundër ngricës!

Produkti duhet të ruhet në vende jo të aksesueshme nga fëmijët.

1. Shkëputeni pompën nga furnizimi me energji.
2. Kthejeni pompën me kokë poshtë derisa të mos rrjedhë më ujë.
3. Pastroni pompën (shih 4. MIRËMBAJTJA).
4. Ruajeni pompën në një vend të thatë, të mbyllur dhe të sigurt kundër ngricave.

6. NDREQJA E GABIMEVE



RREZIK! Plagosje!

Rrezik plagosje nëse produkti startohet pa vëmendje.

→ Shkëputeni produktin nga furnizimi me energji para se të ndreqni defektin e produktit.

Pastrimi i këmbës së thithjes dhe helikës [Fig T1]:

1. Vetëm për Art. 9044: Zhvidhosni 5 vidat me kanal kryq ⑨ dhe hiqni kapakun ⑩.
2. Zhvidhosni 4 vidat me kanal kryq ⑥.
3. Tërhiqeni lart këmbën e thithjes ⑦ nga pompa.
4. Pastroni këmbën e thithjes ⑦ dhe helikën ⑧ (për shkak të punimeve të mirëmbajtjes nuk humbet garancia).
5. Pastroni me kujdes guarnicionin ⑪ për të evituar një dëmtim dhe mungesa hermetiteti.

6. Montojeni sërish këmbën e thithjes ⑦ në rend të kundërt.

Guarnicioni i dëmtuar duhet të ndërrohet.

Një helikë e dëmtuar, për arsye sigurie, duhet të ndërrohet vetëm nga GARDENA Service.

Nëse sensori konstaton një gabim, sensori e tregon atë nëpërmjet një sinjali me dritë. Në fillim pulsojnë të gjithë LED-et, të ndjekur nga një LED i vetëm pulsues dhe pastaj me alternim. LED-i i vetëm pulsues tregon gabimin përkatës.

Në tabelën e mëposhtme gjeni masat për të eliminuar gabimin.

Gabimi pranohet kur ju e shkëputni pompën nga rrjeti elektrik.

Problemi	Shkaku i mundshëm	Ndihma
Pompa lëviz, por nuk pompon ujë	Niveli uji i ulët dhe zorrë e mbushur me valvul moskthimi të integruar.	→ Hiqni valvulën e moskthimit ose zbrazeni zorrën me dorë.
	Nuk mund të dalë ajri, për shkak se presioni është i mbyllur. (Mbase është përthyer tubi i presionit).	→ Hapni tubacionin e presionit (p.sh. valvulën ndarëse, pajisjet e pompimit).
	Filuska në këmbën thithëse.	→ Prisni rreth 60 sekonda derisa pompa të ajroset vetë (nëse nevojitet, fiken/ ndizeni).
LED-i pulsues 1	Vrima e thithjes është bllokuar.	→ Pastrojini vrimën e thithjes me një rrymë uji.
	Zorra është bllokuar.	→ Largoni bllokimin në zorrë.
	Niveli i ujit gjatë vënies në përdorim është nën nivelin minimal të ujit.	→ Zhyteni pompën më thellë.
LED-i pulsues 5	Sensori është i ndotur.	→ Pastrojini sensorin.
LED-i pulsues 7	Koha është tejkaluar.	→ Futeni pompën në ujë brenda numërimit mbrapsht.
LED-i pulsues 9	Helika është bllokuar.	→ Pastroni këmbën e thithjes dhe helikën.
Pompa nuk punon dhe ndalon papritur së funksionuari	Ndarësi termik i qarkut e ka fikur pompën për shkak të mbinxehjes.	→ Pastrojini vrimën e thithjes. Vini re temperaturën maksimale të lëngut (35° C).
	Pompa nuk ka energji elektrike.	→ Kontrolloni siguresat dhe lidhjet elektrike.
	Çelësi RCD është aktivizuar (rrymë me defekt).	→ Shkëputni pompën nga ushqimi me energji dhe kontakton GARDENA Service.
Pompa funksionon, por fuqia e qarkullimit ulet papritur	Vrima e thithjes është bllokuar.	→ Pastrojini vrimën e thithjes me një rrymë uji.
	Zorra është bllokuar.	→ Largoni bllokimin në zorrë.
Pompa nisat dhe ndalon disa herë me radhë	Ujë që rrjedh mbrapa nga zorra.	→ Zgjidhni pikën tjetër të lartë të ndezjes dhe vendosni valvulën e moskthimit.

BS

Problemi	Shkaku i mundshëm	Ndihma
Pompa nuk ndizet kur fusha e sensorit ⑤ është e aktivizuar	Fusha e sensorit ⑤ është aktivizuar disa herë brenda një kohe të shkurtër dhe pompa gjendet në pauzë.	→ Prisni të mbarojë pauza. Zgjidhni pikën tjetër të lartë të ndezjes dhe vendosni valvulën e moskthimit.



KËSHILLË: Në rast defektesh të tjera ju lutemi, drejtojuni qendrës tuaj të servisit GARDENA. Riparimet lejohen të kryhen nga qendrat e servisit GARDENA si dhe nga tregtarët e specializuar të cilët janë të autorizuar nga GARDENA.

7. TË DHËNAT TEKNIKE

Pompa zhytëse	Njësia	Vlera (Art. 9034)	Vlera (Art. 9036)	Vlera (Art. 9044)
Fuqia nominale	W	450	750	750
Tensioni i rrjetit	V (AC)	230	230	230
Frekuenca e rrjetit	Hz	50	50	50
Sasia maks. thithëse	l/h	11.000	17.000	20.000
Presioni maks./ lartësia maks. e hedhjes së ujit	bar/ m	0,7 / 7,0	0,9 / 9,0	0,9 / 9,0
Thellësia maksimale e zhytjes	m	7	7	7
Lartësia min./ maks. e ndezjes	mm	5 / 207	5 / 207	42 / 242
Lartësia min./ maks. e fikjes	mm	1 / 170	1 / 170	35 / 205
Lartësia e ujit të mbetur	mm	1	1	35
Ujë i ndotur me diametër maks. të kokrrizës (* Thithja e sheshtë)	mm	1* / 5	1* / 5	35
Niveli minimal për vënien në përdorim (rreth)	mm	5	5	42
Kabloja lidhëse	m	10 (H05RN-F)	10 (H05RN-F)	10 (H07RN-F)
Pesha pa kabllon (rreth)	kg	4,0	4,7	5,0
Fileta lidhëse e shkarkimit të ujit	Pol	G 1 1/2"	G 1 1/2"	G 1 1/2"
Mundësitë e lidhjes	Pol	1" / 1 1/4" / 1 1/2" / G 1"	1 1/4" / 1 1/2" / 2"	1 1/4" / 1 1/2" / 2"
Temperatura maks. e lëndëve të qarkullueshme	°C	35	35	35

Udhëzim: Lartësitë e ndezjes/fikjes, si dhe niveli minimal i ujit gjatë vënies në punë janë llogaritur pa tejkuluar diferenca lartësie. Në lartësi pompimi nga rreth 1 m e lart rezultojnë kohë më të gjata thitjeje deri në 1 minutë ose nivele minimale uji më të larta deri në +5 cm.

* Te këmbët e palosura nga brenda vlerat janë përkatësisht 4 mm më të larta.

8. AKSESORË/PJESË KËMBIMI

GARDENA Set i zorrës së rrafshët	Zorrë 10 m 38 mm (1 1/2") me kapëse zorre.	Art. 5005
GARDENA Fashetë zorre	Për tuba 25 mm (1") me anë të thumbit lidhës.	Art. 7193
GARDENA Fashetë zorre	Për tuba 32 mm (1 1/4") me anë të thumbit lidhës.	Art. 7194
GARDENA Fashetë zorre	Për tuba 38 mm (1 1/2") me anë të thumbit lidhës.	Art. 7195
GARDENA Fashetë zorre	Për tuba 51 mm (2") me anë të thumbit lidhës.	Art. 7196
GARDENA Pjesë pompe për lidhje	Për tuba 19 mm (3/4") me anë të sistemit ndërlidhës GARDENA.	Art. 1752

9. GARANCIA/SERVISI

9.1 Regjistrimi i produktit:

Regjistrojeni produktin tuaj te [gardena.com/registration](https://www.gardena.com/registration).

9.2 Servisi:

Ju lutemi t'i gjeni detajet aktuale të kontaktit me shërbimin tonë në faqen e pasme dhe online:

- <https://www.gardena.com/int/support/advice/contact/>

10. ASGJËSIMI

10.1 Asgjësimi i pompës:

(sipas Direktivës 2012/19/BE)



Produkti nuk lejohet të asgjësohet me mbetjet normale të shtëpisë. Ai duhet të asgjësohet në përputhje me rregulloret lokale të mbrojtjes së mjedisit.

ME RËNDËSI!

→ Asgjësojeni produktin nëpërmjet qendrës tuaj vendore të grumbullimit dhe riciklimit.

GARDENA Selge vee sukelpump 11000 AS CLEAR

art. nr. 9034/ 17000 AS CLEAR art. nr. 9036/

Reovee sukelpump 20000 AS DIRT art. nr. 9044

1. OHUTUSJUHISED	210
2. MONTAAŽ	211
3. KÄSITSEMINE	212
4. HOOLDUS	214
5. HOIULEPANEK	214
6. TÖRGETE KÕRVALDAMINE	215
7. TEHNILISED ANDMED	216
8. LISATARVIKUD/VARUOSAD	217
9. GARANTII/TEENINDUS	217
10. KASUTUSELT KÕRVALDAMINE	217

Instruktsioonide algupärandi tõlge.



Seda toodet võivad kasutada vähemalt 8 aasta vanused ja vanemad lapsed ning piiratud füüsiliste, sensoorsete või vaimsete võimetega isikud ning puudulike kogemuste ja teadmistega isikud, kui neil on järelevaataja või kui neid on toote turvalise kasutamise osas juhendatud ning nad mõistavad sellest tulenevaid ohtusid. Lapsed ei tohi tootega mängida. Puhastust ega kasutaja poolset hooldust ei tohi lapsed teha ilma järelevaatajata. Me soovitame, et toodet kasutaks vähemalt 16-aastased isikud.

Otstarbele vastav kasutamine:

GARDENA Sukelpump on ette nähtud vee eemaldamiseks üleujutuste korral, aga ka mahutitest ümber- ja väljapumpamiseks, vee võtmiseks kaevudest ja šahtidest, vee eemaldamiseks paatidest ja jahtidest ning ajaliselt piiratud vee aereerimiseks ja tsirkulatsiooniks ning kloori ja pesemisvahendeid sisaldava vee pumpamiseks era- ja harrastusaedades.

Pumbatavad vedelikud:

GARDENA sukelpumbaga tohib pumbata ainult vett.

Pumba korpus on veetihe ja pump lastakse täielikult vette (maksimaalset sukeldussügavust vt 7. TEHNILISED ANDMED).

Toode sobib järgmiste vedelike pumpamiseks:

- **Selge vee sukelpump:** puhas kuni kergelt reostunud vesi maksimaalse terasuurega 5 mm.
- **Reovee sukelpump:** reostunud vesi maksimaalse terasuurega 35 mm.

Toode ei sobi pikaajaliseks käitamiseks (pideva tsirkulatsiooniga käitamiseks).



OHT! Kehavigastuste oht!

Pumbata ei tohi soolast vett, sööbivaid, kergesti süttivaid või plahvatusohtlikke aineid (nt bensiini, petrooleumi, nitrolahustit), õlisid, kütteõli ja toiduaineid.

1. OHUTUSJUHISED

TÄHELEPANU!

Lugege kasutusjuhend hoolikalt läbi ja hoidke see uuesti lugemiseks alles.

Tootel olevad sümbolid:



Lugege kasutusjuhendit.

Üldised ohutusjuhised

Elektriohtus



OHT! Elektrilöögi oht!
Vigastuste oht elektrilöögi tõttu.

- Toode peab saama voolutoite rikkevoolukaitselüli (FI-lüli, RCD) kaudu, mille nimirakendusvool on maksimaalselt 30 mA.
- Juhul kui rikkevoolu kaitseseadis (RCD) on reageerinud, siis võtke ühendust GARDENA teenindusega.



OHT! Vigastuste oht!
Vigastuste oht elektrivoolu tõttu.

- Enne, kui hakkate hooldust tegema või detaile välja vahetama, ühendage toode võrgust lahti. Seejuures peab pistikupesa paiknema teie vaateväljas.

Ohutu käitamine

Veetemperatuur ei tohi ületada 35 °C.

Pumpa ei tohi kasutada, kui vees on inimesi.

Lekkivate määrdeainete tõttu võib vedelik reostuda.

Hoidke kõrvalised isikud veest eemal.

Käitage pumpa ainult nurkliitmikuga.

Voolikuots peab olema madalamal kui maksimaalne pumpamiskõrgus.

Kaitselülitid

Termokaitselüliti:

Ülekoormuse korral lülitab sisseehitatud termiline mootori-kaitses pumba välja. Pärast mootori piisavat mahajahtumist on pump uuesti käitamiskvalifitseeritud.

Automaatne õhutamine

See pump on varustatud õhutusklapiga, mis kõrvaldab pumbast võimaliku olemasoleva õhupolstri. Funktsioonist tingituna võib siis korpuse küljelt väheses koguses vett välja tulla.

Täiendavad ohutusjuhised

Elektriõhusus



OHT! Südameseiskuse oht!

Antud toode tekitab käitamisel elektromagnetvälja. See väli võib teatud tingimustes mõjustada aktiivsete või passiivsete meditsiiniliste implantaatide toimimist. Et vältida selliste olukordade tekkimise ohtu, mis võivad kutsuda esile raskeid või surmavaid vigastusi, peaksid meditsiinilise implantaadiga isikud enne antud toote kasutamist konsulteerima oma arsti ja implantaadi tootjaga.

Kaablid

Pikenduskaablite kasutamise puhul peavad need vastama järgnevas tabelis olevatele minimaalsetele ristlõigetele:

Pinge	Kaabli pikkus	Ristlõige
230 – 240 V/50 Hz	Kuni 20 m	1,5 mm ²
230 – 240 V/50 Hz	20 – 50 m	2,5 mm ²



OHT! Elektrilõõgi oht!

Kui võrgupistik lõigatakse küljest ära, võib mööda võrgukaablit sattuda elektri piirkonda niiskust, mille tagajärjel võib tekkida lühis.

- Võrgupistikut ei tohi mitte mingil juhul küljest ära lõigata (nt seinast läbi viimiseks).
- Ärge kasutage juhete pistiku pistikupesast väljatõmbamiseks, vaid võtke kinni pistiku korpusest.
- Kui selle seadme võrguühendusjuhe on kahjustada saanud, siis ohutude vältimiseks tuleb lasta see vahetada tootja või tema klienditeeninduse või kellegi sarnase kvalifikatsiooniga isiku poolt.

Võrgupistikud ja pistikupesad peavad olema veepritsme-kindlad.

Kontrollige, et elektrilised pistikühendused jääksid piirkonda, kuhu ei saa tungida vett.

Pistikut ja toitejuhet tuleb kaitsta kuumuse, õli ja teravate servade eest.

Pidada kinni võrgu pingest. Andmeplaadile märgitud näitajad peavad vastama elektrivõrgu andmetele.

Basseinis viibimise või veepinna puudutamise korral peab pumba võrgupistik olema tingimata välja tõmmatud.

Toitejuhet ei tohi kasutada pumba kinnitamiseks või transportimiseks.

Pumba sukeldamiseks või ülestõmbamiseks ja kindlustamiseks peab kasutama kinnitusköit.

Kontrollige toitejuhet regulaarselt.

Enne kasutamist kontrollida alati vaatluse teel, kas pumbal (eelkõige aga toitejuhtmel ja pistikul) ei ole kahjustusi.

Kahjustunud pumba ei tohi kasutada. Pumba kahjustuse korral lasta pump tingimata GARDENA kliendihoidluses üle kontrollida.

Montaažiühend: keerake kõik poldid uuesti käe tugevusega kinni.

Enne hoolduse järgset kasutamist tagage, et kõik osad oleksid kinni keeratud.

Meie pumpade kasutamisel koos generaatoriga tuleb järgida generaatori tootja hoiautusjuhiseid.

Isiklik ohutus



OHT! Lämmumise oht!

Väiksemad osi on võimalik kergesti alla neelata. Plastikkoti tõttu esineb lämbumise oht väikelastele. Hoidke väikelapsed montaaži ajal eemal.

Jälgige minimaalset veetaset vastavalt pumba karakteristikutele.

Ärge laske pumbal töötada kauem kui 10 minutit, kui surve all olev pool on suletud.

Liiv ja muud abrasiivsed ained kiirendavad kulumist ja vähendavad pumba jõudlust.

Andurivälju tohib käsitseda ainult väljaspool vett.

Käitamise ajal ei tohi voolikut ära tõmmata.

Enne, kui hakkate tõrkeid kõrvaldama, laske pumbal maha jahtuda.

2. MONTAAŽ



OHT! Kehavigastuste oht!

Vigastuste oht, juhul kui toode kogemata käivitub.

- Enne, kui hakkate toodet monteerima, ühendage toode voolutoitest lahti.

Ühendusnipli ühendamisvõimalused [joonis A1]:

Vooliku saab ühendusnipli ④ kaudu ühendada erinevate vooliku läbimõõtudega või GARDENA pistiksüsteemiga.

Suur vooliku läbimõõt

Eemaldada nippel ③ juures [joonis A2]

GARDENA pistiksüsteem / Art. nr. 9036/9044: keskmine vooliku läbimõõt

Eemaldada nippel ① juures [joonis A3]

Väike vooliku läbimõõt

Niplit mitte eemaldada [joonis A4]

et

Suurima vooliku läbimõõdu kasutamise puhul on pumba pumpamisvõimsus maksimaalne.

Pump	Art. nr. 9034	Art. nr. 9036 Art. nr. 9044
Väike vooliku läbimõõt	25 mm (1")	32 mm (1 1/4")
Art. nr. GARDENA Voolikuklamber	Art. nr. 7193	Art. nr. 7194
Keskmine vooliku läbimõõt	GARDENA pistiksüsteem G 1"	38 mm (1 1/2")
Art. nr. GARDENA Voolikuklamber	32 mm (1 1/4")* Art. nr. 7194	Art. nr. 7195
Suur vooliku läbimõõt	38 mm (1 1/2")	51 mm (2")
Art. nr. GARDENA Voolikuklamber	Art. nr. 7195	Art. nr. 7196

38 mm (1 1/2") vooliku kasutamise puhul soovime me **GARDENA lamevooliku komplekti (art. nr. 5005)**, milles on 10 m pikkune voolik ja voolikuklamber.

* Art. nr. 9034 jaoks on tarnega kaasas täiendav ühendusnippel ④ 1 1/4" voolikute jaoks ④.

Vooliku ühendamine ühendusnipli kaudu:

- Suure vooliku läbimõõdu kasutamise puhul ühendage ühendusnippel ④ lahti ③ juurest.
- Ainult art. nr. 9036/9044 jaoks: keskmise vooliku läbimõõdu kasutamise puhul ühendage ühendusnippel ④ lahti ⑥ juurest.
- Lükake voolik ühendusnipli ④ peale.
- Kinnitage voolik nt **GARDENA voolikuklambr**i abil ühendusnipli ④ juurest.

Vooliku ühendamine GARDENA pistiksüsteemi kaudu:

Mudeli **17000 AS CLEAR/20000 AS DIRT** (art. nr. 9036/9044) ei saa voolikut ühendusnipli ④ kaudu GARDENA pistiksüsteemiga ühendada.

GARDENA pistiksüsteemiga saab ühendada 19 mm (3/4")/15 mm (5/8") ja 13 mm (1/2") voolikut.

Me soovime mitte kasutada väiksemaid vooliku läbimõõde kui 25 mm (1"), kuna muidu leiab aset pumbatava koguse jõudluse selge halvenemine.

Vooliku läbimõõt	Pumba liitmik	
13 mm (1/2")	GARDENA Pumbaliitmiku komplekt	Art. nr. 1750
15 mm (5/8")	GARDENA Pumbaliitmiku komplekt	Art. nr. 1750
19 mm (3/4")	GARDENA Pumbaliitmiku komplekt	Art. nr. 1752

- Ühendage ühendusnippel ④ lahti ⑥ juurest.
- Ühendage voolik vastava GARDENA pistiksüsteemi kaudu ühendusnipli ④ külge.

Pumbaühenduse monteerimine [joonis A5]:



OHT! Kehavigastuste oht!

Lõikehaavade oht tiiviku tõttu.

→ Käituge pumba ainult nurkliitmikuga.

Nurkliitmikul ① olevate lukustuste ② kaudu saab vooliku probleemideta ühendada ja lahti päästa.

Art. nr. 9034/9036 puhul on tarnega kaasas tagasilöögilapp, mis takistab vee tagasivoolu läbi vooliku. Maksimaalne pumpamiskõrgus saavutatakse ainult ilma tagasilöögilappita.

Kui oodata võib vaid väikest tagasivoolu kogust, nt lamevalt paigaldatud vooliku puhul, siis soovime parema pumpamis- ja sissetõmbejõudluse huvides klapist loobuda.

- Ainult art. nr. 9034/9036 kohta: asetage tagasilöögilapp ⑤ pumba sisse. Järgige seejuures paigaldusuunda.
- Keerake nurkliitmik ① kuni piirkuni kellaosuti suunas pumba sisse. (Kui voolik tuleb horisontaalselt paigaldada, siis saab nurkliitmiku ① uuesti kuni poole pöörde võrra välja keerata. Tagasilöögilapi kasutamise puhul on vajalik suurendatud jõukulu.)
- Keerake ühendusdetail ③ ühendusnipli ④ sisse.
- Vajutage vooliku ühendusnippel ④ kuni piirkuni nurkliitmiku ① sisse, kuni see kuuldavalt ja nähtavalt fikseerub. *Voolik on turvaliselt pumbaga ühendatud.*

3. KÄSITSEMINE



OHT! Kehavigastuste oht!

Vigastuste oht, juhul kui toode kogemata käivitub.

→ Enne, kui toodet ühendama, seadistama või transportima hakkate, ühendage toode voolutoitest lahti.

Vee pumpamine:

Kui pumba käepideme kaudu alla lasta ei saa, siis peab pumba alati kõie kaudu alla laskma. Kinnitage kõis, tõmmates seda ettenähtud aasadest ja sellele sõlme sidudes. Minimaalset sukeldamise sügavust kasutuselevõtul vt 7. TEHNILISED ANDMED.

Pumba peab üles panema selliselt, et imijala peal olevad sisselaskeavad ei oleks täielikult ega osaliselt saasteisandite tõttu blokeeritud.

Tiigis tuleks pump panna nt telliskivi peale.

Sissetõmbeprotsessi puhul minimaalse veetaseme läheduses kasutuselevõtu korral võib sissetõmbeprotsess kauem kesta.

- Sukeldage pump sisse.
- Ühendage pump voolutoitega.
Anduri initialsiseerimine viiakse läbi ja seda näidatakse jooksva tulega.

Automaatrežiim [joonis O1]:

Automaatrežiimis lülitub pump automaatselt sisse, kui veetase jõuab sisselülitamis kõrguseni, ja lülitub automaatselt välja, kui veetase jõuab väljalülitamis kõrguseni.

Anduriväljade sisse- / väljalülitamis kõrgused:

Anduril on üheksa andurivälja (S1) kuni (S9) alt üles), mis paiknevad LED tuledest paremal.

Anduriväljad on umbes 1 cm kõrgused (anduriväljade vahel ei tuvastata sorme ega muutunud veetaset).

Anduriväli	(S1)	(S2)	(S3)	(S4)	(S5)	(S6)	(S7)	(S8)	(S9)
Art. nr. 9034/9036 Lülituskõrgus [mm]	5	19	34	53	77	105	136	170	207
Art. nr. 9044 Lülituskõrgus [mm]	42	54	69	88	112	140	171	205	242

Art. nr. 9034/9036: Sissepoole pööratud jalgade korral on väärtuse vastavalt 4 mm võrra kõrgemad.

Pärast pumba pistikuga ühendamist süttivad 9 LED tuld üksteise järel.

Tehases seadistatuna käivitub pump automaatrežiimis sisselülitamis kõrgusega anduriväljal (S4) ja väljalülitamis kõrgusega anduriväljal (S1).

Sisse- ja väljalülitamis kõrguste seadistamine [joonis O1]:

Andurivälju saab seadistada ainult väljaspool vett.

Kui pump võeti veest välja, siis tuleks andur programmeerimiseks ära kuivatada.

Ülemine anduriväli on alati sisselülitamis kõrgus, alumine anduriväli on alati väljalülitamis kõrgus.

Vajutage anduriväljadele senikaua, kuni sisestused kviteeritakse kõigi LED tuledel lühikese kahekordse vilkumisega.

1. Hoidke andurivälja (S7) alla vajutatuna, kuni sisestus on kõigi LED tuledel kahekordse vilkumisega kviteeritud.
Lühidalt kuvatakse aktuaalselt seadistatud sisse- ja väljalülitamis kõrgused. Seejärel süttivad kõik anduriväljad.
2. Vajutage soovitud ülemist andurivälja sisselülitamis kõrguse jaoks.
Valitud andurivälja LED tuli kustub.
3. Vajutage soovitud alumist andurivälja väljalülitamis kõrguse jaoks.
Valitud andurivälja LED tuli kustub. 3 sekundi pärast võetakse seadistatud sisse- ja väljalülitamis kõrgused üle ning need kuvatakse.

Automaatne puhta vee äratõmme väga väikeste veekõrguste puhul:

Andurivälja (S1) saab valida nii sisse- kui üheaegselt ka väljalülitamispunktiks.

Kui anduriväli (S1) peaks pärast pumba käivitamist 10 minuti jooksul veel vett tuvastama, siis lülitub pump välja, selleks et takistada kahjustust kuivkäigu tõttu.

Pump hakkab siis sellegipoolest tööle, kui anduriväli (S2) vett tuvastab. Sellisel juhul tuleks siis aga andur puhastada, selleks et täpset veetaseme tuvastamist tagada.

Kui anduriväli (S1) peaks paindvoolikust tagasisvoolava vee tõttu lühikese aja jooksul mitu korda aktiveeruma, siis järgneb 10 minuti pikkune paus.

Kui veetase peaks saavutama andurivälja (S2), siis lülitub pump automaatselt sisse, ka 10 minuti pikkuse pausi jooksul. Kui see peaks juhtuma regulaarselt, siis palun valige sisselülituspunktiks järgmine anduriväli.

Selleks et tagada kiiret sissetõmmet, lülitub pump sensorivälja (S1) – sensorivälja (S2) puhul õhu eemaldamiseks lühikese ajaks välja. Pump lülitub pärast 20 sekundi pikkust käitamist ühekordselt ca 2 sekundiks välja ja seejärel uuesti sisse.

Sisse- ja väljalülitamis kõrguste kuvamine:

→ Hoidke andurivälja (S6) alla vajutatuna, kuni sisestus on kõigi LED tuledel kahekordse vilkumisega kviteeritud.
Kuvatakse aktuaalselt seadistatud sisse- ja väljalülitamis kõrgused.

Veetaseme järgimise väljalülitamine:

LED tuled järgivad automaatses režiimis veetaset. Selle saab deaktiveerida.

→ Hoidke andurivälja (S1) initialsiseerimise ajal alla vajutatuna, kuni sisestus on kõigi LED tuledel kahekordse vilkumisega kviteeritud (vaata **Vee pumpamine**).

Selleks et veetaseme järgimist uuesti sisse lülitada, hoidke andurivälja (S1) initialsiseerimise ajal uuesti alla vajutatuna, kuni sisestus on kõigi LED tuledel kahekordse vilkumisega kviteeritud.

Demorežiim:

Esitlemise otstarbeks võib pumba viia ka demorežiimi. Selles režiimis simuleerivad LED tuled vilkumisjärjestuste kaudu pumba funktsioone ja anduriväljad reageerivad puudutusele.

→ Hoidke andurivälju (S5) ja (S6) sisselülitamisel initialsiseerimise ajal või enesetesti ajal pärast pistikuga ühendamist alla vajutatuna, kuni sisestus on kõigi LED tuledel kahekordse vilkumisega kviteeritud.

Selleks et demorežiimi uuesti välja lülitada, hoidke andurivälju (S5) ja (S6) uuesti sisselülitamisel initialsiseerimise ajal või enesetesti ajal pärast pistikuga ühendamist alla vajutatuna, kuni sisestus on kõigi LED tuledel kahekordse vilkumisega kviteeritud.

Käsitsirežiim [joonis O1]:

Käsitsirežiimis tõtab pump senikaua, kuni pump võrgust lahti ühendatakse. See režiim on eriti sobiv äratõmbe jaoks lamedalt pinnalt.

Käsitsirežiimis deaktiveeritakse anduriväljad. Pump töötab siis senikaua, kuni pump võrgust lahti ühendatakse või mõni teine käitamisrežiim valitakse.

→ Hoidke 2 andurivälja (S6) ja (S5) alla vajutatuna, kuni sisestus on kõigi LED tuledel kahekordse vilkumisega kviteeritud.
Kõik LED tuled süttivad ja 5 sekundi jooksul kustuvad LED tuled üksteise järel. Pump käivitub.

Selle 5 sekundi jooksul tuleb pump vette asetada. Käivitus toimub ainult siis, kui pump vett tuvastab. Kui seda ei peaks toimuma, siis korratakse mahaloendust kuni kolm korda.

Kui teil peaks minema pumba vette asetamiseks tarvis rohkem aega, siis ühendage palun pump voolutoitest lahti.

et

Mahaloendust jätkatakse pärast uuesti pistikuga ühendamist.



Käsitsirežiim jääb aktiivseks ka pärast voolutoite lahtiühendamist.

Selleks et käsitsirežiimi lõpetada, ühendage pump võrgust lahti ja tooge see veest välja. Ühendage pump uuesti voolutoitega ja hoidke andurivälja  alla vajutatuna, kuni sisestus on kõigi LED tuled kahekordse vilkumisega kviteeritud. Nüüd olete te uuesti automaatrežiimis.

Käitage käsitsirežiimi ainult järelevalve all.



Ajaliselt piiratud käsitsirežiim:

Ajaliselt piiratud käsitsirežiimis deaktiveeritakse anduriväljad 10 minutiks. Pump töötab siis 10 minutiks ja lülitub seejärel automaatselt välja.

- Hoidke 2 andurivälja  ja  alla vajutatuna, kuni sisestus on kõigi LED tuled kahekordse vilkumisega kviteeritud.
Kõik LED tuled süttivad ja 10 sekundi jooksul kustuvad LED tuled üksteise järel. Pump käivitub.

10 minuti pärast teeb pump automaatselt uuesti vahetuse automaatrežiimi.

Pärast voolutoite lahtiühendamist teeb pump automaatselt uuesti vahetuse automaatrežiimi.

Selleks et automaatrežiimi uuesti sisse lülitada, hoidke 2 andurivälja  ja  uuesti üheaegselt alla vajutatuna, kuni sisestus on kõigi LED tuled kahekordse vilkumisega kviteeritud.

Äratõmme lamedalt pinnalt/tavarežiim (ainult puhta vee sukelpumpade jaoks) [joonis O2]: Tavarežiim:

Soovitatud käitamisrežiim pumba maksimaalse võimsuse ja kuni 5 mm terasuuruse puhul, eelkõige automaatrežiimis.

→ Pöörake 3 kokkupandavat jalga  sissepoole.

Äratõmme lamedalt pinnalt:

Umbes 1 mm kõrgune jääkvee tase saavutatakse ainult lamedalt pinnalt äratõmbel käsitsirežiimis. Palun pidage silmas, et selles režiimis on pumpamis- ja sissetõmbevõimsust vähendatud.

→ Pöörake 3 kokkupandavat jalga  väljapoole.

4. HOOLDUS



OHT! Kehavigastuste oht!

Vigastuste oht, juhul kui toode kogemata käivitub.

→ Enne, kui hakkate toodet hooldama, ühendage toode voolutoitest lahti.

Pumba puhastamine:



OHT! Kehavigastuste oht!

Vigastuste oht ja toote kahjustuste risk.

- Ärge puhastage toodet veejoaga (iseäranis kõrgrsurve veejoaga).
- Ärge puhastage kemikaalidega, kaasa arvatud bensiini ega lahustitega. Mõned neist võivad hävitada olulisi plastosi.

→ Puhastage pumba pealispind niiske lapiga.

Pumba läbiloputamine:

Pärast kloori sisaldava, pesemisvahendeid sisaldava või tugevalt mustunud vee pumpamist peab pumba läbi loputama.

1. Pumbake leiget vett (maksimaalselt 35 °C), vajaduse korral lisades oma puhastusvahendit (nt nõudepesuvahendit), kuni pumbatav vesi muutub selgeks.
2. Korraldage jääkide jäätmekäitlus vastavalt jäätmeseaduse suunistele.

5. HOIULEPANEK

Kasutuselt kõrvaldamine:

Pump ei ole pakasekindel!

Toodet peab säilitama lastele ligipääsmatuna.

1. Ühendage pump voolutoitest lahti.
2. Pöörake pump pea peale, kuni vett enam välja ei jookse.
3. Puhastage pump (vt 4. HOOLDUS).
4. Pange pump hoiule kuiva, suletud ja pakasekindlasse kohta.

6. TÖRGETE KÕRVALDAMINE



OHT! Kehavigastuste oht!

Vigastuste oht, juhul kui toode kogemata käivitub.

→ Enne, kui hakkate toote tõrkeid kõrvaldama, ühendage toode voolutoitest lahti.

Imijala ja tiiviku puhastamine [joonis T1]:

1. Ainult art. nr. 9044 jaoks: Keerake 5 ristpeapolti ⑨ välja ja võtke kaas ⑩ maha.
2. Keerake 4 ristpeapolti ⑥ välja.
3. Tõmmake imijalg ⑦ pumba küljest maha.
4. Puhastage imijalg ⑦ ja tiivik ⑧ (nende hooldustööde tõttu garantii jõudu ei kaota).
5. Puhastage hoolikalt tihend ⑪, selleks et vältida kahjustusi ja ebatihedusi.
6. Monteeriage imijalg ⑦ uuesti vastupidises järjekorras.

Kahjustatud tihendi peab asendama.



Kahjustatud tiiviku tohib ohutusest tingituna vahetada välja ainult GARDENA teenindus.

Kui andur peaks mingi vea kindlaks tegema, siis näitab andur seda valgussignaali kaudu. Kõigepealt vilguvad kõik LED lambid, seejärel vilgub üks LED lamp üksikult ja see toimub siis vaheldumisi. Üksikult vilkuv LED lamp näitab vastavat viga.

Allpool olevast tabelist leiate te abinõud, selleks et viga kõrvaldada.

Viga kviteeritakse, kui te pumba vooluvõrgust lahti ühendate.

Probleem	Võimalik põhjus	Kõrvaldamine
Pump töötab, ent ei pumpa vett	Madal veetase ja täidetud voolik koos sisseehitatud tagasilöögiklapiga.	→ Eemaldage tagasilöögiklapp või tühjendage voolik käsitsi.
	Õhk ei saa välja, kuna survevoolik on kinni. (Survevoolik võib olla ka kokku murtud).	→ Avage survevoolik (nt sulgurklapp, jaotusseadmed).
	Iminapaga jala all on õhku.	→ Oodake ca 60 sekundit, kuni pump on õhutamise ise läbi viinud (vajaduse korral lülitage välja/sisse).
Vilkuv LED lamp 1	Sissetõmbeava on ummistunud.	→ Puhastage sissetõmbeava veejoa abil.
	Voolik on ummistunud.	→ Eemaldage voolikust ummistus.
	Veetase on sisselülitamisel minimaalsest veetasemest madalam.	→ Sukeldage pump sügavamale sisse.
Vilkuv LED lamp 5	Andur on mustunud.	→ Puhastage andur.
Vilkuv LED lamp 7	Aeg on ületatud.	→ Asetage pump vette mahaloenduse jooksul.
Vilkuv LED lamp 9	Tiivik on blokeeritud.	→ Puhastage imijalg ja tiivik.
Pump ei käivitu või seiskub töö ajal äkki	Termokaitselülitil on pumba ülekuumenemise tõttu välja lülitatud.	→ Puhastage sissetõmbeava. Pidades kinni pumbatava vedeliku maksimaalsest temperatuurist (35 °C).
	Pumbal ei ole voolu.	→ Kontrollige kaitsmeid ja elektrilisi pistikühendusi.
	Rikkevoolukaitselülitil (RCD) on reageerinud (rikkevool).	→ Ühendage pump voolutoitest lahti ja pöörduge GARDENA teeninduse poole.
Pump töötab, aga jõudlus langeb järsult	Sissetõmbeava on ummistunud.	→ Puhastage sissetõmbeava veejoa abil.
	Voolik on ummistunud.	→ Eemaldage voolikust ummistus.
Pump käivitub ja peatub mitu korda järjestikku	Voolikust tagasivoolav vesi.	→ Valige kõrguselt järgmine sisselülituspunkt ja rakendage tagasilöögiklapp tööle.

Probleem	Võimalik põhjus	Kõrvaldamine
Pump ei käivitu aktiveeritud andurivälja  puhul	Andurivälja  aktiveerus lühikese aja jooksul mitu korda ja pump on pausi peal.	→ Oodake paus ära. Valige kõrguselt järgmine sisselülituspunkt ja raken- dage tagasilöögi klapp tööle.



JUHIS: Palun pöörduge muude rikete korral oma GARDENA teeninduskeskusesse. Parandusi tohivad teha ainult GARDENA teeninduskeskused ning GARDENA poolt volitatud spetsialiseerunud jaemüüjad.

7. TEHNILISED ANDMED

Sukelpump	Ühik	Väärtus (art. nr. 9034)	Väärtus (art. nr. 9036)	Väärtus (art. nr. 9044)
Nimivõimsus	W	450	750	750
Võrgupinge	V (AC)	230	230	230
Võrgusagedus	Hz	50	50	50
Max jõudlus	l/h	11.000	17.000	20.000
Max rõhk/ pumpamiskõrgus	bar/ m	0,7 / 7,0	0,9 / 9,0	0,9 / 9,0
Max uputussügavus	m	7	7	7
Minimaalne/ maksimaalne siselülitamise tase	mm	5 / 207	5 / 207	42 / 242
Minimaalne/ maksimaalne väljalülitamise tase	mm	1 / 170	1 / 170	35 / 205
Jäakvee tase	mm	1	1	35
Reovesi maksimaalse terasuurusega (* Äratõmme lamedalt pinnalt)	mm	1* / 5	1* / 5	35
Minimaalne uputussügavus kasutusele võtmisel (ca)	mm	5	5	42
Ühendusjuhe	m	10 (H05RN-F)	10 (H05RN-F)	10 (H07RN-F)
Kaal ilma juhtmeta (ca)	kg	4,0	4,7	5,0
ee väljalaske ühenduskeere	Toll	G 1 1/2"	G 1 1/2"	G 1 1/2"
Ühendamisvõimalused	Toll	1" / 1 1/4" / 1 1/2" / G 1"	1 1/4" / 1 1/2" / 2"	1 1/4" / 1 1/2" / 2"
Max vee temperatuur	°C	35	35	35

Juhis: sisse-/väljalülitamise kõrgused ning minimaalne veetase kasutuselevõtul on välja selgitatud ilma ületada tulevate kõrguste erinevusteta. Pumpamiskõrguste puhul alates ca 1 m tulenevad osalt pikemad, kuni 1 minuti pikkused sissetõmbeajad, või kõrgemad minimaalsed veeseisud kuni +5 cm.

* Sissepoole pööratud jalgade korral on väärtused vastavalt 4 mm võrra kõrgemad.

8. LISATARVIKUD/VARUOSAD

GARDENA Lamevooliku komplekt	10 m pikkune 38 mm (1 1/2") voolik koos voolikuklambriga.	art. nr. 5005
GARDENA Voolikuklamber	25 mm (1") voolikutele ühendusnipliga.	art. nr. 7193
GARDENA Voolikuklamber	32 mm (1 1/4") voolikutele ühendusnipliga.	art. nr. 7194
GARDENA Voolikuklamber	38 mm (1 1/2") voolikutele ühendusnipliga.	art. nr. 7195
GARDENA Voolikuklamber	51 mm (2") voolikutele ühendusnipliga.	art. nr. 7196
GARDENA Pumbaliitmiku komplekt	19 mm (3/4") voolikutele GARDENA pistiksüsteemiga.	art. nr. 1752

9. GARANTII/TEENINDUS

9.1 Toote registreerimine:

Registreerige oma toode aadressil gardena.com/registration.

9.2 Teenindus:

Meie teenuse praeguse kontakteabe leiate tagaküljelt ja veebist:

- Eesti: <https://www.gardena.com/ee/tugi/nouanded/kontakt/>

10. KASUTUSELT KÕRVALDAMINE

10.1 Pumba utiliseerimine:

(vastavalt direktiivile 2012/19/EL)



Toodet ei tohi kasutuselt kõrvaldada koos tavalistele olmejäätmetega. Selle peab kasutuselt kõrvaldama vastavalt kehtivatele kohalikele keskkonnakaitse eeskirjadele.

TÄHELEPANU!

→ Kõrvaldage toode kasutuselt oma kohaliku taaskasutuse kogumisjaama kaudu või selle abil.

GARDENA Panardinamas švaraus vandens siurblys 11000 AS CLEAR gaminys 9034/ 17000 AS CLEAR gaminys 9036/Panardinamas purvino vandens siurblys 20000 AS DIRT gaminys 9044

1. SAUGOS NURODYMAI	218
2. SURINKIMAS	219
3. NAUDOJIMAS	220
4. TECHNINĖ PRIEŽIŪRA	222
5. LAIKYMAS	222
6. GEDIMŲ ŠALINIMAS	222
7. TECHNINIAI DUOMENYS	224
8. PRIEDAI/ATSARGINĖS DALYS	224
9. GARANTIJA/SERVISAS	225
10. ŠALINIMAS	225

Instrukcijos originalo vertimas.



Šiuo gaminiu gali naudotis vyresni nei 8 metų vaikai bei asmenys, turintys fizinių, sensorinių ar protinių sutrikimų, arba neturintys patirties ir žinių, jei jie dirba prižiūrėti arba išmokomi dirbti saugiai ir atpažįsta galimus pavojus. Vaikai negali su gaminiu žaisti. Draudžiama vaikams atlikti valymo ir naudotojo atliekamus techninės priežiūros darbus, jei jie yra neprižiūrėti. Šį gaminį rekomenduojame naudoti jauniui tikrai nuo 16 metų.

Naudojimas pagal paskirtį:

GARDENA Panardinamas siurblys yra skirtas ne tik nusausinimui po potvynių, bet ir vandeniui persiurbti iš vienos talpyklos į kitą ir išsiurbti iš ju, vandeniui imti iš šulinių ir cisternų, išsiurbti iš valčių ir jachtų bei laikinai sukurti vandens aeraciją ir cirkuliaciją, taip pat vandeniui siurbti, kurio sudėtyje yra chloro ir ploviklių, privačiame namų ir mėgėjų sode.

Siurbiami skysčiai:

GARDENA panardinamu siurbliu galima siurbti tikrai vandenį. Siurblys galima visiškai apsemti (užsandarintas) bei panardinti į vandenį (maks. panardinimo gyly žr. 7. TECHNINIAI DUOMENYS).

Gaminiu galima siurbti šiuos skysčius:

- **Panardinamas švaraus vandens siurblys:** švarų ir šiek tiek purviną vandenį, kurio maksimalus grūdelių skersmuo yra 5 mm.
- **Panardinamas purvino vandens siurblys:** purviną vandenį, kurio maksimalus dalelių skersmuo yra 35 mm.

Šio gaminio negalima naudoti ilgą laiką. (nuolatinės cirkuliacijos režimas).



PAVOJUS! Kūno sužalojimai!

Draudžiama siurbti sūrų vandenį, esdinančias, labai degias arba sprogias medžiagas (pvz., benzina, kt. naftos produktus, nitrosodieklius), alyvą, skystą kurą bei maisto produktus.

1. SAUGOS NURODYMAI

SVARBU!

Prašom atidžiai perskaityti eksploatavimo instrukciją ir ją išsaugoti, kad galėtumėte dar kartą perskaityti.

Symboliai ant gaminio:



Perskaitykite eksploatavimo instrukciją.

Bendrieji saugos nurodymai

Elektros sauga



PAVOJUS! Elektros smūgis!
Pavojus susižaloti dėl elektros smūgio.

→ Į gaminį srovė turi būti paduodama per FI jungiklį (RCD), kurio didžiausia nominali paleidimo srovė yra 30 mA.

→ Jei suveikė liekamosios srovės jungtuvas (RCD), susisieki su GARDENA servisu.



PAVOJUS! Sužalojimo pavojus!
Susižeidimo pavojus elektros srove.

→ Prieš atlikdami techninės priežiūros darbus ar keisdami dalis ištraukite kištuką iš tinklo. Kištukinis lizdas turi būti Jūsų matomumo zonoje.

Saugus eksploatavimas

Vandens temperatūra negali viršyti 35 °C.

Siurblio negalima naudoti, jei vandenyje yra asmenų.

Skystis gali būti užterštas ištekančiais tepalais.

Trečiuosius asmenis laikykite atokiau nuo vandens.

Naudokite siurbly tikrai su alkūne.

Žarnos galiukas turi būti žemiau, nei maksimalus pakėlimo aukštis.

Apsauginis jungiklis

Terminės apsaugos jungiklis:

Esant perkrovai siurblys išjungiamas įmontuota termine variklio apsauga. Varikliui pakankamai atvėsus, siurblys yra vėl pasiruošęs darbui.

Automatinis oro šalinimas

Šiame siurblyje yra įmontuotas oro šalinimo vožtuvas, kuris pašalina oro pūslę, kuri gali susidaryti siurblyje. Dėl šios funkcijos korpuso šone gali ištekėti šiek tiek vandens.

Papildomi saugos nurodymai

Elektros sauga



PAVOJUS! Širdies sustojimas!

Eksplotavimo metu šis gaminys sukuria elektromagnetinį lauką. Tam tikromis sąlygomis šis laukas gali aktyviai ar pasyviai paveikti medicininių implantų veikimą. Kad būtų išvengta pavojaus situacijų, kurios gali sukelti sunkius ar mirtinus sužalojimus, asmenys su mediciniais implantais prieš šio gaminio naudojimą turi pasikonsultuoti su savo gydytoju arba implantų gamintoju.

Kabeliai

Jei naudojami pailginimo kabeliai, jie turi atitikti tolimesnėje lentelėje nurodytus minimalius skerspjūvius:

Įtampa	Kabelio ilgis	Skerspjūvis
230 – 240 V/50 Hz	Iki 20 m	1,5 mm ²
230 – 240 V/50 Hz	20 – 50 m	2,5 mm ²



PAVOJUS! Elektros smūgis!

Dėl nupjauto tinklo kištuko tinklo kabeliu gali patekti drėgmė į elektrinę sritį ir sukelti trumpąjį jungimą.

→ **Jokiu būdu** nenupjauti kištuko (pvz., pravedant per sieną).

→ Traukite kištuką iš lizdo ne už kabelio, bet už kištuko.

→ Jei šio prietaiso elektros maitinimo kabelis sugadintas, jį turi pakeisti gamintojas, jo klientų aptarnavimo centras arba panašiai kvalifikuotas asmuo, kad būtų išvengta pavojų.

Tinklo kištukai ir lizdai turi būti apsaugoti nuo vandens pusrų.

Įsitikinkite, kad elektriniai kištukiniai sujungimai yra srityje, apsaugotoje nuo apšėmimo.

Saugokite tinklo kištuką ir maitinimo kabelį nuo karščio, alyvos ir aštrių kampų.

Laikykites tinklo įtampos. Siurblio firminėje duomenų lentelėje nurodyti parametrai turi tapti su elektros maitinimo tinklo parametrais.

Būnant baseine arba liečiant vandens paviršių būtina ištraukti siurblio tinklo kištuką.

Nenaudokite maitinimo kabelio siurblio pritvirtinimui ar pernešimui.

Siurbliui nardinti, traukti į viršų ir tvirtinti turi būti naudojama pritvirtinimo virvė.

Reguliariai tikrinkite maitinimo laidą.

Prieš naudojimą visada apžiūrėkite siurbį (ypač maitinimo kabelį ir tinklo kištuką).

Nenaudokite sugadinto siurblio. Sugadintą siurbį būtina turi patikrinti GARDENA servisas.

Surinkimo instrukcija: vėl tvirtai priveržti visus varžtus.

Prieš naudodami po techninės priežiūros įsitikinkite, kad visos dalys yra priveržtos.

Mūsų siurblius naudojant su generatoriumi reikia atkreipti dėmesį į generatoriaus gamintojo įspėjimus.

Asmeninė sauga



PAVOJUS! Uždusimo pavojus!

Mažomis dalimis galima greitai užspringti. Dėl plastikinio maišelio mažiems vaikams kyla uždusimo pavojus. Todėl surinkimo metu maži vaikai turi būti kuo toliau nuo jūsų.

Laikykites mažiausio vandens lygio pagal siurblio charakteristiką.

Nepalikite siurblio įjungto ilgiau nei 10 minučių, kai slėginė linija uždaryta.

Smėlis ir kitos abrazyvinės medžiagos pagreitina siurblio nusidėvėjimą ir mažina pajėgumą.

Jutiklio laukus galima valdyti tikrai ištraukus iš vandens.

Eksplotavimo metu draudžiama nuimti žarną.

Prieš šalindami gedimą palaukite, kol siurblys atvės.

2. SURINKIMAS



PAVOJUS! Kūno sužalojimai!

Jei gaminys įsijungia atsitiktinai, kyla sužalojimo pavojus.

→ Prieš montuodami gaminį atjunkite jį nuo maitinimo tinklo.

Galimi jungiamosios įmovos prijungimai [pav. A1]:

Jungiamąją įmovą ④ galima prijungti žarną prie skirtingo skersmens žarnų ar prie GARDENA jungčių sistemų.

Didelio skersmens žarna

[movą atskirti ties ④
[pav. A2]

GARDENA jungčių sistema /
Gaminys 9036/9044: vidutinio
skersmens žarna

[movą atskirti ties ⑤
[pav. A3]

Mažo skersmens žarna

[movers neatskirti
[pav. A4]

Naudojant didžiausio skersmens žarną, siurblys veikia maksimaliu našumu.

It

Siurblys	Gaminys 9034	Gaminys 9036 Gaminys 9044
Mažo skersmens žarna	25 mm (1")	32 mm (1 1/4")
Gaminys GARDENA Žarnos spaustuvas	Gaminys 7193	Gaminys 7194
Vidutinio skersmens žarna	GARDENA jungčių sistema G 1"	38 mm (1 1/2")
Gaminys GARDENA Žarnos spaustuvas	32 mm (1 1/4")* Gaminys 7194	Gaminys 7195
Didelio skersmens žarna	38 mm (1 1/2")	51 mm (2")
Gaminys GARDENA Žarnos spaustuvas	Gaminys 7195	Gaminys 7196

Naudojant 38 mm (1 1/2") žarną, rekomenduojame naudoti **GARDENA plokščiosios žarnos rinkinį, gaminys 5005**, su 10 m žarna ir žarnos spaustuvu.

* Su gaminiu 9034 pristatoma papildoma jungiamoji įmova (Ⓞ), skirta 1 1/4" žarnos.

Prijungti žarną naudojant jungiamąją įmovą:

1. Naudodami didelio skersmens žarną, atskirkite jungiamąją įmovą (Ⓞ) ties (Ⓟ).
2. Tik gaminiais 9036/9044: Naudodami vidutinio skersmens žarną, atskirkite jungiamąją įmovą (Ⓞ) ties (Ⓠ).
3. Užmaukite žarną ant jungiamosios įmovo (Ⓞ).
4. Pritvirtinkite žarną prie jungiamosios įmovo (Ⓞ), pvz., **GARDENA žarnos spaustuvu**.

Prijungti žarną naudojant GARDENA jungčių sistemą:

Jungiamąją įmovą (Ⓞ) negalima prijungti gaminiu **17000 AS CLEAR/20000 AS DIRT** (gaminys 9036/9044) žarnos prie GARDENA jungčių sistemos.

Naudojant GARDENA jungčių sistemą galima prijungti 19 mm (3/4")/15 mm (5/8") ir 13 mm (1/2") žarnas.

Rekomenduojame naudoti ne mažesnio nei 25 mm (1") skersmens žarnas, nes kitaip ženkliai sumažės našumas ir siurbiamas kiekis.

Žarnos skersmuo	Siurblio jungtis	Gaminys
13 mm (1/2")	GARDENA Siurblio jungimo rinkinys	Gaminys 1750
15 mm (5/8")	GARDENA Siurblio jungimo rinkinys	Gaminys 1750
19 mm (3/4")	GARDENA Siurblio jungimo rinkinys	Gaminys 1752

1. Prieš tai atskirkite jungiamąją įmovą (Ⓞ) ties (Ⓠ).
2. Prijunkite žarną prie jungiamosios įmovo (Ⓞ) atitinkama GARDENA jungčių sistema.

Surinkti siurblio jungtį [pav. A5]:



PAVOJUS! Kūno sužalojimai!

Pjautiniai sužalojimai rotoriumi.

→ Naudokite siurbį tikiai su alkūne.

Alkūnės (1) aretryrais (2) žarną galima lengvai prijungti ir atjungti.

Su gaminiais 9034/9036 pristatomas atbulinės tėkmės vožtuvas, kuris neleidžia vandeniui tekėti žarna atgal. Maksimalus kėlimo aukštis pasiekiamas tikiai be atbulinės tėkmės vožtuvo.

Jei tikimasi mažesnio atgal tekančio vandens kiekio, pvz., kai žarna yra ištiesta horizontaliai, rekomenduojame nemontuoti atbulinės tėkmės vožtuvo, kad siurbimo ir įsiurbimo našumas būtų geresnis.

1. Tik gaminiais 9034/9036: Į siurbį įstatykite atbulinės tėkmės vožtuvą (Ⓟ). Atkreipkite dėmesį į montavimo kryptį.
2. Pagal laikrodžio rodyklę įsukite alkūnę (1) į siurbį, kol atsirems. (Jei žarną reikia ištiesti horizontaliai, alkūnę (1) vėl galima atsukti pusę pasukimo. Naudojant atbulinės tėkmės vožtuvą reikia daugiau jėgos.)
3. Įsukite jungiamąją detalę (3) į jungiamąją įmovą (Ⓞ).
4. Žarnos jungiamąją įmovą (Ⓞ) įspauskite į alkūnę (1), kol atsirems ir garsiai bei matomai užsifiksuos.
Žarna patikimai sujungta su siurbliu.

3. NAUDOJIMAS



PAVOJUS! Kūno sužalojimai!

Jeį gaminys įsijungia atsitiktinai, kyla sužalojimo pavojus.

→ Prieš prijungdami, nustatydami arba transportuodami gaminį atjunkite jį nuo maitinimo tinklo.

Siurbti vandenį:

Jeį siurblio negalima nuleisti už rankenos, jį visada reikia nuleisti už virvės. Pritvirtinkite virvę perkidami per tam skirtas kilpas ir surišdami. Mažiausią panardinimo gylį pradedant eksploatuoti žr. 7 skyrių TECHNINIAI DUOMENYS.

Siurbį reikia pastatyti taip, kad įleidimo angų ant pagrindo negalėtų visiškai arba iš dalies blokuoti nešvarumai.

Tvenkinyje siurbį reikėtų pastatyti, pvz., ant plytos.

220

Pradėjus eksploatuoti, įsiurbimo procesas gali užtrukti ilgiau, kai vandens lygis yra arti mažiausio vandens lygio.

1. Panardinkite siurbį.
2. Prijunkite siurbį prie maitinimo tinklo.
Atliekamas jutiklio inicijavimas ir tai rodo bėgančios švielės.

Automatinis režimas [pav. O1]:

Automatiniame režime siurblys įsijungia automatiškai, kai vandens lygis pasiekia įsijungimo aukštį, ir išsijungia automatiškai, kai vandens lygis pasiekia išsijungimo aukštį.

Jutiklio laukų įsijungimo ir išsijungimo aukščiai:

Jutiklis turi devynis jutiklio laukus (nuo (Ⓢ) iki (Ⓢ) nuo apačios į viršų), kurie yra į dešinę nuo šviesos diodų.

Jutiklio laukai yra apie 1 cm aukščio (tarp jutiklio laukų pirštas ar pakitęs vandens lygis nėra nustatomi).

Jutiklio laukas	Ⓢ1	Ⓢ2	Ⓢ3	Ⓢ4	Ⓢ5	Ⓢ6	Ⓢ7	Ⓢ8	Ⓢ9
Gaminys 9034/9036 [įsijungimo aukštis [mm]]	5	19	34	53	77	105	136	170	207
Gaminys 9044 [įsijungimo aukštis [mm]]	42	54	69	88	112	140	171	205	242

Gaminys 9034/9036: Kai kojėlės atlenktos į vidų, visos reikšmės yra didesnės 4 mm.

Ijungus siurbį į elektros tinklą, paeilui išsižiebia 9 šviesos diodai.

Gamykloje siurblys buvo nustatytas taip, kad pradeda veikti automatiname režime su jutiklio lauko įsijungimo aukščiu Ⓢ4 ir jutiklio lauko išsijungimo aukščiu Ⓢ9.

Įsijungimo ir išsijungimo aukščių nustatymas [pav. O1]:

Jutiklio laukus galima nustatyti tikrai ištraukus iš vandens. Išėmus siurbį iš vandens, prieš programuojant jutiklį, reikia jį nušluostyti.

Viršutinis jutiklio laukas yra visada įsijungimo aukštis, apatinis jutiklio laukas – visada išsijungimo aukštis.

Spauskite jutiklio laukus tol, kol du kartus trumpai sumirksdami visi šviesos diodai patvirtins įvestis.

- Laikykite nuspaustą jutiklio lauką Ⓢ7 tol, kol du kartus sumirksdami visi šviesos diodai patvirtina nustatymą. *Trumpai parodomi šiuo metu nustatyti įsijungimo ir išsijungimo aukščiai. Po to šviečia visi jutiklio laukai.*
- Nustatydami įsijungimo aukštį, paspauskite norimą viršutinį jutiklio lauką. *Pasirinkto jutiklio lauko šviesos diodas išsijungia.*
- Nustatydami išsijungimo aukštį, paspauskite norimą apatinį jutiklio lauką. *Pasirinkto jutiklio lauko šviesos diodas išsijungia. Po 3 sekundžių nustatyti įsijungimo ir išsijungimo aukščiai yra perimami ir parodomi.*

Automatinis švaraus vandens nusiurbimas žemame vandens lygyje:

Jutiklio lauką Ⓢ1 vienu metu galima pasirinkti ir kaip įsijungimo, ir kaip išsijungimo tašką.

Jei paleidus siurbį per 10 minučių jutiklio laukas Ⓢ1 dar nustato vandenį, siurblys išsijungia, kad būtų išvengta sugadinimo dėl veikimo sausa eiga.

Tačiau siurblys vėl pradeda veikti, jei vandenį nustato jutiklio laukas Ⓢ2. Šiuo atveju reikėtų jutiklį nuvalyti, kad būtų užtikrintas tikslus vandens lygio nustatymas.

Jei iš žarnos linijos atgal tekantis vanduo keletą kartų per trumpą laiką aktyvuoja jutiklio lauką Ⓢ1, daroma 10 minučių pertrauka.

Jei vandens lygis pasiekė jutiklio lauką Ⓢ2, siurblys įsijungtu automatiškai ir per 10 minučių pertrauką. Jei tai nuolat pasikartotų, įsijungimo tašką pasirinkite kitą jutiklio lauką.

Kad būtų užtikrintas greitas įsiurbimas, siurblys trumpam išsijungia ties jutiklio lauku Ⓢ1 – jutiklio lauku Ⓢ9, kad būtų pašalintas oras. Eksploatuojant po 20 sek. siurblys išsijungia maždaug 2 sek. ir tada vėl įsijungia.

Rodyti įsijungimo ir išsijungimo aukščius:

→ Laikykite nuspaustą jutiklio lauką Ⓢ9 tol, kol du kartus sumirksdami visi šviesos diodai patvirtina nustatymą. *Parodomi šiuo metu nustatyti įsijungimo ir išsijungimo aukščiai.*

Išjungti vandens lygio stebėjimą:

Automatiniame režime šviesos diodai seka vandens lygį. Tai galima deaktyvuoti.

→ Inicijavimo metu laikykite nuspaustą jutiklio lauką Ⓢ9 tol, kol du kartus sumirksdami visi šviesos diodai patvirtina nustatymą (žr. **Siurbti vandenį**).

Kad vėl įjungtumėte vandens lygio stebėjimą, inicijavimo metu dar kartą laikykite nuspaustą jutiklio lauką Ⓢ9 tol, kol du kartus sumirksdami visi šviesos diodai patvirtina nustatymą.

Demonstravimo režimas:

Demonstravimo tikslais siurbį galima perjungti į demonstravimo režimą. Šiame režime mirksinčiomis šviesos diodų sekomis simuliuojamos siurblio funkcijos ir jutiklio laukai reaguoja į prisilietimus.

→ Inicijavimo metu įjungiant arba savitiktros metu, įjungus į elektros tinklą, laikykite nuspaustus jutiklio laukus Ⓢ8 ir Ⓢ9 tol, kol du kartus sumirksdami visi šviesos diodai patvirtina nustatymą.

Kad vėl įjungtumėte demonstravimo režimą, inicijavimo metu įjungiant arba savitiktros metu, įjungus į elektros tinklą, laikykite nuspaustus jutiklio laukus Ⓢ8 ir Ⓢ9 tol, kol du kartus sumirksdami visi šviesos diodai patvirtina nustatymą.

Rankinis režimas [pav. O1]:

Rankiniame režime siurblys veikia tol, kol siurblys neatjungiamas nuo elektros tinklo. Šis režimas ypač tinka negilaus siurbimo metu.

Rankiniame režime jutiklio laukai deaktyvuojami. Tada siurblys veikia tol, kol siurblys neatjungiamas nuo elektros tinklo arba neparenkamas kitas eksploataavimo režimas.

→ Laikykite nuspaustus 2 jutiklio laukus Ⓢ8 ir Ⓢ9 tol, kol du kartus sumirksdami visi šviesos diodai patvirtina nustatymą. *Šviečia visi šviesos diodai ir per 5 sekundes visi šviesos diodai paeilui išsijungia. Siurblys pradeda veikti.*

Per šias 5 sekundes siurbį reikia įstatyti į vandenį. Pradeda veikti tik tada, kai siurblys nustato, kad yra vandens. Jeigu taip nėra, atgalinis laiko skaičiavimas kartojamas tris kartus.

Jei reikia daugiau laiko įstatyti siurbį į vandenį, atjunkite siurbį nuo maitinimo tinklo. Vėl įjungus į maitinimo tinklą, tęsiasi atgalinis laiko skaičiavimas.

Net ir atjungus nuo elektros energijos tiekimo, rankinis režimas išlieka aktyvus.



Kad užbaigtumėte rankinį režimą, atskirkite siurbį nuo elektros tinklo ir išimkite jį iš vandens. Vėl prijunkite siurbį prie maitinimo tinklo ir laikykite nuspaustą jutiklio lauką Ⓢ9 tol, kol du kartus sumirksdami visi šviesos diodai patvirtina nustatymą. Dabar vėl esate automatiname režime.

Rankiniu režimu eksploatuoti tik prižiūrint.

Riboto laiko rankinis režimas:

Riboto laiko rankiniame režime jutiklio laukai deaktyvuojami 10 minučių. Tada siurblys veikia 10 minučių ir po to išsijungia automatiškai.





→ Laikykite nuspauštus 2 jutiklio laukus  ir  tol, kol du kartus sumirksėdami visi šviesos diodai patvirtina nustatymą.

Šviečia visi šviesos diodai ir per 10 sekundes visi šviesos diodai paeiliui išsijungia. Siurblys pradeda veikti.

Po 10 minučių siurblys vėl automatiškai pereina į automatinį režimą.

Atjungus nuo elektros energijos tiekimo, siurblys vėl automatiškai pereina į automatinį režimą.

Kad vėl įjungtumėte automatinį režimą, dar kartą laikykite vienu metu nuspauštus 2 jutiklio laukus  ir  tol, kol du kartus sumirksėdami visi šviesos diodai patvirtina nustatymą.

Negilus siurbimas / Įprastas režimas (tik švaraus vandens panardinamiems siurbliams) [pav. O2]:

Įprastas režimas:

Rekomenduojamas eksploatavimo režimas maksimaliam siurbimo našumui ir dalelių dydžiui iki 5 mm, ypač automatiname režime.

→ Į vidų nulenkite 3 atlenkiamas kojeles .

Negilus siurbimas:

Maždaug 1 mm likusio vandens aukštį galima pasiekti tiksliai rankiniame režime, negilus siurbimo metu. Atkreipkite dėmesį, kad šiame režime siurblio ir įsiurbimo našumas yra sumažėjęs.

→ Į išorę atlenkite 3 atlenkiamas kojeles .

4. TECHNINĖ PRIEŽIŪRA



PAVOJUS! Kūno sužalojimai!

Jeigu gaminys išsijungia atsitiktinai, kyla sužalojimo pavojus.

→ Prieš atlikdami gaminio techninę priežiūrą atjunkite jį nuo maitinimo tinklo.

Siurblio valymas:



PAVOJUS! Kūno sužalojimai!

Sužalojimo pavojus ir gaminio sugadinimo rizika.

→ Nevalykite gaminio vandens srove (ypač aukšto slėgio vandens srove).

→ Nevalykite su chemikalais, įskaitant benziną arba tirpiklius. Kai kurie iš jų gali pažeisti svarbias plastikines dalis.

→ Siurblio paviršių valykite drėgna šluoste.

Praplauti siurbį:

Jeigu buvo siurbiamas vanduo, kurio sudėtyje yra chloro ir ploviklių, arba labai nešvarus vanduo, siurbį reikia praplauti.

1. Siurbkite šiltą vandenį (maks. 35 °C) tol, kol siurbiamas vanduo bus skaidrus, galite pridėti švelnios valymo priemonės (pvz., indų ploviklio).

2. Likučius šalinkite pagal atliekų tvarkymo įstatymo nuostatas.

5. LAIKYMAS

Naudojimo pabaiga:

Siurblys nėra atsparus šalnomis!

Gaminį laikykite vaikams neprieinamoje vietoje.

1. Atjunkite siurbį nuo maitinimo tinklo.

2. Apverskite siurbį priekiu į apačią ir palaukite, kol nebeištekės vanduo.

3. Išvalykite siurbį (žr. 4. TECHNINĖ PRIEŽIŪRA).

4. Laikykite siurbį sausoje, uždaroje ir nuo šalčio apsaugotoje vietoje.

6. GEDIMŲ ŠALINIMAS





PAVOJUS! Kūno sužalojimai!

Jeigu gaminys išsijungia atsitiktinai, kyla sužalojimo pavojus.



→ Prieš šalindami gaminio gedimus atjunkite jį nuo maitinimo tinklo.

Valyti pagrindą ir rotorius [pav. T1]:

1. Su gaminiu 9044: Išsukite 5 varžtus su kryžmine įpjova  ir nuimkite dangtelį .

2. Išsukite 4 varžtus su kryžmine įpjova .

3. Nuimkite pagrindą  nuo siurblio.

4. Išvalykite pagrindą  ir rotorius  (dėl šių techninės priežiūros darbų garantija lieka galioti).

5. Kruopščiai išvalykite sandariklį ⑩, kad išvengtumėte sugadinimo ir nuotėkio.
6. Atvirkštine eilės tvarka vėl surinkite pagrindą ⑦.

Sugadintą tarpinę reikia pakeisti.

Saugumo sumetimais sugadintą rotorių gali keisti tiksliai GARDENA servisas.

Jei jutiklis nustato klaidą, apie ją praneša šviesos signalu. Visų pirma mirksi visi šviesos diodai, tada mirksi vienas šviesos diodas, o po to – pakaitomis. Atskirai mirksintis šviesos diodas praneša apie atitinkamą klaidą.

Žemiau esančioje lentelėje rasite priemones klaidai pašalinti.

Klaidos pašalinimas patvirtinamas siurbly atskiriant nuo elektros tinklo.

Problema	Galima priežastis	Sutrikimo / gedimo pašalinimas
Siurblys veikia, bet nesiurbia vandens	Žemas vandens lygis ir pripildyta žarna su įmontuotu atbulinės tėkmės vožtuvu.	→ Išmontuokite atbulinės tėkmės vožtuvą arba ištuštinkite žarną rankiniu būdu.
	Negali išeiti oras, nes slėginė linija uždaryta. (Pvz., užsilenkusi slėginė žarna).	→ Atidarykite slėgio liniją (pvz., uždarymo vožtuvą, laistymo įtaisus).
	Oro pūslė siurblio pagrinde.	→ Palaukite apie 60 sekundžių, kol iš siurblio savaime išeis oras (jei reikia, išjunkite ir įjunkite).
Mirksintis šviesos diodas 1	Užsikimšusi įsiurbimo anga.	→ Išvalykite įsiurbimo angą vandens srove.
	Užsikimšusi žarna.	→ Pašalinkite užsikimšimą žarnoje.
	Paleidimo į eksploataciją metu vandens lygis žemiau mažiausio vandens lygio.	→ Panardinkite siurbly giliau.
Mirksintis šviesos diodas 5	Nešvarus jutiklis.	→ Nuvalykite jutiklį.
Mirksintis šviesos diodas 7	Viršytas laikas.	→ Įstatykite siurbly į vandenį nepasibaigus atgaliniam laiko skaičiavimui.
Mirksintis šviesos diodas 9	Užsiblokavęs rotorius.	→ Išvalykite pagrindą ir rotorius.
Siurblys neįsijungia arba staiga sustoja eksploataavimo metu	Dėl perkaitimo terminės apsaugos jungiklis išjungė siurbly.	→ Išvalykite įsiurbimo angą. Atkreipkite dėmesį į maksimalią skysčio temperatūrą (35 °C).
	Siurblys be elektros srovės.	→ Patikrinkite saugiklius ir elektros kištukines jungtis.
	Suveikė skirtuminės srovės įtaisas (RCD) (srovės nuotėkis).	→ Atjunkite siurbly nuo maitinimo tinklo ir kreipkitės į GARDENA servisą.
Siurblys veikia, tačiau skysčio srautas staiga pradeda mažėti	Užsikimšusi įsiurbimo anga.	→ Išvalykite įsiurbimo angą vandens srove.
	Užsikimšusi žarna.	→ Pašalinkite užsikimšimą žarnoje.
Siurblys pradeda veikti ir sustoja keletą kartų iš eilės	Iš žarnos atgal tekantis vanduo.	→ Pasirinkite kitą aukštesnį įsijungimo tašką ir įmontuokite atbulinės tėkmės vožtuvą.
Siurblys nepradeda veikti, kai jutiklio laukas ⑩ aktyvuotas	Per trumpą laiką jutiklio laukas ⑩ buvo aktyvuotas keletą kartų ir siurblys dabar yra pertraukioje.	→ Palaukite, kol pertrauka baigsis. Pasirinkite kitą aukštesnį įsijungimo tašką ir įmontuokite atbulinės tėkmės vožtuvą.



PASTABA: Kitų sutrikimų / gedimų atveju kreipkitės į GARDENA serviso centrą. Remontą gali atlikti tiksliai GARDENA serviso centrai bei specializuoti prekybininkai, kuriuos įgaliojo firma GARDENA.

7. TECHNINIAI DUOMENYS

<i>Panardinamas siurblys</i>	Vienetas	Vertė (gaminys 9034)	Vertė (gaminys 9036)	Vertė (gaminys 9044)
Vardinė galia	W	450	750	750
Tinklo įtampa	V (AC)	230	230	230
Tinklo dažnis	Hz	50	50	50
Maksimalus našumas	l/h	11.000	17.000	20.000
Maksimalus slėgis/ maksimalus kėlimo aukštis	bar/ m	0,7 / 7,0	0,9 / 9,0	0,9 / 9,0
Maksimalus panardinimo gylis	m	7	7	7
Min./maks. įsijungimo aukštis	mm	5 / 207	5 / 207	42 / 242
Min./maks. išsijungimo aukštis	mm	1 / 170	1 / 170	35 / 205
Likusio vandens aukštis	mm	1	1	35
Purvinas vanduo, kurio maks. grūdelių skersmuo (* Negilus siurbimas)	mm	1* / 5	1* / 5	35
Mažiausias vandens lygis paleidžiant (apie)	mm	5	5	42
Maitinimo kabelis	m	10 (H05RN-F)	10 (H05RN-F)	10 (H07RN-F)
Svoris be kabelio (apie)	kg	4,0	4,7	5,0
Vandens išleidimo angos sujungimo sriegis	colis	G 1 1/2"	G 1 1/2"	G 1 1/2"
Galimi prijungimai	colis	1" / 1 1/4" / 1 1/2" / G 1"	1 1/4" / 1 1/2" / 2"	1 1/4" / 1 1/2" / 2"
Maksimali skysčio temperatūra	°C	35	35	35

Pastaba: įsijungimo ir išsijungimo aukščiai bei mažiausias vandens lygis pradėjus eksploatuoti buvo nustatyti be aukščių skirtumų, kuriuos reikia įveikti. Kėlimo aukščiams esant maždaug nuo 1 m, įsiurbimo laikai iš dalies tampa iki 1 minutės ilgesni arba mažiausi vandens lygiai iki +5 cm aukštesni.

* Kai kojėlės atlenktos į vidų, visos reikšmės yra didesnės 4 mm.

8. PRIEDAI/ATSARGINĖS DALYS

GARDENA Plokščiosios žarnos rinkinys	10 m 38 mm (1 1/2") žarna su žarnos gnybtu.	gaminys 5005
GARDENA Žarnos spaustuvas	25 mm (1") žarnoms su jungiamąja įmova.	gaminys 7193
GARDENA Žarnos spaustuvas	32 mm (1 1/4") žarnoms su jungiamąja įmova.	gaminys 7194
GARDENA Žarnos spaustuvas	38 mm (1 1/2") žarnoms su jungiamąja įmova.	gaminys 7195
GARDENA Žarnos spaustuvas	51 mm (2") žarnoms su jungiamąja įmova.	gaminys 7196
GARDENA Jsiurblio ungimo rinkinys	19 mm (3/4") žarnoms su GARDENA jungčių sistema.	gaminys 1752

9. GARANTIJA/SERVISAS

9.1 Gaminio registracija:

Užregistruokite gaminį svetainėje gardena.com/registration.

9.2 Servisas:

Techninės priežiūros tarnybos kontaktinę informaciją rasite galiniame viršelyje ir internete:

- Lietuva: <https://www.gardena.com/lt/pagalba/>

10. ŠALINIMAS

10.1 Siurblio šalinimas:

(Pagal Direktyvą 2012/19/ES)



Gaminio negalima šalinti su įprastomis buitėmis atliekomis. Jį reikia šalinti pagal galiojančius vietinius aplinkosaugos reikalavimus.

SVARBU!

→ Šalinkite gaminį vietiniame komunaliniame atliekų surinkimo ir perdirbimo punkte.

GARDENA legremdējamais tīrā ūdens sūknis 11000 AS CLEAR preces nr. 9034 / 17000 AS CLEAR preces nr. 9036 / legremdējamais notekūdens sūknis 20000 AS DIRT preces nr. 9044

1. DROŠĪBAS NORĀDĪJUMI	226
2. MONTĀŽA	228
3. LIETOŠANA	229
4. APKOPE	230
5. UZGLABĀŠANA	231
6. KĻŪDU NOVĒRŠANA	231
7. TEHNISKIE DATI	232
8. PIEDERUMI/REZERVES DAĻAS	233
9. GARANTĪJA/SERVISS	233
10. UTILIZĀCIJA	233

Oriģinālās instrukcijas tulkojums.



Ar šo izstrādājumu drīkst strādāt tikai personas, kas ir vecākas par 8 gadiem. Personas ar ierobežotām psihiskām, fiziskām vai garīgām spējām, kā arī personas, kurām nav pietiekošas pieredzes un zināšanu, drīkst lietot izstrādājumu tikai citas personas uzraudzībā vai pēc instruktāžas par drošu izstrādājuma lietošanu un ar to saistītiem riskiem. Bērni nedrīkst spēlēties ar izstrādājumu. Bērni nedrīkst veikt izstrādājuma tīrīšanu un apkopi, kas jāveic lietotājam, bez pieaugušo uzraudzības. Mēs iesakām ar izstrādājumu strādāt tikai personām, kas ir sasniegušas 16 gadu vecumu.

Lietošana atbilstoši noteiktajam mērķim:

GARDENA legremdējamais sūknis ir paredzēts ūdens nosūkšanai no pārplūdušām vietām, kā arī tvertņu pār-sūkšanai un izsūkšanai, ūdens sūkšanai no akām un kanāliem, laivām un jahtām un ūdens uzpildei un cirkulācijai ar laika ierobežojumu, un arī hlora un mazgāšanas līdzekļu saturoša ūdens sūkšanai privātmājas un dārziņos.

Sūknējamie šķidrumi:

Ar GARDENA legremdējamo sūkni atļauts sūknēt tikai ūdeni. Sūknis ir pilnībā pārpludināms (ievietots ūdensnecaurlaidīgā kapsulā) un tiek iegremdēts ūdenī (maks. iegremdēšanas dziļumu skatīt 7. nodaļā TEHNISKIE DATI).

Izstrādājums ir piemērots sekojošo šķidrumu sūkšanai:

- **legremdējamais tīrā ūdens sūknis:** tīrs līdz viegli netīrs ūdens ar maks. daļiņu izmēru 5 mm.
- **legremdējamais notekūdens sūknis:** netīrs ūdens, kurā maksimālais daļiņu diametrs ir 35 mm.

Izstrādājums nav paredzēts darbam nepārtrauktā režīmā (nepārtrauktais recirkulācijas režīms).



BĪSTAMI! Miesas bojājums!

Nedrīkst sūknēt sālsūdeni, kairinošus, viegli uzliesmojošus, agresīvus vai sprādzienbīstamus šķidrumus (piemēram, benzīnu, petroleju vai nitro šķīdinātājus), eļļas, šķidro kurināmo un pārtikas produktus.

1. DROŠĪBAS NORĀDĪJUMI

SVARĪGI!

Lūdzu, uzmanīgi izlasiet un rūpīgi uzglabāiet šo lietošanas instrukciju.

Simboli uz izstrādājuma:



Izlasiet lietošanas instrukciju.

Vispārīgie drošības norādījumi

Elektriskā drošība



BĪSTAMI! Strāvas trieciens!
Miesas bojājumu gūšanas risks strāvas trieciena rezultātā.

- Izstrādājumam jābūt aprīkotam ar FI slēdzi (RCD) ar nominālo aktivācijas strāvu maksimāli 30 mA.
- Sazinieties ar GARDENA servisu, ja nostrādā noplūdstrāvas aizsargierīce (RCD).



BĪSTAMI! Miesas bojājumu gūšanas risks! Elektriskā strāva izraisa traumu gūšanas risku.

→ **Atslēdziet izstrādājumu no tīkla, pirms veicat tehniskās apkopes darbus vai detaļu nomaiņu. Rozetei jāatrodas Jūsu redzes laukā.**

Drošs darbs

Ūdens temperatūra nedrīkst pārsniegt 35 °C.

Sūkni nedrīkst lietot, ja ūdeni atrodas cilvēki.

Šķidrums piesārņojumu varētu izraisīt izplūdušas smērvielas.

Neļaujiet nepiederošām personām tuvoties ūdenim.

Lietojiet sūkni tikai ar līkumu.

Šļūtenes galam jāatrodas zemā nekā ir maksimālais sūknēšanas augstums.

Aizsardzības slēdzis

Termoslēdzis:

Pārslodzes gadījumā iebūvētais siltumjutīgais drošības slēdzis iniciē sūkņa izslēgšanos. Pēc tam, kad sūknis ir pietiekami atdzisis, tas atkal ir gatavs darbam.

Automātiska atgaisošana

Šis sūknis ir aprīkots ar atgaisošanas vārstu, kas sūkni likvidē gaisa spilvenu, ja tāds gadījumā izveidojas.

Tādējādi funkcionālu īpatnību dēļ korpusa sānos var izplūst neliels daudzums ūdens.

Papildus drošības norādījumi

Elektriskā drošība



BĪSTAMI! Sirds apstāšanās!

Šis izstrādājums darba laikā rada elektromagnētisko lauku. Šis lauks noteiktos apstākļos var ietekmēt pasīvu vai aktīvu medicīnisko implantātu funkcionēšanu. Lai nepieļautu tādas situācijas, kurās cilvēki var gūt smagus vai nāvīgus ievainojumus, cilvēkiem ar medicīnisko implantātu pirms izstrādājuma lietošanas ieteicams konsultēties ar ārstu vai implantāta ražotāju.

Kabelis

Lietojot pagarināšanas kabelus, to minimālajam šķērsgrīzumam jāatbilst sekojošai tabulai:

Spriegums	Kabeļa garums	Šķērsgrīzums
230 – 240 V/50 Hz	Līdz 20 m	1,5 mm ²
230 – 240 V/50 Hz	20 – 50 m	2,5 mm ²



BĪSTAMI! Strāvas trieciens!

Barošanas kontaktdakšanas apgriešanas rezultātā caur barošanas kabeli sūkņa elektriskajā detaļās var nokļūt mitrums un izraisīt issavienojumu.

→ **Tīkla kontaktspraudni nekādā gadījumā nedrīkst nogriezt (piem., lai vadu izvilktu caur sienā izurbtu atveri).**

→ Neizvelciet kontaktspraudni no rozetes, velkot aiz kabeļa, bet gan aiz tā korpusa.

→ Ja šīs ierīces tīkla vads ir bojāts, lai novērstu bīstamas situācijas, ražotājam, autorizētam klientu apkalpošanas dienestam vai citai personai ar līdzīgu kvalifikāciju jānoņem bojātais tīkla vads.

Tīkla kontaktspraudnim un elektrības pieslēguma vadu sargājiem pret ūdens šļakatu iedarbību.

Pārliecinieties, ka elektriskie spraudsavienojumi atrodas zonās, kur nav iespējama pārlūde.

Tīkla kontaktspraudni un elektrības pieslēguma vadu sargājiem jānodrošina karstuma, eļļas un asām malām.

Ievērojiet tīkla spriegumu. Pases datu plāksnītē norādītajiem datiem jāsakrīt ar strāvas tīkla datiem.

Atrodoties baseinā vai pieskaroties ūdens virsmai, obligāti atvienojiet sūkņa tīkla spraudni.

Tīkla pieslēguma vadu nedrīkst izmantot sūkņa nostiprināšanai vai transportēšanai.

Lai iegremdētu vai izņemtu un nofiksētu sūkni, izmantojiet nostiprināšanas trosi.

Regulāri pārbaudiet pieslēguma vadu.

Pirms lietošanas vienmēr veikt sūkņa vizuālo pārbaudi (īpaši tīkla pieslēguma vadam un kontaktspraudnim).

Bojātu sūkni izmantot nedrīkst. Konstatēta bojājuma gadījumā sūkni obligāti nodot pārbaudei GARDENA servisa centrā.

Montāžas instrukcija: atkārtoti ar roku pievelciet visas skrūves.

Pēc apkopes, pirms atkal lietot ierīci, pārliecinieties, ka visas detaļas ir saskrūvētas.

Lietojot mūsu sūkņus kopā ar generatoru, jāņem vērā generatora ražotāja brīdinājuma norādes.

Individuālā drošība



BĪSTAMI! Nosmakšanas risks!

Mazas detaļas var viegli norīt. Polietilēna maisiņš rada nosmakšanas risku maziem bērniem. Montāžas darbu izpildes laikā turiet mazus bērnus drošā attālumā.

Ievērojiet minimālo ūdens līmeni saskaņā ar sūkņa raksturlielumiem.

Neļaujiet sūknim darboties ilgāk par 10 minūtēm pret slēgtu spiedienu pusi.

Smiltis un citas abrazīvas vielas paātrina sūkņa nodilšanu un samazina sūkņa produktivitāti.

Sensora joslas drīkst apkalpot tikai ārpus ūdens.

Sūkņa darbības laikā šļūteni nedrīkst noņemt.

Pirms kļūdas novēršanas ļaujiet sūknim atdzist.

2. MONTĀŽA



BĪSTAMI! Miesas bojājums!

Miesas bojājumu gūšanas risks, izstrādājuma sākot darboties nekontrolēti.

→ Pirms izstrādājuma montāžas atslēdziet to no elektroenerģijas avota.

Pieslēguma nipeļa pieslēguma iespējas [Att. A1]:

Šļūteni iespējams pieslēgt, izmantojot pieslēguma nipeļi ④ ar dažādiem šļūtenes diametriem vai GARDENA spraudsis-tēmu.

Liels šļūtenes diametrs	Nipeļi atvienot pie ④ [Att. A2]
GARDENA spraudsis-tēma/ Preces nr. 9036/9044: vidējs šļūtenes diametrs	Nipeļi atvienot pie ⑤ [Att. A3]
Mazs šļūtenes diametrs	Nipeļi neatvienot [Att. A4]

Izmantojot lielāko šļūtenes diametru, sūknis sasniedz maksimālo sūkņēšanas jaudu.

Sūknis	Preces nr. 9034	Preces nr. 9036 Preces nr. 9044
Mazs šļūtenes diametrs	25 mm (1")	32 mm (1 1/4")
Preces nr. GARDENA Šļūteņu žņaugs	Preces nr. 7193	Preces nr. 7194
Vidējs šļūtenes diametrs	GARDENA spraudsis-tēma G 1" 32 mm (1 1/4")*	38 mm (1 1/2")
Preces nr. GARDENA Šļūteņu žņaugs	Preces nr. 7194	Preces nr. 7195
Liels šļūtenes diametrs	38 mm (1 1/2")	51 mm (2")
Preces nr. GARDENA Šļūteņu žņaugs	Preces nr. 7195	Preces nr. 7196

Izmantojot 38 mm (1 1/2") šļūteni, mēs iesakām **GARDENA plakanās šļūtenes komplektu, preces nr. 5005** ar 10 m šļūteni un šļūteņu žņaugu.

* Preces nr. 9034 tiek piegādāts papildu pieslēguma nipeļis ④, kas ir paredzēts 1 1/4" šļūtenēm.

Šļūtenes pievienošana, izmantojot pieslēguma nipeļi:

- Izmantojot lielo šļūtenes diametru, atvienojiet pieslēguma nipeļi ④ pozīcijā ③.
- Tikai precei nr. 9036/9044: izmantojot vidējo šļūtenes diametru, atvienojiet pieslēguma nipeļi ④ pozīcijā ⑤.
- Uzstādiēt šļūteni uz pieslēguma nipeļa ④.

- Nostipriniet šļūteni, piem., ar **GARDENA šļūteņu žņaugu** pie pieslēguma nipeļa ④.

Šļūtenes pieslēgšana, izmantojot GARDENA spraudsis-tēmu:

Modelim **17000 AS CLEAR/20000 AS DIRT** (preces nr. 9036/9044) šļūteni nav iespējams pieslēgt, izmantojot pieslēguma nipeļi ④, ar GARDENA spraudsis-tēmu.

Izmantojot GARDENA spraudsis-tēmu, iespējams pieslēgt 19 mm (3/4")-/15 mm (5/8")- un 13 mm (1/2")-šļūtenes.

Mēs iesakām neizmantot mazāku šļūtenes diametru nekā 25 mm (1"), jo pretējā gadījumā iespējama būtiska sūkņēšanas jaudas veiktspējas samazināšanās.

Šļūtenes diametrs	Sūkņa pieslēgums	Preces nr.
13 mm (1/2")	GARDENA Sūkņa pieslēguma komplekts	Preces nr. 1750
15 mm (5/8")	GARDENA Sūkņa pieslēguma komplekts	Preces nr. 1750
19 mm (3/4")	GARDENA Sūkņa pieslēguma komplekts	Preces nr. 1752

- Atvienojiet pieslēguma nipeļi ④ pozīcijā ⑤.
- Pievienojiet šļūteni, izmantojot atbilstīgo GARDENA spraudsis-tēmu, pie pieslēguma nipeļa ④.

Sūkņa pieslēguma montāža [Att. A5]:



BĪSTAMI! Miesas bojājums!

Darba rata izraisītu grieztu savainojumu gūšana.

→ Lietojiet sūkni tikai ar līkumu.

Izmantojot līkuma ① fiksatorus ②, šļūteni iespējams bez problēmām savienot un atbrīvot.

Preces nr. 9034/9036 gadījumā piegādes komplektā ietilpst arī pretvārsts, kas novērš ūdens atplūdi caur šļūteni. Maks. sūkņēšanas augstums tiek sasniegts tikai tad, ja netiek izmantots pretvārsts.

Ja ir sagaidāms tikai neliels atplūstošā šķidruma daudzums, piemēram, ja šļūtene ir izvietota bez kāpumiem, padeves un iesūkšanas jaudas uzlabošanas nolūkā iesakām neizmantot vārstu.

- Tikai precei nr. 9034/9036: ievietojiet pretvārstu ② sūknī. To darot, ievērojiet uzstādīšanas virzienu.
- Ieskrūvējiet līkumu ① līdz ierobežotajam pulksteņrādītāju virzienā sūknī. (Ja šļūteni nepieciešams uzstādīt horizontāli, līkumu ① turpiniet griezt līdz pusei apgrieziena. Izmantojot pretvārstu, nepieciešams lielāks spēka patēriņš.)
- Ieskrūvējiet savienojuma detaļu ③ pieslēguma nipeļi ④.
- Iespiediet šļūtenes pieslēguma nipeļi ④ līdz ierobežotajam līkumā ①, līdz tas dzirdami un redzami nofiksējas. Šļūtene ir droši savienota ar sūknī.

3. LIETOŠANA



BĪSTAMI! Miesas bojājums!

Miesas bojājumu gūšanas risks, izstrādājumam sākot darboties nekontrolēti.

→ Pirms izstrādājuma pieslēgšanas, iestatišanas vai transportēšanas atslēdziet to no elektroenerģijas avota.

Ūdens sūkņēšana:

Ja sūkni nav iespējams iegremdēt izmantojot rokturi, vienmēr iegremdējiet sūkni, izmantojot auklu. Nostipriniet auklu, izverot to caur paredzētajām cilpām, un sasieniet mezglu. Minimālo iegremdēšanas dziļumu, veicot pieņemšanu ekspluatācijā, skat. 7. TEHNISKIE DATI.

Uzstādiēt sūkni tā, lai netūrumi pilnībā vai daļēji nenobloķētu sūkšanas pamatni ieplūdes atvērumus.

Dīķi uzstādiēt sūkni, piem., uz ķieģeļa.

Iesūkšanas procesa laikā, kas tiek veikts tuvu minimālajam līmenim, veicot pieņemšanu ekspluatācijā, iesūkšanas process var būt ilgāks.

1. Iegremdējiet sūkni.

2. Pievienojiet sūkni elektroenerģijas avotam.

Tiek veikta sensora inicializācija, un tas tiek attēlots mirgojošu lampiņu joslas veidā.

Automātiskais darba režīms [Att. O1]:

Automātiskajā darba režīmā sūkns automātiski ieslēdzas brīdī, kad ūdens līmenis ir sasniegjis ieslēgšanās augstumu, un automātiski izslēdzas brīdī, kad ūdens līmenis ir sasniegjis izslēgšanās augstumu.

Sensora joslu ieslēgšanās/izslēgšanās augstums:

Sensoram ir deviņas sensora joslas (S1) līdz (S9) virzienā no apakšas uz augšu), kas atrodas pa labi no gaismas diodēm.

Sensora joslu augstums ir apm. 1 cm (zonā starp sensoru joslām netiek atpazīti pirksti vai ūdens līmeņa izmaiņas).

Sensora josla	(S1)	(S2)	(S3)	(S4)	(S5)	(S6)	(S7)	(S8)	(S9)
Preces nr. 9034/9036 Pārslēgšanās augstums [mm]	5	19	34	53	77	105	136	170	207
Preces nr. 9044 Pārslēgšanās augstums [mm]	42	54	69	88	112	140	171	205	242

Preces nr. 9034/9036: Ja kājas ir savāztas uz iekšu, vērtības palielinās par attiecīgi 4 mm.

Pēc sūkņa iespraūšanas viena aiz otras izgaismojas visas 9 gaismas diodes.

Rūpnīcā sūkns automātiskajā darba režīmā ieslēdzas pie sensora joslas (S4) ieslēgšanās augstuma un sensora joslas (S1) izslēgšanās augstuma.

Ieslēgšanās un izslēgšanās augstuma iestatišana [Att. O1]:

Sensora joslas drīkst iestatīt tikai tad, kad tās atrodas ārpus ūdens.

Kad sūkns ir izņemts no ūdens, sensors programmēšanas nolūkā ir jānožāvē.

Augsējā sensora josla vienmēr apzīmē ieslēgšanās augstumu, bet apakšējā – izslēgšanās augstumu.

Aktivizējiet sensora joslas tik ilgi, kamēr ievadītie dati tiek apstiprināti, divreiz īsi iemirgojoties visām gaismas diodēm.

1. Turiet sensora joslu (S) nospiestu līdz brīdim, kad ievadītie dati ir apstiprināti, divreiz iemirgojoties visām gaismas diodēm.

Uz īsu brīdi tiek attēlots iestatītais ieslēgšanās un izslēgšanās augstums. Pēc tam visas sensora joslas izgaismojas.

2. Nospiediet vēlamo augšējo sensora joslu ieslēgšanās augstumam.

Izvēlētās sensora joslas gaismas diode nodziest.

3. Nospiediet vēlamo apakšējo sensora joslu izslēgšanās augstuma iestatišanai.

Izvēlētās sensora joslas gaismas diode nodziest. Pēc 3 sekundēm iestatītais ieslēgšanās un izslēgšanās augstums tiek pārņemts un attēlots.

Automātiska tīra ūdens nosūkšana, ja ūdens līmenis ir ļoti zems:

Sensora joslu (S) vienlaikus var iestatīt gan kā ieslēgšanās, gan arī kā izslēgšanās punktu.

Ja sensora josla (S) pēc sūkņa ieslēgšanas 10 minūšu laikā vēl konstatē ūdens klātbūtni, sūkns izslēdzas, lai novērstu darbības bez ūdens izraisītu bojājumu rašanos.

Tomēr sūkns ieslēgsies brīdī, kad sensora josla (S) konstatēs ūdeni. Šādā gadījumā būtu nepieciešams notīrīt sensoru, lai nodrošinātu precīzu ūdens līmeņa konstatēšanu.

Ja sensora joslu (S) no šļūtenvada atpakaļplūstošā ūdens dēļ īsā laika sprīdī nepieciešams aktivēt vairākas reizes, tiek ievērots 10 minūšu pārtraukums.

Ja ūdens līmenis sasniedz sensora joslu (S), sūkns automātiski ieslēdzas, arī 10 minūšu pārtraukuma laikā. Ja tas notiek regulāri, kā ieslēgšanās punktu izvēlieties nākamo sensora joslu.

Lai nodrošinātu ātru iesūkšanu, atgaisošanas nolūkā sūkns pie sensora joslas (S) – sensora joslas (S) uz īsu brīdi izslēdzas. Pēc 20 sekunžu ilgās darbības vienu reizi uz 2 sekundēm sūkns izslēdzas un pēc tam atkal ieslēdzas.

Ieslēgšanās un izslēgšanās augstuma attēlošana:

→ Turiet sensora joslu (S) nospiestu līdz brīdim, kad ievadītie dati ir apstiprināti, divreiz iemirgojoties visām gaismas diodēm.

Tiek attēlots pašlaik iestatītais ieslēgšanās un izslēgšanās augstums.

Ūdens līmeņa izsekošanas funkcijas izslēgšana:

Gaismas diodes automātiskajā darba režīmā seko ūdens līmenim. Šo funkciju var deaktivizēt.



→ Inicializācijas laikā turiet sensora joslu (S) nospiestu līdz brīdim, kad ievadītie dati tiek apstiprināti, divreiz iemirgojoties visām gaismas diodēm (skatīt **Ūdens sūkņēšana**).



Lai ūdens līmeņa izsekošanas funkciju atkal ieslēgtu, inicializācijas laikā vēlreiz turiet nospiestu sensora joslu (S) līdz brīdim, kad ievadītie dati tiek apstiprināti, divreiz iemirgojoties visām gaismas diodēm.



Demonstrēšanas režīms:

Prezentēšanas nolūkos sūkni var pārstatīt demonstrēšanas režīmā. Šajā režīmā gaismas diodes, secīgi mirgojot, simulē sūkņa funkcijas un sensora joslas reaģē uz pieskaršanos.



→ Noritot inicializācijas procesam sūkņa ieslēgšanās vai paštestēšanas laikā pēc iespraušanas, turiet nospiestas sensora joslas  un , kamēr ievadītie dati tiek apstiprināti, divreiz iemirgojoties visām gaismas diodēm.

Lai demonstrēšanas režīmu atkal izslēgtu, noritot inicializācijas procesam sūkņa ieslēgšanās vai paštestēšanas laikā pēc iespraušanas, vēlreiz turiet nospiestas sensora joslas  un , kamēr ievadītie dati tiek apstiprināti, divreiz iemirgojoties visām gaismas diodēm.

Manuālais darba režīms [Att. O1]:

Manuālajā darba režīmā sūkni darbojas tik ilgi, kamēr sūkni tiek atvienots no tīkla. Šis režīms ir īpaši piemērots ūdens atsūkšanai no virsmas.

Manuālajā darba režīmā sensora joslas tiek deaktivizētas. Tādā gadījumā sūkni darbojas tik ilgi, kamēr sūkni tiek atvienots no tīkla vai tiek ieslēgts cits darba režīms.

→ Turiet abas sensora joslas  un  nospiestas līdz brīdim, kad ievadītie dati ir apstiprināti, divreiz iemirgojoties visām gaismas diodēm.

Deg visas gaismas diodes, un 5 sekunžu laikā visas gaismas diodes secīgi izslēdzas. Sūkni ieslēdzas.

Šo 5 sekunžu laikā sūkni ir jāievieto ūdenī. Ieslēgšanās notiek tikai tad, ja sūkni konstatē ūdens klātbūtni. Ja tas nenotiek, laika atpakaļskaitīšana tiek atkārtota trīs reizes.

Ja jums sūkņa ievietošanai ūdenī nepieciešams vairāk laika, lūdzu, atvienojiet sūkni no elektroenerģijas avota. Pēc atkārtotas iespraušanas laika atpakaļskaitīšana tiek turpināta.

Manuālais darba režīms paliek aktīvs arī pēc strāvas padeves pārtraukšanas.



Lai manuālo darba režīmu pabeigtu, atvienojiet sūkni no tīkla un izceliet to ārā no ūdens. Atkal pievienojiet sūkni elektroenerģijas avotam un turiet nospiestu sensora joslu , līdz ievade tiek apstiprināta, divreiz iemirgojoties

visām gaismas diodēm. Tagad sūkni atkal darbojas automātiskajā darba režīmā.

Manuālo darba režīmu izmantot tikai tad, kad sūkņa darbība tiek uzraudzīta.

Manuālais darba režīms ar laika ierobežojumu:



Manuālajā darba režīmā ar laika ierobežojumu sensora joslas tiek deaktivizētas tikai uz 10 sekundēm. Tādā gadījumā sūkni darbojas 10 minūtes un pēc tam automātiski izslēdzas.

→ Turiet abas sensora joslas  un  nospiestas līdz brīdim, kad ievadītie dati ir apstiprināti, divreiz iemirgojoties visām gaismas diodēm.

Deg visas gaismas diodes, un 10 sekunžu laikā visas gaismas diodes secīgi izslēdzas. Sūkni ieslēdzas.

Pēc 10 minūtēm sūkni atkal automātiski pārslēdzas atpakaļ automātiskajā darba režīmā.

Pēc strāvas padeves pārtraukšanas sūkni atkal automātiski pārslēdzas atpakaļ automātiskajā darba režīmā.

Lai ieslēgtu automātisko darba režīmu, vēlreiz vienlaicīgi turiet abas sensora joslas  un  nospiestas līdz brīdim, kad ievadītie dati ir apstiprināti, divreiz iemirgojoties visām gaismas diodēm.

Ūdens atsūkšana no virsmas/normāls darba režīms (tikai iegremdējamajiem tīrā ūdens sūkņiem) [Att. O2]:

Normāls darba režīms:

Ieteicamais darba režīms maksimālai sūkņa jaudai un graudiņu izmēram līdz 5 mm, īpaši automātiskajā darba režīmā.

→ Ieciet visas 3 atvāzamās kājas  uz iekšu.

Ūdens atsūkšana no virsmas:

Atlikušā ūdens augstums apm. 1 mm tiek sasniegts tikai manuālajā darba režīmā, ja ir aktivizēta ūdens atsūkšana no virsmas. Lūdzu, ņemiet vērā, ka šajā režīmā padeves un iesūkšanas jauda ir samazināta.

→ Atlieciet visas 3 atvāzamās kājas  uz ārū.

4. APKOPE



BĪSTAMI! Miesas bojājums!

Miesas bojājumu gūšanas risks, izstrādājumam sākot darboties nekontrolēti.

→ Pirms apkopes veikšanas izstrādājumam, atvienojiet to no elektroenerģijas avota.

Sūkņa tīršana:



BĪSTAMI! Miesas bojājums!

Miesas bojājumu gūšanas risks un izstrādājuma sabojāšanas risks.

→ Nemazgājiet izstrādājumu ar ūdens strūklu (īpaši augsta spiediena ūdens strūklu).

→ Neizmantojiet tīršanai ķīmiskas vielas, ieskaitot benzīnu vai šķīdinātājus. Dažas vielas var bojāt svarīgas plastmasas detaļas.

→ Notīriet sūkņa virsmu ar mitru lupatiņu.

230

Sūkņa izskalošana:

Pēc hlora, mazgāšanas līdzekļu saturoša vai netīra ūdens sūkņēšanas sūkni ir jāizskalo.

1. Sūkņijiet remdenu ūdeni (maks. 35 °C), tam pirms tam pievienojot maigas iedarbības tīršanas līdzekli (piemēram, trauku mazgāšanas līdzekli), līdz pārsūkņētais ūdens kļūst caurspīdīgs.

2. Atliekas utilizējiet saskaņā ar Likumā par atkritumu apsaimniekošanu minētajām vadlīnijām.

5. UZGLABĀŠANA

Ekspluatācijas pārtraukšana:

Sūkņis nav salizturīgs!

Uzglabājiet izstrādājumu bērniem nepieejamā vietā.

1. Atvienojiet sūkni no elektroenerģijas avota.
2. Apgrieziet sūkni otrādi, līdz no pārstāj tecēt ūdens.
3. Izīriiet sūkni (skat. 4. APKOPE).
4. Uzglabājiet sūkni sausā, slēgtā un no sala iedarbības aizsargātā vietā.

6. KĻŪDU NOVĒRŠANA



BĪSTAMI! Miesas bojājums!

Miesas bojājumu gūšanas risks, izstrādājumam sākot darboties nekontrolēti.

→ Atvienojiet izstrādājumu no elektroenerģijas avota, pirms veicat izstrādājuma kļūdu novēršanu.

Sūkšanas pamatnes un darba rata tīrīšana [Att. T1]:

1. Preces nr. 9044: Izskrūvējiet 5 krustiņa skrūves ④ un noņemiet vāku ⑩.
2. Izskrūvējiet 4 krustiņa skrūves ⑥.
3. Noņemiet sūkšanas pamatni ⑦ no sūkņa.
4. Notīriet sūkšanas pamatni ⑦ un darba ratu ⑧ (šo apkopes darbu rezultātā garantija nezaudē spēku).

5. Rūpīgi notīriet blīvi ①, lai novērstu bojājumus un noplūdes.
6. Atkārtoti uzmontējiet sūkšanas pamatni ⑦, minētās darbības veicot apgrieztā secībā.

Nomainiet bojātu blīvējumu.



Drošības nolūkos bojāta darba rata nomainītu atļauts veikt tikai GARDENA servisā.

Ja sensors konstatē kļūdu, sensors par to signalizē ar gaismas signāla palīdzību. Vispirms iemirgojas visas gaismas diodes, bet pēc tam pārmaiņus mirgo tikai viena gaismas diode. Atsevišķi mirgojošā gaismas diode norāda uz atbilstīgo kļūdu.

Zemāk redzamajā tabulā ir norādīti kļūdas novēršanas pasākumi.

Kļūda tiek pilnībā novērsta, sūkni atvienojot no strāvas tīkla.

Problēma	Iespējamais cēlonis	Risinājums
Sūkņis darbojas, bet nesūknē ūdeni	Zems ūdens līmenis un nepildīta šļūtene ar iebūvētu pretvārstu.	→ Noņemiet pretvārstu vai iztukšojiet šļūteni manuāli.
	Nav iespējama gaisa noplūde, jo spiediena vads ir slēgts (iespējams, ir pārlocījusies spiediena šļūtene).	→ Atveriet spiediena vadu (piemēram, slēgvārsts, izvades ierīces).
	Gaisa uzkrājums sūkņa pamatnē.	→ Pagaidiet apm. 60 sekundes, līdz sūkņis pats ir atgaisojies (vajadzības gadījumā sūkni vairākas reizes izslēdziet un izslēdziet).
Mirgojoša gaismas diode 1	Iesūkšanas atvere ir aizsērējusi.	→ Ar ūdens strūklu izīriiet iesūkšanas atveri.
	Šļūtene ir aizsērējusi.	→ Izīriiet šļūtenes aizsērējumu.
	Ūdens līmenis sūkņa palaišanas brīdī ir zemāks par noteikto minimālo ūdens līmeni.	→ Iegremdējiet sūkni dziļāk.
Mirgojoša gaismas diode 5	Netīrs sensors.	→ Notīriet sensoru.
Mirgojoša gaismas diode 7	Pārsniegts laiks.	→ Laika atpakaļskaitīšanas laikā ievietojiet sūkni ūdenī.
Mirgojoša gaismas diode 9	Darba rats ir bloķēts.	→ Notīriet sūkšanas pamatni un darba ratu.
Sūkņis nesāk darboties vai pēkšņi apstājas darbības laikā	Termoslēdzis pārslodzes dēļ sūkni izslēdza.	→ Izīriiet iesūkšanas atveri. Ievērojiet maksimālo šķidruma temperatūru (35 °C).
	Sūknim nepieplūst strāva.	→ Pārbaudiet drošinātājus un elektrības spraudsavienojumus.

Problēma	Iespējamais cēlonis	Risinājums
Sūkņis nesāk darboties vai pēkšņi apstājas darbības laikā	Nostrādājis noplūdstrāvas aizsargslēdzis (RCD) (noplūdes strāva).	→ Atslēdziet sūkni no elektroenerģijas avota un griezieties GARDENA servisā.
Sūknis darbojas, bet sūknēšanas jauda pēkšņi samazinās	Iesūkšanas atvere ir aizsērējusi. Šļūtene ir aizsērējusi.	→ Ar ūdens strūklu iztīriet iesūkšanas atveri. → Iztīriet šļūtenes aizsērējumu.
Sūknis vairākas reizes pēc kārtas ieslēdzas un atkal izslēdzas	Atpakalplūstošs ūdens no šļūtenes.	→ Izvēlieties nākamo augstāko ieslēgšanās augstumu un ievietojiet pretvārstu.
Esot aktivētai sensora joslai  , sūknis neieslēdzas	Sensora josla  isā laika sprīdi tika vairākas reizes aktivēta, un sūknis atrodas pārtraukuma fāzē.	→ Pagaidiet, līdz beidzas pārtraukuma fāze. Izvēlieties nākamo augstāko ieslēgšanās augstumu un ievietojiet pretvārstu.



NORĀDE: Citu traucējumu rašanās gadījumā, lūdzu, griezieties tuvākajā GARDENA servisa centrā. Remontu drīkst veikt tikai GARDENA servisa centros vai GARDENA autorizētos specializētajos veikalos.

7. TEHNISKIE DATI

legremdējama sūknis	Vienība	Vērtība (preces nr. 9034)	Vērtība (preces nr. 9036)	Vērtība (preces nr. 9044)
Nominālā jauda	W	450	750	750
Tikla spriegums	V (AC)	230	230	230
Tikla frekvence	Hz	50	50	50
Maks. caurplūdums	l/h	11.000	17.000	20.000
Maks. spiediens/ maks. sūknēšanas augstums	bar/ m	0,7 / 7,0	0,9 / 9,0	0,9 / 9,0
Maks. iegremdēšanas dziļums	m	7	7	7
Min./maks. ieslēgšanās augstums	mm	5 / 207	5 / 207	42 / 242
Min./maks. izslēgšanās augstums	mm	1 / 170	1 / 170	35 / 205
Atlikušā ūdens augstums	mm	1	1	35
Notekūdens ar maks. daļiņu diametru (* Ūdens atsūkšana no virsmas)	mm	1* / 5	1* / 5	35
Minimālais ūdens līmenis ekspluatācijas sākšanas brīdī (apm.)	mm	5	5	42
Pieslēguma kabelis	m	10 (H05RN-F)	10 (H05RN-F)	10 (H07RN-F)
Svars bez kabeļa (apm.)	kg	4,0	4,7	5,0
Ūdens izplūdes pieslēguma vītne	Colla	G 1 1/2"	G 1 1/2"	G 1 1/2"
Pieslēguma iespējas	Colla	1" / 1 1/4" / 1 1/2" / G 1"	1 1/4" / 1 1/2" / 2"	1 1/4" / 1 1/2" / 2"
Maks. materiāla temperatūra	°C	35	35	35

Norāde! Ieslēgšanās/izslēgšanās augstums, kā arī minimālais ūdens līmenis ekspluatācijas sākšanas brīdī tika aprēķināts bez pārvaramās augstuma starpības. Sākot no apm. 1 m sūknēšanas augstuma, iesūkšanas laiks par palielināties līdz 1 minūtei vai minimālais ūdens līmenis var paaugstināties līdz +5 cm.

* Ja kājas ir savāztas uz iekšu, vērtības palielinās par attiecīgi 4 mm.

8. PIEDERUMI/REZERVES DAĻAS

GARDENA Plakanās šļūtenes komplekts	10 m 38 mm (1 1/2") šļūtene ar šļūtenes apskavu.	preces nr. 5005
GARDENA Šļūteņu žņaugis	25 mm (1") šļūtenēm, izmantojot pieslēguma nipelī.	preces nr. 7193
GARDENA Šļūteņu žņaugis	32 mm (1 1/4") šļūtenēm, izmantojot pieslēguma nipelī.	preces nr. 7194
GARDENA Šļūteņu žņaugis	38 mm (1 1/2") šļūtenēm, izmantojot pieslēguma nipelī.	preces nr. 7195
GARDENA Šļūteņu žņaugis	51 mm (2") šļūtenēm, izmantojot pieslēguma nipelī.	preces nr. 7196
GARDENA Sūkņa pieslēgumu komplekts	19 mm (3/4") šļūtenēm, izmantojot GARDENA spraudsisistēmu.	preces nr. 1752

9. GARANTĪJA/SERVISS

9.1 Produkta reģistrēšana:

Reģistrējiet produktu vietnē gardena.com/registration.

9.2 Serviss:

Skatiet pašreizējo servisa centra kontaktinformāciju aizmugurējā lapā un tiešsaistē:

- <https://www.gardena.com/lv/serviss-un-atbalsts/meklet-veikalu-servisa-centru/>

10. UTILIZĀCIJA

10.1 Sūkņa utilizācija:

(saskaņā ar direktīvu 2012/19/ES)



Izstrādājumu nedrīkst utilizēt kopā ar parastiem sadzīves atkritumiem. Tas ir utilizējams saskaņā ar vietējām vides aizsardzības prasībām.

SVARĪGI!

→ Nododiet izstrādājumu utilizācijai tuvākajā atkritumu apsaimniekošanas uzņēmumā.

Pumpen-Kennlinien
 Performance characteristics
 Courbes de performance
 Prestatiegrafiek
 Kapacitetskurva
 Ydelses karakteristika
 Pumpun ominaiskäyrä
 Pumpekarakteristikk
 Curva di rendimento
 Curva característica de la bomba

Características de performance
 Charakterystyka pompy
 Szivattyú-jelleggörbe
 Charakteristika čerpadla
 Charakteristiku čerpadla
 Χαρακτηριστικό διάγραμμα
 Χαρακτηριστικά насоса
 Karakteristika črpalka
 Obilježja pumpe
 Karakteristika pumpe

Κριβα χαρακτηριστικι насоса
 Caracteristică pompă
 Pompa karakter eğrisi
 Помпена характеристика
 Fuqia e pompës
 Pumba karakteristik
 Siurblio charakteristinė kreivė
 Sūkņa raksturliktne

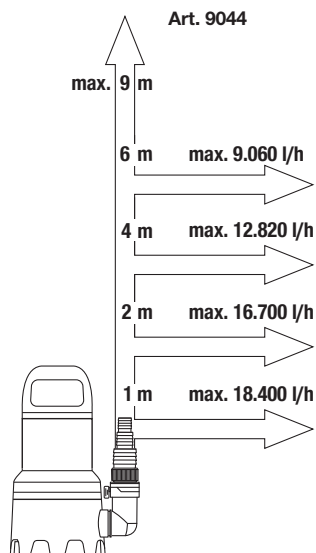
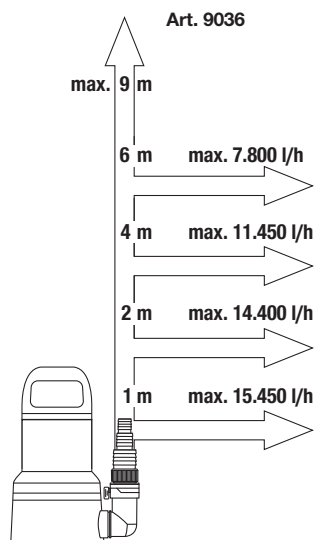
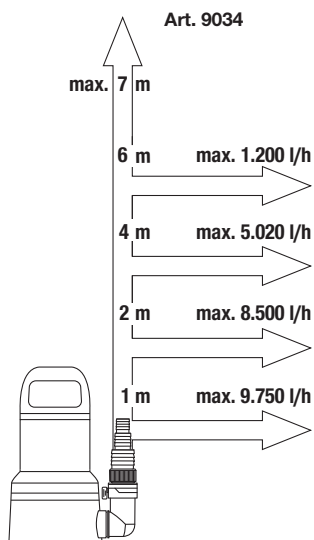

<p>de EU-Konformitätserklärung</p> <p>Der Unterzeichnende bestätigt als Bevollmächtigter des Herstellers, der GARDENA Germany AB, PO Box 7454, S-103 92, Stockholm, Schweden, dass das (die) nachfolgend bezeichnete(n) Geräte) in der von uns in Verkehr gebrachten Ausführung die Anforderungen der harmonisierten EU-Richtlinien, EU-Sicherheitsstandards und produktspezifischen Standards erfüllt/erfüllen. Bei einer nicht mit uns abgestimmten Änderung des (der) Geräte(s) verliert diese Erklärung ihre Gültigkeit.</p>	<p>hu EU megfelelıségi nyilatkozat</p> <p>Az alulírott, a GARDENA Germany AB, Pt. 7454, S-103 92, Stockholm, Svédország megbízottai minıségben megerősítik, hogy az áttalunk aláírti kivitelben forgalomba hozott, lent nevezett eszköz(ök) megfelelı(nek) az unióis irányelvekkel összhangba hozott nemzeti előírások követelményeinek, az EU biztonsági szabványainak és a konkrét termékre vonatkozó szabványoknak. Az eszköz(ök)nek velünk nem egyeztetett módosítása esetén ez a nyilatkozat érvényét veszti.</p>
<p>en EC Declaration of Conformity</p> <p>The undersigned hereby certifies as the authorized representative of the manufacturer, GARDENA Germany AB, PO Box 7454, S-103 92, Stockholm, Sweden, that, when leaving our factory, the unit(s) indicated below is/are in accordance with the harmonised EU guidelines, EU standards of safety and product specific standards. This certificate becomes void if the unit(s) is/are modified without our approval.</p>	<p>CS EU prohlášení o shodě</p> <p>Podpisaná osoba zpřimocněnā výrobcem GARDENA Germany AB, PO Box 7454, S-103 92, Stockholm, Švédsko, potvrzuje, že v následujícím uvedený(-é) přístroj(-y) a provedení námi uvedeném na trh splňují/splňují požadavky směrnice EU, bezpečnostních norem EU a norem specifických pro výrobek. V případě změny přístroje(-ů), která s námi nebyla dohodnuta, ztrácí toto prohlášení svou platnost.</p>
<p>fr Déclaration de conformité CE</p> <p>Le soussigné déclare, en tant que mandataire du fabricant, la GARDENA Germany AB, PO Box 7454, S-103 92, Stockholm, Suède, qu'à la sortie de ses usines le matériel neuf désigné ci-dessous étai conforme aux prescriptions des directives européennes énoncées ci-après et conforme aux règles de sécurité et autres règles qui lui sont applicables dans le cadre de l'Union européenne. Toute modification portée sur ce(s) produit(s) sans l'accord express de notre part supprime la validité de ce certificat.</p>	<p>sk EU vyhlásenie o zhode</p> <p>Dolu podpísaný potvrdzuje, ako spřimocnený zástupca výrobcu, GARDENA Germany AB, PO Box 7454, S-103 92, Štokholm, Švédsko, že ďalej označené zariadenie/a vo vyhotovení uvedenom na trh spĺňa/ju požiadavky harmonizovaných smerníc EU, bezpečnostných štandardov EU a predpisov, špecifických pre dané výrobky. Pri zmene zariadenia/zariadení, ktorá nebola odsúhlasená našou spoločnosťou, stráca toto vyhlásenie platnosť.</p>
<p>nl EU-conformiteitsverklaring</p> <p>De ondergetekende bevestigt als gevolmachtigde van de fabrikant, GARDENA Germany AB, PO Box 7454, S-103 92, Stockholm, Zweden, dat het/de onderstaand vermelde apparaat/apparaten in de door ons in de handel gebrachte uitvoering voldoet/voldoen aan de eisen van de geharmoniseerde EU-richtlijnen, EU-veiligheidsnormen en produktspecifieke normen. Bij een niet met ons afgestemde verandering van het apparaat/de apparaten verliest deze verklaring haar geldigheid.</p>	<p>el Δήλωση συμμόρφωσης ΕΕ</p> <p>Ο υπογεγραμμένος βεβαιώνει ως πληρεξούσιος του κατασκευαστή, της εταιρείας GARDENA Germany AB, T.Θ. 7454, S-103 92, Στόκχολμ, Σουηδία, ότι η (οι) παρακάτω αναφερόμενη(ές) συσκευή(ές) στην έκδοσή που τίθεται από εμάς σε κυκλοφορία πληροί/πληρούν τις απαιτήσεις των ευρωπαϊκών οδηγιών της ΕΕ, προτύπων ασφαλείας της ΕΕ και των ειδικών για το προϊόν προτύπων. Σε περίπτωση τροποποίησης της (των) συσκευή(ών) χωρίς προηγούμενη συνηγορία με την εταιρεία μας παύει να ισχύει η δήλωση.</p>
<p>SV EU-försäkran om överensstämmelse</p> <p>Undertecknad intygar som befulldäktad förträdare för tillverkaren, GARDENA Germany AB, PO Box 7454, S-103 92, Stockholm, Sverige, att det (de) efterföljande betegnade apparat/apparater i det utförande vi har släppt på marknaden, uppfyller fordringarna i de harmoniserade EU-direktiv, EU-säkerhetsstandarderna och de produktspecifika standarderna. Denna försäkran upphör att gälla vid en ändring av apparaten/apparaterna som inte har stämts av med oss.</p>	<p>sl Izjava EU o skladnosti</p> <p>Spodaj podpisani kot pooblaščenec proizvajalca GARDENA Germany AB, PO Box 7454, S-103 92, Stockholm, Švedska, potrjuje, da v nadaljevanju označene naprave v izvedbi, v kakršni smo jih dali v promet, izpolnjujejo zahteve usklajenih direktiv EU, varnostnega standarda EU in standardov, ki veljajo za posamezne izdelke. V primeru spremembe naprave, ki ni usklajena z nami, ta izjava neha veljati.</p>
<p>da EU-overensstemmelseserklæring</p> <p>Underskriveren bekræfter som fuldmægtig for producenten, GARDENA Germany AB, PO Box 7454, S-103 92, Stockholm, Sverige, at det (de) efterfølgende betegnede apparat(er) i den af os markedsførte udførelse opfylder kravene i de harmoniserede EU-direktiver, EU-sikkerhedsstandarder og produktspecifikke standarder. Foretages en ændring af apparatet/apparatene, der ikke er aftalt med os, mister denne erklæring sin gyldighed.</p>	<p>hr EU izjava o sukladnosti</p> <p>Dojle potpisani kao opunomoćnik proizvođača, tvrtke GARDENA Germany AB, PO Box 7454, S-103 92, Stockholm, Švedska, potvrđujemo da niže navedeni uređaji/ odgovarajuće izvedbe koji/koje smo iznijeli na tržište ispunjavaju kriterije usklađenih direktiva EU, sigurnosnih standarda EU kao i standarda koji se tiču proizvoda. Ova izjava vrijedi najmanje u slučaju izmjena uređaja koje nisu prethodno ugovorene s nama.</p>
<p>fi EU-vaatimustenmukaisuusvakuutus</p> <p>Alekkijättänyt vahvistaa valmistajansa, GARDENA Germany AB, PO Box 7454, S-103 92, Tukholma, Ruotsi, valtuuttamansa henkilöinä, että seuraava laite täyttää/seuraavat laitteet täyttävät meidän toimittamassa mallissa yhdenmukaistetun EU-direktiivin, EU-turvallisuusmääräysten ja tuote-kohdistaisten standardien vaatimukset. Laitteen/laitteiden muokkauksissa, joista ei ole sovittu meidän kanssamme, menettää tämä selvitys voimaansaatuksensa.</p>	<p>ro Declarație de conformitate UE</p> <p>Semnatarul, în calitate sa de împuternicit al producătorului GARDENA Germany AB, PO Box 7454, S-103 92, Stockholm, Suedia, confirmă că aparatul (aparatele) descris(e) în cele ce urmează, în execuția pusă de noi pe piață îndeplinesc (îndeplinesc) cerințele directivei armonizate UE, ale standardelor de siguranță UE și ale standardelor specifice produsului. În cazul modificării fără aprobarea noastră prealabilă a aparatului (aparatorilor), această declarație își pierde valabilitatea.</p>
<p>IT Dichiarazione di conformità IT UE</p> <p>Il sottoscritto, in quanto soggetto autorizzato dal produttore, GARDENA Germany AB, PO Box 7454, S-103 92, Stoccolma, Svezia, dichiara che l'apparecchio/gli apparecchi di seguito denominato/i, nella versione da noi immessa in commercio, soddisfa/i no i requisiti delle direttive UE armonizzate, degli standard di sicurezza europei e degli standard specifici per il prodotto. La presente dichiarazione perde di validità in caso di modifica dell'apparecchio/degli apparecchi non concordata con noi.</p>	<p>bg ЕС-Декларация за съответствие</p> <p>Долноподписаният удостоверява като пълномощник на производителя GARDENA Germany AB, PO Box 7454, S-103 92, Стокхолм, Швеция, че по-долу описания(ите) уред(и) във варианта на изпълнение пуснат от нас на пазара изпълнява/изпълняват изискванията на хармонизираните ЕС-директиви, ЕС-норми за безопасност и специфичните норми за продукцията. В случай на промяна на уреда(ите), която не е съгласувана с нас, тази декларация губи своята валидност.</p>
<p>es Declaración de conformidad de la UE</p> <p>El firmante confirma, en calidad de apoderado del fabricante GARDENA Germany AB, PO Box 7454, S-103 92 Estocolmo (Suecia), que e) (los aparatos) mencionado(s) a continuación cumple(n), en la versión lanzada al mercado por nuestra empresa, los requisitos de las directivas de la UE armonizadas, los estándares de seguridad de la UE y los estándares específicos del producto. La presente declaración perderá su validez si se modifica(e) el/los aparato(s) sin previa aprobación por nuestra parte.</p>	<p>et EL-i vastavusdeklaratsioon</p> <p>Allakirjutanu kinnitab tootja, GARDENA Germany AB, PO Box 7454, S-103 92, Stockholm, Roots, poolt volitatud isikuna, et järgnevalt nimetatud seade (seadmed) täidab (täidavad) meie poolt turule toodud versiooni kujul harmoneeritud EL-i direktiivide, EL-i ohutusstandardite ja tootepõhiste standardite nõuded. Seadme (seadmete) meiega kooskõlastamata muudatus tegemise korral kaotab käesolev deklaratsioon oma kehtivuse.</p>
<p>pt Declaração CE de Conformidade</p> <p>O abaixo-assinado, na qualidade de representante do fabricante, GARDENA Germany AB, PO Box 7454, S-103 92, Stockholm, Schweden, confirma que o(s) aparelho(s) a seguir designado(s) no modelo lançado por nós no mercado cumpre/cumprem os requisitos das diretivas UE harmonizadas, as normas de segurança UE e as normas específicas para estes produtos. Esta declaração perde a sua validade se forem realizadas alterações no(s) aparelho(s) sem o nosso consentimento.</p>	<p>lt ES atitikties deklaracija</p> <p>Pasirašantis, kaip gamintojo, GARDENA Germany AB, PO Box 7454, S-103 92, Stokholmas, Švedija, įgaliotasis atstovas patvirtina, kad žemiau nurodyto (-ų) prietaiso (-ų) modeliai, kurie buvo pagaminti mūsų gamyklose, atitinka darniąsias ES direktyvas, ES saugumo standartus ir specifinius gaminių standartus. Atitikus bet kokį prietaiso (-ų) pakaitimą, kuris nėra suderintas su mumis, ši deklaracija praranda galiojimą.</p>
<p>pl Deklaracja zgodności UE</p> <p>Niżej podpisany potwierdza jako upoważniony przedstawiciel producenta, spółki GARDENA Germany AB, PO Box 7454, S-103 92, Sztokholm, Szwecja, że określone poniżej urządzenie/ -nia w wersji wprowadzonej przez nas do obrotu spełnia/ -niaj wymogi zharmonizowanych dyrektyw UE, norm bezpieczeństwa UE oraz norm dotyczących konkretnych produktów. Niniejsza deklaracja traci ważność w przypadku wprowadzenia niezgodnych z nami zmian urządzenia/ń.</p>	<p>lv ES atbilstības deklarācija</p> <p>Zemā parakstījusies persona kā ražotāja, uzņēmuma GARDENA Germany AB, PO Box 7454, S-103 92, Stokholma, Zviedrija, pilnvarotais pārstāvis apstiprina, ka tālāk norādīta(-s) ierīce(-s) izpildījuma, kādā mes to (tās) esam laidīši tirgū, atbilst saskaņotajiem ES direktīvam, ES drošības standartiem un konkrētajam produktam noteiktajiem standartiem. Ierīcē(-s) veicot ar mums nesaskaņotas izmaiņas, šī deklarācija zaudē savu spēku.</p>

Produktbezeichnung: Klarwasser-Tauchpumpe/Schmutzwasser-Tauchpumpe Description of the product: Clear Water Submersible Pump/Dirty Water Submersible Pump Désignation du produit : Pompe d'évacuation pour eaux claires/Pompe d'évacuation pour eaux sales Beschrijving van het product: Schoonwaterpomp/Vuilwaterpomp Beskrivning av produktten: Dränkbar pump för rent vatten/Dränkbar pump för smutsvatten Beskrivelse af produktet: Rentvands-dykpumpe/Spildevands-dykpumpe Tuotteen kuvaus: Puhtaan veden oppopumppu/Likaveden oppopumppu Descrizione del prodotto: Pompa sommersa per acqua pulita/Pompa sommersa per acqua sporca Descripción del producto: Bomba sumergible para agua limpia/Bomba sumergible para agua residual Descrição do produto: Bomba submersível de água limpa/Bomba submersível de água suja Opis produktu: Pompa zanurzeniowa do czystej wody/Pompa zanurzeniowa do brudnej wody A termék leírása: Bűvárszivattyú tiszta vízhez/Bűvárszivattyú szennyezett vízhez Popis výrobku: Ponorné čerpadlo na čistou vodu/Ponorné čerpadlo na špinavou vodu Opis proizvoda: Ponorné čerpadlo na čistu vodu/Ponorné čerpadlo na znečistenú vodu Περιγραφή του προϊόντος: Υποβρύχια αντλία καθαρού νερού/Υποβρύχια αντλία λυμάτων Opis izdelka: Potopna črpalka za čisto vodo/Potopna črpalka za umazano vodo Opis proizvoda: Uronska pumpa za čistu vodu/Uronska pumpa za prljavu vodu Descrição produsului: Pompă submersibilă pentru apă curată/pompă submersibilă pentru apă murdară Описание на продукта: Потопяема помпа за чиста вода/Потопяема помпа за мръсна вода Toote kirjeldus: Selge vee sukelpump/Reovee sukelpump Gamínio aprašas: Panardinamas švaraus vandens siurblys/Panardinamas purvino vandens siurblys Izstrādājuma apraksts: legremdējams tīrā ūdens sūkņis/legremdējams notekūdens sūkņis				
Produkttyp: 11000 AS CLEAR Product type: 17000 AS CLEAR Type de produit: 20000 AS DIRT	Terméktípus: 9034 Druh výrobku: 9036 Typ produktu: 9044	Artikelnummer: 9034 Article number: 9036 Référence: 9044	Cikkszámok: 9034 Objednací číslo: 9036 Objednávacie číslo: 9044	Anbringungsjahr der CE-Kennzeichnung: 2020 Year of CE marking: 2020 Année d'apposition du marquage CE : 2020 Installatiejaar van de CE-aanduiding: 2020 Märkningsår: 2020 CE-Mærkningsår: 2020 CE-merkin kiinnitysvuosi: 2020 Anno di applicazione della certificazione CE: 2020 Colocación del distintivo CE: 2020 Ano de marcação pela CE: 2020 Rok nadania oznakowania CE: 2020 CE-jelzés elhelyezésének éve: 2020 Rok umístění značky CE: 2020 Rok udelenia značky CE: 2020 Έτος σήματος CE: 2020 Leto namestitve CE-oznake: 2020
EU-Richtlinien: 2011/65/EU EC-Directives: 2014/30/EU Directives CE : 2014/35/EU EG-richtlijnen: 2011/65/EU EU-direktiv: 2014/30/EU EF-direktiver: 2014/35/EU EY-direktivit: 2011/65/EU Directive UE: 2014/30/EU Directiva CE: 2014/35/EU Diretivas CE: 2011/65/EU Dyrektywy WE: 2014/30/EU EK-irányelvek: 2014/35/EU Předpisy ES: 2011/65/EU Smernice EÚ: 2014/30/EU	Οδηγίες EK: 2011/65/EU Direktive EÚ: 2014/30/EU EC direktive: 2014/35/EU Directive CE: 2011/65/EU Директиви на ЕО: 2014/30/EU EÚ direktíviid: 2014/35/EU EB direktivos: 2011/65/EU EK direktivas: 2014/30/EU	Harmonisierte EN-Normen / Harmonised EN: EN ISO 12100 EN 60335-1 EN 60335-2-41	Ulm, den 30.12.2020 Ulm, 30.12.2020 Fait à Ulm, le 30.12.2020 Ulm, 30-12-2020 Ulm, 2020.12.30. Ulm, 30.12.2020 Ulmissa, 30.12.2020 Ulm, 30.12.2020 Ulm, 30.12.2020 Ulm, 30.12.2020 Ulm, 30.12.2020 Ulm, 30.12.2020 Ulm, 30.12.2020 Ulm, 30.12.2020 Ulm, 30.12.2020 Ulm, 30.12.2020 Ulm, 30.12.2020 Ulm, 30.12.2020 Ulm, 30.12.2020 Ulm, 30.12.2020 Ulm, 30.12.2020 Ulm, 30.12.2020 Ulm, 30.12.2020 Ulm, 30.12.2020	Der Bevollmächtigte Authorised representative Le mandataire De gevolmachtigde Auktoriserad representant Autoriseret repræsentant Valtuutettu edustaja Persona delegata La persona autorizada O representante Pelnomocnik Meghatalmazott Zplnomocnenec Spilnomocnenys O εξουσιοδοτημένος Pooblaščenec Ovlaštena osoba Conducerea tehnică Упълномощен Volitatud esindaja Įgaliotasis atstovas Pilnvarotā persona
Hinterlegte Dokumentation: GARDENA-Technische Dokumentation, M. Kugler, 89079 Ulm Deposited Documentation: GARDENA Technical Documentation, M. Kugler, 89079 Ulm Documentation déposée: Documentation technique GARDENA, M. Kugler, 89079 Ulm		Reinhard Pompe Vice President	 Wolfgang Engelhardt Vice President Supply Chain	

Deutschland / Germany

GARDENA Manufacturing GmbH
Central Service
Hans-Lorenser-Straße 40
D-89079 Ulm
Produktfragen:
(+49) 731 490-123
Reparaturen:
(+49) 731 490-290
www.gardena.com/de/kontakt

Albania

KRAFT SHPK
Autostrada Tirane-Durres
Km 7
1051 Tirane
Phone: (+355) 69 877 7821
info@kraft.al

Argentina

ROBERTO C. RUMBO S.R.L.
Predio Norlog
Lote 7
Benavidez, ZC: 1621
Buenos Aires
Phone: (+54) 11 5263-7862
ventas@rumbosrl.com.ar

Armenia

AES Systems LLC
Marshal Babajanyan Avenue 56/2
0022 Yerevan
Phone: (+374) 60 651 851
masisohanyan@icloud.com

Australia

Husqvarna Australia Pty. Ltd.
Looked Bag 5
Central Coast BC
NSW 2252
Phone: (+ 61) (0) 2 4352 7400
customer.service@husqvarna.com.au

Austria / Österreich

Husqvarna Austria GmbH
Industriezeile 36
4010 Linz
Tel.: (+43) 732 77 01 01-485
www.gardena.com/at/service/beratung/
kontakt/

Azerbaijan

Progres Xüsusi Firması
Aliyar Aliyev 212, Baku, Azerbaijan
Sales: +994 70 326 07 14
AfterSales: +994 77 326 07 14
www.progress-garden.az
info@progress-garden.az

Bahrain

M.H. Al-Mahroos
BUILDING 208, BLOCK 356,
ROAD 328
Salhiya
Phone: +973 1740 8090
almahroos@almahroos.com

Belarus / Беларусь

ООО «Мастер Гарден»
220118, г. Минск,
улица Шаранговича, дом 7а
Тел. (+375) 17 257 00 33
mg@mastergarden.by

Belgium

Husqvarna Belgium nv
Gardena Division
Leuvensesteenweg 542
Planet II E
1930 Zaventem
België

Bosnia / Herzegovina

Silk Trade d.o.o.
Poslovna Zona Vila Br. 20
Phone: (+387) 61 165 593
info@silktrade.com.ba

Brazil

Nordtech Maquinas e Motores Ltd.
Avenida Juscelino Kubitschek
de Oliveira Curitiba
3003 Brazil
Phone: (+55) 41 3595-9600
contato@nordtech.com.br
www.nordtech.com.br

Bulgaria

AGROLAND България АД
бул. 8 Демокри, № 13
Офис 5
1700 Студентски град
София
Тел.: (+359) 24 66 6910
info@agroland.eu

Canada / USA

GARDENA Canada Ltd.
125 Edgeware Road
Unit 15 A
Brampton L6Y 0P5
ON, Canada
Phone: (+1) 905 792 93 30
gardena.customerservice@
husqvarnagroup.com

Chile

REPRESENTACIONES JCE S.A.
AV. DEL VALLE NORTE 857 PISO 4
HUECHURABA, SANTIAGO, CHILE
Phone: (+56) 2 2414 2600
contacto@jce.cl

China

Husqvarna (Shanghai)
Management Co., Ltd.
富世华 (上海) 管理有限公司
3F, Beng Square B,
No 207, Song Hong Rd.,
Chang Ning District,
Shanghai, PRC, 200335
上海市长宁区淞虹路207号明
基广场B座3楼, 邮编: 200335

Colombia

Equipos de Toyama Colombia SAS
Cra. 68 D No 25 B 86 Of. 618
Edificio Torre Central
Bogota
Phone: +57 (1) 703 95 20 /
+57 (1) 703 95 22
servicioalcliente@toyama.com.co
www.toyama.com.co

Costa Rica

Exim CIA Costa Rica
Calle 25A, B°. Monteleagre
Zapote
San José
Costa Rica
Phone: (+506) 2221-5654
(+506) 2221-5659
eximcostarica@gmail.com

Croatia

Husqvarna Austria GmbH
Industriezeile 36
4010 Linz
Phone: (+43) 732 77 01 01-485
service.gardena@husqvarnagroup.com

Cyprus

Pantelis Papadopoulos S.A.
92 Athinou Avenue
Athens
10442 Greece
Phone: (+30) 21 0519 3100
info@papadopoulos.com.gr

Czech Republic

Gardena
Service Center Vrbno
c/o Husqvarna
Manufacturing CZ s.r.o.
Jesenická 146
79326 Vrbno pod Prádemem
Phone: 800 100 425
servis@gardena.cz

Denmark

GARDENA DANMARK
Lejrvæj 19, st.
3500 Værløse
Tlf.: (+45) 70 26 47 70
gardenack@husqvarnagroup.com
www.gardena.com/dk

Dominican Republic

BOSQUESA, S.R.L.
Carretera Santiago Licey
Km. 5 ½
Esquina Copal II.
Santiago De Los Caballeros
51000 Dominican Republic
Phone: (+1) 809-562-0476
contacto@bosquesa.com.do

Egypt

Universal Agencies Co
26, Abdel Hamid Lotfy St.
Giza
Phone: (+20) 3 761 57 57

Estonia

Husqvarna Eesti OÜ
Valdeku 132
EE-11216 Tallinn
info@gardena.ee

Finland

Oy Husqvarna Ab
Juurakkotie 5 B 2
01510 Vantaa
www.gardena.fi

France

Husqvarna France
9/11 Allée des pierres mayettes
92635 Gennevilliers Cedex
France
http://www.gardena.com/fr
N° AZUR: 0 810 00 78 23
(Prix d'un appel local)

Georgia

Transporter LLC
#70, Beliashvili street
0159 Tbilisi, Georgia
Number: (+995) 322 14 71 71
info@transporter.com.ge
www.transporter.com.ge

**Service Address and
Importer to Great Britain**

Husqvarna UK Ltd
Preston Road
Aycliffe Industrial Park
Newton Aycliffe
County Durham
DL5 6UP
Phone: (+44) (0) 344 844 4558
info.gardena@husqvarna.co.uk

Greece

Π.ΠΑΠΑΔΟΠΟΥΛΟΣ ΑΕΒΕ
Λεωφ. Αθηνών 92
Αθήνα
T.K.104 42
ΕΜΔΘΑ
Tηλ. (+30) 210 5193 100
info@papadopoulos.com.gr

Hong Kong

Tung Tai Company
151-153 Hoi Bun Road
Kwun Tong, Kowloon
Hong Kong
Phone: (+852) 3583 1662
admin@tungtaico.com

Hungary

Husqvarna Magyarorszag Kft.
Ezred u. 1 – 3
1044 Budapest
Phone: (+36) 1 251-4161
vevozolgalat.husqvarna@husqvarna.hu

Iceland

BYKO ehf.
Skemmuveg 2
200 Kópavogur
Phone: (+354) 541 4000
byko@byko.is

Malaysia

MHG Verslun ehf
Vikurhvart 8
203 Kópavogur
Phone: (+354) 544 4656

India

B K RAMAN AND CO
Plot No. 185, Industrial Area,
Phase-2, Ram Darbar
Chandigarh
160002 India
Phone: (+91) 98140 06530
raman@jaganhardware.com

Iraq

Aihsniemal Alakhdar Company
Al-Faysaliyah, Near Estate Bank
Mosul
Phone: (+964) 78 18 18 46 75

Ireland

Liffey Distributors Ltd.
309 NW Business Park, Ballycoolen
15 Dublin
Phone: (+353) 1 824 2600
info@liffeyd.com

Israel

HAGARIN LTD.
2 Nahal Harif St.
8122201 Yavne
internet@hagarin.co.il
Phone: (+972) 8-932-0400

Italy

Husqvarna Italia S.p.A.
Centro Direzionale Scamur
Via del Lavoro 2, Scala B
22036 ERBA (CO)
Phone: (+39) (0) 31 4147700
assistenza.italia@it.husqvarna.com

Japan

Husqvarna Zenohs Co. Ltd. Japan
1-9 Minamidai, Kawagoe
350-1165 Saitama
Japan
gardena-jp@husqvarnagroup.com

Kazakhstan

TOO "Ламэд"
Russian
Адрес: Казахстан, г. Алматы,
ул. Тажибаевой, 155/1
Тел.: (+7) (727) 355 64 00
(+7) (700) 355 64 00
lamed@lamed.kz

Kazakh

Мекен-жайы: Қазақстан,
Алматы қ.,
квш. Тажибаевой, 155/1
Тел.: (+7) (727) 355 64 00
(+7) (700) 355 64 00
lamed@lamed.kz

Kuwait

Palms Agro Production Co
Al Rai- Fourth Ring Road – Block 56.
P.O.Box: 1976 Safat
13020 Al-Rai
Phone: (+965) 24 73 07 45
info@palms-kw.com

Kyrgyzstan

OQSO Alye Maki
Av. Molodaya Guardia 83
720014 Bishkek
Phone: (+996) 312 322115

Latvia

Husqvarna Latvija SIA
Ulbrokas 19A
LV-1021 Riga
info@gardena.lv

Lebanon

Tecnomec
Safrá Highway (Beirut – Tripoli) Center
622 Mezher Bldg.
P.O.Box 215
Jounieh
Phone: (+961) 9 853527 /
(+961) 3 855481
tecnomec@idm.net.lb

Lithuania

UAB Husqvarna Lietuva
Ateities pl. 77C
LT-52104 Kaunas
info@gardena.lt

Luxembourg

Magasin Jules Neuberger
39, rue Jacques Stas
Luxembourg-Gasperich 2549
Case Postale No. 12
Luxembourg 2010
Phone: (+352) 40 14 01
api@neuberger.lu

Malaysia

Glomedic International Sdn Bhd
Jalan Ruang No. 30
Shah Alam, Selangor
40150 Malaysia
Phone: (+60) 3-7734 7997
oase@glomedic.com.my

Malta

I.V. Portelli & Sons Ltd.
85, 86, Triq San Pawl
Rabat - RBT 1240
Phone: (+356) 2145 4289

Mauritius

Espace Maison Ltée
La City Trianon, St Jean
Quatre Bornes
Phone: (+230) 460 85 85
digital@espacemaison.mu

Mexico

AFOSA
Av. Lopez Mateos Sur # 5019
Col. La Calma 45070
Zapopan, Jalisco, Mexico
Phone: (+52) 33 3818-3434
isolis@afosa.com.mx

Moldova

Convel SRL
Republica Moldova,
mun. Chisinau,
sos. Muncesti 284
Phone: (+373) 22 857 126
www.convel.md

Mongolia

Sojolj Gardening Shop
Nami Rd
Ulaanbaatar
14230 Mongolia
Phone: +976 7777 5080
sojolj@magjinet.mn

Morocco

Proekip
64 Rue de la Participation
Casablanca-Roches Noires
20303 Morocco
Phone: (+212) 661342107
hicham.hafani@proekip.ma

Netherlands

Husqvarna Nederland B.V.
GARDENA Division
Postbus 50131
1305 AC ALMERE
Phone: (+31) 36 521 00 10
info@gardena.nl

Neth. Antilles

Jonka Enterprises N.V.
Sta. Rosa Weg 196
P.O. Box 8200
Curaçao
Phone: (+599) 9 767 66 55
info@jonka.com

New Zealand

Husqvarna New Zealand Ltd.
PO Box 76-437
Manukau City 2241
Phone: (+64) (0) 9 9202410
support.nz@husqvarna.co.nz

North Macedonia

Sinpeks d.o.o.
Ul. Kravarski Pat Bb
7000 Bitola
Phone: (+389) 47 20 85 00
sinpeks@mt.net.mk

Norway

Husqvarna Norge AS
Gardena Division
Trøskerveien 36
1708 Sarpsborg
info@gardena.no

Northern Cyprus

Mediterranean Home & Garden
No 150 Alsancak, Karaoglanoglu
Caddesi Girne
Phone: (+90) 392 821 33 80
info@medgardener.com

Oman

General Development Services
PO 1475, PC - 111
Seeb
111 Oman
Phone: 9682482816
gdsoman@gdsoman.com

Paraguay

Agrofield SRL
AV. CHOFERES DEL CHACO
1449 C/25 DE MAYO
Asunción
Phone: (+595) 21 608 656
consultas@agrofield.com.py

Peru

Sierras y Herramientas Forestal SAC
Av. Las Gaviotas 833, Chorrillos
Lima
Phone: (+51) 1 2 52 02 52
supervisorventas@siersac.com
www.siersac.com

Philippines

Royal Dragon Traders Inc
10 Linaw Street, Barangay
Saint Peter Quezon City
1114 Philippines
Phone: (+63) 2 7426893
aida.fernandez@rdti.com.ph

Poland

Gardena Service Center Vrbno
c/o Husqvarna Manufacturing CZ
s.r.o. Jesenická 146
79326 Vrbno pod Prádemem
Czech Republic
Phone: (22) 336 78 90
servis@gardena.pl

Portugal

Husqvarna Portugal, SA
Lagos - Albarraque
2635 - 595 Rto de Mouro
Phone: (+351) 21 922 85 30
Phone: (+351) 21 922 85 36
Fax: (+351) 21 922 85 36
info@gardena.pt

Romania

Madex International Srl
Soseaua Odaii 117 - 123,
RO 013603 Bucuresti, S1
Phone: (+40) 21 352 7603
madex@ines.ro

Russia / Россия

ООО „Хускварна“
141400, Московская обл.,
г. Химки,
улица Ленинградская,
владение 39, стр.6
Бизнес Центр
„Химки Бизнес Парк“,
помещение 0B02_04
http://www.gardena.ru

Saudi Arabia

SACO
Takhassusi Main Road P.O. Box:
86387 Riyadh 12863
40011 Saudi Arabia
Phone: (966) 11 482 8877
webmaster@saco-ksa.com

Al Futtaim Pioneer Trading

5147 Al Faraooq Dist.
Riyadh 7991
Phone: (+971) 4 206 6700
Owais.Khan@alfuttaim.com

Serbia

Domel d.o.o.
Slobodana Đurića 21
11000 Belgrade
Phone: (+381) 11 409 57 12
office@domel.rs

Singapore

Hy-Ray PRIVATE LIMITED
40 Jalan Pemimpin
#02-08 Tat Ann Building
Singapore 577185
Phone: (+65) 6253 2277
info@hyray.com.sg

Slovak Republic

Gardena
Service Center Vrbno
c/o Husqvarna
Manufacturing CZ s.r.o.
Jesenická 146
79326 Vrbno pod Prádemem
Phone: 0800 154044
servis@gardena.sk

Slovenia

Husqvarna Austria GmbH
Industriezeile 36
4010 Linz
Phone: (+43) 732 77 01 01-485
service.gardena@husqvarnagroup.com

South Africa

Husqvarna South Africa (Pty) Ltd
Lifestyle Business Park –
Ground Floor Block A Cnr
Beyers Naude Drive and Ysterhout
Road Randpark Ridge, Randburg
Phone: (+27) 10 015 5750
service@gardena.co.za

South Korea

Kyung Jin Trading Co., Ltd
3F Haengbok Building, 210,
Gangnam-Daero 137-891 Seoul
Phone: (+82) 2 574 6300
kjh@kjh.co.kr

Spain

Husqvarna España S.A.
Calle de Rivas nº 10
28052 Madrid
Phone: (+34) 91 708 05 00
atencioncliente@gardena.es

Sri Lanka

Hunter & Company Ltd.
130 Front Street
Colombo
Phone: 94-11 232 81 71
hunters@eureka.lk

Suriname

Deto Handelmaatschappij N.V.
Kernkampweg 72-74
P.O. Box: 12782
Paramaribo
Suriname
Phone: (+597) 43 80 50
info@deto.sr

Sweden

Husqvarna AB /
GARDENA Sverige
Drottninggatan 2
561 82 Huskvarna
Sverige
Phone: (+46) (0) 36-14 60 02
service@gardena.se

Switzerland / Schweiz

Husqvarna Schweiz AG
Consumer Products
Industriestrasse 10
5506 Mägenwil
Phone: (+41) (0) 62 887 37 90
info@gardena.ch

Taiwan

Hong Ying Trading Co., Ltd.
No. 46 Wu-Kun-Wu Road
New Taipei City
Phone: (+886) (02) 2298 1486
salesgd1@7friends.com.tw

Tajikistan

ARIERS JV LLC
39, Ayni Street, 734024
Dushanbe, Tajikistan

Thailand

Spica Co. Ltd
243/2 Onnuach Rd., Prawat
Bangkok
10250 Thailand
Phone: (+66) (0)2721 7373
surapong@spica-siam.com

Tunisia

Société du matériel agricole et maritime
Nouveau port de peche de Sfax B3
Sfax 3065
Phone: (+216) 98 419047/
(+216) 74 497614
commercial@smamtunisia.com

Türkiye

Dost Bahçe
Yunus Mah. Adil Sk. No:3
Kartal
Istanbul
34873 Türkiye
Phone: (+90) 216 389 39 39

Turkmenistan

I.E. Orazmuhammedov Nurmuhammet
80 Ataturk, BERKARAR Shopping Center,
Ground floor, A77b,
Ashgabat 744000
TURKMENISTAN
Phone: (+993) 12 468859
Mob: (+993) 62 222887
info@jajhyzmat.com/
bekgiyev@jajhyzmat.com
www.jajhyzmat.com

UAE

Al-Futtaim ACE Company
L.L.C Building, Al Rebat Street
Festival City, Dubai
7880 UAE
Phone: (+971) 4 206 6700
ace@alfuttaim.ae

Ukraine / Україна

AT «Альцест»
вул Петропавлівська 4
08130, Київська обл.
Києво-Святошинський р-н, с.
Петропавлівська Борщагівка Україна
Тел.: (+38) 0 800 503 000

Uruguay

FELI SA
Entre Rios 1083
11800 Montevideo
Phone: (+598) 22 03 18 44
info@felisa.com.uy

Uzbekistan

AGROHOUSE M.ChJ
O'zbekiston, 111112
Toshkent viloyati
Toshkent tumani
Hasanboy OFY, THAY yuqasida
Phone: (+998)-93-5414141 /
(+998)-71-2096868
info@agro.house
www.agro.house

Vietnam

Vision Joint Stock Company
BT1-17, Khu biet thu –
Khu Doan ngoai giao Nguyen Xuan Khoat
Xuan Dinh, Bac Tu Liem
Hanoi, Vietnam
Phone: (+8424)-38462833/34
quynhnm@visionjsc.com.vn

Zimbabwe

Cutting Edge
159 Citroen Rd, Msasa
Harare
Phone: (+263) 8677 008685
sales@cuttingedge.co.zw

9034-20.960.05.0124
© GARDENA Manufacturing GmbH
D-89079 Ulm
http://www.gardena.com