



Art. 19035

sv **Bruksanvisning**
smart Irrigation Control

GARDENA smart Irrigation Control

1. SÄKERHETSVARNINGAR	4
2. MONTERING	6
3. INSTALLATION	9
4. DRIFT	20
5. UNDERHÅLL	23
6. FÖRVARING	23
7. FELSÖKNING	24
8. TEKNISKA DATA	26
9. TILLBEHÖR/RESERVDELAR	27
10. SERVICE	27
11. KASSERING	28
12. VARUMÄRKESTILLSKRIVNING	29

Översättning av de ursprungliga anvisningarna.



Den här produkten kan användas under övervakning, eller om instruktioner om säker användning av produkten har tillhandahållits och resulterande faror har uppfattats, av barn från 8 år och uppåt, samt av personer med olika funktionshinder eller med brist på kunskap och erfarenhet. Barn får inte leka med produkten. Rengöring och användarunderhåll får inte utföras av barn utan tillsyn. Vi rekommenderar inte att ungdomar under 16 år använder produkten.

Avsedd användning:

Bevattningsautomatiken GARDENA smart Irrigation Control är avsedd för privat bruk i trädgårdar för styrning av sprinklersystem och bevattningssystem. Den kan användas för automatisk bevattning under semestern. Den är inte avsedd för användning i ett bevattningssystem inomhus.

Bevattningsautomatiken GARDENA smart Irrigation Control är en del av ett bevattningssystem och kan endast programmeras tillsammans med **GARDENA smart Gateway**.

Bevattningsautomatiken GARDENA smart Irrigation Control konfigureras via **GARDENA smart App** och styr bevattningen. Vid bevattning kan sprinklers, sprinklersystem eller droppbevattningssystem användas.

Bevattningsautomatiken GARDENA smart Irrigation Control sköter automatiskt bevattningen enligt programmeringen och kan därför även användas under semestern.



FARA!

Risk för skador!

Produkten får inte användas tillsammans med kemikalier, livsmedel, brandfarliga ämnen eller explosiva ämnen.

1. SÄKERHETSVARNINGAR



Viktigt!

Läs igenom bruksanvisningen noggrant före användning och spara den för framtida bruk.

1.1 Symbolförklaringar:



Läs bruksanvisningen.

1.2 Säkerhetsvarningar:



FARA! Hjärtstillestånd!

Denna produkt alstrar ett elektromagnetiskt fält under drift. Fältet kan påverka funktionen hos aktiva eller passiva medicinska implantat och orsaka allvarliga eller livshotande skador (t.ex. pacemakers).

- Rådfråga din läkare och tillverkaren av implantatet innan du använder produkten.
- När du har använt produkten kopplar du bort nätkontakten från eluttaget.



FARA! Kvävningsrisk!

Små delar kan lätt sväljas. Det finns också risk för att plastpåsen kan orsaka kvävning hos små barn.

- Ha inga små barn i närheten under monteringen.



FARA! Elstöt!

Risk för skador på grund av elstöt.

- Produkten måste matas med ström via en jordfelsbrytare (RCD) med en nominell utlösningström på högst 30 mA.

Produkten får endast användas med den medföljande 36 V (DC)-enheten för strömförsörjning. Använd inte någon adapter.

Skydda 36 V (DC)-enheten mot fukt och direkt sol när den är ansluten.

Montera bevakningsautomatiken på ett väderskyddat ställe.

Kontrollera att nätkabeln inte har skador före användning.

Produkten får endast användas för att styra gängse 24 V (AC)-ventiler. Strömförbrukningen per kanal får

inte överstiga 500 mA (en GARDENA Ventildosa art. 1278 behöver 150 mA).

2. MONTERING

2.1 Bevattningsautomatikens placering:

Bevattningsautomatiken är stänksäker. Vi rekommenderar att bevattningsautomatiken monteras på en plats som är skyddad mot väder och vind.

2.2 Anslutningskabelns ledningsdiameter:

De maximalt tillåtna avståndet mellan produkten och ventilen beror på anslutningskabelns ledningsarea. Vid ett avstånd på 30 m ska diametern vara 0,5 mm² och vid ett avstånd på 45 m ska den vara 0,75 mm². Aktivera inte mer än två ventiler (utom huvudventilen) samtidigt.

GARDENA Anslutningskabel art. 1280 har en ledningsdiameter på 0,5 mm² och är 15 m lång.

Med den här kabeln kan du ansluta upp till sex ventiler. Om du vill ha en vattentät anslutning av kabeln använder du **GARDENA Anslutningsklämma, art. 1282**.

2.3 Montera bevattningsautomatiken på väggen:

Både skruvar och väggpluggar ingår.

Avståndet mellan hålen är 120 mm.



VARNING!

Fallrisk!

Om du installerar bevattningsautomatiken på en höjd över 2,0 m riskerar du att falla till marken under installationen.

- Installera bevattningsautomatiken högst 2,0 m upp.
- Klättra inte på en stege eller liknande hjälpmedel när du installerar bevattningsautomatiken.
- Ha båda fötterna stadigt på marken när du monterar bevattningsautomatiken.

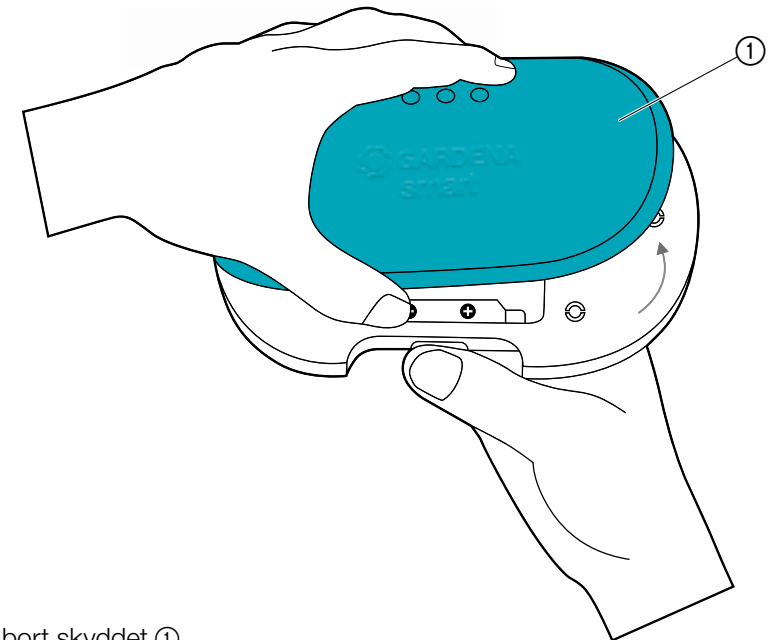

1. Ta bort skyddet ①.

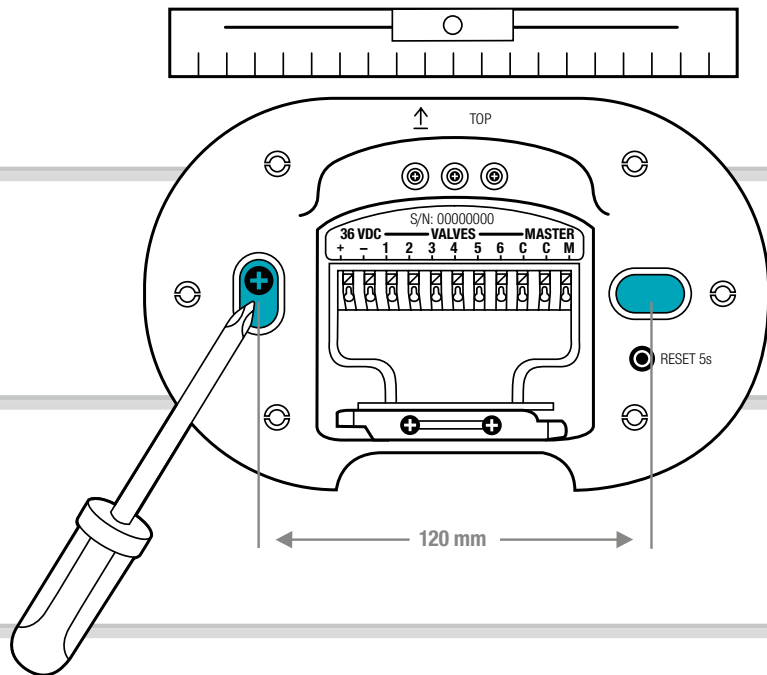

2. Markera ställena för hålen. För att göra det håller du bevakningsautomatiken horisontellt mot väggen och markerar två hål med ett avstånd på 120 mm.
3. Borra hålen och montera bevakningsautomatiken med de två medföljande väggpluggarna och skruvarna på väggen.

OBS!

Kablarna måste dras ut nedåt!

Tänk särskilt på kabellängderna vid första monteringen.

Om du vill montera flera bevakningsautomatiksystem monterar du det ena ovanför det andra med ett vertikalt avstånd på 150 mm.

Med kabeldragningen kan du montera upp till tre bevakningsautomatiksystem ovanför varandra.

3. INSTALLATION

3.1 Ta bort kabelavlastningen:

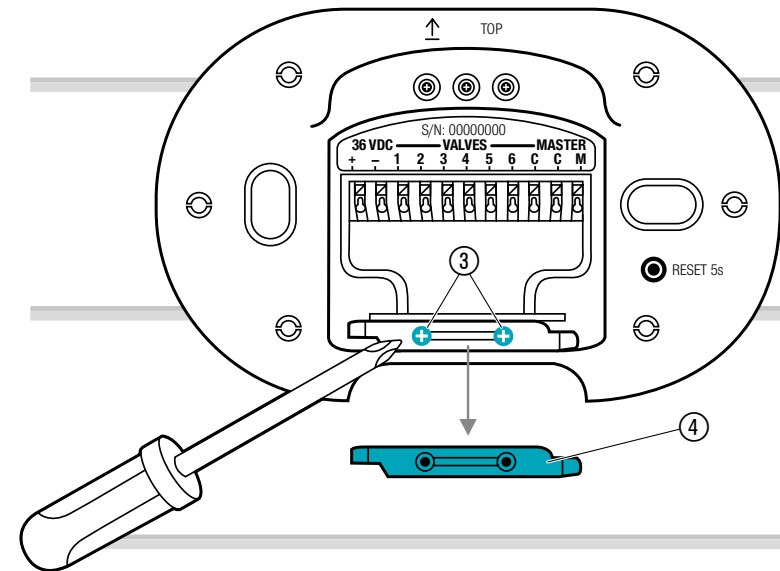

→ Lossa de båda skruvarna ③ och ta bort kabelavlastningen ④.

3.2 Anslutningsöversikt:

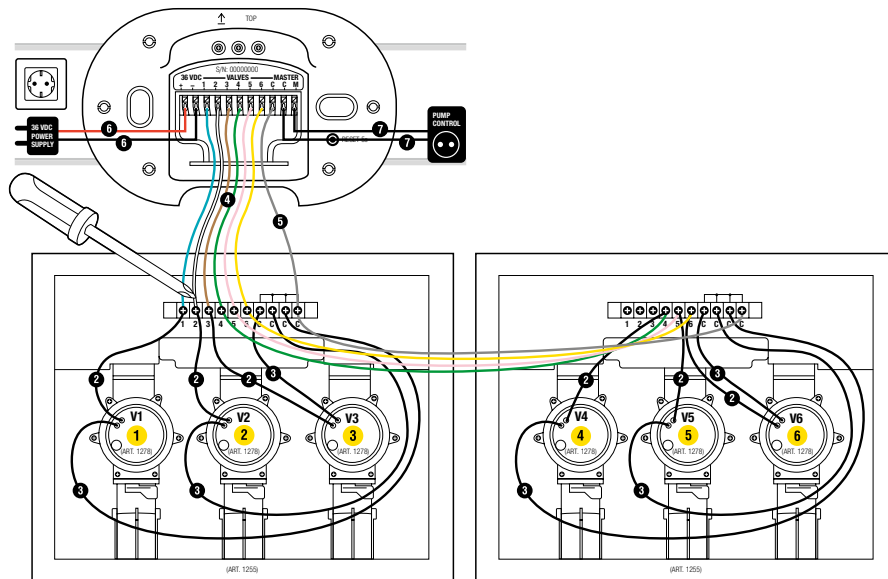

Ventilbox art. 1255

Ventilbox art. 1255

3.3 Ansluta ventilerna till ventilboxen:

Se till att uttagslisten har monterats korrekt i ventilboxen.

1

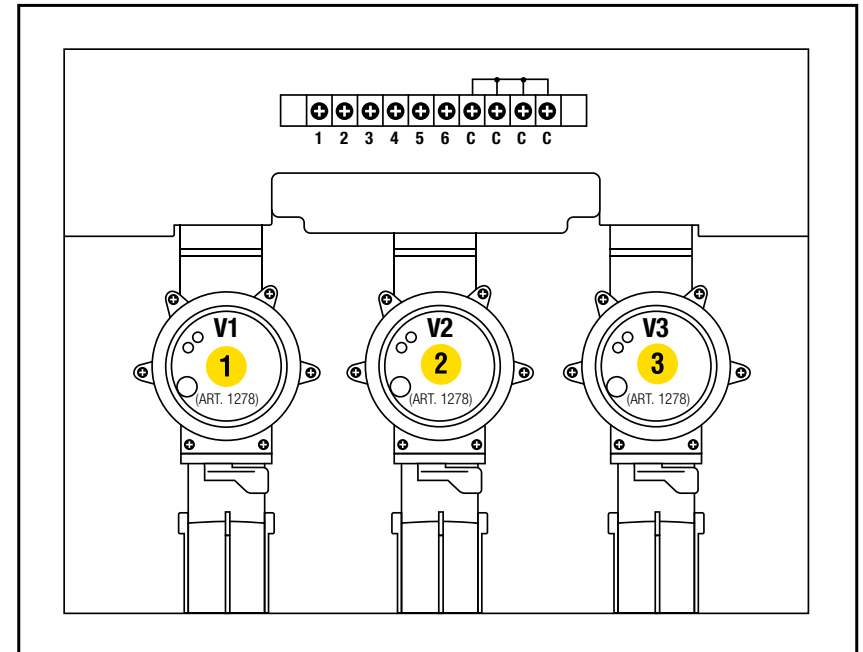

1. Markera ventilerna (1–6) med de gula klistermärkena för ventilboxen. Det blir då lätt att para ihop signalkabelanslutningarna **VENTIL 1–6** för bevattningsautomatiken med ventilerna.

2

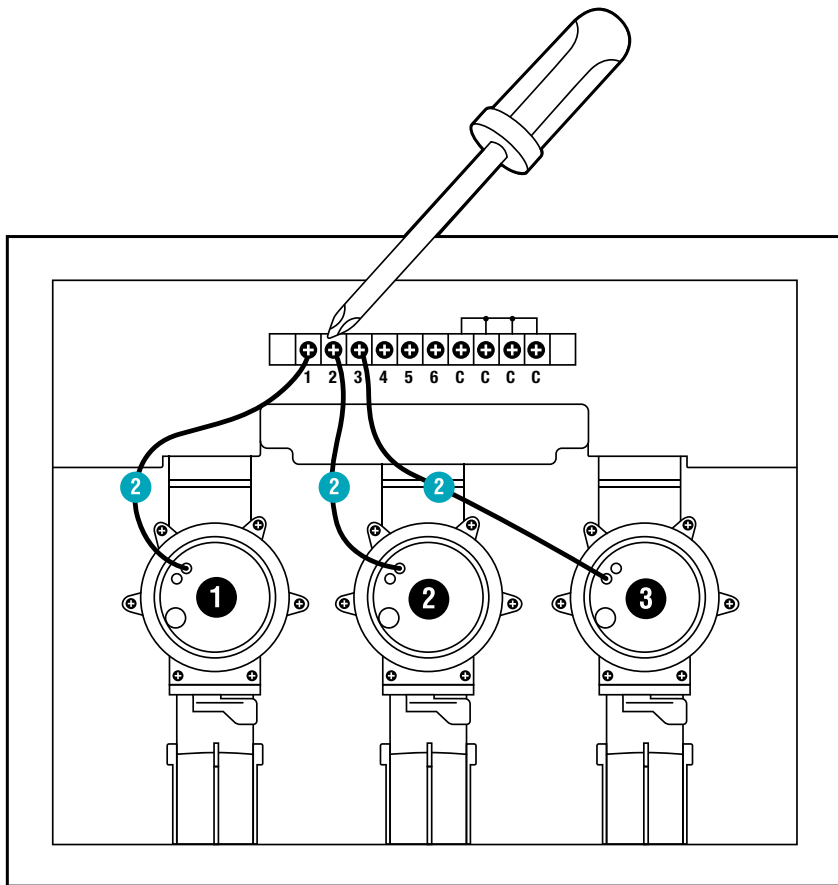

2. Anslut en kabel för ventil **V1** till signalkabelanslutning **1** för ventilboxen.
3. Anslut en kabel för ventil **V2** till signalkabelanslutning **2** för ventilboxen.
4. Anslut en kabel för ventil **V3** till signalkabelanslutning **3** för ventilboxen.

3

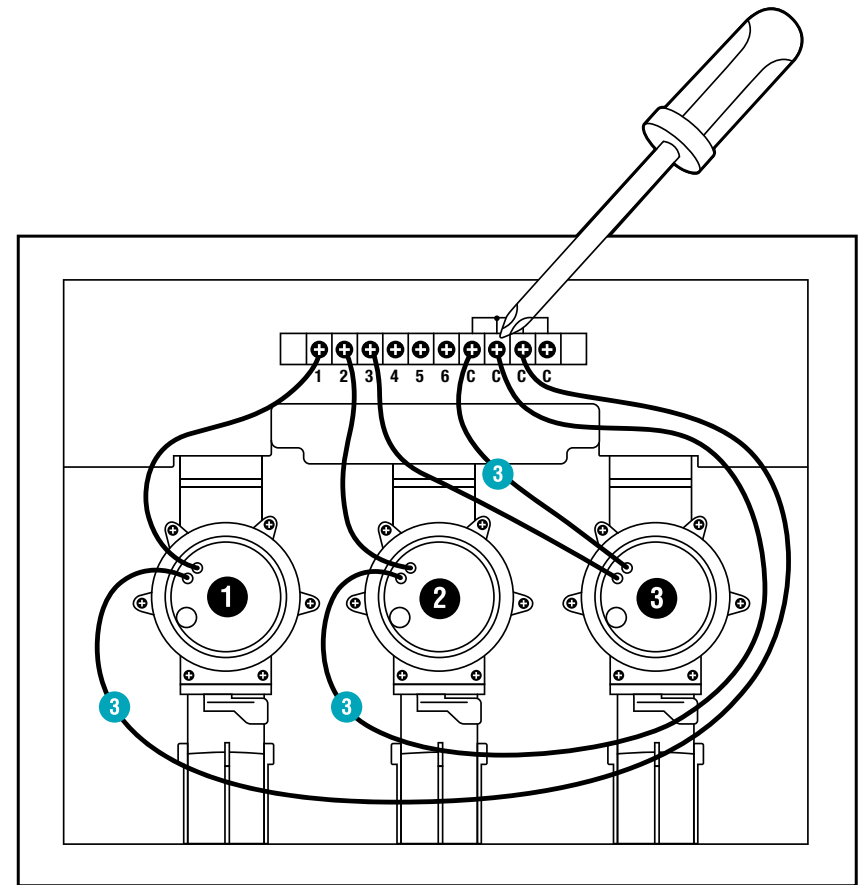

5. Anslut den andra kabeln för ventil **V1** till signalkabelanslutning **C** för ventilboxen.
*Alla fyra signalkabelanslutningar **C** är anslutna till varandra och likvärdiga.*
6. Anslut den andra kabeln för ventil **V2** till signalkabelanslutning **C** för ventilboxen.
7. Anslut den andra kabeln för ventil **V3** till signalkabelanslutning **C** för ventilboxen.

3.4 Koppla ventilboxen till bevattningsautomatiken:

Tips! Tryck ner signalkabelanslutningen med pekfingeret, en skruvmejsel eller kulspetspenna för att ansluta kablarna.

Med GARDENA Anslutningskabel art. 1280 går det att ansluta upp till sex ventiler till bevattningsautomatiken.

4

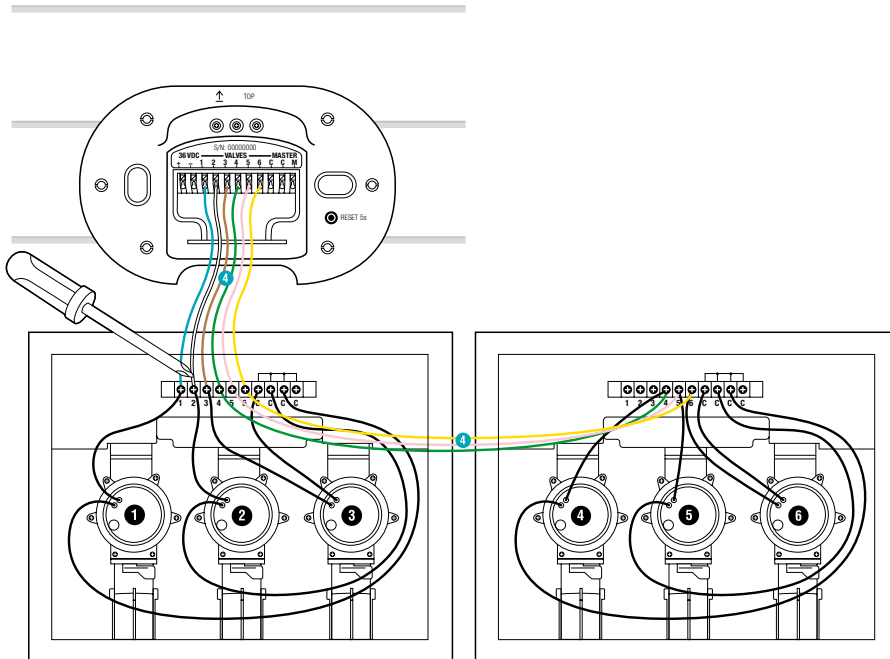

1. Koppla signalkabelanslutning **1** för ventilboxen till signalkabelanslutningen **VENTIL 1** för bevattningsautomatiken.
2. Koppla signalkabelanslutning **2** för ventilboxen till signalkabelanslutningen **VENTIL 2** för bevattningsautomatiken.
3. Koppla signalkabelanslutning **3** för ventilboxen till signalkabelanslutningen **VENTIL 3** för bevattningsautomatiken.

5

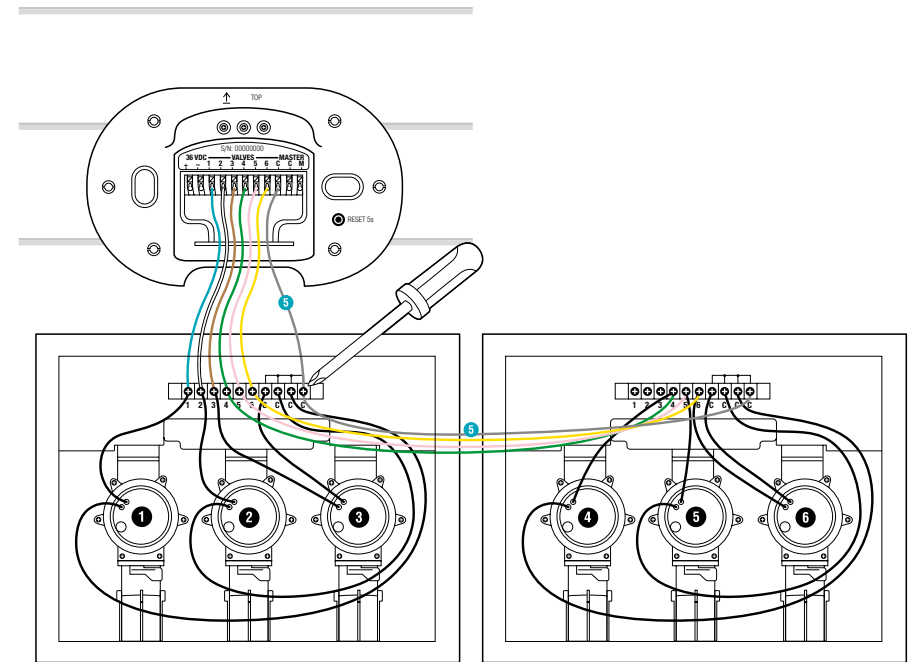

4. Koppla en signalkabelanslutning **C** för ventilboxen till den blå signalkabelanslutningen **C** för bevattningsautomatiken.

3.5 Ansluta masterventilen:

Masterkanal:

Masterkanalen **M** aktiveras när någon av ventilerna aktiveras.

Du kan ansluta en centralventil som masterventil uppströms från de andra ventilerna.

6

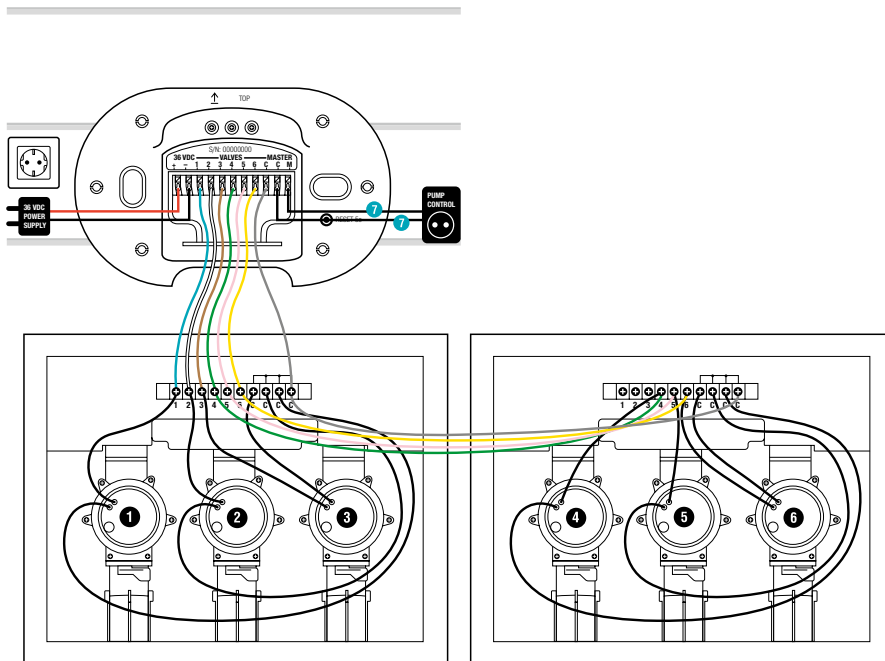

→ Koppla de båda kablarna till signalkabelanslutningarna **M** och **C** för bevattningsautomatiken. (Du måste inte ta hänsyn till polariteten.)

3.6 Ansluta strömförsörjningen:



OBS!

Skada på egendom!

Bevattningsautomatiken förstörs om enheten för strömförsörjning ansluts till andra kabelanslutningar än 36 V DC-kabelanslutningar.

→ Anslut endast enheten för strömförsörjning till 36 V DC-anslutningar.



OBS!

Skada på egendom!

Skada på bevattningsautomatiken genom kortslutning.

→ Kontrollera alla kablar innan du kopplar in strömförsörjningen.

7

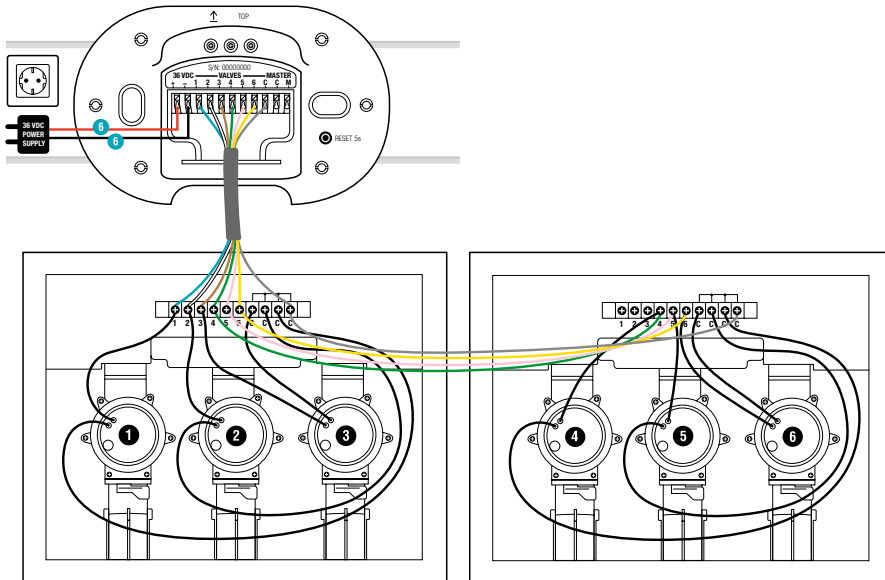

1. Anslut den röda kabeln till den röda kabelanslutningen och den svarta kabeln till den svarta kabelanslutningen. (Du måste ta hänsyn till polariteten.)
2. Sätt in enheten för strömförsörjning i ett uttag.

3.7 Stänga skyddet:

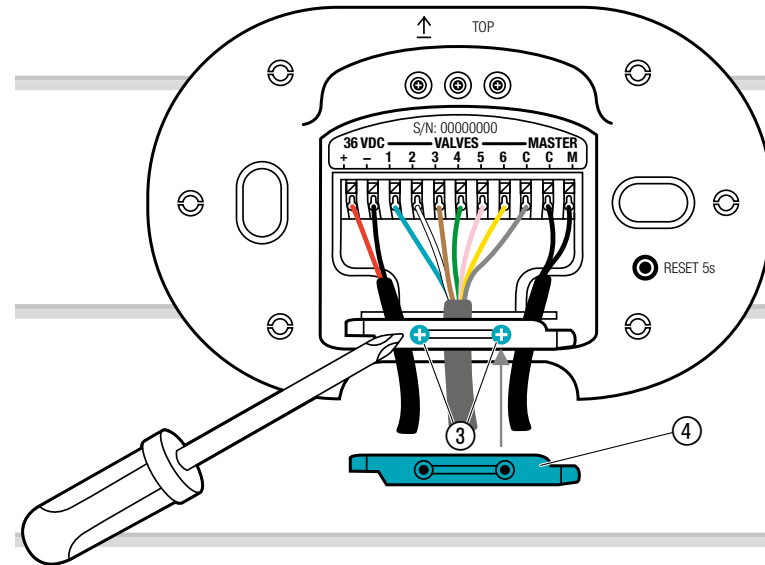

1. Sätt på kabelavlastningen ④ och dra åt de båda skruvarna ③.

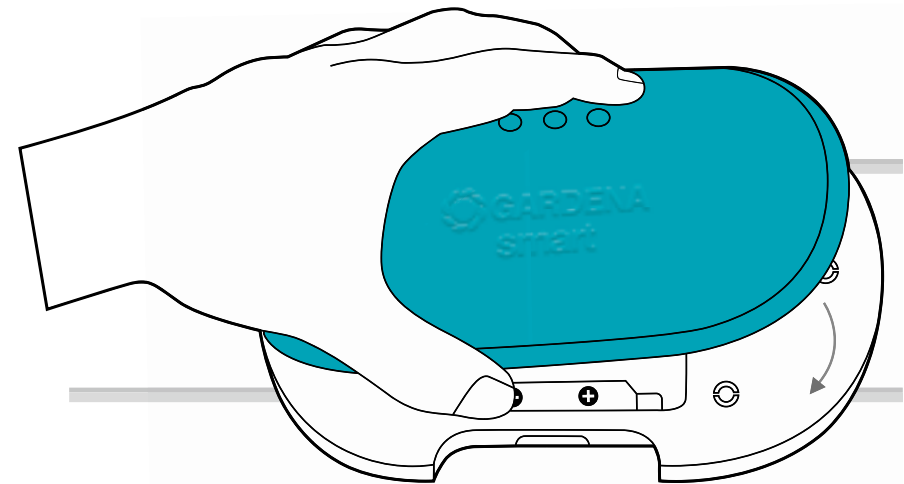

2. Tryck på skyddet på bevattningsautomatiken.

4. DRIFT

4.1 LED-display:

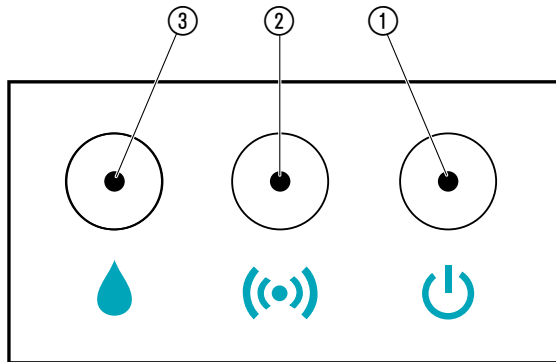

① LED-nätanslutning:

Grön: Påslagen

② LED-anslutningsdisplay/signalstyrka:

Blinkar grönt: Vid anslutning
Grön: Hög signalstyrka
Gul: Medelhög signalstyrka
Röd: Låg signalstyrka
Blinkar rött: Integreringsfel

③ LED för Bevattning pågår:

Grön: Bevattning pågår
Blinkar rött: Ventilfel (se 7. FELSÖKNING)

4.2 Använda bevattningsautomatiken med GARDENA smart App:

Du kan använda **GARDENA smart App** för att styra alla **GARDENA smart system**-produkter var du än befinner dig och när som helst. Den kostnadsfria **GARDENA smart App** finns på App Store (Apple) och Google Play.

För integrationen krävs en **GARDENA smart Gateway** ansluten till internet. Du kan integrera alla **GARDENA smart system**-produkter via appen. Följ anvisningarna i appen.

Följande alternativ för att använda bevattningsautomatiken finns tillgängliga för dig:

- Enligt tiderna i **GARDENA smart App**:
Bevattningsdagar, start på bevattning, bevattningstid
- Efter behov i **GARDENA smart App**:
Starta och sluta
- Användning med Amazon Alexa, Apple Home App (Siri) och Google Assistant

4.3 Göra en fabriksåterställning:

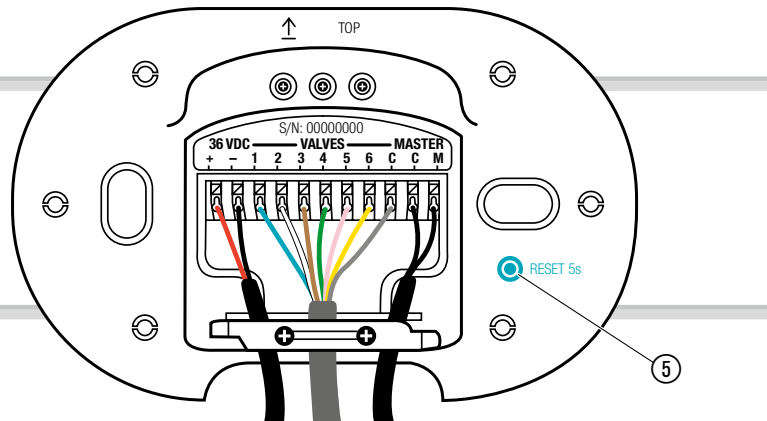

1. Tryck på återställningsknappen ⑤ en kort stund.
Ny anslutning.

– eller –

2. Håll återställningsknappen intryckt ⑤ minst fem sekunder.
Upphäver befintlig anslutning och gör att en ny anslutning upprättas, t.ex. med en annan gateway.

5. UNDERHÅLL

5.1 Rengöra bevattningsautomatiken:

Använd inte frätande eller slipande rengöringsmedel.

- Rengör bevattningsautomatiken med en fuktig trasa. (Använd inte lösningsmedel.)

6. FÖRVARING

6.1 Placera i förvaring:

Produkten måste förvaras utom räckhåll för barn.

Ventildosorna kan få permanenta skador vid temperaturer under 5 °C. Innan det blir frost rekommenderar vi följande åtgärder:

1. Stäng vattenkranen och lossa anslutningsslangen mellan vattenkran och GARDENA Anslutningspunkt art. 2722.
2. Vid direktanslutning av bevattningssystemet till byggnadens vattensystem: Stäng av vattentillförseln och öppna dräneringskranen i byggnadens vattenledning.
3. Ställ kopplingsarmarna för alla ventiler på läget "ON".
4. Töm ventildosan/ventilboxen.

För detta finns följande möjligheter:

- Töm systemet med tryckluft.

– eller –



- Demontera alla ventiler och förvara dem frostsäkert.

– eller –

- För ventilbox V3 öppnar du dräneringspluggen och tömmer ingående ledning. Om ledningarna som går ut från ventilbox V3 töms via en dräneringsventil (t. ex. i GARDENA pop-up-sprinkler) och ventilen inte sitter högre än dräneringsventilen kan ventildosorna förbli monterade i ventilboxen.
- smart Irrigation Control kan förbli installerad om den har tagits ur drift.

7. FELSÖKNING

7.1 Felsökningstabell:

Problem	Möjlig orsak	Lösning
 LED-nätanslutning lyser rött	Underspanning	→ Kontrollera strömanslutningen.
	Fel strömförsörjning	→ Kontrollera strömförsörjningen.
	MCU-kommunikationsfel	→ Återställ bevattningsautomatiken till fabriksinställningen.
 LED för pågående bevattning blinkar rött	Ventilen kan inte öppnas på grund av begränsningen på 2	→ Kontrollera programmet.
	Ventil inte ansluten	→ Kontrollera ventilen.
	Enkanalig överström	→ Kontrollera strömmen till kanalen.
	Summaöverström	→ Kontrollera ventilernas summaström.
	Bevattningsschema struket	→ Starta om programmet.
	Fel på masterkanal	→ Kontrollera masterkanalen.
	För kort bevattningstid	→ Öka bevattningstiden.
Bevattningsprogrammet körs inte (ingen bevattning)	Ventilen har tidigare öppnats manuellt	→ Undvik att program överlappar varandra.
	Vattenkran stängd	→ Öppna vattenkranen.
Ingen funktion	Felaktig kabeldragning	→ Kontrollera kabelanslutningarna.
	Enhet för strömförsörjning inte ansluten	→ Anslut enheten för strömförsörjning.
	Enhet för strömförsörjning för varm	→ Koppla bort enheten för strömförsörjning och låt den svalna. Sätt in enheten för strömförsörjning igen.
		→ Skydda enheten för strömförsörjning mot direkt sol.

Problem	Möjlig orsak	Lösning
Integrering ej möjlig (integrering)	Ingen trådlös anslutning till gateway	→ Välj en annan placering för bevattningsautomatiken eller gatewayen.
	Ingen strömförsörjning tillgänglig	→ Kontrollera nätkabeln.
Bevattningsautomatik reagerar inte	Fel på kablage	→ Kontrollera kabelanslutningarna.
	Ingen trådlös anslutning till gateway	→ Kontrollera den trådlösa anslutningen till gatewayen.

OBS!

Reparationer får endast utföras hos GARDENAs servicecenter eller specialister som är godkända av GARDENA.

→ För alla andra fel ber vi dig kontakta GARDENAs serviceavdelning.

8. TEKNISKA DATA

<i>smart Irrigation Control</i>	Enhet	Värde (art. 19035)
Ingående spänning	V (DC)	36
Ingående ström	mA	1 000
Utgående spänning	V (AC)	24
Max. utgående ström	mA	900
Drifttemperaturintervall (utomhus)	°C	+5 – +40
SRD:		
Frekvensintervall	MHz	863–870
Maximal effekt	mW	25
Radoräckvidd på öppet fält (uppskattad)	m	100
Strömförsörjning		
Nätspänning	V (AC)	100–240
Nätfrekvens	Hz	50–60
Märkeffekt	W	36
Standby-effekt (ca)	W	< 0,1
Utgående spänning	V (DC)	36
Max. utgående ström	mA	1 000

EG/UKCA-försäkran om överensstämmelse:

Härmed försäkras GARDENA Manufacturing GmbH att radioutrustningen (art. 19035) uppfyller direktivet 2014/53/EU.

Du finner den fullständiga EG/UKCA-försäkran om överensstämmelse på följande webbadress: **www.gardena.com**

9. TILLBEHÖR/RESERVDELAR

GARDENA smart Sensor	Sensor för styrning av smart system.	Art. 19040
GARDENA Bevattningsventil 24 V	Ventil för styrning av enskilda delar i ett bevattningsystem.	Art. 1278
GARDENA Ventilboxar	Box för installation av bevattningsventiler under jord.	Art. 1254/1255
GARDENA Anslutningskabel	Kabel för anslutning av bevattningsventiler.	Art. 1280
GARDENA Kabelklämmor	Klämma för vattentät anslutning av anslutningskablar.	Art. 1282

10. GARANTI / SERVICE

10.1 Produktregistrering

Registrera din produkt på gardena.com/registration.

10.2 Service

Aktuella kontaktuppgifter för vår tjänst finns på baksidan och online:

- Sverige: <https://www.gardena.com/se/support/radgivning/kontakt/>

11. KASSERING

11.1 Kassera bevattningsautomatiken:

(enligt direktiv 2012/19/EU eller S.I. 2013 Nr. 3113)



Produkten får inte slängas med vanligt hushållsavfall. Den måste kasseras i enlighet med lokala miljöregler.

VIKTIGT!

Kassera din produkt hos eller via kommunens återvinningscentral.

12. VARUMÄRKESTILLSKRIVNING

Apple och logotypen för Apple är varumärken som tillhör Apple Inc., registrerade i USA och andra länder. App Store är ett servicemärke som tillhör Apple Inc., registrerat i USA och andra länder.

Google Play och logotypen för Google Play är varumärken som tillhör Google LLC.

Amazon, Alexa och alla relaterade logotyper är varumärken som tillhör Amazon.com, Inc. eller dess dotterbolag.

Andra varumärken och firmanamn tillhör deras respektive innehavare.

Deutschland / Germany
GARDENA Manufacturing GmbH
Central Service
Hans-Lorenser-Straße 40
D-89079 Ulm
Produktfragen:
(+49) 731 490-123
Reparaturen:
(+49) 731 490-290
www.gardena.com/de/kontakt

Albania
KRAFT SHPK
Autostrada Tirane-Durres
Km 7
1051 Tirane
Phone: (+355) 69 877 7821
info@kraft.al

Argentina
ROBERTO C. RUMBO S.R.L.
Reto Norlog
Lote 7
Benavidez, ZC: 1621
Buenos Aires
Phone: (+54) 11 5263-7862
ventas@rumbosrl.com.ar

Armenia
AES Systems LLC
Marshal Babajanyan Avenue 56/2
0022 Yerevan
Phone: (+374) 60 651 651
massisohanyan@icloud.com

Australia
Husqvarna Australia Pty. Ltd.
Locked Bag 5
Central Coast BC
NSW 2252
Phone: (+61) (0) 2 4352 7400
customer.service@husqvarna.com.au

Austria / Österreich
Husqvarna Austria GmbH
Industriezeile 36
4010 Linz
Tel.: (+43) 732 77 01 01-485
www.gardena.com/at/service/beratung/
kontakt/

Azerbaijan
Progress Xüsusi Firması
Aliyar Aliyev 212. Baku, Azerbaijan
Sales: +994 70 326 07 14
Aftersales: +994 77 326 07 14
www.progress-garden.az
info@progress-garden.az

Bahrain
M.H. Al-Mahroos
BUILDING 208, BLOCK 356,
ROAD 328
Salhiya
Phone: +973 1740 8090
almahroos@almahroos.com

Belarus / Беларусь
ООО «Мастер Гарден»
220118, г. Минск
ул.Ича Шаранговича, дом 7а
Tel.: (+375) 17 257 00 33
mg@mastergarden.by

Belgium
Husqvarna Belgium nv
Gardena Division
Leuvensesteenweg 542
Planet II E
1930 Zaventem
België

Bosnia / Herzegovina
Silk Trade d.o.o.
Poslovna Zona Vila Br. 20
Phone: (+387) 61 165 593
info@silctrade.com.ba

Brazil
Nordtech Maquinas e Motores Ltd.
Avenida Juscelino Kubitschek
de Oliveira Curitiba
3003 Brazil
Phone: (+55) 41 3595-9600
contato@nordtech.com.br
www.nordtech.com.br

Bulgaria
AGROLAND България АД
бул. 8 Декември, № 13
Офис 5
1700 Студентски град
София
Tel.: (+359) 24 66 6910
info@agroland.eu

Canada / USA
GARDENA Canada Ltd.
125 Edgeware Road
Unit 15 A
Brampton L6Y 0P5
ON, Canada
Phone: (+1) 905 792 93 30
gardena.customerservice@
husqvarnagroup.com

Chile
REPRESENTACIONES JOE S.A.
AV. DEL VALLE NORTE 857 PISO 4
HUECHURABA, SANTIAGO, CHILE
Phone: (+56) 2 2414 2600
contacto@joes.cl

China
Husqvarna (Shanghai)
Management Co., Ltd.
富世华 (上海) 管理有限公司
3F, Benq Square B,
No 207, Song Hong Rd.,
Chang Ning District,
Shanghai, PRC. 200035
上海市长宁区淞虹路207号明
基广场B座3楼, 邮编: 200335

Colombia
Equipos de Toyama Colombia SAS
Cra. 68 D No 25 B 86 Of. 618
Edificio Torre Central
Bogotá
Phone: +57 (1) 703 95 20 /
+57 (1) 703 95 22
servicioalcliente@toyama.com.co
www.toyama.com.co

Costa Rica
Exim CIA Costa Rica
Calle 25A, B°. Montelegre
Zipote
San José
Costa Rica
Phone: (+506) 2221-5654
(+506) 2221-5659
eximcostarica@gmail.com

Croatia
Husqvarna Austria GmbH
Industriezeile 36
4010 Linz
Phone: (+43) 732 77 01 01-485
service.gardena@husqvarnagroup.com

Cyprus
Pantelis Papadopoulos S.A.
92 Athinou Avenue
Athens
10442 Greece
Phone: (+30) 21 0519 3100
info@papadopoulos.com.gr

Czech Republic
Gardena
Service Center Vrbno
c/o Husqvarna
Manufacturing CZ s.r.o.
Jesenická 146
79326 Vrbno pod Pradědem
Phone: 800 100 425
servis@gardena.cz

Denmark
GARDENA DANMARK
Lejrvvej 19, st.
3500 Vartlose
TH.: (+45) 70 26 47 70
gardenack@husqvarnagroup.com
www.gardena.com/dk

Dominican Republic
BOSQUESA, S.R.L.
Carretera Santiago Licey
Km. 5 ½
Esquina Copal II.
Santiago De Los Caballeros
51000 Dominican Republic
Phone: (+1) 809-562-0476
info@bosquesa.com.do

Egypt
Universal Agencies Co
26, Abdel Hamid Lotfy St.
Giza
Phone: (+20) 3 761 57 57

Estonia
Husqvarna Eesti OÜ
Valdeku 132
EE-11216 Tallinn
info@gardena.ee

Finland
Oy Husqvarna Ab
Juurakkotie 5 B 2
01510 Vantaa
www.gardena.fi

France
Husqvarna France
9/11 Allée des pierres mayettes
92635 Gennevilliers Cedex
France
http://www.gardena.com/fr
N° AZUR: 0 810 00 78 23
(Prix d'un appel local)

Georgia
Transporter LLC
#70, Beliasvili street
0159 Tbilisi, Georgia
Number: (+995) 322 14 71 71
info@transporter.com.ge
www.transporter.com.ge

**Service Address and
Importer to Great Britain**
Husqvarna UK Ltd
Preston Road
Aycliffe Industrial Park
Newton Aycliffe
County Durham
DL5 6UP
Phone: (+44) (0) 344 844 4558
info.gardena@husqvarna.com.uk

Greece
Π.ΠΑΠΑΔΟΠΟΥΛΟΣ ΑΕΒΕ
Λασιε. Αθηνών 92
Αθήνα
Τ.Κ.104 42
Ελλάδα
Τηλ.Α (+30) 210 5193 100
info@papadopoulos.com.gr

Hong Kong
Tung Tai Company
151-153 Hoi Bun Road
Kwun Tong, Kowloon
Hong Kong
Phone: (+852) 3583 1662
admin@tungtaico.com

Hungary
Husqvarna Magyarország Kft.
Ezred u. 1 – 3
1044 Budapest
Phone: (+36) 1 251-4161
vevoszolgalat.husqvarna@husqvarna.hu

Iceland
BYKO ehf.
Stemmuveggi 2a
200 Kópavogur
Phone: (+354) 515 4000
byko@byko.is

Malaysia
MHG Verstin ehf
Vikurvharf 8
203 Kópavogur
Phone: (+354) 544 4656

India
B K RAMAN AND CO
Plot No. 185, Industrial Area,
Phase-2, Ram Darbar
Cumbemourg-Gasperich 2549
Chandigarh
160002 India
Phone: (+91) 98140 06530
raman@jaganhardware.com

Iraq
Alshiem Alakhdar Company
Al-Faysaleah, Near Estate Bank
Mosul
Phone: (+964) 78 18 18 46 75

Ireland
Liffey Distributors Ltd.
309 NW Business Park, Ballycoolan
15 Dublin
Phone: (+353) 1 824 2600
EE-11216 Tallinn
info@liffeyd.com

Israel
HAGARIN LTD.
2 Nahal Harif St.
8122201 Yavne
internet@hagarin.co.il
Phone: (+972) 8-932-0400

Italy
Husqvarna Italia S.p.A.
Centro Direzionale Planum
Via del Lavoro 2, Scala B
22036 ERBA (CO)
Phone: (+39) (0) 31 4147700
assistenza.italia@it.husqvarna.com

Japan
Husqvarna Zenoah Co. Ltd. Japan
1-9 Minamidei, Kawagoe
350-1165 Saikama
Japan
gardena-jp@husqvarnagroup.com

Kazakhstan
ТОО "Ламэд"
Адрес: Қазақстан, г. Алматы,
ул. Тажмабаевой, 155/1
Тел.: (+7) (727) 355 64 00
(+7) (700) 355 64 00
lamed@lamed.kz

Kazakh
Мекен-жайы: Қазақстан,
Алматы қ.,
көш. Тажмабаевой, 155/1
Тел.: (+7) (727) 355 64 00
(+7) (700) 355 64 00
lamed@lamed.kz

Kuwait
Palms Agrot Production Co
Al Rai- Fourth Ring Road – Block 56.
P.O.Box: 1976 Safat
13020 Al-Rai
Phone: (+965) 24 73 07 45
info@palms-kw.com

Kyrgyzstan
00oS Alye Maki
Av. Moladaya Guardia 83
720014 Bishkek
Phone: (+996) 312 322115
info@gardena.com

Latvia
Husqvarna Latvija SIA
Ulbrokas 19A
LV-1021 Riga
info@gardena.lv

Lebanon
Technomec
Safra Highway (Beirut – Tripoli) Center
622 Mezher Bldg.
P.O.Box 215
Jounieh
Phone: (+961) 9 853527 /
(+961) 3 855481
tecnomec@idm.net.lb

Lithuania
UAB Husqvarna Lietuva
Ateities pl. 77C
LT-52104 Kaunas
info@gardena.lt

Luxembourg
Magasins Jules Neuberg
39, rue Jacques Stas
Luxembourg-Gasperich 2549
Case Postale No. 12
Luxembourg 2010
Phone: (+352) 40 14 01
api@neuberg.lu

Malaysia
Glomedic International Sdn Bhd
Jalan Ruang No. 30
Shah Alam, Selangor
40150 Malaysia
Phone: (+60) 3-7734 7997
oase@glomedic.com.my

Malta
I.V. Portelli & Sons Ltd.
85, 86, Triq San Pawl
Rabat - RBT 1240
Phone: (+356) 2145 4289

Mauritius
Espace Maison Ltée
La City Trianon, St Jean
Quatre Bornes
Phone: (+230) 460 85 85
digital@espacemaison.mu

Mexico
AFOSA
Av. Lopez Mateos Sur # 5019
Col. La Calma 45070
Zapopan, Jalisco, Mexico
Phone: (+52) 33 3818-3434
isolis@afosa.com.mx

Moldova
Convel SRL
Republica Moldova,
mun. Chisinau,
sos. Muncesti 284
Phone: (+373) 22 857 126
www.convel.md

Mongolia
Soyol Gardening Shop
Narnii Rd
Ulaanbaatar
14230 Mongolia
Phone: +976 7777 5080
soyolj@magicent.mn

Morocco
Proekip
64 Rue de la Participation
Casablanca-Roches Noires
20303 Morocco
Phone: (+212) 661342107
hicham.hafani@proekip.ma

Netherlands
Husqvarna Nederland B.V.
GARDENA Division
Postbus 50131
1305 AC ALMERE
Phone: (+31) 36 521 00 10
info@gardena.com

Neth. Antilles
Jonka Enterprises N.V.
Sta. Rosa Weg 196
P.O. Box 8200
Curaçao
Phone: (+599) 9 767 66 55
info@jonka.com

New Zealand
Husqvarna New Zealand Ltd.
PO Box 76-437
Manukau City 2241
Phone: (+64) (0) 9 9202410
support.nz@husqvarna.com.nz

North Macedonia
Sinpeks d.o.o.
Ul. Kravarski Pat Bb
7000 Bitola
Phone: (+866) 47 20 85 00
sinpeks@mt.net.mk

Norway
Husqvarna Norge AS
Gardena Division
Trøskneveien 36
1708 Sarpsborg
info@gardena.no

Northern Cyprus
Mediterranean Home & Garden
No 150 Alsancak, Karaöglanöglu
Caddesi Girne
Phone: (+90) 392 821 33 80
info@medgardener.com

Oman
General Development Services
PO 1475, PC - 111
Seeb
111 Oman
Phone: 96824582816
gdsoman@gdsoman.com

Paraguay
Agrofield SRL
AV. CHOFERES DEL CHACO
1449 C/25 DE MAYO
Asunción
Phone: (+595) 21 608 656
consultas@agrofield.com.py

Peru
Sierras y Herramientas Forestal SAC
Av. Las Gaviotas 833, Chorrillos
Lima
Phone: (+51) 1 2 52 02 52
supervisorventas1@siersac.com
www.siersac.com

Philippines
Royal Dragon Traders Inc
10 Linaw Street, Barangay
Saint Peter Quezon City
1114 Philippines
Phone: (+63) 2 7426893
aida.fernandez@rdti.com.ph

Poland
Gardena Service Center Vrbno
c/o Husqvarna Manufacturing CZ
s.r.o. Madrid
79326 Vrbno pod Pradědem
Czech Republic
Phone: (22) 336 78 90
servis@gardena.cz

Portugal
Husqvarna Portugal, SA
Lagoa - Albarraque
2635 - 595 Rio de Mouro
Phone: (+351) 21 922 85 30
Fax: (+351) 21 922 85 36
info@gardena.pt

Romania
Madex International Srl
Soseaua Odaii 117 - 123,
RO 013603 Bucuresti, S1
Phone: (+40) 21 352 7603
madex@ines.ro

Russia / Россия
ООО „Хускварна“
141400, Московская обл.,
г. Химки,
улица Ленинградская,
владение 39, стр.6
Бизнес Центр
„Химки Бизнес Парк“,
помещение 0B02_04
http://www.gardena.ru

Saudi Arabia
SACO
Takhassusi Main Road P.O. Box:
86387 Riyadh 12863
40011 Saudi Arabia
Phone: (966) 11 482 8877
webmaster@saco-ksa.com

Al Futtaim Pioneer Trading
5147 Al Farooq Dist.
Riyadh 7991
Phone: (+971) 4 206 6700
Owais.Khan@alfuttaim.com

Serbia
Domel d.o.o.
Slobodana Burića 21
11000 Belgrade
Phone: (+381) 11 409 57 12
office@domel.rs

Singapore
Hy-Ray PRIVATE LIMITED
40 Jalan Pemimpin
#02-08 Tat Ann Building
Singapore 577185
Phone: (+65) 6253 2277
info@hyray.com.sg

Slovak Republic
Gardena
Service Center Vrbno
c/o Husqvarna
Manufacturing CZ s.r.o.
Jesenická 146
79326 Vrbno pod Pradědem
Phone: 0800 154044
servis@gardena.sk

Slovenia
Husqvarna Austria GmbH
Industriezeile 36
4010 Linz
Phone: (+43) 732 77 01 01-485
service.gardena@husqvarnagroup.com

South Africa
Husqvarna South Africa (Pty) Ltd
Lifestyle Business Park
Breyers Road Block A Cnr
Gordon Naude Drive and Ysterhout
Road Randpark Ridge, Randburg
Phone: (+27) 10 015 5750
service@gardena.co.za

South Korea
Kyung Jin Trading Co., Ltd
8F Haengbok Building, 210,
Gangnam-Daero 137-891 Seoul
Phone: (+82) 2 574 6300
kjh@kjh.co.kr

Spain
Husqvarna España S.A.
Calle de Rivas nº 10
28052 Madrid
Phone: (+34) 91 708 05 00
atencioncliente@gardena.es

Sri Lanka
Hunter & Company Ltd.
130 Front Street
Colombo
Phone: 94-11 232 81 71
hunters@eureka.lk

Suriname
Deto Handelmaatschappij N.V.
Kemkampweg 72-74
P.O. Box: 12782
Paramaribo
Suriname
Phone: (+597) 43 80 50
info@deto.sr

Sweden
Husqvarna AB /
GARDENA Sverige
Drottninggatan 2
561 82 Huskvarna
Sverige
Phone: (+46) (0) 36-14 60 02
service@gardena.se

Switzerland / Schweiz
Husqvarna Schweiz AG
Consumer Products
Industriestrasse 10
5506 Mägenwil
Phone: (+41) (0) 62 887 37 90
info@gardena.ch

Taiwan
Hong Ying Trading Co., Ltd.
No. 46 Wu-Kun-Wu Road
New Taipei City
Phone: (+971) 2(2) 2298 1486
salesg1@friends.com.tw

Tajikistan
ARIFERS JV LLC
39, Ayri Street, 734024
Dushanbe, Tajikistan

Thailand
Spica Co. Ltd
243/2 Onnuh Rd., Prawat
Bangkok
10250 Thailand
Phone: (+66) (0)2721 7373
surapong@spica-siam.com

Tunisia
Sociétés du matériel agricole et maritime
Nouveau port de peche de Slax Bp 33
Slax 3065
Phone: (+216) 98 419047/
(+216) 74 497614
commercial@smamtunisia.com

Türkiye
Dost Bahçe
Yunus Mah. Adil Sk. No:3
Kartal
Istanbul
34873 Türkiye
Phone: (+90) 216 389 39 39

Turkmenistan
I.E. Orazmuhammedov Nurmuhammet
80 Ataturk, BERKARAR Shopping Center,
Ground floor, A77b,
Ashgabat 744000
TURKMENISTAN
Phone: (+993) 12 468859
Mob: (+993) 62 222887
info@jayhyzmat.com /
bekgiyev@jayhyzmat.com
www.jayhyzmat.com

UAE
Al-Futtaim ACE Company
L.L.C Building, Al Rebat Street
Festival City, Dubai
7880 UAE
Phone: (+971) 4 206 6700
ace@alfuttaim.ae

Ukraine / Україна
AT «Анцест»
вир-Петропавлівська 4
08130, Київська обл.
Київ-Святошинський р-н. с.
Петропавлівська Борщагівка Україна
Тел.: (+38) 0 800 503 000

Uruguay
FELI SA
Entre Rios 1083
11800 Montevideo
Phone: (+598) 22 03 18 44
info@felisa.com.uy

Uzbekistan
AGROHOUSE MChJ
O'zbekiston, 111112
Toshkent viloyati
Toshkent tumani
Hasanboy OFY, THAY voqasida
Phone: (+998) 93-5414141 /
(+998) 71-2096868

info@agro.house
www.agro.house

Vietnam
Vision Joint Stock Company
BT1-17, Khu biet thu –
Khu Doan ngoai giao Nguyen Xuan Khoat
Hanoi, Vietnam
Phone: (+8424)-38462833/34
qinhnm@visionjsc.com.vn

Zimbabwe
Cutting Edge
159 Citroen Rd, Msasa
Harare
Phone: (+263) 8677 008685
sales@cuttingedge.co.zw

19035-20.962.02/0324
© GARDENA Manufacturing GmbH
D-89079 Ulm
https://www.gardena.com