



Husqvarna®



BLI100/200/300/200X

EN	Operator's manual	2-7	LV	Lietošanas pamācība	95-100
BG	Ръководство за експлоатация	8-14	MS	Panduan Pengguna	101-106
CS	Návod k použití	15-19	NL	Gebruiksaanwijzing	107-112
DA	Brugsanvisning	20-25	NO	Bruksanvisning	113-117
DE	Bedienungsanweisung	26-31	PL	Instrukcja obsługi	118-123
EL	Οδηγίες χρήσης	32-37	PT	Manual do utilizador	124-129
ES	Manual de usuario	38-43	RO	Instrucțiuni de utilizare	130-135
ET	Kasutusjuhend	44-48	RU	Руководство по эксплуатации	136-141
FI	Käyttöohje	49-53	SK	Návod na obsluhu	142-147
FR	Manuel d'utilisation	54-59	SL	Navodila za uporabo	148-153
HR	Priručnik za korištenje	60-65	SV	Bruksanvisning	154-159
HU	Használati utasítás	66-71	TR	Kullanım kılavuzu	160-165
IT	Manuale dell'operatore	72-77	UK	Посібник користувача	166-171
JA	取扱説明書	78-83	VI	Sách hướng dẫn sử dụng	172-176
KO	사용자 설명서	84-88	ZH	操作手冊	177-181
LT	Operatoriaus vadovas	89-94			



PRODUCT OVERVIEW

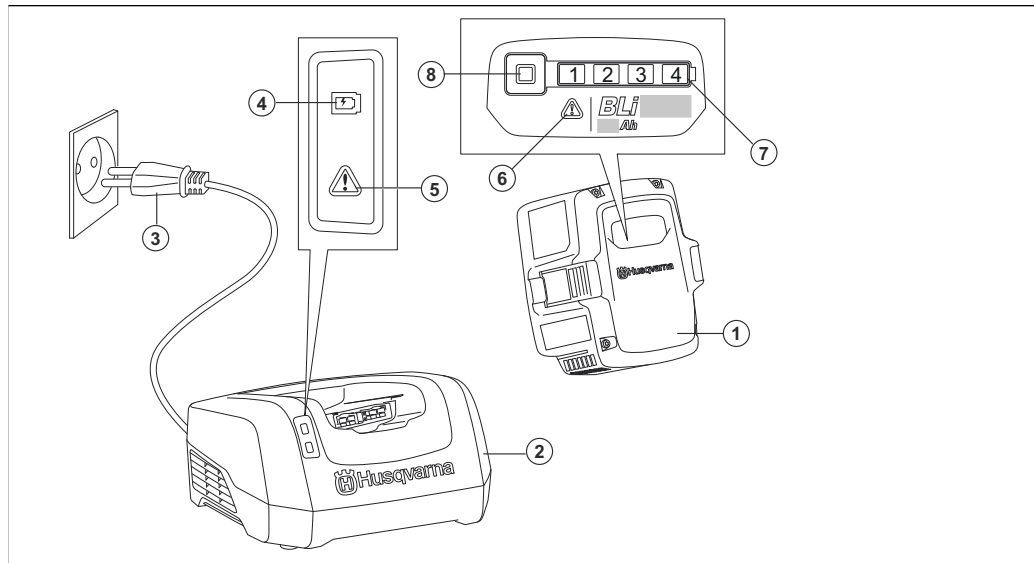

1. Battery
2. Battery charger
3. Power plug
4. Charging LED
5. Error LED on charger
6. Error LED on battery
7. LED indicator for the state of charge
8. Battery indicator button

SYMBOLS ON THE PRODUCT



Be careful and use the product correctly. This product can cause serious injury or death to the operator or others.



Read the operator's manual carefully and make sure that you understand the instructions before use.



The product agrees with the applicable EC directives.



This product conforms to the applicable UK regulations.



Recycle the product at an applicable disposal location for electrical and electronic equipment.



The product or package of the product is not domestic waste.



Do not submerge the battery in water.

yyyywwxxxx

The rating plate shows serial number. **yyyy** is the production year, **ww** is the production week.

Note: Other symbols/decals on the product refer to certification requirements for some commercial areas.

SAFETY DEFINITIONS

Warnings, cautions and notes are used to point out specially important parts of the manual.



WARNING: Used if there is a risk of injury or death for the operator or bystanders if the instructions in the manual are not obeyed.



CAUTION: Used if there is a risk of damage to the product, other materials or the adjacent area if the instructions in the manual are not obeyed.

Note: Used to give more information that is necessary in a given situation.

IMPORTANT SAFETY INSTRUCTIONS



WARNING: Read all safety warnings and all instructions. Failure to obey the warnings and instructions may result in electrical shock, fire and/or serious injury.

Note: Save all warnings and instructions.

- Only use the battery chargers, QC330 or QC500 to charge Husqvarna original batteries. The batteries are software encrypted.
 - Use the BLi100/200/300/200X batteries that are rechargeable as a power supply for the related Husqvarna products only. To prevent injury, do not use the battery as a power supply for other devices.
 - Do not try to disassemble or repair the battery. All repairs is to be done by an approved dealer only.
-

- Keep the battery away from sunlight, heat or open flame. The battery can cause burns and/or chemical burns.
- Do not use a defective or damaged battery or battery charger.
- Do not cause mechanical shock to the battery.
- Do not remove the battery from its package until you are to use it.
- Do not let battery acid touch your skin. Battery acid causes injuries to the skin, corrosion and burns. If you get battery acid in your eyes, do not rub but flush with water for a minimum of 15 minutes. If battery acid has touched your skin, you must clean the skin with a large quantity of water and soap. Get medical aid.
- Keep the battery away from children.
- Keep the battery clean and dry.
- Clean the battery terminals with a clean dry cloth if they become dirty.
- Do not keep the battery in the battery charger when it is fully charged.
- Remove the battery from the product when you do not use it and during transportation.
- Keep batteries in storage away from metal objects such as nails, screws or jewelry.

OPERATION

- Push the battery indicator button to start the battery before use.
 - The battery must be charged before you use it for the first time. Always use HusqvarnaQC330 or QC500 battery charger.
 - Use the battery only when the ambient temperature is between -10°C (14°F) and 40°C (104°F).
 - Decrease the workload and/or speed when the battery temperature indicator is flashing.
-

Note: Heavy workload when the battery temperature is less than 0°C (32°F) can cause a temporary battery error.

- Use the battery charger only when the ambient temperature is between 5°C (41°F) and 40°C (104°F).
- The battery will not charge if the battery temperature is more than 50°C (122°F).
- Push the battery indicator button to get information of the state of charge of the battery.

To charge the battery

Charge the battery before the first time of operation. A new battery is charged 30%. Push the battery indicator button to get information of the state of charge of the battery.



CAUTION: Only charge the battery when the ambient temperature is between 5°C (41°F) and 40°C (114°F).



CAUTION: Use the battery only when the ambient temperature is between -10°C (14°F) and 40°C (104°F).

Note: The battery will not charge if the battery temperature is too high or too low.

1. Put the battery in the battery charger. When the charging LED on the battery charger comes on, the battery is connected correctly to the battery charger.
2. The battery is fully charged when all LEDs on the LED indicator on the battery are on.
3. Remove the battery from the battery charger.

Battery LED indicator

The display shows the state of charge and if there are problems with the battery.

LED indicator	Battery status (state of charge)
4 LED lights are on	The battery is 76% - 100% charged.
3 LED lights are on	The battery is 51% - 75% charged.
2 LED lights are on	The battery is 26% - 50% charged.
1 LED light is on	The battery is 6% - 25% charged.

LED indicator	Battery status (state of charge)
1 LED light flashes	The battery is 0% - 5% charged.

TROUBLESHOOTING

Symptoms	Cause	Action
The battery error LED flashes.	Temperature deviation, the battery is too cold or too hot to use.	Let the battery cool down or move it indoors to warm it up. When the battery has the correct temperature, it can be used again. Use the battery in ambient temperatures between -10°C (14°F) and 40°C (104°F).
	The battery is empty.	Charge the battery.
The battery error LED comes on.	Cell difference too much (1V).	Speak to your dealer.

TRANSPORTATION AND STORAGE

- The supplied Li-ion batteries obey the Dangerous Goods Legislation requirements.
- Obey the special requirement on package and labels for commercial transportations, also those from third parties and forwarding agents.
- Speak to a person with special training in dangerous material before you send the product. Obey all applicable national regulations.
- Use tape on the contacts when you put the battery in a package. Put the battery in the package tightly to prevent damage and accidents.
- Do not keep the battery in an area where static electricity can occur. Do not keep the battery in a metal box.
- Put the battery in a dry, frost free and clean space with correct temperature.
- Put the battery in storage where the temperature is between 5 °C (41 °F) and 25 °C (77 °F). Keep the battery away from sunlight.
- Charge the battery 30% to 50% before you put it in storage for long periods.
- Clean the battery before you put it in storage.

DISPOSAL

Husqvarna products are not domestic waste and must only be discarded as given in this manual.

- Obey the local disposal requirements and applicable regulations.
- Recycle the product and package at an applicable disposal location.
- Speak to your local Husqvarna dealer for more information on how to recycle and discard the product.

TECHNICAL DATA

For technical data, refer to the rating plate of the battery.

ОБЩ ПРЕГЛЕД НА ПРОДУКТА

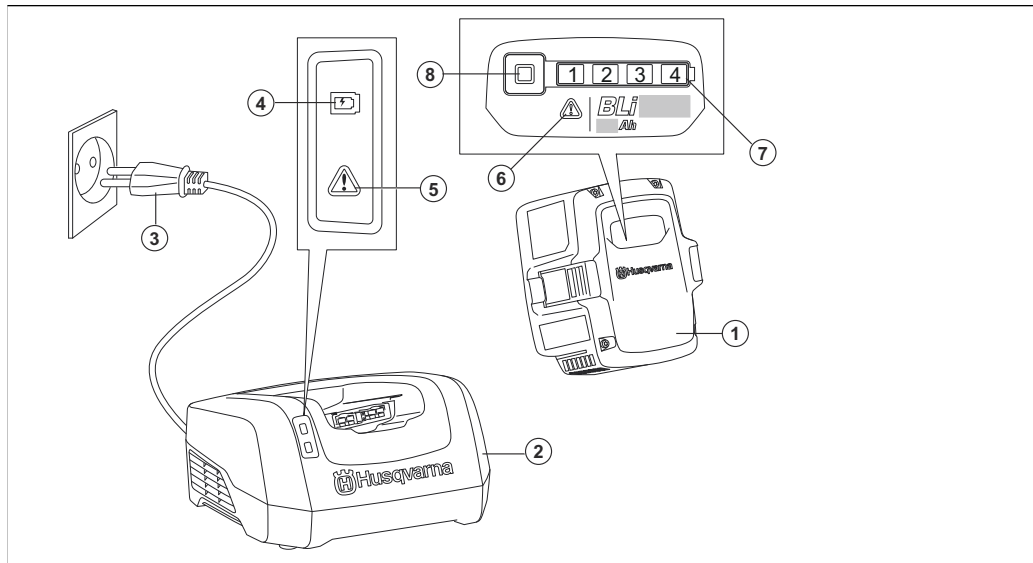

1. Акумулатор
2. Зарядно устройство за батерията
3. Захранващ щепсел
4. Светодиод за зареждане
5. Светодиод за грешка върху зарядното устройство
6. Светодиод за грешка върху акумулаторната батерия
7. Светодиоден индикатор за състоянието на зареждане
8. Бутон за индикатора на батерията

СИМВОЛИ ВЪРХУ ПРОДУКТА



Внимавайте и използвайте продукта правилно. Този продукт може да причини сериозно нараняване или смърт на оператора и други хора.



Прочетете внимателно ръководството за оператора и се уверете, че разбирате инструкциите, преди да използвате машината.



Продуктът е в съответствие с приложимите директиви на ЕО.



Този продукт съответства на приложимите регламенти на Обединеното кралство.



Рециклирайте продукта в подходящ пункт за изхвърляне за електрическо и електронно оборудване.



Продуктът или опаковката на продукта не е битов отпадък.



Не потапяйте акумулаторната батерия във вода.

ууууwwxxxx

На типовата табелка е изписан серийният номер. **уууу** е годината на производство, а **ww** – седмицата на производство.

Забележка: Останалите символи/стикери на продукта се отнасят до изисквания по отношение на сертификати за някои търговски площи.

ДЕФИНИЦИИ ЗА БЕЗОПАСНОСТ

Предупреждения, знаци за внимание и бележки се използват за указване на особено важни части на инструкцията.



ПРЕДУПРЕЖДЕНИЕ: Използва се, ако има опасност от нараняване или смърт за оператора или за околните, ако не се спазват инструкциите в ръководството.



ВНИМАНИЕ: Използва се, ако има опасност от повреждане на машината, други материали или съседната зона, ако не се спазват инструкциите в ръководството.

Забележка: Използва се за предоставяне на повече информация, която е необходима в дадена ситуация.

ВАЖНИ ИНСТРУКЦИИ ЗА БЕЗОПАСНОСТ



ПРЕДУПРЕЖДЕНИЕ: Прочетете внимателно всички предупреждения за безопасността и инструкции. Неспазването на предупрежденията и инструкциите може да доведе до електрически удар, пожар и/или сериозно нараняване.

Забележка: Запазете всички предупреждения и инструкции.

- Използвайте само зарядните устройства за акумулаторни батерии, QC330 или QC500 за зареждане на оригинални акумулаторни

батерии на Husqvarna. Акумулаторните батерии са шифровани софтуерно.

- Използвайте акумулаторни батерии BLi100/200/300/200X, които са презареждаеми, като източник на захранване само за свързаните продукти Husqvarna. За да предотвратите нараняване, не използвайте акумулаторната батерия като източник на захранване за други устройства.
- Не се опитвайте да разглобявате или поправяте акумулаторната батерия. Всички поправки трябва да се извършват само от одобрен дистрибутор.
- Съхранявайте акумулаторната батерия далеч от слънчева светлина, топлина или открит огън. Батерията може да причини изгаряния и/или химически изгаряния.
- Не използвайте дефектни или повредени батерии или зарядни устройства.
- Не излагайте акумулаторната батерия на механичен удар.
- Не изваждайте акумулаторната батерия от опаковката ѝ до момента, в който ще я използвате.
- Не позволявайте на електролит да докосне кожата Ви. Електролитът причинява наранявания по кожата, корозия и изгаряния. Ако в очите Ви попадне електролит, не ги търкайте, а ги промийте обилно с вода в продължение на най-малко 15 минути. Ако електролитът се докосне до кожата Ви, трябва да почистите кожата с голямо количество вода и сапун. Потърсете медицинска помощ.
- Дръжте акумулаторната батерия далеч от деца.
- Поддържайте акумулаторната батерия чиста и суха.
- Почиствайте клемите на акумулаторната батерия с чиста и суха кърпа, ако се замърсят.
- Не дръжте акумулаторната батерия в зарядното устройство за батерии, когато е напълно заредена.

- Изваждайте акумулаторната батерия от продукта, когато не го използвате и по време на транспортиране.
- Съхранявайте акумулаторната батерия далеч от метални предмети като гвоздеи, винтове или бижута.

РАБОТА

- Натиснете бутона на индикатора на акумулаторната батерия, за да стартирате акумулаторната батерия преди употреба.
- Акумулаторната батерия трябва да бъде заредена, преди да я използвате за първи път. Винаги използвайте зарядно устройство Husqvarna QC330 или QC500.
- Използвайте акумулаторната батерия само когато температурата на околната среда е между -10°C (14°F) и 40°C (104°F).
- Намалете натоварването и/или скоростта, когато индикаторът за температура на акумулаторната батерия мига.

Забележка: Голямото натоварване, когато температурата на акумулаторната батерия е под 0°C (32°F), може да причини временна грешка на акумулаторната батерия.

- Използвайте зарядното устройство за акумулаторни батерии само когато околната температура е между 5°C (41°F) и 40°C (104°F).
- Акумулаторната батерия няма да се зарежда, ако нейната температура е над 50°C (122°F).
- Натиснете бутона на индикатора върху акумулаторната батерия, за да получите информация за състоянието ѝ на зареждане.

За зареждане на акумулаторната батерия

Преди първата работна операция заредете акумулаторната батерия. Новата акумулаторна батерия е заредена на 30%. Натиснете бутона на индикатора върху акумулаторната батерия, за да получите информация за състоянието ѝ на зареждане.



ВНИМАНИЕ: Зареждайте акумулаторната батерия само когато температурата на околната среда е между 5°C (41°F) и 40°C (114°F).



ВНИМАНИЕ: Използвайте акумулаторната батерия само когато температурата на околната среда е между -10°C (14°F) и 40°C (104°F).

Забележка: Акумулаторната батерия няма да се зарежда, ако температурата на акумулаторната батерия е твърде висока или твърде ниска.

1. Поставете акумулаторната батерия в зарядното устройство за акумулаторни батерии. Когато светодиодът за зареждане върху зарядното устройство за акумулаторни батерии светне, акумулаторната батерия е свързана правилно към зарядното устройство за акумулаторни батерии.
2. Акумулаторната батерия е напълно заредена, когато всички светодиоди на светодиодния индикатор върху акумулаторната батерия светят.

3. Отстранете акумулаторната батерия от зарядното устройство за акумулаторната батерия.

Светодиоден индикатор на акумулаторната батерия

Дисплеят показва състоянието на зареждане и дали има проблеми с акумулаторната батерия.

Светодиоден индикатор	Състояние на батерията (състояние на зареждане)
4 светодиодни светлини светят	Батерията е заредена на 76% – 100%.
3 светодиодни светлини светят	Батерията е заредена на 51% – 75%.
2 светодиодни светлини светят	Батерията е заредена на 26% – 50%.
1 светодиодна светлина свети	Батерията е заредена на 6% – 25%.
1 светодиодна светлина мига	Батерията е заредена на 0% – 5%.

ОТСТРАНЯВАНЕ НА НЕИЗПРАВНОСТИ

Симптоми	Причина	Действие
Светодиодът за грешка върху акумулаторната батерия мига.	Температурно отклонение, акумулаторната батерия е прекалено студена или прекалено гореща за използване.	Оставете акумулаторната батерия да се охлади или я преместете на закрито, за да я загреете. Когато акумулаторната батерия е с правилната температура, тя може да се използва отново. Използвайте батерията при температура на околната среда между -10°C (14°F) и 40°C (104°F).
	Батерията е изтощена.	Заредете батерията.
Светодиодът за грешка върху акумулаторната батерията светва.	Разликата в клетките е твърде голяма (1V).	Свържете се с Вашия дистрибутор.

ТРАНСПОРТ И СЪХРАНЕНИЕ

- Доставените литиево-йонни батерии отговарят на изискванията на законодателството за опасни продукти.
- Специалното изискване на опаковката и етикетите за търговско транспортиране трябва да се спазва, включително тези от трети страни и следитори.
- Говорете с човек, преминал специално обучение за работа с опасни материали, преди да изпратите продукта. Спазвайте всички приложими национални наредби.
- Използвайте тиксо върху терминалите, когато поставяте акумулаторната батерия в опаковка. Поставяйте акумулаторната батерия плътно в опаковката, за да предотвратите повреда и инциденти.

- Не съхранявайте акумулаторната батерия на места, където може да се натрупа статично електричество. Не съхранявайте акумулаторната батерия в метална кутия.
- Поставете акумулаторната батерия на сухо и чисто място без опасност от замръзване с подходяща температура.
- Поставете акумулаторната батерия на място за съхранение, където температурата е между 5°C (41°F) и 25°C (77°F). Дръжте акумулаторната батерия далеч от слънчева светлина.
- Заредете батерията между 30% и 50%, преди да я оставите за съхранение за продължително време.
- Почистете акумулаторната батерия, преди да я оставите за съхранение.

ИЗХВЪРЛЯНЕ

Продуктите на Husqvarna не са битови отпадъци и трябва да се изхвърлят само в съответствие с посоченото в това ръководство.

- Съблюдавайте местните изисквания за изхвърляне и приложимите разпоредби.
- Рециклирайте продукта и опаковката на приложимо място за изхвърляне.
- Говорете със своя местен дистрибутор на Husqvarna за повече информация относно начина на рециклиране и изхвърляне на продукта.

ТЕХНИЧЕСКИ ХАРАКТЕРИСТИКИ

За технически характеристики направете справка с типовата табелка на акумулаторната батерия.

POPIS VÝROBKU

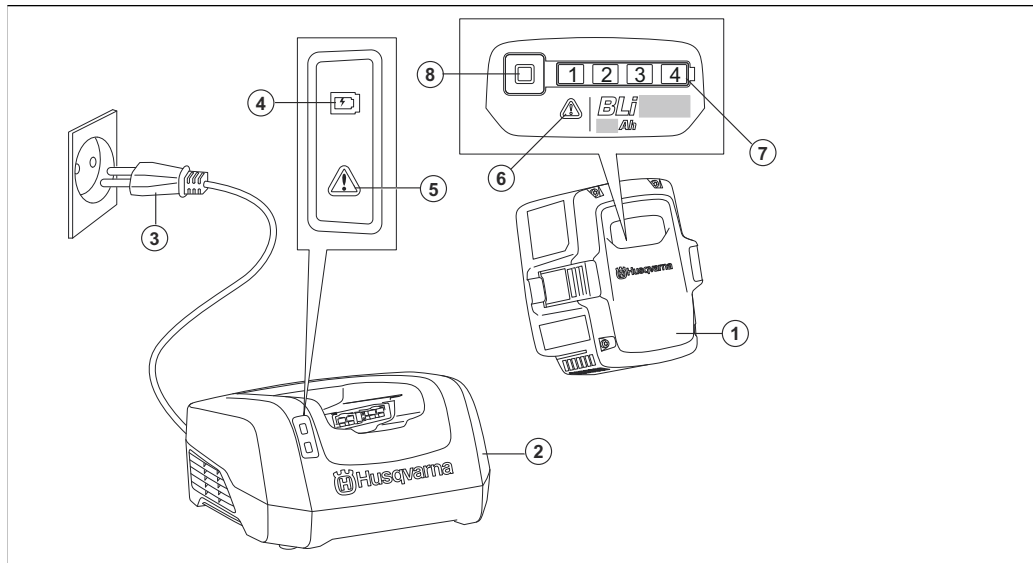

1. Baterie
2. Nabíječka baterií
3. Napájecí zástrčka
4. Kontrolka LED dobíjení
5. Chybová kontrolka LED na nabíječce
6. Chybová kontrolka LED na baterii
7. LED indikátor stavu dobíjení
8. Tlačítko ukazatele stavu baterie

SYMBOLY NA VÝROBKU



Buďte opatrní a výrobek použijte správně. Tento výrobek může způsobit obsluze a dalším osobám vážné zranění.



Před použitím si pozorně prostudujte tento návod k používání a nepoužívejte výrobek, pokud návodu zcela nerozumíte.



Výrobek odpovídá příslušným směrnicím ES.



Tento výrobek vyhovuje platným předpisům Spojeného království.



Odevzdejte výrobek ve sběrném dvoře pro recyklaci elektrických a elektronických zařízení.



Výrobek ani obal výrobku nelze zlikvidovat jako domácí odpad.



Neponořujte baterii do vody.

yyyywwxxxx

Typový štítek s výrobním číslem. **yyyy** znamená rok výroby, **ww** znamená týden výroby.

Povšimněte si: Další symboly/štítky na výrobku se týkají certifikačních požadavků pro některé komerční oblasti.

DEFINICE TÝKAJÍCÍ SE BEZPEČNOSTI

Varování, upozornění a poznámky slouží jako upozornění na specifické důležité části návodu.



VÝSTRAHA: Používá se v případě nebezpečí úrazu nebo usmrcení obsluhy nebo okolních osob, pokud nejsou dodrženy pokyny uvedené v této příručce.



VAROVÁNÍ: Používá se v případě nebezpečí poškození výrobku, dalších materiálů či škod na majetku v blízkém okolí, pokud nejsou dodrženy pokyny uvedené v této příručce.

Povšimněte si: Používá se k poskytnutí dalších informací, které jsou nezbytné v dané situaci.

DŮLEŽITÉ BEZPEČNOSTNÍ POKYNY



VÝSTRAHA: Pozorně si přečtěte všechna bezpečnostní upozornění a pokyny. Při nedodržení varování a pokynů může dojít k úrazu elektrickým proudem, požáru nebo vážnému zranění.

Povšimněte si: Uložte si veškerá upozornění a pokyny.

- K nabíjení originálních baterií Husqvarna použijte výhradně nabíječku baterií QC330 nebo QC500. Baterie jsou softwarově zašifrovány.
- Používejte pouze baterie BLi100/200/300/200X, které jsou dobíjecí a vhodné jako zdroj napájení pro související produkty Husqvarna. Abyste zabránili zranění, nepoužívejte baterii jako zdroj napájení pro jiná zařízení.

- Baterii nerozebírejte ani neopravujte. Všechny opravy smí provádět pouze schválený prodejce.
- Chraňte baterii před sluncem, teplem nebo otevřeným ohněm. Baterie může způsobit popáleniny a/nebo chemické popáleniny.
- Nepoužívejte vadnou nebo poškozenou baterii ani nabíječku baterií.
- Nevystavujte baterii mechanickým nárazům.
- Nevyjímejte baterii z obalu, dokud ji nebudete používat.
- Zamezte kontaktu kůže s akumulátorovou kyselinou. Akumulátorová kyselina způsobuje zranění, poleptání a popálení kůže. Pokud se vám akumulátorová kyselina dostane do očí, nemňte si je, ale vyplachujte je velkým množstvím vody po dobu minimálně 15 minut. Pokud dojde ke styku kůže s akumulátorovou kyselinou, musíte omýt pokožku velkým množstvím vody a mýdla. Vyhledejte lékařskou pomoc.
- Uchovávejte baterie mimo dosah dětí.
- Udržujte baterii čistou a suchou.
- Pokud se kontakty baterie zašpiní, očistěte je čistým suchým hadříkem.
- Je-li baterie plně nabitá, vyjměte ji z nabíječky.
- Vyjměte baterii z výrobku, pokud jej nepoužíváte nebo během přepravy.
- Baterie uchovávejte mimo dosah kovových předmětů, jako jsou např. hřebíky, šrouby nebo šperky.

OBSLUHA

- Před použitím baterie ji zapněte stisknutím tlačítka ukazatele stavu baterie.
- Baterii je nutné před prvním použitím nabit. Vždy používejte nabíječku Husqvarna QC330 nebo QC500.
- Baterii používejte pouze při okolních teplotách v rozsahu -10 až 40 °C.
- Pokud bliká kontrolka teploty baterie, snižte pracovní zatížení /nebo rychlost.

Povšimněte si: Vysoká pracovní zátěž, když je teplota baterie nižší než 0 °C, může způsobit dočasnou chybu baterie.

- Nabíječku baterií používejte pouze při okolních teplotách v rozsahu 5 až 40 °C.
- Baterie se nebude nabíjet, pokud je teplota baterie vyšší než 50 °C.
- Stisknutím tlačítka ukazatele stavu baterie získáte informace o stavu nabití baterie.

Nabití baterie

Před prvním použitím baterii nabijte. Nová baterie je nabitá na 30 %. Stisknutím tlačítka ukazatele stavu baterie získáte informace o stavu nabití baterie.



VAROVÁNÍ: Baterii nabíjejte, pouze pokud je okolní teplota v rozsahu 5 až 40 °C.



VAROVÁNÍ: Baterii používejte pouze při okolních teplotách v rozsahu -10 až 40 °C.

Povšimněte si: Baterie se nebude nabíjet, pokud je teplota baterie příliš vysoká nebo příliš nízká.

1. Vložte baterii do nabíječky baterií. Pokud se rozsvítí kontrolka LED dobíjení na nabíječce baterií, baterie je správně připojena k nabíječce.
2. Baterie je plně nabitá, když se na baterii rozsvítí všechny kontrolky LED.
3. Vyjměte baterii z nabíječky.

Kontrolka LED stavu baterie

Displej ukazuje stav nabití a zda došlo k problémům s baterií.

Kontrolka LED	Stav baterie (stav nabití)
Svítil 4 kontrolky LED	Baterie je nabitá na 76–100 %.
Svítil 3 kontrolky LED	Baterie je nabitá na 51–75 %.
Svítil 2 kontrolky LED	Baterie je nabitá na 26–50 %.
Svítil 1 kontrolka LED	Baterie je nabitá na 6–25 %.
Bliká 1 kontrolka LED	Baterie je nabitá na 0–5 %.

ŘEŠENÍ PROBLÉMŮ

Příznaky	Příčina	Akce
Bliká chybová kontrolka LED baterie.	Teplotní odchylka, baterie je příliš studená nebo příliš horká pro použití.	Nechte baterii vychladnout nebo ji přesuňte do interiéru, aby se zahřála. Když má baterie správnou teplotu, lze ji znovu použít. Baterii používejte při okolních teplotách -10 až 40°C (14 až 104°F).
	Baterie je vybitá.	Nabijte baterii.
Rozsvítí se chybová kontrolka LED baterie.	Příliš velký rozdíl napětí článků (1 V).	Obratě se na svého prodejce.

PŘEPRAVA A SKLADOVÁNÍ

- Dodané Li-ion baterie podléhají požadavkům legislativy o nebezpečném zboží.
- Dodržujte zvláštní požadavky uvedené na obalu a označení pro komerční přepravu a také ty od třetích stran a dopravců.
- Než odešlete výrobek, promluvte si s osobou speciálně vyškolenou ohledně manipulace s nebezpečnými materiály. Dodržujte platné národní předpisy.
- Před vložením baterie do obalu zalepte kontakty páskou. Vložte baterii do obalu a zajistěte ji proti poškození a nehodám.
- Neskladujte baterii v místech, kde může docházet k výbojům statické elektřiny. Neskladujte baterii v kovovém obalu.
- Uchovávejte baterii na suchém a čistém místě chráněném před mrazem s vhodnou teplotou.
- Uložte baterii na místo, kde je teplota v rozsahu 5 až 25 °C (41 až 77 °F). Uchovávejte baterii mimo dosah slunečních paprsků.

- Před dlouhodobým uskladněním se ujistěte, že je baterie nabitá na 30 až 50 %.
- Před uskladněním baterii vyčistěte.

LIKVIDACE

Výrobky Husqvarna nepatří do domovního odpadu a musí být zlikvidovány výhradně způsobem uvedeným v tomto návodu.

- Dodržujte místní požadavky ohledně likvidace a platné předpisy.
- Výrobek a jeho balení je třeba recyklovat na příslušném sběrném místě.
- Další informace o recyklaci a likvidaci výrobku získáte od místního prodejce Husqvarna.

TECHNICKÉ ÚDAJE

Technické údaje jsou uvedeny na typovém štítku baterie.

PRODUKTOVERSIGT

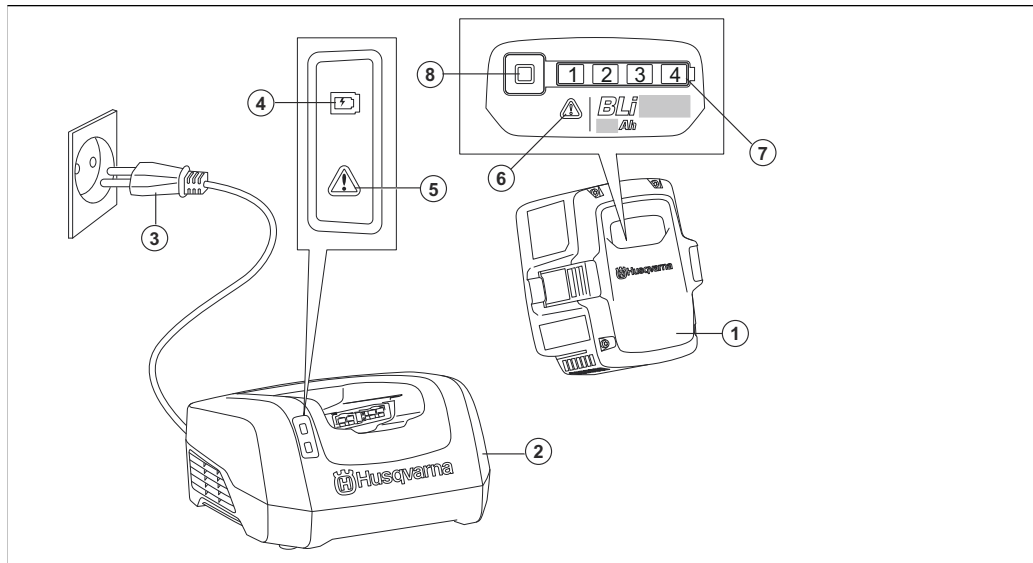

1. Batteri
2. Batterioplader
3. Strømskik
4. LED-indikator for opladning
5. Fejl-LED på oplader
6. Fejl-LED på batteri
7. LED-indikator for opladningsstatus
8. Batteriindikatorknop

SYMBOLER PÅ PRODUKTET



Vær forsigtig, og brug produktet korrekt. Dette produkt kan forårsage alvorlig personskade eller død for brugeren eller andre.



Læs brugsanvisningen omhyggeligt igennem, og sørg for at have forstået instruktionerne, inden du bruger produktet.



Produktet er i overensstemmelse med gældende EF-direktiver.



Dette produkt er i overensstemmelse med gældende UK-bestemmelser.



Aflever produktet på en godkendt genbrugsstation til elektrisk og elektronisk udstyr.



Produktet og produktemballagen er ikke almindeligt husholdningsaffald.



Nedsæk ikke batteriet i vand.

yyyywwxxxx

Typeskiltet viser serienummeret. **yyyy** er produktionsåret, **ww** er produktionsugen.

Bemærk: Andre symboler/mærkater på produktet henviser til certificeringskrav i visse handelsområder.

SIKKERHEDSDEFINITIONER

Advarsler, forholdsregler og bemærkninger bruges til at pege på særligt vigtige dele af brugsanvisningen.



ADVARSEL: Bruges, hvis føreren udsætter sig selv eller omkringstående personer for risiko for personskade eller dødsfald ved tilsidesættelse af instruktionerne i brugsanvisningen.



BEMÆRK: Bruges, hvis der er risiko for skader på produktet, andre materialer eller det omgivende område ved tilsidesættelse af instruktionerne i brugsanvisningen.

Bemærk: Bruges til at give yderligere oplysninger, der er nødvendige i en given situation.

VIGTIGE SIKKERHEDSINSTRUKTIONER



ADVARSEL: Læs alle sikkerhedsadvarsler og instruktioner. Hvis man ignorerer advarsler og anvisninger, kan det medføre elektrisk stød, brand og/eller alvorlig tilskadekomst.

Bemærk: Følg alle advarsler og anvisninger

- Brug kun batteriopladerne, QC330 eller QC500 til at oplade Husqvarna originale batterier. Batterierne er softwarekrypteret.
- Brug kun BLi100/200/300/200X batterier, der er genopladelige, som strømforsyning til de relaterede Husqvarna produkter. For at undgå

personskade, må batteriet ikke anvendes som strømforsyning til andre produkter.

- Forsøg aldrig at adskille eller reparere batteriet. Reparationer må kun udføres af en autoriseret forhandler
- Hold batteriet væk fra sollys, varme og åben ild. Batteriet kan medføre forbrændinger og/eller kemiske forbrændinger.
- Brug ikke defekte eller beskadigede batterier eller batteriopladere.
- Du må ikke forårsage mekanisk chok på batteriet.
- Tag ikke batteriet ud af emballagen, før du skal bruge det.
- Lad ikke batterisyre komme i kontakt med huden. Batterisyre giver hudskader, korrosion og forbrændinger. Hvis du får batterisyre i øjnene, må du ikke gnide øjnene. Sørg for at skylle dem med rigeligt vand i mindst 15 minutter. Hvis batterisyre har rørt ved din hud, skal du rense huden med store mængder vand og sæbe. Opsøg en læge.
- Opbevar batteriet utilgængeligt for børn.
- Hold batteriet rent og tørt.
- Aftør batteripolerne med en ren og tør klud, hvis de skulle blive snavsede.
- Lad ikke batteriet sidde i batteriopladeren, når det er fuldt opladet.
- Fjern batteriet fra produktet, når du ikke bruger det, og under transport.
- Opbevar batterierne væk fra metalgenstande som f.eks. søm, skruer og smykker.

BETJENING

- Tryk på batteriindikatorknappen for at starte batteriet før brug.
- Batteriet skal lades op, inden det tages i brug første gang. Brug altid Husqvarna, QC330 eller QC500 batterioplader.
- Brug kun batteriet ved en omgivende temperatur på mellem -10°C og 40°C.
- Reducer arbejdsbelastningen og/eller hastigheden, når indikatoren for batteritemperatur blinker.

Bemærk: Stor arbejdsbelastning, når batteritemperaturen er under 0 °C, kan forårsage en midlertidig batterifejl.

- Brug kun batteriopladeren ved en omgivende temperatur på mellem 5 °C og 40 °C.
- Batteriet oplades ikke, hvis batteriets temperatur er højere end 50°C (122°F).
- Tryk på batteriindikatorknappen for at få oplysninger om status for opladning af batteriet.

Sådan oplades batteriet

Oplad batteriet, før det tages i drift for første gang. Et nyt batteri oplades 30%. Tryk på batteriindikatorknappen for at få oplysninger om status for opladning af batteriet.



BEMÆRK: Oplad kun batteriet ved omgivende temperaturer mellem 5°C og 40°C.



BEMÆRK: Brug kun batteriet ved en omgivende temperatur på mellem -10°C og 40°C.

Bemærk: Batteriet oplades ikke, hvis batteritemperaturen er for høj eller for lav.

1. Sæt batteriet i batteriopladeren. Når LED-indikatoren for opladning på batteriopladeren tænder, er batteriet tilsluttet korrekt til batteriopladeren.
2. Batteriet er fuldt opladet, når alle LED'er på batteriets LED-indikator er tændt.
3. Fjern batteriet fra batteriopladeren.

LED-indikator for batteri

Displayet viser status for ladetilstand, og om der er problemer med batteriet.

LED-indikator	Batteristatus (ladetilstand)
4 LED-lamper er tændt	Batteriet er opladet 76-100%.
3 LED-lamper er tændt	Batteriet er opladet 51-75%.
2 LED-lamper er tændt	Batteriet er opladet 26-50%.
1 LED-lampe er tændt	Batteriet er opladet 6-25%.
1 LED-lampe blinker	Batteriet er opladet 0-5%.

FEJLFINDING

Symptomer	Årsag	Handling
Batteriets fejl-LED blinker.	Temperaturoafvigelse, batteriet er for koldt eller for varmt til brug.	Lad batteriet køle ned, eller flyt det indendørs, så det kan varmes op. Når batteriet har den korrekte temperatur, kan det bruges igen. Brug batteriet i omgivende temperaturer mellem -10°C (14°F) og 40°C (104°F).
	Batteriet er afladet.	Oplad batteriet.
Batteriets fejl-LED tændes.	Celleforskel for stor (1 V).	Snak med din forhandler.

TRANSPORT OG OPBEVARING

- De medfølgende li-ion-batterier overholder lovkravene vedrørende farligt gods.
- Overhold de særlige krav vedrørende emballage og etiketter til kommerciel transport, også fra tredjeparter og speditorer.
- Tal med en person med specialuddannelse i farligt materiale, før du sender produktet. Overhold alle gældende nationale bestemmelser.
- Sæt tape på kontakterne, når batteriet lægges i en pakke. Pak batteriet fast i pakken for at undgå skader og uheld.
- Batteriet må ikke opbevares på steder, hvor statisk elektricitet kan forekomme. Opbevar ikke batteriet i en metalkasse.
- Placer produktet på et tørt, frostfrit og rent sted med korrekt temperatur.
- Placer produktet på steder, hvor temperaturen er mellem 5 °C (41 °F) og 25 °C (77 °F). Opbevar ikke batteriet i sollys.
- Oplad batteriet 30 % til 50 %, før du sætter det til opbevaring i længere tid.
- Rengør batteriet, før du sætter det til opbevaring.

BORTSKAFFELSE

Husqvarna-produkter er ikke husholdningsaffald og må kun bortskaffes som angivet i denne manual.

- Overhold de lokale krav til bortskaffelse og de gældende regler.
- Genbrug produktet og emballagen på en relevant godkendt miljøstation.
- Tal med din lokale Husqvarna-forhandler for yderligere oplysninger om, hvordan du genbruger og kasserer produktet.

TEKNISKE DATA

For tekniske data, se typeskiltet på batteriet.

GERÄTEÜBERSICHT

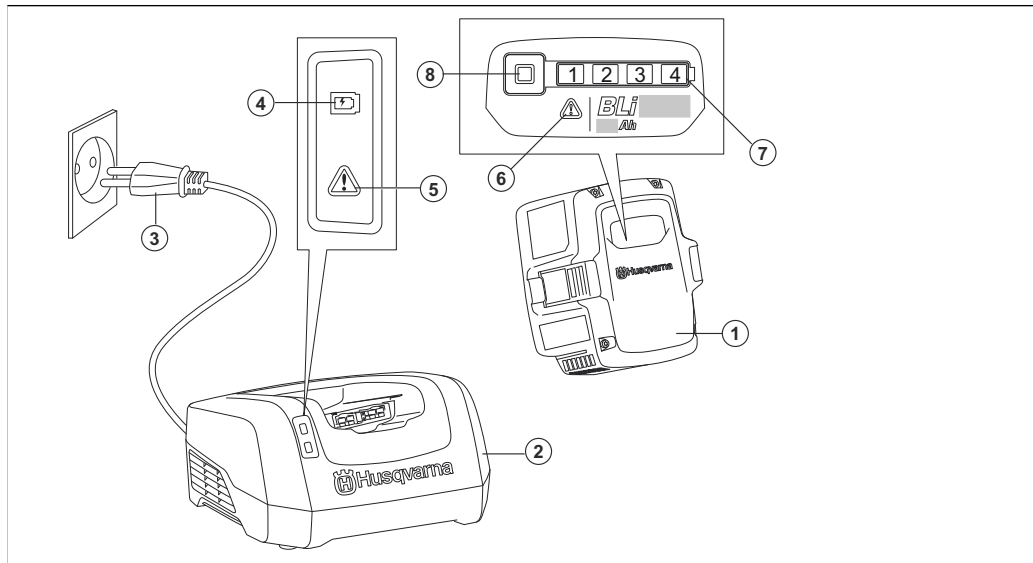

1. Akku
2. Akkuladegerät
3. Netzstecker
4. LED-Ladeanzeige
5. Fehler-LED am Ladegerät
6. Fehler-LED am Akku
7. LED-Anzeige des Ladestatus
8. Akkuanzeigetaste

SYMBOLE AUF DEM GERÄT



Gehen Sie vorsichtig vor, und verwenden Sie das Gerät ordnungsgemäß. Dieses Gerät kann schwere oder tödliche Verletzungen des Bedieners oder anderer Personen verursachen.



Lesen Sie die Bedienungsanleitung sorgfältig durch, und machen Sie sich vor der Benutzung mit dem Inhalt vertraut.



Dieses Gerät entspricht den geltenden EG-Richtlinien.



Dieses Gerät entspricht den geltenden UK-Richtlinien.



Recyceln Sie das Gerät an einer entsprechenden Recyclingstation für elektrische und elektronische Geräte.



Das Gerät und die Verpackung des Geräts dürfen nicht über den Hausmüll entsorgt werden.



Tauchen Sie den Akku nicht in Wasser.

yyyywwxxxx

Auf dem Typenschild ist die Seriennummer angegeben. **yyyy** ist das Produktionsjahr, **ww** steht für die Produktionswoche.

Hinweis: Weitere Symbole/Aufkleber auf dem Gerät beziehen sich auf die Zertifizierungsanforderungen für einige gewerbliche Bereiche.

SICHERHEITSDEFINITIONEN

Warnungen, Vorsichtsmaßnahmen und Hinweise werden verwendet, um auf besonders wichtige Teile der Bedienungsanleitung hinzuweisen.



WARNUNG: Wird verwendet, wenn bei Nichtbeachtung der Anweisungen in diesem Handbuch die Gefahr von Verletzung oder Tod des Bedieners oder anderer Personen besteht.



ACHTUNG: Wird verwendet, wenn bei Nichtbeachtung der Anweisungen in diesem Handbuch die Gefahr von Schäden am Gerät, an anderen Materialien oder in der Umgebung besteht.

Hinweis: Für weitere Informationen, die in bestimmten Situationen nötig sind.

WICHTIGE SICHERHEITSHINWEISE



WARNUNG: Lesen Sie alle Warn- und Sicherheitshinweise. Wenn Sie die Warn- und Sicherheitshinweise nicht befolgen, kann dies zu Elektroschock, Brand und/oder schweren Verletzungen führen.

Hinweis: Bewahren Sie alle Warn- und Sicherheitshinweise auf.

- Verwenden Sie nur die Akkuladegeräte QC330 oder QC500 zum Aufladen von Originalakkus von Husqvarna. Die Akkus verfügen über eine Softwareverschlüsselung.

- Verwenden Sie als Stromversorgung für die zugehörigen Geräte von Husqvarna nur die wiederaufladbare Akkus BLi100/200/300/200X. Um Verletzungen zu vermeiden, verwenden Sie den Akku nicht zur Energieversorgung anderer Geräte.
- Versuchen Sie nicht, den Akku zu reparieren oder zu zerlegen. Sämtliche Reparaturen dürfen nur von einem autorisierten Händler durchgeführt werden.
- Halten Sie den Akku von direkter Sonneneinstrahlung, Hitze oder offenem Feuer fern. Der Akku kann Verbrennungen und/oder chemische Verätzungen verursachen.
- Verwenden Sie keine fehlerhaften oder beschädigten Akkus oder Ladegeräte.
- Setzen Sie den Akku keinen mechanischen Stößen aus.
- Nehmen Sie den Akku erst aus der Verpackung, wenn Sie ihn verwenden möchten.
- Vermeiden Sie Hautkontakt mit Batteriesäure. Batteriesäure verursacht Hautverletzungen, Korrosion und Verbrennungen. Sollte Batteriesäure in Ihre Augen gelangen, reiben Sie diese nicht, sondern spülen Sie sie mindestens 15 Minuten lang mit reichlich Wasser aus. Falls Ihre Haut mit Batteriesäure in Kontakt gekommen ist, reinigen Sie sie mit reichlich Wasser und Seife. Suchen Sie einen Arzt auf.
- Halten Sie den Akku fern von Kindern.
- Halten Sie den Akku sauber und trocken.
- Reinigen Sie bei Verschmutzungen die Akkuklemmen mit einem sauberen, trockenen Tuch.
- Entfernen Sie den Akku aus dem Ladegerät, wenn er vollständig aufgeladen ist.
- Entfernen Sie den Akku aus dem Gerät, wenn Sie ihn nicht verwenden, sowie während des Transports.
- Lagern Sie Akkus getrennt von Metallgegenständen wie Nägeln, Schrauben oder Schmuck.

AUSZUFÜHRENDE ARBEIT

- Drücken Sie auf die Akkuanzeigetaste, um den Akku vor dem Gebrauch zu starten.
- Vor der erstmaligen Verwendung muss der Akku aufgeladen werden. Verwenden Sie grundsätzlich nur die Akkuladegeräte HusqvarnaQC330 oder QC500.
- Der Akku darf nur verwendet werden, wenn die Umgebungstemperatur zwischen -10°C (14°F) und 40°C (104°F) liegt.
- Verringern Sie die Arbeitslast und/oder Geschwindigkeit, wenn die Akkutemperaturanzeige blinkt.

Hinweis: Eine hohe Arbeitslast bei einer Akkutemperatur von weniger als 0 °C (32 °F) kann zu einem vorübergehenden Akkufehler führen.

- Das Ladegerät darf nur verwendet werden, wenn die Umgebungstemperatur zwischen 5°C (41°F) und 40°C (104°F) liegt.
- Der Akku wird nicht aufgeladen, wenn die Akkutemperatur mehr als 50 °C (122° F) beträgt.
- Drücken Sie die Akkuanzeigetaste, um Informationen zum Ladezustand des Akkus zu erhalten.

So laden Sie den Akku

Laden Sie den Akku vor der erstmaligen Verwendung. Ein neuer Akku ist zu 30 % geladen. Drücken Sie die Akkuanzeigetaste, um Informationen zum Ladezustand des Akkus zu erhalten.

LED-Anzeige	Akkustatus (Ladezustand)
4 LEDs leuchten	Der Akku ist zu 76 % - 100 % geladen.



ACHTUNG: Laden Sie den Akku nur bei Umgebungstemperaturen zwischen 5 °C (41 °F) und 40 °C (104 °F).



ACHTUNG: Der Akku darf nur verwendet werden, wenn die Umgebungstemperatur zwischen -10°C (14°F) und 40°C (104°F) liegt.

Hinweis: Der Akku lädt nicht, wenn die Akkutemperatur zu hoch oder zu niedrig ist.

1. Legen Sie den Akku in das Ladegerät. Wenn die LED-Ladeanzeige auf dem Ladegerät aufleuchtet, dann ist der Akku richtig an das Ladegerät angeschlossen.
2. Der Akku ist vollständig aufgeladen, wenn alle LEDs der Akku-LED-Anzeige leuchten.
3. Nehmen Sie den Akku aus dem Ladegerät.

Akku-LED-Anzeige

Auf dem Display werden der Ladezustand und eventuelle Störungen des Akkus angezeigt.

LED-Anzeige	Akkustatus (Ladezustand)
3 LEDs leuchten	Der Akku ist zu 51 % - 75 % geladen.
2 LEDs leuchten	Der Akku ist zu 26 % - 50 % geladen.
1 LED leuchtet	Der Akku ist zu 6 % - 25 % geladen.
1 LED blinkt	Der Akku ist zu 0 % - 5 % geladen.

FEHLERBEHEBUNG

Symptome	Ursache	Maßnahme
Die Akku-Warn-LED blinkt.	Temperaturabweichung, der Akku ist zu kalt oder zu heiß für die Verwendung.	Lassen Sie den Akku abkühlen, oder bringen Sie ihn in den Innenbereich, um ihn zu erwärmen. Wenn der Akku die richtige Temperatur hat, kann er wieder verwendet werden. Der Akku darf nur bei Umgebungstemperaturen zwischen -10 °C (14 °F) und 40 °C (104 °F) verwendet werden.
	Der Akku ist leer.	Laden Sie den Akku.
Die Akku-Fehler-LED leuchtet auf.	Zellendifferenz zu groß (1 V).	Wenden Sie sich an Ihren Händler.

TRANSPORT UND LAGERUNG

- Die mitgelieferten Lithium-Ionen-Akkus entsprechen den Anforderungen des Gefahrgutrechts.
- Beachten Sie für den gewerblichen Transport, auch durch Dritte oder Speditionen, die gesonderten Anforderungen auf Verpackung und Etiketten.
- Sprechen Sie sich vor dem Versand des Geräts mit einer Person ab, die speziell im Gefahrgutversand geschult ist. Beachten Sie sämtliche geltenden nationalen Vorschriften.
- Bedecken Sie die Kontakte mit Klebeband, wenn Sie den Akku in eine Verpackung legen. Stellen Sie sicher, dass der Akku eng in der Verpackung liegt, um Schäden und Unfälle zu vermeiden.
- Lagern Sie den Akku nicht an einem Ort, an dem es zu elektrostatischen Entladungen kommen kann. Bewahren Sie den Akku nicht in einem Metallkasten auf.
- Legen Sie den Akku an einem trockenen, frostfreien und sauberen Ort mit der korrekten Temperatur ab.
- Lagern Sie den Akku an einem Ort, an dem die Temperatur zwischen 5 °C (41 °F) und 25 °C (77 °F) liegt. Halten Sie den Akku von direkter Sonneneinstrahlung fern.
- Laden Sie den Akku auf 30 bis 50 %, bevor Sie ihn über längere Zeit einlagern.
- Reinigen Sie den Akku, bevor Sie ihn einlagern.

ENTSORGUNG

Geräte von Husqvarna sind kein Hausmüll und dürfen nur wie in dieser Betriebsanleitung beschrieben entsorgt werden.

- Befolgen Sie die örtlichen Entsorgungsaufgaben und geltenden Vorschriften.

- Recyceln Sie das Gerät und die Verpackung an einer geeigneten Entsorgungsstelle.
- Wenden Sie sich an Ihren Husqvarna-Händler vor Ort, wenn Sie Informationen zum Recycling oder zur Entsorgung Ihres Geräts benötigen.

TECHNISCHE DATEN

Die technischen Daten finden Sie auf dem Typenschild des Akkus.

ΕΠΙΣΚΟΠΗΣΗ ΠΡΟΙΟΝΤΟΣ

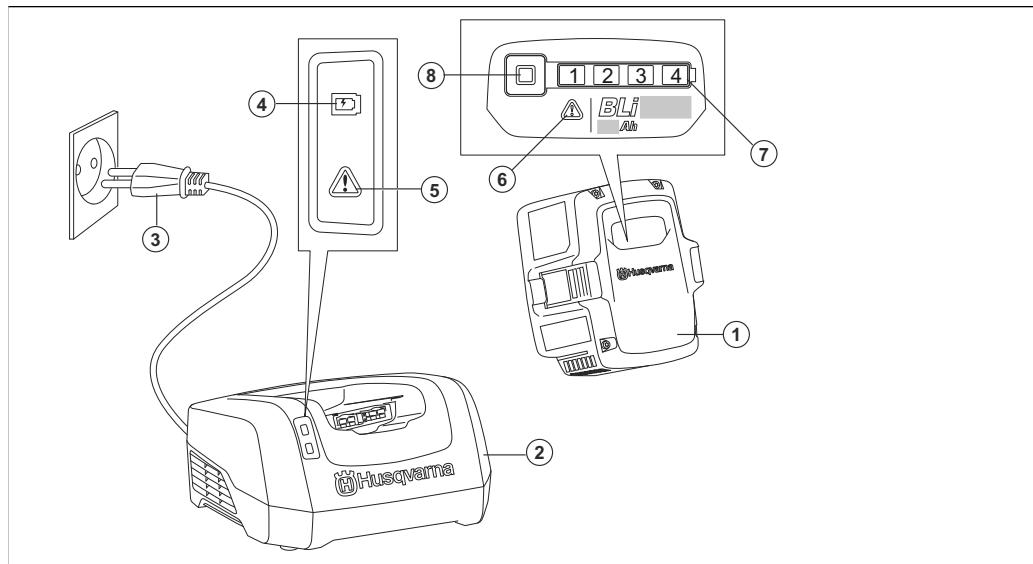

1. Μπαταρία
2. Φορτιστής μπαταρίας
3. Φις ηλεκτρικής τροφοδοσίας
4. Λυχνία LED φόρτισης
5. Λυχνία LED σφάλματος στο φορτιστή
6. Λυχνία LED σφάλματος στην μπαταρία
7. Ενδεικτική λυχνία LED για την κατάσταση φόρτισης
8. Κουμπί ένδειξης μπαταρίας

ΣΥΜΒΟΛΑ ΣΤΟ ΠΡΟΪΟΝ



Να είστε προσεκτικοί και να χρησιμοποιείτε το προϊόν σωστά. Αυτό το προϊόν μπορεί να προκαλέσει σοβαρό τραυματισμό ή θάνατο του χειριστή ή άλλων ατόμων.



Προτού χρησιμοποιήσετε το προϊόν, διαβάστε προσεκτικά το εγχειρίδιο χρήσης και βεβαιωθείτε ότι έχετε κατανοήσει τις οδηγίες.



Το προϊόν συμμορφώνεται με τις ισχύουσες οδηγίες ΕΚ.



Αυτό το προϊόν συμμορφώνεται με τις ισχύουσες οδηγίες του Η.Β.



Ανακυκλώστε το προϊόν σε κατάλληλη τοποθεσία απόρριψης ηλεκτρικού και ηλεκτρονικού εξοπλισμού.



Το προϊόν ή η συσκευασία του προϊόντος δεν αποτελεί οικιακό απόρριμμα.



Μην βυθίζετε την μπαταρία σε νερό.

yyyywwxxxx

Η πινακίδα τεχνικών χαρακτηριστικών δείχνει τον αριθμό σειράς. Το **yyyy** είναι το έτος παραγωγής, το **ww** είναι η εβδομάδα παραγωγής.

Περιεχόμενα Άλλα σύμβολα/σήματα που υπάρχουν στο προϊόν αναφέρονται σε απαιτήσεις πιστοποίησης για ορισμένες εμπορικές περιοχές.

ΟΡΙΣΜΟΙ ΓΙΑ ΤΗΝ ΑΣΦΑΛΕΙΑ

Για την επισήμανση ειδικών σημαντικών τμημάτων του εγχειριδίου χρησιμοποιούνται προειδοποιήσεις, συστάσεις προσοχής και σημειώσεις.



ΠΡΟΕΙΔΟΠΟΙΗΣΗ: Χρησιμοποιείται όταν υπάρχει κίνδυνος τραυματισμού ή θανάτου του χειριστή ή άλλων παριστάμενων ατόμων, αν δεν τηρηθούν οι οδηγίες που παρέχονται στο εγχειρίδιο.



ΠΡΟΣΟΧΗ: Χρησιμοποιείται όταν υπάρχει κίνδυνος πρόκλησης ζημιάς στο προϊόν, σε άλλα υλικά ή στον παρακείμενο χώρο, αν δεν τηρηθούν οι οδηγίες που παρέχονται στο εγχειρίδιο.

Περιεχόμενα Χρησιμοποιείται για παροχή περισσότερων πληροφοριών, οι οποίες χρειάζονται σε μια δεδομένη κατάσταση.

ΣΗΜΑΝΤΙΚΕΣ ΟΔΗΓΙΕΣ ΑΣΦΑΛΕΙΑΣ



ΠΡΟΕΙΔΟΠΟΙΗΣΗ: Διαβάστε όλες τις προειδοποιήσεις ασφαλείας και όλες τις οδηγίες. Η μη τήρηση των προειδοποιήσεων και των οδηγιών μπορεί να προκαλέσει ηλεκτροπληξία, πυρκαγιά ή/και σοβαρό τραυματισμό.

Περιεχόμενα Φυλάξτε όλες τις προειδοποιήσεις και τις οδηγίες.

- Χρησιμοποιείτε μόνο φορτιστές μπαταριών QC330 ή QC500 για τη φόρτιση γνήσιων μπαταριών Husqvarna. Οι μπαταρίες φέρουν κωδικοποίηση λογισμικού.
- Χρησιμοποιήστε τις επαναφορτιζόμενες μπαταρίες BLi100/200/300/200X ως πηγή ρεύματος αποκλειστικά για τα

συναφή προϊόντα Husqvarna. Για την αποφυγή τραυματισμών, μην χρησιμοποιείτε την μπαταρία ως πηγή ηλεκτρικής ισχύος για άλλες συσκευές.

- Μην επιχειρείτε να αποσυναρμολογήσετε ή να επισκευάσετε την μπαταρία. Όλες οι επισκευές πρέπει να γίνονται μόνο από εγκεκριμένο αντιπρόσωπο.
- Διατηρείτε την μπαταρία μακριά από την ηλιακή ακτινοβολία, τη θερμότητα ή τις γυμνές φλόγες. Η μπαταρία μπορεί να προκαλέσει εγκαύματα ή/και χημικά εγκαύματα.
- Μην χρησιμοποιείτε μπαταρία ή φορτιστή μπαταρίας που παρουσιάζει ελάττωμα ή έχει υποστεί ζημιά.
- Μην προκαλείτε μηχανική κρούση στην μπαταρία.
- Μην αφαιρείτε την μπαταρία από τη συσκευασία της μέχρι να τη χρησιμοποιήσετε.
- Μην αφήνετε το οξύ της μπαταρίας να έρθει σε επαφή με το δέρμα σας. Το οξύ της μπαταρίας προκαλεί τραυματισμούς στο δέρμα, διάβρωση και εγκαύματα. Σε περίπτωση επαφής του υγρού οξέος της μπαταρίας με τα μάτια σας, μην τα τρίβετε και ξεπλύνετε τα με νερό για τουλάχιστον 15 λεπτά. Εάν το οξύ της μπαταρίας έρθει σε επαφή με το δέρμα σας, πρέπει να καθαρίσετε το δέρμα με μεγάλη ποσότητα νερού και σαπουνιού. Αναζητήστε ιατρική βοήθεια.
- Φυλάσσετε τις μπαταρίες μακριά από παιδιά.
- Διατηρείτε την μπαταρία καθαρή και στεγνή.
- Αν οι ακροδέκτες των μπαταριών λερωθούν, καθαρίστε τους με ένα καθαρό και στεγνό πανί.
- Βγάλτε την μπαταρία από το φορτιστή, όταν η μπαταρία φορτιστεί πλήρως.
- Να αφαιρείτε την μπαταρία από το προϊόν όταν δεν το χρησιμοποιείτε και κατά τη μεταφορά.
- Φυλάσσετε τις μπαταρίες μακριά από μεταλλικά αντικείμενα, όπως καρφιά, νομίσματα και κοσμήματα.

ΛΕΙΤΟΥΡΓΙΑ

- Πατήστε το κουμπί ένδειξης μπαταρίας, για να εκκινήσετε την μπαταρία πριν από τη χρήση.
- Η μπαταρία πρέπει να φορτιστεί, προτού την χρησιμοποιήσετε για πρώτη φορά. Χρησιμοποιείτε πάντα φορτιστή μπαταριών Husqvarna QC330 ή QC500.
- Η μπαταρία πρέπει να χρησιμοποιείται μόνο όταν η θερμοκρασία περιβάλλοντος είναι μεταξύ -10 °C (14 °F) και 40 °C (104 °F).
- Μειώστε το φορτίο εργασίας ή/και την ταχύτητα, όταν αναβοσβήνει η ένδειξη θερμοκρασίας μπαταρίας.

Περιεχόμενα Το βαρύ φορτίο εργασίας όταν η θερμοκρασία της μπαταρίας είναι κάτω από 0 °C (32 °F) μπορεί να προκαλέσει προσωρινό σφάλμα μπαταρίας.

- Ο φορτιστής της μπαταρίας πρέπει να χρησιμοποιείται μόνο όταν η θερμοκρασία περιβάλλοντος είναι μεταξύ 5 °C (41 °F) και 40 °C (104 °F).
- Η μπαταρία δεν φορτίζεται εάν η θερμοκρασία της είναι μεγαλύτερη από 50 °C (122 °F).
- Πατήστε το κουμπί ένδειξης μπαταρίας για πληροφορίες σχετικά με την κατάσταση φόρτισης της μπαταρίας.

Φόρτιση της μπαταρίας

Φορτίστε την μπαταρία προτού τη θέσετε σε λειτουργία για πρώτη φορά. Μια καινούργια μπαταρία είναι φορτισμένη κατά 30%. Πατήστε το κουμπί

ένδειξης μπαταρίας για πληροφορίες σχετικά με την κατάσταση φόρτισης της μπαταρίας.



ΠΡΟΣΟΧΗ: Χρησιμοποιείτε την μπαταρία μόνο εάν η θερμοκρασία περιβάλλοντος είναι μεταξύ 5°C (41°F) και 40°C (114°F).



ΠΡΟΣΟΧΗ: Η μπαταρία πρέπει να χρησιμοποιείται μόνο όταν η θερμοκρασία περιβάλλοντος είναι μεταξύ -10 °C (14 °F) και 40 °C (104 °F).

Περιεχόμενα Η μπαταρία δεν φορτίζεται εάν η θερμοκρασία της είναι πολύ υψηλή ή πολύ χαμηλή.

1. Τοποθετήστε την μπαταρία μέσα στον φορτιστή μπαταρίας. Όταν η λυχνία LED φόρτισης στον φορτιστή της μπαταρίας ανάψει, η μπαταρία έχει συνδεθεί σωστά στον φορτιστή της μπαταρίας.
2. Η μπαταρία είναι πλήρως φορτισμένη όταν όλες οι λυχνίες LED στη γραμμή ενδείξεων LED στην μπαταρία είναι αναμμένες.
3. Αφαιρέστε την μπαταρία από τον φορτιστή.

Ένδειξη LED μπαταρίας

Στην οθόνη εμφανίζεται η κατάσταση φόρτισης και τυχόν προβλήματα της μπαταρίας.

Ένδειξη LED	Κατάσταση μπαταρίας (κατάσταση φόρτισης)
4 λυχνίες LED αναμμένες	Η μπαταρία είναι φορτισμένη κατά 76% - 100%.
3 λυχνίες LED αναμμένες	Η μπαταρία είναι φορτισμένη κατά 51% - 75%.
2 λυχνίες LED αναμμένες	Η μπαταρία είναι φορτισμένη κατά 26% - 50%.
1 λυχνία LED είναι αναμμένη	Η μπαταρία είναι φορτισμένη κατά 6% - 25%.
1 λυχνία LED αναβοσβήνει	Η μπαταρία είναι φορτισμένη κατά 0% - 5%.

ΕΠΙΛΥΣΗ ΠΡΟΒΛΗΜΑΤΩΝ

Συμπτώματα	Αιτία	Ενέργεια
Η λυχνία LED σφάλματος της μπαταρίας αναβοσβήνει.	Απόκλιση θερμοκρασίας, η μπαταρία είναι πολύ κρύα ή πολύ ζεστή για χρήση.	Αφήστε την μπαταρία να κρυώσει ή προθερμάνετε την σε εσωτερικό χώρο. Όταν η θερμοκρασία της μπαταρίας είναι σωστή, μπορεί να χρησιμοποιηθεί ξανά. Χρησιμοποιήστε την μπαταρία σε θερμοκρασίες περιβάλλοντος μεταξύ -10°C (14 °F) και 40°C (104 °F).
	Η μπαταρία είναι άδεια.	Φορτίστε την μπαταρία.
Η λυχνία LED σφάλματος της μπαταρίας ανάβει.	Υπερβολική διαφορά κυψέλης (1V).	Απευθυνθείτε στον αντιπρόσωπο.

ΜΕΤΑΦΟΡΑ ΚΑΙ ΑΠΟΘΗΚΕΥΣΗ

- Οι παρεχόμενες μπαταρίες ιόντων λιθίου πληρούν όλες τις απαιτήσεις της νομοθεσίας περί επικίνδυνων εμπορευμάτων.
- Πρέπει να τηρείτε τις ειδικές απαιτήσεις που αναγράφονται στη συσκευασία και στις ετικέτες σχετικά με την εμπορική μεταφορά, καθώς και αυτές από τρίτα μέρη και από διαμετακομιστές.
- Απευθυνθείτε σε ένα άτομο ειδικά εκπαιδευμένο στα επικίνδυνα υλικά προτού στείλετε το προϊόν. Να τηρείτε όλους τους ισχύοντες εθνικούς κανονισμούς.
- Αν συσκευάσετε την μπαταρία, χρησιμοποιήστε ταινία πάνω στις επαφές. Σφηνώστε την μπαταρία μέσα στη συσκευασία για να αποτρέψετε τυχόν ζημιές και ατυχήματα.
- Μην αποθηκεύετε την μπαταρία σε χώρους όπου ενδέχεται να προκληθεί στατικός ηλεκτρισμός. Μην αποθηκεύετε την μπαταρία σε μεταλλικό κουτί.
- Τοποθετήστε την μπαταρία σε στεγνό και καθαρό χώρο όπου δεν υπάρχει κίνδυνος παγετού με τη σωστή θερμοκρασία.
- Φυλάσσετε την μπαταρία σε περιοχές όπου η θερμοκρασία είναι μεταξύ 5 °C (41 °F) και 25 °C (77 °F). Φυλάσσετε την μπαταρία μακριά από το φως του ήλιου.
- Φορτίστε την μπαταρία κατά 30% έως 50% προτού την αποθηκεύσετε για μεγάλο χρονικό διάστημα.
- Καθαρίστε την μπαταρία προτού την αποθηκεύσετε.

ΑΠΟΡΡΙΨΗ

Τα προϊόντα Husqvarna δεν αποτελούν οικιακά απορρίμματα και πρέπει να απορρίπτονται μόνο όπως περιγράφεται στο παρόν εγχειρίδιο.

- Πρέπει να συμμορφώνεστε με τις τοπικές απαιτήσεις απόρριψης και τους ισχύοντες κανονισμούς.

- Ανακυκλώστε το προϊόν και τη συσκευασία σε μια κατάλληλη τοποθεσία απόρριψης.
- Επικοινωνήστε με τον τοπικό αντιπρόσωπο Husqvarna για περισσότερες πληροφορίες σχετικά με τον τρόπο ανακύκλωσης και απόρριψης του προϊόντος.

ΤΕΧΝΙΚΑ ΣΤΟΙΧΕΙΑ

Για τεχνικά στοιχεία, ανατρέξτε στην πινακίδα στοιχείων της μπαταρίας.

DESCRIPCIÓN DEL PRODUCTO

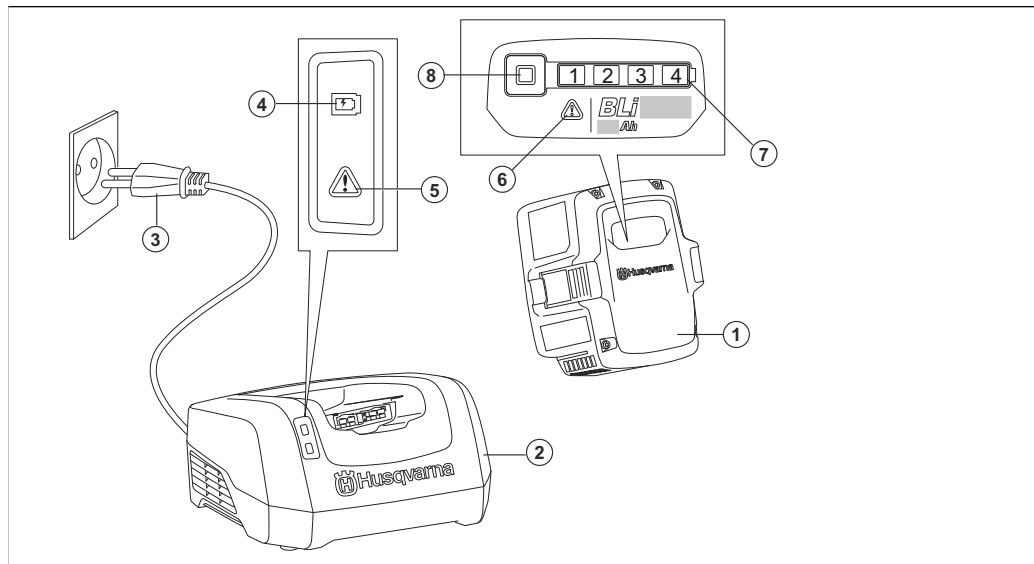

1. Batería
2. Cargador de baterías
3. Enchufe
4. LED de carga
5. LED de error en cargador
6. LED de error en batería
7. Indicador LED del estado de carga
8. Botón indicador de la batería

SÍMBOLOS QUE APARECEN EN EL PRODUCTO



Tenga cuidado y utilice el producto correctamente. Este producto puede ocasionar lesiones graves o mortales tanto al operador como a cualquier otra persona.



Lea detenidamente el manual de usuario y asegúrese de que entiende las instrucciones antes de usar la máquina.



El producto cumple con las directivas CE vigentes.



Este producto cumple con las directivas del Reino Unido vigentes.



Recicle el producto en un lugar apto para el desecho de equipos eléctricos y electrónicos.



Ni el producto ni su embalaje son residuos domésticos.



No sumerja la batería en agua.

aaaassxxxx

En la placa de características técnicas se indica el número de serie. **aaaa** es el año de producción y **ss** indica la semana de producción.

Nota: Los demás símbolos y etiquetas que aparecen en el producto corresponden a requisitos de homologación específicos de otras zonas comerciales.

DEFINICIONES DE SEGURIDAD

Las advertencias, precauciones y notas se utilizan para destacar información especialmente importante del manual.



ADVERTENCIA: Indica un riesgo de lesiones o incluso de muerte del usuario o de las personas cercanas si no se respetan las instrucciones del manual.



PRECAUCIÓN: Indica un riesgo de daños en el producto, otros materiales o el área adyacente si no se respetan las instrucciones del manual.

Nota: Se usa para proporcionar más información necesaria en una situación determinada.

INSTRUCCIONES DE SEGURIDAD IMPORTANTES



ADVERTENCIA: Lea todas las advertencias e instrucciones de seguridad. El incumplimiento de las advertencias e instrucciones de seguridad puede ocasionar descargas eléctricas, incendios o lesiones graves.

Nota: Respete todas las advertencias e instrucciones.

- Utilice únicamente los cargadores de batería QC330 o QC500 para cargar las baterías originales de Husqvarna. Las baterías están encriptadas mediante software.
- Utilice las baterías recargables BLi100/200/300/200X como fuente de alimentación solo para los productos Husqvarna relacionados. Para

evitar lesiones, no utilice la batería como fuente de alimentación de otros dispositivos.

- No intente desmontar ni reparar la batería. Las reparaciones deben ser realizadas exclusivamente por un distribuidor autorizado.
- Mantenga la batería lejos de la luz directa del sol, de fuentes de calor o de llamas abiertas. La batería puede provocar quemaduras o quemaduras químicas.
- No utilice una batería o un cargador de batería defectuoso o dañado.
- Evite que la batería reciba golpes.
- No extraiga la batería de su embalaje hasta que vaya a utilizarla.
- No permita que el ácido de la batería entre en contacto con la piel. El ácido de la batería provoca lesiones en la piel, corrosión y quemaduras. Si el ácido de la batería entra en contacto con los ojos, no los frote: enjuáguelos con abundante agua durante al menos 15 minutos. Si el ácido de la batería ha entrado en contacto con la piel, lávela con agua abundante y jabón. Busque asistencia médica.
- Mantenga la batería alejada de los niños.
- Mantenga la batería limpia y seca.
- Limpie los terminales de la batería con un trapo seco y limpio si se ensucian.
- Retire la batería del cargador cuando esté completamente cargada.
- Extraiga la batería del producto cuando no lo utilice y durante el transporte.
- Guarde la batería alejada de objetos metálicos, como clavos, tornillos o joyas.

FUNCIONAMIENTO

- Pulse el botón del indicador de la batería para activarla antes de utilizarla.
- La batería debe cargarse antes de utilizarse por primera vez. Utilice siempre un cargador de batería Husqvarna QC330 o QC500.

- Utilice la batería solo cuando la temperatura ambiente oscile entre -10 °C y 40 °C (14 °F y 104 °F).
- Reduzca la carga de trabajo o la velocidad cuando el indicador de temperatura de la batería esté parpadeando.

Nota: Una carga de trabajo elevada cuando la temperatura de la batería es inferior a 0 °C (32 °F) puede provocar un error temporal de la batería.

- Utilice el cargador de batería solo cuando la temperatura ambiente oscile entre 5 °C y 40 °C (41 °F y 104 °F).
- La batería no se cargará si su temperatura es superior a 50 °C (122 °F).
- Pulse el botón del indicador de la batería para obtener información sobre su estado de carga.

Carga de la batería

Cargue la batería antes de su primer uso. Una batería nueva está cargada al 30 %. Pulse el botón del indicador de la batería para obtener información sobre su estado de carga.



PRECAUCIÓN: Cargue la batería solamente a una temperatura ambiente de entre 5 °C y 40 °C (41 °F y 114 °F).



PRECAUCIÓN: Utilice la batería solo cuando la temperatura ambiente oscile entre -10 °C y 40 °C (14 °F y 104 °F).

Nota: La batería no se cargará si su temperatura es demasiado alta o demasiado baja.

1. Coloque la batería en el cargador. Si el LED de carga del cargador se enciende, la batería está conectada correctamente al cargador.
2. La batería está completamente cargada cuando todos los testigos del indicador LED de la batería están encendidos.
3. Retire la batería del cargador.

Indicador LED de carga de la batería

El display muestra la capacidad restante de la batería y si hay algún problema con esta.

Indicador LED	Estado de la batería (estado de carga)
4 testigos LED encendidos	La batería tiene una carga del 76 % al 100 %.
3 testigos LED encendidos	La batería tiene una carga del 51 % al 75 %.

Indicador LED	Estado de la batería (estado de carga)
2 testigos LED encendidos	La batería tiene una carga del 26 % al 50 %.
1 testigo LED encendido	La batería tiene una carga del 6 % al 25 %.
Un LED parpadea	La batería tiene una carga del 0 % al 5 %.

RESOLUCIÓN DE PROBLEMAS

Síntomas	Causa	Acción
El LED de error de la batería parpadea.	Desviación de la temperatura; la batería está demasiado fría o demasiado caliente para utilizarla.	Deje que la batería se enfríe o llévala a un lugar resguardado para que se caliente. Cuando la batería tenga la temperatura adecuada, podrá usarse de nuevo. Utilice la batería solo cuando la temperatura ambiente esté entre -10°C (14 °F) y 40°C (104 °F).
	La batería está descargada.	Cargue la batería.
El LED de error de batería se enciende.	Demasiada diferencia de célula (1V)	Póngase en contacto con su distribuidor.

TRANSPORTE Y ALMACENAMIENTO

- Las baterías de iones de litio incluidas están sujetas a los requisitos de la normativa sobre mercancías peligrosas.

- Es obligatorio cumplir el requisito especial indicado en el paquete y en las etiquetas para los transportes comerciales, incluidos los realizados por terceros y agentes de transporte.
- Hable con alguien con formación especial en materiales peligrosos antes de enviar el producto. Respete todas las normativas nacionales.

- Cubra con cinta los contactos cuando ponga la batería en un paquete. Embale bien la batería en el paquete para evitar daños y accidentes.
- No almacene la batería en lugares donde pueda generarse electricidad estática. No guarde la batería en una caja metálica.
- Guarde la batería en un lugar seco, resguardado de las heladas, limpio y que tenga una temperatura adecuada.
- Guarde la batería en un lugar cuya temperatura oscile entre 5 °C y 25 °C (41 °F y 77 °F). Proteja la batería de la luz del sol.
- Cargar la batería entre el 30 % y el 50 % antes de guardarla durante periodos de tiempo largos.
- Limpie la batería antes de guardarla.

DESECHO

Los productos Husqvarna no son residuos domésticos y se deben desechar como se indica en este manual.

- Respete los requisitos locales y las normas aplicables relativos a los residuos.
- Recicle el producto y el envase en un lugar apropiado.
- Póngase en contacto con su distribuidor local Husqvarna para obtener más información sobre cómo reciclar y desechar el producto.

DATOS TÉCNICOS

Para conocer los datos técnicos, consulte la placa de características de la batería.

TOOTE TUTVUSTUS

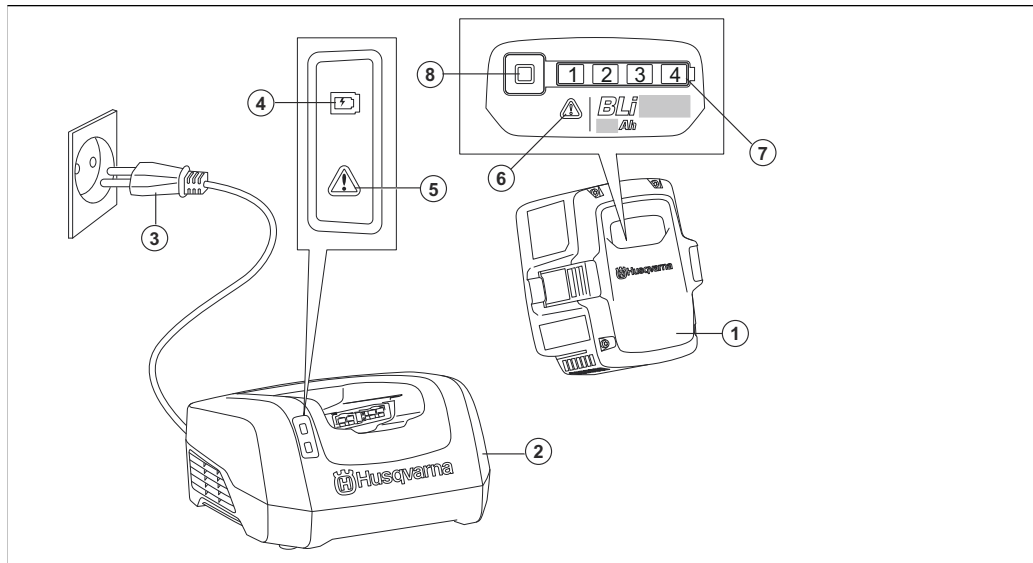

1. Aku
2. Akulaadija
3. Toitepistik
4. Laadimise LED-märgutuli
5. Laadija tõrke LED-märgutuli
6. Aku tõrke LED-märgutuli
7. Laadimisoleku LED-märgutuli
8. Akunäidiku nupp

SÜMBOLID TOOTEL



Olge ettevaatlik ja kasutage toodet õigesti. Toodet võib tekitada kasutajale või teistele raske või surmava kehavigastuse.



Enne toote kasutamist lugege kasutusjuhend hoolikalt läbi ja veenduge, et kõik juhised oleksid täiesti arusaadavad.



See toode vastab kehtivatele EÜ direktiividele.



See toode vastab kehtivatele UK direktiividele.



Toimetage see toode elektri- ja elektroonikajäätmete heakskiidetud vastuvõtupunkti.



Toode või toote pakend ei kuulu olmejäätmete hulka.



Ära sukelda akut vette.

aaaannxxxx

Andmesildile on märgitud seerianumber. **aaaa** on tootmisaasta, **nn** on tootmisnädal.

Märkus: Tootel olevad ülejäänud sümbolid/tähised viitavad teatud ärivaldkondade sertifitseerimisnõuetele.

OHUTUSE MÄÄRATLUSED

Mõistetega „hoiatus“, „ettevaatus“ ja „märkus“ juhitakse tähelepanu eriti olulistele kohtadele kasutusjuhendis.



HOIATUS: Tähistab kasutusjuhendi juhiste eiramise korral kasutaja või kõrvalseisjate kehavigastuse või surmaga lõppeva õnnetuse ohtu.



ETTEVAATUST: Tähistab kasutusjuhendi juhiste eiramise korral seadme, muude esemete või läheduses asuvate objektide kahjustamise ohtu.

Märkus: Tähistab antud olukorras vajalikku lisateavet.

OLULISED OHUTUSJUHISED



HOIATUS: Lugege kõik ohutusalsed hoiatused ja kõik juhised läbi. Hoiatuste ja juhiste eiramine võib põhjustada elektrilöögi, tulekahju ja/või raskeid vigastusi.

Märkus: Hoidke kõik hoiatused ja juhendid alles.

- Husqvarna originaalakude laadimiseks kasutage ainult akulaadijat QC330 või QC500. Akud on kodeeritud.
- Kasutage vastavate Husqvarna toodete toiteallikana üksnes taaslaetavaid BLi100/200/300/200X akusid. Kehavigastuse vältimiseks ärge kasutage akut muude seadmete toiteallikana.
- Ärge püüdke akut lahti monteerida ega parandada. Remonttöid tohib teostada vaid volitatud edasimüüja.

- Vältige aku kokkupuudet otsese päikesevalguse, kuumuse ja lahtise leegiga. Aku võib põhjustada põletusi ja/või keemilisi põletusi.
- Ärge kunagi kasutage defektset või kahjustunud akut ega akulaadijat.
- Vältige aku pöramist.
- Ärge eemaldage akut pakendist enne, kui olete valmis akut kasutama.
- Vältige akuhappe sattumist oma nahale. Akuhape põhjustab nahavigastusi, söövitusi ja põletusi. Kui akuhape satub silma, ärge hõõruge silmi, vaid loputage neid veega vähemalt 15 minutit. Kui akuhape satub teie nahale, puhastage nahapinda rohke vee ja seebiga. Pöörduge arsti poole.
- Hoidke aku eemal lastest.
- Aku tuleb hoida puhta ja kuivana.
- Kui akuklemmid määrduvad, puhastage need kuiva puhta lapiga.
- Kui aku on täis laetud, eemaldage aku akulaadijast.
- Kui te toodet ei kasuta või transportide toodet teise kohta, ühendage aku lahti.
- Ladustage akusid eemal metallesemetest (nt naelad, kruvid, ehted).

KASUTAMINE

- Enne kasutamist aku käivitamiseks vajutage aku märgutule nuppu.
- Aku tuleb enne esimest kasutamist laadida. Kasutage alati akulaadijat HusqvarnaQC330 või QC500.
- Kasutage akut üksnes juhul, kui õhutemperatuur on vahemikus $-10\text{ }^{\circ}\text{C}$ kuni $40\text{ }^{\circ}\text{C}$.
- Kui aku temperatuuri märgutuli vilgub, vähendage töökoormust ja/või kiirust.

Märkus: Suur töökoormus, kui aku temperatuur on alla $0\text{ }^{\circ}\text{C}$, võib põhjustada ajutise tõrke.

- Kasutage akulaadijat üksnes juhul, kui ümbritsev temperatuur on vahemikus 5...40 °C.
- Akut ei laeta, kui aku temperatuur on üle 50 °C.
- Aku laetustaseme nägemiseks vajutage aku indikaatori nuppu.

Aku laadimine

Enne esimest kasutuskorda laadige aku täis. Uus aku on laetud 30%. Aku laetustaseme nägemiseks vajutage aku indikaatori nuppu.



ETTEVAATUST: Laadige akut ainult keskkonnas, mille temperatuur jääb vahemikku 5...40°C.



ETTEVAATUST: Kasutage akut üksnes juhul, kui õhutemperatuur on vahemikus –10 °C kuni 40 °C.

Märkus: Akut ei laeta, kui selle temperatuur on liiga kõrge või liiga madal.

1. Asetage aku akulaadijasse. Kui akut süttib laadimise LED-märgutuli, on aku õigesti akulaadijasse ühendatud.
2. Aku on täielikult laetud siis, kui akut põlevad kõik LED-indikaatori LED-märgutuled.
3. Eemaldage aku laadijast.

Aku LED-indikaator

Ekraanil kuvatakse teave aku laetustaseme ja mistahes akuga seotud probleemide kohta.

LED-indikaator	Aku olek (laetustase)
Põleb 4 LED-tuld	Aku on 76–100% laetud.
Põleb 3 LED-märgutuld	Aku on 51–75% laetud.
Põleb 2 LED-märgutuld	Aku on 26–50% laetud.
Põleb 1 LED-märgutuli.	Aku on 6–25% laetud.
1 LED-märgutuli vilgub	Aku on 0–5% laetud.

TÖRKEOTSING

Sümptomid	Põhjus	Toiming
Aku tõrke LED-tuli vilgub.	Vale temperatuur, aku on kasutamiseks liiga külm või liiga kuum.	Laske aul jahtuda või tõstke aku tuppa soenema. Kui aku on saavutanud õige temperatuuri, saab seda uuesti kasutada. Kasutage akut keskkonnas, mille temperatuur jääb vahemikku -10...40°C.
	Aku on tühi.	Laadige akut.
Süttib aku tõrke LED-tuli.	Elementide erinevus on liiga suur (1 V).	Pöörduge edasimüüja poole.

TRANSPORTIMINE JA LADUSTAMINE

- Tarnitud liitiumioonakud vastavad ohtlike ainete eeskirjade nõuetele.
- Täitke kaubanduslikule transpordile kehtestatud pakendamise ja märgistamise erinõudeid (sh kolmandate osapoolte või ekspediitorite teenuseid kasutades).
- Enne seadme lähetamist konsulteerige isikuga, kes on läbinud ohtlike ainete käitlemise alase erikoolituse. Järgige kõiki kehtivaid riiklikke eeskirju.
- Enne aku pakendisse asetamist katke kontaktid isoleerteibiga. Kahjustuste ja õnnetuste vältimiseks asetage aku pakendisse tihkelt.
- Ärge hoidke akut kohas, kus võib tekkida staatiline elekter. Ärge hoidke akut metallkastis.
- Pange aku kuiva, külmumiskindlasse, puhtasse ja sobiva temperatuuriga kohta.
- Hoidke akut ladustuskohas, mille temperatuur jääb vahemikku 5...25 °C. Hoidke aku eemal päikesevalgusest.

- Enne aku pikemaajalist hoiustamist laadige see 30–50% ulatuses täis.
- Puhastage akut enne hoiulepanekut.

UTILISEERIMINE

Husqvarna Tooted ei kuulu olmejäätmete hulka ja need tuleb utiliseerida vastavalt käesolevas juhendis toodud juhisteile.

- Järgige kohalikke utiliseerimiseeskirju ja kehtivaid seadusi.
- Taaskäidelge toode ja pakend sobivad jäätmekäitlusjaamasi.
- Põhjalikumat teavet toote taaskäitlemise ja utiliseerimise kohta saate kohalikul Husqvarna edasimüüjal.

TEHNILISED ANDMED

Tehnilised andmed leiata aku tüübisildilt.

TUOTTEEN KUVAUS

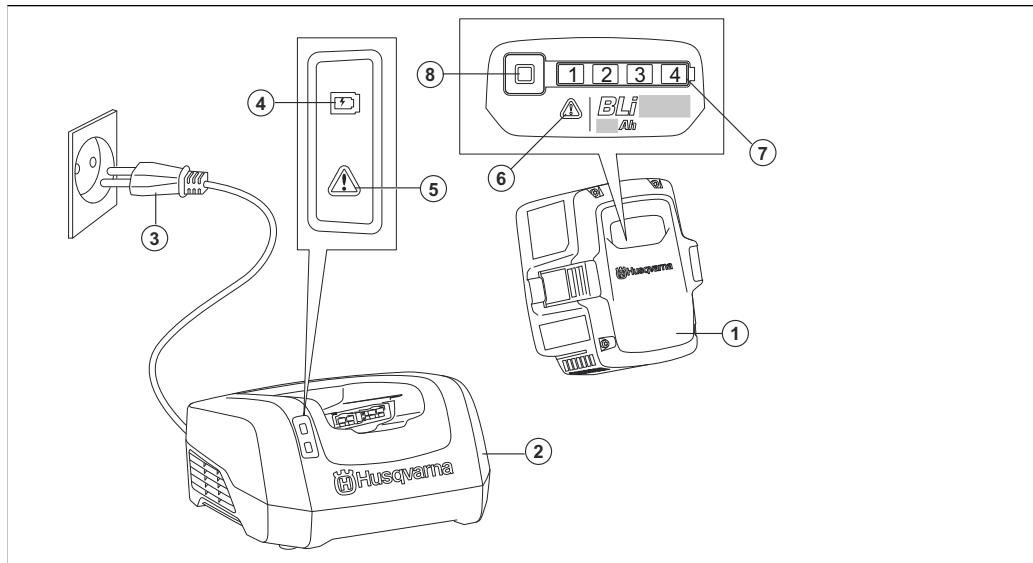

1. Akku
2. Akkulaturi
3. Virtapistoke
4. Latauksen merkkivalo
5. Laturin vian merkkivalo
6. Akun vian merkkivalo
7. Lataustilan LED-ilmaisin
8. Akun varaustilan ilmaisim

TUOTTEEN SYMBOLIT



Ole varovainen ja käytä tuotetta oikein. Tämä tuote voi aiheuttaa käyttäjälle tai sivullisille vakavia vammoja tai kuoleman.



Lue käyttöohje huolellisesti ja varmista, että ymmärrät sen sisällön, ennen kuin alat käyttää tuotetta.



Laite täyttää voimassa olevien EY-direktiivien vaatimukset.



Tämä tuote täyttää sovellettavissa olevien UK-säädösten vaatimukset.



Vie laite asianmukaiseen sähkö- ja elektroniikkalaitteiden keräyspisteeseen.



Laitetta tai sen pakkausta ei saa hävittää kotitalousjätteen mukana.



Älä upota akkua veteen.

yyyywwxxxx

Sarjanumero näkyy tyyppikilvessä. **yyyy** on valmistusvuosi ja **ww** valmistusviikko.

Huomaus: Muita tuotteen symboleita/tarroja tarvitaan joillakin markkina-alueilla ilmaisemaan sertifiointivaatimuksia.

TURVALLISUUSMÄÄRITELMÄT

Varoituksia, huomioita ja huomautuksia käytetään, kun jotakin käyttöohjeen osaa halutaan erityisesti korostaa.



VAROITUS: Tätä käytetään, jos käyttöohjeen noudattamatta jättämisestä voi seurata käyttäjän tai sivullisen vamma tai kuolema.



HUOMAUTUS: Tätä käytetään, jos käyttöohjeen noudattamatta jättämisestä voi seurata koneen, muiden materiaalien tai ympäristön vaurioituminen.

Huomautus: Tätä käytetään tietyissä tilanteissa tarvittavien lisätietojen antamiseen.

KESKEISET TURVAOHJEET



VAROITUS: Lue kaikki turvavaroitukset ja kaikki ohjeet. Varoitusten ja ohjeiden noudattamisen laiminlyöminen voi johtaa sähköiskuun, tulipaloon ja/tai vakavaan tapaturmaan.

Huomautus: Säästä kaikki varoitukset ja ohjeet

- Käytä vain latureita QC330 tai QC500 alkuperäisten Husqvarna-akkujen lataamiseen. Akkujen ohjelmisto on suojattu.
- Käytä ladattavia BLi100/200/300/200X -akkuja vain kyseisten Husqvarna-tuotteiden virtalähteenä. Tapaturmien välttämiseksi akkuja ei saa käyttää muiden laitteiden virtalähteenä.
- Älä yritä purkaa tai korjata akkuja. Korjauksia saavat tehdä vain valtuutetut jälleenmyyjät.

- Pidä akku suojassa suoralta auringonvalolta, kuumuudelta ja avotulelta. Akku voi aiheuttaa palo- ja/tai syöpymisvammoja.
- Älä käytä viallista tai vaurioitunutta akkuja tai akkulaturia.
- Älä altista akkuja mekaanisille iskuille.
- Älä ota akkuja pois alkuperäisestä pakkauksestaan ennen kuin sitä tarvitaan.
- Älä anna akkuhapon joutua kosketuksiin ihon kanssa. Akkuhappo vahingoittaa ihoa ja aiheuttaa korroosiota ja palovammoja. Jos akkuhappoa joutuu silmiin, älä hankaa silmiä vaan huuhtelee niitä vedellä ainakin 15 minuuttia. Jos akkuhappoa joutuu iholle, puhdista iho runsaalla vedellä ja saippualla. Hakeudu lääkäriin.
- Pidä akku poissa lasten ulottuvilta.
- Pidä akku puhtaana ja kuivana.
- Jos akun liittimet likaantuvat, puhdista ne puhtaalla ja kuivalla rätillä.
- Irrota akku laturista, kun se on latautunut täyteen.
- Irrota akku laitteesta, kun laite ei ole käytössä ja kuljetuksen ajaksi.
- Säilytä akkuja varastossa kaukana metalliesineistä kuten nauloista, ruuveista ja koruista.

KÄYTTÖ

- Aktivoi akku ennen käyttöä painamalla akun varaustilan painiketta.
- Akku on ladattava ennen ensimmäistä käyttökertaa. Käytä aina jotain seuraavista akkulatureista: Husqvarna, QC330 tai QC500.
- Käytä akkuja ainoastaan -10–40 °C:n lämpötiloissa.
- Vähennä kuormaa ja/tai nopeutta, kun akun lämpötilan ilmaisin vilkkuu.

Huomautus: Jos akun lämpötila on alle 0 °C (32 °F), raskas kuorma saattaa aiheuttaa akussa väliaikaisen virhetilan.

- Käytä akkulaturia ainoastaan 5–40 °C:n (41–104 °F:n) ympäristölämpötiloissa.

- Akku ei lataudu, jos akun lämpötila on yli 50 °C (122°F).
- Painamalla akun varaustilan ilmaisinta näet akun varaustilan.

Akun lataaminen

Lataa akku ennen ensimmäistä käyttökertaa. Uuden akun varaustaso on 30 %. Painamalla akun varaustilan ilmaisinta näet akun varaustilan.



HUOMAUTUS: Lataa akku vain, kun ympäristön lämpötila on 5–40 °C.



HUOMAUTUS: Käytä akkua ainoastaan -10–40 °C:n lämpötiloissa.

Huomautus: Akku ei lataudu, jos akun lämpötila on liian korkea tai liian matala.

1. Aseta akku akkulaturiin. Kun laturin latauksen merkkivalo palaa, akku on oikein kiinni akkulaturissa.
2. Akku on täysin ladattu, kun kaikki LED-ilmaisimen merkkivalot palavat.
3. Irrota akku akkulaturista.

Akun varaustilan merkkivalo

Näyttö osoittaa akun varaustason ja mahdolliset akkuun liittyvät ongelmat.

Merkkivalo	Akun varaustila
4 merkkivaloa palaa	Akun varaustaso on 76–100 %.
3 merkkivaloa palaa	Akun varaustaso on 51–75 %.
2 merkkivaloa palaa	Akun varaustaso on 26–50 %.
1 merkkivalo palaa	Akun varaustaso on 6–25 %.
1 merkkivalo vilkkuu	Akun varaustaso on 0–5 %.

VIANMÄÄRITYS

Oireet	Syy	Korjaustoimenpide
Akun vian merkkivalo vilkkuu.	Lämpötilavaihtelu, akku on liian kylmä tai kuuma käytettäväksi.	Anna akun jäähtyä tai siirrä se sisätilaan lämpenemään. Kun akun lämpötila on oikea, sitä voi käyttää. Käytä akkua -10-40 °C:n lämpötilassa.
	Akku on tyhjä.	Lataa akku.
Akun vian merkkivalo syttyy.	Akkukennoston väli liian suuri (1 V).	Ota yhteyttä jälleenmyyjään.

KULJETUS JA SÄILYTYS

- Mukana tulleet litiumioniakut ovat vaarallisten aineiden lainsäädännön määräysten mukaisia.
- Pakkausta ja merkintöjä koskevia erityismääräyksiä on noudatettava, myös kolmansien osapuolten tai huolitsijoiden järjestämässä tavarakuljetuksessa.
- Keskustele erityiskoulutuksen saaneen vaarallisten aineiden asiantuntijan kanssa ennen tuotteen lähettämistä. Noudata kaikkia kansallisia määräyksiä.
- Teippaa liittimet asettaessasi akun pakettiin. Vältä vahingot ja onnettomuudet asettamalla akku pakettiin tiukasti.
- Älä säilytä akkua paikassa, jossa on staattista sähköä. Älä säilytä akkua metalliaatikossa.
- Siirrä akku kuivaan, pakkaselta suojattuun ja siistiin paikkaan, jossa on sopiva lämpötila.
- Säilytä akkua varastossa, jossa lämpötila on 5-25 °C. Suojaa akku auringonvalolta.

- Lataa akku ennen pitkäaikaista säilytystä niin, että sen varaustaso on 30-50 %.
- Puhdista akku ennen sen siirtämistä säilytykseen.

HÄVITTÄMINEN

Husqvarna-laitteet eivät ole kotitalousjätettä. Ne on hävitettävä vain tässä oppaassa kuvatulla tavalla.

- Noudata paikallisia hävittämisvaatimuksia ja säädöksiä.
- Kierrätä laite ja pakkaus asianmukaisessa kierrätyspisteessä.
- Lisätietoja laitteen kierrätyksestä ja hävittämisestä saat paikalliselta Husqvarna-jälleenmyyjältä.

TEKNISET TIEDOT

Tekniset tiedot ovat akun arvokilvessä.

PRÉSENTATION DU PRODUIT

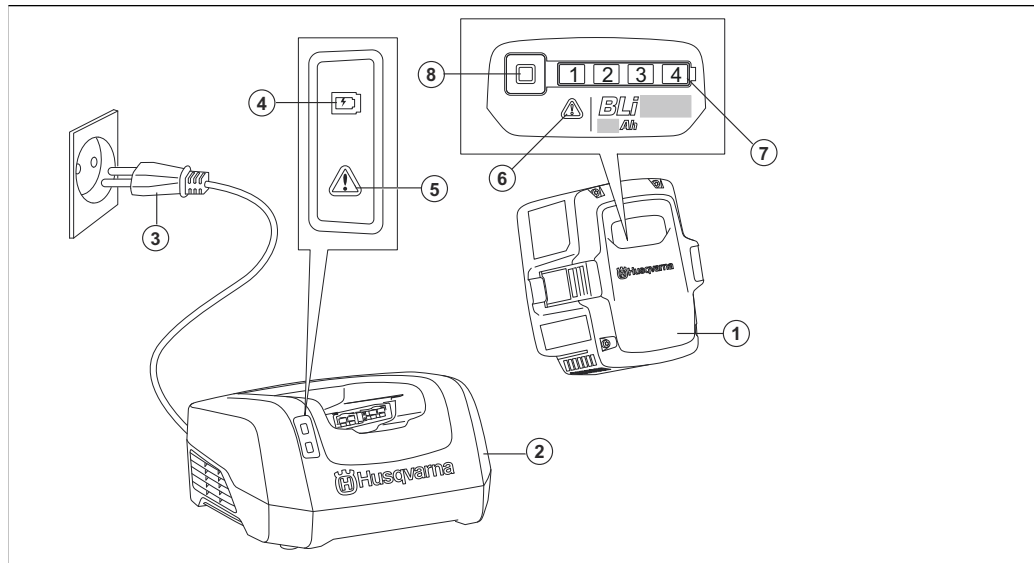

1. Batterie
2. Chargeur de batterie
3. Prise de courant
4. LED de charge
5. LED d'erreur sur le chargeur
6. LED d'erreur sur la batterie
7. Indicateur LED d'état de charge
8. Indicateur de batterie

SYMBOLES SUR LE PRODUIT



Soyez prudent et utilisez le produit correctement. Ce produit peut causer des blessures graves, voire mortelles, à l'opérateur ou à d'autres personnes.



Lisez attentivement le manuel d'utilisation et assurez-vous de bien comprendre les instructions avant utilisation.



Le produit est conforme aux directives CE en vigueur.



Ce produit est conforme aux directives en vigueur au Royaume-Uni.



Déposez le produit dans un site de recyclage approprié pour équipements électriques et électroniques.



Le produit ou son emballage ne font pas partie des ordures ménagères.



Ne plongez pas la batterie dans l'eau.

yyyywwxxxx

La plaque signalétique indique le numéro de série. **yyyy** désigne l'année de production et **ww** désigne la semaine de production.

Remarque: Les autres symboles/autocollants présents sur le produit concernent des exigences de certification spécifiques à certaines zones commerciales.

DÉFINITIONS DE SÉCURITÉ

Des avertissements, des recommandations et des remarques sont utilisés pour souligner des parties spécialement importantes du manuel.



AVERTISSEMENT: Symbole utilisé en cas de risque de blessures ou de mort pour l'opérateur ou les personnes à proximité si les instructions du manuel ne sont pas respectées.



REMARQUE: Symbole utilisé en cas de risque de dommages pour le produit, d'autres matériaux ou les environs si les instructions du manuel ne sont pas respectées.

Remarque: Symbole utilisé pour donner des informations supplémentaires pour une situation donnée.

CONSIGNES DE SÉCURITÉ IMPORTANTES



AVERTISSEMENT: Lire toutes les consignes et instructions de sécurité. Le non-respect des avertissements de sécurité et des instructions peut être à l'origine d'un choc électrique, d'un incendie et/ou de blessures graves.

Remarque: Conservez tous les avertissements de sécurité et toutes les instructions.

- Utilisez uniquement les chargeurs de batterie QC330 ou QC500 pour charger les batteries Husqvarna d'origine. Les batteries sont codées par logiciel.
- Utilisez les batteries BLi100/200/300/200X rechargeables en tant que source d'alimentation pour les produits Husqvarna uniquement. Afin d'éviter toute blessure, n'utilisez pas la batterie comme source d'alimentation pour d'autres produits.
- N'essayez pas de démonter ou de réparer la batterie. Toutes les réparations doivent être effectuées uniquement par un concessionnaire agréé.
- Protégez la batterie des rayons directs du soleil, de la chaleur et des flammes nues. La batterie peut provoquer des brûlures et/ou des brûlures chimiques.
- N'utilisez pas de batterie ou de chargeur de batterie défectueux ou endommagé.
- Ne soumettez pas la batterie à des chocs mécaniques.
- Ne retirez pas la batterie de son emballage avant de l'utiliser.
- Ne laissez pas l'acide de batterie entrer en contact avec votre peau. L'acide de batterie provoque des blessures cutanées, de la corrosion et des brûlures. Si vous recevez de l'acide de batterie dans les yeux, ne les frottez pas ; rincez-les abondamment à l'eau pendant au moins 15 minutes. Si de l'acide de batterie a touché votre peau, nettoyez-la abondamment à l'eau et au savon. Consultez un médecin.
- Tenez les batteries hors de portée des enfants.
- Maintenez les batteries propres et sèches.
- Nettoyez les bornes de la batterie avec un chiffon propre et sec si elles sont sales.
- Ne conservez pas la batterie dans le chargeur de batterie lorsqu'elle est complètement chargée.
- Retirez la batterie du produit lorsqu'elle n'est pas utilisée et pendant le transport.

- Conservez les batteries en stock à distance des objets métalliques, tels que clous, vis ou bijoux.

UTILISATION

- Appuyez sur le bouton du témoin de batterie pour mettre la batterie sous tension avant utilisation.
- La batterie doit être chargée avant sa première utilisation. Utilisez toujours un chargeur de batterie HusqvarnaQC330 ou QC500.
- N'utilisez la batterie que si la température ambiante est comprise entre -10 °C (14 °F) et 40 °C (104 °F).
- Diminuez la charge de travail et/ou la vitesse lorsque l'indicateur de température de la batterie clignote.

Remarque: une charge de travail importante lorsque la température de la batterie est inférieure à 0 °C (32 °F) peut entraîner une erreur temporaire de la batterie.

- N'utilisez le chargeur de batterie que si la température ambiante est comprise entre 5 °C (41 °F) et 40 °C (104 °F).
- La batterie ne charge pas si sa température est supérieure à 50 °C (122 °F).
- Appuyez sur le bouton de l'indicateur de batterie pour obtenir des informations sur l'état de charge de la batterie.

Pour charger la batterie

Chargez la batterie avant la première utilisation. Une batterie neuve est chargée à 30 %. Appuyez sur le bouton de l'indicateur de batterie pour obtenir des informations sur l'état de charge de la batterie.



REMARQUE: Ne chargez la batterie que si la température ambiante est comprise entre 5 °C (41 °F) et 40 °C (114 °F).



REMARQUE: N'utilisez la batterie que si la température ambiante est comprise entre -10 °C (14 °F) et 40 °C (104 °F).

Remarque: La batterie ne se recharge pas si sa température est trop élevée ou trop basse.

1. Placez la batterie dans le chargeur de batterie. Lorsque la LED de charge sur le chargeur de batterie s'allume, la batterie est correctement branchée sur le chargeur de batterie.
2. La batterie est entièrement chargée lorsque toutes les LED du témoin LED situé sur la batterie sont allumées.
3. Dégagez la batterie du chargeur de batterie.

Indicateur LED de batterie

L'écran indique l'état de charge ainsi que tout problème éventuel lié à la batterie.

Voyant DEL	État de la batterie (état de charge)
4 voyants LED sont allumés	La batterie est chargée à 76 % - 100 %.
3 voyants LED sont allumés	La batterie est chargée à 51 % - 75 %.
2 voyants LED sont allumés	La batterie est chargée à 26 % - 50 %.
1 voyant LED est allumé	La batterie est chargée à 6 % - 25 %.
1 voyant LED clignote	La batterie est chargée à 0 % - 5 %.

RECHERCHE DE PANNES

Symptômes	Cause	Action
La LED d'erreur de la batterie clignote.	Écart de température, la batterie est trop froide ou trop chaude pour être utilisée.	Laissez la batterie refroidir ou déplacez-la à l'intérieur pour la réchauffer. Lorsque la température de la batterie est correcte, elle peut à nouveau être utilisée. Utilisez la batterie à une température ambiante comprise entre -10°C (14 °F) et 40°C (104 °F).
	La batterie est vide.	Rechargez la batterie.
La LED d'erreur de la batterie s'allume.	Écart de tension entre cellules trop important (1 V).	Parlez-en à votre revendeur.

TRANSPORT ET STOCKAGE

- Les batteries Li-ion fournies respectent les exigences de la législation sur les marchandises dangereuses.
- Vous devez respecter l'exigence spécifique relative à l'emballage et aux étiquettes pour les transports commerciaux, y compris par des tiers et des transitaires.
- Consultez un expert en matières dangereuses avant d'expédier le produit. Respectez les lois nationales en vigueur.
- Mettez du ruban adhésif sur les contacts lorsque vous placez la batterie dans un emballage. Placez la batterie dans l'emballage de façon hermétique afin d'éviter tout dommage ou accident.
- Ne conservez pas la batterie dans un endroit présentant un risque d'électricité statique. Ne conservez pas la batterie dans une boîte métallique.
- Conservez la batterie dans un endroit sec, propre et à l'abri du gel à une température correcte.
- Conservez la batterie dans un endroit où la température est comprise entre 5 °C (41 °F) et 25 °C (77 °F). Maintenez la batterie à l'abri de la lumière.
- Chargez la batterie entre 30 % et 50 % avant de la remiser pendant de longues périodes.
- Nettoyez la batterie avant de la remiser.

MISE AU REBUT

Les produits Husqvarna ne sont pas des déchets ménagers et doivent être mis au rebut suivant la procédure indiquée dans ce manuel.

- Respectez les consignes locales de gestion des déchets et les réglementations applicables.
- Recyclez le produit et l'emballage dans un site de traitement approprié.

- Contactez votre revendeur Husqvarna local pour plus d'informations concernant le recyclage et la mise au rebut du produit.

CARACTÉRISTIQUES TECHNIQUES

Pour les données techniques, reportez-vous à la plaque signalétique de la batterie.

PREGLED PROIZVODA

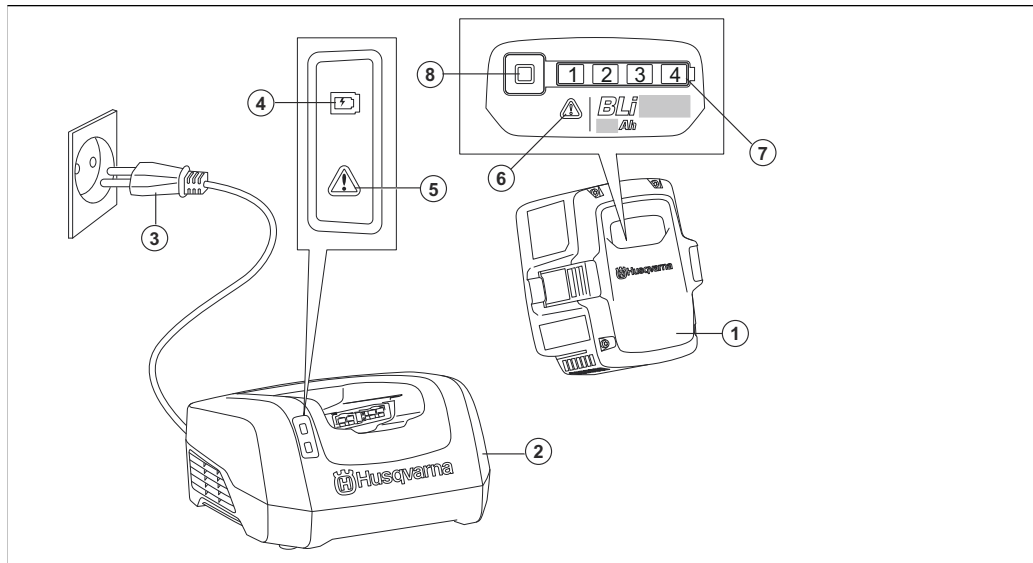

1. Baterija
2. Punjač baterije
3. Strujni utikač
4. LED za punjenje
5. LED indikator za pogreške na punjaču
6. LED indikator za pogreške na bateriji
7. LED indikator stanja punjenja
8. Gumb indikatora baterije

SIMBOLI NA PROIZVODU



Budite oprezni i pravilno upotrebljavajte ovaj proizvod. Ovaj proizvod može izazvati teške ozljede ili smrt rukovatelja ili drugih osoba.



Pažljivo pročitajte korisnički priručnik i prije upotrebe dobro usvojite sadržaj.



Proizvod ispunjava mjerodavne direktive EZ.



Ovaj je proizvod u skladu s važećim direktivama UK-a.



Reciklirajte proizvod na odgovarajućem odlagalištu otpada za električnu i elektroničku opremu.



Ni proizvod ni njegova ambalaža ne spadaju u kućanski otpad.



Ne smijete stavljati bateriju u vodu.

gggg**tt**booox

Na natpisnoj pločici je serijski broj. **gggg** je godina proizvodnje, a **tt** je tjedan proizvodnje.

Napomena: Drugi simboli/naljepnice na proizvodu odnose se na zahtjeve za certifikaciju za neka tržišna područja.

SIGURNOSNE DEFINICIJE

Upozorenjima, oprezima i napomenama naglašavaju se posebno važni dijelovi priručnika.



UPOZORENJE: Upotrebljava se kada nepoštivanje uputa iz priručnika može uzrokovati smrt ili ozljede rukovatelja ili promatrača.



OPREZ: Upotrebljava se kada nepoštivanje uputa iz priručnika može uzrokovati oštećenje proizvoda ili drugih materijala u neposrednoj blizini.

Napomena: Koristi se prikaz neophodnih dodatnih informacija za zadanu situaciju.

VAŽNE SIGURNOSNE UPUTE



UPOZORENJE: Pažljivo pročitajte sve sigurnosne upute i upozorenja. Nepridržavanje upozorenja i uputa može uzrokovati strujni udar, požar i/ili teške ozljede.

Napomena: Spremite sva upozorenja i upute.

- Za punjenje originalnih baterija tvrtke Husqvarna upotrebljavajte samo QC330 ili QC500. Baterije su softverski kodirane.
- Kao izvor napajanja za povezane proizvode tvrtke Husqvarna upotrebljavajte samo punjive baterije BLi100/200/300/200X. Bateriju nemojte upotrebljavati za napajanje drugih proizvoda jer postoji opasnost od ozljeda.

- Bateriju nemojte rastavljati niti pokušavati popraviti. Sve popravke mora obavljati samo ovlašteni distributer.
- Bateriju zaštitite od sunčeve svjetlosti, vrućine i otvorenog plamena. Baterija može uzrokovati opekline i/ili kemijske opekline.
- Nemojte upotrebljavati neispravnu ili oštećenu bateriju ni punjač baterije.
- Bateriju nemojte izlagati mehaničkim udarima.
- Bateriju uklonite iz pakiranja tek neposredno prije nego je kanite upotrijebiti.
- Nemojte dopustiti kontakt akumulatorske kiseline s kožom. Akumulatorska kiselina uzrokuje ozljede kože, koroziju i opekline. Ako vam akumulatorska kiselina uđe u oči, nemojte ih trljati nego barem 15 minuta ispirite oči s puno vode. Ako akumulatorska kiselina dođe u kontakt s kožom, operite je velikom količinom sapunice. Zatražite medicinsku pomoć.
- Bateriju držite podalje od djece.
- Bateriju održavajte čistom i suhom.
- Ako se kontakti baterijskog kompleta zaprljaju, obrišite ih čistom suhom krpom.
- Kad se baterija napuni, uklonite je iz punjača.
- Dok proizvod ne upotrebljavate i tijekom transporta, uklonite bateriju iz njega.
- Baterije skladištite dalje od metalnih predmeta kao što su čavli, vijci ili nakit.

RUKOVANJE

- Pritisnite gumb indikatora baterije kako biste pokrenuli bateriju prije upotrebe.
- Prije prve upotrebe bateriju morate napuniti. Obavezno upotrebljavajte punjač baterije HusqvarnaQC330 ili QC500.

- Bateriju upotrebljavajte samo pri temperaturama okoline između -10 °C (14 °F) i 40 °C (104 °F).
- Smanjite opterećenje i/ili brzinu kada indikator temperature baterije treperi.

Napomena: Veliko radno opterećenje, kada je temperatura baterije manja od 0 °C (32 °F), mogu uzrokovati privremenu pogrešku baterije.

- Punjač baterije upotrebljavajte samo pri temperaturama okoline između 5 °C (41 °F) i 40 °C (104 °F).
- Baterija se neće puniti ako je njezina temperatura veća od 50 °C (122 °F).
- Pritisnite gumb indikatora baterije da biste saznali stanje napunjenosti baterije.

Punjenje baterije

Prije prve upotrebe napunite bateriju. Nova baterija napunjena je na 30%. Pritisnite gumb indikatora baterije da biste saznali stanje napunjenosti baterije.



OPREZ: Bateriju puniti isključivo na temperaturama okoline između 5 °C (41 °F) i 40 °C (114 °F).



OPREZ: Bateriju upotrebljavajte samo pri temperaturama okoline između -10 °C (14 °F) i 40 °C (104 °F).

Napomena: Baterija se neće puniti ako je temperatura baterije previsoka ili preniska.

1. Postavite bateriju u punjač baterije. Kada se uključi LED indikator za punjenje na punjaču baterije, baterija je pravilno priključena na punjač.
2. Baterija je potpuno napunjena kada su uključeni svi LED indikatori na bateriji.
3. Izvadite bateriju iz punjača baterije.

LED indikator baterije

Na zaslonu se prikazuje stanje napunjenosti te postoje li problemi s baterijom.

LED indikator	Stanje baterije (stanje napunjenosti)
Uključene su četiri LED žaruljice	Baterija je napunjena 76 % – 100 %.
Uključene su tri LED žaruljice	Baterija je napunjena 51 % – 75 %.

LED indikator	Stanje baterije (stanje napunjenosti)
Uključene su dvije LED žaruljice	Baterija je napunjena 26 % – 50 %.
Uključena je jedna LED žaruljica	Baterija je napunjena 6 % – 25 %.
Trepće jedna LED žaruljica	Baterija je napunjena 0 % – 5 %.

RJEŠAVANJE PROBLEMA

Simptomi	Uzrok	Radnja
Trepće LED indikator pogreške za bateriju.	Odstupanje od temperature, baterija je prehladna ili prevruća za upotrebu.	Pričekajte da se baterija ohladi ili je premjestite van da se zagrije. Kada baterija postigne odgovarajuću temperaturu, možete je ponovo upotrijebiti. Bateriju upotrebljavajte u rasponu temperatura okoline od -10 °C (14 °F) do 40 °C (104 °F).
	Baterija je prazna.	Napunite bateriju.
Uključuje se LED indikator upozorenja za bateriju.	Prevelika razlika ćelija (1 V).	Obratite se trgovcu.

PRIJEVOZ I SKLADIŠTENJE

- Isporučene litij-ionske baterije podliježu zahtjevima propisa o opasnim proizvodima.

- Pridržavajte se posebnih zahtjeva o pakiranju i označavanju u komercijalnom transportu, uključujući one trećih strana i prijevoznika.
- Prije slanja proizvoda obratite se osobi s posebnom obukom za opasni materijal. Pridržavajte se svih mjerodavnih nacionalnih propisa.

- Kada bateriju stavljate u pakiranje, kontakte prelijepite trakom. Učvrstite bateriju u pakiranju da biste onemogućili oštećenja i nezgode.
- Bateriju nemojte spremati u prostor u kojem može nastati statički elektricitet. Bateriju nemojte čuvati u metalnoj kutiji.
- Postavite proizvod u suh i čist prostor odgovarajuće temperature i zaštićen od smrzavanja.
- Skladištite bateriju na mjestima s temperaturom između 5 °C (41 °F) i 25 °C (77 °F). Bateriju držite podalje od sunčeve svjetlosti.
- Prije dugotrajnog skladištenja bateriju napunite 30 % – 50 %.
- Očistite bateriju prije njezina skladištenja.

ODLAGANJE U OTPAD

Proizvodi Husqvarna nisu kućanski otpad i smiju se odlagati u otpad jedino u skladu s uputama iz ovog priručnika.

- Poštujte lokalne zahtjeve za odlaganje u otpad i važeće propise.
- Reciklirajte proizvod i ambalažu u odgovarajućem odlagalištu otpada.
- Više informacija o reciklaži i odlaganju proizvoda u otpad potražite od svog lokalnog zastupnika tvrtke Husqvarna.

TEHNIČKI PODACI

Tehničke podatke potražite na natpisnoj pločici baterije.

A TERMÉK ÁTTEKINTÉSE

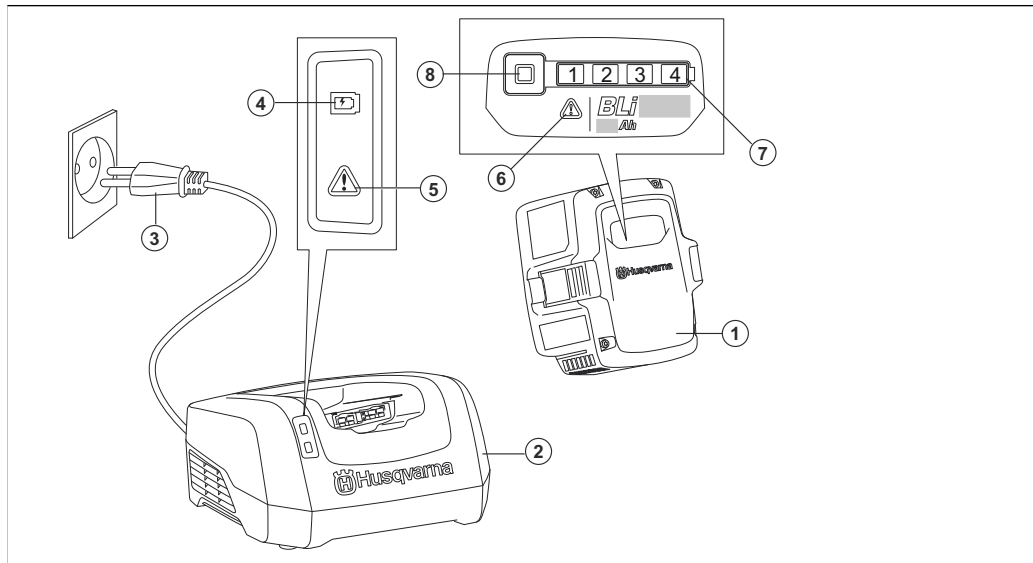

1. Akkumulátor
2. Akkumulátortöltő
3. Tápcsatlakozó-dugasz
4. Töltésjelző LED
5. Hibajelző LED a töltőn
6. Hibajelző LED az akkumulátoron
7. A töltöttségi állapotot jelző LED indikátor
8. Akkumulátorjelző gomb

A TERMÉKEN LÉVŐ JELZÉSEK



Körültekintően járjon el, és megfelelően használja a terméket. A gép a kezelő és mások súlyos sérülését és halálát is okozhatja.



Olvassa el figyelmesen a használati utasítást, és győződjön meg arról, hogy megértette azt, mielőtt a terméket használatba veszi.



Ez a termék megfelel a vonatkozó EK-irányelveknek.



A termék megfelel a vonatkozó egyesült királyságbeli irányelveknek.



A termék újrahasznosítását egy megfelelő, az elektromos és elektronikus berendezések újrahasznosítására szolgáló ponton kell elvégezni.



A termék és a termék csomagolása nem minősül háztartási hulladéknak.



Ne merítse vízbe az akkumulátort.

6666hh000x

A típustáblán megtalálható a sorozatszám. **6666** a gyártási év, **hh** pedig a gyártási hét.

Megjegyzés: A terméken szereplő többi jelölés/címke néhány piac specifikus vizsgáztatási követelményeire vonatkozik.

BIZTONSÁGI MEGHATÁROZÁSOK

A figyelmeztetések, óvintézkedések és megjegyzések a használati utasítás kiemelten fontos részeire hívják fel a figyelmet.



FIGYELMEZTETÉS: Akkor használatos, ha a kézikönyv utasításainak be nem tartása esetén fennáll a kezelő vagy a közelben tartózkodók sérülésének vagy halálának veszélye.



VIGYÁZAT: Akkor használatos, ha a kézikönyv utasításainak be nem tartása esetén fennáll a vagyoni kár, illetve a termék vagy a környező terület károsodásának veszélye.

Megjegyzés: További információt biztosít az adott helyzetben szükséges tennivalókról.

FONTOS BIZTONSÁGI ELŐÍRÁSOK



FIGYELMEZTETÉS: Olvassa el az összes biztonsági figyelmeztetést és az összes utasítást. A figyelmeztetések és az utasítások figyelmen kívül hagyása áramütést, tüzet és/vagy komoly sérülést okozhat.

Megjegyzés: Tegyen el minden figyelmeztetést és utasítást.

- Az eredeti Husqvarna akkumulátorok töltéséhez kizárólag a QC330 vagy QC500 akkumulátortöltő használható. A akkumulátorok szoftveresen kódolva vannak.
- A tölthető BLi100/200/300/200X akkumulátorokat kizárólag a megfelelő Husqvarna termékek tápellátására használja. Ne használja

az akkumulátort más eszközök áramforrásaként, mivel ez balesetveszélyes.

- Ne próbálkozzon az akkumulátor szétszerelésével vagy megjavításával. Minden javítást csak márkakereskedő végezhet el.
- Tartsa távol az akkumulátort a közvetlen napsütéstől, hőtől és nyílt lángtól. Az akkumulátor súlyos égési, illetve vegyi égési sérüléseket okozhat.
- Ne használjon meghibásodott vagy sérült akkumulátort vagy akkumulátortöltőt.
- Ne tegye ki az akkumulátort mechanikai behatásoknak.
- Csak akkor vegye ki az akkumulátort a csomagolásából, ha használni kívánja.
- Ne engedje, hogy az akkumulátorsav a bőrére kerüljön. Az akkumulátorsav bőrsérülést, bőrmarást és égési sérülést okozhat. Ha akkumulátorsav került a szemébe, ne dörzsölje, hanem legalább 15 percen át öblögesse a szemét vízzel. Ha akkumulátorsav került a bőrére, mossa le az érintett bőrfelületet bő szappanos vízzel. Forduljon orvoshoz.
- Az akkumulátor gyermekektől elzárva tartandó.
- Az akkumulátort tartsa tisztán és szárazon.
- Ha bekoszolódnak, az akkumulátorsarukat tiszta és száraz ruhával tisztítsa meg.
- Ha az akkumulátor teljesen feltöltődött, vegye ki a töltőből.
- Használaton kívül és a szállításhoz vegye ki az akkumulátort a termékből.
- A tárolás során tartsa az akkumulátorokat távol a fém tárgyaktól, például szegektől, csavaroktól és ékszerektől.

KEZELÉS

- Nyomja meg akkumulátorjelző gombot az akkumulátor indításához használat előtt.

- Az akkumulátort az első használat előtt fel kell tölteni. Mindig HusqvarnaQC330 vagy QC500 akkumulátortöltő készüléket használjon.
- Az akkumulátort csak -10°C és 40°C közötti környezeti hőmérséklet mellett használja.
- Csökkentse a munkaterhelést és/vagy a sebességet, amikor az akkumulátor hőmérsékletjelzője villog.

Megjegyzés: Ha az akkumulátor hőmérséklete erős munkaterhelés mellett 0 °C (32 °F) alá csökken, az az akkumulátor átmeneti meghibásodását okozhatja.

- Az akkumulátortöltőt csak 5 °C és 40 °C közötti környezeti hőmérséklet mellett használja.
- 50°C feletti hőmérséklet esetén az akkumulátor nem töltődik fel.
- Nyomja meg az akkumulátorjelző gombot az akkumulátor töltöttségi állapotára vonatkozó információk megtekintéséhez.

Az akkumulátor töltése

Az első használat előtt tölts fel az akkumulátort. Az új akkumulátor töltöttsége 30%. Nyomja meg az akkumulátorjelző gombot az akkumulátor töltöttségi állapotára vonatkozó információk megtekintéséhez.



VIGYÁZAT: Az akkumulátort csak 5°C (41°F) és 40°C (114°F) közötti környezeti hőmérséklet esetén tölts.



VIGYÁZAT: Az akkumulátort csak -10°C és 40°C közötti környezeti hőmérséklet mellett használja.

Megjegyzés: Az akkumulátor nem töltődik, ha az akkumulátor hőmérséklete túl magas vagy túl alacsony.

1. Helyezze az akkumulátort az akkumulátortöltőbe. Ha az akkumulátortöltőn lévő töltésjelző LED vilgítani kezd, az akkumulátor megfelelően érintkezik az akkumulátortöltővel.
2. Ha az akkumulátor teljesen feltöltődött, a LED-es akkumulátorjelzőn lévő összes LED világít.
3. Vegye ki az akkumulátort a töltőből.

LED-es akkumulátorjelző

A kijelző jelzi az akkumulátor töltöttségét, valamint azt, hogy van-e valami probléma az akkumulátorral.

LED jelzőlámpa	Az akkumulátor állapota (töltöttségi állapot)
4 LED világít	Az akkumulátor töltöttsége 76–100%-os.

LED jelzőlámpa	Az akkumulátor állapota (töltöttségi állapot)
3 LED világít	Az akkumulátor töltöttsége 51–75%-os.
2 LED világít	Az akkumulátor töltöttsége 26–50%-os.
1 LED világít	Az akkumulátor töltöttsége 6–25%-os.
1 LED villog	Az akkumulátor töltöttsége 0–5%-os.

HIBAELHÁRÍTÁS

Hibajelenségek	Ok	Teendő
Az akkumulátor hibajelző LED-je villog.	Hőmérséklet-ingadozás, az akkumulátor túl hideg vagy túl meleg a használathoz.	Hagyja lehűlni, vagy vigye beltéri helyiségbe, és melegítse fel az akkumulátort. Ha az akkumulátor hőmérséklete megfelelő, ismét használható. Az akkumulátort -10°C és 40°C közötti környezeti hőmérsékleten használja.
	Az akkumulátor lemerült.	Töltse fel az akkumulátort.
Az akkumulátor hibajelző LED-je világít.	Túl nagy a cellák közti különbség (1 V).	Forduljon márkakereskedőjéhez.

SZÁLLÍTÁS ÉS RAKTÁROZÁS

- A mellékelt lítium-ion akkumulátorokra a veszélyes anyagokra vonatkozó jogszabályok követelményei érvényesek.

- Kereskedelmi szállításnál – harmadik fél és szállítványozó cégek esetén is – be kell tartani a csomagolásra és címkézésre vonatkozó speciális előírásokat.

- A termék elküldése előtt forduljon egy veszélyes anyagok tekintetében szakképzett személyhez. Tartsa be az összes vonatkozó nemzeti előírást.
- Ha az akkumulátort becsomagolja, az érintkezőket le kell fedni ragasztószalaggal. A sérülések és balesetek elkerülése érdekében szorosan csomagolja be az akkumulátort.
- Ne tartsa az akkumulátort olyan helyen, ahol elektrosztatikus töltés lehet jelen. Ne tartsa az akkumulátort fém dobozban.
- Helyezze az akkumulátort száraz, fagymentes és tiszta helyre, ahol megfelelő a hőmérséklet.
- Az akkumulátort olyan helyen tárolja, ahol a hőmérséklet 5 °C és 25 °C között van. Az akkumulátor napfénytől távol tartandó.
- Hosszú ideig való tárolás előtt töltsen fel az akkumulátort 30–50%-ra.
- Tárolás előtt tisztítsa meg az akkumulátort.

HULLADÉKKEZELÉS

A Husqvarna termékek nem minősülnek háztartási hulladéknak, és ártalmatlanításukat kizárólag a kézikönyvben leírtaknak megfelelően szabad elvégezni.

- Kövesse a helyi ártalmatlanítási előírásokat és a vonatkozó szabályozásokat.
- A termék és a csomagolás újrahasznosítását egy megfelelő, újrahasznosításra szolgáló ponton kell elvégezni.
- A termék újrahasznosításával és ártalmatlanításával kapcsolatos további információkért forduljon az illetékes Husqvarna márkakereskedőhöz.

MŰSZAKI ADATOK

A műszaki adatokat lásd az akkumulátor típusábláján.

PANORAMICA DEL PRODOTTO

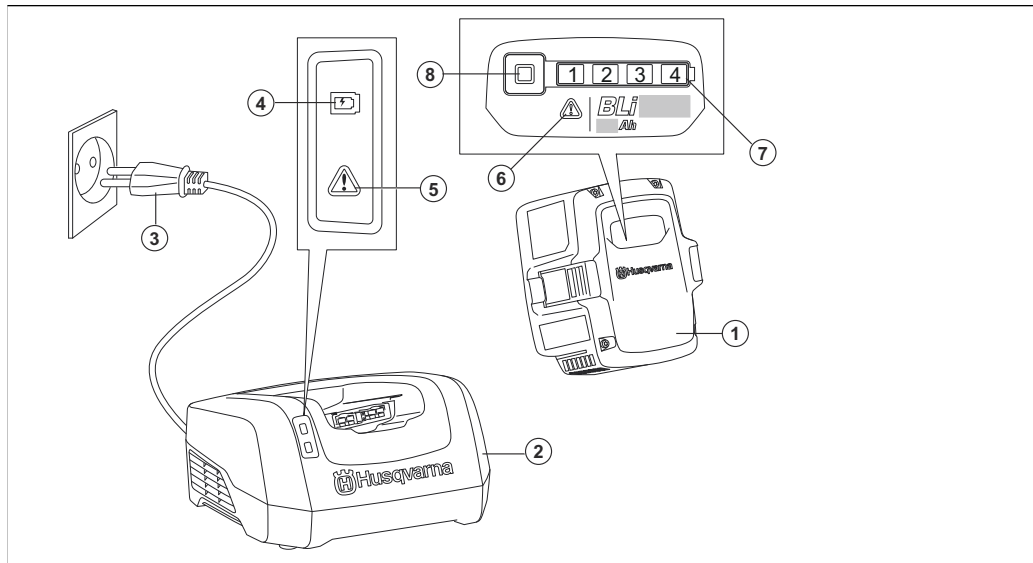

1. Batteria
2. Caricabatterie
3. Presa di corrente
4. LED di carica
5. LED di errore sul caricabatterie
6. LED di errore sulla batteria
7. Indicatore LED per lo stato di carica
8. Pulsante indicatore dello stato della batteria

SIMBOLI RIPORTATI SUL PRODOTTO



Prestare attenzione e utilizzare il prodotto correttamente. Il prodotto può causare gravi lesioni o morte dell'operatore o altre persone.



Prima dell'uso, leggere attentamente il manuale operatore e accertarsi di aver compreso le istruzioni.



Il prodotto è conforme alle direttive CE vigenti.



Il presente prodotto è conforme alle direttive del Regno Unito vigenti.



Riciclare il prodotto in un punto di riciclaggio applicabile per apparecchiature elettriche ed elettroniche.



Il prodotto o l'imballaggio del prodotto non è un rifiuto domestico.



Non immergere la batteria in acqua.

aaaassxxxx

La targhetta dati di funzionamento mostra il numero di serie. **aaaa** è l'anno di produzione, **ww** è la settimana di produzione.

Nota: I restanti simboli/decalcomanie sul prodotto riguardano particolari requisiti necessari per ottenere la certificazione in determinate aree commerciali.

DEFINIZIONI DI SICUREZZA

Le avvertenze, le precauzioni e le note sono utilizzate per evidenziare le parti importanti del manuale.



AVVERTENZA: Utilizzato se è presente un rischio di lesioni o morte dell'operatore o di passanti nel caso in cui le istruzioni del manuale non vengano rispettate.



ATTENZIONE: Utilizzato se è presente un rischio di danni al prodotto, ad altri materiali oppure alla zona adiacente nel caso in cui le istruzioni del manuale non vengano rispettate.

Nota: Utilizzato per fornire ulteriori informazioni necessarie in una determinata situazione.

ISTRUZIONI DI SICUREZZA IMPORTANTI



AVVERTENZA: Leggere attentamente tutte le avvertenze e le istruzioni di sicurezza. La mancata osservanza delle avvertenze e delle istruzioni può dare luogo a scosse elettriche, incendi e/o gravi lesioni.

Nota: Conservare tutte le avvertenze e le istruzioni.

- Utilizzare solo i caricabatterie QC330 o QC500 per caricare le batterie originali Husqvarna. Le batterie sono codificate mediante software.
- Utilizzare le batterie BLi100/200/300/200X ricaricabili come alimentazione per i soli prodotti Husqvarna in questione. Per evitare

il rischio di lesioni, non utilizzare la batteria come fonte di alimentazione per altri dispositivi.

- Non tentare di smontare o riparare la batteria. Tutte le riparazioni devono essere eseguite esclusivamente da un concessionario autorizzato.
- Tenere la batteria lontano dalla luce del sole, dal calore o da fiamme libere. La batteria può causare bruciature e/o ustioni chimiche.
- Non utilizzare una batteria o un caricabatterie difettoso o danneggiato.
- Non causare shock meccanico alla batteria.
- Non rimuovere la batteria dalla sua confezione fino al momento dell'effettivo utilizzo.
- Evitare il contatto cutaneo con l'acido della batteria. L'acido della batteria provoca lesioni alla pelle, corrosione e ustioni. In caso di contatto con gli occhi, non strofinare, ma sciacquare gli occhi con acqua abbondante per almeno 15 minuti. Se l'acido della batteria viene a contatto con la pelle, lavare la cute con abbondante acqua e sapone. Consultare un medico.
- Tenere la batteria fuori dalla portata dei bambini.
- Tenere la batteria pulita e asciutta.
- Pulire i terminali della batteria con un panno pulito e asciutto, se necessario.
- Non tenere la batteria nel caricabatterie quando è completamente carica.
- Rimuovere la batteria quando non si usa il prodotto e durante il trasporto.
- Conservare le batterie lontano da oggetti metallici, come ad esempio chiodi, viti o gioielli.

FUNZIONAMENTO

- Premere il pulsante indicatore dello stato della batteria per avviare la batteria prima dell'utilizzo.

- È necessario ricaricare la batteria prima di utilizzarla per la prima volta. Utilizzare sempre HusqvarnaQC330 o il caricabatterie QC500.
- Utilizzare la batteria soltanto quando la temperatura ambiente è compresa tra -10 °C (14 °F) e 40 °C (104 °F).
- Ridurre il carico di lavoro e/o la velocità quando l'indicatore di temperatura della batteria lampeggia.

Nota: Un carico di lavoro pesante con la temperatura della batteria inferiore a 0 °C (32 °F) può causare un errore temporaneo della batteria.

- Utilizzare il caricabatterie soltanto quando la temperatura ambiente è compresa tra 5 °C (41 °F) e 40 °C (104 °F).
- La batteria non si carica se la sua temperatura è superiore a 50 °C (122 °F).
- Premere il pulsante indicatore dello stato della batteria per ricevere le informazioni sullo stato di carica della batteria.

Ricarica della batteria

Caricare la batteria prima del primo utilizzo. Una batteria nuova è carica al 30%. Premere il pulsante indicatore dello stato della batteria per ricevere le informazioni sullo stato di carica della batteria.



ATTENZIONE: Caricare la batteria solo con una temperatura ambiente compresa tra 5 °C (41 °F) e 40 °C (114 °F).



ATTENZIONE: Utilizzare la batteria soltanto quando la temperatura ambiente è compresa tra -10 °C (14 °F) e 40 °C (104 °F).

Nota: La batteria non viene ricaricata se la sua temperatura è troppo alta o troppo bassa.

1. Inserire la batteria nel caricabatteria. Quando il LED di carica sul caricabatterie si accende, la batteria è collegata correttamente al caricabatterie.
2. La batteria è completamente carica quando tutti i LED dell'indicatore LED della batteria sono accesi.
3. Rimuovere la batteria dal caricabatterie.

LED della batteria

Il display mostra lo stato di carica e se sussistono problemi con la batteria.

Spia LED	Stato della batteria (stato di carica)
I 4 LED sono accesi	La batteria è carica al 76% - 100%.

Spia LED	Stato della batteria (stato di carica)
I 3 LED sono accesi	La batteria è carica al 51% - 75%.
I 2 LED sono accesi	La batteria è carica al 26% - 50%.
1 LED è acceso	La batteria è carica al 6% - 25%.
1 LED lampeggia	La batteria è carica al 0% - 5%.

RICERCA DEI GUASTI

Sintomi	Causa	Azione
Il LED di errore della batteria lampeggia.	Deviazione di temperatura, la batteria è troppo fredda o troppo calda per essere usata.	Lasciare raffreddare la batteria o spostarla all'interno per riscaldarla. Quando la batteria ha la temperatura corretta, può essere usata di nuovo. Utilizzare la batteria a temperature ambiente comprese tra -10 °C (14 °F) e 40 °C (104 °F).
	La batteria è scarica.	Caricare la batteria.
Il LED di errore della batteria si accende.	Differenza troppo elevata nella cella (1 V).	Rivolgersi al proprio rivenditore.

TRASPORTO E RIMESSAGGIO

- Le batterie agli ioni di litio in dotazione rispettano i requisiti di legge sulle merci pericolose.

- Rispettare i requisiti speciali riportati sulla confezione e sulle etichette per il trasporto commerciale, comprese quelle di terzi e corrieri.

- Parlare con personale che ha seguito una formazione specifica in materiali pericolosi prima di inviare il prodotto. Rispettare tutte le norme nazionali vigenti.
- Quando si inserisce la batteria in un contenitore, applicare del nastro adesivo sui contatti. Inserire la batteria nel contenitore in modo da garantirne la massima aderenza per evitare danni e incidenti.
- Non conservare la batteria in aree elettricamente statiche. Non conservare mai la batteria in una scatola di metallo.
- Mettere la batteria in un luogo asciutto, non soggetto a gelate e pulito con una temperatura corretta.
- Stoccare la batteria a una temperatura compresa fra 5 °C (41 °F) e 25 °C (77 °F). Tenere la batteria lontano dalla luce solare.
- Caricare la batteria dal 30% al 50% prima di immagazzinarla per lunghi periodi.
- Pulire la batteria prima di stoccarla.

SMALTIMENTO

I prodotti Husqvarna non sono rifiuti domestici e devono essere smaltiti secondo le indicazioni fornite in questo manuale.

- Rispettare le norme locali e le normative vigenti sullo smaltimento.
- Riciclare il prodotto e la confezione presso un apposito centro di smaltimento.
- Consultare il proprio rivenditore locale Husqvarna per maggiori informazioni su come riciclare e smaltire il prodotto.

DATI TECNICI

Per i dati tecnici, fare riferimento alla targhetta dati di funzionamento della batteria.

製品の概要

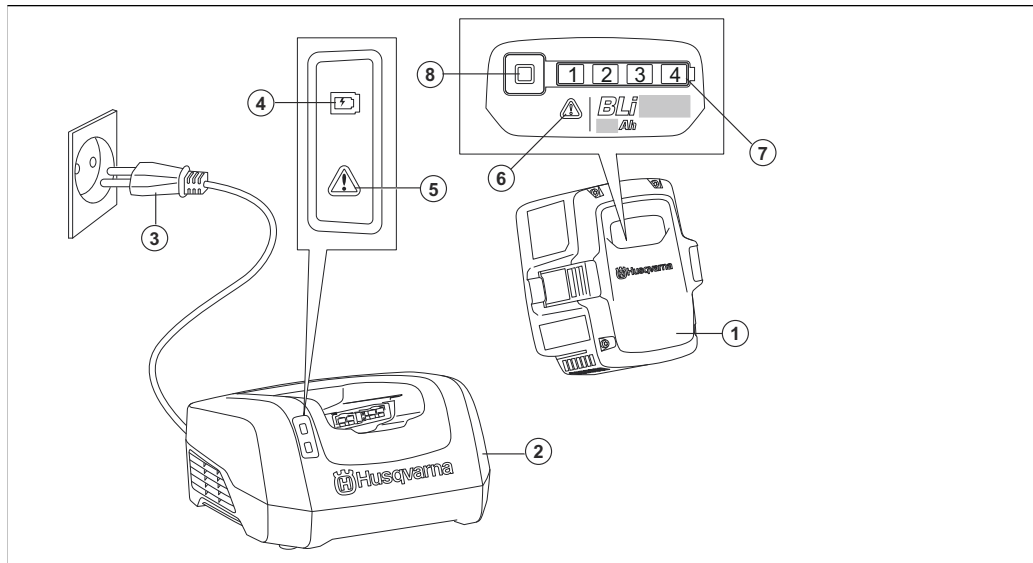

1. バッテリー
2. バッテリー充電器
3. 電源プラグ
4. 充電 LED
5. 充電器のエラー LED
6. バッテリーのエラー LED
7. LED インジケータ (充電状態の表示)
8. バッテリーインジケータボタン

製品に表記されるシンボルマーク



十分に注意し、本製品を正しく使用してください。本製品により、作業者や付近にいる人が重傷を負う、または死亡するおそれがあります。



この取扱説明書をよくお読みになり、内容をしっかりと把握したうえで、使用してください。



本製品は EC 指令適合製品です。



この製品は該当する UK 規制に準拠しています。



電気 電子機器の適切な処理方法でリサイクルしてください。



本製品や本製品のパッケージは、一般廃棄物ではありません。



バッテリーは水の中に入れてください。

yyyywwxxxx

製造番号は銘板に記載されています。yyyy は製造年、ww は製造された週です。

注記： 本製品に付いている他のシンボル / 銘板は、一部の商業地域に向けた認定条件を示します。

安全性の定義

警告、注意、注記は、取扱説明書の特に重要な部分を示しています。



警告： 取扱説明書の指示に従わない場合、使用者が負傷したり、死亡したりするか、あるいは付近の人に損傷を与える危険があることを意味します。



注意： 取扱説明書の指示に従わない場合、製品や他の物品、または隣接するエリアに損傷を与える危険があることを意味します。

注記： 特定の状況で必要とされる詳細情報を提供するために使用されます。

重要な安全上の手引き



警告： 警告および指示はすべてお読みください。警告や指示に従わない場合、感電、火災、あるいは深刻な傷害を招くことがあります。

注記： すべての警告および説明を保管してください。

- Husqvarna 純正バッテリーの充電には、バッテリー充電器、QC330 または QC500 のみ使用してください。バッテリーはソフトウェアで暗号化されています。
- 充電式 BLi100/200/300/200X バッテリーのみを、対応する Husqvarna 製品の電源として使用してください。負傷を防止するため、他の装置の電源は使用しないでください。
- バッテリーを分解したり、修理しようとしたりしないでください。すべての修理は、正規代理店のみ実施できます。
- バッテリーは直射日光や熱、裸火から保護してください。バッテリーによりやけどや化学熱傷を負うおそれがあります。
- 故障または破損したバッテリーまたはバッテリー充電器は使用しないでください。

- バッテリーに機械的な衝撃を与えないでください。
- 使用するまで、バッテリーをパッケージから取り出さないでください。
- バッテリー液が皮膚に触れないようにしてください。バッテリー液は、皮膚の負傷、荒れ、火傷の原因になります。目にバッテリー液が入った場合、目をこすらずに水で 15 分以上洗浄してください。バッテリー液が皮膚に触れた場合は、大量の水と石けんで皮膚を洗う必要があります。医師にご相談ください。
- バッテリーは子供が近づけない場所に保管してください。
- バッテリーは清潔かつ乾燥した状態で保管してください。
- バッテリーの端子の汚れは、清潔で乾燥した布で清掃してください。
- バッテリーが完全に充電されたら、バッテリーをバッテリー充電器から外してください。
- 使用しないときや搬送中は、本製品からバッテリーを取り外してください。
- バッテリーはくぎ、ネジ、または宝飾品などの金属から離して保管してください。

操作

- バッテリーインジケータボタンを押し、使用前にバッテリーを始動します。
- バッテリーは、最初に使用する前に充電する必要があります。常に Husqvarna QC330 または QC500 充電器を使用してください。
- バッテリーは、周囲の温度が -10°C ~ 40°C ($14\sim 104^{\circ}\text{F}$) の場合のみ使用してください。
- バッテリー温度インジケータが点滅しているときは、作業負荷や速度を下げてください。

注記： バッテリー温度が 0°C (32°F) 未満の場合、負荷が高いと一時的なバッテリーエラーが発生する可能性があります。

- バッテリー充電器は、周囲の温度が 5 °C (41 °F) ~ 40 °C (104 °F) の場合にのみ使用してください。
- バッテリーの温度が 50 °C (122 °F) を超えると、バッテリーは充電されません。
- バッテリーインジケータボタンを押すと、バッテリーの充電状態の情報が表示されます。

バッテリーの充電

初めて操作する前に、バッテリーを充電してください。新品のバッテリーは 30 % 充電されています。バッテリーインジケータボタンを押すと、バッテリーの充電状態の情報が表示されます。



注意： 必ず、周囲の温度が 5~40 °C (41~114 °F) の場所で充電してください。



注意： バッテリーは、周囲の温度が -10 °C ~ 40 °C (14 ~ 104 °F) の場合にのみ使用してください。

注記： バッテリーの温度が高すぎたり低すぎたりする場合、バッテリーは充電されません。

1. バッテリーをバッテリー充電器に取り付けます。バッテリーがバッテリー充電器に正しく接続されると、バッテリー充電器の充電 LED が点灯します。
2. LED インジケータのすべての LED が点灯している場合は、バッテリーは完全に充電されています。
3. バッテリー充電器からバッテリーを外します。

バッテリー LED インジケータ

ディスプレイには、充電の状況と、バッテリーに関する問題が表示されます。

LED インジケータ	バッテリーステータス (充電状態)
LED ライトが 1 つ点灯	バッテリーは 76% ~ 100% 充電済み。
LED ライトが 3 つ点灯	バッテリーは 51% ~ 75% 充電済み。
LED ライトが 2 つ点灯	バッテリーは 26% ~ 50% 充電済み。
LED ライトが 1 つ点灯	バッテリーは 6% ~ 25% 充電済み。

LED インジケータ	バッテリーステータス (充電状態)
LED ライトが 1 つ点滅	バッテリーは 0% ~ 5% 充電済み。

トラブルシューティング

症状	原因	対応措置
バッテリーエラー LED が点滅します。	動作温度外です。バッテリーの温度が低すぎるかまたは高すぎるため、使用できません。	バッテリーの温度が下がるまで待つか、屋内に入れて温度を上げます。バッテリーの温度が適切になると、使用できるようになります。バッテリーは周囲温度 -10 ~ 40°C (14 ~ 104°F) で使用してください。
	バッテリーは空です。	バッテリーを充電してください。
バッテリーエラー LED が点灯します。	電池の電位差が大きすぎます (1 V)。	販売店に相談してください。

搬送と保管

- 同梱のリチウムイオンバッテリーは、危険物の規制に関する規則に準拠しています。
- 梱包およびラベル貼付に関して、商用輸送、第三者、および運送業者の所定の要件に従ってください。
- 本製品を発送する前に、危険物に関して特別な訓練を受けた担当者にご相談ください。該当するすべての国内規制に従ってください。
- バッテリーを梱包するときは、端子にテープを貼ってください。バッテリーを固定し、損傷や事故を防ぐために梱包してください。
- 静電気が発生するような場所にはバッテリーを保管しないでください。バッテリーは金属製の箱に保管しないでください。
- バッテリーは、霜の降りない、乾燥した清潔な場所に、適切な温度で保管してください。
- バッテリーは、温度が 5 ~ 25 °C の場所に保管してください。バッテリーは日光の当たらない場所に保管してください。
- バッテリーを長期間保管するときは、充電量を 30 ~ 50 % にしてください。
- 保管する前にバッテリーを清掃してください。

廃棄

Husqvarna 製品は一般廃棄物ではないため、本説明書に記載されているとおりに廃棄する必要があります。

- 地域の廃棄要件および適用される法規に従ってください。
- 本製品とパッケージは、適切な処理方法でリサイクルしてください。
- 本製品のリサイクルと廃棄方法については、お近くの Husqvarna 販売店にお問い合わせください。

主要諸元

主要諸元については、バッテリーの銘板を参照してください。

제품 개요

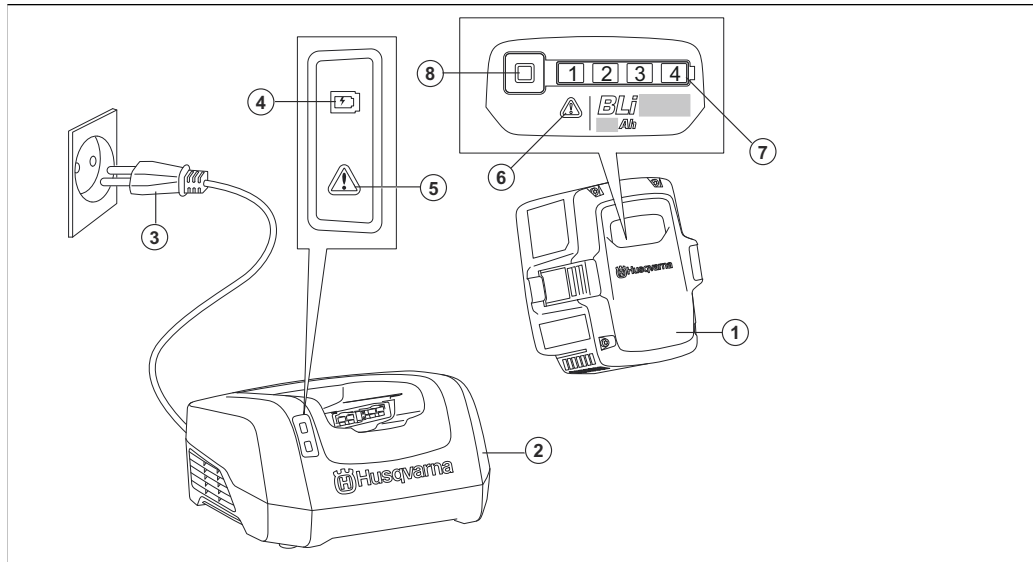

1. 배터리
2. 배터리 충전기
3. 전원 플러그
4. 충전 LED
5. 충전기의 오류 LED
6. 배터리의 오류 LED
7. 충전 상태 표시 LED
8. 배터리 표시등 버튼

제품의 기호



제품을 조심해서 올바르게 사용하십시오. 이 제품은 작업자 또는 다른 사람에게 심각한 부상이나 사망을 초래할 수 있습니다.



사용하기 전에 사용자 설명서를 주의 깊게 읽고, 반드시 지시사항을 이해하도록 하십시오.



이 제품은 적용 가능한 EC 지침 조항을 준수합니다.



본 제품은 적용되는 UK 규정을 준수합니다.



제품은 해당하는 전기 및 전자 장비 폐기장에서 재활용하십시오.



제품 또는 제품의 패키지는 가정용 폐기물이 아닙니다.



배터리를 물속에 넣지 마십시오.

yyyywwxxxx

명판에는 일련번호가 표시됩니다. yyyy는 생산 연도이고 ww는 생산 주입니다.

주: 제품에 대한 여타 기호/그림은 일부 상업 지역의 인증 요구사항을 나타냅니다.

안전 정의

설명서에서 특히 중요한 부분을 가리킬 때 경고, 주의 및 주가 사용됩니다.



경고: 설명서의 지시사항을 준수하지 않을 경우 작업자나 옆에 있던 사람이 부상을 입거나 사망할 위험이 있을 때 사용됩니다.



주의: 설명서의 지시사항을 준수하지 않을 경우 제품, 다른 재료 또는 인접한 지역에서 피해가 발생할 위험이 있을 때 사용됩니다.

주: 주어진 상황에 대한 정보를 추가로 제공할 때 사용됩니다.

일반 안전 지침



경고: 안전 경고 및 지침을 모두 읽어 보십시오. 경고 및 지시 사항을 준수하지 않을 경우 전기 감전, 화재 등으로 인해 중상을 입을 수 있습니다.

주: 모든 경고와 지침을 보관하십시오.

- QC330 또는 QC500 배터리 충전기만 사용하여 Husqvarna 정품 배터리를 충전하십시오. 배터리는 소프트웨어 암호화되어 있습니다.
- 관련된 Husqvarna 제품의 전원 공급 장치로만 충전할 수 있는 BLi100/200/300/200X 배터리를 사용하십시오. 부상을 방지하기 위해 배터리를 다른 장치의 전원 공급 장치로 사용하지 마십시오.
- 배터리 충전기를 분해하거나 수리하려고 하지 마십시오. 모든 수리는 승인된 대리점에서만 수행해야 합니다.
- 배터리를 직사광선, 열 또는 화염으로부터 멀리하십시오. 배터리가 화상 및/또는 화학 화상을 초래할 수 있습니다.
- 결함이 있거나 손상된 배터리 또는 배터리 충전기를 사용하지 마십시오.
- 배터리에 기계적 충격을 가하지 마십시오.
- 배터리를 사용하기 전에는 패키지에서 분리하지 마십시오.

- 배터리 산이 피부에 닿지 않도록 하십시오. 배터리 산은 피부 상처, 부식 및 화상의 원인이 됩니다. 눈에 배터리 산이 들어가면 문지르지 말고 물로 최소 15분 동안 눈을 씻어내십시오. 배터리 산이 피부에 닿은 경우 다량의 물과 비누로 피부를 씻어야 합니다. 의료 지원을 받으십시오.
- 배터리를 어린이의 손이 닿지 않는 곳에 보관하십시오.
- 배터리의 청결과 건조 상태를 유지하십시오.
- 배터리가 더러워진 경우, 깨끗하고 마른 헝겊으로 배터리 단자를 닦으십시오.
- 배터리 충전이 완료되면 충전기에서 배터리를 분리합니다.
- 제품을 사용하지 않을 때나 운반 중에는 배터리를 제품에서 분리하십시오.
- 배터리는 못, 나사 또는 보석과 같은 금속 물체가 닿지 않도록 보관하십시오.

작동

- 사용 전 배터리를 시작하려면 배터리 표시등 버튼을 누르십시오.
- 처음 사용하기 전에는 배터리를 반드시 충전해야 합니다. 항상 HusqvarnaQC330 또는 QC500 배터리 충전기를 사용하십시오.
- 주변 온도가 -10°C~40°C(14°F~104°F)일 때만 배터리를 사용하십시오.
- 배터리 온도 표시등이 깜박일 때 워크로드 및/또는 속도를 줄이십시오.

주: 배터리 온도가 0°C(32°F) 미만일 때 일시적인 배터리 문제가 발생할 수 있으며 이는 워크로드가 높은 것을 의미합니다.

- 주변 온도가 5°C~40°C(41°F~104°F)일 때만 배터리 충전기를 사용하십시오.
- 배터리 온도가 50°C(122°F)보다 높으면 배터리가 충전되지 않습니다.
- 배터리 충전 상태 정보를 확인하려면 배터리 표시등 버튼을 누릅니다.

배터리 충전 방법

처음 작동하기 전에 배터리를 충전하십시오. 새 배터리는 30% 충전되어 있습니다. 배터리 충전 상태 정보를 확인하려면 배터리 표시등 버튼을 누릅니다.



주의: 주변 온도가 5°C~40°C(41°F~114°F)일 때만 배터리를 충전하십시오.



주의: 주변 온도가 -10°C~40°C(14°F~104°F)일 때만 배터리를 사용하십시오.

주: 배터리 온도가 너무 높거나 낮으면 배터리가 충전되지 않습니다.

1. 배터리를 배터리 충전기에 삽입합니다. 배터리 충전기의 충전 LED가 켜지면 배터리가 충전기에 올바르게 연결된 것입니다.
2. 배터리 LED 표시등의 모든 LED가 켜지면 배터리가 완전히 충전된 상태입니다.
3. 배터리를 배터리 충전기에서 분리합니다.

배터리 LED 표시등

표시창에는 배터리 충전 상태와 배터리에 문제가 있는지 여부가 표시됩니다.

LED 표시등	배터리 상태(충전 상태)
LED 표시등 4개 켜짐	배터리가 76% - 100% 충전되었습니다.
LED 표시등 3개 켜짐	배터리가 51% - 75% 충전되었습니다.
LED 표시등 2개 켜짐	배터리가 26% - 50% 충전되었습니다.
LED 1개가 켜집니다.	배터리가 6% - 25% 충전되었습니다.
LED가 1개가 깜빡입니다.	배터리가 0% - 5% 충전되었습니다.

고장 수리

증상	원인	조치
배터리 오류 LED가 깜박입니다.	온도 편차, 배터리가 너무 차갑거나 너무 뜨거워서 사용할 수 없습니다.	배터리가 식히거나 배터리를 실내로 옮겨 따뜻하게 만드십시오. 배터리의 온도가 올바르게 다시 사용할 수 있습니다. 배터리는 -10°C~40°C의 온도에서 사용하십시오.
	배터리 잔량이 없습니다.	배터리를 충전하십시오.
배터리 오류 LED가 켜집니다.	전압 차가 너무 큼니다(1V).	대리점에 문의하십시오.

운반 및 보관

- 제공된 리튬 이온 배터리는 위험 물질 규제를 준수합니다.
- 제삼자나 운송 중개인에 의해 이루어지는 상용 운송에 대해서는 포장 및 라벨에 대한 특수 요구사항을 준수하십시오.
- 제품을 보내기 전에 위험한 물건에 대한 특별한 교육을 받은 사람에게 문의하십시오. 모든 해당 국가 규정을 준수하십시오.
- 배터리를 패키지에 넣을 때 개방된 접점에 테이프를 사용하십시오. 손상과 사고를 예방하기 위해 배터리가 움직이지 않도록 패키지에 단단히 넣으십시오.
- 정전기가 발생할 수 있는 장소에 배터리를 보관하지 마십시오. 배터리를 금속 상자에 보관하지 마십시오.
- 건조하고 성애가 없고 깨끗하고 올바른 온도의 공간에 배터리를 놓습니다.
- 배터리를 5°C~25°C(41°F~77°F)의 온도에 보관하십시오. 배터리를 햇빛이 비치지 않는 곳에 보관하십시오.

- 장기간 보관하기 전에 배터리를 30%~50% 충전하십시오.
- 보관하기 전에 배터리를 청소하십시오.

폐기

Husqvarna 제품은 생활 폐기물이 아니며 이 설명서에 나와 있는 대로만 폐기해야 합니다.

- 현지 폐기 요구 사항 및 관련 규정을 준수하십시오.
- 제품과 패키지는 해당 폐기 장소에서 재활용하십시오.
- 제품 재활용 및 폐기 방법에 대한 자세한 내용은 현지 Husqvarna 대리점에 문의하십시오.

기술 정보

기술 데이터는 배터리의 명판을 참조하십시오.

GAMINIO APŽVALGA

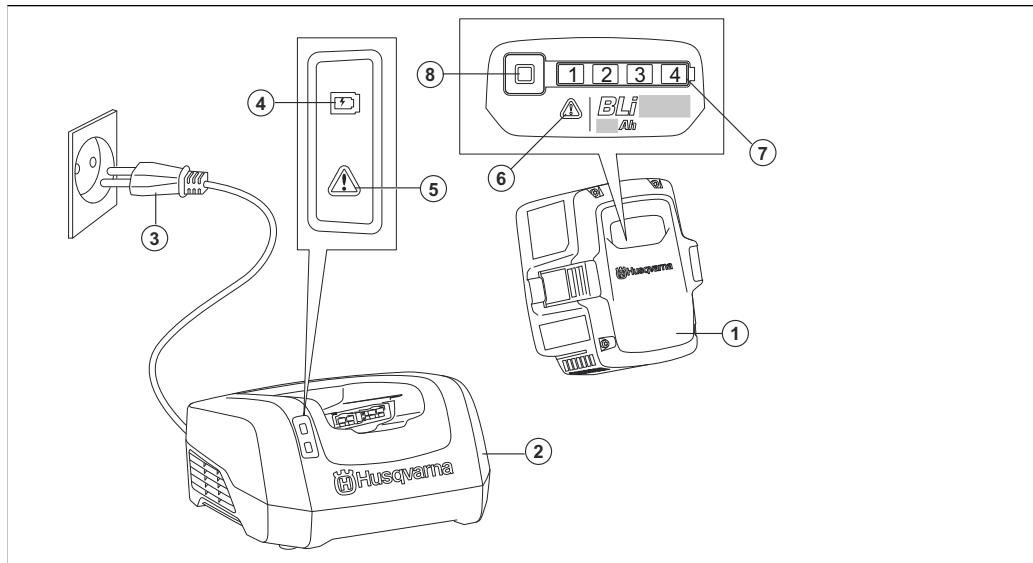

1. Akumulatorius
2. Akumulatoriaus įkroviklis
3. Kištukas
4. Įkrovimo šviesos diodas
5. Klaidos LED indikatorius įkroviklyje
6. Klaidos LED indikatorius akumuliatoriuje
7. Įkrovos būsenos LED indikatorius
8. Akumulatoriaus indikacinis mygtukas

SIMBOLIAI ANT GAMINIO



Būkite atsargūs ir tinkamai naudokite gaminį. Šis gaminys gali rimtai sužeisti arba pražudyti operatorių arba aplinkinius.



Prieš naudodami, atidžiai perskaitykite naudojimo instrukciją ir įsitinkinkite, kad viską gerai supratote.



Šis gaminys atitinka taikomas EB direktyvas.



Šis gaminys atitinka taikytinų JK reglamentų nuostatas.



Nuvežkite gaminį perdirbti į atitinkamą elektros ir elektronikos įrenginių utilizavimo vietą.



Gaminys ar gaminio pakuotė nepriskiriami buitiniams atliekoms.



Nepanardinkite akumulatoriaus į vandenį.

yyyywwxxxx

Nominalių parametrų plokštelėje nurodytas serijos numeris. **yyyy** yra pagaminimo metai, **ww** yra pagaminimo savaitė.

Pasižymėkite: Kiti ant gaminio pateikti simboliai (lipdukai), skirti kitų komercinių teritorijų sertifikavimo reikalavimams.

SAUGOS ŽENKLŲ REIŠMĖS

[spėjimai, perspėjimai ir pastabos yra skirtos atkreipti dėmesį į ypač svarbias vadovo dalis.



PERSPĖJIMAS: Naudojamas, kai naudotojai ar šalia esantiems asmenims kyla mirtino arba sunkaus sužeidimo pavojus arba, jei nesilaikoma vadove pateiktų nurodymų.



PASTABA: Naudojamas, kai kyla pavojus sugadinti gaminį, kitas medžiagas arba padaryti žalą aplinkai, jei nesilaikoma vadove pateiktų nurodymų.

Pasižymėkite: Naudojamas papildomai informacijai apie konkrečią situaciją pateikti.

SVARBIOS SAUGOS INSTRUKCIJOS



PERSPĖJIMAS: Perskaitykite visus saugos įspėjimus ir instrukcijas. Nesilaikydami įspėjimų ir instrukcijų galite patirti elektros smūgį, sukelti gaisrą ir (arba) rimtai susižeisti.

Pasižymėkite: Išsaugokite visus įspėjimus ir instrukcijas.

- Naudokite tik akumulatoriaus įkroviklius „QC330“ ar „QC500“ „Husqvarna“ originaliems akumulatoriams krauti. Akumulatoriai turi koduotą programinę įrangą.
- Naudokite tik „BLi100/200/300/200X“ akumulatorius, kurie yra įkraunami tik kaip „Husqvarna“ įrenginių maitinimo šaltiniai. Kad

išvengtumėte sužeidimų, nenaudokite akumulatoriaus kaip kitų gaminių maitinimo šaltinio.

- Nebandykite akumulatoriaus išmontuoti ar taisyti. Visus remonto darbus turi atlikti tik patvirtintas prekybos atstovas.
- Saugokite akumuliatorių nuo tiesioginių saulės spindulių, karščio ar atviros ugnies. Akumulatorius gali sukelti terminius ir (arba) cheminius nudegimus.
- Nenaudokite sugadinto ar pažeisto akumulatoriaus ar akumulatoriaus įkroviklio.
- Saugokite akumuliatorių nuo mechaninių smūgių.
- Neišimkite akumulatoriaus iš pakuotės, kol jo nenaudosite.
- Saugokitės, kad akumulatorinės rūgšties nepatektų ant odos. Akumulatorinė rūgštis gali pažeisti odą ir ją nudeginti. Jei akumulatorinės rūgšties patektų į akis, jų netrinkite, o mažiausiai 15 minučių skalaukite vandeniu. Jeigu akumulatorinės rūgšties pateko ant odos, nuplaukite tą vietą dideliu kiekiu vandens su muilu. Kreipkitės į gydytoją.
- Saugokite akumuliatorių nuo vaikų.
- Akumuliatorių laikykite švarioje ir sausoje vietoje.
- Jeigu akumuliatorių gnybtai susitapa, nuvalykite juos švaria ir sausa šluoste.
- Visiškai įkrauto akumulatoriaus nelaikykite įkroviklyje.
- Nenaudodami akumulatoriaus ar jį gabendami, išimkite akumuliatorių iš įrenginio.
- Laikykite akumulatorius atokiau nuo metalinių daiktų, pavyzdžiui, vinių, varžtų, juvelyrinių dirbinių.

NAUDOJIMAS

- Prieš pradėdami naudoti paspauskite akumulatoriaus indikatorius mygtuką ir įjunkite akumuliatorių.

- Akumulatorius turi būti įkrautas prieš pirmąjį naudojimą. Visada naudokite HusqvarnaQC330 arba QC500 akumulatoriaus įkroviklį.
- Akumulatoriaus įkroviklį naudokite, tik kai aplinkos temperatūra yra nuo -10°C (14°F) iki 40°C (104°F).
- Kai ima mirksėti akumulatoriaus temperatūros indikatorius, sumažinkite apkrovą ir (arba) greitį.

Pasižymėkite: Didelė apkrova, kai akumulatoriaus temperatūra žemesnė nei 0 °C (32 °F), gali sukelti laikiną akumulatoriaus klaidą.

- Akumulatoriaus įkroviklį naudokite, tik kai aplinkos temperatūra yra nuo 5 °C (41 °F) iki 40 °C (104 °F).
- Jei akumulatoriaus temperatūra yra didesnė nei 50 °C (122 °F), jo nepavyks įkrauti.
- Paspauskite akumulatoriaus indikatorius mygtuką, kad peržiūrėtumėte akumulatoriaus įkrovos būseną.

Akumulatoriaus įkrovimas

Prieš naudodami pirmą kartą, akumuliatorių įkraukite. Naujas akumulatorius įkrautas 30 %. Paspauskite akumulatoriaus indikatorius mygtuką, kad peržiūrėtumėte akumulatoriaus įkrovos būseną.



PASTABA: Akumuliatorių įkraukite tik nuo 5 C (41°F) iki 40 C (114 F) aplinkos temperatūroje.



PASTABA: Akumulatoriaus įkroviklį naudokite, tik kai aplinkos temperatūra yra nuo -10°C (14°F) iki 40°C (104°F).

Pasižymėkite: Akumulatoriaus įkrovimas nevyks, jei akumulatoriaus temperatūra bus per aukšta arba per žema.

1. Akumuliatorių įstatykite į įkroviklį. Kai įsižiebia akumulatoriaus įkroviklio įkrovimo LED, akumulatorius prijungtas prie įkroviklio tinkamai.
2. Kai akumulatorius visiškai įkrautas šviečia visos LED indikatorius lemputės.
3. Iš įkroviklio išimkite akumuliatorių.

Akumulatoriaus LED indikatorius

Ekrane rodoma akumulatoriaus įkrovos būseną ir galimos akumulatoriaus problemos.

LED indikatorius	Akumulatoriaus būseną (įkrovos būseną)
Šviečia 4 LED indikatoriai	Akumulatorius įkrautas 76–100 %.

LED indikatorius	Akumulatoriaus būseną (įkrovos būseną)
Šviečia 3 LED indikatoriai	Akumulatorius įkrautas 51–75 %.
Šviečia 2 LED indikatoriai	Akumulatorius įkrautas 26–50 %.
Šviečia 1 LED lemputė	Akumulatorius įkrautas 6–25 %.
Mirksi 1 LED indikatorius	Akumulatorius įkrautas 0–5 %.

GEDIMAI IR JŲ ŠALINIMAS

Požymiai	Priežastis	Veiksmas
Mirksi akumulatoriaus klaidos LED indikatorius.	Temperatūros svyravimai, akumulatorius yra per šaltas arba per karštas, kad galima būtų jį naudoti.	Leiskite akumulatoriui atvėsti arba nuneškite jį į patalpą, kad išiltų. Kai akumulatorius yra tinkamos temperatūros, jį galima vėl naudoti. Akumuliatorių naudokite temperatūroje nuo -10°C (14°F) iki 40°C (104°F).
	Akumulatorius tuščias.	Įkraukite akumuliatorių.
Įsižiebia klaidos LED indikatorius.	Pernelyg didelis blokų skirtumas (1V).	Susisieki su savo prekybos atstovu.

GABENIMAS IR LAIKYMAS

- Pateikiamam ličio jonų akumulatoriui taikomos pavojingų krovinių gabenimo taisyklės.

- Laikykitės specialių komercinių krovinių gabenimui, įskaitant trečiųjų šalių ar tarpininko transporto priemonėmis, taikomų reikalavimų dėl pakavimo ir žymėjimo.
- Pasitarkite su pavojingų medžiagų gabenimo specialistu prieš siųsdami įrenginį. Laikykitės visų taikomų nacionalinių reikalavimų.

- Pakuodami akumuliatorių uždėkite juostą ant kontaktų. Tvirtai supakuokite akumuliatorių, kad išvengtumėte pažeidimų ir nelaimingų atsitikimų.
- Nelaikykite akumuliatoriaus tokioje vietoje, kur gali susidaryti statiniai krūviai. Nelaikykite akumuliatoriaus metalinėje dėžutėje.
- Laikykite akumuliatorių sausoje, neužšalancioje ir švarioje vietoje, kurioje yra tinkama temperatūra.
- Akumuliatorių laikykite temperatūroje nuo 5 °C (41 °F) iki 25 °C (77 °F). Laikykite akumuliatorių atokiau nuo saulės šviesos.
- Prieš saugodami ilgesnį laiką pasirūpinkite, kad akumuliatorius būtų įkrautas 30–50 %.
- Prieš saugodami, išvalykite akumuliatorių.

ŠALINIMAS

Husqvarna gaminiai nėra buitinės atliekos ir turi būti išmesti šiame vadove vadove nurodytu būdu.

- Laikykites vietinių atliekų šalinimo reikalavimų ir galiojančių teisės aktų.
- Perdirbkite gaminiį ir pakuotę atitinkamoje atliekų šalinimo vietoje.
- Norėdami gauti daugiau informacijos apie tai, kaip perdirbti ir išmesti gaminiį, kreipkitės į vietinį Husqvarna prekybos atstovą.

TECHNINIAI DUOMENYS

Techninių duomenų ieškokite akumuliatoriaus nominalių parametrų plokštelėje.

IZSTRĀDĀJUMA PĀRSKATS

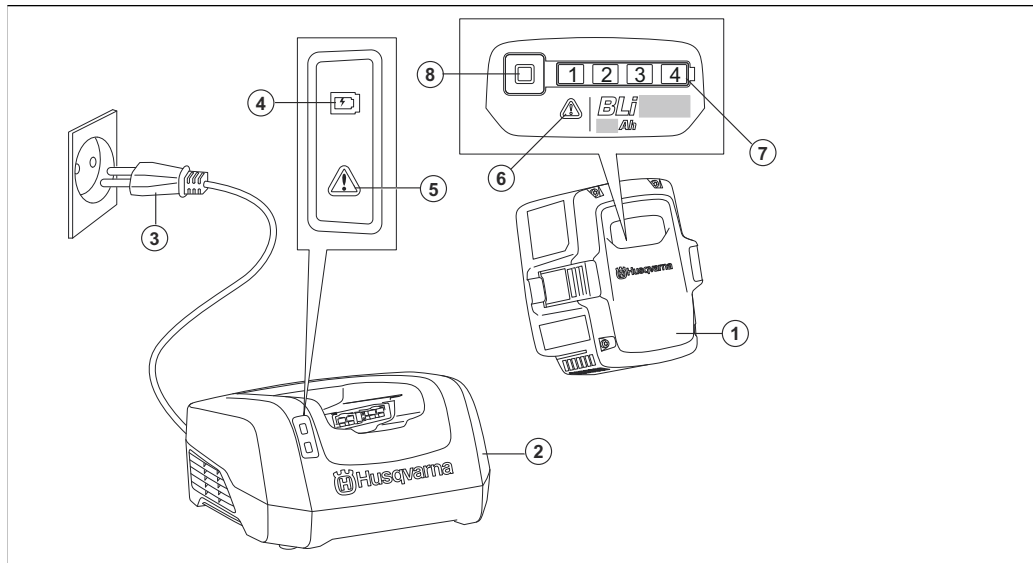

1. Akumulators
2. Akumulatora lādētājs
3. Kontaktdakša
4. Uzlādes LED indikators
5. Kļūdas gaismas diode uz lādētāja
6. Kļūdas gaismas diode uz akumulatora
7. Uzlādes statusa LED indikators
8. Akumulatora indikatora poga

SIMBOLI UZ IZSTRĀDĀJUMA



Esiet uzmanīgi un lietojiet izstrādājumu pareizi. Šis izstrādājums var izraisīt smagas vai nāvējošas traumas operatoram vai citām personām.



Rūpīgi izlasiet lietotāja rokasgrāmatu un pirms izstrādājuma lietošanas pārlicinieties, vai izprotat instrukcijas.



Šis izstrādājums atbilst piemērojamo EK direktīvu prasībām.



Šis izstrādājums atbilst spēkā esošajiem AK regulām.



Utilizējiet izstrādājumu piemērotā elektrisko un elektronisko ierīču likvidēšanas uzņēmumā.



Izstrādājums vai iepakojums nav sadzīves atkritumi.



Neiegremdējiet akumulatoru ūdenī.

yyyywwxxxx

Datu plāksnītē ir norādīts sērijas numurs. **yyyy** ir ražošanas gads, **ww** ir ražošanas nedēļa.

Piezīme: Pārējie uz izstrādājuma norādītie simboli/uzlīmes attiecas uz dažu tirdzniecības nozaru prasībām.

DROŠĪBAS DEFINĪCIJAS

Brīdinājumi, norādes "Uzmanību!" un piezīmes tiek izmantotas, lai izceltu īpaši svarīgas lietotāja rokasgrāmatas daļas.



BRĪDINĀJUMS:

Tiek izmantota tad, ja rokasgrāmatā sniegto instrukciju neievērošanas dēļ operatoram vai blakus esošajām personām draud traumu vai nāves risks.



IEVĒROJIET:

Tiek izmantota tad, ja rokasgrāmatā sniegto instrukciju neievērošanas dēļ rodas izstrādājuma, citu materiālu vai blakus esošās teritorijas bojājuma risks.

Piezīme: Tiek izmantota, lai sniegtu plašāku informāciju, kas nepieciešama attiecīgajā situācijā.

SVARĪGI NORĀDĪJUMI PAR DROŠĪBU



BRĪDINĀJUMS:

Izlasiet visus drošības brīdinājumus un norādījumus. Neievērojot brīdinājumus un norādījumus, var rasties elektrotrauma, aizdegšanās un/vai smagas traumas.

Piezīme: Saglabājiēt visus brīdinājumus un instrukcijas.

- Husqvarna oriģinālā akumulatora uzlādei izmantojiet tikai akumulatora lādētāju QC330 vai QC500. Akumulatoriem ir šifrēta programmatūra.
- Kā barošanas avotu izmantojiet BLi100/200/300/200X uzlādējamus akumulatorus tikai saistītajiem Husqvarna produktiem. Lai nepieļautu

traumu gūšanas risku, akumulatoru nedrīkst izmantot kā citu izstrādājumu strāvas avotu.

- Akumulatoru nedrīkst izjaukt vai labot. Visi remontdarbi jāveic tikai apstiprinātam izplatītājam.
- Neglabājiet akumulatoru vietās, ka ir pakļautas tiešai saulesgaismai, karstumam vai atklātām liesmām. Akumulators var radīt apdegumus un/vai ķīmiskos apdegumus.
- Nelietojiet bojātu akumulatoru vai akumulatora lādētāju.
- Nepakļaujiet akumulatoru mehāniskiem triecieniem.
- Izņemiet akumulatoru no iepakojuma tikai tad, kad to lietošit.
- Nepieļaujiet elektrolīta nonākšanu saskarē ar ādu. Elektrolīts rada ādas traumas, koroziju un apdegumus. Ja elektrolīts iekļūst acīs, neberzējiet tās, bet skalojiet ar lielu daudzumu ūdens vismaz 15 minūtes. Ja elektrolīts ir nonācis saskarē ar ādu, āda ir jātīra ar lielu daudzumu ūdens un ziepēm. Meklējiet medicīnisku palīdzību.
- Sargiet akumulatoru no bērniem.
- Uzturiet akumulatoru tīru un sausu.
- Tīriet akumulatora spaiļes ar tīru un sausu drānu, ja tās kļūst netīras.
- Kad akumulators pilnībā uzlādēts, izņemiet to no akumulatora lādētāja.
- Izņemiet akumulatoru no izstrādājuma, ja to nelietosit vai arī pārvadāsit.
- Uzglabājiet akumulatorus vietā, kur tuvumā nav metāla priekšmetu, piemēram, naglu, skrūvju vai rotaslietu.

LIETOŠANA

- Nospiediet akumulatora indikatora pogu, lai ieslēgtu akumulatoru pirms lietošanas.
- Pirms akumulatora pirmās izmantošanas reizes tas jāuzlādē. Vienmēr izmantojiet HusqvarnaQC330 vai QC500 akumulatora lādētāju.
- Izmantojiet akumulatoru tikai tad, ja apkārtējās vides temperatūra ir robežās no -10 °C (14 °F) līdz 40 °C (104 °F).

- Ja mirgo akumulatora temperatūras indikators, samaziniet darba slodzi un/vai ātrumu.

Piezīme: Liela noslodze, kad akumulatora temperatūra ir zemāka par 0 °C (32 °F) var izraisīt īslaicīgu akumulatora kļūdu.

- Izmantojiet akumulatora lādētāju tikai tad, ja apkārtējā temperatūra ir diapazonā no 5 °C (41 °F) līdz 40 °C (104 °F).
- Akumulators netiks uzlādēts, ja akumulatora temperatūra pārsniedz 50 °C (122 °F).
- Nospiediet akumulatora indikatora pogu, lai saņemtu informāciju par akumulatora uzlādes stāvokli.

Akumulatora uzlāde

Uzlādējiet akumulatoru pirms tā pirmās lietošanas reizes. Jauns akumulators ir uzlādēts 30% apmērā. Nospiediet akumulatora indikatora pogu, lai saņemtu informāciju par akumulatora uzlādes stāvokli.



IEVĒROJIET: Uzlādējiet akumulatoru tikai tad, kad gaisa temperatūra ir robežās no 5 °C (41 °F) līdz 40 °C (114 °F).



IEVĒROJIET: Izmantojiet akumulatoru tikai tad, ja apkārtējās vides temperatūra ir robežās no -10 °C (14 °F) līdz 40 °C (104 °F).

Piezīme: Akumulators netiks uzlādēts, ja akumulatora temperatūra ir pārāk augsta vai pārāk zema.

1. Ievietojiet akumulatoru akumulatora lādētājā. Ja iedegas akumulatora lādētāja uzlādes LED indikators, akumulators ir pareizi pievienots lādētājam.
2. Akumulators ir pilnībā uzlādēts, kad deg visas gaismas diodes LED indikatorā.
3. Izņemiet akumulatoru no lādētāja.

Akumulatora gaismas diodes indikators

Displejā ir redzams uzlādes līmenis un akumulatora problēmu ziņojumi, ja pastāv problēmas.

Gaismas diodes indikators	Akumulatora stāvoklis (uzlādes stāvoklis)
Deg četras gaismas diodes	Akumulators ir uzlādēts 76–100% apmērā.
Deg trīs gaismas diodes	Akumulators ir uzlādēts 51–75% apmērā.
Deg divas gaismas diodes	Akumulators ir uzlādēts 26–50% apmērā.
Deg viena gaismas diode	Akumulators ir uzlādēts 6–25% apmērā.

Gaismas diodes Indikators	Akumulatora stāvoklis (uzlādes stāvoklis)
Mirgo viena gaismas diode	Akumulatora ir uzlādēts 0–5% apmērā.

PROBLĒMU NOVĒRŠANA

Pazīmes	Cēlonis	Veicamās darbības
Mirgo akumulatora kļūdas gaismas diode.	Temperatūras nobīde, akumulators ir pārāk auksts vai pārāk karsts, lai to lietotu.	Ļaujiet, lai akumulators atdziest, vai ienesiet to telpā, lai sasildītu. Kad akumulators ir sasniedzis pareizu temperatūru, to var atkal lietot. Akumulatoru drīkst izmantot apkārtējā temperatūrā no -10°C (14°F) līdz 40°C (104°F).
	Akumulators ir tukšs.	Uzlādējiet akumulatoru.
Iedegas akumulatora kļūdas gaismas diode.	Pārāk liela elementu atšķirība (1 V).	Sazinieties ar izplatītāju.

TRANSPORTĒŠANA UN UZGLABĀŠANA

- Komplektācijā iekļautie litija jonu akumulatori atbilst bīstamo preču normatīvo aktu prasībām.
- Ievērojiet īpašās prasības, kas norādītas uz iepakojuma un uzlīmēm attiecībā uz komerciālu transportēšanu, kā arī trešās puses un transportētāju prasības.

- Pirms nosūtāt izstrādājumu, konsultējieties ar bīstamo preču apstrādes speciālistu. Ievērojiet visus spēkā esošos valsts likumus.
- Kad ievietojat akumulatoru iepakojumā, kontaktus aizlīmējiet ar līmēnti. Ievietojiet akumulatoru iepakojumā stingri, lai izvairītos no bojājumiem un negadījumiem.
- Neglabājiet akumulatoru vietās, kur var rasties statiskā elektrība. Neglabājiet akumulatoru metāla kārbā.
- Novietojiet akumulatoru sausā un tīrā vietā, kurā temperatūra ir virs nulles un atbilstīga.

- Novietojiet akumulatoru glabāšanai vietā, kur temperatūra ir robežās no 5 °C (41 °F) līdz 25 °C (77 °F). Sargiet akumulatoru no saules gaismas.
- Pirms akumulatoru novietošanas ilgstošai uzglabāšanai, uzlādējiet to par 30–50%.
- Pirms novietot akumulatoru glabāšanai, notīriet to.

UTILIZĒŠANA

Husqvarna izstrādājumi nav sadzīves atkritumi un tie ir jāutilizē atbilstoši rokasgrāmatas norādījumiem.

- Ievērojiet vietējās utilizēšanas prasības un piemērojamos noteikumus.
- Nododiet izstrādājumu un iepakojumu atbilstošā pārstrādes vietā.
- Lai iegūtu papildinformāciju par izstrādājuma pārstrādi un utilizēšanu, sazinieties ar vietējo Husqvarna izplatītāju.

TEHNISKIE DATI

Tehniskos datus skatiet akumulatora datu plāksnītē.

GAMBARAN KESELURUHAN PRODUK

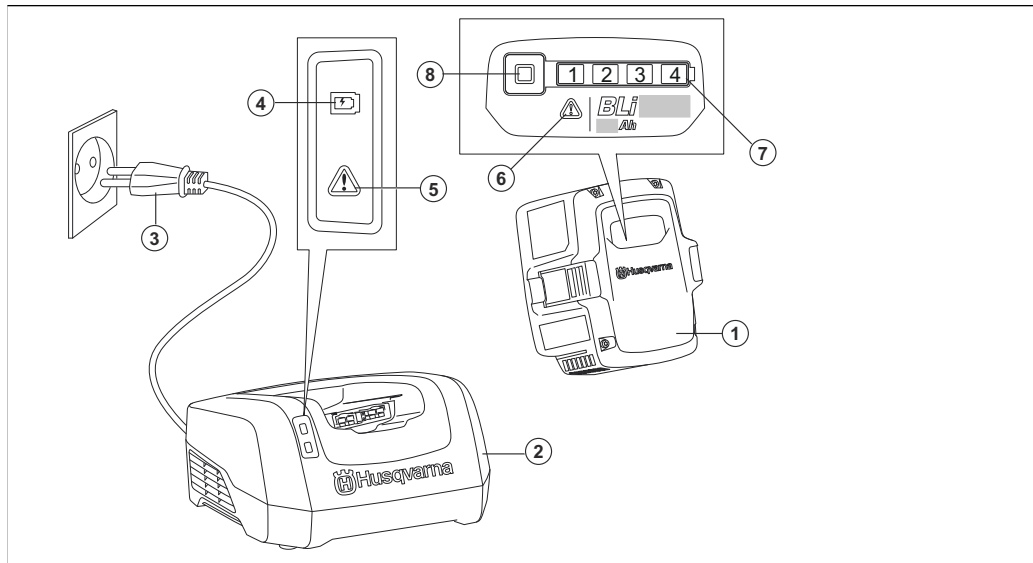

1. Bateri
2. Pengecas bateri
3. Palam kuasa
4. LED pengecasan
5. LED ralat pada pengecas
6. LED ralat pada bateri
7. Penunjuk LED untuk keadaan pengecasan
8. Butang penunjuk bateri

SIMBOL PADA PRODUK



Berhati-hati dan gunakan produk dengan betul. Produk ini boleh menyebabkan kecederaan serius atau kematian kepada pengendali dan orang lain.



Baca manual pengendali dengan teliti dan pastikan bahawa anda memahami arahan sebelum penggunaan.



Produk ini mematuhi arahan EC yang berkenaan.



Produk ini mematuhi peraturan UK yang berkenaan.



Kitar semula produk di lokasi pelupusan yang berkenaan untuk elektrik dan elektronik.



Produk atau pakej produk bukan bahan buangan domestik.



Jangan rendamkan bateri dalam air.

yyyywwxxxx

Penarafan menunjukkan nombor siri. **yyyy** ialah tahun pengeluaran, **ww** ialah minggu pengeluaran.

Nota: Simbol/pelekat lain pada produk merujuk kepada keperluan pensijilan untuk sesetengah bahagian komersial.

TAKRIFAN KESELAMATAN

Amaran, awasan dan nota digunakan untuk menunjukkan bahagian yang amat penting dalam manual.



AMARAN: Digunakan jika terdapat risiko kecederaan atau kematian kepada pengendali atau orang sekeliling jika arahan dalam manual tidak dipatuhi.



AWAS: Digunakan jika terdapat kerosakan kepada produk, bahan lain atau kawasan berhampiran jika arahan dalam manual tidak dipatuhi.

Nota: Digunakan untuk memberikan maklumat lanjut yang perlu dalam situasi tertentu.

ARAHAN KESELAMATAN PENTING



AMARAN: Baca semua amaran keselamatan dan semua arahan. Kegagalan mematuhi semua amaran dan arahan mungkin menyebabkan kejutan elektrik, kebakaran dan/atau kecederaan serius.

Nota: Simpan semua amaran dan arahan.

- Hanya gunakan pengecas bateri QC330 atau QC500 untuk mengecas bateri asli Husqvarna. Bateri disulitkan dengan perisian.
- Gunakan bateri BLi100/200/300/200X yang boleh dicas semula sebagai bekalan kuasa untuk produk Husqvarna yang berkenaan sahaja. Untuk mengelakkan kecederaan, jangan gunakan bateri sebagai bekalan kuasa bagi peranti lain.

- Jangan cuba memisahkan bahagian atau membaiki bateri. Semua pembaikan perlu dilakukan oleh penjual yang diluluskan sahaja.
- Jauhi bateri daripada cahaya matahari, haba atau api. Bateri boleh menyebabkan kelecuman dan/atau kelecuman kimia.
- Jangan gunakan bateri atau pengecas bateri yang cacat atau rosak.
- Jangan sebabkan kejutan mekanikal terhadap bateri.
- Jangan tanggalkan bateri daripada pakejnya sehingga anda mahu menggunakannya.
- Elakkan asid bateri terkena kulit anda. Asid bateri boleh menyebabkan kecederaan pada kulit, kakisan atau kelecuman. Jika asid bateri terkena mata anda, jangan lap. Sebaliknya, cuci dengan air untuk sekurang-kurangnya 15 minit. Jika asid bateri terkena kulit anda, anda seharusnya membersihkan bahagian berkenaan dengan banyak air dan sabun. Dapatkan rawatan perubatan.
- Jauhi bateri daripada kanak-kanak.
- Pastikan bateri bersih dan kering.
- Bersihkan terminal bateri dengan kain yang kering dan bersih jika terminal kotor.
- Jangan simpan bateri dalam pengecas bateri apabila bateri dicas sepenuhnya.
- Tanggalkan bateri dari produk apabila anda tidak menggunakannya dan semasa pemindahan.
- Simpan bateri di tempat yang jauh daripada objek logam seperti paku, skru atau barang kemas.

PENGENDALIAN

- Tekan butang penunjuk bateri untuk memulakan bateri sebelum digunakan.
- Bateri mesti dicas sebelum anda menggunakannya buat kali pertama. Sentiasa gunakan pengecas bateri HusqvarnaQC330 atau QC500.

- Hanya gunakan bateri apabila suhu sekeliling adalah antara -10 °C (14 °F) hingga 40 °C (104 °F).
- Kurangkan beban kerja dan/atau kelajuan apabila penunjuk suhu bateri berkelip.

Nota: Beban kerja yang berat apabila suhu bateri kurang daripada 0°C (32°F) boleh menyebabkan ralat bateri sementara.

- Hanya gunakan pengecas bateri apabila suhu sekeliling adalah antara 5°C (41°F) hingga 40°C (104°F).
- Bateri tidak akan dicas jika suhu bateri lebih daripada 50°C (122°F).
- Tekan butang penunjuk bateri untuk mendapatkan maklumat keadaan cas bateri.

Untuk mengecas bateri

Cas bateri sebelum pengendalian kali pertama. Bateri baharu dicas hingga 30%. Tekan butang penunjuk bateri untuk mendapatkan maklumat keadaan cas bateri.



AWAS: Hanya cas bateri apabila suhu sekeliling adalah antara 5°C (41°F) hingga 40°C (114°F).



AWAS: Hanya gunakan bateri apabila suhu sekeliling adalah antara -10°C (14°F) hingga 40°C (104°F).

Nota: Bateri tidak akan dicas jika suhu bateri terlalu tinggi atau terlalu rendah.

1. Masukkan bateri ke dalam pengecas bateri. Apabila LED pengecasan pada pengecas bateri dihidupkan, bateri disambungkan dengan betul kepada pengecas bateri.
2. Bateri dicas sepenuhnya apabila semua LED pada penunjuk LED pada bateri dihidupkan.
3. Keluarkan bateri dari pengecas bateri.

Penunjuk LED bateri

Paparan menunjukkan keadaan cas dan sama ada terdapat masalah dengan bateri.

Penunjuk LED	Status bateri (keadaan pengecas)
4 lampu LED dihidupkan	Bateri dicas 76% - 100%.
3 lampu LED dihidupkan	Bateri dicas 51% - 75%.
2 lampu LED dihidupkan	Bateri dicas 26% - 50%.

Penunjuk LED	Status bateri (keadaan pengecas)
1 lampu LED dihidupkan	Bateri dicas 6% - 25%.
1 lampu LED berkelip	Bateri dicas 0% - 5%.

PENYELESAI MASALAH

Simptom	Punca	Tindakan
LED ralat bateri berkelip.	Sisihan suhu, bateri terlalu sejuk atau terlalu panas untuk digunakan.	Biarkan bateri menyejuk atau memindahkannya ke dalam bangunan untuk memanaskannya. Apabila bateri mencapai suhu yang betul, bateri boleh digunakan sekali lagi. Gunakan bateri pada suhu sekeliling antara -10°C (14°F) hingga 40°C (104°F).
	Bateri habis.	Cas bateri.
LED ralat bateri dihidupkan.	Perbezaan sel terlalu ketara (1V).	Rujuk wakil pembekal anda.

PEMINDAHAN DAN PENYIMPANAN

- Bateri Li-ion yang dibekalkan mematuhi keperluan Undang-undang Barangan Berbahaya.
- Patuhi keperluan khas pada pakej dan label untuk pemindahan komersial, termasuk oleh pihak ketiga dan ejen pengangkutan.

- Rujuk orang yang telah melalui latihan khas tentang bahan berbahaya sebelum anda menghantar produk. Patuhi semua peraturan negara yang berkenaan.
- Gunakan pita pada titik sambungan apabila anda memasukkan bateri ke dalam pakej. Pastikan bateri disimpan rapi di dalam pakej untuk mengelakkan kerosakan dan kemalangan.
- Jangan simpan bateri di tempat yang mungkin berlaku elektrik statik. Jangan simpan bateri di dalam kotak logam.

- Letakkan bateri di tempat yang kering, bebas fros dan ruang yang bersih dengan suhu yang betul.
- Letakkan bateri dalam storan yang suhunya adalah antara 5 °C (41 °F) hingga 25 °C (77 °F). Jauhi bateri daripada cahaya matahari.
- Cas bateri kepada 30% hingga 50% sebelum anda menyimpan bateri untuk tempoh masa yang panjang.
- Bersihkan bateri sebelum anda meletakkannya dalam storan.

PEMBUANGAN

Produk Husqvarna ini bukan sampah domestik dan hanya boleh dibuang mengikut arahan dalam manual ini.

- Patuhi keperluan pelupusan setempat dan peraturan terpakai.
- Kitar semula produk dan pakej pada lokasi pelupusan sampah yang berkenaan.
- Rujuk penjual Husqvarna tempatan anda untuk maklumat lanjut tentang cara mengitar semula dan membuang produk.

DATA TEKNIKAL

Untuk data teknikal, rujuk kepada plat penarafan bateri.

PRODUCTOVERZICHT

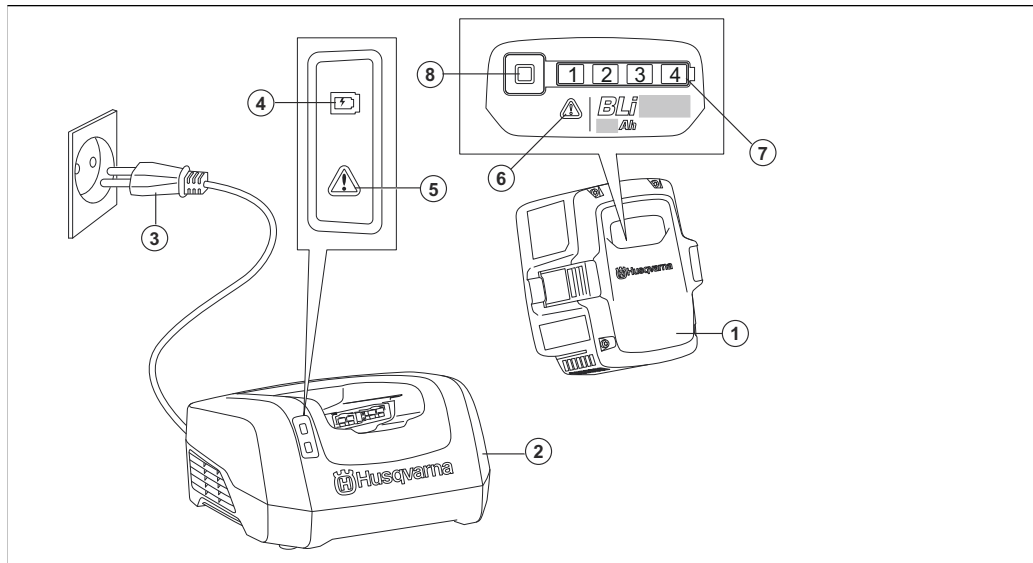

1. Accu
2. Acculader
3. Voedingsstekker
4. Oplaadled
5. Foutled op lader
6. Foutled op accu
7. Led-indicator voor de laadstatus
8. Accu-indicatieknop

SYMBOLEN OP HET PRODUCT



Wees voorzichtig en gebruik het product op de juiste manier. Dit product kan ernstig of fataal letsel toebrengen aan de gebruiker of anderen.



Lees de bedieningshandleiding zorgvuldig door en zorg dat u de instructies hebt begrepen voordat u het product gebruikt.



Het product voldoet aan de geldende EG-richtlijnen.



Dit product voldoet aan de geldende VK-regelgeving.



Lever het product in bij een geschikte verwijderingslocatie voor elektrische en elektronische apparatuur.



Het product of de verpakking ervan is geen huishoudelijk afval.



Dompel de accu niet onder in water.

yyyywwxxxx

Het serienummer staat op het productplaatje. **yyyy** is het productiejaar, **ww** is de productieweek.

Let op: Andere symbolen/stickers op het product hebben betrekking op certificeringseisen voor een aantal commerciële markten.

VEILIGHEIDSDEFINITIES

Waarschuwingen, voorzorgsmaatregelen en opmerkingen worden gebruikt om te wijzen op belangrijke delen van de handleiding.



WAARSCHUWING: Wordt gebruikt om te wijzen op de kans op ernstig of fataal letsel voor de gebruiker of omstanders wanneer de instructies in de handleiding niet worden gevolgd.



OPGELET: Wordt gebruikt indien er een risico bestaat op schade aan het product en andere eigendommen of aan de omgeving wanneer de instructies in de handleiding niet worden gevolgd.

Let op: Geven verdere informatie die nodig is in een bepaalde situatie.

BELANGRIJKE VEILIGHEIDSINSTRUCTIES



WAARSCHUWING: Lees alle veiligheidswaarschuwingen en alle instructies. Het niet opvolgen van de waarschuwingen en instructies kan leiden tot elektrische schokken, brand en/of ernstig letsel.

Let op: Bewaar alle waarschuwingen en instructies.

- Gebruik alleen de acculaders QC330 of QC500 om originele accu's van Husqvarna op te laden. De accu's zijn voorzien van softwarematige encryptie.

- Gebruik de BLi100/200/300/200X-accu's die oplaadbaar zijn uitsluitend als een voedingsbron voor de bijbehorende producten van Husqvarna. Gebruik de accu niet als voedingsbron voor andere apparaten, om letsel te voorkomen.
- Probeer de accu niet te demonteren of repareren. Alle reparaties mogen uitsluitend worden uitgevoerd door een erkende dealer.
- Bescherm de accu tegen direct zonlicht, warmte of open vuur. De accu kan brandwonden en/of chemische brandwonden veroorzaken.
- Gebruik geen defecte of beschadigde accu of acculader.
- Stel de accu niet bloot aan mechanische schokken.
- Haal de accu pas uit de verpakking als u deze gaat gebruiken.
- Laat accuzuur niet in contact komen met uw huid. Accuzuur kan verwondingen aan de huid, corrosie en brandplekken veroorzaken. Wrijf niet in uw ogen wanneer u accuzuur in uw ogen krijgt, maar spoel uw ogen minstens 15 minuten met water. Als accuzuur in contact is gekomen met uw huid, moet u de huid reinigen met veel water en zeep. Roep medische hulp in.
- Houd de accu buiten het bereik van kinderen.
- Hou de accu schoon en droog.
- Veeg de accupolen schoon met een schone, droge doek als ze vuil worden.
- Verwijder de accu uit de acculader als deze volledig is opgeladen.
- Verwijder de accu uit het product wanneer u het niet gebruikt en tijdens transport.
- Sla accu's op uit de buurt van metalen voorwerpen, bijvoorbeeld spijkers, schroeven en sieraden.

BEDIENING

- Druk de accu-indicatiemachine in om de accu in de bedrijfsmodus te zetten.
- De accu moet vóór het eerste gebruik worden opgeladen. Gebruik altijd de QC330QC500-acculader van Husqvarna.

- Gebruik de accu alleen als de omgevingstemperatuur tussen -10°C en 40°C ligt.
- Verlaag de werklast en/of het toerental, wanneer de accutemperatuurindicator knippert.

Let op: Wanneer de accutemperatuur lager is dan 0°C kan een zware werklast een tijdelijke accufout veroorzaken.

- Gebruik de acculader alleen als de omgevingstemperatuur tussen 5°C en 40°C ligt.
- De accu wordt niet opgeladen als de temperatuur van de accu hoger is dan 50 °C.
- Druk op de accu-indicatiemachine voor informatie over de laadstatus van de accu.

De accu opladen

Laad de accu voor het eerste gebruik op. Een nieuwe accu is 30% opgeladen. Druk op de accu-indicatiemachine voor informatie over de laadstatus van de accu.



OPGELET: Laad de accu alleen op wanneer de omgevingstemperatuur tussen 5 °C en 40 °C ligt.



OPGELET: Gebruik de accu alleen als de omgevingstemperatuur tussen -10°C en 40°C ligt.

Let op: De accu laadt niet als de temperatuur van de accu te hoog of te laag is.

1. Plaats de accu in de acculader. Wanneer de oplaadled op de acculader gaat branden, is de accu goed aangesloten op de acculader.
2. De accu is volledig opgeladen wanneer alle leds op de led-indicator op de accu branden.
3. Haal de accu uit de acculader.

Ledindicator van de accu

Het display toont de laadstatus en geeft aan of er problemen zijn met de accu.

Ledindicator	Accustatus (laadstatus)
4 leds branden	De accu is 76% - 100% opgeladen.
3 leds branden	De accu is 51% - 75% opgeladen.

LedIndicator	Accustatus (laadstatus)
2 leds branden	De accu is 26% - 50% opgeladen.
1 led brandt	De accu is 6% - 25% opgeladen.
1 led knippert	De accu is 0% - 5% opgeladen.

PROBLEMEN OPLOSSEN

Symptomen	Oorzaak	Actie
De fout-led van de accu knippert.	Temperatuurafwijking, de accu is te koud of te heet om te gebruiken.	Laat de accu afkoelen of breng deze naar binnen om warm te worden. Als de accu de juiste temperatuur heeft, kan deze weer worden gebruikt. Gebruik de accu bij omgevingstemperaturen tussen -10°C (14°F) en 40°C (104°F).
	De accu is leeg.	Laad de accu op.
De fout-led van de accu gaat branden.	Te groot verschil in de cellen (1 V).	Neem contact op met uw dealer.

TRANSPORT EN OPSLAG

- De meegeleverde Li-ion-accu's voldoen aan de wettelijke vereisten voor gevaarlijke goederen.

- Neem de bijzondere voorschriften op de verpakking en labels voor commercieel transport in acht. Dit geldt ook voor derden en expediteurs.
- Neem contact op met een persoon die gespecialiseerd is op het gebied van gevaarlijke stoffen voordat u het product verzendt. Neem alle van toepassing zijnde nationale voorschriften in acht.

- Breng tape aan over de polen wanneer u de accu in een pakket plaatst. Plaats de accu strak in het pakket om schade en ongevallen te voorkomen.
- Bewaar de accu niet op plaatsen waar statische elektriciteit aanwezig is. Bewaar de accu niet in een metalen doos.
- Plaats de accu in een droge, vorstvrije en schone ruimte met de juiste temperatuur.
- Sla de accu op bij temperaturen tussen 5 °C en 25 °C. Houd de accu uit direct zonlicht.
- Laad de accu op tussen de 30% en 50% voorafgaand aan langdurige opslag.
- Maak de accu schoon voordat u deze opslaat.

AFVOEREN

Producten van Husqvarna zijn geen huishoudelijk afval en mogen alleen worden afgevoerd zoals beschreven in deze handleiding.

- Neem de plaatselijk geldende wet- en regelgeving voor afvoering in acht.
- Recycle het product en de verpakking op een geschikte afvoerlocatie.
- Neem contact op met uw plaatselijke Husqvarna-dealer voor meer informatie over het recyclen en afvoeren van het product.

TECHNISCHE GEGEVENS

Raadpleeg het productplaatje van de accu voor technische gegevens.

PRODUKTOVERSIKT

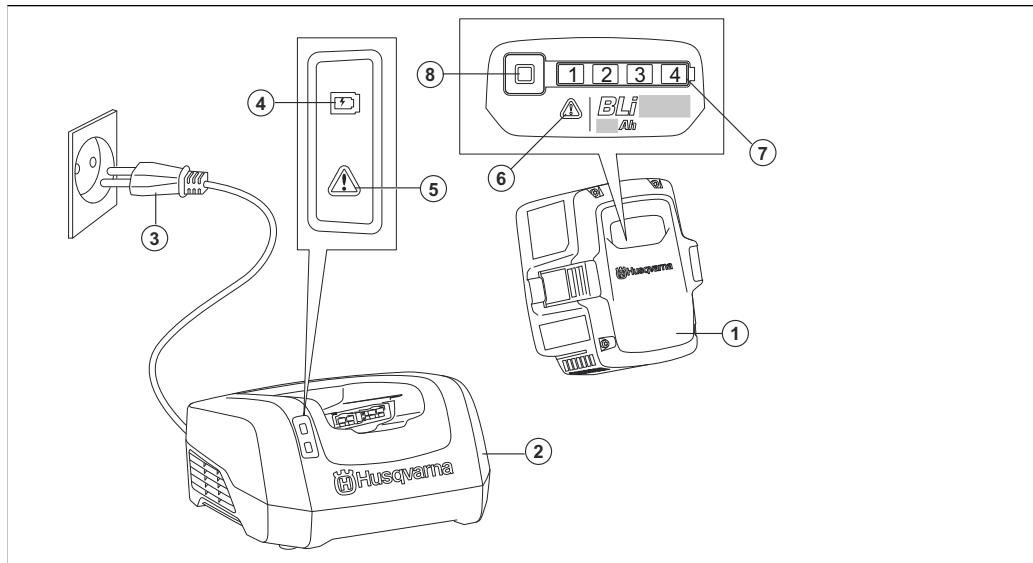

1. Batteri
2. Batterilader
3. Støpsel
4. Ladelampe
5. Feilindikator på lader
6. Feilindikator på batteri
7. LED-lampe for ladestatus
8. Batteriindikatorknapp

SYMBOLER PÅ PRODUKTET



Vær forsiktig, og bruk produktet riktig. Dette produktet kan føre til alvorlig personskade eller død for operatøren eller andre.



Les nøye gjennom bruksanvisningen, og sørg for at du har forstått instruksjonene før bruk.



Dette produktet samsvarer med gjeldende EC-direktiver.



Dette produktet samsvarer med gjeldende britiske direktiver.



Lever produktet til et godkjent gjenvinningsanlegg for elektrisk og elektronisk utstyr.



Produktet og produktemballasjen er ikke restavfall.



Ikke legg batteriet i vann.

yyyywwxxxx

Typeskiltet viser serienummeret. **yyyy** er produksjonsåret, **ww** er produksjonsuken.

Merk: Øvrige symboler/klistremerker angitt på produktet gjelder sertifiseringskrav for enkelte markeder.

SIKKERHETSDEFINISJONER

Advarsler, oppfordringer og merknader brukes for å understreke spesielt viktige deler av bruksanvisningen.



ADVARSEL: Brukes hvis det er fare for personskade eller død for brukeren eller andre personer om instruksjonene i håndboken ikke følges.



OBS: Brukes hvis det er fare for skade på produktet, annet materiell eller nærliggende områder om instruksjonene i håndboken ikke følges.

Merk: Brukes for å gi mer nødvendig informasjon for en spesifikk situasjon.

VIKTIGE SIKKERHETSINSTRUKSJONER



ADVARSEL: Les alle sikkerhetsadvarsler og instruksjoner. Hvis du ikke overholder advarslene og instruksjonene, kan dette føre til elektrisk støt, brann og/eller alvorlig personskade.

Merk: Ta vare på alle advarsler og instruksjoner.

- Bruk bare batteriladerne QC330 eller QC500 til å lade originale Husqvarna-batterier. Batteriene er programvarekryptert.
- Bruk bare BLi100/200/300/200X-batterier som er oppladbare, som strømforsyning for relaterte Husqvarna-produkter. For å unngå

personskader må du ikke bruke batteriet som strømforsyning for andre enheter.

- Ikke prøv å demontere eller reparere batteriet. Alle reparasjoner skal utføres av en godkjent forhandler.
- Hold batteriet unna sollys, varme og åpen ild. Batteriet kan forårsake forbrenninger og/eller kjemiske forbrenninger.
- Ikke bruk defekte eller skadede batterier eller batteriladere.
- Ikke utsett batteriet for mekanisk støt.
- Ikke ta batteriet ut av pakken før du skal bruke det.
- Ikke la batterisyre komme i kontakt med huden. Batterisyre kan føre til skader på huden, korrosjon og forbrenning. Unngå å gni hvis du får batterisyre i øynene. Skyll øynene med vann i minst 15 minutter. Hvis du har fått batterisyre på huden, må du rengjøre huden med store mengder vann og såpe. Få legehjelp.
- Oppbevar batteriet utilgjengelig for barn.
- Hold batteriet rent og tørt.
- Tørk av batteripolene med en tørr, ren klut hvis de blir skitne.
- Ta batteriet ut av batteriladere når det er fulladet.
- Ta batteriet ut av produktet når du ikke bruker det, og under transport.
- Oppbevar batteriene unna metallgjenstander, for eksempel spikre, skruer og smykker.

DRIFT

- Trykk på batteriindikatorknappen for å starte batteriet før bruk.
- Batteriet må lades før første gangs bruk. Bruk alltid en HusqvarnaQC330- eller QC500-batterilader.
- Bruk batteriet bare i omgivelsestemperaturer fra -10 C (14 F) til 40 C (104 F).
- Reduser belastningen og/eller hastigheten når batteritemperaturindikatoren blinker.

Merk: Stor belastning når batteritemperaturen er lavere enn 0 °C (32 °F), kan føre til midlertidig batterifeil.

- Bruk batteriladeren bare i omgivelsestemperaturer fra 5 °C (41 °F) til 40 °C (104 °F).
- Batteriet lades ikke hvis batteritemperaturen er på over 50 °C (122 °F).
- Trykk på batteriindikatorknappen for å få informasjon om batteriets ladestatus.

Slik lader du batteriet

Lad batteriet før første gangs bruk. Et nytt batteri er ladet til 30 %. Trykk på batteriindikatorknappen for å få informasjon om batteriets ladestatus.



OBS: Bare lad batteriet i omgivelsestemperaturer mellom 5 °C (41 °F) og 40 °C (114 °F).



OBS: Bruk batteriet bare i omgivelsestemperaturer fra -10 °C (14 °F) til 40 °C (104 °F).

Merk: Batteriet lades ikke hvis batteritemperaturen er for høy eller for lav.

1. Sett batteriet i batteriladeren. Når LED-lampen for lading på batteriladeren tennes, er batteriet riktig koblet til batteriladeren.
2. Batteriet er fulladet når alle LED-lampene på LED-indikatoren på batteriet lyser.
3. Fjern batteriet fra batteriladeren.

Batteriindikator

Displayet viser ladestatusen og eventuelle problemer med batteriet.

LED-indikator	Batteristatus (ladestatus)
4 LED-lamper lyser	Batteriet er 76–100 % ladet.
3 LED-lamper lyser	Batteriet er 51–75 % ladet.
2 LED-lamper lyser	Batteriet er 26–50 % ladet.
1 LED-lampe lyser.	Batteriet er 6–25 % ladet.
1 LED-lampe blinker.	Batteriet er 0–5 % ladet.

FEILSØKING

Symptomer	Årsak	Tiltak
Feilindikatoren for batteriet blinker.	Temperaturavvik: Batteriet er for kaldt eller for varmt for bruk.	La batteriet avkjøles, eller ta det med innendørs for å varme det opp. Når batteriet har riktig temperatur, kan det brukes igjen. Bruk batteriet i omgivelsestemperaturer mellom -10°C (14°F) og 40°C (104°F).
	Batteriet er utladet.	Lad batteriet.
Feilindikatoren for batteriet tennes.	For stor forskjell mellom cellene (1V).	Ta kontakt med forhandleren din.

TRANSPORT OG OPPBEVARING

- De medfølgende litiumionbatteriene samsvarer med kravene i loven om farlige varer.
- Følg de spesifikke kravene på emballasje og etiketter for kommersiell transport, inkludert de fra tredjeparter og fraktleverandører.
- Snakk med en person med spesiell opplæring i farlige materialer før du sender produktet. Følg alle gjeldende nasjonale forskrifter.
- Bruk tape på kontaktene når du plasserer batteriet i en pakke. Pakk batteriet stramt for å unngå skade og uhell.
- Batteriet må ikke oppbevares på steder der det kan forekomme statisk elektrisitet. Ikke oppbevar batteriet i en metallkasse.
- Plasser batteriet på et tørt, frostfritt og rent sted med riktig temperatur.
- Oppbevar batteriet på et sted der temperaturen er på mellom 5°C (41°F) and 25°C (77°F). Batteriet må holdes unna sollys.

- Lad opp batteriet til 30–50 % før du setter det til oppbevaring i lange perioder.
- Rengjør batteriet før du setter det til oppbevaring.

KASSERING

Husqvarna-produkter er ikke husholdningsavfall og skal bare kastes som angitt i denne håndboken.

- Følg lokale bestemmelser og gjeldende regelverk.
- Resirkuler produktet og pakken på et egnet sted for avhending.
- Ta kontakt med din lokale Husqvarna-forhandler hvis du vil ha mer informasjon om hvordan du resirkulerer og kaster produktet.

TEKNISKE DATA

For informasjon om tekniske data kan du se typeskiltet på batteriet.

PRZEGLĄD PRODUKTU

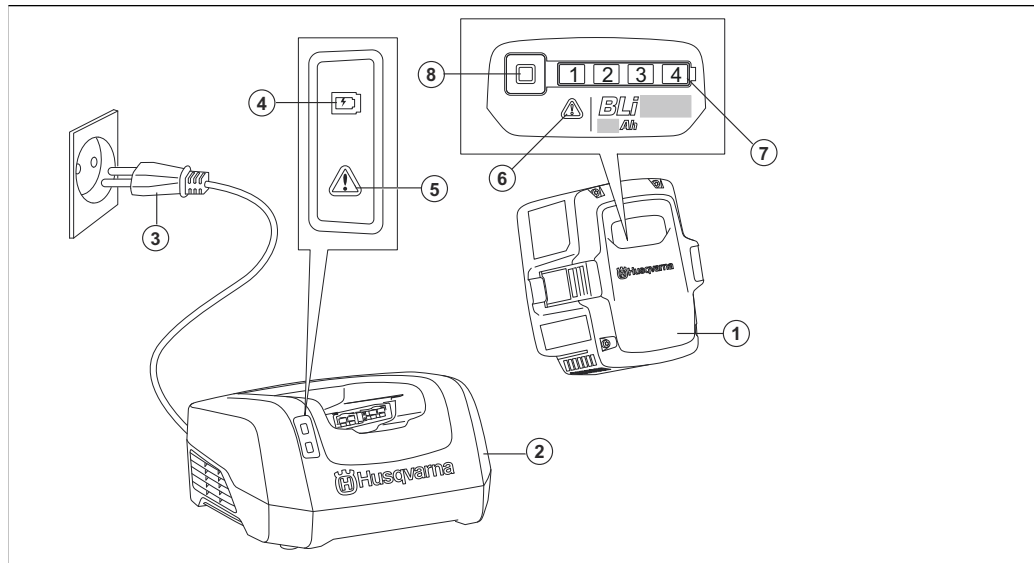

1. Akumulator
2. Ładowarka
3. Wtyczka zasilania
4. Dioda LED ładowania
5. Dioda LED błędu na ładowarce
6. Dioda LED błędu na akumulatorze
7. Dioda LED stanu ładowania
8. Przycisk wskaźnika akumulatora

SYMBOLE ZNAJDUJĄCE SIĘ NA PRODUKCIE



Należy zachować ostrożność i prawidłowo korzystać z produktu. Produkt może spowodować poważne obrażenia ciała lub śmierć operatora lub innych osób.



Przed przystąpieniem do pracy należy dokładnie i ze zrozumieniem zapoznać się z treścią niniejszej instrukcji obsługi.



Produkt jest zgodny z odpowiednimi dyrektywami WE.



Ten produkt jest zgodny z przepisami obowiązującymi w Wielkiej Brytanii.



Należy poddać produkt recyklingowi we właściwym punkcie zbiórki sprzętu elektrycznego i elektronicznego.



Tego produktu ani opakowania nie można traktować jak odpadów domowych.



Nie zanurzać akumulatora w wodzie.

yyyywwxxxx

Tabliczka znamionowa zawiera numer seryjny. **yyyy** to rok produkcji, a **ww** oznacza tydzień produkcji.

Uwaga: Pozostałe symbole/naklejki samoprzylepne umieszczone na produkcie dotyczą wymogów związanych z certyfikatami w niektórych obszarach komercyjnych.

DEFINICJE DOTYCZĄCE BEZPIECZEŃSTWA

Ostrzeżenia, uwagi i informacje są używane do zwrócenia uwagi na szczególnie ważne sekcje instrukcji obsługi.



OSTRZEŻENIE: Stosuje się, gdy istnieje ryzyko poważnych obrażeń lub śmierci operatora albo osób postronnych w wyniku nieprzestrzegania instrukcji obsługi.



UWAGA: Stosuje się, gdy istnieje ryzyko uszkodzenia produktu, innych materiałów lub otoczenia w wyniku nieprzestrzegania instrukcji obsługi.

Uwaga: Stosuje się, aby przekazać więcej informacji, które są przydatne w danej sytuacji.

WAŻNE ZALECENIA DOTYCZĄCE BEZPIECZEŃSTWA



OSTRZEŻENIE: Należy dokładnie przeczytać wszystkie ostrzeżenia i instrukcje. Niezastosowanie się do ostrzeżeń i instrukcji może spowodować porażenie prądem, pożar i/lub poważne obrażenia.

Uwaga: Należy zachować wszystkie ostrzeżenia i instrukcje.

- Do ładowania oryginalnych akumulatorów Husqvarna należy stosować wyłącznie ładowarki, QC330 lub QC500. Akumulatory są zabezpieczone szyfrem programowym.

- Jako źródła zasilania do powiązanych produktów Husqvarna należy używać akumulatorów BLi100/200/300/200X. Aby uniknąć obrażeń, nie należy używać akumulatora jako źródła zasilania innych produktów.
- Nie należy podejmować prób rozmontowania lub naprawy akumulatora. Wszystkie naprawy muszą być wykonywane wyłącznie przez zaaprobowanego dealera.
- Chronić akumulator przed bezpośrednim działaniem promieni słonecznych, wysoką temperaturą i otwartym płomieniem. Akumulator może spowodować oparzenia i/lub oparzenia chemiczne.
- Nie należy używać wadliwego lub uszkodzonego akumulatora ani wadliwej lub uszkodzonej ładowarki akumulatora.
- Akumulator należy chronić przed uszkodzeniami mechanicznymi.
- Akumulator należy wyjmować z opakowania dopiero przed jego użyciem.
- Nie należy pozwalać na wejście kwasu akumulatorowego w kontakt ze skórą. Kwas akumulatorowy powoduje obrażenia skóry, korozję i oparzenia. W przypadku dostania się kwasu akumulatorowego do oczu nie należy ich przecierać, tylko płukać je wodą przez przynajmniej 15 minut. Jeśli kwas akumulatorowy wejdzie w kontakt ze skórą, należy oczyścić skórę dużą ilością wody z mydłem. Uzyskać pomoc medyczną.
- Przechowywać akumulator z dala od dzieci.
- Akumulator powinien być czysty i suchy.
- W przypadku zabrudzenia styków akumulatorów wyczyścić je czystą, suchą szmatką.
- Po pełnym naładowaniu akumulatora nie należy przechowywać go w ładowarce.
- Należy wyjąć akumulator z produktu na czas jego transportu i w czasie, gdy nie jest on używany.
- Przechowywać akumulatory z dala od metalowych przedmiotów, takich jak gwoździe, śruby czy biżuteria.

OBSŁUGA

- Przed przystąpieniem do obsługi nacisnąć przycisk wskaźnika akumulatora, aby uruchomić akumulator.
- Przed pierwszym użyciem akumulator należy naładować. Zawsze używaj ładowarki HusqvarnaQC330 lub QC500.
- Zakres temperatury otoczenia, w jakiej można używać akumulatora wynosi -10–40°C (14–104°F).
- Jeśli wskaźnik temperatury akumulatora miga, należy zmniejszyć obciążenie i/lub prędkość.

Uwaga: Duże obciążenie przy temperaturze akumulatora poniżej 0°C (32°F) może spowodować tymczasową awarię akumulatora.

- Ładowarkę należy użytkować w zakresie temperatur 5–40°C (41–104°F).
- Akumulator nie będzie się ładować, jeżeli jego temperatura przekroczy 50°C (122°F).
- Aby uzyskać informacje o stanie naładowania akumulatora, należy nacisnąć przycisk wskaźnika akumulatora.

Ładowanie akumulatora

Naładować akumulator przed pierwszym użyciem. Nowy akumulator jest naładowany do poziomu 30%. Aby uzyskać informacje o stanie naładowania akumulatora, należy nacisnąć przycisk wskaźnika akumulatora.



UWAGA: Akumulator należy ładować jedynie w zakresie temperatur otoczenia wynoszącym od 5°C (41°F) do 40°C (114°F).



UWAGA: Zakres temperatury otoczenia, w jakiej można używać akumulatora wynosi -10–40°C (14–104°F).

Uwaga: Akumulator nie będzie się ładować, jeśli jego temperatura jest zbyt wysoka lub zbyt niska.

1. Włożyć akumulator do ładowarki. Włączenie się diody LED ładowania na ładowarce sygnalizuje, że akumulator podłączono do ładowarki w prawidłowy sposób.
2. Kiedy akumulator jest całkowicie naładowany, świecą się wszystkie diody LED znajdującego się na nim wskaźnika.
3. Akumulator należy wyjąć z ładowarki.

Wskaźnik diodowy akumulatora

Na wyświetlaczu pokazywane są informacje o stanie naładowania akumulatora oraz ewentualne problemy.

Wskaźnik diodowy	Stan akumulatora (stan naładowania)
Świecą się 4 diody LED	Poziom naładowania akumulatora wynosi 76–100%.
Świecą się 3 diody LED	Poziom naładowania akumulatora wynosi 51–75%.

Wskaźnik diodowy	Stan akumulatora (stan naładowania)
Świecą się 2 diody LED	Poziom naładowania akumulatora wynosi 26–50%.
Świeci się 1 dioda LED	Poziom naładowania akumulatora wynosi 6–25%.
Miga 1 dioda LED	Poziom naładowania akumulatora wynosi 0–5%.

ROZWIĄZYWANIE PROBLEMÓW

Objawy	Przyczyna	Rozwiązanie
Miga dioda LED błędu akumulatora.	Nieprawidłowa temperatura – akumulator jest za zimny lub za gorący, aby można było go używać.	Należy poczekać aż akumulator ostygnie, lub umieścić w pomieszczeniu celem jego ogrzania. Gdy akumulator odzyska właściwą temperaturę, będzie mógł być ponownie używany. Akumulator można użytkować w zakresie temperatur -10–40°C (14–104°F).
	Akumulator rozładowany.	Naładuj akumulator.
Zaświeci się dioda LED błędu.	Zbyt wysoka różnica między ogniwami (1V).	Należy skontaktować się z dealerem.

TRANSPORT I PRZECHOWYWANIE

- Dołączone akumulatory litowo-jonowe są zgodne z przepisami dotyczącymi towarów niebezpiecznych.

- Należy przestrzegać specjalnych zaleceń podanych na opakowaniu i etykietach dotyczących komercyjnych usług transportowych, także tych świadczonych przez inne firmy oraz spedytorów.
- Przed wysłaniem produktu należy porozmawiać z osobą przeszkoloną w zakresie materiałów niebezpiecznych. Przestrzegać wszystkich przepisów krajowych, które mają zastosowanie.

- Podczas umieszczania akumulatora w opakowaniu zabezpieczyć styki taśmą. Zapakować akumulator tak, aby ściśle przylegał do opakowania; pozwoli to zapobiec jego uszkodzeniu oraz innym niepożądanym zdarzeniom.
- Nie przechowywać akumulatora w miejscu, gdzie może występować prąd statyczny. Nie przechowywać akumulatora w metalowym pojemniku.
- Umieścić akumulator w suchym, nienarażonym na mróz i czystym miejscu, w którym panuje odpowiednia temperatura.
- Akumulator należy przechowywać w zakresie temperatur 5–25°C (41–77°F). Należy chronić akumulator przed bezpośrednim nasłonecznieniem.
- Naładować akumulator od 30% do 50% przed dłuższym okresem jego przechowywania.
- Przed dłuższym okresem przechowywania akumulator należy wyczyścić.

UTYLIZACJA

Produkty Husqvarna nie stanowią odpadów komunalnych i należy je utylizować jedynie w sposób podany w tej instrukcji.

- Należy przestrzegać lokalnych wymogów dotyczących utylizacji oraz wszystkich innych obowiązujących przepisów.
- Produkt i opakowanie należy poddawać recyklingowi we właściwym punkcie.
- Aby uzyskać więcej informacji na temat recyklingu i utylizacji produktu, należy skontaktować się z lokalnym dealerem Husqvarna.

DANE TECHNICZNE

Dane techniczne znajdują się na tabliczce znamionowej akumulatora.

VISTA GERAL DO PRODUTO

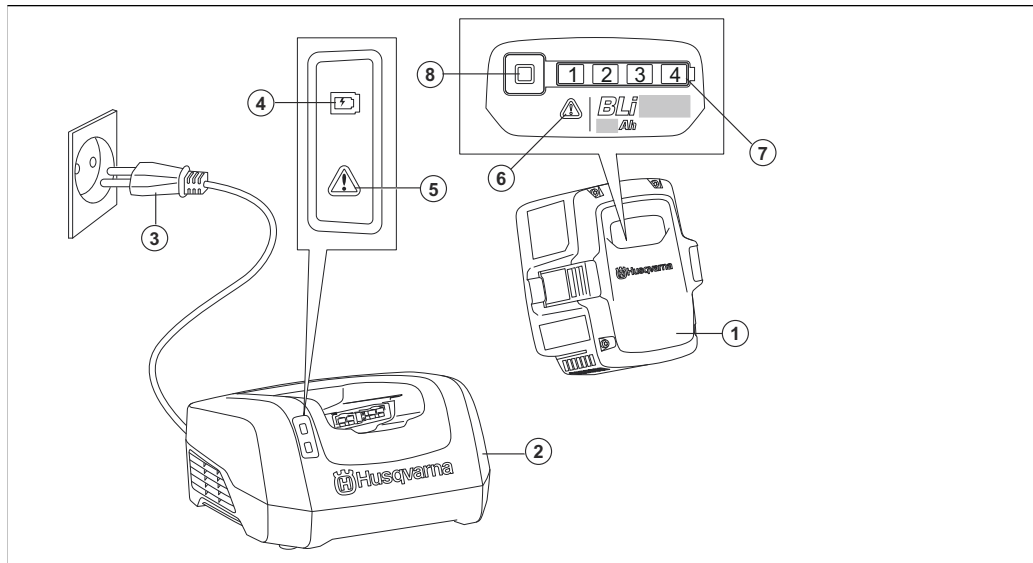

1. Bateria
2. Carregador da bateria
3. Ficha de alimentação
4. LED de carregamento
5. LED de erro do carregador
6. LED de erro da bateria
7. Indicador LED do estado de carga
8. Botão indicador da bateria

SÍMBOLOS NO PRODUTO



Seja cuidadoso e utilize o produto corretamente. Este produto pode provocar ferimentos graves ou a morte do utilizador ou terceiros.



Leia o manual do utilizador com atenção e certifique-se de que compreende as instruções antes de utilizar o produto.



O produto está em conformidade com as diretivas CE aplicáveis.



Este produto está em conformidade com os regulamento aplicáveis do Reino Unido.



Recicle o produto numa localização de eliminação aplicável para equipamentos elétricos e eletrónicos.



O produto ou a respetiva embalagem não são resíduos domésticos.



Não deixe que a bateria fique submersa em água.

aaaassxxxx

A etiqueta de tipo apresenta o número de série.
aaaa é o ano de fabrico, **ss** é a semana de fabrico.

Nota: Os restantes símbolos/autocolantes existentes no produto dizem respeito a requisitos para homologação em algumas áreas comerciais.

DEFINIÇÕES DE SEGURANÇA

Os avisos, as precauções e as notas são utilizados para indicar partes especialmente importantes do manual.



ATENÇÃO: Utilizado no caso de existir risco de ferimento ou morte para o utilizador ou transeuntes, se não forem respeitadas as instruções do manual.



CUIDADO: Utilizado se existir risco de danos para o produto, para outros materiais ou para a área adjacente, se não forem respeitadas as instruções do manual.

Nota: Utilizado para disponibilizar informações adicionais necessárias numa determinada situação.

INSTRUÇÕES DE SEGURANÇA IMPORTANTES



ATENÇÃO: Leia todos os avisos de segurança e todas as instruções. O incumprimento dos avisos e das instruções poderá resultar em choques elétricos, incêndios e/ou ferimentos graves.

Nota: Guarde todas as instruções e avisos.

- Utilize apenas os carregadores de baterias QC330 ou QC500 para carregar baterias originais da Husqvarna. As baterias contêm software encriptado.
- Utilize as baterias BLi100/200/300/200X recarregáveis como fonte de alimentação apenas para os produtos da Husqvarna relacionados. Para

evitar ferimentos, não utilize a bateria como fonte de alimentação para outros produtos.

- Não tente desmontar ou reparar a bateria. Todas as reparações devem ser efetuadas apenas por um revendedor aprovado.
- Mantenha a bateria afastada do sol, calor ou de chamas abertas. A bateria pode causar queimaduras e/ou queimaduras químicas.
- Não utilize uma bateria ou um carregador da bateria que estejam com defeito ou danificados.
- Não provoque um choque mecânico na bateria.
- Não retire a bateria da respetiva embalagem até ao momento em que vai ser utilizada.
- Não deixe que o ácido da bateria entre em contacto com a pele. O ácido da bateria provoca ferimentos na pele, corrosão e queimaduras. Se o ácido da bateria entrar em contacto com os olhos, não os esfregue; lave os olhos com água durante, pelo menos, 15 minutos. Se o ácido da bateria entrar em contacto com a pele, tem de limpar a pele com uma grande quantidade de água e sabão. Procure assistência médica.
- Mantenha as baterias afastadas de crianças.
- Mantenha a bateria limpa e seca.
- Limpe os terminais da bateria com um pano seco e limpo caso se sujem.
- Não mantenha a bateria no respetivo carregador quando esta estiver totalmente carregada.
- Retire a bateria do produto quando não estiver em utilização e durante o transporte.
- Mantenha as baterias armazenadas afastadas de objetos metálicos como, por exemplo, pregos, parafusos ou joias.

FUNCIONAMENTO

- Prima o botão indicador da bateria para ligar a bateria antes da utilização.
- A bateria tem de ser carregada antes da primeira utilização. Utilize sempre o carregador da bateria QC330 ou QC500 da Husqvarna.
- Utilize a bateria apenas quando a temperatura ambiente se encontrar entre os -10°C (14°F) e os 40°C (104°F).
- Reduza a carga de trabalho e/ou a velocidade quando o indicador de temperatura da bateria estiver intermitente.

Nota: Uma carga de trabalho pesada quando a temperatura da bateria é inferior a 0 °C (32 °F) pode provocar um erro temporário da bateria.

- Utilize o carregador da bateria apenas quando a temperatura ambiente se encontrar entre os 5 °C (41 °F) e os 40 °C (104 °F).
- A bateria não carrega se a respetiva temperatura for superior a 50 °C (122 °F).
- Prima o botão indicador da bateria para obter informações sobre o estado de carga da bateria.

Carregar a bateria

Carregue a bateria antes da primeira utilização. Uma bateria nova encontra-se carregada a 30%. Prima o botão indicador da bateria para obter informações sobre o estado de carga da bateria.



CUIDADO: Carregue a bateria apenas quando a temperatura ambiente se encontrar entre os 5 °C (41 °F) e os 40 °C (114 °F).



CUIDADO: Utilize a bateria apenas quando a temperatura ambiente se encontrar entre os -10°C (14°F) e os 40°C (104°F).

Nota: A bateria não carrega se a respetiva temperatura for demasiado elevada ou demasiado baixa.

1. Coloque a bateria no carregador da bateria. Quando o LED de carregamento do carregador da bateria se acende, a bateria está ligada corretamente ao respetivo carregador.
2. A bateria está totalmente carregada quando todos os LED do indicador LED da bateria estão acesos.
3. Retire a bateria do carregador da bateria.

Indicador LED da bateria

O visor apresenta o estado de carga e a existência de problemas com a bateria.

Indicador LED	Estado da bateria (estado de carga)
4 luzes LED ligadas	A bateria tem uma carga entre 76% – 100%.

Indicador LED	Estado da bateria (estado de carga)
3 luzes LED ligadas	A bateria tem uma carga entre 51% – 75%.
2 luzes LED ligadas	A bateria tem uma carga entre 26% – 50%.
1 luz LED ligada	A bateria tem uma carga entre 6% – 25%.
1 luz LED está intermitente	A bateria tem uma carga entre 0% – 5%.

RESOLUÇÃO DE PROBLEMAS

Sintomas	Causa	Ação
O LED de erro da bateria fica intermitente.	Desvio de temperatura, a bateria encontra-se demasiado fria ou demasiado quente para utilizar.	Deixe a bateria arrefecer ou desloque-a para um espaço interior para a aquecer. Quando a bateria estiver na temperatura correta, esta pode ser utilizada novamente. Utilize a bateria a temperaturas ambiente entre -10°C (14 °F) e 40°C (104°F).
	A bateria está descarregada.	Carregue a bateria.
O LED de erro da bateria acende-se.	A diferença entre as células célula é demasiada (1V).	Contacte o seu revendedor.

TRANSPORTE E ARMAZENAMENTO

- As baterias de íões de lítio fornecidas cumprem os requisitos da legislação sobre mercadorias perigosas.
- Cumpra o requisito especial sobre a embalagem e as etiquetas para transporte comercial, incluindo por terceiros e agentes transitários.
- Contacte uma pessoa com formação específica em material perigoso antes de enviar o produto. Cumpra todos os regulamentos nacionais aplicáveis.
- Utilize fita nos contactos quando colocar a bateria numa embalagem. Coloque a bateria na embalagem de forma fixa para impedir danos e acidentes.
- Não armazene a bateria numa área onde possa haver eletricidade estática. Não armazene a bateria numa caixa metálica.
- Coloque a bateria num local seco, sem gelo, limpo e com a temperatura adequada.
- Armazene a bateria num local onde a temperatura se encontre entre 5 °C (41 °F) e 25 °C (77 °F). Mantenha a bateria afastada da exposição à luz solar.
- Carregue a bateria entre 30% a 50% antes de a armazenar durante longos períodos de tempo.
- Limpe a bateria antes de a armazenar.

ELIMINAÇÃO

Os produtos Husqvarna não são resíduos domésticos e têm de ser eliminados conforme indicado neste manual.

- Respeite os regulamentos aplicáveis e os requisitos locais de eliminação de resíduos.
- Recicle o produto e a embalagem numa localização de eliminação aplicável.

- Contacte o seu revendedor Husqvarna local para obter mais informações sobre como reciclar e eliminar o produto.

ESPECIFICAÇÕES TÉCNICAS

Para obter os dados técnicos, consulte a etiqueta de tipo da bateria.

PREZENTAREA PRODUSULUI

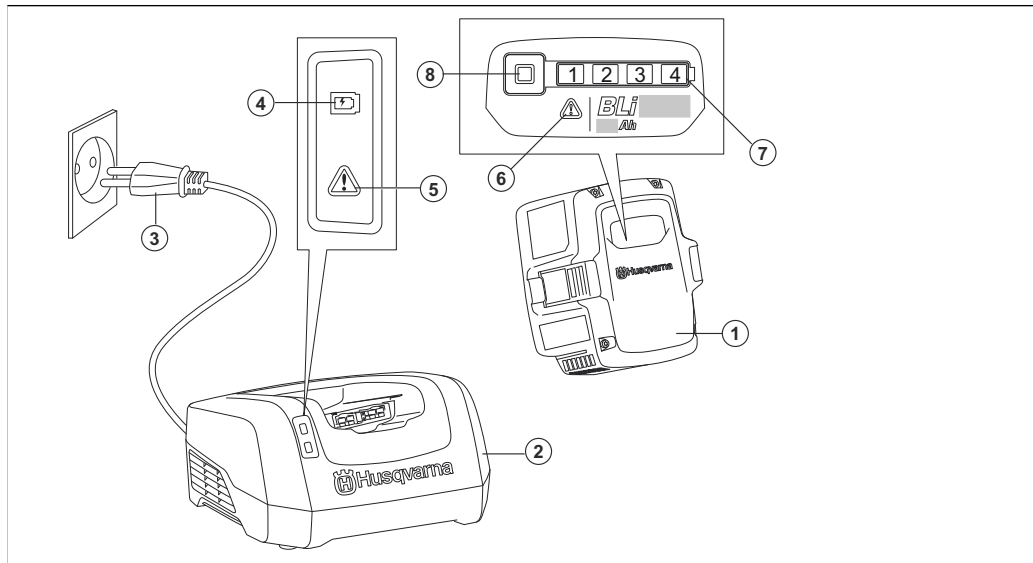

1. Baterie
2. Încărcător baterie
3. Fișă de alimentare
4. LED de încărcare
5. LED de eroare pe încărcător
6. LED de eroare pe baterie
7. Indicator cu LED pentru starea de încărcare
8. Buton indicator de baterie

SIMBOLURILE DE PE PRODUS



Aveți grijă să utilizați corect produsul. Acest produs poate cauza vătămări corporale grave sau decesul operatorului sau al altor persoane.



Citiți cu atenție manualul operatorului și asigurați-vă că înțelegeți instrucțiunile înainte de utilizare.



Produsul este în conformitate cu directivele CE aplicabile.



Acest produs este în conformitate cu reglementările aplicabile din Regatul Unit.



Reciclați produsul la o unitate de eliminare aprobată pentru echipamente electrice și electronice.



Nici produsul și nici ambalajul său nu sunt deșeuri menajere.



Nu introduceți bateria în apă.

aaaassxxxx

Plăcuța de identificare indică seria. **aaaa** este anul fabricației, **ss** este săptămâna fabricației.

Nota: Alte simboluri/autocolante de pe produs se referă la cerințele de certificare pentru unele zone comerciale.

DEFINIȚII PRIVIND SIGURANȚA

Avertismentele, atenționările și notele sunt utilizate pentru a desemna părți foarte importante din manual.



AVERTISMENT: Se utilizează dacă există risc de vătămare sau de deces pentru operator sau pentru trecători, în cazul în care instrucțiunile din manual nu sunt respectate.



ATENȚIE: Se utilizează dacă există un risc de deteriorare a produsului, a altor materiale sau a zonelor învecinate, dacă instrucțiunile din manual nu sunt respectate.

Nota: Se utilizează pentru a furniza mai multe informații care sunt necesare într-o situație dată.

INSTRUCȚIUNI DE SIGURANȚĂ IMPORTANTE



AVERTISMENT: Citiți toate avertismentele privind siguranța și toate instrucțiunile. Nerespectarea avertismentelor și instrucțiunilor poate avea ca rezultat electrocutare, incendii și/sau vătămări corporale grave.

Nota: Păstrați toate avertismentele și instrucțiunile.

- Utilizați exclusiv încărcătoare de baterii, QC330 sau QC500 pentru a încărca baterii originale Husqvarna. Bateriile sunt criptate prin software.

- Utilizați bateriile BLi100/200/300/200X reîncărcabile ca sursă de alimentare numai pentru produsele Husqvarna asociate. Pentru a evita rănirea, nu folosiți bateria ca sursă de alimentare pentru alte dispozitive.
- Nu încercați să dezasamblați sau să reparați bateria. Toate reparațiile trebuie efectuate numai de către un distribuitor autorizat.
- Feriți bateria de lumina solară, de căldură sau de flăcări deschise. Bateria poate provoca arsuri și/sau arsuri chimice.
- Nu utilizați o baterie sau un încărcător de baterii defect sau deteriorat.
- Nu provocați un șoc mecanic bateriei.
- Nu scoateți bateria din ambalaj până când nu o utilizați.
- Nu lăsați acidul din baterie să vă atingă pielea. Acidul din baterie provoacă leziuni ale pielii, coroziune și arsuri. Dacă acidul din baterie pătrunde în ochi, nu frecați, ci spălați-vă cu multă apă timp de cel puțin 15 minute. Dacă acidul din baterie a intrat în contact cu pielea, trebuie să o curățați cu apă și săpun din belșug. Solicitați ajutor medical.
- Nu lăsați bateria la îndemâna copiilor.
- Păstrați bateria curată și uscată.
- Dacă bornele bateriei se murdăresc, curățați-le cu o lavetă curată și uscată.
- Scoateți bateria din încărcătorul de baterii atunci când este complet încărcată.
- Scoateți bateria din produs atunci când nu îl utilizați și în timpul transportului.
- Depozitați bateriile la distanță de obiecte de metal, de exemplu cuie, șuruburi sau bijuterii.

FUNCȚIONAREA

- Apăsați butonul indicator al bateriei pentru a porni bateria înainte de utilizare.
- Bateria trebuie încărcată înainte să o utilizați prima dată. Utilizați întotdeauna un încărcător de baterie Husqvarna QC330 sau QC500.

- Utilizați bateria numai la temperaturi ambiante cuprinse între -10 °C (14 °F) și 40 °C (104 °F).
- Reduceți sarcina și/sau viteza atunci când indicatorul de temperatură a bateriei se aprinde intermitent.

Nota: O sarcină mare atunci când temperatura bateriei este sub 0 °C (32 °F) poate cauza o eroare temporară a bateriei.

- Utilizați încărcătorul de baterii numai la temperaturi ambiante cuprinse între 5°C (41°F) și 40°C (104°F).
- Bateria nu se va încărca dacă temperatura bateriei depășește 50 °C (122 °F).
- Apăsăți butonul indicator al bateriei pentru a obține informații despre starea de încărcare a bateriei.

Încărcarea bateriei

Încărcați acumulatorul înainte de prima utilizare. Un acumulator nou este încărcat până la 30%. Apăsăți butonul indicator al acumulatorului pentru a obține informații despre starea de încărcare a acestuia.



ATENȚIE: Încărcați acumulatorul doar când temperatura ambiantă este cuprinsă între 5 °C (41 °F) și 40 °C (114 °F).



ATENȚIE: Utilizați acumulatorul numai la temperaturi ambiante cuprinse între -10°C (14°F) și 40°C (104°F).

Nota: Acumulatorul nu se încarcă dacă temperatura acestuia este prea mare sau prea mică.

1. Introduceți bateria în încărcător. Când LED-ul de încărcare de pe încărcător se aprinde, acumulatorul este conectat corect la încărcător.
2. Acumulatorul este complet încărcat când sunt aprinse toate LED-urile de pe indicatorul cu LED-uri al acumulatorului.
3. Scoateți bateria din încărcător.

Indicatorul cu LED al bateriei

Afișajul arată starea de încărcare și dacă există probleme cu bateria.

Indicator cu LED	Starea bateriei (starea de încărcare)
4 LED-uri aprinse	Bateria este încărcată în proporție de 76% - 100%.
3 LED-uri aprinse	Bateria este încărcată în proporție de 51% - 75%.

Indicator cu LED	Starea bateriei (starea de încărcare)
2 LED-uri aprinse	Bateria este încărcată în proporție de 26% - 50%.
1 LED este aprins	Bateria este încărcată în proporție de 6% - 25%.
1 LED luminează intermitent	Bateria este încărcată în proporție de 0% - 5%.

DEPANAREA

Simptome	Cauză	Acțiune
LED-ul de eroare al bateriei luminează intermitent.	Deviație de temperatură, bateria este prea rece sau prea fierbinte pentru a fi utilizată.	Lăsați bateria să se răcească sau mutați-o în interior pentru a o încălzi. Când bateria are temperatura corectă, aceasta poate fi utilizată din nou. Utilizați bateria la temperaturi ambiante cuprinse între -10°C (14°F) și 40°C (104°F).
	Bateria este descărcată.	Încărcați bateria.
LED-ul de eroare al bateriei se aprinde.	Diferență prea mare între baterii (1 V).	Adresați-vă distribuitorului.

TRANSPORTUL ȘI DEPOZITAREA

- Bateriile cu ioni de litiu furnizate respectă cerințele legislației privind bunurile periculoase.

- Respectați cerințele speciale de pe ambalaj și etichete privind transporturile comerciale, inclusiv cele efectuate de către terțe părți și companiile de expediție.
- Discutați cu o persoană care a beneficiat de instruire specială privind materialele periculoase înainte de a trimite produsul. Respectați toate reglementările naționale aplicabile.

- Aplicați bandă adezivă pe contacte atunci când introduceți bateria într-un ambalaj. Bateria trebuie ambalată bine astfel încât să se prevină distrugerea și accidentele.
- Nu depozitați bateria într-un loc în care există riscul de acumulare a electricității statice. Nu depozitați bateria într-o cutie metalică.
- Așezați bateria într-un spațiu uscat și curat, ferit de îngheț, cu o temperatură corectă.
- Depozitați bateria în medii cu temperatură cuprinsă între 5 °C (41 °F) și 25 °C (77 °F). Nu lăsați bateria în lumina directă a soarelui.
- Încărcați bateria în proporție de 30 % - 50 % înainte de a o depozita pe o perioadă lungă.
- Curățați bateria înainte de a o depozita.

ELIMINAREA LA DEȘURI

Produsele Husqvarna nu sunt deșuri menajere și trebuie aruncate doar în conformitate cu instrucțiunile din acest manual.

- Respectați cerințele locale de eliminare la deșuri și reglementările aplicabile.
- Reciclați produsul și ambalajul la o locație de eliminare aprobată.
- Contactați distribuitorul Husqvarna local pentru mai multe informații despre modul de reciclare și eliminare a produsului.

DATE TEHNICE

Pentru date tehnice, consultați plăcuța de identificare a bateriei.

ОБЗОР ИЗДЕЛИЯ

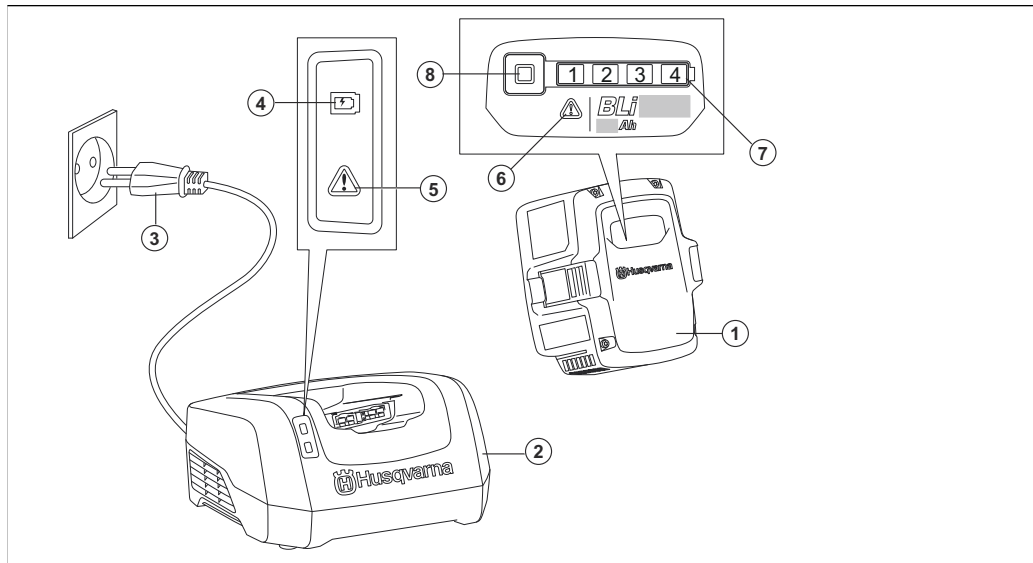

1. Аккумулятор
2. Зарядное устройство
3. Вилка питания
4. Светодиодный индикатор зарядки
5. Светодиодный индикатор ошибки на зарядном устройстве
6. Светодиодный индикатор ошибки на аккумуляторе
7. Светодиодный индикатор состояния заряда
8. Кнопка-индикатор аккумулятора

УСЛОВНЫЕ ОБОЗНАЧЕНИЯ НА ИЗДЕЛИИ



Соблюдайте осторожность и правила эксплуатации изделия. Изделие может стать причиной тяжелой травмы или смерти оператора и окружающих.



Перед началом работы внимательно прочитайте руководство по эксплуатации и убедитесь, что понимаете приведенные в нем инструкции.



Изделие соответствует действующим директивам ЕС.



Данное изделие отвечает требованиям действующих директив Великобритании.



Изделие необходимо сдать в соответствующий пункт переработки электрического и электронного оборудования.



Запрещается утилизировать данное изделие и его упаковку в качестве бытовых отходов.



Не погружайте аккумулятор в воду.

yyyywwxxxx

На паспортной табличке указан серийный номер. **yyyy** означает год производства, **ww** — производственную неделю.

Примечание: Остальные символы/наклейки на изделии отвечают требованиям, предъявляемым к сертификации в других коммерческих зонах.

ИНСТРУКЦИИ ПО ТЕХНИКЕ БЕЗОПАСНОСТИ

Предупреждения, предостережения и примечания используются для выделения особо важных пунктов руководства.



ПРЕДУПРЕЖДЕНИЕ: Используется, когда несоблюдение инструкций руководства может привести к травмам или смерти оператора или находящихся рядом посторонних лиц.



ВНИМАНИЕ: Используется, когда несоблюдение инструкций руководства может привести к повреждению изделия, других материалов или прилегающей территории.

Примечание: Используется для предоставления дополнительных сведений о конкретной ситуации.

ВАЖНЫЕ ПРАВИЛА ТЕХНИКИ БЕЗОПАСНОСТИ



ПРЕДУПРЕЖДЕНИЕ: Внимательно прочитайте все предупреждения и информацию о мерах безопасности. Несоблюдение предупреждений и инструкций по технике безопасности может привести к поражению электрическим током, пожару и/или тяжелым травмам.

Примечание: Сохраните все предупреждения и инструкции.

- Используйте только зарядные устройства QC330 или QC500 для зарядки оригинальных аккумуляторов Husqvarna. Для

аккумуляторов используется программное обеспечение с криптографической защитой.

- Используйте перезаряжаемые аккумуляторы BLi100/200/300/200X только с теми изделиями Husqvarna, для которых они предназначены. Во избежание травм запрещается использовать аккумулятор в качестве источника питания других агрегатов.
- Не пытайтесь разбирать или ремонтировать аккумулятор. Любые виды ремонта могут производиться только авторизованным дилером.
- Аккумулятор не должен подвергаться воздействию солнечного света, тепла или открытого пламени. Аккумулятор может стать причиной ожогов, в том числе химических.
- Запрещается использовать неисправные или поврежденные аккумулятор или зарядное устройство.
- Не подвергайте аккумулятор механическим ударам.
- Извлекайте аккумулятор из упаковки непосредственно перед использованием.
- Не допускайте попадания электролита аккумулятора на кожу. Электролит (кислота) аккумулятора может стать причиной травм, повреждений и ожогов кожи. При попадании электролита в глаза нельзя их тереть. Необходимо промывать глаза обильным количеством воды на протяжении как минимум 15 минут. В случае попадания электролита на кожу промойте ее большим количеством воды с мылом. Обратитесь за медицинской помощью.
- Храните аккумулятор в недоступном для детей месте.
- Храните аккумулятор чистым и сухим.
- В случае загрязнения клемм аккумулятора протрите их чистой сухой тканью.
- Не оставляйте аккумулятор в зарядном устройстве, когда он полностью заряжен.
- Извлекайте аккумулятор из изделия, когда оно не используется, а также на время транспортировки.

- Храните аккумуляторы вдали от металлических предметов, таких как гвозди, винты или ювелирные изделия.

ЭКСПЛУАТАЦИЯ

- Перед использованием нажмите кнопку-индикатор аккумулятора, чтобы включить аккумулятор.
- Перед первым использованием аккумулятор необходимо зарядить. Используйте только зарядное устройство Husqvarna QC330 или QC500.
- Используйте аккумулятор только при температуре окружающей среды в диапазоне -10–40 °C.
- Уменьшите рабочую нагрузку и/или скорость, если мигает индикатор температуры аккумулятора.

Примечание: Высокая рабочая нагрузка при температуре аккумулятора ниже 0 °C (32 °F) может привести к временной ошибке аккумулятора.

- Используйте зарядное устройство только при температуре окружающей среды 5–40 °C (41–104 °F).
- Аккумулятор не будет заряжаться, если его температура превышает 50 °C (122 °F).
- Нажмите кнопку индикатора аккумулятора, чтобы получить информацию о состоянии заряда аккумулятора.

Зарядка аккумулятора

Зарядите аккумулятор перед первым использованием. Новый аккумулятор заряжен на 30%. Нажмите кнопку индикатора

аккумулятора, чтобы получить информацию о состоянии заряда аккумулятора.



ВНИМАНИЕ: Заряжайте аккумулятор только при температуре окружающей среды в диапазоне 5–40 °C (41–114 °F).



ВНИМАНИЕ: Используйте аккумулятор только при температуре окружающей среды в диапазоне -10–40 °C (14–104°F).

Примечание: Аккумулятор не будет заряжаться, если его температура слишком высокая или слишком низкая.

1. Вставьте аккумулятор в зарядное устройство. Когда светодиодный индикатор на зарядном устройстве загорается, это указывает на правильное подключение аккумулятора к зарядному устройству.
2. Аккумулятор полностью заряжен, когда горят все светодиоды индикатора на аккумуляторе.
3. Извлеките аккумулятор из зарядного устройства.

Светодиодный индикатор аккумулятора

На дисплее отображается состояние заряда и информация о проблемах с аккумулятором при их наличии.

Светодиодный индикатор	Состояние аккумулятора (уровень заряда)
Горят 4 светодиодных индикатора	Аккумулятор заряжен на 76-100%.
Горят 3 светодиодных индикатора	Аккумулятор заряжен на 51-75%.
Горят 2 светодиодных индикатора	Аккумулятор заряжен на 26-50%.
Горит 1 светодиодный индикатор	Аккумулятор заряжен на 6-25%.
Мигает 1 светодиодный индикатор	Аккумулятор заряжен на 0-5%.

ПОИСК И УСТРАНЕНИЕ НЕИСПРАВНОСТЕЙ

Признаки неисправностей	Причина	Решение
Мигает светодиодный индикатор ошибки на аккумуляторе.	Отклонение температуры, аккумулятор слишком холодный или слишком горячий для использования.	Дайте аккумулятору остыть или переместите его в помещение, чтобы прогреть его. Когда температура аккумулятора будет соответствовать норме, его можно использовать снова. Используйте аккумулятор при температуре окружающей среды в диапазоне от -10 °C (14 °F) до 40 °C (104 °F).
	Аккумулятор разряжен.	Зарядите аккумулятор.

Признаки неисправностей	Причина	Решение
Загорается светодиодный индикатор ошибки на аккумуляторе.	Слишком большая разница в напряжении ячеек (1 В).	Обратитесь к своему дилеру.

ТРАНСПОРТИРОВКА И ХРАНЕНИЕ

- Входящие в комплект литий-ионные аккумуляторы соответствуют требованиям законодательства в отношении опасных товаров.
- Соблюдайте особые требования к упаковке и маркировке для коммерческих перевозок, в том числе третьими лицами и экспедиторами.
- Перед отправкой/транспортировкой изделия обратитесь к человеку, прошедшему специальную подготовку по работе с опасными материалами. Соблюдайте все применимые государственные нормативы.
- При помещении аккумулятора в упаковку заклейте контакты лентой. Плотно упакуйте аккумулятор во избежание повреждений и несчастных случаев.
- Не допускается хранение аккумулятора в местах, где возможно возникновение статического электричества. Нельзя хранить аккумулятор в металлической коробке.
- Поместите аккумулятор в сухое, чистое и непромерзшее место с допустимой температурой.
- Храните аккумулятор при температуре от 5 °C (41 °F) до 25 °C (77 °F). Храните аккумулятор вдали от солнечного света.
- Перед помещением аккумулятора на длительное хранение зарядите его до 30-50%.
- Перед помещением аккумулятора на хранение очистите его.

УТИЛИЗАЦИЯ

Изделия Husqvarna не являются бытовыми отходами и подлежат утилизации в соответствии с указаниями в данном руководстве.

- Соблюдайте местное законодательство и действующие нормы в области переработки.
- Утилизируйте изделие и упаковку в специально предназначенном для этого месте.
- Для получения дополнительной информации о переработке и утилизации изделия обратитесь к местному дилеру Husqvarna.

ТЕХНИЧЕСКИЕ ДАННЫЕ

Технические данные приведены на паспортной табличке аккумулятора.

141400, Московская обл., Г. Химки, ул. Ленинградская, владение 39, строение 6, здание II этаж 4, помещение ОВ02_04, телефон горячей линии 8-800-200-1689

POPIS STROJNÉHO ZARIADENIA

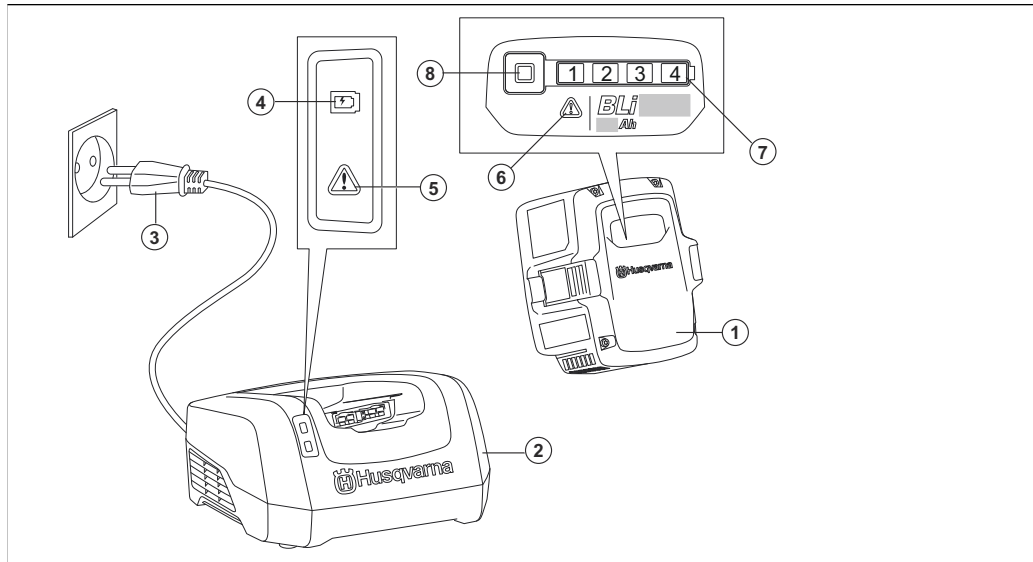

1. Batéria
2. Nabíjačka batérií
3. Napájacia zástrčka
4. Indikátor LED nabíjania
5. Indikátor LED chyby na nabíjačke
6. Indikátor LED chyby na batérii
7. Indikátor LED stavu nabitia
8. Tlačidlo indikátora batérie

SYMBOLY NA VÝROBKU



Postupujte opatrne a používajte výrobok správnym spôsobom. Tento výrobok môže spôsobiť vážne poranenie alebo usmrtenie obsluhujúceho pracovníka alebo iných osôb.



Skôr než začnete produkt používať, pozorne si prečítajte návod na obsluhu a dôsledne sa oboznámte s pokynmi.



Tento výrobok je v súlade s príslušnými smernicami ES.



Tento výrobok je v súlade s príslušnými právnymi predpismi Spojeného kráľovstva.



Produkt recyklujte vo vhodnom zariadení na likvidáciu elektrických a elektronických zariadení.



Výrobok alebo jeho obal nepredstavuje komunálny odpad.



Batériu neponárajte do vody.

rrrtboox

Výkonový štítok zobrazuje výrobné číslo. **yyyy** je rok výroby, **ww** je týždeň výroby.

Poznámka: Ostatné symboly/emblémy na výrobku odkazujú na požiadavky certifikácie pre niektoré komerčné oblasti.

BEZPEČNOSTNÉ DEFINÍCIE

Výstrahy, upozornenia a poznámky slúžia na zdôraznenie mimoriadne dôležitých častí návodu.



VÝSTRAHA: Používa sa, ak pre obsluhu alebo osoby v okolí existuje nebezpečenstvo poranenia alebo smrti v prípade nedodržania pokynov v návode.



VAROVANIE: Používa sa, ak hrozí nebezpečenstvo poškodenia produktu, iných materiálov alebo okolitej oblasti v prípade nedodržania pokynov v návode.

Poznámka: Používa sa na poskytnutie informácií nad rámec nevyhnutných informácií v danej situácii.

DÔLEŽITÉ BEZPEČNOSTNÉ POKYNY



VÝSTRAHA: Prečítajte si všetky bezpečnostné upozornenia a pokyny. Nedodržanie týchto upozornení a pokynov môže spôsobiť zásah elektrickým prúdom, požiar a/alebo ťažké zranenia.

Poznámka: Uschovajte si všetky upozornenia a pokyny.

- Na nabíjanie originálnych batérií QC330 používajte iba nabíjačku batérií QC500 alebo Husqvarna. Batérie sú softvérovo kódované.
- Nabíjateľné batérie BLi100/200/300/200X používajte iba na napájanie príslušných výrobkov značky Husqvarna. V prípade iných zariadení nepoužívajte batériu ako zdroj napájania, aby ste zabránili riziku zranenia.

- Batériu sa nepokúšajte rozoberať ani opraviť. Všetky opravy musí vykonať výlučne autorizovaný predajca.
- Batériu nevystavuje priamemu slnečnému žiareniu, teplu ani otvorenému ohňu. Batéria môže spôsobiť popálenie alebo poleptanie.
- Nepoužívajte chybnú ani poškodenú batériu alebo nabíjačku batérií.
- Batériu chráňte pred mechanickým nárazom.
- Batériu nevyberajte z jej balenia, kým sa ju nerozhodnete použiť.
- Zamedzte kontaktu batérovej kyseliny s pokožkou. Batérová kyselina spôsobuje poranenia pokožky, poleptanie a popálenie. Ak sa vám batérová kyselina dostane do očí, nepretierajte si ich. Namiesto toho ich minimálne 15 minút vyplachujte čistou vodou. Ak sa batérová kyselina dostane do kontaktu s pokožkou, je nutné umyť ju veľkým množstvom vody a mydlom. Zavolajte lekársku pomoc.
- Batériu uchovávajte mimo dosahu detí.
- Udržiavajte batériu v čistote a suchu.
- Ak sa koncovky batérie znečistia, očistite ich čistou suchou handričkou.
- Keď sa batéria úplne nabije, nenechávajte ju v nabíjačke batérií.
- Počas prepravy alebo v čase, keď výrobok nepoužívate, vyberte batériu z výrobku.
- Batérie uchovávajte v bezpečnej vzdialenosti od kovových predmetov, ako sú napr. klince, skrutky alebo šperky.

OBSLUHA

- Ak chcete pred použitím spustiť akumulátor, stlačte tlačidlo indikátora akumulátora.
- Pred prvým použitím musíte akumulátor nabiť. Vždy používajte nabíjačku HusqvarnaQC330 alebo QC500.
- Batériu používajte iba vtedy, keď je teplota okolitého prostredia v rozsahu -10 °C (14 °F) až 40 °C (104 °F).
- Keď bliká indikátor teploty akumulátora, znížte pracovné zaťaženie alebo otáčky.

Poznámka: Vysoké pracovné zaťaženie pri teplote akumulátora nižšej ako 0 °C (32 °F) môže zapríčiniť dočasnú chybu akumulátora.

- Nabíjačku používajte iba vtedy, keď je teplota okolitého prostredia v rozsahu 5 °C (41 °F) až 40 °C (104 °F).
- Batéria sa nenabije, pokiaľ je jej teplota vyššia než 50°C (122°F).
- Stlačením tlačidla indikátora batérie získate informáciu o stave nabitia batérie.

Nabíjanie batérie

Batériu nabíte pred prvým použitím. Stav nabitia nového batérie je 30 %. Stlačením tlačidla indikátora batérie získate informáciu o stave nabitia batérie.



VAROVANIE: Batériu nabíjajte iba vtedy, keď je teplota prostredia medzi 5 °C (41 °F) až 40 °C (114 °F).



VAROVANIE: Batériu používajte iba vtedy, keď je teplota okolitého prostredia v rozsahu -10 °C (14 °F) až 40 °C (104 °F).

Poznámka: Batéria sa nebude nabíjať, ak je jej teplota príliš vysoká alebo nízka.

1. Vložte batériu do nabíjačky batérií. Keď sa rozsvieti indikátor LED nabíjania na nabíjačke batérií, batéria je správne pripojená k nabíjačke batérií.
2. Batéria je úplne nabitá, keď svietia všetky diódy LED na indikátore LED.
3. Vyberte batériu z nabíjačky batérií.

LED indikátor batérie

Na displeji sa zobrazuje stav nabitia a prípadné problémy s batériou.

LED indikátor	Stav batérie (stav nabitia)
Svietia 4 diódy LED	Batéria je nabitá na 76 % – 100 %.
Svietia 3 diódy LED	Batéria je nabitá na 51 % – 75 %.
Svietia 2 diódy LED	Batéria je nabitá na 26 % – 50 %.
Svieti 1 dióda LED	Batéria je nabitá na 6 % – 25 %.
Bliká 1 dióda LED	Batéria je nabitá na 0 % – 5 %.

RIEŠENIE PROBLÉMOV

Príznaky	Príčina	Činnosť
Bliká indikátor LED chyby batérie.	Odchýlka teploty, batéria je príliš studená alebo príliš horúca na použitie.	Nechajte batériu vychladnúť alebo ju preneste dovnútra, aby sa zohriala. Keď má batéria správnu teplotu, môžete ju znova použiť. Batériu používajte pri teplotách okolitého prostredia od -10 °C (14 °F) do 40 °C (104 °F).
	Batéria je vybitá.	Nabite batériu.
Rozsvieti sa indikátor LED chyby batérie.	Rozdiel v článkoch príliš veľký (1 V).	Obráťte sa na predajcu.

PREPRAVA A USKLADNENIE

- Dodávané lítium-iónové batérie spĺňajú požiadavky právnych predpisov, ktoré sa týkajú nebezpečného tovaru.
- Dodržiavajte špeciálne požiadavky na balení a štítkoch pri obchodnej preprave. Platí to aj pre požiadavky od tretích strán a prepravcov.
- Pred odoslaním výrobku sa poraďte s osobou s osobitým vzdelaním v oblasti nebezpečných materiálov. Dodržiavajte všetky príslušné vnútroštátne právne predpisy.
- Pri vkladaní batérie do balenia zaistíte jej kontakty páskou. Batériu v balení pevne zabezpečte, aby ste predišli poškodeniu a nehodám.
- Neskladujte batériu na mieste, kde sa môže vyskytovať statická elektrina. Batériu nekladajte do kovovej skrinky.
- Batériu odložte na suché, nezamrzajúce a čisté miesto so správnou teplotou.
- Batériu skladujte na mieste, kde sa teplota pohybuje v intervale 5 °C (41 °F) až 25 °C (77 °F) Batériu nevystavujte slnečnému žiareniu.
- Pred dlhodobým skladovaním batériu nabite na 30 – 50 % kapacity.
- Pred uskladnením batériu vyčistite.

LIKVIDÁCIA

Výrobky Husqvarna nie sú domácim odpadom a musia sa likvidovať len v súlade s pokynmi uvedenými v tomto návode.

- Dodržiavajte miestne požiadavky v oblasti likvidácie a platné predpisy.
- Výrobok a obal recyklujte vo vhodnom zariadení na likvidáciu.
- Ďalšie informácie o recyklácii a likvidácii výrobku vám poskytne miestny predajca značky Husqvarna.

TECHNICKÉ ÚDAJE

Technické údaje nájdete na výkonovom štítku batérie.

PREGLED IZDELKA

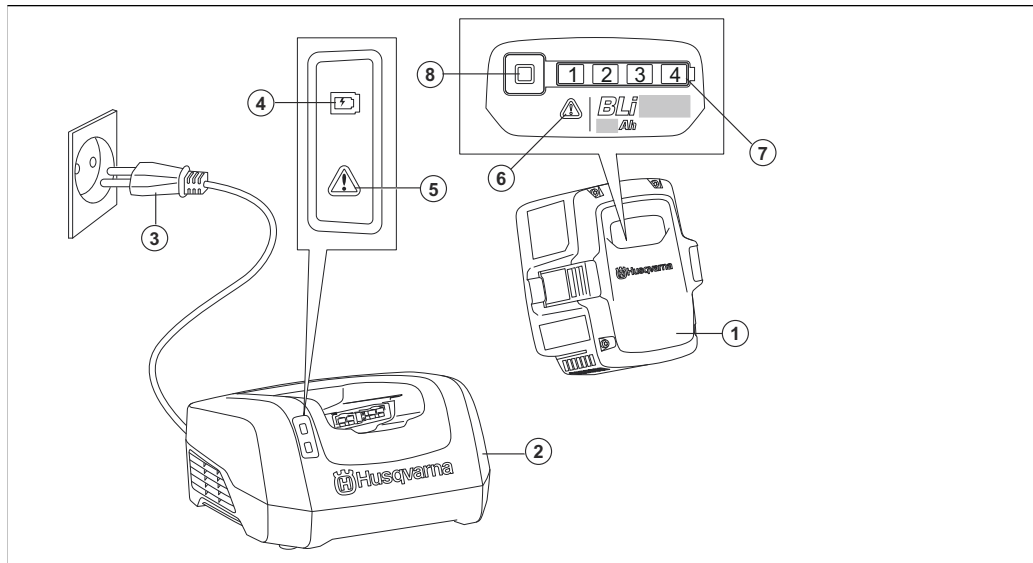

1. Baterija
2. Polnilnik baterije
3. Napajalni vtič
4. Indikator LED za polnjenje
5. Indikator LED za napako na polnilniku
6. Indikator LED za napako na bateriji
7. Indikator LED za stanje napoljenosti
8. Indikatorski gumb stanja baterije

SIMBOLI NA IZDELKU



Bodite previdni in uporabljajte izdelek pravilno. Ta izdelek lahko povzroči hude poškodbe oziroma smrt upravljavca ali drugih.



Pred začetkom uporabe izdelka natančno preberite navodila za uporabo in se prepričajte, da ste jih razumeli.



Izdelek je skladen z veljavnimi direktivami ES.



Izdelek je v skladu z veljavnimi direktivami ZK.



Izdelek reciklirajte v primernem zbirnem centru za električno in elektronsko opremo.



Izdelek ali embalaža izdelka ne spadata med gospodinjske odpadke.



Baterije ne potaplajte v vodo.

yyyywwxxxx

Na tipski ploščici je navedena serijska številka. **yyyy** je proizvodno leto, **ww** je proizvodni teden.

Opomba: Ostali znaki in oznake na izdelku se nanašajo na zahteve za certifikacijo, ki veljajo za druga komercialna območja.

VARNOSTNE DEFINICIJE

Opozorila, svarila in opombe opozarjajo na posebej pomembne dele priročnika.



OPOZORILO: Se uporabi, če obstaja nevarnost telesne poškodbe ali smrti uporabnika ali opazovalcev ob neupoštevanju navodil v tem priročniku.



POZOR: Se uporabi, če obstaja nevarnost poškodbe izdelka, drugih materialov ali okolice ob neupoštevanju navodil v tem priročniku.

Opomba: Se uporabi za podajanje podrobnejših informacij, potrebnih v dani situaciji.

POMEMBNA VARNOSTNA NAVODILA



OPOZORILO: Preberite vsa varnostna opozorila in navodila. Neupoštevanje opozoril in navodil lahko povzroči električni udar, požar in/ali resno poškodbo.

Opomba: Shranite vsa opozorila in navodila.

- Uporabljajte samo baterijske polnilnike QC330 ali QC500 za polnjenje originalnih baterij Husqvarna. Baterije so šifrirane s programsko opremo.
- Akumulatorske baterije BLi100/200/300/200X uporabljajte kot vir napajanja samo za ustrezne izdelke Husqvarna. Za preprečevanje poškodb baterije ne uporabljajte za napajanje drugih naprav.

- Baterije ne poskušajte razstaviti ali popravljati. Vsa popravila se morajo izvajati prek pooblaščenega prodajalca.
- Baterije ne izpostavljajte neposredni sončni svetlobi, vročini ali odprtemu ognju. Baterija lahko povzroči opekline in/ali kemične opekline.
- Ne uporabljajte poškodovane ali pokvarjene baterije ali polnilnika baterije.
- Baterij ne izpostavljajte hudim mehanskim obremenitvam.
- Baterijo pustite v embalaži, dokler je ne potrebujete.
- Baterijska kislina ne sme priti v stik s kožo. Baterijska kislina povzroči poškodbe kože, korozijo in opekline. Če pride baterijska kislina v oči, oči ne drgnite, temveč jih vsaj 15 minut spirajte z vodo. Če pride baterijska kislina v stik s kožo, očistite kožo z veliko količino vode in mila. Poiščite zdravniško pomoč.
- Baterijo hranite zunaj dosega otrok.
- Pazite, da bo baterija čista in suha.
- Če sta pola baterijske enote umazana, ju očistite s čisto in suho krpo.
- Ko je baterija popolnoma napolnjena, jo vzemite iz baterijskega polnilnika.
- Ko izdelka ne uporabljate in med prevozom baterijo vzemite iz izdelka.
- Baterije med skladiščenjem ne smejo priti v stik s kovinskimi predmeti, na primer žebli, vijaki ali nakitom.

UPORABA

- Za aktivacijo akumulatorske baterije pred uporabo pritisnite gumb stanja napoljenosti na akumulatorski bateriji.
- Pred prvo uporabo je treba akumulatorsko baterijo napolniti. Vedno uporabljajte polnilnik za baterije Husqvarna QC330 ali QC500.
- Baterijo uporabljajte v okolju s temperaturami od $-10\text{ }^{\circ}\text{C}$ do $40\text{ }^{\circ}\text{C}$ ($14\text{--}104\text{ }^{\circ}\text{F}$).

- Ko indikator temperature na akumulatorski bateriji utripa, zmanjšajte delovno obremenitev in/ali hitrost.

Opomba: Če je temperatura akumulatorske baterije 0 °C (32 °F), lahko močnejša obremenitev sproži začasno napako akumulatorske baterije.

- Polnilnik za baterije uporabljajte le v okolju s temperaturami od 5 °C do 40 °C (41–104 °F).
- Če temperatura baterije presega 50 °C (122 °F), se baterija ne bo polnila.
- Za prikaz stanja napoljenosti baterije pritisnite gumb indikatorja na njej.

Polnjenje akumulatorske baterije

Baterijo pred prvo uporabo napolnite. Nova baterija je napolnjena 30-odstotno. Za prikaz stanja napoljenosti baterije pritisnite gumb indikatorja na njej.



POZOR: Baterijo polnite samo v okolju s temperaturami od 5 °C (41 °F) do 40 °C (114 °F).



POZOR: Baterijo uporabljajte v okolju s temperaturami od –10°C do 40°C (14–104°F).

Opomba: Če je temperatura akumulatorske baterije previsoka ali prenizka, polnjenje ni mogoče.

1. Baterijo vstavite v polnilnik baterije. Če na polnilniku baterije zasveti indikator LED za polnjenje, je baterija pravilno priklopljena na polnilnik.
2. Baterija je v celoti napolnjena, ko svetijo vse lučke indikatorja LED na bateriji.
3. Odstranite akumulatorsko baterijo iz polnilnika.

LED-indikator LED

Na zaslonu je prikazana napoljenost baterije in podatki o morebitnih težavah z baterijo.

LED-indikator	Stanje baterije (napoljenost)
Svetijo 4 LED-indikatorji	Baterija je napolnjena med 76 in 100 %.
Svetijo 3 LED-indikatorji	Baterija je napolnjena med 51 in 75 %.
Svetita 2 LED-indikatorja	Baterija je napolnjena med 26 in 50 %.
Sveti 1 LED-indikator	Baterija je napolnjena med 6 in 25 %.

LED-indikator	Stanje baterije (napolnjenost)
1 LED-indikator utripa	Baterija je napolnjena med 0 in 5%.

ODPRAVLJANJE TEŽAV

Znaki	Vzrok	Ukrep
LED-indikator za napako baterije utripa.	Odstopanje temperature; baterija je premrzla ali prevroča za uporabo.	Počakajte, da se baterija ohladi ali jo odnesite v tople prostor, da se ogreje. Ko bo temperatura baterije ustrezna, jo lahko spet uporabljate. Baterijo uporabljajte pri temperaturah okolice med -10°C (14°F) in 40°C (104°F).
	Baterija je prazna.	Napolnite baterijo.
LED-indikator za napako baterije sveti.	Prevelika razlika med celicami (1 V).	Obrnite se na svojega prodajalca.

PREVOZ IN SKLADIŠČENJE

- Priložene litij-ionske baterije so skladne z zahtevami zakonodaje o nevarnem blagu.
- Upoštevajte posebne zahteve na embalaži in oznakah za transport in navodila tretjih oseb in posrednikov.
- Pred pošiljanjem izdelka se posvetujte z osebo, ki je posebej usposobljena za nevarne snovi. Upoštevajte vse veljavne nacionalne predpise.
- Ob vstavljanju baterije v paket prelepote kontakte. Baterijo vstavite v paket tako, da se ne more poškodovati ali povzročiti poškodb.
- Baterijske ne shranjujte v prostoru, v katerem je lahko prisotna statična električna. Baterije ne shranjujte v kovinski škatli.
- Baterijo hranite v suhem in čistem prostoru s primerno temperaturo brez zmrzali.
- Baterijo hranite v okolju s temperaturami med 5 °C in 25 °C (41–77 °F). Baterijo hranite zaščiten pred soncem.
- Pred dolgotrajnejšim skladiščenjem mora biti baterija napolnjena med 30 % in 50 %.

- Baterijo pred skladiščenjem očistite.

ODSTRANITEV

Izdelki Husqvarna ne sodijo med običajne odpadke, zato pri odlaganju sledite navodilom v tem priročniku.

- Upoštevajte lokalne zahteve za recikliranje in veljavne predpise.
- Izdelek in embalažo reciklirajte na primernem zbirnem mestu.
- Za dodatne informacije o recikliranju in odlaganju izdelka se obrnite na lokalnega prodajalca Husqvarna.

TEHNIČNI PODATKI

Tehnični podatki so navedeni na tipski ploščici baterije.

PRODUKTÖVERSIKT

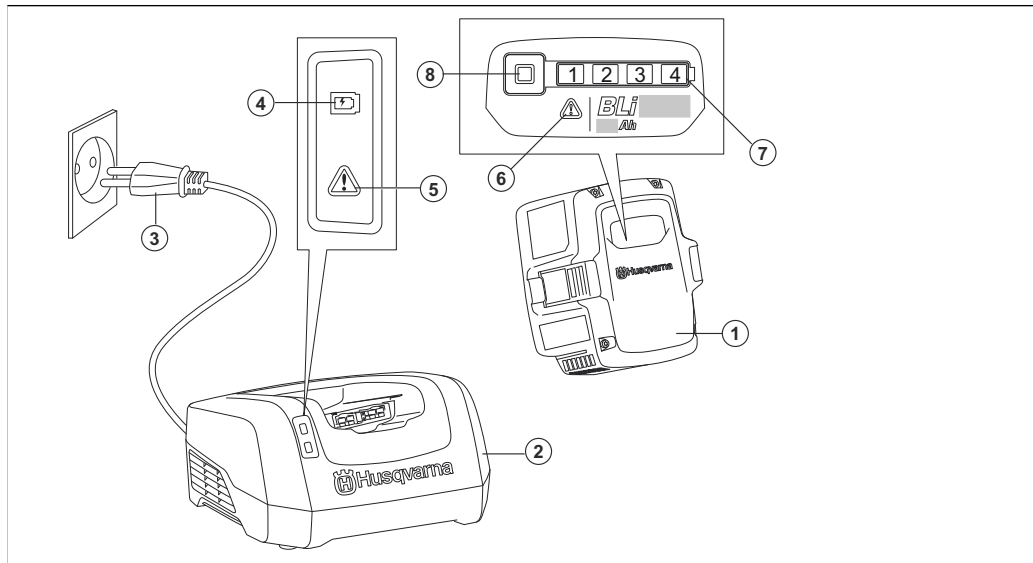

1. Batteri
2. Batteriladdare
3. Nätkontakt
4. Laddningslampa
5. Varningslampa på laddare
6. Varningslampa på batteri
7. Indikatorlampa för laddningsstatus
8. Knappen Batterinivåindikator

SYMBOLER PÅ PRODUKTEN



Var försiktig och använd produkten på rätt sätt. Den här produkten kan orsaka allvarlig eller livshotande skada för användaren och andra.



Läs igenom bruksanvisningen noggrant och se till att du förstår instruktionerna innan användning.



Produkten överensstämmer med gällande EG-direktiv.



Denna produkt överensstämmer med gällande brittiska direktiv.



Lämna in produkten för återvinning på en plats för kassering av elektrisk och elektronisk utrustning.



Produkten eller dess förpackning är inte hushållsavfall.



Sänk inte ner batteriet i vatten.

yyyywwxxxx

Typskylten visar serienumret. **aaaa** är produktionsåret och **ww** är produktionsveckan.

Notera: Övriga symboler/dekaler på produkten avser specifika krav för certifieringar på vissa kommersiella marknader.

SÄKERHETSDEFINITIONER

Varningar, försiktighetsåtgärder och anmärkningar används för att betona speciellt viktiga delar i bruksanvisningen.



VARNING: Används om det finns risk för skador eller dödsfall för föraren eller kringstående om anvisningarna i bruksanvisningen inte följs.



OBSERVERA: Används om det finns risk för skada på produkten, annat material eller det angränsande området om anvisningarna i bruksanvisningen inte följs.

Notera: Används för att ge mer information som är nödvändig i en viss situation.

VIKTIGA SÄKERHETSINSTRUKTIONER



VARNING: Läs igenom alla säkerhetsinstruktioner och varningar. Om du inte följer varningarna och instruktionerna kan det leda till elektriska stötar, brand och/eller allvarlig skada.

Notera: Spara alla varningar och instruktioner.

- Använd endast batteriladdarna QC330 och QC500 till att ladda Husqvarna-originalbatterier. Batterierna har krypterad programvara.
- Använd endast uppladdningsbara BLi100/200/300/200X-batterier som strömförsörjning för relaterade Husqvarna-produkter. På grund av risken för skador ska du inte använda batteriet som strömkälla för andra enheter.

- Försök inte ta isär eller reparera batteriet. Reparationer får endast utföras av en godkänd återförsäljare.
- Håll batteriet borta från direkt solljus, värme och öppen eld. Batteriet kan orsaka brännskador och/eller kemiska brännskador.
- Använd aldrig defekta eller skadade batterier eller batteriladdare.
- Utsätt inte batteriet för mekaniska stötar.
- Ta inte ut batteriet ur förpackningen förrän du ska använda det.
- Låt inte batterisyra komma i kontakt med huden. Batterisyra orsakar skador på huden, korrosion och brännskador. Om du får batterisyra i ögonen ska du inte gnugga, utan spola med vatten i minst 15 minuter. Om batterisyra har kommit i kontakt med huden måste du rengöra huden med rikligt med vatten och tvål. Se till att få vård.
- Håll batteriet utom räckhåll för barn.
- Håll batteriet rent och torrt.
- Rengör batteriets kontakter med en ren och torr trasa om de blir smutsiga.
- Låt inte batteriet sitta kvar i batteriladdaren när det är fulladdat.
- Ta ut batteriet ur produkten när du inte använder den och under transport.
- Håll batterier som förvaras borta från metallföremål, exempelvis spikar, skruvar och smycken.

ANVÄNDNING

- Tryck på batteriindikatornappen för att starta batteriet före användning.
- Innan du använder batteriet för första gången måste det laddas. Använd alltid batteriladdaren HusqvarnaQC330 eller QC500.
- Använd endast batteriet när omgivningstemperaturen är mellan -10 och 40 °C.
- Minska belastningen och/eller hastigheten om indikatorn för batteritemperatur blinkar.

Notera: Tung belastning när batteritemperaturen är lägre än 0 °C kan orsaka ett tillfälligt batterifel.

- Använd endast batteriladdaren om omgivningstemperaturen är mellan 5 och 40 °C.
- Batteriet laddas inte om batteritemperaturen överstiger 50 °C.
- Tryck på batteriindikatorknappen för att få information om batteriets laddningsstatus.

Ladda batteriet

Ladda batteriet före första användning. Ett nytt batteri är laddat till 30 %. Tryck på batteriindikatorknappen för att få information om batteriets laddningsstatus.



OBSERVERA: Ladda endast batteriet om den omgivande temperaturen är mellan 5 och 40 °C.



OBSERVERA: Använd endast batteriet när omgivningstemperaturen är mellan -10 och 40 °C.

Notera: Batteriet laddas inte om batteritemperaturen är för hög eller för låg.

1. Sätt i batteriet i batteriladdaren. När laddningslampan på batteriladdaren tänds är batteriet korrekt anslutet till batteriladdaren.
2. Batteriet är fulladdat när alla lysdioder på batteriets LED-kontrollampa lyser.
3. Ta ut batteriet ur batteriladdaren.

Batteriets lysdiod

Displayen visar laddningsstatusen och om det föreligger problem med batteriet.

Lysdiod	Batteristatus (laddningsstatus)
Fyra lysdioder lyser	Batteriet är 76 %–100 % laddat.
Tre lysdioder lyser	Batteriet är 51 %–75 % laddat.
Två lysdioder lyser	Batteriet är 26 %–50 % laddat.
En lysdiod lyser	Batteriet är 6 %–25 % laddat.
En lysdiod blinkar	Batteriet är 0 %–5 % laddat.

FELSÖKNING

Symptom	Orsak	Åtgärd
Batteriets varningslampa blinkar.	Temperaturavvikelse: batteriet är för kallt eller varmt för att användas.	Låt batteriet svalna eller ta in det inomhus för att värma det. När batteriet har rätt temperatur kan du använda det. Använd batteriet vid omgivningstemperaturer mellan -10 och 40 °C.
	Batteriet är tomt.	Ladda batteriet.
Batteriets varningslampa tänds.	För stor batteriskillnad (1 V).	Prata med en återförsäljare.

TRANSPORT OCH FÖRVARING

- Medföljande litiumjonbatterier uppfyller kraven i lagstiftningen för farligt gods.
- Följ de särskilda kraven för förpackning och etiketter för kommersiella transporter, inklusive av tredje parter och speditörer.
- Tala med en person med särskild utbildning i farliga material innan du skickar produkten. Följ alla tillämpliga nationella föreskrifter.
- Använd tejp på kontakterna när du lägger batteriet i en förpackning. Lägg batteriet trångt i förpackningen för att förhindra skador och olyckor.
- Förvara inte batteriet på ställen där statisk elektricitet kan uppkomma. Förvara inte batteriet i en metallåda.
- Placera batteriet på en torr, frostfri och ren plats med rätt temperatur.
- Förvara batteriet i temperaturer mellan 5 och 25 °C. Utsätt inte batteriet för solljus.
- Ladda batteriet till 30–50 % innan du förvarar det under längre perioder.
- Rengör batteriet innan du förvarar det.

KASSERING

Husqvarna-produkter är inte hushållssopor och får endast kasseras enligt anvisningarna i den här handboken.

- Följ lokala kasseringsbestämmelser och tillämpliga förordningar.
- Återvinn produkten och förpackningen på lämplig anvisad plats.
- Om du vill ha mer information om hur du återvinner och kasserar produkten kontaktar du en lokal Husqvarna-återförsäljare.

TEKNISKA DATA

Tekniska data finns på typskylten på batteriet.

ÜRÜNE GENEL BAKIŞ

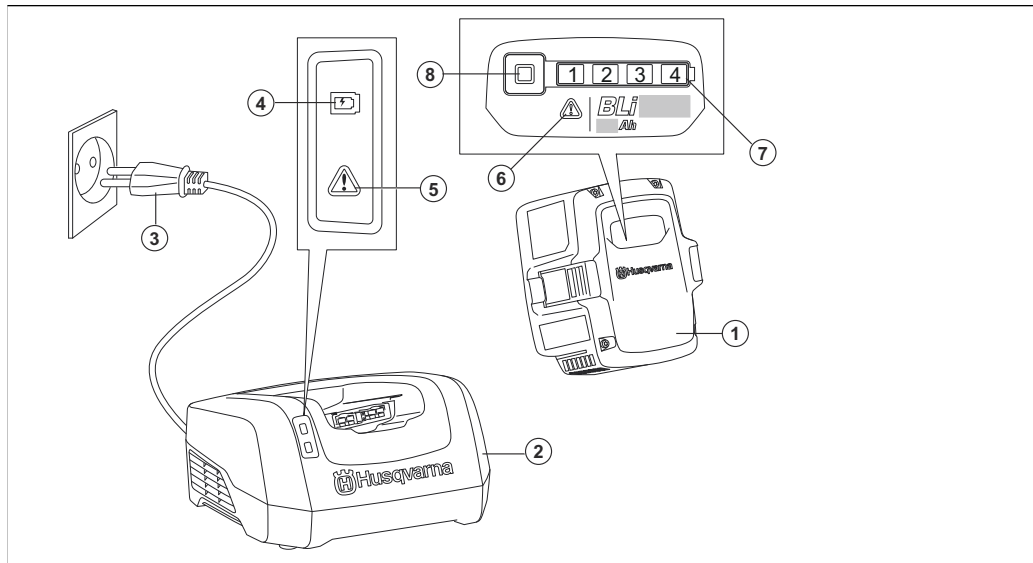

1. Akü
2. Akü şarj cihazı
3. Elektrik fişi
4. Şarj LED'i
5. Şarj cihazına yönelik hata LED'i
6. Aküye yönelik hata LED'i
7. Şarj durumu için LED göstergesi
8. Akü gösterge düğmesi

ÜRÜN ÜZERİNDEKİ SEMBOLLER



Dikkatli olun ve ürünü doğru kullanın. Bu ürün, sürücü ya da başkaları açısından ciddi yaralanmalara veya ölüme neden olabilir.



Kullanım kılavuzunu dikkatle okuyun ve kullanımdan önce talimatları anladığınızdan emin olun.



Ürün, geçerli AT direktiflerine uygundur.



Bu ürün yürürlükteki Birleşik Krallık yönetmeliklerine uygundur.



Ürünü elektrikli ve elektronik ekipmanlara özel uygun bir bertaraf merkezinde geri dönüştürün.



Ürün ya da ürünün ambalajı evsel atık değildir.



Aküyü suya batırmayın.

yyyyhxxxx

Nominal değerler plakası, seri numarasını gösterir.
yyyy üretim yılı, hh ise üretim haftasıdır.

Not: Ürünün üzerindeki diğer semboller/etiketler, bazı ticari alanların sertifikalandırma gereklilikleri ile ilgilidir.

GÜVENLİK TANIMLARI

Kılavuzdaki önemli kısımları vurgulamak için uyarılar ve notlar kullanılmıştır.



UYARI: Kılavuzdaki talimatlara uyulmadığı takdirde operatör veya çevredeki kişiler için ciddi yaralanma veya ölüm tehlikesi varsa kullanılır.



DİKKAT: Kılavuzdaki talimatlara uyulmadığı takdirde ürünün, diğer malzemelerin veya çevrenin zarar görme riski olduğunda kullanılır.

Not: Belirli bir durumda bilgi verilmesi gerektiğinde kullanılır.

GÜVENLİK TALİMATLARINA BAKIN



UYARI: Tüm güvenlik uyarılarını ve talimatları okuyun. Uyarılar ve talimatların göz ardı edilmesi elektrik çarpmasına, yangına ve/veya ciddi yaralanmalara neden olabilir.

Not: Tüm uyarıları ve talimatları kaydedin.

- Husqvarna orijinal akülerini şarj etmek için sadece QC330 veya QC500 akü şarj cihazı kullanın. Piller yazılım şifresine sahiptir.
- İlgili Husqvarna ürünleri için güç kaynağı olarak yalnızca şarj edilebilir BLi100/200/300/200X akülerini kullanın. Yaralanmayı önlemek için aküyü başka cihazların güç kaynağı olarak kullanmayın.
- Aküyü parçalarına ayırmaya veya onarmaya çalışmayın. Tüm onarım işlemleri yalnızca yetkili bayi tarafından yapılmalıdır.
- Aküyü doğrudan güneş ışığından, ısı kaynaklarından veya açık alevden uzak tutun. Akü yanıklara ve/veya kimyasal yanıklara neden olabilir.
- Hatalı veya hasarlı aküleri veya akü şarj cihazlarını kullanmayın.
- Aküyü mekanik darbelerle maruz bırakmayın.
- Aküyü kullanana kadar ambalajından çıkarmayın.

- Akü asidinin cildinize temas etmesine izin vermeyin. Akü asidi ciltte yaralanmaya, aşınmaya ve yanıklara neden olabilir. Akü asidi gözünüze kaçarsa gözlerinizi ovalamak yerine en az 15 dakika gözlerinizi suyla yıkayın. Akü asidi cildinize temas ederse cildinizi bol miktarda su ve sabunla yıkamanız gerekir. Tıbbi yardım alın.
- Aküyü çocuklardan uzakta tutun.
- Aküyü temiz ve kuru tutun.
- Akü terminaleri kirlenirse temiz ve kuru bir bezle silin.
- Tamamen dolduğunda aküyü şarj cihazında bırakmayın.
- Kullanmadığınız zamanlarda ve taşıma sırasında aküyü üründen çıkarın.
- Aküleri çivi, vida veya mücevherat gibi metal nesnelere uzak bir yerde saklayın.

ÇALIŞMA

- Kullanmadan önce aküyü çalıştırmak için akü göstergesi düğmesine basın.
- Akü ilk kullanımdan önce şarj edilmelidir. Her zaman HusqvarnaQC330 veya QC500 akü şarj cihazını kullanın.
- Aküyü yalnızca ortam sıcaklığı -10°C (14°F) ile 40°C (104°F) aralığındayken kullanın.
- Akü sıcaklık göstergesi yanıp sönerken iş yükünü ve/veya hızı azaltın.

Not: Akü sıcaklığı 0°C'den (32°F) düşük olduğunda ağır iş yükü, geçici akü hatasına neden olabilir.

- Akü şarj cihazını yalnızca ortam sıcaklığı 5°C (41°F) ile 40°C (104°F) aralığındayken kullanın.
- Akü sıcaklığı 50°C'nin (122°F) üzerindeyse akü şarj olmaz.
- Akünün şarj durumu hakkında bilgi almak için akü göstergesi düğmesine basın.

Aküyü şarj etme

İlk kullanımdan önce aküyü şarj edin. Yeni bir akünün şarjı %30 seviyesindedir. Akünün şarj durumu hakkında bilgi almak için akü göstergesine basın.



DİKKAT: Aküyü yalnızca ortam sıcaklığı 5°C (41°F) ile 40°C (114°F) arasındayken şarj edin.



DİKKAT: Aküyü yalnızca ortam sıcaklığı -10°C (14°F) ile 40°C (104°F) arasındayken kullanın.

Not: Akü sıcaklığı çok yüksek veya çok düşükse akü şarj olmaz.

1. Aküyü, akü şarj cihazına yerleştirin. Akü şarj cihazı üzerindeki şarj LED'i yandığında akü, akü şarj cihazına doğru bir şekilde bağlanmış demektir.
2. Akünün LED göstergesi üzerindeki tüm LED'ler yandığında akü tamamen şarj olmuş demektir.
3. Aküyü, akü şarj cihazından çıkarın.

Akü LED göstergesi

Ekranında, şarj durumu ve aküyle ilgili sorun olup olmadığı gösterilir.

LED göstergesi	Akü durumu (şarj durumu)
4 LED ışığı yanar	Akü %76 - %100 doludur.
3 LED ışığı yanar	Akü %51 - %75 doludur.
2 LED ışığı yanar	Akü %26 - %50 doludur.
1 LED ışığı yanar	Akü %6 - %25 doludur.
1 LED ışığı yanıp söner	Akü %0 - %5 doludur.

SORUN GİDERME

Belirtiler	Neden	Eylem
Akü uyarı LED'i yanıp söner.	Sıcaklık sapması. Akü kullanmak için fazla soğuk veya fazla sıcaktır.	Akünün soğumasını bekleyin veya ısınması için kapalı mekana taşıyın. Akü doğru sıcaklığa geldiğinde tekrar kullanılabilir. Aküyü -10°C (14°F) ile 40°C (104°F) arasındaki ortam sıcaklıklarında kullanın.
	Akü boştur.	Aküyü şarj edin.
Akü uyarı LED'i yanar.	Hücre farkı çok fazla (1V).	Bayinize başvurun.

TAŞIMA VE SAKLAMA

- Ürün ile birlikte verilen Lityum iyon aküler, Tehlikeli Maddeler Yönetmeliklerinin gereksinimlerini karşılamaktadır.
- Ticari amaçlı taşıma işlemlerinde üçüncü taraflar ve aracı şirketlerin belirttikleri de dahil olmak üzere, ambalaj ve etiketler üzerindeki özel gereksinimlere uyun.
- Ürünü göndermeden önce tehlikeli maddeler konusunda özel eğitim almış bir kişiyle görüşün. Yürürlükteki tüm ulusal yönetmeliklere uyun.
- Aküyü bir ambalaja yerleştireceğiniz zaman kontakları bantlayın. Aküyü ambalaj içine hasar ve kazaları engelleyecek şekilde yerleştirin.
- Aküyü statik elektriğin oluşabileceği yerlerde saklamayın. Aküyü metal bir kutuda tutmayın.
- Aküyü doğru sıcaklıktaki kuru, buzlanmayan ve temiz bir yere koyun.
- Aküyü sıcaklığın 5°C (41°F) ile 25°C (77°F) arasında olduğu ortamlarda saklayın. Aküyü güneş ışığından uzak tutun.

- Uzun süreli depolamadan önce aküyü %30-%50 arasındaki bir seviyeye kadar şarj edin.
- Aküyü depoya kaldırmadan önce temizleyin.

ATMA

Husqvarna ürünleri evsel atık değildir ve yalnızca bu kılavuzda belirtilen şekilde bertaraf edilmelidir.

- Yerel bertaraf gerekliliklerine ve geçerli düzenlemelere uyun.
- Ürünü ve ambalajı uygun bir atık tesisinde geri dönüştürün.
- Ürünün geri dönüşümü ve bertarafı hakkında daha fazla bilgi için yerel Husqvarna bayinizle görüşün.

TEKNİK VERİLER

Teknik veriler için akünün nominal değerler plakasına bakın.

Türk ithalat şirketi daha fazla bilgi için temas edilecek:

Çullas Orman Bahçe ve Tarım Mak. San. Tic. A.Ş.

Suadiye Mh. Bağdat Cd. No:455/4

Kadıköy – 34740 İstanbul / Türkiye

Telefon: +90 216 519 88 82

Faks: +90 216 519 88 78

info@cullas.com.tr



ОГЛЯД ВИРОБУ

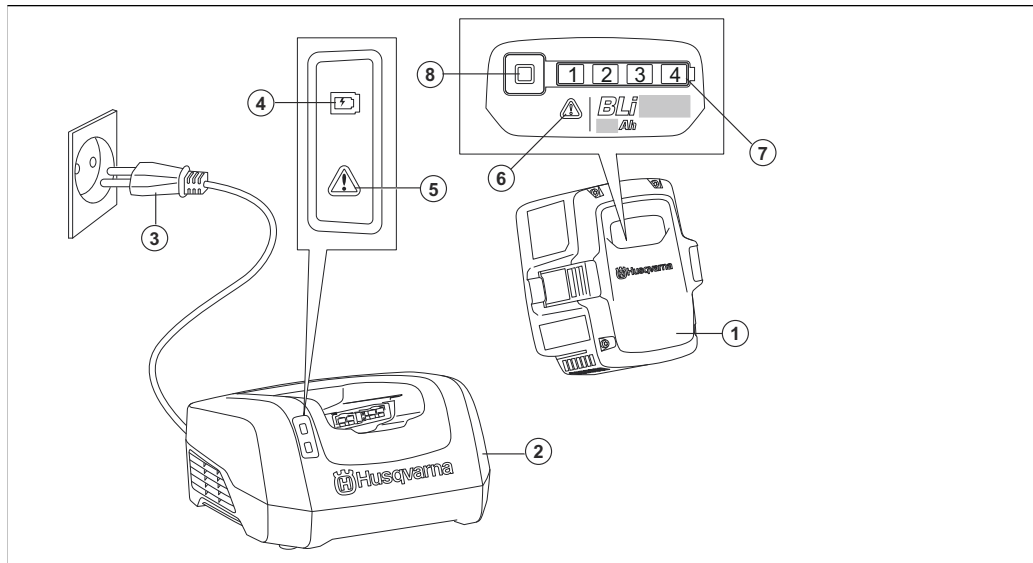

1. Акумулятор
2. Зарядний пристрій
3. Штепсельна вилка
4. Індикатор заряджання
5. Світлодіодний індикатор помилки на зарядному пристрої
6. Світлодіодний індикатор помилки на акумуляторі
7. Індикатор стану заряджання
8. Кнопка індикатора стану акумулятора

СИМВОЛИ НА ВИРОБІ



Будьте обережні й використовуйте виріб належним чином. Він може спричинити серйозні травми або загибель оператора чи сторонніх осіб.



Перед користуванням виробом уважно прочитайте посібник користувача й переконайтеся, що ви зрозуміли всі вказівки.



Виріб відповідає належним вимогам директив ЄС.



Цей виріб відповідає вимогам застосовних норм Сполученого Королівства.



Утилізацію виробу необхідно проводити на відповідному підприємстві з переробки відходів електричного й електронного обладнання.



Цей виріб і його пакування не можна утилізувати разом із побутовими відходами.



Не занурюйте акумулятор у воду.

ууууwwxxxx

На табличці з паспортними даними вказано серійний номер. **уууу** – це рік виготовлення, а **ww** – тиждень виробництва.

Зверніть увагу: Інші позначення/бирки на виробі стосуються сертифікаційних вимог для певних торгових зон.

ВИЗНАЧЕННЯ ТИПІВ ВІДОМОСТЕЙ ЩОДО БЕЗПЕКИ

Попередження, застереження й примітки служать для наголошення на особливо важливих положеннях посібника.



ПОПЕРЕДЖЕННЯ: Вказує на те, що в разі порушення інструкцій, наведених у цьому посібнику, існує небезпека поранення або смерті оператора чи інших осіб, що знаходяться поруч.



УВАГА: Вказує на те, що в разі порушення інструкцій, наведених у цьому посібнику, існує небезпека пошкодження виробу, інших матеріалів або навколишніх об'єктів.

Зверніть увагу: Використовується для надання додаткової інформації щодо певної ситуації.

ВАЖЛИВІ ІНСТРУКЦІЇ З ТЕХНІКИ БЕЗПЕКИ



ПОПЕРЕДЖЕННЯ: Прочитайте всі попередження й інструкції. Недотримання попереджень й інструкцій може призвести до ураження електричним струмом, пожежі та/або тяжких травм.

Зверніть увагу: Збережіть усі попередження й інструкції.

- Оригінальні акумулятори Husqvarna слід заряджати лише за допомогою зарядного пристрою QC330 або QC500. Акумулятори програмно закодовані.

- Використовуйте лише акумуляторні батареї BLi100/200/300/200X для живлення відповідних виробів Husqvarna. Щоб уникнути травмування, заборонено використовувати акумулятор в якості джерела живлення для інших приладів.
- Заборонено розбирати чи ремонтувати акумулятор. Усі ремонтні роботи має виконувати лише вповноважений дилер.
- Тримайте акумулятор подалі від прямих сонячних променів, джерел тепла й відкритого вогню. Акумулятор може призвести до опіків та / або хімічних опіків.
- Не використовуйте зарядний пристрій або акумулятор з ознаками пошкодження.
- Не допускайте механічних ударів по акумулятору.
- Не виймайте акумулятор із пакування, якщо не збираєтесь одразу його використовувати.
- Бережіться контакту шкіри з акумуляторною кислотою. Акумуляторна кислота може призвести до опіків, корозії та травмування шкіри. Якщо акумуляторна кислота потрапила в очі, не слід їх терти, натомість промивайте їх водою протягом щонайменше 15 хвилин. Якщо акумуляторна кислота потрапила на шкіру, її слід промити великою кількістю води з милом. Після цього зверніться за медичною допомогою.
- Тримайте акумулятор подалі від дітей.
- Слідкуйте за тим, щоб акумулятор був чистим і сухим.
- Якщо контакти акумуляторного блока забруднилися, протріть їх сухою чистою тканиною.
- Коли акумулятор повністю зарядиться, витягніть його із зарядного пристрою.
- Вийміть акумулятор із виробу, якщо він наразі не використовується або транспортується.
- Зберігайте акумулятори подалі від металевих предметів на кшталт цвяхів, гвинтів чи ювелірних виробів.

ЕКСПЛУАТАЦІЯ

- Натисніть кнопку індикації стану акумулятора, щоб запустити акумулятор перед використанням.
- Перед першим використанням акумулятора його обов'язково слід зарядити. Обов'язково використовуйте зарядний пристрій HusqvarnaQC330 або QC500.
- Використовуйте акумулятор лише за температури навколишнього середовища від -10°C (14°F) до 40°C (104°F).
- Якщо блимає індикатор температури акумулятора, зменште робоче навантаження та/або швидкість.

Зверніть увагу: Коли температура акумулятора нижче 0°C (32°F), велике робоче навантаження може спричинити тимчасову відмову акумулятора.

- Використовуйте зарядний пристрій лише за температури навколишнього середовища від 5°C (41°F) до 40°C (104°F).
- Акумулятор не заряджатиметься, якщо його температура перевищує 50°C (122°F).
- Щоб дізнатися рівень заряду акумулятора, натисніть кнопку індикатора стану акумулятора.

Зарядження акумулятора

Перед першим використанням акумулятор потрібно зарядити. Новий акумулятор заряджено на 30 %. Щоб дізнатися рівень заряду акумулятора, натисніть кнопку індикатора стану акумулятора.



УВАГА: Заряджайте акумулятор лише за температури навколишнього середовища від 5°C (41°F) до 40°C (114°F).



УВАГА: Використовуйте акумулятор лише за температури навколишнього середовища від -10°C (14°F) до 40°C (104°F).

Зверніть увагу: Акумулятор не працюватиме, якщо його температура буде зависокою або заниженою.

1. Уставте акумулятор у зарядний пристрій. Коли світлодіодний індикатор зарядження на зарядному пристрої вмикається, це означає, що акумулятор правильно під'єднаний до зарядного пристрою.
2. Якщо всі світлодіоди на індикаторі акумулятора світяться, акумулятор повністю заряджено.
3. Вийміть акумулятор із зарядного пристрою.

Світлодіодний індикатор акумулятора

На дисплеї відображаються поточний рівень заряду акумулятора й можливі проблеми під час його роботи.

Світлодіодний індикатор	Стан акумулятора (рівень заряду)
Горить 4 індикатори	Акумулятор заряджений на 76–100 %.

Світлодіодний індикатор	Стан акумулятора (рівень заряду)
Горить 3 індикатори	Акумулятор заряджений на 51–75 %.
Горить 2 індикатори	Акумулятор заряджений на 26–50 %.
Горить 1 індикатор	Акумулятор заряджений на 6–25 %.
Блимає 1 індикатор	Акумулятор заряджений на 0–5 %.

УСУНЕННЯ НЕСПРАВНОСТЕЙ

Ознаки	Причина	Дія
Блимає індикатор помилки акумулятора.	Акумулятор є надто холодним або надто гарячим для використання.	Дайте акумулятору охолонути або віднесіть його в приміщення, щоб підігріти. Коли температура акумулятора досягне прийнятних значень, його можна буде знову використовувати. Акумулятор дозволено використовувати за температури довкілля від -10 °C (14 °F) до 40 °C (104 °F).
	Акумулятор розряджений.	Зарядіть акумулятор.
Вмикається світлодіодний індикатор помилки акумулятора.	Надто велика різниця напруг між елементами акумуляторної батареї (1 В).	Зверніться до дилера.

ТРАНСПОРТУВАННЯ Й ЗБЕРІГАННЯ

- На літій-іонні акумулятори поширюються правила щодо небезпечного вантажу.
- У разі перевезення пасажирським і вантажним транспортом дотримуйтеся спеціальних вимог щодо упаковки й маркування (це правило також стосується третіх осіб та експедиторів).
- Перш ніж відправляти виріб, проконсультуйтеся з особою, що пройшла спеціальну підготовку щодо поводження з небезпечними матеріалами. Дотримуйтеся всіх застосовних національних норм і правил.
- Перед пакуванням акумулятора ізолюйте контакти. Зафіксуйте акумулятор в упаковці, щоб запобігти його пошкодженню.
- Заборонено зберігати акумулятор у місці, де можуть утворюватися статичні заряди. Не зберігайте акумулятор у металевій коробці.
- Зберігайте акумулятор у сухому, захищеному від морозу й чистому приміщенні з відповідною температурою.
- Зберігайте акумулятор лише за температури від 5 °C (41 °F) до 25 °C (77 °F). Не залишайте акумулятор на сонці.
- Перед довготривалим зберіганням акумулятор необхідно зарядити на 30–50 %.
- Перед зберіганням переконайтеся, що акумулятор чистий.

УТИЛІЗАЦІЯ

Вироби Husqvarna не належать до побутових відходів і мають утилізуватися згідно з вимогами, наведеними в цьому посібнику.

- Дотримуйтеся місцевих вимог і застосовних норм та правил щодо утилізації.
- Утилізацію виробу й упаковки слід здійснювати на відповідному підприємстві з переробки відходів.

- Додаткову інформацію щодо переробки й утилізації виробу можна отримати від місцевого дилера Husqvarna.

ТЕХНІЧНІ ДАНІ

Технічні дані акумулятора наведено на табличці з паспортними даними виробу.

TỔNG QUAN VỀ SẢN PHẨM

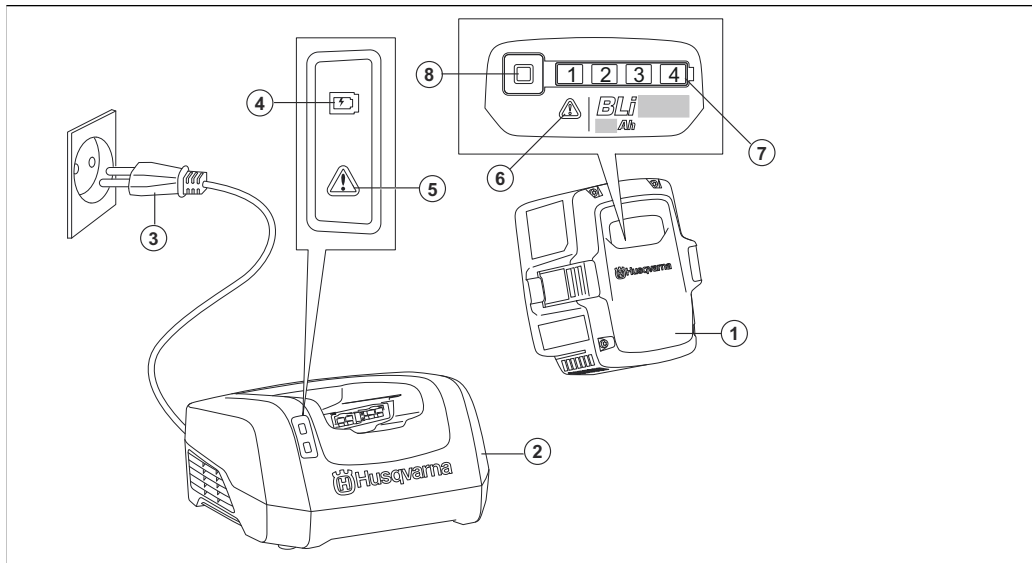

1. Pin
2. Bộ sạc pin
3. Phích cắm điện
4. Đèn LED sạc
5. Đèn LED lỗi trên bộ sạc
6. Đèn LED lỗi trên pin
7. Đèn LED chỉ báo trạng thái sạc
8. Nút chỉ báo pin

CÁC KÝ HIỆU TRÊN SẢN PHẨM



Cẩn thận và sử dụng sản phẩm chính xác. Sản phẩm này có thể gây rủi ro trọng thương hoặc tử vong cho người vận hành hoặc người khác.



Đọc kỹ sách hướng dẫn vận hành và chắc chắn bạn đã hiểu rõ các chỉ dẫn trước khi sử dụng.



Sản phẩm tuân theo các Chỉ thị hiện hành của Ủy ban châu Âu (EC).



Sản phẩm này tuân thủ các quy định áp dụng của Vương quốc Anh.



Hãy tái chế sản phẩm tại địa điểm thải bỏ áp dụng cho thiết bị điện và điện tử.



Sản phẩm hoặc bao bì sản phẩm không phải là rác thải gia đình.



Không ngâm pin trong nước.

yyyywwxxxx

Bảng thông số hiển thị số sê-ri. **yyyy** là năm sản xuất, **ww** là tuần sản xuất.

Lưu ý: Những ký hiệu/đề-can khác trên sản phẩm cho biết các yêu cầu về chứng nhận dành cho một số khu vực thương mại khác.

ĐỊNH NGHĨA AN TOÀN

Cảnh báo, cẩn thận và lưu ý được sử dụng để báo hiệu các phần đặc biệt quan trọng của sách hướng dẫn.



CẢNH BÁO: Được sử dụng khi có nguy cơ xảy ra thương tích hoặc tử vong cho người vận hành hoặc người đứng xem nếu không tuân theo các chỉ dẫn trong sách hướng dẫn.



CHÚ Ý: Được sử dụng khi có nguy cơ làm hỏng sản phẩm, các vật liệu khác hoặc khu vực gần kề nếu không tuân theo các chỉ dẫn trong sách hướng dẫn.

Lưu ý: Được sử dụng để cung cấp thêm thông tin cần thiết trong tình huống cụ thể.

CHỈ DẪN AN TOÀN QUAN TRỌNG



CẢNH BÁO: Đọc toàn bộ cảnh báo an toàn và chỉ dẫn. Không tuân theo những cảnh báo và chỉ dẫn có thể gây điện giật, gây cháy và/hoặc trọng thương.

Lưu ý: Lưu mọi cảnh báo và chỉ dẫn.

- Chỉ sử dụng bộ sạc pin, QC330 hoặc QC500 để sạc pin Husqvarna chính hãng. Pin được mã hóa phần mềm.
- Chỉ sử dụng các loại pin BLi100/200/300/200X không phải pin sạc làm nguồn cấp điện cho các sản phẩm Husqvarna liên quan. Để ngăn thương tích, không được sử dụng pin như là nguồn cấp điện cho các thiết bị khác.

- Không được cố gắng tháo hoặc sửa chữa pin. Mọi hoạt động sửa chữa phải do đại lý được ủy quyền thực hiện.
- Giữ pin tránh xa ánh nắng mặt trời, nhiệt hoặc ngọn lửa trần. Pin có thể gây bỏng và/hoặc bỏng hóa chất.
- Không sử dụng pin hoặc bộ sạc pin có khiếm khuyết hoặc bị hỏng.
- Không được gây sốc cơ khí cho pin.
- Không được tháo pin khỏi bao bì cho đến khi bạn cần sử dụng.
- Không được để axit của pin tiếp xúc với da bạn. Axit của pin gây thương tích cho da, ăn mòn và bỏng. Nếu axit của pin bắn vào mắt, không được dụi mắt mà phải rửa bằng nước trong ít nhất 15 phút. Nếu axit của pin tiếp xúc với da, bạn phải rửa da với thật nhiều nước và xả phòng. Nhận trợ giúp y tế.
- Giữ pin tránh xa trẻ em.
- Giữ pin sạch và khô.
- Lau các cực của pin bằng vải khô sạch nếu chúng bị bẩn.
- Không được để pin trong bộ sạc pin khi đã sạc đầy.
- Tháo pin khỏi sản phẩm khi bạn không sử dụng và trong quá trình vận chuyển.
- Bảo quản pin tránh xa các vật bằng kim loại chẳng hạn như đinh, vít hoặc trang sức.

VẬN HÀNH

- Ấn nút chỉ báo pin để khởi động pin trước khi sử dụng.
- Phải sạc pin trước khi bạn sử dụng lần đầu. Luôn sử dụng bộ sạc pin Husqvarna QC330 hoặc QC500.
- Chỉ sử dụng pin ở nơi có nhiệt độ môi trường từ -10°C (14°F) đến 40°C (104°F).
- Giảm khối lượng công việc và/hoặc tốc độ khi chỉ báo nhiệt độ pin đang nhấp nháy.

Lưu ý: Khối lượng công việc nặng khi nhiệt độ pin dưới 0°C (32°F) có thể gây lỗi pin tạm thời.

- Chỉ sử dụng bộ sạc pin ở nơi có nhiệt độ môi trường từ 5°C (41°F) đến 40°C (104°F).
- Pin sẽ không sạc nếu nhiệt độ pin cao hơn 50°C (122°F).
- Ấn nút chỉ báo pin để biết thông tin về tình trạng sạc pin.

Cách sạc pin

Sạc pin trước khi vận hành lần đầu. Pin mới được sạc đến 30%. Ấn nút chỉ báo pin để biết thông tin về tình trạng sạc pin.



CHÚ Ý: Chỉ sạc pin ở nơi có nhiệt độ xung quanh từ 5°C (41°F) đến 40°C (114°F).



CHÚ Ý: Chỉ sử dụng pin ở nơi có nhiệt độ xung quanh từ -10°C (14°F) đến 40°C (104°F).

Lưu ý: Pin sẽ không sạc nếu nhiệt độ pin quá cao hoặc quá thấp.

- Lắp pin vào bộ sạc pin. Khi đèn LED sạc trên bộ sạc pin sáng lên, pin được kết nối chính xác với bộ sạc pin.
- Pin được sạc đầy khi tất cả đèn LED trên đèn LED chỉ báo trên pin đều sáng.
- Tháo pin khỏi bộ sạc pin.

Đèn LED chỉ báo pin

Màn hình cho biết tình trạng sạc và sự cố với pin, nếu có.

Đèn LED chỉ báo	Trạng thái pin (tình trạng sạc)
4 đèn LED sáng	Pin sạc 76% - 100%.
3 đèn LED sáng	Pin sạc 51% - 75%.
2 đèn LED sáng	Pin sạc 26% - 50%.
1 đèn LED sáng	Pin sạc 6% - 25%.
1 đèn LED nhấp nháy	Pin sạc 0% - 5%.

KHẮC PHỤC SỰ CỐ

Triệu chứng	Nguyên nhân	Hành động
Đèn LED lỗi của pin nhấp nháy.	Sai lệch nhiệt độ, pin quá lạnh hoặc quá nóng để sử dụng.	Để pin nguội hoặc đem pin vào trong nhà để làm ấm pin. Khi pin ở đúng nhiệt độ, bạn có thể tiếp tục sử dụng. Sử dụng pin ở nhiệt độ môi trường từ -10°C (14°F) đến 40°C (104°F).
	Pin cạn.	Sạc pin.
Đèn LED lỗi của pin sáng lên.	Khác biệt pin quá lớn (1V).	Trao đổi với đại lý của bạn.

VẬN CHUYỂN VÀ BẢO QUẢN

- Pin Li-ion được cấp tuân thủ các yêu cầu Pháp chế về hàng hóa nguy hiểm.
- Tuân thủ yêu cầu đặc biệt trên bao bì và nhãn cho vận chuyển thương mại, cũng như yêu cầu từ các bên thứ ba và đại lý vận tải.
- Trao đổi với người được đào tạo đặc biệt về vật liệu nguy hiểm trước khi bạn gửi sản phẩm. Tuân thủ tất cả các quy định áp dụng của quốc gia.
- Sử dụng băng dính trên các tiếp xúc khi bạn đặt pin vào gói. Đặt pin vào gói thật khít để ngăn hư hỏng và sự cố.
- Không bảo quản pin ở những vị trí có thể xảy ra điện tĩnh. Không được bảo quản pin trong hộp kim loại.
- Để pin ở nơi khô ráo, không đóng băng và sạch sẽ với nhiệt độ chính xác.
- Bảo quản pin ở nơi có nhiệt độ từ 5°C (41°F) đến 25°C (77°F). Giữ pin tránh xa ánh mặt trời.

- Sạc pin từ 30% đến 50% trước khi bảo quản pin trong thời gian dài.
- Vệ sinh pin trước khi bảo quản.

THẢI BỎ

Sản phẩm Husqvarna không phải là rác thải sinh hoạt và chỉ được thải bỏ theo quy định trong sách hướng dẫn này.

- Tuân thủ các yêu cầu và quy định thải bỏ địa phương áp dụng.
- Tái chế sản phẩm và bao bì ở địa điểm thải bỏ áp dụng.
- Trao đổi với đại lý Husqvarna tại địa phương của bạn để biết thêm thông tin về cách tái chế và thải bỏ sản phẩm.

DỮ LIỆU KỸ THUẬT

Để biết dữ liệu kỹ thuật, hãy tham khảo biển thông số của pin.

产品概览

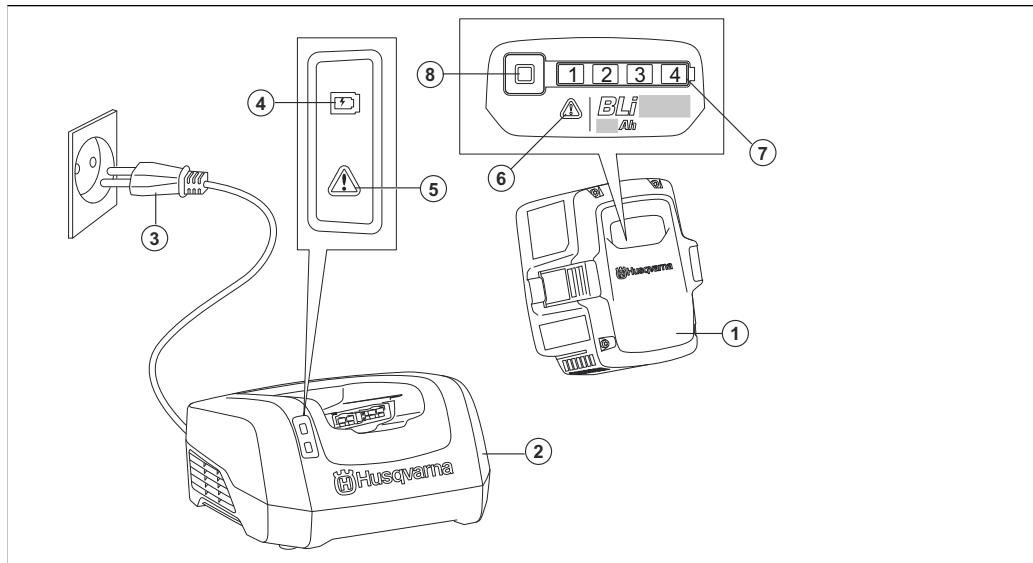

1. 蓄电池
2. 电池充电器
3. 电源插头
4. 充电指示灯
5. 充电器上的错误指示灯
6. 电池上的错误指示灯
7. 电量状态指示灯
8. 电池指示灯按钮

本产品上的符号



请多加小心，并正确地使用本产品。本产品可能会对操作员或其他人造成严重伤害或死亡。



请认真阅读操作手册，确保在充分理解各项说明之后再使用本产品。



本产品符合适用的 EC 指令。



本产品符合适用的英国法规。



请将本产品送至适当的电气和电子设备废弃处理点进行回收。



本产品或产品包装不属于生活垃圾。



不要将电池浸入水中。

yyyywwxxxx

标牌显示了序列号。**yyyy** 是生产年份，**ww** 是生产周。

注意： 产品上的其他符号/标识对应于某些商用领域的认证要求。

安全定义

本手册使用了“警告”、“小心”和“注意”来指出特别重要的内容。



警告： 当不遵守手册中的说明可能会给操作员或周围人员带来伤害或死亡风险时，会使用此标志。



小心： 当不遵守手册中的说明可能会对产品、其他材料或附近区域造成损坏时，会使用此标志。

注意： 用于提供特定状况下所需的更多信息。

重要安全须知



警告： 请阅读所有安全警告和所有说明。如不遵循警告和说明，可能会导致触电、火灾和/或严重伤害。

注意： 保存所有警告和说明。

- 只能使用电池充电器 QC330 或 QC500 为 Husqvarna 的原装电池充电。电池通过软件进行加密。
- 仅为 Husqvarna 相关产品使用 BLi100/200/300/200X 电池作为可充电电源。为避免伤害，请勿用电池为其他装置供电。
- 切勿尝试拆解或维修电池。所有的维修工作只能由获得批准的经销商执行。
- 使电池远离阳光、热量或明火。电池可能导致烧伤和/或化学烧伤。
- 切勿使用存在缺陷或损坏的电池或电池充电器。
- 请勿对电池造成机械冲击。
- 在使用电池之前，请勿将其从包装中取出。
- 请勿使电池酸液接触您的皮肤。电池酸液可能导致皮肤受伤、腐蚀和烧伤。如有电池酸液入眼，请勿揉搓，用清水冲洗至少 15 分钟。如果电池酸液接触您的皮肤，必须用大量清水和肥皂清洗皮肤。获取医疗救护。

- 使电池远离儿童。
- 保持电池清洁干燥。
- 如果电池端子脏污，使用清洁的干布擦拭。
- 当电池充满电后，请勿将电池继续留在电池充电器中。
- 当您不使用产品时或在运输产品期间，请将电池从产品中取出。
- 电池在存放时应远离金属物体，如钉子、螺钉或珠宝。

操作

- 使用前按下电池指示灯按钮启动电池。
- 首次使用电池之前必须先为其充电。始终要使用 Husqvarna QC330 或 QC500 电池充电器。
- 只能在 -10°C (14°F) 至 40°C (104°F) 的环境温度条件下使用电池。
- 如果电池温度指示灯闪烁，请降低工作负载和/或速度。

注意： 如果电池温度低于 0°C (32°F)，高工作负载会导致临时性电池错误。

- 只能在 5°C (41°F) 至 40°C (104°F) 的环境温度条件下使用电池充电器。
- 电池温度超过 50°C (122°F) 将无法充电。
- 按下电池指示器按钮可查看电池的电量状态。

为电池充电

在首次使用之前先要给电池充电。新电池有 30% 的电量。按下电池指示器按钮可查看电池的电量状态。



小心： 仅在环境温度介于 5°C (41°F) 和 40°C (114°F) 之间时为电池充电。



小心：只能在 -10°C (14°F) 至 40°C (104°F) 的环境温度条件下使用电池。

注意： 电池温度过高或过低时将充不进电。

1. 将电池放入电池充电器中。当电池充电器上的充电 LED 指示灯亮起时，说明电池已与电池充电器正确连接。
2. 当电池充满电时，电池 LED 指示灯的所有条格都会亮起。
3. 从电池充电器中取出电池。

电池指示器

该指示器显示电池的电量状态以及电池是否出现问题。

指示灯	电池 (电量) 状态
4 个指示灯亮起	电池的电量为 76% - 100%。
3 个指示灯亮起	电池的电量为 51% - 75%。
2 个指示灯亮起	电池的电量为 26% - 50%。
1 个指示灯亮起	电池的电量为 6% - 25%。
1 个指示灯闪烁	电池的电量为 0% - 5%。

故障检修

症状	原因	纠正措施
电池错误指示灯闪烁。	温度超出范围，电池温度过低或过高，以至无法使用。	使电池冷却或将其移至室内使其升温。当电池达到合适温度后，即可再次使用。在 -10°C (14°F) 至 40°C (104°F) 的环境温度条件下使用电池。
	电池电量耗尽。	给电池充电。
电池错误指示灯亮起。	电池电压差过大 (1V)。	请联系您的经销商。

运输与存放

- 随附的锂离子电池遵守危险品法律的要求。
- 请遵守在商业运输中有关包装和标签的特殊要求，包括由第三方、货运代理等进行的商业运输。
- 在运送产品前，请与经过危险品专门培训的人员沟通。请遵守所有适用的国家法规。
- 在将电池放入包装中时，用胶带遮住触点。将电池牢牢固定在包装中，以防损坏和发生意外。
- 不要将电池存放在容易积聚静电的区域。严禁将电池存放在金属盒中。
- 将电池放在干燥、无霜且清洁的地方，并确保温度适宜。
- 请将电池存放在温度为 5°C (41°F) 至 25°C (77°F) 的环境中。使电池远离阳光照射。
- 在进行长期存放之前，将电池充电至电量为 30% 至 50%。
- 在存放电池之前，先将其清洁干净。

废弃处理

Husqvarna 产品不属于生活垃圾，必须按照本手册中的规定丢弃处理。

- 请遵守当地的废弃处理要求和适用的法规。
- 将本产品和包装送至适当的废弃处理地点进行回收。
- 有关如何回收和废弃处理产品的更多信息，请咨询您当地的 Husqvarna 经销商。

技术参数

有关技术参数，请参见电池的标牌。



FR

Cet appareil,
ses cordons,
et batterie
se recyclent

À DÉPOSER
EN MAGASIN

OU

À DÉPOSER
EN DÉCHÈTERIE

Points de collecte sur www.quefairedemesdechets.fr
Privilégiez la réparation ou le don de votre appareil !

Husqvarna®

www.husqvarna.com

Original instructions
Оригинални инструкции
Původní pokyny
Originale instruktioner
Originalanweisungen
Αρχικές οδηγίες
Instrucciones originales
Originaaljuhend
Alkuperäiset ohjeet
Instructions d'origine
Originalne upute

Eredeti útmutatás
Istruzioni originali
取扱説明書原本
원본 설명서
Originalios instrukcijos
Lietošanas pamācība
Arahan asal
Originele instructies
Originale instruksjoner
Oryginalne instrukcje
Instruções originais

Instruções iniciais
Оригинальные инструкции
Pôvodné pokyny
Izvirna navodila
Bruksanvisning i original
Original talimatlar
Оригинальні інструкції
Các chỉ dẫn ban đầu
原始说明



FR



1144086-38



2024-05-02