



# Snabbguide

smart SILENO free



## Vad finns i förpackningen



Robotgräsklippare

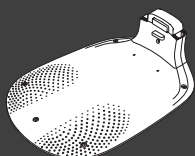

Bottenplatta för laddstation



Laddningstopp och laddningsmodul

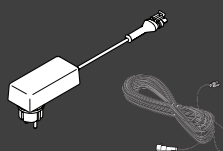

Strömförsörjning och lågspänningskabel



Skruvor och insexnyckel för att fästa laddstation



GARDENA smart Gateway, LAN-kabel och strömförsörjning



Installationshjälp

## Vad du behöver mer



Mobil enhet  
Använd appen för att styra och göra inställningar för din robotgräsklippare

# Komma igång med GARDENAs robotgräsklippare

Mer information finns i bruksanvisningen som medföljer produkten.

!

## Före installationen

För en enkel installation ska du se till att gräset inte är högre än 4 cm när du installerar robotgräsklipparen.

Bra att veta: Robotgräsklipparen är regntålig och behöver inget garage eller annat skydd.

## Kriterier för placering av laddstationen:

- På plan mark.
- Nära ett eluttag.
- Fri yta på 6 m framför laddstationen.
- Dockningspunkten ska placeras framför laddstationen och behöver fri sikt mot himlen.

## Ansluta laddstationen

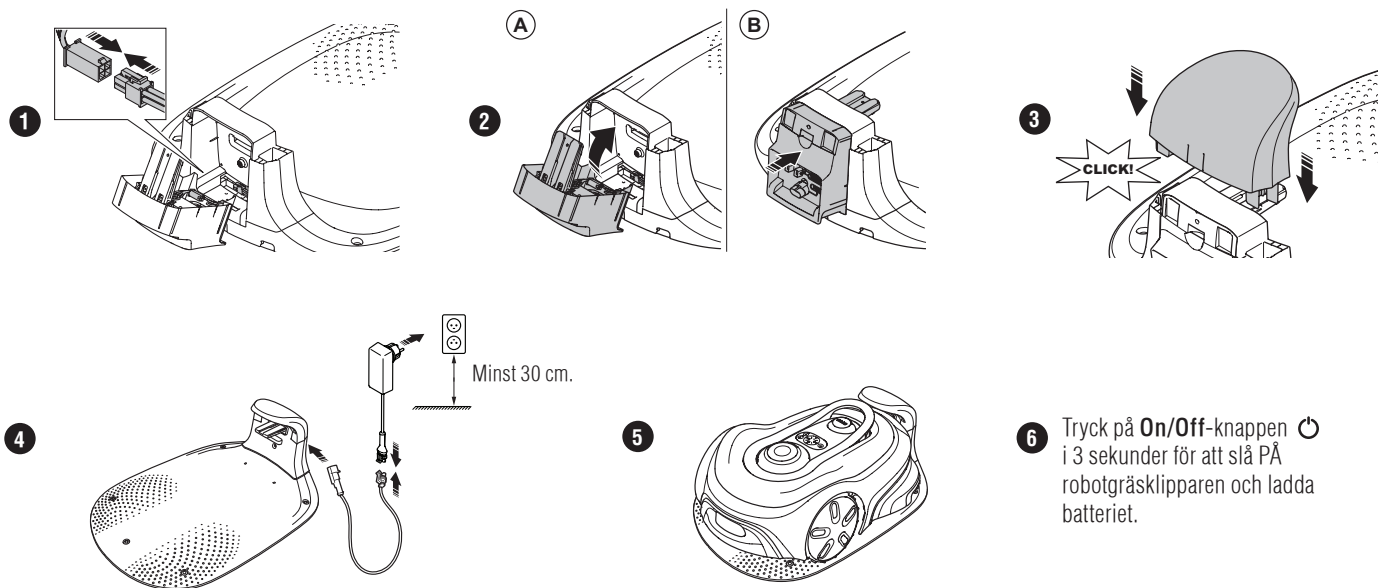

## Hämta och parkoppla med appen GARDENA smart system

- A. Installera GARDENA smart Gateway och läs bruksanvisningen för GARDENA smart system.
- B. Använd QR-koden eller besök din appbutik för att ladda ner appen GARDENA smart system.
- C. Öppna appen och registrera dig som användare.
- D. Välj "Inkludera produkt" på översiktssidan i appen.
- E. Håll On/Off-knappen intryckt i tre sekunder för att slå PÅ robotgräsklipparen.
- F. Ange den fabriksinställda PIN-koden 1234 med knappsatsen på robotgräsklipparen.
- G. Tryck på anslutningsknappen på robotgräsklipparen för att aktivera ihoppningsläget.
- H. Följ instruktionerna och ange den fabriksinställda PIN-koden 1234. Ändra till en ny PIN-kod i appens inställningar.



## Systembeskrivning

I systemet ingår en robotgräsklippare, en laddstation och GARDENA smart Gateway. Vid installation av virtuella gränser använder produkten satelliter och korrigeringsdata för att navigera. Korrigeringsdata tas emot via GARDENA smart Gateway.



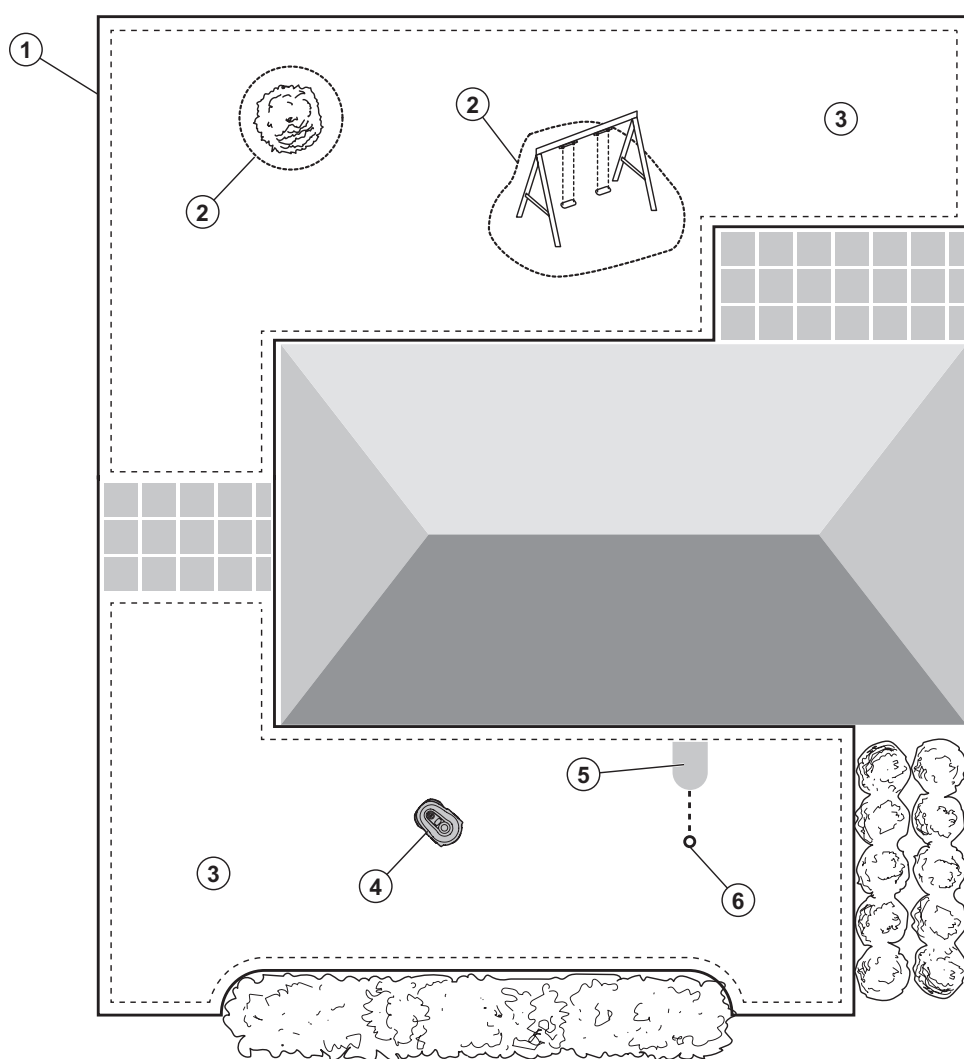

Installation görs via en fjärrkontroll i appen GARDENA smart system. Referenspunkter läggs till för att skapa en karta i appen. Den virtuella gränsen installeras runt ett område för att specificera var produkten kan arbeta. Produkten klipper endast gräs i klippområdena. Produkten kan inte köra in i no-go-zoner. Produkten använder dockningspunkten framför laddstationen för att navigera till och från laddstationen.

## Anslutningsöversikt



1. Virtuell gräns
2. No-go-zoner
3. Klippområden
4. Robotgräsklippare
5. Laddstation
6. Dockningspunkt

## Driftlägen för robotgräsklipparen och statusindikatorlampor

Starta robotgräsklipparen med appen eller använd On/Off-knappen  och ange PIN-koden på robotgräsklipparen. Tryck på Start-knappen  och sedan på OK-knappen  Tryck på STOP-knappen  för att stoppa robotgräsklipparen. Lysdiodindikatorn har fyra olika ljuslägen: lampen blinkar snabbt (A), lampen lyser med ett fast sken (B), lampen är släckt (C), och lampen pulserar (D).

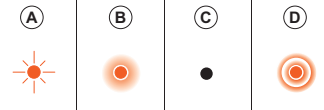

När robotgräsklipparen är parkerad kan du ställa in den på tomgång och välja ett annat driftläge genom att trycka på STOP-knappen.

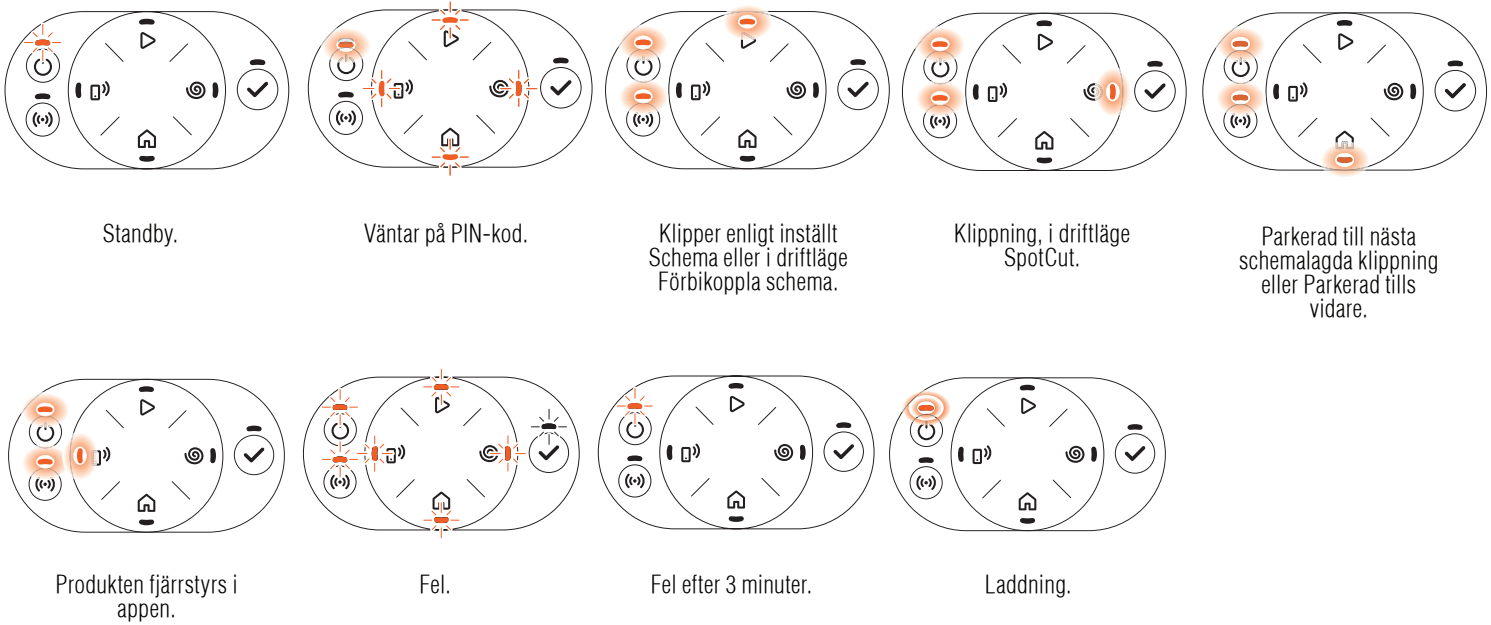

 Läs mer om driftlägen och felmeddelanden i bruksanvisningen.

# GARDENA smart system



Ladda ner GARDENA smart App



Vi förbehåller oss rätten att göra ändringar utan föregående meddelande.  
Copyright © 2025 GARDENA Manufacturing GmbH. Alla rättigheter förbehålls.  
[www.gardena.com/se](http://www.gardena.com/se)

1144054-01



2025-01-20



Ordmärket och logotyperna för Bluetooth® är registrerade varumärken som ägs av Bluetooth SIG, inc. och användning av sådana märken av GARDENA sker på licens.

App Store och Apple-logotypen är varumärken som tillhör Apple Inc.

Google Play och Google Play-logotypen är varumärken som tillhör Google LLC.