



Samouczek

smart SILENO free



Zawartość opakowania

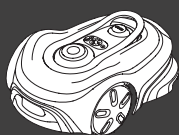

Robot koszący

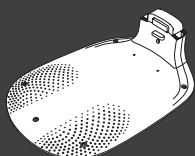

Płyta podstawy stacji ładującej



Górna część do ładowania i moduł ładowania

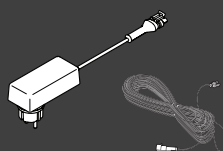

Zasilacz i przewód niskiego napięcia



Śruby i klucz imbusowy do zamocowania stacji ładującej



Router GARDENA smart Gateway, kabel LAN i zasilacz



Element wspomagający instalację

Co jeszcze będzie potrzebne



Urządzenie mobilne W celu sterowania robotem koszącym i konfigurowania jego ustawień należy użyć aplikacji

Rozpoczęcie użytkowania robota koszącego GARDENA

Więcej informacji można znaleźć w instrukcji obsługi dołączonej do produktu.

!

Przed montażem

W celu ułatwienia montażu robota koszącego należy upewnić się, że trawa nie jest wyższa niż 4 cm.

Warto wiedzieć: Robot koszący jest odporny na deszcz i nie potrzebuje garażu ani innego zabezpieczenia.

Kryteria umiejscowienia stacji ładującej:

- Poziome podłoże,
- W pobliżu gniazda elektrycznego,
- Wolna od przeszkód przestrzeń 6 m przed stacją ładującą,
- Punkt dokowania zostanie umieszczony przed stacją ładującą i musi mieć niezastonięty widok na niebo.

Podłączanie stacji ładującej

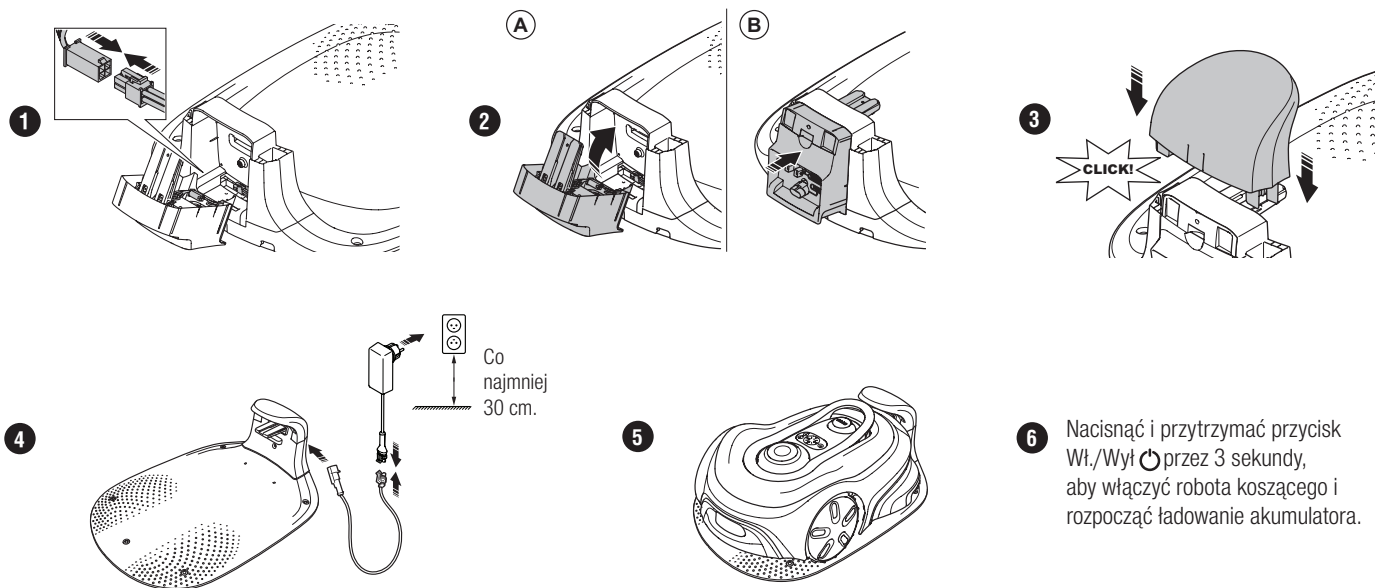

Pobieranie i parowanie z aplikacją GARDENA Smart System

- A. Zainstalować urządzenie GARDENA Smart Gateway i przeczytać instrukcję dotyczące aplikacji GARDENA Smart System.
- B. Użyć kodu QR lub przejść do sklepu z aplikacjami, aby pobrać aplikację GARDENA Smart System.
- C. Otworzyć aplikację i zarejestrować się jako użytkownik.
- D. Wybrać opcję „Dodaj produkt” na stronie podsumowania w aplikacji.
- E. Nacisnąć i przytrzymać przez 3 sekundy przycisk Wł./Wył., aby włączyć robota koszącego.
- F. Wprowadzić fabryczny kod PIN 1234 za pomocą klawiatury w robocie koszącym.
- G. Nacisnąć przycisk łączności na robocie koszącym, aby włączyć tryb parowania.
- H. Postępować zgodnie z instrukcjami i wprowadzić kod fabryczny PIN 1234. Zmienić kod PIN na nowy w ustawieniach aplikacji.



Opis systemu

W skład systemu wchodzi robot koszący, stacja ładująca i router GARDENA smart Gateway. W przypadku instalacji wirtualnych granic urządzenie używa satelitów i danych korekcyjnych do nawigacji. Dane korekcyjne są odbierane za pośrednictwem routera GARDENA smart Gateway.

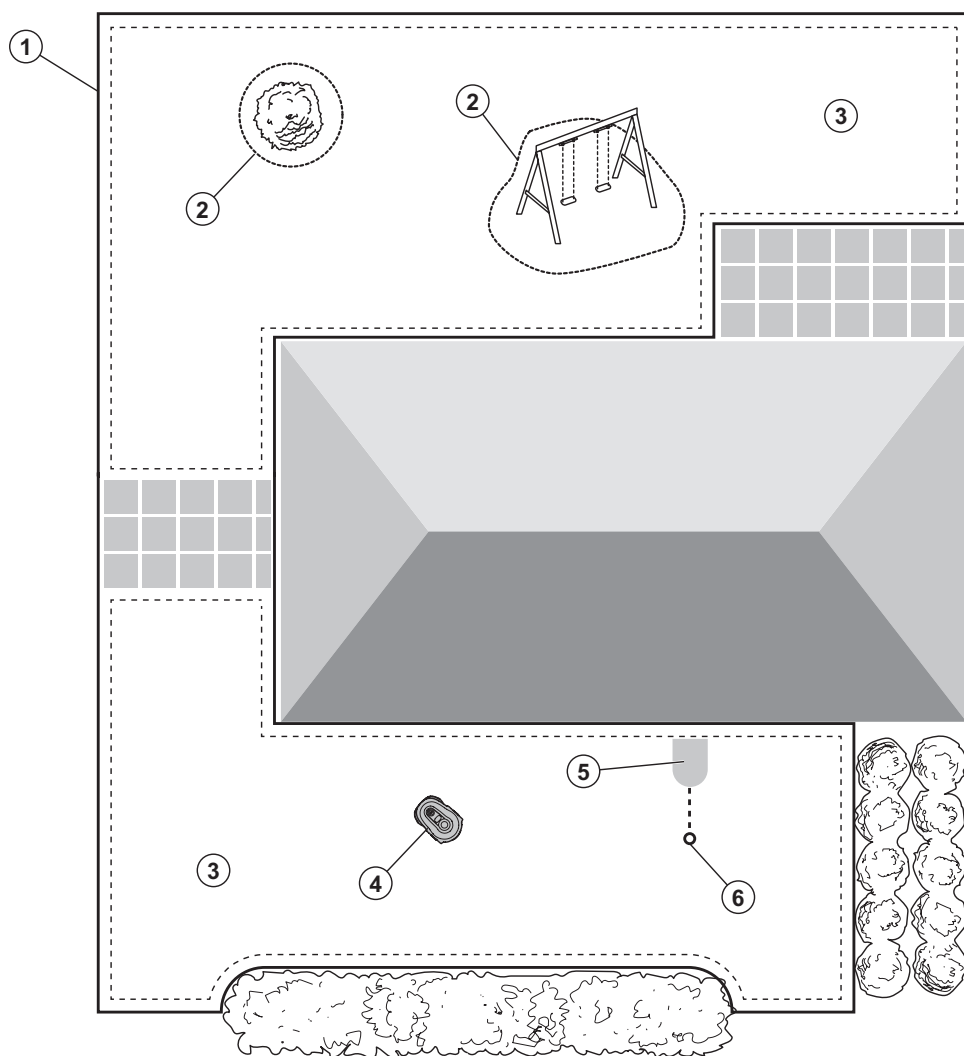

W celu przeprowadzenia instalacji urządzenie jest zdalnie sterowane za pomocą routera GARDENA smart Gateway. Punkty odniesienia są dodawane w celu tworzenia mapy w aplikacji. Wirtualna granica jest instalowana wokół obszaru w celu określenia, gdzie produkt może pracować. Urządzenie kosi trawę wyłącznie w obszarach koszenia. Strefy No-go to obszary, do których produkt nie może wjechać. Urządzenie wykorzystuje punkt dokowania przed stacją ładującą do nawigacji do i ze stacji.

Przegląd połączeń



1. Wirtualna granica
2. Strefy No-go
3. Obszary koszenia
4. Robot koszący
5. Stacja ładująca
6. Punkt dokowania

Tryby pracy robota koszącego i kontrolki LED stanu

Uruchomić robota koszącego za pomocą aplikacji lub użyć przycisku Wł./Wyl  i wprowadzić kod PIN robota koszącego. Nacisnąć przycisk Start  a następnie przycisk OK . Nacisnąć przycisk STOP, aby zatrzymać robota koszącego. Kontrolka LED ma 4 tryby świecenia: kontrolka miga szybko (A), kontrolka świeci światłem stałym (B), kontrolka gaśnie (C) i kontrolka pulsuje (D).

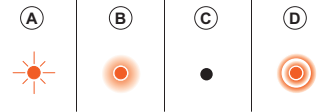

Gdy robot koszący jest zaparkowany, można ustawić go na bieg jałowy i wybrać inny tryb pracy, naciskając przycisk STOP.

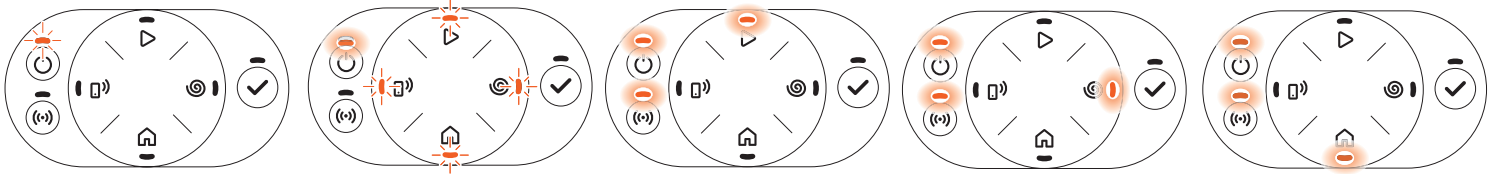

Spoczynek.

Oczekiwanie na kod PIN.

Koszenie zgodnie z ustawionym harmonogramem lub w trybie pracy Pomiar harmonogram.

Koszenie, w trybie pracy SpotCut.

Zaparkowano do następnego harmonogramu lub Zaparkowano do odwołania.

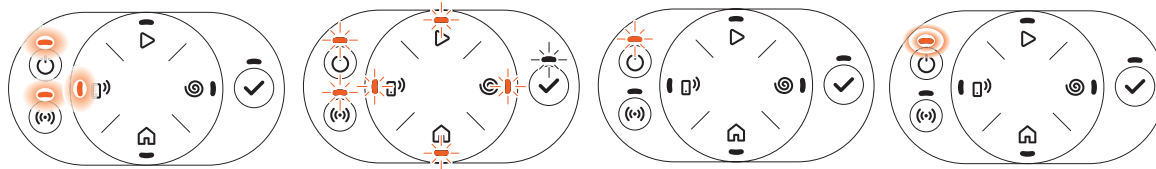

Urządzenie działa zdalnie za pośrednictwem aplikacji.

Błąd.

Błąd po 3 minutach.

Ładowanie.

Więcej informacji na temat trybów pracy i komunikatów o błędach można znaleźć w instrukcji obsługi.

GARDENA smart system



Pobierz aplikację GARDENA smart

Download on the
App Store

GET IT ON
Google Play

Zastrzegamy sobie prawo do wprowadzania zmian bez wcześniejszego powiadomienia.
Copyright © 2025 GARDENA Manufacturing GmbH. Wszelkie prawa zastrzeżone.
www.gardena.com

1144054-61



2025-01-20

Nazwa handlowa Bluetooth® i znaki logo są zastrzeżonymi znakami towarowymi stanowiącymi własność Bluetooth SIG, inc. Każde wykorzystanie takich znaków przez firmę GARDENA odbywa się w ramach umowy licencyjnej.

App Store i logo Apple są znakami towarowymi firmy Apple Inc.

Google Play i logo Google Play są znakami towarowymi firmy Google LLC.