

3500/4 Art. 1757

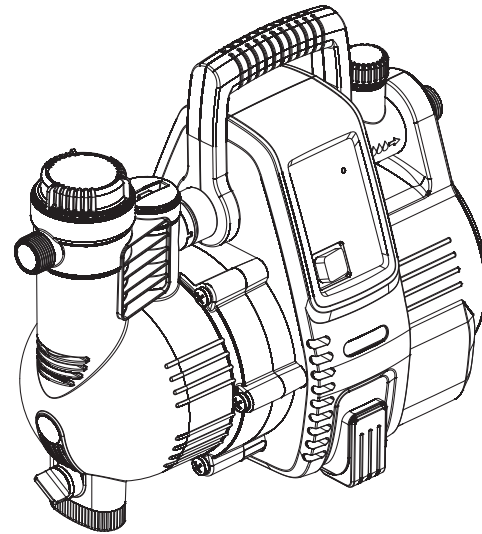

4000/5 Art. 1758

**de Betriebsanleitung**

Haus- &amp; Gartenautomat

**en Operator's manual**

Automatic Home &amp; Garden Pump

**fr Manuel d'utilisation**

Automate pour la maison et le jardin

**nl Gebruiksaanwijzing**

Elektronische hydrofoorpomp

**sv Bruksanvisning**

Pumpautomat för hem och trädgård

**da Brugsanvisning**

Hus- &amp; haveautomat

**fi Käyttöohje**

Paine- ja puutarhapumppu

**no Bruksanvisning**

Hus- og hageautomat

**it Manuale d'uso**

Pompa automatica per uso domestico e giardino

**es Libro de instrucciones**

Estación de bombeo para casa y jardín

**pt Manual de funcionamento**

Bomba de pressão para casa e jardim

**pl Instrukcja obsługi**

Hydrofor elektroniczny

**hu Használati utasítás**

Háztartási- és kerti automata szivattyú

**cs Návod k použití**

Domáci a zahradní automat

**sk Návod na použitie**

Domáci a záhradný automat

**el Οδηγίες χρήσης**

Πιεστική αντλία νερού οικιακής χρήσης &amp; κήπου

**ru Руководство по эксплуатации**

Автоматический напорный насос

**sl Navodilo za uporabo**

Hišni in vrtni avtomat

**hr Upute za uporabu**

Kućni &amp; vrtni automat

**sr Uputstvo za rad**

Kućni i baštenski hidropak

**uk Інструкція з експлуатації**

Автоматична станція побутового й садового водопостачання

**ro Instrucțiuni de utilizare**

Pompa automată pentru casă &amp; grădină

**tr Kullanma Kılavuzu**

Ev ve bahçe otomati

**bg Инструкция за експлоатация**

Автоматична помпа за дома и градината

**sq Manual përdorimi**

Pompë automatike për shtëpi &amp; kopsht

**et Kasutusjuhend**

Automaatne majapidamis- ja aiapump

**lt Eksploatavimo instrukcija**

Buitinis ir sodo siurblys

**lv Lietošanas instrukcija**

Ūdens apgādes automāts mājai un dārzam

de

en

fr

nl

sv

da

fi

no

it

es

pt

pl

hu

cs

sk

el

ru

sl

hr

sr

uk

ro

tr

bg

sq

et

lt

lv



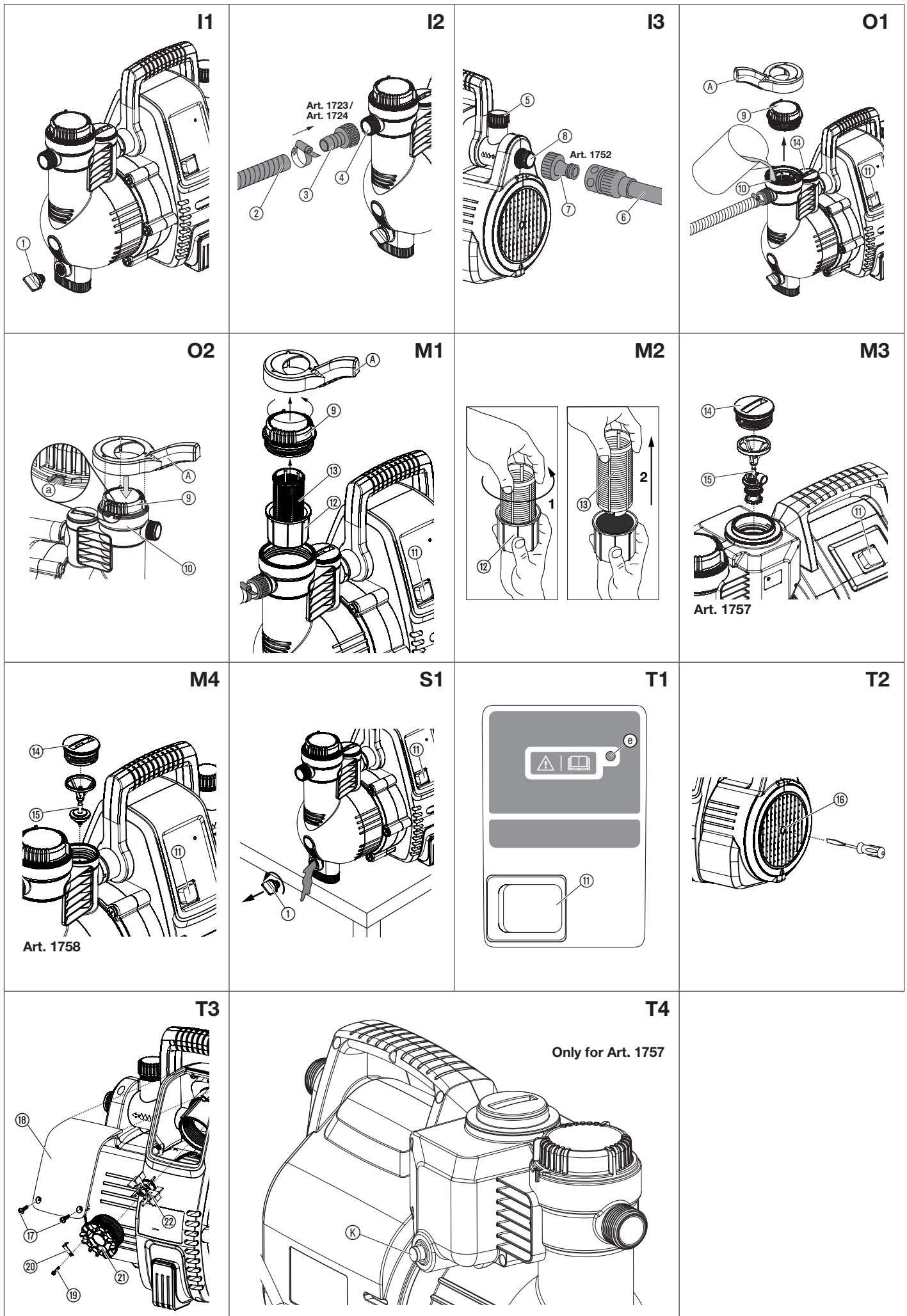

## de Haus- & Gartenautomat

1. SICHERHEITSHINWEISE .....	4
2. INSTALLATION .....	5
3. BEDIENUNG .....	5
4. WARTUNG .....	6
5. LAGERUNG .....	6
6. FEHLERBEHEBUNG .....	7
7. TECHNISCHE DATEN .....	8
8. ZUBEHÖR/ERSATZTEILE .....	8
9. GARANTIE/SERVICE .....	8

### Originalbetriebsanleitung.



Dieses Produkt kann von Kindern ab 8 Jahren und darüber sowie von Personen mit verringerten physischen, sensorischen oder mentalen Fähigkeiten oder Mangel an Erfahrung und Wissen benutzt werden, wenn sie beaufsichtigt oder bezüglich des sicheren Gebrauchs des Produkts unterwiesen wurden und die daraus resultierenden Gefahren verstehen. Kinder dürfen nicht mit dem Produkt spielen. Reinigung und Benutzer-Wartung dürfen nicht von Kindern ohne Beaufsichtigung durchgeführt werden. Wir empfehlen eine Benutzung des Produkts erst für Jugendliche ab 16 Jahren.

### Bestimmungsgemäße Verwendung:

Der **GARDENA Haus- & Gartenautomat** ist für die private Benutzung im Haus und Hobbygarten bestimmt und nicht dafür vorgesehen, zum Betrieb von Bewässerungsgeräten und -systemen in öffentlichen Gartenanlagen eingesetzt zu werden. Er kann zum Fördern von Regenwasser, Leitungswasser und chlorhaltigem Wasser eingesetzt werden.

Das Produkt ist nicht für den Dauerbetrieb (z. B. Industrieinsatz, Dauerumwälzbetrieb) geeignet.



### GEFAHR!

→ **Nicht gefördert werden dürfen ätzende, leicht brennbare, aggressive oder explosive Förderflüssigkeiten (wie Benzin, Petroleum oder Nitroverdünnung), Salzwasser sowie zum Verzehr vorgesehene Lebensmittel.**

### Druckverstärkung:

Wenn Sie die Pumpe zur Druckverstärkung verwenden, darf der maximal zulässige Innendruck von 6 bar nicht überschritten werden. Der maximale Eingangsdruck beträgt somit:

Modell 1757 3500/4 – 2,0 bar

Modell 1758 4000/5 – 1,5 bar

**Der Eingangsdruck ist zwingend durch ein einstellbares Druckbegrenzungsventil abzusichern.**

## 1. SICHERHEITSHINWEISE

### WICHTIG!

Lesen Sie die Gebrauchsanweisung sorgfältig und bewahren Sie diese zum Nachlesen auf.

### Symbole auf dem Produkt:



Lesen Sie die Betriebsanleitung.

### Allgemeine Sicherheitshinweise

#### Elektrische Sicherheit



#### GEFAHR! Stromschlag!

Verletzungsgefahr durch elektrischen Strom.

→ Das Produkt muss über eine Fehlerstromschutzeinrichtung (FI) mit einem Nennauslösestrom von höchstens 30 mA mit Strom versorgt werden.



#### GEFAHR! Stromschlag!

Verletzungsgefahr durch elektrischen Strom.

→ Trennen Sie das Produkt vom Netz, bevor Sie warten oder Teile austauschen. Dabei muss sich die Steckdose in Ihrem Sichtbereich befinden.

### Sicherer Betrieb

Die Wassertemperatur darf 35 °C nicht überschreiten.

Die Pumpe darf nicht benutzt werden, wenn sich Personen im Wasser befinden.

Die Förderflüssigkeit kann durch austretende Schmiermittel verunreinigt werden.

### Schutzschalter

Trockenlaufsicherung: Wenn kein Wasser gefördert wird (Unterstrom) schaltet die Pumpe automatisch ab.

Blockierschutz: Wenn der Motor blockiert (Überstrom) schaltet die Pumpe automatisch ab.

### Zusätzliche Sicherheitshinweise

#### Elektrische Sicherheit



#### GEFAHR! Herzstillstand!

Dieses Produkt erzeugt beim Betrieb ein elektromagnetisches Feld. Dieses Feld kann sich unter bestimmten Bedingungen auf die Funktionsweise aktiver oder passiver medizinischer Implantate auswirken. Um die Gefahr von Situationen, die zu schweren oder tödlichen Verletzungen führen können, auszuschließen, sollten Personen mit einem medizinischen Implantat vor dem Gebrauch dieses Produkts ihren Arzt und den Hersteller des Implantats konsultieren.



#### GEFAHR! Stromschlag!

Wenn sich Personen im Schwimmbecken oder Gartenteich befinden, darf das Produkt nicht betrieben werden.

→ Stellen Sie sicher, dass die elektrischen Steckverbindungen in einem überflutungssicheren Bereich angebracht sind.

→ Schützen Sie den Netzstecker vor Nässe.

### Anschlusskabel



#### GEFAHR! Stromschlag!

Durch einen abgeschnittenen Netzstecker kann über das Netzkabel Feuchtigkeit in den elektrischen Bereich eindringen und einen Kurzschluss verursachen.

→ Schneiden Sie nicht den Netzstecker ab (z. B. um das Kabel durch eine Wand zu verlegen).

Ist das Netzkabel beschädigt, muss es zur Vermeidung von Gefahren vom Hersteller, dessen Servicewerkstatt oder von gleichermaßen qualifizierten Personen ausgetauscht werden.

Netzkabel und Verlängerungskabel dürfen nach DIN VDE 0620 keinen geringeren Querschnitt haben als Gummischlauchleitungen mit dem Kurzzeichen H07RN-F.

Die Kabellänge muss 10 m betragen.

Angaben auf dem Typschild müssen mit den Daten des Stromnetzes übereinstimmen.

Trennen Sie das Produkt von der Stromversorgung, wenn es nicht verwendet wird. Schützen Sie den Stecker und das Anschlusskabel vor Hitze, Öl und scharfen Kanten.

Tragen Sie die Pumpe nicht am Netzkabel und ziehen Sie den Netzstecker nicht am Kabel aus der Steckdose.

Als zusätzliche Sicherheitsvorrichtung kann ein zugelassener Sicherheitsschalter verwendet werden.

→ Erkundigen Sie sich diesbezüglich bei Ihrem Elektriker.

Verwenden Sie für den Betrieb der Pumpe nur Verlängerungskabel mit Masseanschluss.

Eine beschädigte Pumpe darf nicht benutzt werden.

Überprüfen Sie die Pumpe vor der Benutzung auf etwaige Schäden (insbesondere an Netzkabel und Stecker).

→ Lassen Sie die Pumpe im Schadensfall unbedingt im GARDENA Service Center prüfen.

### Persönliche Sicherheit



#### GEFAHR! Erstickungsgefahr!

Kleinere Teile können leicht verschluckt werden. Durch den Polybeutel besteht Erstickungsgefahr für Kleinkinder. Halten Sie Kleinkinder während der Montage fern.



#### GEFAHR! Verletzungsgefahr durch heißes Wasser!

Wenn die elektronische Steuerung defekt ist oder die Wasserversorgung auf der Einlassseite der Pumpe nicht funktioniert, kann sich in der Pumpe vorhandenes Wasser erhitzen und durch auslaufendes heißes Wasser zu einer Verletzungsgefahr werden.

→ Trennen Sie die Pumpe von der Hauptversorgung, lassen Sie das Wasser abkühlen (ca. 10 bis 15 Minuten), und schließen Sie die Wasserversorgung auf der Einlassseite an, bevor Sie die Pumpe erneut in Betrieb nehmen.



Verwenden Sie das Produkt nicht, wenn Sie müde sind oder unter dem Einfluss von Drogen, Alkohol oder Medikamenten stehen. Ein Moment der Unachtsamkeit während des Betriebs kann zu schweren Verletzungen führen.

Bei Anschluss der Pumpe an die Wasserversorgungsanlage müssen die landesspezifischen Sanitärvorschriften eingehalten werden, damit das Rücksaugen von Nicht-Trinkwasser verhindert wird.

Wasser, das die Pumpe durchläuft, gilt nicht mehr als Trinkwasser.

Tragen Sie bei Arbeiten mit dem Produkt weder die Haare offen noch Schals oder ähnliche lose Kleidung.

Achten Sie darauf, dass sich keine Kinder oder unbefugte Personen unbeaufsichtigt in Reichweite der Pumpe und des geförderten Mediums befinden.

Um ein Trockenlaufen der Pumpe zu vermeiden, ist darauf zu achten, dass sich das Ende des Saugschlauchs immer unter Wasser befindet.

→ Füllen Sie die Pumpe vor jeder Benutzung mit zu fördernder Flüssigkeit (ca. 2 bis 3 l).

Die Pumpe muss auf einem festen, ebenen Untergrund und vor Überflutung geschützt stehen. Die Pumpe darf nicht ins Wasser fallen.

Sehr feiner Sand kann durch den integrierten Filter (Maschenweite 0,45 mm) gelangen und den Verschleiß der hydraulischen Teile beschleunigen.

→ Bei sandhaltigem Wasser sollte zusätzlich der **GARDENA Pumpen-Vorfilter, Art. 1730** (Maschenweite 0,1 mm) verwendet werden.

Die Temperatur der geförderten Flüssigkeit muss zwischen 2 °C und 35 °C liegen.

Die Lagertemperatur muss zwischen 2 °C und 70 °C betragen.

## 2. INSTALLATION



**GEFAHR! Stromschlag!**

**Verletzungsgefahr durch elektrischen Strom.**

→ **Trennen Sie das Produkt vom Netz bevor Sie das Produkt installieren.**

### Aufstellungsort [Abb. I1]:

**Achten Sie auf eine ausreichende Belüftung im Bereich der Lüftungsschlitze. Die Pumpe muss einen Mindestabstand von 5 cm zur Wand haben. Durch die Lüftungsschlitze dürfen keine Verschmutzungen (z. B. Sand oder Erde) angesaugt werden.**

Stellen Sie die Pumpe so auf, dass sie nicht verrutschen und unter der Ablassschraube ① ein ausreichend großer Auffangbehälter zum Entleeren der Pumpe oder des Systems aufgestellt werden kann.

Stellen Sie die Pumpe in sicherem Abstand (mindestens 2 m) vom zu fördernden Medium auf.

Installieren Sie die Pumpe nach Möglichkeit höher als die Oberfläche des zu fördernden Wassers. Wenn dies nicht möglich ist, installieren Sie zwischen Pumpe und Saugschlauch ein vakuumbeständiges Absperrorgan, um beispielsweise den integrierten Filter reinigen zu können.

Wenn das System fest eingebaut wird, sind auf der Ein- und Auslassseite geeignete Absperrorgane zu installieren. Dies ist beispielsweise für Wartungs- und Reinigungsarbeiten an der Pumpe oder zum Abschalten wichtig.

### Anschlüsse:



**ACHTUNG!**

**Die GARDENA-Anschluss-Stücke auf der Saug- und Druckseite dürfen nur handfest angezogen werden. Vor dem Aufschrauben des Saugschlauches auf den Saugeingang prüfen, ob der Dichtring vorhanden und unbeschädigt ist. Bei der Verwendung von Metall-Anschlüssen kann es bei unsachgemäßer Montage zur Beschädigung des Anschluss-Gewindes kommen. Deshalb die Anschlusssteile nur mit höchster Sorgfalt aufschrauben. Zum Abdichten von Metallanschlusssteilen nur Dichtband verwenden.**

### Saugseite:

Verwenden Sie auf der Saugseite keine Wasserschlauch-Stecksystemteile! Es muss ein vakuumfester Saugschlauch verwendet werden z. B.:

- **GARDENA Sauggarnitur Art. 1411/1418**
- **GARDENA Schlagbrunnen-Saugschlauch Art. 1729**
- **GARDENA Saugschlauch-Meterware mit GARDENA Schlauchschelle Art. 7192/7191.**

Bei sehr feiner Verschmutzung des Fördermediums wird zusätzlich zum integrierten Filter ein **GARDENA Pumpen-Vorfilter Art. 1730/1731** empfohlen.

Um die Wiederansaugzeit zu verkürzen, empfehlen wir die Verwendung eines Saugschlauchs mit Rückfluss-Stopp, der ein selbsttätiges Entleeren des Saugschlauchs nach Außerbetriebnahme der Pumpe verhindert.

### Wichtig bei Festinstallation:

Verwenden Sie bei größeren Saughöhen einen Saugschlauch mit einem geringeren Durchmesser (3/4").

### Druckseite:

Auf der Druckseite muss ein druckfester Schlauch verwendet werden z. B.:

- **GARDENA Gartenschlauch (3/4") Art. 18113 mit GARDENA Anschluss-Satz Art. 1752.**

### Wichtig bei Festinstallation:

Wenn das Produkt fest in einem geschlossenen Raum installiert wird, dürfen für den Anschluss an die Brauchwasserversorgung nur flexible Schläuche (z. B. verstärkt) und keine starren Rohre verwendet werden, um den Geräuschpegel zu reduzieren und Schäden durch Druckstöße zu vermeiden. Feste Rohre dürfen nur mit einer Steigung auf den ersten 2 m installiert werden. Um Beschädigungen am Gewinde zu vermeiden, achten Sie bei der Verwendung von Metall-Anschlüssen auf eine vorsichtige und passgenaue Montage.

### Saugschlauch anschließen [Abb. I2]:

1. Schrauben Sie das Anschluss-Stück ③ auf den Ansaugstutzen ④ und ziehen Sie es von Hand fest.
2. Schieben Sie den Saugschlauch ② auf das Anschluss-Stück ③ und befestigen Sie ihn z. B. mit einer **GARDENA Schlauchschelle Art. 7192/7191**.
3. Befestigen Sie bei Saughöhen über 4 m den Saugschlauch (z. B. an einem Holzpfosten).  
*Dies entlastet die Pumpe und den Saugschlauch vom Gewicht des Wassers.*

### Druckschlauch anschließen [Abb. I3]:

Der Druckschlauch kann entweder mit dem 33,3-mm-Gewinde (G1) des um 120° drehbaren Anschlusses ⑤ und/oder dem horizontalen Anschluss ⑥ verbunden werden.

1. Schrauben Sie das Hahnstück ⑦ auf den Druckausgang ⑤/⑥ und ziehen Sie es von Hand fest.
2. Stecken Sie den Druckschlauch mit Schlauchstück ⑧ auf das Hahnstück ⑦.

## 3. BEDIENUNG



**GEFAHR! Stromschlag!**

**Verletzungsgefahr durch elektrischen Strom.**

→ **Trennen Sie das Produkt vom Netz bevor Sie die Pumpe befüllen.**

### Haus- & Gartenautomat starten [Abb. O1/O2]:

**HINWEIS: Die angegebene maximale Selbstansaughöhe (siehe 7. TECHNISCHE DATEN) wird nur erreicht, wenn die Pumpe befüllt ist und der Druckschlauch während des ersten Selbstansaugens direkt hinter dem Druckausgang hoch gehalten wird, sodass das geförderte Medium nicht aus dem Druckschlauch austreten kann. Bei Verwendung eines gefüllten Saugschlauches mit Rückschlagventil brauchen Sie den Druckschlauch nicht hoch halten.**

1. Lösen Sie den Deckel ⑨ der Filterkammer mit dem mitgelieferten Schlüssel ⑩.
2. Füllen Sie langsam die zu fördernde Flüssigkeit in den Einfüllstutzen ⑪ (ca. 2 bis 3 l), bis der Wasserstand nicht mehr unter den Einlass der Saugseite sinkt oder Wasser am horizontalen Anschluss austritt.
3. **Bei Festinstallation:** Lösen Sie die Abdeckung ⑭ und befüllen Sie die Pumpe mit Förder-Flüssigkeit, bis diese am horizontalen Anschluss austritt.
4. Entleeren Sie das restliche Wasser im Druckschlauch, damit die Luft während des Befüllens und Entlüftens entweichen kann.
5. Öffnen Sie alle Absperrvorrichtungen in der Druckleitung (Bewässerungszubehör, Hahn usw.), damit beim Ansaugen die Luft entweichen kann.
6. **Bei Festinstallation:** Wenn die Förderleitung aufgrund der festen Installation nicht geleert werden kann, lösen Sie die Abdeckung ⑭. Es kann eine erhebliche Menge Flüssigkeit austreten. Halten Sie einen ausreichend großen Auffangbehälter bereit.
7. Drehen Sie den Deckel ⑨ der Filterkammer bis zum Anschlag ⑩ fest.
8. **Ohne Festinstallation:** Heben Sie den Druckschlauch direkt hinter dem Druckausgang an.

9. Stecken Sie den Netzstecker des Anschlusskabels in eine Netzsteckdose.

10. Drücken Sie den Ein-/Aus-Schalter ⑪ auf Stellung **I**.  
*Der Ein-/Aus-Schalter leuchtet und die Pumpe startet.*

**Der Ansaugvorgang kann bis zu 6 min. dauern. Wenn danach kein Wasser gefördert wird, schaltet die Pumpe ab und Fehler 2 wird angezeigt (siehe 6. FEHLERBEHEBUNG).**

11. Schließen Sie die Absperrvorrichtungen der Druckleitung, sobald die Pumpe beginnt, kontinuierlich Wasser zu fördern.

**Die Pumpe schaltet sich automatisch ca. 10 Sekunden nach dem Schließen der Absperrvorrichtung ab.  
Die Pumpe ist betriebsbereit (Standby).**

#### Elektronische Steuerung:

Die Pumpe verfügt über eine elektronische Steuerung.

Wenn der Druck unter den Einschaltdruck fällt, wird die Pumpe automatisch gestartet.

Sobald keine Wasserförderung mehr erfolgt, wird sie automatisch abgeschaltet.

#### Kleinmengenprogramm und Tropfwasserwarnung:

##### Tropfwasserwarnung:

Bei einer Leckage oder einem tropfenden Wasserhahn, fällt ständig der Druck unter den Einschaltdruck und die Pumpe schaltet sich ständig ein und aus.

Wenn die Pumpe ständig ein- und ausgeschaltet wird, schaltet die Pumpe automatisch ab um einen ungewollten Wasseraustritt zu vermeiden (Fehler 4 „Tropfwasserwarnung“ wird angezeigt).

##### Kleinmengenprogramm:

Damit die Pumpe bei einer gewollten Anwendung mit kleinen Wassermengen (z.B. Waschmaschinen oder Tropfbewässerung) nicht vorzeitig abschaltet, wird die Tropfwasserwarnung erst nach 60 Minuten aktiviert (Kleinmengenprogramm).

**Das zyklische Ein- und Ausschalten der Pumpe während des Kleinmengenprogramms hat keinen Einfluss auf die Lebensdauer der Pumpe.**

##### Betrieb von Waschmaschinen:

Nach Beendigung des Kleinstmengen-Wasserzulaufs bei Waschmaschinen setzt sich die 60-Minuten-Betriebsdauer des Kleinmengenprogramms automatisch auf den Normalbetrieb der Pumpe zurück, was einen problemlosen Waschmaschinenbetrieb auch > 60 Minuten ermöglicht.

##### Bei ständiger Tropfbewässerung:

Soll das Kleinmengenprogramm länger als 60 Min. genutzt werden, muss die Bewässerung vor Ablauf der 60 Minuten für mind. 5 Minuten unterbrochen werden. Danach kann das Kleinmengenprogramm für weitere 60 Minuten genutzt werden.

## 4. WARTUNG



**GEFAHR! Stromschlag!**

**Verletzungsfahr durch elektrischen Strom.**

→ **Trennen Sie das Produkt vom Netz bevor Sie das Produkt warten.**

#### Filter reinigen [Abb. M1/M2]:

1. Schließen Sie ggf. alle Absperrvorrichtungen auf der Saugseite.
2. Lösen Sie den Deckel ⑨ der Filterkammer mit dem mitgelieferten Schlüssel ④.
3. Ziehen Sie die Filtereinheit ⑫/⑬ senkrecht nach oben heraus.
4. Halten Sie den Becher ⑫ fest, drehen Sie den Filter ⑬ gegen den Uhrzeigersinn **1** und ziehen Sie den Filter **2** heraus (Bajonettverschluss).
5. Reinigen Sie den Becher ⑫ unter fließendem Wasser und reinigen Sie den Filter ⑬ z.B. mit einer weichen Bürste.
6. Setzen Sie den Filter in umgekehrter Reihenfolge wieder ein.
7. Starten Sie die Pumpe (siehe 3. BEDIENUNG).

#### Rückschlagventil reinigen [Abb. M3/M4]:



**ACHTUNG!**

**Die Pumpe darf nicht ohne Rückschlagventil betrieben werden.**

1. Schließen Sie ggf. alle Absperrvorrichtungen auf der Saugseite.
2. Öffnen Sie alle Entnahmestellen, sodass auf der Druckseite der Druck entweicht. Schließen Sie dann die Entnahmestellen wieder, damit die angeschlossenen Leitungen nicht über die Pumpe leerlaufen.
3. Lösen Sie die Abdeckung ⑭ des Rückschlagventils mit einem geeigneten Werkzeug.
4. Entfernen Sie das Rückschlagventil ⑮ und reinigen Sie es unter fließendem Wasser.
5. Setzen Sie das Rückschlagventil ⑮ in umgekehrter Reihenfolge wieder ein.
6. Starten Sie die Pumpe (siehe 3. BEDIENUNG).

## 5. LAGERUNG

#### Außerbetriebnahme [Abb. S1]:

**Das Produkt muss für Kinder unzugänglich aufbewahrt werden.**

1. Drücken Sie den Ein-/Aus-Schalter ⑪ auf Stellung **0**.
2. Trennen Sie die Pumpe vom Netz.
3. Öffnen Sie den Verbraucher auf der Druckseite.
4. Entfernen Sie die auf der Druck- und Saugseite angeschlossenen Schläuche.
5. Lösen Sie die Ablassschraube ①.
6. Kippen Sie die Pumpe zur Saug- und Druckseite, bis auf beiden Seiten kein Wasser mehr herausfließt.
7. Bewahren Sie die Pumpe an einem trockenen, geschlossenen und frostsicheren Ort auf.

#### Entsorgung:

(gemäß RL2012/19/EU)



Das Produkt darf nicht über den normalen Haushaltsmüll entsorgt werden. Es muss gemäß den geltenden lokalen Umweltschutzvorschriften entsorgt werden.

#### WICHTIG!

→ Entsorgen Sie das Produkt über oder durch Ihre örtliche Recycling-Sammelstelle.

#### Informationen zur Rücknahme von Elektro-Altgeräten für private Haushalte (gilt nur für Deutschland):

Wie im Folgenden näher beschrieben, sind bestimmte Vertrieber zur unentgeltlichen Rücknahme von Altgeräten verpflichtet. Vertrieber mit einer Verkaufsfläche für Elektro- und Elektronikgeräte von mindestens 400 m<sup>2</sup> sowie Vertrieber von Lebensmitteln mit einer Gesamtverkaufsfläche von mindestens 800 m<sup>2</sup>, die mehrmals im Kalenderjahr oder dauerhaft Elektro- und Elektronikgeräte anbieten und auf dem Markt bereitstellen, sind verpflichtet,

1. bei der Abgabe eines neuen Elektro- oder Elektronikgerätes an einen Endnutzer ein Altgerät des Endnutzers der gleichen Geräteart, das im Wesentlichen die gleichen Funktionen wie das neue Gerät erfüllt, am Ort der Abgabe oder in unmittelbarer Nähe hierzu unentgeltlich zurückzunehmen; Ort der Abgabe ist auch der private Haushalt, sofern dort durch Auslieferung die Abgabe erfolgt: in diesem Fall ist die Abholung des Altgerätes für den Endnutzer unentgeltlich; und
2. auf Verlangen des Endnutzers Altgeräte, die in keiner äußeren Abmessung größer als 25 cm sind, im Einzelhandelsgeschäft oder in unmittelbarer Nähe hierzu unentgeltlich zurückzunehmen; die Rücknahme darf nicht an den Kauf eines Elektro- oder Elektronikgerätes geknüpft werden und ist auf drei Altgeräte pro Geräteart beschränkt.

Der Vertrieber hat beim Abschluss des Kaufvertrages für das neue Elektro- oder Elektronikgerät den Endnutzer über die Möglichkeit zur unentgeltlichen Rückgabe bzw. Abholung des Altgerätes zu informieren und den Endnutzer nach seiner Absicht zu befragen, ob bei der Auslieferung des neuen Gerätes ein Altgerät zurückgegeben wird.

Dies gilt auch bei Vertrieb unter Verwendung von Fernkommunikationsmitteln, wenn die Lager- und Versandflächen für Elektro- und Elektronikgeräte mindestens 400 m<sup>2</sup> betragen oder die gesamten Lager- und Versandflächen mindestens 800 m<sup>2</sup> betragen wobei die unentgeltliche Abholung auf Elektro- und Elektronikgeräte der Kategorien

- 1 (Wärmeüberträger),
- 2 (Bildschirmgeräte) und
- 4 (Großgeräte mit mindestens einer äußeren Abmessung über 50 cm)

beschränkt ist. Für alle übrigen Elektro- und Elektronikgeräte muss der Vertrieber geeignete Rückgabemöglichkeiten in zumutbarer Entfernung zum jeweiligen Endnutzer gewährleisten; das gilt auch für Altgeräte, die

in keiner äußeren Abmessung größer als 25 cm sind, die der Endnutzer zurückgeben will, ohne ein neues Gerät zu kaufen.

## 6. FEHLERBEHEBUNG



**GEFAHR! Stromschlag!**

**Verletzungsgefahr durch elektrischen Strom.**

→ **Trennen Sie das Produkt vom Netz bevor Sie Fehler des Produkts beheben.**

### Fehler mit dem Fehlerdiagnosesystem beheben [Abb. T1]:

Die Pumpe verfügt über ein Fehlerdiagnosesystem, welches verschiedene Fehlerzustände über die Fehler-LED ☹ anzeigt.

1. **Trennen Sie die Pumpe vom Netz.**
2. Führen Sie die entsprechenden Abhilfen aus untenstehender Tabelle durch.
3. Starten Sie die Pumpe wieder.  
*Die Fehler-Anzeige wurde gelöscht und die Pumpe ist wieder betriebsbereit.*

Problem	Mögliche Ursache	Abhilfe
<b>Fehler-LED blinkt 1-mal (mit 2 Sek. Pause)</b>	<b>Die Pumpe fördert während der Inbetriebnahme 30 Sekunden lang kein Wasser.</b>	
<b>Pumpe saugt nicht an</b>	Die Pumpe ist nicht ausreichend mit Förderflüssigkeit befüllt.	→ Befüllen Sie die Pumpe und stellen Sie sicher, dass während des Ansaugvorgangs kein Wasser auf der Druckseite abfließt (siehe 3. BEDIENUNG).
	Luft kann nicht auf der Druckseite entweichen, weil die Ausgänge auf der Druckseite geschlossen sind.	→ Öffnen Sie die Ausgänge auf der Druckseite (siehe 3. BEDIENUNG).
<b>Pumpe startet nicht</b>	Das Pumpengehäuse hat sich erhitzt und der thermische Schutzschalter wurde ausgelöst.	<ol style="list-style-type: none"> <li>1. Öffnen Sie in der Druckleitung vorhandene Absperrvorrichtungen (Druck ablassen).</li> <li>2. Achten Sie auf ausreichende Belüftung und lassen Sie die Pumpe ca. 20 Min. abkühlen.</li> </ol>
	Das Laufrad ist blockiert.	<ol style="list-style-type: none"> <li>1. Lösen Sie das Laufrad (siehe „Laufrad lösen“).</li> <li>2. Lassen Sie die Pumpe ca. 20 Min. abkühlen.</li> </ol>
<b>Nur für Art. 1758: Durchfluss-Sensorsignal ist gestört</b>	Der Durchfluss-Sensor ist verschmutzt.	→ Reinigen Sie den Durchfluss-Sensor (siehe „Durchfluss-Sensor reinigen“).
<b>Fehler-LED blinkt 2-mal (mit 2 Sek. Pause)</b>	<b>Die Pumpe fördert während der Inbetriebnahme 6 Minuten lang kein Wasser.</b>	
<b>Pumpe saugt nicht an</b>	Störung auf der Saugseite.	<ul style="list-style-type: none"> <li>→ Tauchen Sie das Ende des Saugschlauchs unter Wasser.</li> <li>→ Beseitigen Sie etwaige Undichtigkeiten auf der Saugseite.</li> <li>→ Reinigen Sie das Rückschlagventil der Saugleitung und prüfen Sie die Einbaurichtung.</li> <li>→ Reinigen Sie den Ansaugfilter am Ende des Saugschlauchs.</li> <li>→ Reinigen Sie die Dichtung des Filterdeckels und drehen Sie den Deckel bis zum Anschlag fest (siehe 4. WARTUNG).</li> <li>→ Reinigen Sie den Filter in der Pumpe.</li> </ul>
	Der Saugschlauch ist verformt oder verbogen.	→ Verwenden Sie einen neuen Saugschlauch.
<b>Pumpe startet nicht</b>	Der thermische Schutzschalter wurde ausgelöst (Motor überhitzt).	→ Lassen Sie die Pumpe ca. 20 Min. abkühlen.

Problem	Mögliche Ursache	Abhilfe
<b>Fehler-LED blinkt 3-mal (mit 2 Sek. Pause)</b>	<b>Die Pumpe fördert bei laufendem Betrieb 30 Sekunden lang kein Wasser.</b>	
<b>Wasserversorgung auf der Saugseite unterbrochen</b>	Störung auf der Saugseite.	<ul style="list-style-type: none"> <li>→ Tauchen Sie das Ende des Saugschlauchs unter Wasser.</li> <li>→ Beseitigen Sie etwaige Undichtigkeiten auf der Saugseite.</li> <li>→ Reinigen Sie das Rückschlagventil der Saugleitung und prüfen Sie die Einbaurichtung.</li> <li>→ Reinigen Sie den Ansaugfilter am Ende des Saugschlauchs.</li> <li>→ Reinigen Sie die Dichtung des Filterdeckels und drehen Sie den Deckel bis zum Anschlag fest (siehe 4. WARTUNG).</li> <li>→ Reinigen Sie den Filter in der Pumpe.</li> </ul>
	Der Saugschlauch ist verformt oder verbogen.	→ Verwenden Sie einen neuen Saugschlauch.
<b>Pumpe startet nicht</b>	Der thermische Schutzschalter wurde ausgelöst (Motor überhitzt).	→ Lassen Sie die Pumpe ca. 20 Min. abkühlen.
<b>Nur für Art. 1758: Durchfluss-Sensorsignal ist gestört</b>	Der Durchfluss-Sensor ist verschmutzt.	→ Reinigen Sie den Durchfluss-Sensor (siehe „Durchfluss-Sensor reinigen“).
<b>Fehler-LED blinkt 4-mal (mit 2 Sek. Pause)</b>	<b>Die Pumpe schaltet bei laufendem Betrieb nach 60 Minuten ab.</b>	
<b>Tropfwasserwarnung wurde aktiviert</b>	Undichtigkeit auf der Druckseite (z. B. tropfender Hahn).	→ Beseitigen Sie etwaige Undichtigkeiten auf der Druckseite.
	Die maximale Dauer der Tropfwasserwarnung (Kleinstmengenprogramm 60 Min.) wurde überschritten.	<ul style="list-style-type: none"> <li>→ Verkürzen Sie bei Verwendung des Kleinstmengenprogramms die Bewässerungsdauer oder unterbrechen Sie den Betrieb für 5 Minuten.</li> <li>→ Erhöhen Sie den Wasserverbrauch.</li> </ul>
	Das Rückschlagventil ist blockiert.	→ Reinigen Sie das Rückschlagventil (siehe „Rückschlagventil reinigen“).
<b>Nur für Art. 1758: Durchfluss-Sensorsignal ist gestört</b>	Der Durchfluss-Sensor ist verschmutzt.	→ Reinigen Sie den Durchfluss-Sensor (siehe „Durchfluss-Sensor reinigen“).
<b>Fehler-LED ist aus</b>	<b>Pumpe startet nicht oder stoppt plötzlich während des Betriebs.</b>	
	Der Netzstecker ist nicht angeschlossen.	→ Schließen Sie den Netzstecker an.
	Stromausfall.	→ Überprüfen Sie die Sicherung und die Kabel.
	FI-Schalter hat ausgelöst (Fehlerstrom).	→ Trennen Sie die Pumpe von der Stromversorgung und wenden Sie sich an den GARDENA Service.
	Elektrische Störung.	→ Trennen Sie die Pumpe von der Stromversorgung und wenden Sie sich an den GARDENA Service.
<b>Fehler-LED ist aus</b>	<b>Pumpe schaltet ohne Wasserentnahme häufig an und aus.</b>	
<b>Nur für Art. 1757 (siehe Abb. T4)</b>	Längerer Nichtgebrauch.	→ Vor Inbetriebnahme oder längerem Nichtgebrauch Kolben ☹ am Rückschlagventil mehrmals ziehen.

### Laufrad lösen [Abb. T2]:

Wenn das Laufrad durch Verschmutzung festsetzt, **blinkt die Fehler-LED 1-mal (mit 2 Sek. Pause)**.

1. Drehen Sie die Motorwelle ☹ mit einem Schraubendreher.  
*Dadurch löst sich das blockierte Laufrad.*
2. Starten Sie die Pumpe (siehe 3. BEDIENUNG).

### Nur für Art. 1758: Durchfluss-Sensor reinigen [Abb. T3]:

Wenn der Durchfluss-Sensor durch Verschmutzung festsetzt, **blinkt die Fehler-LED (mit 2 Sek. Pause)**.

- Lösen Sie die beiden Schrauben ⑰.
- Entfernen Sie die Abdeckung ⑱.
- Lösen Sie die Schraube ⑲ und entfernen Sie den Clip ⑳.
- Lösen Sie die Schutzkappe ㉑, indem Sie diese gegen den Uhrzeigersinn drehen (z. B. mit einem Schraubendreher).
- Entnehmen Sie das Laufrad ㉒ und reinigen Sie es.
- Reinigen Sie das Gehäuse des Durchfluss-Sensors.
- Montieren Sie das Laufrad ㉒ wieder in umgekehrter Reihenfolge.
- Bringen Sie zuerst die Abdeckung ⑱ an der Oberseite an und ziehen Sie dann beide Schrauben ⑰ auf der Unterseite fest.
- Starten Sie die Pumpe (siehe 3. BEDIENUNG).



**HINWEIS:** Bitte wenden Sie sich bei anderen Störungen an Ihr GARDENA Service-Center. Reparaturen dürfen nur von den GARDENA Service-Centern sowie von Fachhändlern durchgeführt werden, die von GARDENA autorisiert sind.

## 7. TECHNISCHE DATEN

Haus- & Gartenautomat	Einheit	Wert (Art. 1757)	Wert (Art. 1758)
Netzspannung	V (AC)	230	230
Netzfrequenz	Hz	50	50
Nennleistung / Standby-Leistungsaufnahme	W	800 / 1,5	1100 / 1,5
Anschlusskabel	m	1,5 (H07RN-F)	1,5 (H07RN-F)
Max. Fördermenge	l/h	3500	4000
Max. Druck	bar	4,0	4,5
Max. Förderhöhe	m	40	45
Max. Ansaughöhe	m	7	8
Einschaltdruck	bar	1,9 ± 0,2	1,9 ± 0,2
Zulässiger Innendruck (druckseitig)	bar	6	6
Gewicht	kg	8,1	12,5
Schalleistungspegel $L_{WA}^{1)}$ : gemessen / garantiert Unsicherheit $k_{WA}^{1)}$	dB (A)	77 / 81 4	83 / 83 1

Messverfahren gemäß: <sup>1)</sup> RL 2000/14/EC

## 8. ZUBEHÖR/ERSATZTEILE

<b>GARDENA Saugschläuche</b>	Knick- und vakuumfest, wahlweise erhältlich als Meterware mit 19 mm (3/4")-, 25 mm (1")- oder 32 mm (5/4")-Durchmesser ohne Anschlussarmaturen oder in Fixlängen komplett mit Anschlussarmaturen, Saugfilter und Rückflussstopp.	
<b>GARDENA Anschluss-Stücke</b>	Zum vakuumfesten Anschluss der Saugschlauch-Meterware.	<b>Art. 1723 / 1724</b>
<b>GARDENA Saugfilter mit Rückfluss-Stopp</b>	Zur Bestückung der Saugschlauch-Meterware.	<b>Art. 1726 / 1727</b>
<b>GARDENA Schlagbrunnen-Saugschlauch</b>	Zum vakuumfesten Anschluss der Pumpe an Schlagbrunnen oder starre Rohre. Länge 0,5 m. Mit beidseitigem 33,3 mm, (G 1)-Innengewinde.	<b>Art. 1729</b>
<b>GARDENA Pumpen-Vorfilter</b>	Insbesondere empfohlen beim Fördern sandhaltiger Medien.	<b>Art. 1730 / 1731</b>
<b>GARDENA Anschlusssatz</b>	Anchlusssatz für 1/2" Druckschläuche.	<b>Art. 1750</b>
<b>GARDENA Anschlusssatz</b>	Anchlusssatz für 3/4" Druckschläuche.	<b>Art. 1752</b>

## 9. GARANTIE/SERVICE

### 9.1 Produktregistrierung:

Registrieren Sie Ihr Produkt unter [gardena.com/registration](https://gardena.com/registration).

### 9.2 Service:

#### 9.2.1 Service-Leistungen:

Wir bieten Ihnen umfangreiche Serviceleistungen:

- Qualifizierte, schnelle und kostengünstige Reparatur durch unseren **Zentralen Reparaturservice** – Bearbeitungsdauer in unserem Hause max. 5 Arbeitstage
- Einfache und kostengünstige Rücksendung an GARDENA
  - Rücksendeportale unter [www.gardena.de/service/reparatur-service](https://www.gardena.de/service/reparatur-service)
  - nur innerhalb Deutschlands

- Kompetente Beratung bei Störung/Reklamation durch unseren **Technischen Service**
- Schnelle und kostengünstige Ersatzteilversorgung durch unseren **Zentralen Ersatzteil-Service**
  - Bearbeitungsdauer in unserem Haus max. 2 Arbeitstage

### 9.2.2 Service-Anschrift:

Die aktuellen Kontaktinformationen zu unserem Service finden Sie online:

- Deutschland: <https://www.gardena.com/de/service/beratung/kontakt/>
- Österreich: <https://www.gardena.com/at/service/beratung/kontakt/>
- Schweiz: <https://www.gardena.com/ch-de/service/beratung/kontakt/>

### Deutschland

**Kontaktformular** <https://www.gardena.com/de/service/beratung/kontakt/>  
**Anschrift** GARDENA Manufacturing GmbH Service  
 Hans-Lorenser-Str. 40  
 D-89079 Ulm

### Technische Störungen / Reklamationen

**Telefon** (07 31) 4 90 290  
**Fax** (07 31) 4 90 389

### Reparaturen / Antworten auf Kostenvorschläge

**Telefon** (07 31) 4 90 300  
**Fax** (07 31) 4 90 249

### Ersatzteilbestellung/Allgemeine Produktberatung

**Telefon** (07 31) 4 90 123  
**Fax** (07 31) 4 90 249

### Österreich

**Telefon** (+43) (0) 732 77 01 01-485  
**Kontaktformular** <https://www.gardena.com/at/service/beratung/kontakt/>  
**Anschrift** Husqvarna Austria GmbH  
 Industriezeile 36  
 4010 Linz

### Schweiz

**Telefon** (+41) (0) 62 887 37 90  
**E-Mail** [info@gardena.ch](mailto:info@gardena.ch)  
**Kontakt** <https://www.gardena.com/ch-de/service/beratung/kontakt/>  
**Anschrift** Husqvarna Schweiz AG  
 Consumer Products  
 Industriestrasse 10  
 5506 Mägenwil

## en Automatic Home & Garden Pump

1. SAFETY INSTRUCTIONS . . . . .	9
2. INSTALLATION . . . . .	9
3. OPERATION . . . . .	10
4. MAINTENANCE . . . . .	11
5. STORAGE . . . . .	11
6. TROUBLESHOOTING . . . . .	11
7. TECHNICAL DATA . . . . .	12
8. ACCESSORIES/SPARE PARTS . . . . .	12
9. WARRANTY/SERVICE . . . . .	12

### Translation of the original instructions.



This product may be used under supervision, or if instruction regarding the safe use of the product has been provided and the resulting dangers have been understood, by children aged 8 and above, as well as by persons with physical, sensory or mental disabilities or a lack of experience and knowledge. Children must not be allowed to play with the product. Cleaning and user maintenance must not be performed by children without supervision. The use of this product by young people under the age of 16 is not recommended.



**Intended use:**

The **GARDENA Automatic Home & Garden Pump** is intended for private use in the home and hobby garden and is not intended to be used for operating irrigation equipment and systems in public gardens. It can be used for pumping rainwater, tap water and chlorinated water.

The product is not intended for continuous operation (e.g. industrial applications, continuous circulating operation).

**DANGER!**

→ **Corrosive, easily combustible, aggressive or explosive liquids (such as gasoline, petroleum or nitrothinner), saltwater and food intended for consumption must not be pumped.**

**Pressure amplification:**

If you use the pump for pressure amplification, the maximum permissible internal pressure must not exceed 6 bar. Consequently, the maximum inlet pressure is:

Model 1757 3500/4 – 2.0 bar  
Model 1758 4000/5 – 1.5 bar

**To ensure the correct inlet pressure, it is essential to use an adjustable pressure limiting valve.**

## 1. SAFETY INSTRUCTIONS

**IMPORTANT!**

Read the operator's manual carefully before use and keep for future reference.

**Symbols on the product:**

Read operator's manual.

**General safety warnings****Electrical safety****DANGER! Electric shock!**

Risk of injury due to electric current.

→ **The product must be supplied through a residual current device (RCD) having a rated residual operating current not exceeding 30 mA.**

**DANGER! Electric shock!**

Risk of injury due to electric current.

→ **Disconnect the product from the mains before you maintain or replace parts. Thereby the disconnected socket must be in the visual range.**

**Safe operating practices**

The water temperature should not exceed 35 °C.

The pump must not be used when people are in the water.

Leaking lubricants can contaminate the pumped liquid.

**Circuit breakers**

Dry-running protection: If no water is pumped (undercurrent) the pump switches off automatically.

Anti-lock protection: If the motor blocks (overcurrent), the pump switches off automatically.

**Additional safety warnings****Electrical safety****DANGER! Cardiac arrest!**

**This product makes an electromagnetic field while it operates. This field may under some conditions interfere with active or passive medical implants. To decrease the risk of conditions that can possibly injure or kill, we recommend persons with medical implants to speak with their physician and the medical implant manufacturer before you operate the product.**

**DANGER! Electric shock!**

**The product must not be operated if there are people in the swimming pool or garden pond.**

→ **Make sure that the electrical plug and socket connections are fitted in an area which cannot be flooded.**

→ **Protect the power plug from moisture.**

**Connecting cable****DANGER! Electric shock!**

**With a cut off mains plug, moisture can get into electrical parts via the mains cable and cause a short circuit.**

→ **Do not cut the mains plug off (e. g. to feed through a wall).**

If the supply cord is damaged, it must be replaced by the manufacturer, its service agent or similarly qualified persons in order to avoid a hazard.

According to DIN VDE (German Electrical Engineers' Association) 0620, mains power cables and extension cables must not have a smaller cross-section than the rubber-sheathed cables of the designation H07RN-F.

The cable length must be at least 10 m.

Data indicated on the type plate must match technical data of the mains supply.

Disconnect the product from the mains when it is not in use.

Protect plug and power cable from heat, oil and sharp edges.

Do not use the power cable to carry or to unplug the pump.

As an additional safety device an approved safety switch can be used.

→ Please ask your electrician for his advice.

Only use extension cables with earth connectors for operating this pump.

A damaged pump must not be used.

Before operating the pump look and see if there is any damage to the pump (especially to the power cable and plug).

→ In case of damage, please have the pump checked by our GARDENA Service Centre.

**Personal safety****DANGER! Risk of suffocation!**

**Small parts can be easily swallowed. There is also a risk that the poly-bag can suffocate toddlers. Keep toddlers away when you assemble the product.**

**DANGER! Risk of injury due to hot water!**

**If the electronic control is defective or if the water supply on the intake side of the pump fails, any water remaining in the pump may heat up, generating a risk of injuries caused by hot water on leakage.**

→ **Disconnect the pump from the mains, let the water cool (approx. 10 – 15 min.) and secure the water supply on the intake side before putting into operation again.**

Do not use the product while you are tired or under the influence of drugs, alcohol or medication. A moment of inattention while you operate the product may result in serious personal injury.

When connecting the pump to the water supply system, the country-specific sanitary regulations must be observed to prevent water not of drinking water quality being drawn back in.

When water flows through the pump it is no drinking water anymore.

When using the product, cover hair and do not wear scarves and other loose items of clothing.

Make sure that no children or unauthorised persons are within reach of the pump and the pumped medium without supervision.

In order to avoid dry-running of the pump, take care that the end of the suction hose is always submerged into the water.

→ Before each operation, fill the pump with liquid to be pumped (approx. 2 to 3 l).

The pump must be located on solid, even ground, protected from flooding. Take care that the pump cannot fall into water.

Very fine sand can pass through the integrated filter (mesh size 0.45 mm) and cause accelerated wear in the hydraulic parts.

→ For sandy water, you should additionally use the **GARDENA Pump Preliminary Filter, art. 1730** (mesh size 0.1 mm).

The temperature of the pumped liquid must be between 2 °C and 35 °C.

Only stow the product in temperatures between 2 °C and 70 °C.

## 2. INSTALLATION

**DANGER! Electric shock!**

**Risk of injury due to electric current.**

→ **Disconnect the product from the mains before you install the product.**

**Installation location [Fig. I1]:**

**The pump must be installed in a location with sufficient ventilation in the area of the ventilation slots. It must be at a distance of at least 5 cm from the walls. No dirt contamination (e.g. sand or soil) may be sucked in through the ventilation slots.**



Set up the pump so that it is prevented from slipping and that an appropriately large collecting vessel for draining the pump or the system can be placed under the drain screw ①.

Install the pump at a safe distance (min. 2 m) from the pumping medium.

If possible, install the pump higher than the surface of the water to be pumped. If this is not possible, install a vacuum-resistant shut-off device between the pump and the suction hose to allow the integrated filter to be cleaned.

If the system is permanently installed, appropriate shut-off devices must be installed on the input and output sides. Important for maintenance and cleaning work on the pump or for shutdown, for example.

#### Connections:



#### CAUTION!

The GARDENA connection pieces on the intake and delivery sides may only be tightened by hand. Check whether the seal ring is present and undamaged before screwing the suction hose onto the suction inlet. When using metal connections, damage could occur on the connection thread due to inappropriate assembly. Therefore, screw on the connection fittings with the utmost care. Use sealing tape only for sealing metallic connection fittings.

#### Suction side:

Do not use modular water hose components on the suction side! A vacuum-tight suction hose must be used e.g.:

- GARDENA Suction Hose Art. 1411/1418
- GARDENA Bore Hole Suction Hose Art. 1729
- GARDENA Suction Hose sold by the metre with GARDENA Hose Clamp Art. 7192/7191.

If very fine dirt is present, we recommend the use of a GARDENA Pump preliminary filter Art. 1730/1731 in addition to the integrated filter.

To reduce the pump repriming time, we recommend to use a suction hose with backflow preventer, which prevents the suction hose emptying automatically when the Automatic Home & Garden Pump is switched off.

#### Important for fixed installation:

For greater suction heads, use a suction hose with a small diameter (3/4").

#### Pressure side:

A pressure-resistant hose must be used on the pressure side, e.g.:

- GARDENA Garden Hose (3/4") Art. 18113 with GARDENA Connection Set Art. 1752.

#### Important for fixed installation:

If the product is permanently installed in an enclosed space, only flexible hoses (e.g. reinforced hoses) may be used for connecting the service water supply, rather than rigid piping. Flexible hoses will reduce the noise level and prevent damage caused by pressure surges. Install fixed pipes at an upward gradient on the first 2 m only. To avoid damage to the thread, ensure careful and accurate installation when using metal connections.

#### To connect the suction hose [Fig. I2]:

1. Screw the suction hose fitting ③ onto the suction inlet ④ and tighten it by hand.
2. Slide the suction hose ② onto the suction hose fitting ③ and secure it e.g. with a GARDENA Hose Clamp Art. 7192/7191.
3. For suction head exceeding 4 m secure the suction hose (e.g. by fastening it to a wooden post).  
*The pump and the suction hose are relieved from the weight of the water.*

#### To connect the pressure hose [Fig. I3]:

The pressure hose can be connected either to the delivery side 33.3 mm (G1)-thread of the 120° swivelling connection ⑤ and/or of the horizontal connection ⑧.

1. Screw the tap connector ⑦ onto the pressure outlet ⑤/⑧ and tighten it by hand.
2. Connect the pressure hose with hose connector ⑥ onto the tap connector ⑦.

## 3. OPERATION



#### DANGER! Electric shock!

Risk of injury due to electric current.

→ Disconnect the product from the mains before you fill the pump.

#### To start the Automatic Home & Garden Pump [Fig. O1/O2]:

**NOTE:** The specified maximum self-priming level (see 7. TECHNICAL DATA) is reached only when the pump is full and the pressure hose is held up high directly upstream of the pressure output during the first self-priming phase. This ensures that the pumped medium cannot leak from the pressure hose. When using a full suction hose with a check valve, it is not necessary to hold up the pressure hose.

1. Unscrew the lid ⑨ of the filter chamber with the spanner ① provided.
2. Slowly fill in the liquid to be pumped via the filler connection ⑩ up to the overflow (approx. 2 to 3 l) until the water level no longer drops under the suction side inlet or the water flows out at the horizontal connector.
3. **With fixed installation:** Unscrew the cover ⑭ and fill with liquid until it flows towards the horizontal connector.
4. Empty any water remaining in the delivery hose so that the air can escape during filling and priming.
5. Open any shut-off devices in the delivery line (watering accessories, tap, etc.) so that air can escape before the priming procedure begins.
6. **With fixed installation:** If the delivery line cannot be emptied due to fixed installation, unscrew the cover ⑭. Considerable amounts of liquid may escape. Please keep a sufficiently large receptacle at hand for collection.
7. Tighten the lid ⑨ of the filter chamber up to the stopper ②.
8. **Without fixed installation:** Lift up the delivery hose just behind the pressure outlet.
9. Plug the power plug of the connecting cable into a mains socket.
10. Push the on/off switch ⑪ to position I.  
*The on/off switch lights up and the pump starts.*

**The suction process can take up to 6 min. If no water is pumped afterwards, the pump will shut down automatically and display Error 2 (see 6. TROUBLESHOOTING).**

11. Close shut-off devices in the delivery pipeline again when the pump begins to deliver water continuously.

**The pump turns off automatically approx. 10 seconds after closing the shut-off device.**

**The pump is ready for operation (Standby).**

#### Electronic control:

The pump features an electronic controller.

If the pressure level falls below the start-up pressure, the pump is started automatically.

As soon as the water supply is no longer required, the pump is switched off automatically.

#### Low quantity programme and leakage warning:

##### Leakage warning:

In the event of a leakage or a dripping tap, the pressure constantly falls below the turn-on pressure and the pump switches itself on and off continuously.

If the pump is constantly switched on and off, the pump switches off automatically to prevent unwanted water leakage (error 4 "Leakage warning" is displayed).

##### Low quantity programme:

To prevent the pump from switching off earlier when used with low quantity of water (e.g. washing machines or drip irrigation), the leakage warning is only activated after 60 minutes.

**Switching the pump on and off cyclically during the small quantity program has no effect on the service life of the pump.**

#### Use of washing machines:

Upon completion of the low quantity water supply cycle in washing machines, the 60-minute operating interval of the low quantity programme is automatically reset to normal operation of the pump and allows a trouble-free use of the washing machine for > 60 minutes.

**For continuous drip irrigation:**

If the low quantity programme is to be used for more than 60 minutes, the irrigation must be disrupted for at least 5 minutes before the end of the 60 minute period. The low quantity programme can then be used for a further 60 minutes.

**4. MAINTENANCE**



**DANGER! Electric shock!**  
Risk of injury due to electric current.

→ **Disconnect the product from the mains before you maintain the product.**

**To clean the filter [Fig. M1/M2]:**

1. If applicable, close all the shutoff devices on the intake side.
2. Loosen the lid ⑨ of the filter chamber with the spanner ④ provided.
3. Remove the filter unit ⑫/⑬ vertically upwards.
4. Hold the cup ⑫ firmly, turn the filter ⑩ counterclockwise **1** and remove the filter **2** (bayonet fitting).
5. Clean the cup ⑫ under running water and clean the filter ⑩ e.g. with a soft brush.
6. Assemble the filter again in reverse order.
7. Start the pump (see 3. OPERATION).

**To clean the check valve [Fig. M3/M4]:**



**CAUTION!**

**The pump must not be operated without the check valve.**

1. If applicable, close all the shut-off devices on the intake side.
2. Open all tapping points so that the pressure escapes on the pressure side. Now close the tapping points again so that the connected pipes do not drain via the pump.
3. Loosen the cover ⑭ of the check valve with a suitable tool.
4. Remove the check valve ⑮ and clean it under running water.
5. Assemble the check valve ⑮ again in reverse order.
6. Start the pump (see 3. OPERATION).

**5. STORAGE**

**To put into storage [Fig. S1]:**

**The product must be stored away from children.**

1. Push the on/off switch ⑩ to position **0**.
2. Disconnect the pump from the mains.
3. Open the consumer on the pressure side.
4. Remove the connected hoses on the pressure and suction side.
5. Unscrew drain bolt ①.
6. Tilt the pump to the suction and pressure side until water is no longer discharged from either side.
7. Store the pump in a dry, enclosed and frost-free place.

**Disposal:**

(in accordance with RL2012/19/EC)



The product must not be disposed of to normal household waste. It must be disposed of in line with local environmental regulations.

**IMPORTANT!**

→ Dispose of the product through or via your municipal recycling collection centre.

**6. TROUBLESHOOTING**



**DANGER! Electric shock!**  
Risk of injury due to electric current.

→ **Disconnect the product from the mains before you troubleshoot the product.**

**To troubleshoot with the error diagnosis system [Fig. T1]:**

The pump is equipped with an error diagnosis system which indicates various error states via the error LED ⑥.

1. **Disconnect the pump from the mains.**
2. Make the respective remedies from the table below.
3. Start the pump again.  
*The error display has been cleared and the pump is ready for operation again.*

Problem	Possible Cause	Remedy
<b>Error-LED flashes 1 time (with a 2 second break)</b>	<i>The pump does not pump water for 30 seconds during the initial operation.</i>	
<b>Pump does not suck water</b>	Pump was not sufficiently filled with liquid to be pumped.	→ Fill the pump and make sure that water does not drain out on the pressure side during the suctioning process (see 3. OPERATION).
	Air cannot escape on the pressure side, because the pressure side outlets are closed.	→ Open the pressure side outlets (see 3. OPERATION).
<b>Pump does not start</b>	The pump housing has heated up and the thermal circuit breaker has been activated.	1. Open possible shut-off device in the pressure line (release pressure). 2. Ensure sufficient ventilation and let the pump cool down for 20 min.
	The impeller is blocked.	1. Loosen the impeller (see "To loosen the impeller"). 2. Let the pump cool down for 20 min.
<b>Only for Art. 1758: Flow sensor signal is faulty</b>	The flow sensor is dirty.	→ Clean the flow sensor (see "To clean the flow sensor").
<b>Error-LED flashes 2 times (with a 2 second break)</b>	<i>The pump does not pump water for 6 minutes during the initial operation.</i>	
<b>Pump does not suck water</b>	Problem on the suction side.	→ Immerse the suction hose end under water.
		→ Eliminate any leak on the suction side.
		→ Clean the check valve on the suction line and check the installation direction.
		→ Clean the suction filter on the suction hose end.
		→ Clean the filter lid seal and turn the lid until the stopper (see 4. MAINTENANCE),
		→ Clean the filter in the pump.
	Suction hose deformed or bent.	→ Use a new suction hose.
<b>Pump does not start</b>	The thermal circuit breaker has been activated (motor overheated).	→ Let the pump cool down for 20 min.
<b>Error-LED flashes 3 times (with a 2 second break)</b>	<i>The pump does not pump water for 30 seconds during the current operation.</i>	
<b>Water supply disrupted on the suction side</b>	Problem on the suction side.	→ Immerse the suction hose end under water.
		→ Eliminate any leak on the suction side.
		→ Clean the check valve on the suction line and check the installation direction.
		→ Clean the suction filter on the suction hose end.
		→ Clean the filter lid seal and turn the lid until the stopper (see 4. MAINTENANCE),
		→ Clean the filter in the pump.
	Suction hose deformed or bent.	→ Use a new suction hose.
<b>Pump does not start</b>	The thermal circuit breaker has been activated (motor overheated).	→ Let the pump cool down for 20 min.
<b>Only for Art. 1758: Flow sensor signal is faulty</b>	The flow sensor is dirty.	→ Clean the flow sensor (see "To clean the flow sensor").

Problem	Possible Cause	Remedy
<b>Error-LED flashes 4 times (with a 2 second break)</b>	<i>The pump switches off during on-going operation after 60 minutes.</i>	
<b>Leakage warning is activated</b>	Leak on pressure side (e.g. dripping tap).	→ Eliminate any leak on the pressure side.
	The maximum duration of the leakage warning (low quantity program 60 min. or 2 min.) has been exceeded.	→ When using the low quantity programme, shorten the watering duration or interrupt for 5 minutes. → Increase the water consumption.
	The check valve is blocked.	→ Clean the check valve (see "To clean the check valve").
<b>Only for Art. 1758: Flow sensor signal is faulty</b>	The flow sensor is dirty.	→ Clean the flow sensor (see "To clean the flow sensor").
<b>Error-LED is off</b>	<i>Pump does not start or stops suddenly during operation</i>	
<b>Error-LED is off</b>	Mains plug is disconnected.	→ Connect the mains plug.
	Power failure.	→ Check the fuse and the cables.
	RCD has triggered (residual current).	→ Disconnect the pump and contact the GARDENA Service.
	Electrical interruption.	→ Disconnect the pump and contact the GARDENA Service.
<b>Only for Art. 1757 (see fig. T4)</b>	<i>Pump frequently switches on and off without water retrieval.</i>	
<b>Only for Art. 1757 (see fig. T4)</b>	Longer periods of non-use.	→ Pull piston (Ⓚ) at the check valve several times prior to commissioning after longer periods of non-use.

### To loosen the impeller [Fig. T2]:

If the impeller is stuck due to dirt, the **Error LED flashes 1 time (with a 2 second break)**.

- Turn the motor shaft (Ⓜ) with a screw driver.  
*This will loosen the blocked impeller.*
- Start the pump (see 3. OPERATION).

### Only for Art. 1758: To clean the flow sensor [Fig. T3]:

If the flow sensor is stuck due to dirt, the **Error LED flashes (with a 2 second break)**.

- Loosen both screws (Ⓣ).
- Remove the cover (Ⓢ).
- Loosen the screw (Ⓡ) and remove the clip (Ⓢ).
- Loosen the cap (Ⓡ) counterclockwise (e.g. with a screwdriver).
- Remove and clean the impeller (Ⓢ).
- Clean the housing of the flow sensor.
- Assemble the impeller (Ⓢ) again in reverse order.
- First insert the cover (Ⓢ) at the top and then tighten both screws (Ⓣ) at the bottom.
- Start the pump (see 3. OPERATION).



**NOTE: For any other malfunctions please contact the GARDENA service department. Repairs must only be done by GARDENA service departments or specialist dealers approved by GARDENA.**

## 7. TECHNICAL DATA

Automatic Home & Garden Pump	Unit	Value (Art. 1757)	Value (Art. 1758)
Mains voltage	V (AC)	230	230
Mains frequency	Hz	50	50
Rated Power / Standby consumption	W	800 / 1.5	1100 / 1.5
Connection cable	m	1.5 (H07RN-F)	1.5 (H07RN-F)
Max. delivery capacity	l/h	3500	4000
Max. pressure	bar	4.0	4.5
Max. delivery head	m	40	45

Automatic Home & Garden Pump	Unit	Value (Art. 1757)	Value (Art. 1758)
Max. suction height	m	7	8
Cut-in pressure	bar	1.9 ± 0.2	1.9 ± 0.2
Permitted internal pressure (delivery side)	bar	6	6
Weight	kg	8.1	12.5
Sound power level $L_{WA}^{1)}$ : measured/guaranteed Uncertainty $k_{WA}^{1)}$	dB (A)	77 / 81 4	83 / 83 1

Measuring process complying with: <sup>1)</sup> RL 2000/14/EC

## 8. ACCESSORIES/SPARE PARTS

<b>GARDENA Suction Hoses</b>	Kink and vacuum-resistant, sold by the metre with 19 mm (3/4"), 25 mm (1") or 32 mm (5/4") diameter without fittings or in fixed lengths complete with fittings, suction filter and backflow preventer.	
<b>GARDENA Suction Hose Fittings</b>	For vacuum-resistant connection of the pump to the suction hose sold by the metre.	<b>Art. 1723/1724</b>
<b>GARDENA Suction Filter with Backflow Preventer</b>	To equip suction hoses with Backflow Preventer sold by the metre.	<b>Art. 1726/1727</b>
<b>GARDENA Bore Hole Suction Hose</b>	For vacuum-resistant connection of the pump to boreholes or pipe networks. Length 0.5 m. With 33.3 mm (G1) female thread at both ends.	<b>Art. 1729</b>
<b>GARDENA Pump Preliminary Filter</b>	Recommended for pumping sandy water.	<b>Art. 1730/1731</b>
<b>GARDENA Pump Connection Set</b>	Connection Set for 1/2" Pressure Hoses.	<b>Art. 1750</b>
<b>GARDENA Pump Connection Set</b>	Connection Set for 3/4" Pressure Hoses.	<b>Art. 1752</b>

## 9. WARRANTY/SERVICE

### 9.1 Product registration:

Please register your product at [gardena.com/registration](https://www.gardena.com/registration).

### 9.2 Service:

Please find the current contact information of our service on the back page and online:

- United Kingdom: <https://www.gardena.com/uk/support/advice/contact/>
- USA: <https://us.gardena.com/pages/contact>
- Canada: <https://www.gardena.com/ca-en/c/support/contact>
- Australia: <https://www.gardena.com/au/support/advice/contact/>
- New Zealand: <https://www.gardena.com/nz/support/advice/contact/>
- South Africa: <https://www.gardena.com/za/support/contact/>
- Other countries: <https://www.gardena.com/int/c/support/contact>

## fr Automate pour la maison et le jardin

1. CONSIGNES DE SÉCURITÉ . . . . .	13
2. INSTALLATION . . . . .	14
3. UTILISATION . . . . .	14
4. MAINTENANCE . . . . .	15
5. ENTREPOSAGE . . . . .	15
6. DÉPANNAGE . . . . .	15
7. CARACTÉRISTIQUES TECHNIQUES . . . . .	16
8. ACCESSOIRES/PIÈCES DE RECHANGE . . . . .	16
9. GARANTIE/SERVICE APRÈS-VENTE . . . . .	17

### Traduction des instructions originales.



Ce produit peut être utilisé par des enfants de plus de 8 ans ainsi que par des personnes ayant des capacités physiques, sensorielles ou mentales amoindries, ou un déficit d'expériences ou de connaissances, si ceux-ci sont sous surveillance ou s'ils ont été instruits sur une utilisation sûre de l'appareil ou sur les dangers inhérents. Il est interdit aux enfants de jouer avec ce produit.

Le nettoyage et l'entretien par l'utilisateur ne doivent pas être effectués par des enfants sans surveillance. L'âge recommandé pour l'utilisation du produit par des jeunes gens est de 16 ans au moins.

#### Utilisation conforme :

L'Automate pour la maison et le jardin GARDENA est destinée à un usage privé à la maison ou dans le jardin et n'est pas prévu pour faire fonctionner des appareils et systèmes d'arrosage dans des jardins publics. Il peut être utilisé pour refouler de l'eau de pluie, de l'eau du robinet et de l'eau contenant du chlore.

Le produit ne convient pas pour une utilisation en continu (utilisation industrielle, fonctionnement en circulation continue, par exemple).



#### DANGER !

→ Ne doivent pas être pompés des liquides caustiques, légèrement inflammables ou explosifs (comme essence, pétrole ou diluant nitro), de l'eau salée ou des denrées alimentaires destinées à la consommation.

#### Intensification de la pression :

Si vous utilisez la pompe pour intensifier la pression, la pression interne maximale autorisée ne doit pas dépasser 6 bar. La pression d'entrée maximale est ainsi de :

Modèle 1757 3500/4 – 2,0 bar

Modèle 1758 4000/5 – 1,5 bar

La pression d'entrée doit impérativement être sécurisée à l'aide d'une soupape de surpression réglable.

## 1. CONSIGNES DE SÉCURITÉ

#### IMPORTANT !

Lisez la notice d'utilisation attentivement et conservez-la pour vous y référer ultérieurement.

#### Symboles sur le produit :



Lisez le mode d'emploi.

#### Consignes de sécurité générales

##### Sécurité électrique



#### DANGER ! Électrocution !

Risque de blessure dû au courant électrique.

→ Le produit doit être alimenté en courant par un disjoncteur FI (RCD) avec un courant de déclenchement nominal de 30 mA maximum.



#### DANGER ! Électrocution !

Risque de blessure dû au courant électrique.

→ Débranchez le produit du secteur avant d'assurer la maintenance ou de remplacer des pièces. La prise de courant doit pour cela se trouver dans votre champ de vision.

##### Sécurité de fonctionnement

La température de l'eau ne doit pas excéder 35 °C.

La pompe ne peut pas être utilisée lorsque des personnes se trouvent dans l'eau.

Le liquide pompé peut être souillé par la fuite de lubrifiant.

##### Disjoncteur

Sécurité manque d'eau : la pompe s'éteint automatiquement s'il n'y a plus de refoulement d'eau (sous-intensité).

Sécurité blocage : la pompe s'éteint automatiquement si le moteur se bloque (surintensité).

#### Consignes de sécurité supplémentaires

##### Sécurité électrique



#### DANGER ! Arrêt cardiaque !

Ce produit génère un champ électromagnétique en cours de fonctionnement. Dans certaines conditions, ce champ peut avoir des effets sur le fonctionnement d'implants médicaux actifs ou passifs. Pour exclure le danger de situations pouvant entraîner des blessures graves ou mortelles, les personnes disposant d'un implant médical doivent consulter leur médecin et le fabricant de l'implant avant d'utiliser ce produit.



#### DANGER ! Électrocution !

Ne mettez pas le produit en marche si des personnes se trouvent dans la piscine ou le bassin.

→ Assurez-vous que les connecteurs électriques sont à l'abri de toute inondation.

→ Veillez à mettre la prise d'alimentation à l'abri de l'humidité.

##### Câble d'alimentation



#### DANGER ! Électrocution !

Au travers d'une fiche secteur déconnectée, l'humidité peut pénétrer dans la partie électrique par le câble d'alimentation, et provoquer un court-circuit.

→ Ne découpez jamais la fiche secteur (par ex. pour une traversée murale).

Si le cordon d'alimentation est endommagé, il doit être remplacé par le fabricant, son agent d'entretien ou toute autre personne habilitée, afin d'éviter tout danger.

Selon la norme DIN VDE 0620, les câbles de raccordement au secteur et les rallonges doivent avoir un diamètre égal ou supérieur à celui d'un câble sous gaine caoutchouc H07RN-F.

La longueur du câble doit être d'au moins 10 m.

Les caractéristiques de la pompe indiquées sur l'appareil doivent correspondre aux caractéristiques du réseau.

Débranchez le produit du secteur lorsque vous ne l'utilisez pas.

Maintenez la fiche et le câble d'alimentation à l'abri de la chaleur, des produits huileux et des angles vifs.

Ne portez pas la pompe par le câble d'alimentation et ne tirez pas sur le câble pour débrancher la pompe.

En tant que dispositif de sécurité supplémentaire, un interrupteur de sécurité homologué peut être utilisé.

→ Demandez conseil à votre électricien.

Utilisez uniquement des rallonges avec des prises de terre pour faire fonctionner cette pompe.

N'utilisez pas la pompe si elle est endommagée.

Avant chaque mise en service, contrôlez l'état de la pompe et particulièrement celui du câble d'alimentation et de la fiche.

→ En cas d'usure ou d'endommagement, faites vérifier la pompe par le service après-vente de GARDENA.

##### Sécurité individuelle



#### DANGER ! Risque d'asphyxie !

Les petites pièces peuvent être avalées. Les petits enfants peuvent s'étouffer avec le sac en plastique. Maintenez les petits enfants à l'écart pendant le montage.



#### DANGER ! L'eau chaude peut provoquer des blessures !

Si le contrôle électronique est défectueux ou si le côté admission de la pompe ne fournit plus d'eau, toute l'eau restant dans la pompe risque de chauffer, générant un risque de blessures provoquées par de l'eau chaude en cas de fuite.

→ Débranchez la pompe du secteur, laissez l'eau refroidir (environ 10 – 15 min.) et sécurisez le système d'alimentation en eau côté d'admission avant de remettre la pompe en fonctionnement.

N'utilisez pas le produit si vous êtes fatigué ou malade, ou sous l'influence d'alcool, de drogues ou de médicaments. Il suffit d'un moment d'inattention pendant le fonctionnement pour se blesser gravement.

Lors du branchement de la pompe à l'installation d'alimentation en eau, il convient de respecter les prescriptions sanitaires spécifiques au pays pour empêcher l'aspiration d'eau non potable en retour.

Lorsque de l'eau circule dans la pompe, elle n'est plus potable.

Lors de l'utilisation du produit, couvrez vos cheveux et ne portez pas d'écharpe et d'autres vêtements lâches.

Assurez-vous de tenir les enfants ou les personnes non autorisées éloignés de la pompe et surveillez en permanence la zone de pompage.

Afin d'éviter que la pompe ne fonctionne à vide, veillez à ce que l'extrémité du tuyau d'aspiration soit toujours immergée dans l'eau.

→ Avant chaque intervention, remplissez la pompe avec du liquide (environ 2 à 3 litres).

La pompe doit être posée sur une surface solide et plane, à l'abri des inondations. Veillez à ce que la pompe ne puisse pas tomber dans l'eau.

Du sable très fin peut passer à travers le filtre intégré (maillage de 0,45 mm) et provoquer une usure accélérée des pièces du circuit hydraulique.

→ En cas de présence de sable dans l'eau, vous devez ajouter le Pré-filtre de la pompe GARDENA, réf. 1730 (maillage de 0,1 mm).

La température du liquide pompé doit être comprise entre 2 °C et 35 °C.

Rangez l'appareil à des températures comprises entre 2 °C et 70 °C.



## 2. INSTALLATION



**DANGER ! Électrocution !**  
**Risque de blessure dû au courant électrique.**

→ **Débranchez le produit du secteur avant d'installer le produit.**

### Emplacement d'installation [fig. I1] :

**Veiller à ce qu'il y ait une ventilation suffisante dans la zone de la fente d'aération. La pompe doit être à au moins 5 cm du mur. Aucune contamination par des saletés (sable, salissures, etc.) ne doit être aspirée par les fentes d'aération.**

Installez la pompe de sorte qu'elle ne puisse pas glisser et qu'un récipient suffisamment grand destiné à la vidange de la pompe ou du système puisse être placé sous la vis de vidange ①.

Installez la pompe à une distance de sécurité (2 mètres minimum) de la zone de pompage.

Si possible, surélevez la pompe par rapport à la surface de l'eau à pomper. Si ce n'est pas possible, installez un dispositif d'arrêt résistant au vide entre la pompe et le flexible d'aspiration pour nettoyer le filtre intégré.

Si le système est installé de manière permanente, les dispositifs d'arrêt appropriés doivent être installés sur les côtés entrée et sortie. Ceci est notamment important pour les travaux d'entretien et de nettoyage de la pompe ou pour l'arrêter.

### Raccords :



**ATTENTION !**  
**Serrer les raccords GARDENA du côté aspiration et côté refoulement uniquement à la main. Avant de visser le tuyau d'aspiration sur l'entrée d'aspiration, vérifier si la bague d'étanchéité est présente et non endommagée. L'utilisation de raccords métalliques peut occasionner des dommages au filetage de raccord en cas de montage incorrect. C'est pourquoi il convient de visser les pièces de raccordement avec un maximum de soin. Pour assurer l'étanchéité de parties de raccords métalliques, utiliser uniquement de la bande d'étanchéité.**

### Côté aspiration :

N'utilisez pas de composants de flexible d'eau modulaires sur le côté aspiration ! Utiliser un flexible d'aspiration résistant à la dépression, par ex. :

- **Nécessaire d'aspiration GARDENA, réf. 1411/1418**
- **Flexible d'aspiration pour puits piqué GARDENA, réf. 1729**
- **Tuyau d'aspiration au mètre GARDENA avec collier de tuyau GARDENA réf. 7192/7191.**

En présence d'un encrassement fin dans le liquide pompé, il est recommandé d'utiliser un **Filtre anti-sable GARDENA réf. 1730/1731** en plus du filtre intégré.

Pour raccourcir la durée de réamorçage, nous recommandons d'utiliser un tuyau d'aspiration avec un clapet anti-retour qui empêche une vidange automatique du tuyau d'aspiration après la mise hors service de la pompe.

### Important lors de l'installation fixe :

Pour les hauteurs d'aspiration plus importantes, utilisez un flexible d'aspiration présentant un diamètre inférieur (3/4").

### Côté refoulement :

Un tuyau résistant à la pression doit être utilisé côté refoulement, p. ex. :

- **Tuyau de jardin GARDENA (3/4") réf. 18113 avec Kit de raccordement GARDENA réf. 1752.**

### Important lors de l'installation fixe :

Si le produit est installé de manière permanente dans un espace clos, uniquement des flexibles (p. ex. des flexibles renforcés) peuvent être utilisés pour raccorder l'alimentation en eau de service, plutôt que des canalisations rigides. Des flexibles réduisent le niveau de bruit et évitent toutes détériorations causées par les variations de pression. Installez des tuyaux fixes en une pente ascendante sur les deux premiers mètres uniquement. Pour éviter les dommages au filetage, veillez quand vous utilisez des raccords en métal à procéder à un montage précautionneux et précis.

### Raccorder le tuyau d'aspiration [fig. I2] :

1. Vissez la pièce de raccordement ③ sur la tubulure d'aspiration ④ et serrez-la à la main.
2. Glissez le tuyau d'aspiration ② sur la pièce de raccordement ③ et fixez-le p. ex. avec un **Collier de tuyau GARDENA réf. 7192/7191.**

3. Pour des hauteurs de refoulement supérieures à 4 m, fixez le tuyau d'aspiration (p. ex. à un poteau en bois).  
*Ceci déleste la pompe et le tuyau d'aspiration du poids de l'eau.*

### Raccorder le tuyau de refoulement [fig. I3] :

Le tuyau de refoulement peut être relié soit avec le filetage 33,3 mm (G1) du raccord pivotant à 120° ⑤ et/ou avec le raccord horizontal ⑥.

1. Vissez le nez du robinet ⑦ sur la sortie de refoulement ⑤/⑥ et serrez-le à la main.
2. Enfichez le tuyau de refoulement ⑥ avec le raccord rapide sur le nez de robinet ⑦.

## 3. UTILISATION



**DANGER ! Électrocution !**  
**Risque de blessure dû au courant électrique.**

→ **Débrancher le produit de secteur avant de remplir la pompe.**

### Démarrer l'automate pour la maison et le jardin [fig. O1/O2] :

**CONSEIL : Le niveau maximum à amorçage automatique spécifié (voir 7. CARACTÉRISTIQUES TECHNIQUES) n'est atteint que lorsque la pompe est remplie et que le flexible de pression est maintenu en hauteur directement en amont de la sortie de pression au cours de la première phase d'amorçage automatique. Cela empêche le produit pompé de s'échapper du flexible de pression. Lors de l'utilisation d'un flexible d'aspiration rempli avec un clapet anti-retour, il n'est pas nécessaire de maintenir le flexible de pression en hauteur.**

1. Desserrer le couvercle ⑨ du compartiment de filtre avec la clé fournie ④.
2. Remplissez lentement le liquide qui devra être pompé dans le raccord de remplissage ⑩ (environ 2 à 3 litres) jusqu'à ce que le niveau d'eau dépasse l'admission côté aspiration ou que l'eau s'écoule au niveau du connecteur horizontal.
3. **En cas d'installation fixe :** desserrer le couvercle ⑭ et remplissez la pompe avec du liquide à débiter jusqu'à ce que celui-ci sorte au raccord horizontal.
4. Vidangez l'eau restante du flexible de pression pour permettre à l'air de s'échapper pendant le remplissage et les procédés d'extraction.
5. Ouvrez tous les dispositifs d'arrêt dans la conduite de pression (accessoires d'arrosage, robinet, etc.), pour permettre à l'air de s'échapper pendant l'admission.
6. **En cas d'installation fixe :** Si la conduite de refoulement ne peut pas être vidée en raison de l'installation fixe, desserrer le couvercle ⑩. Une quantité considérable de liquide peut sortir. Veuillez avoir à portée de main un récipient suffisamment grand pour recueillir le liquide.
7. Serrez le couvercle ⑨ de la chambre à filtre jusqu'à la butée ④.
8. **Sans installation fixe :** Soulevez le flexible de pression directement en amont de la sortie de pression.
9. Branchez le câble d'alimentation à une prise de courant.
10. Mettez le bouton marche/arrêt ⑪ en position I.  
*Le bouton marche/arrêt s'allume et la pompe démarre.*

**La procédure d'aspiration peut durer jusqu'à 6 min. S'il n'y a ensuite pas de refoulement d'eau, la pompe s'éteint et le défaut 2 est affiché (voir 6. DÉPANNAGE).**

11. Fermer les dispositifs de blocage de la conduite de pression dès que la pompe commence à refouler de l'eau en continu.

**La pompe s'éteint automatiquement 10 secondes environ après avoir fermé le dispositif d'arrêt.**  
**La pompe est prête à fonctionner (veille).**

### Commande électronique :

La pompe est dotée d'une commande électronique.

Si le niveau de pression chute en dessous de la pression de démarrage, la pompe est démarrée automatiquement.

Dès que l'alimentation en eau n'est plus nécessaire, la pompe est automatiquement désactivée.

### Programme petite quantité et détection fuites :

#### Détection fuites :

En cas de fuite ou de robinet qui goutte, la pression ne cesse de tomber en dessous de la pression de démarrage et la pompe s'allume et s'éteint sans cesse.



Si la pompe s'allume et s'éteint sans cesse, la pompe s'éteint automatiquement afin d'éviter une sortie d'eau involontaire (le défaut 4 « Détection fuites » est affiché).

#### Programme petite quantité :

Pour que la pompe ne s'éteigne pas prématurément en cas d'application voulue avec de petites quantités (p. ex. machine à laver ou arrosage goutte-à-goutte), la détection de fuites n'est activée qu'après 60 minutes (programme petites quantités).

**La mise en marche et à l'arrêt cycliques de la pompe pendant le programme petites quantités n'a aucune influence sur la durée de vie de la pompe.**

#### Utilisation de machines à laver :

Une fois l'alimentation en eau pour petites quantités terminée, pour machines à laver, la durée de fonctionnement de 60 minutes du programme petites quantités revient automatiquement au mode normal de la pompe, ce qui permet un mode machine à laver sans problème aussi > 60 minutes.

#### En cas d'arrosage goutte-à-goutte permanent :

si le programme petites quantités doit être utilisé pendant plus de 60 min., l'arrosage doit être interrompu pendant 5 min. avant écoulement des 60 minutes. Le programme petites quantités peut ensuite être utilisé pendant 60 minutes supplémentaires.

## 4. MAINTENANCE



#### DANGER ! Électrocution !

Risque de blessure dû au courant électrique.

→ Débranchez le produit du secteur avant d'en assurer la maintenance.

#### Nettoyer le filtre [fig. M1/M2] :

1. Fermez le cas échéant tous les dispositifs de blocage côté aspiration.
2. Desserrez le couvercle ⑨ de la chambre à filtre avec la clé ④ fournie.
3. Tirez le filtre ⑫/⑬ vers le haut à la verticale.
4. Maintenez le gobelet fermement ⑫, tournez le filtre ⑬ dans le sens contraire des aiguilles d'une montre **1** et sortez le filtre **2** (fermeture à baïonnette).
5. Nettoyez la cuvette ⑫ à l'eau courante et nettoyez le filtre ⑬ par exemple avec une brosse douce.
6. Pour remonter le filtre, procédez dans l'ordre inverse.
7. Démarrez la pompe (voir 3. UTILISATION).

#### Nettoyer le clapet anti-retour [fig. M3/M4] :



#### ATTENTION !

La pompe ne peut pas être utilisée sans clapet anti-retour.

1. Fermez le cas échéant tous les dispositifs de blocage côté aspiration.
2. Ouvrez tous les points de captage de façon à dépressuriser le côté refoulement. Refermez maintenant les points d'extraction afin que les conduites raccordées ne soient pas vidangées via la pompe.
3. Desserrez le couvercle ⑭ du clapet antiretour avec un outil approprié.
4. Retirez le clapet anti retour ⑮ et nettoyez-le à l'eau courante.
5. Pour remonter le clapet antiretour ⑮, procédez dans l'ordre inverse.
6. Démarrez la pompe (voir 3. UTILISATION).

## 5. ENTREPOSAGE

#### 5.1 Mise hors service [fig. S1] :

Le produit doit être rangé hors de portée des enfants.

1. Mettez le bouton marche/arrêt ⑪ en position **0**.
2. Débrancher la pompe de secteur.
3. Ouvrez le consommateur côté refoulement.
4. Déposez les flexibles raccordés côtés refoulement et aspiration.
5. Desserrez la vis de purge ①.
6. Inclinez la pompe vers les côtés aspiration et refoulement jusqu'à ce que l'eau ne soit plus refoulée de part et d'autre.
7. Rangez la pompe dans un endroit sec, fermé et à l'abri du gel.

#### 5.2 Mise au rebut

##### 5.2.1 Mise au rebut de la pompe :

(conformément à la directive 2012/19/UE)



Le produit ne doit pas être jeté avec les ordures ménagères. Il doit être mis au rebut conformément aux prescriptions locales de protection de l'environnement en vigueur.

#### IMPORTANT !

→ Mettez le produit au rebut par le biais de votre point de collecte et de recyclage local.

##### 5.2.2 Mise au rebut en France :

Ces instructions sont valables pour la France uniquement.

→ Mettez le produit au rebut selon les consignes du Triman :



→ Jetez la version papier du manuel d'utilisation dans le bac de tri :



## 6. DÉPANNAGE



#### DANGER ! Électrocution !

Risque de blessure dû au courant électrique.

→ Débranchez le produit du secteur avant d'en éliminer un défaut.

#### Éliminer des défauts avec le système de diagnostic des défauts [fig. T1] :

La pompe dispose d'un système de diagnostic des défauts qui affiche différents états de défauts sur la LED de défaut ⑥.

1. **Débranchez la pompe de secteur.**
2. Procédez aux remèdes correspondants dans le tableau ci-dessous.
3. Redémarrez la pompe.  
*L'affichage de défauts a été effacé et la pompe est à nouveau prête à fonctionner.*

Problème	Cause possible	Remède
<b>La LED de défaut clignote 1 fois (avec pause de 2 sec.)</b>		<b>Au début d'un cycle de fonctionnement, la pompe n'a pas aspiré d'eau pendant 30 secondes.</b>
<b>La pompe n'aspire pas d'eau</b>	La pompe n'est pas suffisamment remplie en liquide à débiter.	→ Remplissez la pompe et assurez-vous que l'eau ne s'écoule pas du côté pression pendant le processus d'aspiration (voir 3. UTILISATION).
	L'air ne parvient pas à s'échapper côté refoulement, car les sorties côté refoulement sont fermées.	→ Ouvrez les sorties côté refoulement (voir 3. UTILISATION).
<b>La pompe ne démarre pas</b>	Le carter de pompe s'est réchauffé et le disjoncteur thermique a été activé.	1. Le cas échéant, ouvrez le dispositif d'arrêt dans la conduite de pression (évacuation de pression). 2. Veillez à une ventilation suffisante et laissez la pompe refroidir environ 20 min.
	La turbine est bloquée.	1. Desserrez la turbine (voir « Desserrez la turbine »). 2. Laissez la pompe refroidir au moins 20 min.
<b>Uniquement pour réf. 1758 : le signal de capteur de débit est perturbé</b>	Le capteur de débit est encrassé.	→ Nettoyez le capteur de débit (voir « Nettoyer le capteur de débit »).

Problème	Cause possible	Remède
<b>La LED de défaut clignote 2 fois (avec pause de 2 sec.)</b>	<i>Au début d'un cycle de fonctionnement, la pompe n'a pas aspiré d'eau pendant 6 minutes.</i>	
<b>La pompe n'aspire pas d'eau</b>	Problème côté aspiration.	→ Immergez l'extrémité du tuyau flexible d'aspiration dans l'eau, → éliminez les fuites côté aspiration, → nettoyez le clapet anti-retour sur la conduite d'aspiration et vérifiez le sens de montage, → nettoyez le filtre d'aspiration au niveau de l'extrémité du tuyau d'aspiration, → nettoyez le joint du couvercle du filtre et tournez-le jusqu'à la butée (voir 4. MAINTENANCE), → nettoyez le filtre de la pompe.
	Le tuyau d'aspiration est déformé ou tordu.	→ Utilisez un nouveau tuyau d'aspiration.
<b>La pompe ne démarre pas</b>	Le coupe-circuit thermique est activé (surchauffe moteur).	→ Laissez la pompe refroidir pendant 20 minutes.
<b>La LED de défaut clignote 3 fois (avec pause de 2 sec.)</b>	<i>En cours de fonctionnement, la pompe n'a pas aspiré d'eau pendant 30 secondes.</i>	
<b>L'alimentation en eau est perturbée côté aspiration</b>	Problème côté aspiration.	→ Immergez l'extrémité du tuyau flexible d'aspiration dans l'eau, → éliminez les fuites côté aspiration, → nettoyez le clapet anti-retour sur la conduite d'aspiration et vérifiez le sens de montage, → nettoyez le filtre d'aspiration au niveau de l'extrémité du tuyau d'aspiration, → nettoyez le joint du couvercle du filtre et tournez-le jusqu'à la butée (voir 4. MAINTENANCE), → nettoyez le filtre de la pompe.
	Le tuyau d'aspiration est déformé ou tordu.	→ Utilisez un nouveau tuyau d'aspiration.
<b>La pompe ne démarre pas</b>	Le disjoncteur thermique a été activé (surchauffe moteur).	→ Laissez la pompe refroidir pendant 20 minutes.
<b>Uniquement pour réf. 1758 : le signal de capteur de débit est perturbé</b>	Le capteur de débit est encrassé.	→ Nettoyez le capteur de débit (voir « Nettoyer le capteur de débit »).
<b>La LED de défaut clignote 4 fois (avec pause de 2 sec.)</b>	<i>La pompe s'éteint en fonctionnement après 60 minutes.</i>	
<b>Détection fuites a été activée</b>	Fuite côté refoulement (au niveau du robinet par exemple).  La durée maximale de la détection fuites (programme petites quantités 60 min.) a été dépassée.	→ Éliminez les fuites côté refoulement.  → En cas d'utilisation du programme petites quantités, raccourcissez la durée d'arrosage ou interrompez le fonctionnement pendant 5 minutes. → Augmentez la consommation d'eau.
	Le clapet antiretour est obstrué.	→ Nettoyez le clapet anti-retour (voir « Nettoyer le clapet anti-retour »).
<b>Uniquement pour réf. 1758 : le signal de capteur de débit est perturbé</b>	Le capteur de débit est encrassé.	→ Nettoyez le capteur de débit (voir « Nettoyer le capteur de débit »).
<b>La LED de défaut est éteinte</b>	<i>La pompe ne démarre pas ou s'arrête brusquement pendant le fonctionnement.</i>	
	La fiche secteur est débranchée.	→ Branchez la fiche secteur.
	Panne de courant.	→ Vérifiez le fusible et les câbles.
	L'interrupteur différentiel s'est déclenché (courant de défaut présent).	→ Débranchez la pompe de l'alimentation électrique et adressez-vous au service après-vente GARDENA.

Problème	Cause possible	Remède
	Coupure électrique.	→ Débranchez la pompe de l'alimentation électrique et adressez-vous au service après-vente GARDENA.
<b>La LED de défaut est éteinte</b>	<i>La pompe s'enclenche et s'éteint fréquemment sans prélèvement d'eau.</i>	
<b>Uniquement pour réf. 1757 (voir fig. T4)</b>	Non-utilisation prolongée.	→ Avant la mise en service ou après une non-utilisation prolongée, tirer plusieurs fois sur le piston (Ⓚ) sur le clapet anti-retour.

#### Desserer la turbine [fig. T2] :

Si la turbine est bloquée en raison d'un encrassement, **la LED de défaut clignote 1 fois (avec pause de 2 sec.)**.

1. Tournez l'arbre du moteur (Ⓚ) à l'aide d'un tournevis.  
*La turbine bloquée se desserre en conséquence.*
2. Démarrez la pompe (voir 3. UTILISATION).

#### Uniquement pour réf. 1758 : Nettoyer le capteur de débit [fig. T3] :

Si le capteur de débit est bloqué en raison d'un encrassement, **la LED de défaut clignote (avec pause de 2 sec.)**.

1. Desserrez les deux vis (Ⓚ).
2. Déposez le couvercle (Ⓚ).
3. Desserrez la vis (Ⓚ) et déposez le clip (Ⓚ).
4. Desserrez le capuchon de protection (Ⓚ) en le tournant dans le sens contraire des aiguilles d'une montre (p. ex. avec un tournevis).
5. Retirez la turbine (Ⓚ) et nettoyez-la.
6. Nettoyez le boîtier du capteur de débit.
7. Remontez la turbine (Ⓚ) dans l'ordre inverse.
8. Insérez d'abord le couvercle (Ⓚ) dans la partie supérieure, puis serrez les deux vis (Ⓚ) dans la partie inférieure.
9. Démarrez la pompe (voir 3. BEDIENUNG).



**CONSEIL : veuillez vous adresser à votre centre de service après-vente GARDENA pour tout autre incident. Les réparations doivent uniquement être effectuées par les centres de service après-vente GARDENA ainsi que des revendeurs autorisés par GARDENA.**

## 7. CARACTÉRISTIQUES TECHNIQUES

Automate pour la maison et le jardin	Unité	Valeur (réf. 1757)	Valeur (réf. 1758)
<b>Tension du secteur</b>	V (AC)	230	230
<b>Fréquence du secteur</b>	Hz	50	50
<b>Puissance nominale / Puissance absorbée en standby</b>	W	800 / 1,5	1100 / 1,5
<b>Câble de raccordement</b>	m	1,5 (H07RN-F)	1,5 (H07RN-F)
<b>Débit maxi.</b>	l/h	3500	4000
<b>Pression maxi.</b>	bar	4,0	4,5
<b>Hauteur manométrique maxi.</b>	m	40	45
<b>Hauteur d'aspiration maxi.</b>	m	7	8
<b>Pression de démarrage</b>	bar	1,9 ± 0,2	1,9 ± 0,2
<b>Pression interne admise (côté pression)</b>	bar	6	6
<b>Poids</b>	kg	8,1	12,5
<b>Niveau de puissance acoustique L<sub>WA</sub><sup>1)</sup> ; mesuré/garanti</b>	dB (A)	77 / 81	83 / 83
<b>Incertitude k<sub>WA</sub><sup>1)</sup></b>		4	1

Procédé de mesure conformément à : <sup>1)</sup> RL 2000/14/EC

## 8. ACCESSOIRES/PIÈCES DE RECHANGE

<b>Tuyaux d'aspiration GARDENA</b>	Résistant à la torsion et à la dépression, disponible au choix au mètre avec diamètre 19 mm (3/4"), 25 mm (1") ou 32 mm (5/4") sans raccords ou en longueur fixe complet avec raccords, filtre d'aspiration et clapet anti-retour.
------------------------------------	--

<b>Adaptateurs pour tuyaux d'aspiration GARDENA</b>	Pour un raccordement résistant à la dépression des tuyaux d'aspiration vendus au mètre.	réf. 1723/1724
<b>Filtre d'aspiration GARDENA avec clapet anti-retour</b>	Pour équiper les tuyaux d'aspiration vendus à la coupe.	réf. 1726/1727
<b>Tuyau d'aspiration GARDENA pour puits piqué</b>	Pour raccorder le surpresseur (côté aspiration) à un puits piqué ou à une canalisation (tuyau rigide) en maintenant le vide d'air. Longueur : 0,5 m. Filetage intérieur de raccordement 26/34 (des 2 côtés).	réf. 1729
<b>Filtre anti-sable GARDENA</b>	Pour protéger le surpresseur lors d'aspiration d'eau sableuse.	réf. 1730/1731
<b>Set de raccordement GARDENA</b>	Set de raccordement pour tuyaux de refoulement 1/2".	réf. 1750
<b>Set de raccordement GARDENA</b>	Set de raccordement pour tuyaux de refoulement 3/4".	réf. 1752

## 9. GARANTIE/SERVICE APRÈS-VENTE

### 9.1 Enregistrement du produit :

Enregistrez votre produit sur [gardena.com/registration](https://gardena.com/registration).

### 9.2 Service après-vente :

Vous trouverez les coordonnées actuelles de notre service après-vente à la fin de ce document ainsi qu'en ligne :

- France : <https://www.gardena.com/fr/c/assistance/contact>
- Belgique : <https://www.gardena.com/be-fr/c/assistance/contact>
- Canada : <https://www.gardena.com/ca-fr/c/assistance/contact>
- Luxembourg : <https://www.gardena.com/de/service/service-lu/>
- Suisse : <https://www.gardena.com/ch-fr/assistance/conseils/contact/>
- Autres pays : <https://www.gardena.com/int/support/advice/contact/>

## nl Elektronische hydrofoorpomp

1. VEILIGHEIDSAANWIJZINGEN	17
2. INSTALLATIE	18
3. BEDIENING	18
4. ONDERHOUD	19
5. OPBERGEN	19
6. STORINGEN VERHELPELEN	19
7. TECHNISCHE GEGEVENS	20
8. TOEBEHOREN/ONDERDELEN	21
9. GARANTIE/SERVICE	21

### Vertaling van de originele instructies.



Dit product kan worden gebruikt door kinderen vanaf 8 jaar en ouder evenals door personen met verminderde lichamelijke, sensorische of mentale capaciteiten of gebrek aan ervaring en kennis, wanneer zij onder toezicht staan of m.b.t. het veilige gebruik van het product werden geïnstrueerd en de daaruit voortvloeiende risico's begrijpen. Kinderen mogen niet met het product spelen. Kinderen mogen het product niet zonder toezicht reinigen of onderhouden. Wij adviseren jongeren het product pas vanaf 16 jaar te gebruiken.

### Gebruik volgens de voorschriften:

De **Elektronische GARDENA Hydrofoorpomp** is bedoeld voor privégebruik in huis en tuin en niet voor gebruik met besproeiingsapparaten en -systemen in openbare plantsoenen. De pomp kan worden gebruikt voor het pompen van regenwater, leidingwater en chloorhoudend water. Het product is niet geschikt voor permanent gebruik (bijv. industrieel gebruik, permanente circulatie).



#### GEVAAR!

→ Niet gepompt mogen worden bijtende, licht ontvlambare, agressieve of explosieve doorvoervloeistoffen (zoals benzine, petroleum of nitroverdunding), zout water evenals levensmiddelen die zijn bedoeld voor consumptie.

### Drukopvoering:

Als u de pomp gebruikt voor het ophogen van de druk, mag de maximaal toelaatbare inwendige druk van 6 bar niet worden overschreden. De maximale ingangsdruk bedraagt derhalve:

model 1757 3500/4 – 2,0 bar  
model 1758 4000/5 – 1,5 bar

**De ingangsdruk moet absoluut door middel van een instelbare drukbegrenzingsklep worden beveiligd.**

## 1. VEILIGHEIDSAANWIJZINGEN

### BELANGRIJK!

Lees de gebruiksaanwijzing zorgvuldig en bewaar deze om later nog eens te kunnen nalezen.

#### Symbolen op het product:



Lees de gebruiksaanwijzing.

#### Algemene veiligheidsaanwijzingen

##### Elektrische veiligheid



**GEVAAR! Elektrische schok!**

**Risico op letsel door elektrische stroom.**

→ Het product moet worden gevoed via een aardlekschakelaar (RCD) met een nominale aardlekstroom van maximaal 30 mA.



**GEVAAR! Elektrische schok!**

**Risico op letsel door elektrische stroom.**

→ Trek de stekker van het product uit het stopcontact voordat u onderhoudswerkzaamheden uitvoert of onderdelen vervangt. Daarbij moet het stopcontact zich binnen uw gezichtsveld bevinden.

#### Veilige werking

De watertemperatuur mag niet hoger zijn dan 35 °C.

De pomp mag niet worden gebruikt wanneer zich personen in het water bevinden.

De doorvoervloeistof kan verontreinigd worden door weglekkend smeermiddel.

#### Veiligheidsschakelaar

Droogloopbeveiliging: Wanneer er geen water wordt gepompt (te lage stroom) schakelt de pomp automatisch uit.

Blokkeerbeveiliging: Wanneer de motor blokkeert (te hoge stroom) schakelt de pomp automatisch uit.

#### Extra veiligheidsaanwijzingen

##### Elektrische veiligheid



**GEVAAR! Hartstilstand!**

Dit product genereert tijdens de werking een elektromagnetisch veld. Dit veld kan onder bepaalde omstandigheden invloed hebben op de werkwijze van actieve of passieve medische implantaten. Om het gevaar van situaties die kunnen leiden tot ernstige of dodelijke verwondingen uit te sluiten, dienen personen met een medisch implantaat hun arts en de fabrikant van het implantaat te raadplegen alvorens dit product te gebruiken.



**GEVAAR! Elektrische schok!**

Het product mag niet worden gebruikt als er zich personen in het zwembad of de vijver bevinden.

→ Zorg ervoor dat de stekker en stopcontact zijn gemonteerd op een plaats die niet onder water kan komen te staan.

→ Bescherm de stekker tegen vocht.

#### Netsnoer



**GEVAAR! Elektrische schok!**

Bij een afgesneden netstekker kan vocht via de kabel binnendringen in elektrische onderdelen en kortsluiting veroorzaken.

→ Knip de stekker niet af (om bijvoorbeeld door een muur te kunnen leiden).

Als de voedingskabel is beschadigd, moet deze om gevaar te vermijden, worden vervangen door de fabrikant, de servicewerkplaats van de fabrikant of een gelijkwaardig gekwalificeerd persoon.

Conform DIN VDE (Vereniging van Duitse ingenieurs) 0620, mogen stroomkabels en verlengkabels geen kleinere doorsnede hebben dan de rubbersnoeren met de aanduiding H07RN-F.

De kabellengte moet ten minste 10 meter bedragen.

Gegevens op het productplaatje moeten overeenkomen met technische gegevens van de netvoeding.

Sluit de stroom af als het product niet in gebruik is.

Bescherm de stekker en het netsnoer tegen hitte, olie en scherpe randen.

Gebruik de stroomkabel niet om de pomp op te tillen of de stekker uit het stopcontact te halen.

Als extra veiligheidsvoorziening kan een goedgekeurde veiligheidsschakelaar worden gebruikt.

→ Vraag uw elektricien om advies.

Gebruik alleen geaarde verlengkabels voor het bedienen van deze pomp.

Een beschadigde pomp mag niet worden gebruikt.

Alvorens de pomp in te schakelen, dient u eerst te kijken of er schade is aan de pomp (met name aan de voedingskabel en stekker).

→ Laat in geval van schade de pomp controleren door ons GARDENA servicecentrum.

#### Persoonlijke veiligheid



#### GEVAAR! Verstikkingsgevaar!

**Kleinere onderdelen kunnen gemakkelijk worden ingeslikt. De polyzak vormt een verstikkingsgevaar voor kleine kinderen. Houd kleine kinderen tijdens de montage uit de buurt.**



#### GEVAAR! Risico op letsel door heet water!

**Indien de elektronische bediening defect is of als de watertoevoer aan de inlaatzijde van de pomp wegvalt, kan achterblijvend water in de pomp opwarmen, waardoor er bij lekkage kans op letsel door warm water is.**

→ **Sluit de stroom voor de pomp af, laat het water afkoelen (ca. 10 – 15 min.) en bevestig de watertoevoer aan de inlaatzijde weer vóór ingebruikneming.**

Werk niet met het product wanneer u moe bent of wanneer u onder invloed bent van alcohol, drugs of medicijnen. Eén moment van onoplettendheid tijdens het gebruik kan ernstige verwondingen veroorzaken.

Bij aansluiting van de pomp op de huiswatervoorziening moeten de landspecifieke gezondheidsvoorschriften in acht worden genomen, om te voorkomen dat water dat geen drinkwater is wordt teruggezogen.

Wanneer water door de pomp heengaat is het geen drinkwater meer.

Bij gebruik van het product dient u uw haar af te dekken en geen sjaals en andere losse kledingstukken te dragen.

Zorg dat er zich geen kinderen of onbevoegden zonder toezicht binnen handbereik van de pomp en de te verpompen vloeistof zijn.

Zorg ervoor dat het uiteinde van de aanzuigslang altijd is ondergedompeld in het water, om te voorkomen dat de pomp droogloopt.

→ Vul de pomp voor elk gebruik met de te pompen vloeistof (ca. 2 tot 3 l).

De pomp moet op een stabiele en vlakke ondergrond staan, beschermd tegen onder water lopen. Zorg ervoor dat de pomp niet in het water kan vallen.

Zeer fijn zand kan door het ingebouwde filter gaan (maaswijdte 0,45 mm) en leidt tot versnelde slijtage van de hydraulische onderdelen.

→ Voor zanderig water, moet u ook gebruikmaken van het **GARDENA Pompprozetfilter art. 1730** (maaswijdte 0,1 mm).

De temperatuur van de verpompte vloeistof moet tussen 2 °C en 35 °C liggen.

Het product alleen opslaan bij temperaturen tussen 2 °C en 70 °C.

## 2. INSTALLATIE



#### GEVAAR! Elektrische schok!

**Risico op letsel door elektrische stroom.**

→ **Onderbreek de stroomtoevoer naar het product voordat u het product installeert.**

#### Installatieplaats [afb. I1]:

**Let op voldoende ventilatie bij de ventilatiegleuven. De pomp moet een minimumafstand van 5 cm tot de wand hebben. Er mag geen vuil (e. g. zand of grond) worden aangezogen door de ventilatiegleuven.**

Stel de pomp zo op dat deze niet kan wegglijden en dat een bak die groot genoeg is voor het aftappen van de pomp of het systeem onder de aftappplug ① kan worden geplaatst.

Installeer de pomp op een veilige afstand (min. 2 m) van de te pompen vloeistof.

Indien mogelijk, installeer de pomp hoger dan de oppervlakte van het water dat wordt verpompt. Indien dit niet mogelijk is, installeer dan een vacuüm-resistente afsluiter tussen de pomp en de aanzuigslang, zodat het ingebouwde filter kan worden schoongemaakt.

Als het systeem permanent wordt geïnstalleerd, moeten er aan de inlaat- en uitlaatzijde geschikte afsluitvoorzieningen worden aangebracht. Belangrijk voor bijvoorbeeld onderhoud en schoonmaken van de pomp of bij uitschakelen voor langere tijd.

#### Aansluitingen:



#### LET OP!

**De GARDENA aansluitstukken aan de aanzuig- en drukzijde mogen alleen met de hand worden aangedraaid. Alvorens de aanzuigslang op de aanzuigingang vast te schroeven, moet worden gecontroleerd of de afdichtring aanwezig en onbeschadigd is. Bij gebruik van metalen aansluitingen kan het schroefdraad van de aansluiting bij een onvakkundige montage beschadigd raken. Schroef de aansluitingen er daarom alleen zeer zorgvuldig op. Gebruik voor het afdichten van metalen aansluitingen alleen afdichtband.**

#### Aanzuigzijde:

Gebruik geen modulaire waterslangcomponenten aan de aanzuigzijde! Er dient een vacuümvlaste aanzuigslang gebruikt te worden, bijv.:

- **GARDENA Aanzuiggarnituur art. 1411/1418**
- **GARDENA Aanzuigslang voor bronnen art. 1729**
- **GARDENA Aanzuigslang per meter met GARDENA slangklep art. 7192/7191.**

Bij zeer fijn vuil in het transportmedium wordt bij het geïntegreerde filter een **GARDENA Pompprozetfilter art. 1730/1731** aanbevolen.

Om de aanzuigtijd te verkorten, adviseren wij het gebruik van een aanzuigslang met terugslagklep, die het zelfstandig leeglopen van de aanzuigslang na de buitengebruikstelling van de pomp voorkomt.

#### Belangrijk bij vaste installatie:

Gebruik bij grotere aanzuighoogtes een aanzuigslang met een kleine diameter (3/4").

#### Drukszijde:

Aan drukszijde moet een drukvlaste slang worden gebruikt, bijv.:

- **GARDENA Tuinslang (3/4") art. 18113 met GARDENA Aansluitset voor pompen 1752. art. 1752.**

#### Belangrijk bij vaste installatie:

Als het product permanent in een gesloten ruimte wordt geplaatst, mogen er alleen slangen (bijv. verstevigde slangen) worden gebruikt voor het aansluiten van de watertoevoer, geen starre leidingen. Slangen verminderen het geluidsniveau en voorkomen schade door drukpieken. Installeer bij een opwaartse hoek alleen de eerste 2 m vaste leidingen. Om beschadigingen aan het schroefdraad te vermijden, dient u bij het gebruik van metalen aansluitingen te letten op een voorzichtige en heel nauwkeurige montage.

#### Aanzuigslang aansluiten [afb. I2]:

1. Schroef het aansluitstuk ③ op de aansluiting aan aanzuigzijde ④ en draai deze met de hand vast.
2. Schuif de aanzuigslang ② op het aansluitstuk ③ en bevestig deze bijv. met een **GARDENA Slangklep art. 7192/7191**.
3. Bevestig de aanzuigslang bij aanzuighoogtes hoger dan 4 m (bijv. aan een houten paal).  
*De pomp en de aanzuigslang worden dan ontlast van het gewicht van het water.*

#### Drukslang aansluiten [afb. I3]:

De drukslang kan ofwel op het 33,3 mm-schroefdraad (G1) van de 120° draaibare aansluiting ⑤ en/of op de horizontale aansluiting ⑥ worden aangesloten.

1. Schroef de drukslangkoppeling ⑦ op de drukuitlaat ⑤/⑧ en draai deze met de hand vast.
2. Steek de drukslang met het slangstuk ⑥ op de drukslangkoppeling ⑦.

## 3. BEDIENING



#### GEVAAR! Elektrische schok!

**Risico op letsel door elektrische stroom.**

→ **Onderbreek de stroomtoevoer naar het product voordat u de pomp vult.**



## Elektronische hydrofoorpomp starten [afb. O1/O2]:

**AANWIJZING: De gespecificeerde hoogte voor zelf vullen (zie 7. TECHNISCHE GEGEVENS) wordt alleen bereikt wanneer de pomp vol is en de aanzuigslang omhoog wordt gehouden vlak vóór de drukuitlaat tijdens de eerste keer zelf vullen. Dit voorkomt dat het pompwater uit de drukslang kan lekken. Wanneer u een volledige aanzuigslang met terugslagklep gebruikt, hoeft u de drukslang niet omhoog te houden.**

1. Draai het deksel ⑨ van de filterkamer los met de meegeleverde sleutel ④.
2. Giet de te pompen vloeistof langzaam in de vulopening ⑩ (ca. 2 tot 3 l), totdat het waterpeil niet langer onder inlaatopening van de aanzuigzijde komt of het water uit de horizontale aansluiting stroomt.
3. **Bij vaste installatie:** Draai het deksel ④ los en vul de pomp met te pompen vloeistof, totdat deze bij de horizontale aansluiting naar buiten komt.
4. Tap het achtergebleven water af uit de drukslang, om lucht te laten ontsnappen tijdens het vullen en de extractie.
5. Open alle afsluiters in de drukleiding (accessoires voor besproeiing, waterkraan, enz.), om lucht te laten ontsnappen tijdens het aanzuigen.
6. **Bij vaste installatie:** Wanneer de toevoerleiding niet geleegd kan worden omdat deze is vastgezet, draai u het deksel ④ los. Er kan een aanzienlijke hoeveelheid vloeistof vrijkomen. Houd een voldoende grote bak bij de hand voor het opvangen.
7. Draai het deksel ⑨ van het filterhuis vast tot de nok ①.
8. **Zonder vaste installatie:** Houd de drukslang omhoog vlak vóór de drukuitlaat.
9. Sluit de voedingskabel aan op een stopcontact.
10. Druk de Aan-/Uit-schakelaar ⑪ naar stand **I**.  
*De Aan-/Uit-schakelaar licht op en de pomp start.*

**De aanzuiging kan tot wel 6 min. duren. Wanneer daarna geen water wordt gepompt, schakelt de pomp uit en wordt fout 2 weergegeven (zie 6. STORINGEN VERHELPEN).**

11. Sluit de afsluiters van de drukleiding, zodra de pomp begint continu water te pompen.

**De pomp schakelt automatisch ca. 10 seconden uit nadat u de afsluiter heeft gesloten.**

**De pomp is gebruiksklaar (stand-by).**

### Elektronische bediening:

De pomp beschikt over een elektronische besturing.

Als het drukniveau afneemt tot onder de startdruk, wordt de pomp automatisch gestart.

Zodra er geen watertoevoer meer vereist is, wordt de pomp automatisch uitgeschakeld.

### Programma voor kleine hoeveelheden en lekwaterwaarschuwing:

#### Lekwaterwaarschuwing:

Bij een lekkage of een druppelende waterkraan, daalt de druk voortdurend onder de inschakeldruk en wordt de pomp continu in- en uitgeschakeld.

Wanneer de pomp continu in- en uitgeschakeld wordt, schakelt de pomp automatisch uit om ongewild weglekken van water te vermijden (fout 4 "Lekwaterwaarschuwing" wordt weergegeven).

#### Programma voor kleine hoeveelheden:

Om ervoor te zorgen dat de pomp bij een ongewilde toepassing met kleine hoeveelheden (bijv. wasmachines of druppelbewateringssystemen) niet voortijdig uitschakelt, wordt de lekwaterwaarschuwing pas na 60 minuten geactiveerd (programma voor kleine hoeveelheden).

**Het cyclisch in- en uitschakelen van de pomp tijdens het programma voor kleine hoeveelheden heeft geen invloed op de levensduur van de pomp.**

#### Gebruik van wasmachines:

Na beëindiging van de watertoevoer voor zeer kleine hoeveelheden bij wasmachines keert de 60 minuten-gebruiksduur van het programma voor kleine hoeveelheden automatisch naar de normale modus van de pomp terug, waardoor een probleemloze werking van de wasmachine ook > 60 minuten mogelijk is.

#### Bij een continu werkend druppelbewateringssysteem:

Wanneer het programma voor kleine hoeveelheden langer dan 60 min. moet worden gebruikt, moet de bewatering vóór het verstrijken van de 60 minuten gedurende ten minste 5 minuten worden onderbroken. Daarna kan het programma voor kleine hoeveelheden weer gedurende 60 minuten worden gebruikt.

## 4. ONDERHOUD



**GEVAAR! Elektrische schok!**

**Risico op letsel door elektrische stroom.**

→ **Onderbreek de stroomtoevoer naar het product voordat u onderhoudswerkzaamheden aan het product uitvoert.**

### Filter reinigen [afb. M1/M2]:

1. Sluit indien nodig alle afsluiters aan aanzuigzijde.
2. Maak het deksel ⑨ van het filterhuis los met de bijgeleverde sleutel ④.
3. Trek de filterunit ⑫/⑬ er recht naar boven toe uit.
4. Houd de beker ⑭ vast, draai de filter ⑮ tegen de wijzers van de klok in **1** en trek de filter **2** eruit (bajonetsluiting).
5. Reinig de beker ⑭ onder stromend water en reinig het filter ⑮ bijv. met een zachte borstel.
6. Monteer het filter weer in de omgekeerde volgorde.
7. Start de pomp (zie 3. BEDIENING).

### Terugslagklep reinigen [afb. M3/M4]:



**LET OP!**

**De pomp mag niet zonder terugslagklep worden gebruikt.**

1. Sluit indien nodig alle afsluiters aan aanzuigzijde.
2. Open alle aftappunten zodat de drukzijde wordt ontlast. Sluit nu de extractiepunten weer, zodat de aangesloten leidingen niet via de pomp leeglopen.
3. Maak het deksel ④ van de terugslagklep los met een geschikt gereedschap.
4. Verwijder de terugslagklep ⑯ en reinig deze onder stromend water.
5. Monteer de terugslagklep ⑯ weer in omgekeerde volgorde.
6. Start de pomp (zie 3. BEDIENING).

## 5. OPBERGEN

### Buitenbedrijfstelling [afb. S1]:

**Het product moet voor kinderen ontoegankelijk worden bewaard.**

1. Druk de Aan-/Uit-schakelaar ⑪ naar stand **0**.
2. Onderbreek de stroomtoevoer naar de pomp.
3. Open de verbruiker aan drukzijde.
4. Verwijder de aangesloten slangen aan de in- en uitlaatkant.
5. Draai de aftapplug los ①.
6. Kantel de pomp naar de in- en uitlaatkant totdat er uit beide kanten geen water meer komt.
7. Bewaar de pomp op een droge, afgesloten en vorstvrije plaats.

### Afvoeren:

(conform RL2012/19/EU)



Het product mag niet met het normale huishoudelijke afval worden afgevoerd. Het moet volgens de geldende lokale milieuvorschriften worden afgevoerd.

### BELANGRIJK!

→ Voer het product via uw plaatselijke recyclingverzamelpunt af.

## 6. STORINGEN VERHELPEN



**GEVAAR! Elektrische schok!**

**Risico op letsel door elektrische stroom.**

→ **Onderbreek de stroomtoevoer naar het product voordat u storingen bij het product verhelpt.**

### Storingen met het foutdiagnosesysteem verhelpen [afb. T1]:

De pomp beschikt over een foutdiagnosesysteem, dat verschillende storingen via de fouten-LED ⑥ weergeeft.

1. **Onderbreek de stroomtoevoer naar de pomp.**
2. Voer de desbetreffende maatregelen uit de onderstaande tabel uit om de storing te verhelpen.
3. Start de pomp opnieuw.  
*De foutmelding werd gewist en de pomp is weer gebruiksklaar.*



Probleem	Mogelijke oorzaak	Oplossing
<b>Fouten-LED knippert 1x (met 2 sec. pauze)</b>	<b>De pomp zuigt gedurende 30 seconden geen water aan tijdens het eerste gebruik.</b>	
<b>Pomp zuigt geen water aan</b>	De pomp is niet voldoende gevuld met doorvoervloeistof.	→ Vul de pomp en controleer of er geen water lekt aan de drukzijde tijdens het aanzuigen (zie 3. BEDIENING).
	Er kan geen lucht ontsnappen aan de drukzijde omdat uitgangen aan de drukzijde zijn afgesloten.	→ Open de uitgangen aan de drukzijde (zie 3. BEDIENING).
<b>Pomp start niet</b>	Het pomphuis is warm geworden en de thermische onderbreker is geactiveerd.	1. Open de van toepassing zijnde afsluiter aan de drukzijde (drukzijde ontlasten). 2. Let op voldoende ventilatie en laat de pomp ca. 20 min. afkoelen.
	Het loopwiel is geblokkeerd.	1. Maak het loopwiel los (zie "Loopwiel losmaken"). 2. Laat de pomp ca. 20 min. afkoelen.
<b>Alleen voor art. 1758: doorstroomsensorsignaal is gestoord</b>	De doorstroomsensor is vuil.	→ Reinig de doorstroomsensor (zie "Doorstroomsensor reinigen").
<b>Fouten-LED knippert 2x (met 2 sec. pauze)</b>	<b>De pomp zuigt gedurende 6 minuten geen water aan tijdens het eerste gebruik.</b>	
<b>Pomp zuigt geen water aan</b>	Probleem aan de aanzuigzijde.	→ Dompel het uiteinde van de aanzuigslang onder water, → verhelp alle lekkages aan de aanzuigzijde, → reinig de terugslagklep aan de aanzuigzijde en controleer de montagerichting, → reinig het aanzuigfilter aan het uiteinde van de aanzuigslang, → reinig het filterdeksel en draai het deksel dicht tot aan de nok (zie 4. ONDERHOUD), → reinig het filter in de pomp.
	Aanzuigslang vervormd of verbogen.	→ Gebruik een nieuwe aanzuigslang.
<b>Pomp start niet</b>	De thermische onderbreker is geactiveerd (motor oververhit).	→ Laat de pomp ca. 20 min. afkoelen.
<b>Fouten-LED knippert 3x (met 2 sec. pauze)</b>	<b>De pomp zuigt gedurende 30 seconden geen water aan tijdens het huidige gebruik.</b>	
<b>Watertoevoer onderbroken aan de aanzuigzijde</b>	Probleem aan de aanzuigzijde.	→ Dompel het uiteinde van de aanzuigslang onder water, → verhelp alle lekkages aan de aanzuigzijde, → reinig de terugslagklep aan de aanzuigzijde en controleer de montagerichting, → reinig het aanzuigfilter aan het uiteinde van de aanzuigslang, → reinig het filterdeksel en draai het deksel dicht tot aan de nok (zie 4. ONDERHOUD), → reinig het filter in de pomp.
	Aanzuigslang vervormd of verbogen.	→ Gebruik een nieuwe aanzuigslang.
<b>Pomp start niet</b>	De thermische onderbreker is geactiveerd (motor oververhit).	→ Laat de pomp ca. 20 min. afkoelen.
<b>Alleen voor art. 1758: doorstroomsensorsignaal is gestoord</b>	De doorstroomsensor is vuil.	→ Reinig de doorstroomsensor (zie "Doorstroomsensor reinigen").
<b>Fouten-LED knippert 4x (met 2 sec. pauze)</b>	<b>De pomp schakelt tijdens de werking na 60 minuten uit.</b>	
<b>Lekwaterwaarschuwing werd geactiveerd</b>	Lek aan drukzijde (bijv. lekkende kraan).	→ Verhelp lekkage aan de drukzijde.
	De maximale duur van de lekwaterwaarschuwing (programma voor kleine hoeveelheden 60 min.) werd overschreden.	→ Verkort de besproeiingsduur bij gebruik van het programma voor kleine hoeveelheden of onderbreek het gebruik gedurende 5 minuten. → Verhoog het waterverbruik.

Probleem	Mogelijke oorzaak	Oplossing
<b>Lekwaterwaarschuwing werd geactiveerd</b>	Terugslagklep is geblokkeerd.	→ Reinig de terugslagklep (zie "Terugslagklep reinigen").
<b>Alleen voor art. 1758: doorstroomsensorsignaal is gestoord</b>	De doorstroomsensor is vuil.	→ Reinig de doorstroomsensor (zie "Doorstroomsensor reinigen").
<b>Fouten-LED is uit</b>	<b>Pomp start niet of stopt plotseling tijdens het gebruik.</b>	
	Stekker is losgeraakt.	→ Steek de stekker in het stopcontact.
	Stroomstoring.	→ Controleer de zekering en de kabels.
	Aardlekschakelaar is geactiveerd (lekstroom).	→ Onderbreek de stroomtoevoer naar de pomp en neem contact op met de GARDENA servicedienst.
	Elektrische onderbreking.	→ Onderbreek de stroomtoevoer naar de pomp en neem contact op met de GARDENA servicedienst.
<b>Fouten-LED is uit</b>	<b>Pomp schakelt zonder water af te nemen vaak aan en uit.</b>	
<b>Alleen voor art. 1757 (zie afb. T4)</b>	Geen gebruik gedurende langere periode.	→ Trek meerdere keren aan de zuiger (K) op de terugslagklep alvorens de pomp te gebruiken of langere tijd buiten gebruik te stellen.

### Loopwiel losmaken [afb. T2]:

Wanneer het loopwiel vastzit door vervuiling, **knippert de fouten-LED 1x (met 2 sec. pauze)**.

- Verdraai de motoras (16) met een schroevendraaier.  
Als gevolg hiervan komt de geblokkeerde rotor los.
- Start de pomp (zie 3. BEDIENING).

### Alleen voor art. 1758: Doorstroomsensor reinigen [afb. T3]:

Wanneer de doorstroomsensor vastzit door vervuiling, **knippert de fouten-LED (met 2 sec. pauze)**.

- Draai beide schroeven los (17).
- Verwijder het deksel (18).
- Draai de schroef (19) los en verwijder de klem (20).
- Draai het deksel (21) los, door dit tegen de wijzers van de klok in te draaien (bijv. met een schroevendraaier).
- Verwijder het loopwiel (22) en reinig het.
- Reinig de behuizing van de doorstroomsensor.
- Monteer het loopwiel (22) weer in omgekeerde volgorde.
- Plaats de dop (18) in de bovenzijde en bevestig de twee schroeven (17) aan de onderzijde.
- Start de pomp (zie 3. BEDIENING).



**AANWIJZING:** Wend u bij andere storingen tot uw GARDENA servicecenter. Reparaties mogen alleen door de GARDENA servicecenters en door specialzaken worden uitgevoerd, die door GARDENA zijn goedgekeurd.

## 7. TECHNISCHE GEGEVENS

Elektronische hydrofoorpomp	Eenheid	Waarde (art. 1757)	Waarde (art. 1758)
<b>Netspanning</b>	V (AC)	230	230
<b>Netfrequentie</b>	Hz	50	50
<b>Nominaal vermogen / Opgenomen vermogen stand-by</b>	W	800 / 1,5	1100 / 1,5
<b>Aansluitkabel</b>	m	1,5 (H07RN-F)	1,5 (H07RN-F)
<b>Max. doorvoercapaciteit</b>	l/h	3500	4000
<b>Max. druk</b>	bar	4,0	4,5
<b>max. opvoerhoogte</b>	m	40	45
<b>Max. aanzuighoogte</b>	m	7	8
<b>Inschakeldruk</b>	bar	1,9 ± 0,2	1,9 ± 0,2
<b>Toegestane binnendruk (aan drukzijde)</b>	bar	6	6

Elektronische hydrofoorpomp	Eenheid	Waarde (art. 1757)	Waarde (art. 1758)
Gewicht	kg	8,1	12,5
Geluidsvermogensniveau $L_{WA}^{(1)}$ : gemeten/gegarandeerd Onzekerheid $k_{WA}^{(1)}$	dB (A)	77 / 81 4	83 / 83 1

Meetmethoden volgens: <sup>1)</sup> RL 2000/14/EC

## 8. TOEBEHOREN/ONDERDELEN

GARDENA aanzuigslangen	Knik- en vacuümvast, naar keuze verkrijgbaar per meter met een diameter van 19 mm (3/4") ,25 mm (1") of 32 mm (5/4") zonder aansluitarmaturen of als vaste lengte compleet met aansluitarmaturen, aanzuigfilter en terugslagklep.	
GARDENA aansluitstukken	Voor een vacuümaste aansluiting van aanzuigslangen die per meter verkrijgbaar zijn.	art. 1723/1724
GARDENA aanzuigfilter met terugslagklep	Als aanvulling voor aanzuigslang per meter.	art. 1726/1727
GARDENA aanzuigslang voor bronnen	Voor een vacuümaste aansluiting van de pomp op geslagen bronnen of stijve buizen. Lengte 0,5 m. Met tweezijdig 33,3 mm (G 1)-binnendraad.	art. 1729
GARDENA voorzetfilter voor pompen	In het bijzonder aanbevolen bij het doorvoeren van een zandhoudende doorvoervloeistof.	art. 1730/1731
GARDENA aansluitset	Aansluitset voor 1/2"-drukslangen.	art. 1750
GARDENA aansluitset	Aansluitset voor 3/4"-drukslangen.	art. 1752

## 9. GARANTIE/SERVICE

### 9.1 Productregistratie:

Registreer uw product op [gardena.com/registration](https://www.gardena.com/registration).

### 9.2 Service:

U vindt de actuele contactgegevens van onze service op de achterzijde en online:

- België: <https://www.gardena.com/be-fr/c/assistance/contact>
- Nederland: <https://www.gardena.com/nl/c/ondersteuning/contact>
- Andere landen: <https://www.gardena.com/int/support/advice/contact/>

## sv Pumpautomat för hem och trädgård

1. SÄKERHETSANVISNINGAR	21
2. INSTALLATION	22
3. HANDHAVANDE	22
4. UNDERHÅLL	23
5. LAGRING	23
6. ÅTGÄRDA FEL	23
7. TEKNISKA DATA	24
8. TILLBEHÖR/RESERVDELAR	24
9. GARANTI/SERVICE	25

### Översättning av originalanvisningarna.



Den här produkten kan användas av barn från 8 år och äldre och personer med fysisk, sensorisk eller mental funktionsnedsättning eller bristande erfarenhet och kunskap, om de hålls under uppsikt eller har fått instruktioner om säker användning av produkten och förstår farorna som kan uppstå från användningen. Barn får inte leka med produkten. Rengöring och användarunderhåll får inte genomföras av barn utan uppsikt. Vi rekommenderar att produkten används av ungdomar över 16 år.

### Avsedd användning:

**GARDENA Pumpautomat för hem och trädgård** är avsedd för privat bruk i hemmet och i villaträdgårdar och inte avsedd att användas med bevattningsutrustning och -system i allmänna trädgårdar. Den kan användas för att pumpa regnvatten, ledningsvatten och klorhaltigt vatten.

Produkten är ej lämpad för konstant användning (t.ex. inom industrin, konstant cirkulationsdrift).



### FARA!

→ Ej tillåtet att mata frätande, lättantändliga, aggressiva eller explosiva ämnen (t.ex. bensen, thinner) saltvatten samt livsmedel avsedda att ätas.

### Tryckstegring:

Om du använder pumpen för tryckförstärkning får det maximalt tillåtna inre trycket inte överstiga 6 bar. Det maximala ingångstrycket är därmed:

Modell 1757 3500/4 – 2,0 bar

Modell 1758 4000/5 – 1,5 bar

Det är absolut nödvändigt att säkra ingångstrycket med en inställbar tryckbegränsningsventil.

## 1. SÄKERHETSANVISNINGAR

### VIKTIGT!

Läs noggrant bruksanvisningen och spara den för senare bruk.

### Symboler på produkten:



Läs bruksanvisningen.

### Allmänna säkerhetsanvisningar

#### Elsäkerhet



**FARA! Elektrisk stöt!**

Skaderisk genom elektrisk ström.

→ Produkten måste matas med ström via en jordfelsbrytare (RCD) med en nominell utlösningström på högst 30 mA.



**FARA! Elektrisk stöt!**

Skaderisk genom elektrisk ström.

→ Frånskilj produkten från nätet innan du underhåller eller byter ut delar. Uttaget måste då vara inom synhåll.

#### Säker drift

Vattentemperaturen får inte överskrida 35 °C.

Pumpen får inte användas om det finns personer i vattnet.

Matningsvätskan kan förorenas genom smörjmedel som kommer ut.

#### Krets brytare

Torrkörningsskydd: Om inget vatten matas (underström) kopplas pumpen från automatiskt.

Blockeringsskydd: Om motorn blockeras (överström) kopplas pumpen från automatiskt.

### Extra säkerhetsanvisningar

#### Elsäkerhet



**FARA! Hjärtstillestånd!**

Den här produkten skapar ett elektromagnetiskt fält under driften. Det här fältet kan under vissa omständigheter påverka funktionssättet för aktiva eller passiva medicinska implantat. För att utesluta faran från situationer som kan leda till allvariga eller dödliga skador, bör personer med ett medicinskt implantat konsultera läkare och tillverkaren av implantatet innan den här produkten används.



**FARA! Elektrisk stöt!**

Produkten får inte användas om det finns människor i poolen eller i trädgårdsdammen.

→ Säkerställ att eluttaget och kontakterna är monterade på platser som inte kan översvämmas.

→ Skydda nätkontakten mot fukt.

#### Anslutningskabel



**FARA! Elektrisk stöt!**

Med en avskuren nätkontakt kan fukt tränga in i elsystemet och leda till kortslutning.

→ Skär inte av nätkontakten (t.ex. för att kunna mata nätkabeln genom en vägg).

Om nätkabeln har blivit skadad måste den bytas ut av tillverkaren, dennes serviceverkstad eller likvärdigt kvalificerade personer för att undvika olyckor.

Enligt DIN VDE (tyska elingenjörssförbundet) 0620 får elkablar och förlängningskablar inte ha mindre tvärsnitt än gummikablar av beteckningen H07RN-F.

Kabellängden ska vara minst tio meter.

Data som anges på typskylten måste överensstämma med nätspänningens tekniska data.

Koppla bort enheten från elnätet när den inte används.

Skydda kontakten och strömkabeln mot värme, olja och skarpa kanter.

Använd inte nätkabeln för att bära pumpen eller för att dra ut pumpen ur eluttaget.

Som en extra säkerhetsfunktion kan en godkänd säkerhetsbrytare användas.

→ Rådgör med en elektriker.

Använd endast förlängningskablar med jordkontakter för att driva pumpen.

En skadad pump får inte användas.

Kontrollera om det finns några skador på pumpen (särskilt nätkabel och nätkontakt) före användning.

→ Om pumpen skadats måste den kontrolleras av GARDENA Service.

#### Personlig säkerhet



#### FARA! Kvävningsfara!

Mindre delar kan lätt sväljas. Plastpåsar innebär kvävningsfara för små barn. Håll små barn borta under monteringen.



#### FARA! Risk för skador på grund av varmt vatten!

Om den elektroniska styrningen är defekt eller om hushållsförsörjningen på pumpens intagssida uteblir kan kvarvarande vatten i pumpen värmas upp och medföra risk för skador på grund av läckage av varmt vatten.

→ Koppla bort pumpen från elnätet, låt vattnet avkylas (ca 10 – 15 min.) och säkra hushållsförsörjningen på intagssidan innan pumpen åter tas i drift.

Använd inte med produkten om du är trött eller är påverkad av alkohol, droger eller mediciner. Ett ögonblicks ouppmärksamhet vid användningen kan leda till allvarliga skador.

När pumpen ansluts till vattenförsörjningssystemet måste de specifika nationella sanitetsföreskrifterna efterföljas så att det förhindras att icke-dricksvattnet sugts tillbaka.

Vatten som har flödat genom pumpen är inte längre dricksvattnet.

När du använder produkten ska du täcka över hår och inte bära halsdukar och andra löst sittande kläder.

Säkerställ att inga barn eller obehöriga finns inom räckhåll för pumpen och det pumpade mediet utan övervakning.

Se till att sugslangens ände alltid är nedsänkt i vatten för att undvika att pumpen torrkör.

→ Fyll pumpen med den vätska som ska pumpas (ca 2 – 3 l) före varje användning.

Pumpen måste placeras på stabil, plan mark som inte kan översvämmas.

Se till att pumpen inte faller ned i vatten.

Mycket fin sand kan passera genom den inbyggda smutssilen (maskvidd 0,45 mm) och orsaka snabbare förlitning av hydrauldelar.

→ Om vattnet är sandigt ska du dessutom använda **GARDENA Pumpskyddsfilter, art. 1730** (maskvidd 0,1 mm).

Temperaturen på den pumpade vätskan måste vara 2 – 35 °C.

Förvara endast produkten i temperaturer på 2 – 70 °C.

## 2. INSTALLATION



#### FARA! Elektrisk stöt!

Skaderisk genom elektrisk ström.

→ Frånskilj produkten från nätet innan produkten installeras.

#### Installationsplats [bild I1]:

Se till att ventilationen är tillräcklig i området för ventilations-slitsarna. Pumpen måste ha ett minimiavstånd på 5 cm till väggen. Ingen smuts (t.ex. sand eller jord) ska kunna sugas in genom ventilationshålen.

Placera pumpen så att den inte kan glida och så att en tillräckligt stor uppsamlingsbehållare för tömning av pumpen eller systemet får plats under dräneringsventilen ①.

Installera pumpen på säkert avstånd (minst två meter) från pumpmediet.

Installera om möjligt pumpen högre än ytan på vattnet som ska pumpas. Om detta inte är möjligt ska du installera en vakuumbeständig avstängningsenhet mellan pumpen och sugslangen för rengöring av den inbyggda smutssilen.

Om systemet installeras permanent måste lämpliga avstängningsanordningar installeras på de ingående och utgående sidorna. Det är viktigt vid t.ex. underhålls- och rengöringsarbeten på pumpen eller för avstängning av den.

#### Anslutningar:



#### FARA!

**GARDENA slanganslutningarna på sug- och trycksidan får endast dras åt för hand. Kontrollera innan sugslangen skruvas på sugingången om tätningringen finns och är oskadad. Om metallanslutningar används kan anslutningsgången skadas vid felaktig montering. Skruva därför på anslutningsdelarna mycket försiktigt. Använd endast tätningband för att tät metallanslutningsdelar.**

#### Sugsida:

Använd inte modulära vattenslangkomponenter på sugsidan!

Använd vakuumbast sugslang t.ex.:

- **GARDENA Sugslangsystem art. 1411/1418**
- **GARDENA Sugslang för röranslutning art. 1729**
- **GARDENA Sugslang metervara med GARDENA slangklämma art. 7192/7191.**

Om det finns mycket fin smuts i vattnet, rekommenderas förutom det integrerade filtret ett **GARDENA Pumpskyddsfilter art. 1730/1731.**

För att korta återsugningstiden rekommenderar vi en sugslang med backstopp som förhindrar automatisk tömning av sugslangen när pumpen har tagits ur drift.

#### Viktigt vid fast installation:

För större sughöjder, använd en sugslang med en liten diameter (3/4 tum).

#### Trycksida:

På trycksidan måste en tryckfast slang användas t.ex.:

- **GARDENA Premium SuperFLEX slang (3/4") art. 18113 med GARDENA Pumpanslutningsset art-nr. 1752. art. 1752.**

#### Viktigt vid fast installation:

Om produkten är permanent installerad i ett slutet utrymme får endast böjliga slangar (t.ex. armerade slangar) användas för att ansluta hushållsförsörjningen, snarare än oböjliga rörledning. Böjliga slangar sänker ljudnivån och förhindrar skador orsakade av tryckstötter. Montera de fasta rören med en uppåtriktad lutning (endast två meter i början). Montera försiktigt och exakt när metallanslutningar används för att undvika skador på gångorna.

#### Ansluta sugslang [bild I2]:

1. Skruva slanganslutningen ③ på suginloppet ④ och dra åt för hand.
2. Skjut sugslangen ② på slanganslutningen ③ och fäst den t.ex. med en **GARDENA Slangklämma art. 7192/7191.**
3. Fäst sugslangen vid sughöjder över 4 m (t.ex. i en trästolpe).  
*Det avlastar pumpen och sugslangen från vattnets vikt.*

#### Ansluta tryckslangen [bild I3]:

Tryckslangen kan antingen anslutas till 33,3-mm-gången (G1) på anslutningen som kan vridas 120° ⑤ och/eller till den horisontella anslutningen ⑥.

1. Skruva skruvkontakten ⑦ på tryckutgången ⑤/⑥ och dra åt för hand.
2. Sätt på tryckslangen med snabbkontakten ⑥ på skruvkontakten ⑦.

## 3. HANDHAVANDE



#### FARA! Elektrisk stöt!

Skaderisk genom elektrisk ström.

→ Frånskilj produkten från nätet innan du fyller pumpen.

#### Starta pumpautomaten för hem och trädgård [bild O1/O2]:

**OBSERVERA: Den angivna maximala självuppsugningsnivån (se 7. TEKNISKA DATA) nås endast när pumpen är full och tryckslangen hålls upp högt direkt uppströms från tryckutgången under den första självuppsugningsfasen. Detta säkerställer att den pumpade vätskan inte kan läcka från tryckslangen. När du använder en full sugslang med en backventil är det inte nödvändigt att lyfta upp tryckslangen.**

1. Lossa locket ⑨ till filterkammaren med den medföljande nyckeln ④.
2. Fyll långsamt vätskan som ska pumpas i påfyllningsanslutningen ⑩ (ca 2 – 3 l) tills vattennivån inte längre är lägre än sugsidans inlopp eller tills vattnet flödar ut genom den horisontella kontakten.

- Vid fast installation:** Lossa övertäckningen (14) och fyll pumpen med vätska tills den kommer ut vid den horisontella anslutningen.
- Töm kvarvarande vatten ur tryckslangen så att luft kan komma ut vid påfyllnings- och avtappningsprocesser.
- Öppna alla avstängningsanordningar i tryckledningen (bevattnings-tillbehör, vattenkran etc.) så att luft kan komma ut under insug.
- Vid fast installation:** Om ledningen inte kan jordas på grund av de fasta installationen, lossa övertäckningen (14). En betydande mängd vätska kan komma ut. Se till att ha en tillräckligt stor behållare till hands för uppsamling.
- Dra åt locket (9) till smutssilens kammare in till stoppet (4).
- Utan fast installation:** Lyft tryckslangen direkt uppströms från tryckutgången.
- Anslut strömkabeln till ett eluttag.
- Tryck på-/av-knappen (11) till läge I.  
*På-/av-knappen lyser och pumpen startar.*

**Insugningen kan ta upp till 6 min. Om inget vatten matas efter det, kopplas pumpen från och fel 2 visas (se 6. ÅTGÄRDA FEL).**

- Anslut tryckledningens avstängningsanordningar när pumpen börjar mata vatten kontinuerligt.

**Pumpen stängs av automatiskt ca tio sekunder efter att du har stängt av avstängningsenheten.  
Pumpen är klar för drift (standby).**

#### Elektronisk styrning:

Pumpen har en elektronisk styrning.

Om tryckknivån sjunker under starttrycket startas pumpen automatiskt.

Så snart hushållsförsörjningen inte längre behövs stängs pumpen av automatiskt.

#### Program för små mängder och läckagevarning:

##### Läckagevarning:

Vid ett läckage eller en droppande vattenkran sjunker hela tiden trycket under påkopplingsstrycket och pumpen kopplar på och av hela tiden.

Om pumpen hela tiden kopplar på och av, kopplas pumpen från automatiskt för att undvika ett vatten kommer ut ofrivilligt (fel 4 "Läckagevarning" visas).

##### Program för små mängder:

För att pumpen inte ska koppla från för tidigt vid en önskad användning med små vattenmängder (t.ex. tvättmaskiner eller droppbevattning) aktiveras läckagevarningen först efter 60 minuter (program för små mängder).

**Att pumpen kopplas på och av cykliskt under programmet för små mängder påverkar inte pumpens livslängd.**

##### Drift av tvättmaskiner:

När vattenintaget för små mängder för tvättmaskiner har avslutats, återställs automatiskt driftstiden på 60 minuter för programmet för små mängder till normal drift för pumpen. Detta möjliggör problemfri drift av tvättmaskiner också > 60 minuter.

##### Vid ständig droppbevattning:

Om programmet för små mängder skall användas längre än 60 minuter, måste bevattningen brytas under minst 5 minuter innan de 60 minuterna har gått. Därefter går det att använda programmet för små mängder i ytterligare 60 minuter.

## 4. UNDERHÅLL



**FARA! Elektrisk stöt!**

**Skaderisk genom elektrisk ström.**

→ Frånskilj produkten från nätet innan produkten underhålls.

#### Rengöra filter [bild M1/M2]:

- Stäng alla eventuella avstängningsanordningar på sugsidan.
- Lossa locket (9) till smutssilens kammare med den medföljande nyckeln (4).
- Dra bort filterenheten (12)/(13) lodrätt uppåt.
- Håll fast skålen (2), vrid filtret (13) moturs **1** och dra bort filtret **2** (bajonettlås).
- Rengör koppen (12) under rinnande vatten och rengör smutssilen (13) med t.ex. en mjuk borste.
- Montera smutssilen igen i omvänd ordningsföljd.
- Starta pumpen (se 3. HANDHAVANDE).

#### Rengöra backventil [bild M3/M4]:



**FARA!**

**Pumpen får inte användas utan backventil.**

- Stäng alla eventuella avstängningsanordningar på sugsidan.
- Öppna alla tappställen så att trycksidan avlastas. Stäng nu avtappningspunkterna igen så att de anslutna ledningarna inte töms via pumpen.
- Lossa backventilens kåpa (14) med ett lämpligt verktyg.
- Ta bort backventilen (15) och rengör den under rinnande vatten.
- Montera backventilen (15) igen i omvänd ordningsföljd.
- Starta pumpen (se 3. HANDHAVANDE).

## 5. LAGRING

#### Urdrifttagning [bild S1]:

**Produkten måste förvaras utom räckhåll för barn.**

- Tryck på-/av-knappen (11) till läge **0**.
- Frånskilj pumpen från nätet.
- Öppna förbrukaren på trycksidan.
- Ta bort de anslutna slangarna på tryck- och sugsidan.
- Lossa dräneringsventilen (1).
- Luta pumpen mot sug- och trycksidan tills vattnet inte längre rinner ut från någon sida.
- Förvara pumpen på ett torrt, stängt och frostsäkert ställe.

#### Avfallshantering:

(enligt direktiv 2012/19/EU)



Produkten får inte kastas som vanligt hushållsavfall. Den måste avfallshandteras enligt de gällande lokala miljöföreskrifterna.

#### VIKTIGT!

→ Avfallshandtera din produkt hos kommunens återvinningscentral.

## 6. ÅTGÄRDA FEL



**FARA! Elektrisk stöt!**

**Skaderisk genom elektrisk ström.**

→ Frånskilj produkten från nätet innan du åtgärdar felet på produkten.

#### Åtgärda fel med felsökningssystemet [bild T1]:

Pumpen har ett felsökningssystem som visar på olika typer av felstatus med olika fel-LED (6).

- Frånskilj pumpen från nätet.**
- Genomför motsvarande åtgärder från tabellen nedan.
- Starta pumpen igen.  
*Felangivelsen raderades och pumpen är klar för drift igen.*

Problem	Möjlig orsak	Åtgärd
<b>Fel-LED blinkar 1 gång (med 2 sek. uppehåll)</b>		<b>Vid driftstart suger inte pumpen vatten på 30 sekunder.</b>
<b>Pumpen suger inte vatten</b>	Pumpen är inte tillräckligt fylld med vätska.	→ Fyll pumpen och se till att vatten inte rinner ut på trycksidan under sugprocessen (se 3. HANDHAVANDE).
	Luft inte kan komma ut på trycksidan eftersom trycksidans utlopp är stängda.	→ Öppna trycksidans utlopp (se 3. HANDHAVANDE).
<b>Pumpen startar inte</b>	Pumphuset har värmts upp och den termiska kretsbytare har aktiverats.	1. Öppna eventuell avstängningsenhet på tryckledningen (släpp ut tryck). 2. Se till att ventilationen är tillräcklig och låt pumpen svalna ca. 20 min.
	Löphjulet är blockerat.	1. Lossa löphjulet (se "Lossa löphjul"). 2. Låt pumpen svalna ca. 20 min.



Problem	Möjlig orsak	Åtgärd
<b>Endast för art. 1758: störning flödessensorsignal</b>	Flödessensorn är smutsig.	→ Rengör flödessensorn (se "Rengöra flödessensorn").
<b>Fel-LED blinkar 2 gånger (med 2 sek. uppehåll)</b>	<b>Vid driftstart suger inte pumpen vatten på sex minuter.</b>	
<b>Pumpen suger inte vatten</b>	Pumpen suger inte vatten	→ Sänk ned sugslangens ände i vatten, → eliminera eventuella läckage på sugsidan, → rengör backventilen på sugledningen och kontrollera installationsriktningen, → rengör sugfiltret på sugslangens ände, → rengör filtrets locktätning och vrid in locket till stoppet (se 4. UNDERHÅLL), → rengör pumpens smutssil.
<b>Pumpen suger inte vatten</b>	Sugslangen är deformerad eller böjd.	→ Använd en ny sugslang.
<b>Pumpen startar inte</b>	Den termiska krets brytaren har aktiverats (motorn är överhettad).	→ Låt pumpen svalna ca. 20 min.
<b>Fel-LED blinkar 3 gånger (med 2 sek. uppehåll)</b>	<b>Vid aktuell drift suger inte pumpen vatten på 30 sekunder.</b>	
<b>Hushållsförsörjningen är avbruten på sugsidan</b>	Problem på sugsidan.	→ Sänk ned sugslangens ände i vatten, → eliminera eventuella läckage på sugsidan, → rengör backventilen på sugledningen och kontrollera installationsriktningen, → rengör sugfiltret på sugslangens ände, → rengör filtrets locktätning och vrid in locket till stoppet (se 4. UNDERHÅLL), → rengör pumpens smutssil.
	Sugslangen är deformerad eller böjd.	→ Använd en ny sugslang.
<b>Pumpen startar inte</b>	Den termiska krets brytaren har aktiverats (motorn är överhettad).	→ Låt pumpen svalna ca. 20 min.
<b>Endast för art. 1758: störning flödessensorsignal</b>	Flödessensorn är smutsig.	→ Rengör flödessensorn (se "Rengöra flödessensorn").
<b>Fel-LED blinkar 4 gånger (med 2 sek. uppehåll)</b>	<b>Pumpen kopplar från pågående drift efter 60 minuter.</b>	
<b>Läckagevarning aktiverades</b>	Läckage på trycksidan (t. ex. droppande kran).  Maximal tid för läckagevarningen (program för små mängder 60 min.) överskriden.	→ Eliminera eventuella läckage på trycksidan.  → Korta bevattnings tiden och avbryt driften under 5 minuter när programmet för små mängder används. → Öka vattenförbrukningen.
	Kontrollera om ventilen är blockerad.	→ Rengör backventilen (se "Rengöra backventil").
<b>Endast för art. 1758: störning flödessensorsignal</b>	Flödessensorn är smutsig.	→ Rengör flödessensorn (se "Rengöra flödessensorn").
<b>Fel-LED är av</b>	<b>Pumpen startar eller stannar inte plötsligt under drift.</b>	
	Nätkontakten är urkopplad.	→ Anslut nätkontakten.
	Strömavbrott.	→ Kontrollera säkringen och kablarna.
	Jordfelsbrytaren har löst ut (felström).	→ Frånskilj pumpen för strömförsörjningen och kontakta GARDENA service.
	Elektriskt avbrott.	→ Frånskilj pumpen för strömförsörjningen och kontakta GARDENA service.

Problem	Möjlig orsak	Åtgärd
<b>Fel-LED är av</b>	<b>Pumpen kopplas på och av ofta utan att vatten pumpas.</b>	
<b>Endast för art. 1757 (se bild T4)</b>	Längre tid utan användning.	→ Dra flera gånger i kolven  på backventilen innan idrifttagning eller längre tid utan användning.









### Lossa löphjulet [bild T2]:

Om löphjulet sitter fast genom nedsmutsning, **blinkar fel-LED:en 1 gång (med 2 sek. uppehåll)**.

- Vrid motoraxeln  med en skruvmejsel.  
Det blockerade fläkthjulet kommer därför att lossas.
- Starta pumpen 3. HANDHAVANDE).

### Endast för art.nr. 1758: Rengöra flödessensorn [bild T3]:

Om flödessensorn sitter fast genom nedsmutsning, **blinkar fel-LED:en (med 2 sek. uppehåll)**.

- Lossa båda skruvarna .
- Ta bort kåpan .
- Lossa skruven  och ta bort klämman .
- Lossa skyddslocket  genom att du vrider det moturs (t.ex. med en skruvmejsel).
- Ta bort löphjulet  och rengör det.
- Rengör höljet och flödessensorn.
- Montera löphjulet  igen i omvänd ordning.
- Sätt först i kåpan  högst upp och dra sedan åt de båda skruvarna  längst ner.
- Starta pumpen 3. HANDHAVANDE).



**OBSERVERA: Kontakta ditt GARDENA servicecenter vid andra störningar. Reparationer får endast utföras av GARDENA servicecentren och av fackhandel som är auktoriserad av GARDENA.**

## 7. TEKNISKA DATA

Pumpautomat för hem och trädgård	Enhet	Värde (art. 1757)	Värde (art. 1758)
<b>Nätspänning</b>	V (AC)	230	230
<b>Nätfrekvens</b>	Hz	50	50
<b>Märkeffekt / Standby effektförbrukning</b>	W	800 / 1,5	1100 / 1,5
<b>Anslutningskabel</b>	m	1,5 (H07RN-F)	1,5 (H07RN-F)
<b>Max. pumpmängd</b>	l/h	3500	4000
<b>Max. tryck</b>	bar	4,0	4,5
<b>Max. pumpnivå</b>	m	40	45
<b>Max. sughöjd</b>	m	7	8
<b>Inkopplingstryck</b>	bar	1,9 ± 0,2	1,9 ± 0,2
<b>Tillåtet invändigt tryck (trycksida)</b>	bar	6	6
<b>Vikt</b>	kg	8,1	12,5
<b>Ljudeffektnivå L<sub>WA</sub><sup>1)</sup>: mätt/garanterat Osäkerhet k<sub>WA</sub><sup>1)</sup></b>	dB (A)	77 / 81 4	83 / 83 1

Måttförande enligt: <sup>1)</sup> RL 2000/14/EC

## 8. TILLBEHÖR/RESERVDLAR

<b>GARDENA Sugslang</b>	Böj- och vakuumbeständig, finns valfritt som metervara med 19 mm (3/4")-, 25 mm (1")- eller 32 mm (5/4")-diameter utan anslutningsarmaturer eller i fasta längder komplett med anslutningsarmaturer, sugfilter och backventil.	
<b>GARDENA Anslutning</b>	För vakuumbeständig anslutning av sugslang i metervara.	<b>art. 1723/1724</b>
<b>GARDENA Sugfilter med backventil</b>	För sugslang på löpmeter.	<b>art. 1726/1727</b>
<b>GARDENA Sugslang för brunnsrör</b>	För lufttät anslutning till brunnsrör. Längd 0,5 m. Bredd 33,3 mm (R 1) invändig gänga i båda ändar.	<b>art. 1729</b>
<b>GARDENA Pumpskyddsfilter</b>	För pumpning av sandblandat vatten.	<b>art. 1730/1731</b>



GARDENA pumpanslutnings- set	Pumpanslutningsset for 1/2" trykkslangar.	art. 1750
GARDENA pumpanslutnings- set	Pumpanslutningsset for 3/4" trykkslangar.	art. 1752

## 9. GARANTI/SERVICE

### 9.1 Produktregistrering:

Registrera din produkt på [gardena.com/registration](https://www.gardena.com/registration).

### 9.2 Service:

Aktuelle kontaktuppgifter for v r t jnst finns p  baksidan och online:

- Sverige: <https://www.gardena.com/se/support/radgivning/kontakt/>

## da Hus- & haveautomat

1. SIKKERHEDSANVISNINGER	25
2. INSTALLATION	26
3. BETJENING	26
4. VEDLIGEHOLDELSE	27
5. OPBEVARING	27
6. FEJLAFHJ�LPNING	27
7. TEKNISKE DATA	28
8. TILBEH�R/RESERVEDELE	28
9. GARANTI/SERVICE	28

### Overs ttelse af den originale vejledning.



Dette produkt m  godt bruges af b rn fra og med 8  r, samt af personer med nedsatte fysiske, sensoriske eller mentale evner eller manglende erfaring og viden under foruds tning af, at de vejledes i brugen af apparatet og instrueres i de risici, der er forbundet dermed. Desuden m  de kun bruge apparatet under opsyn. B rn m  ikke lege med produktet. Reng ring og vedligeholdelse m  kun gennemf res af b rn, hvis de er under opsyn. Vi anbefaler, at produktet ikke anvendes af unge under 16  r.

### Tilsigtet anvendelse:

**GARDENA Hus- & haveautomat** er beregnet til privat brug i huset og til kolonihaver og ikke beregnet til vandingsanl g og systemer i offentlige haveanl g. Den kan bruges til at transportere regnvand, postevand og klorholdigt vand.

Produktet egner sig ikke til langtidsbrug (f.eks. industrianvendelse, permanent cirkulationsdrift).



### FARE!

→ Der m  ikke transporteres  tsende, let ant ndelige, aggressive eller eksplosive v sker (som benzin, petroleum eller nitrofortynding), saltvand og konsumegnede f devarer.

### Anvendelsesform l:

Hvis du bruger pumpen til trykforst rkning, m  det maksimalt tilladte indre tryk ikke overstige 6 bar. Det maksimale indgangstryk er s ledes:

model 1757 3500/4 – 2,0 bar

model 1758 4000/5 – 1,5 bar

**Indgangstrykket skal altid sikres ved hj lp af en indstillelig trykbe-gr nsningsventil.**

## 1. SIKKERHEDSANVISNINGER

### VIGTIGT!

L s brugsanvisningen omhyggeligt, og opbevar den i n rheden til senere brug.

### Symboler p  produktet:



L s brugsvejledningen.

### Generelle sikkerhedshenvisninger

#### Elektrisk sikkerhed



#### FARE! Elektrisk st d!

Fare for personskader pga. elektrisk str m.

→ Produktet skal forsynes med str m via et FI-rel  (RCD) med en nominal brydestr m p  h jst 30 mA.



#### FARE! Elektrisk st d!

Fare for personskader pga. elektrisk str m.

→ Afbryd produktet fra nettet, f r du vedligeholder eller udskifter dele. Derved skal stikd sen befinde sig i dit synsfelt.

#### Sikker drift

Vandtemperaturen m  ikke overskride 35  C.

Pumpen m  ikke anvendes, n r der er personer i vandet.

Pumpemediet kan blive forurenat, hvis der l ber sm remiddel ud.

#### Sikkerhedsafbryder

T rl bssikring: Hvis der ikke pumpes vand (understr m), slukker pumpen automatisk.

Blokeringsbeskyttelse: Hvis motoren blokerer (overstr m), slukker pumpen automatisk.

### Yderligere sikkerhedshenvisninger

#### Elektrisk sikkerhed



#### FARE! Hjertestop!

Produktet opretter et elektromagnetisk felt under driften. Dette felt kan under bestemte betingelser have indflydelse p  funktionen af aktive eller passive medicinske implantater. For at udelukke livsfarlige situationer, der kan medf re alvorlige kv stelser med d den til f lge, b r personer med et medicinsk implantat s tte sig i forbindelse med en l ge eller implantatets producent, inden dette produkt anvendes.



#### FARE! Elektrisk st d!

Produktet m  ikke betjenes, hvis der befinder sig personer i swimming-poolen eller havebassinet.

→ S rg for, at elstikket og stikforbindelserne er isat i et omr de, som ikke kan oversv mmes.

→ Beskyt str mstikket mod fugt.

#### Tilslutningskabel



#### FARE! Elektrisk st d!

Hvis str mstikket er sk ret over, kan der komme fugt ind i elektriske dele gennem hovedkablet og for rsage kortslutning.

→ Sk r ikke stikkontakten af (f.eks. for at f re det gennem en v g).

Hvis forsyningsledningen er beskadiget, skal den udskiftes af producenten, service-v rkstedet eller tilsvarende kvalificerede fagfolk for at undg  enhver risiko.

I henhold til den tyske elektroingen rsammenslutnings DIN VDE 0620 m  nets-p ndingskabler og forl ngerledninger ikke have et mindre tv rsnit end kabler med gummikappe med betegnelsen H07RN-F.

Kablets l ngde skal v re mindst 10 meter.

Data angivet p  typeskiltet skal stemme overens med lysnettets tekniske data.

Kobl produktet fra lysnettet, n r det ikke er i brug.

Beskyt stikket og str mkablet mod varme, olie og skarpe kanter.

Brug ikke str mkablet til at b re eller til at tage stikket ud af pumpen.

Som en ekstra sikkerhedsanordning kan der bruges en godkendt sikkerheds-kontakt.

→ Sp rg din elektriker til r ds.

Brug kun forl ngerledninger med stelforbindelser ved betjening af denne pumpe.

En beskadiget pumpe m  ikke anvendes.

F r betjening af pumpen skal det unders ges, om der er eventuelle skader p  pumpen (is r p  str mkablet og stikket).

→ I tilf lde af beskadigelse skal pumpen efterses af vores GARDENA-servicecenter.

#### Personlig sikkerhed



#### FARE! Fare for kv lning!

Sm  dele kan nemt sluges. Der er risiko for, at sm  b rn kan blive kvalt i polyposen. Hold sm  b rn p  afstand under monteringen.



#### FARE! Risiko for skader p  grund af varmt vand!

Hvis den elektroniske styring er defekt, eller hvis vandforsyningen p  pumpens indsugningsside svigter, kan eventuelt resterende vand i pumpen blive opvarmet. Dette skaber en risiko for skader for rsaget af varmt vand fra l kager.

sv

da

→ **Tag pumpen ud af stikkontakten, lad vandet køle af (i ca. 10 – 15 min.), og fastgør vandforsyningen på indgangssiden, før pumpen tages i brug igen.**

Undlad at arbejde med produktet, når du er træt eller påvirket af alkohol, narko eller medicin. Et øjeblik uopmærksomhed under anvendelsen kan medføre alvorlige kvæstelser.

Ved tilslutning af pumpen til vandforsyningsanlægget skal de landespecifikke sanitære forskrifter overholdes, så det forhindres, at ikke-drikkevand suges retur.

Når der trænger vand ind gennem pumpen, er det ikke drikkevand mere.

Når du bruger produktet, skal håret dækkes til. Brug ikke tørklæder og andet løsthængende tøj.

Sørg for, at ingen børn eller uautoriserede personer er inden for rækkevidde af pumpen og pumpemediet uden overvågning.

For at undgå, at pumpen kører tør, skal du sørge for, at sugeslangens ende altid er nedsænket i vandet.

→ Før hver betjening skal pumpen fyldes med væske, der skal pumpes (ca. 2 til 3 l). Pumpen skal være placeret på et fast, jævnt underlag, hvor det er beskyttet mod oversvømmelse. Pas på, at pumpen ikke kan falde ned i vand.

Meget fint sand kan passere gennem det integrerede filter (nedstørrelse 0,45 mm) og forårsage accelereret slitage på de hydrauliske dele.

→ Ved sandet vand skal du desuden bruge **GARDENA-Pumpefilteret, varenr. 1730** (med en netstørrelse på 0,1 mm).

Temperaturen på den pumpede væske skal være mellem 2 °C til 35 °C.

Opbevar produktet i temperaturer mellem 2 °C til 70 °C.

## 2. INSTALLATION



**FARE! Elektrisk stød!**

**Fare for personskader pga. elektrisk strøm.**

→ **Afbryd produktet fra nettet, før du installerer produktet.**

**Moneringssted [fig. I1]:**

**Sørg for, at der er tilstrækkelig udluftning ved ventilationsslidsen. Pumpen skal have en minimumsafstand på 5 cm til væggen. Der må ikke suges urenheder fra snavs (f.eks. sand eller jord) ind gennem ventilationsåbningerne.**

Konfigurer pumpen, så den ikke kan glide, og så der kan anbringes en tilpas stor opsamlingsbeholder til tømning af pumpen eller systemet under aftapningsskruen ①.

Monter pumpen på sikker afstand (min. 2 m) fra pumpe- mediet.

Hvis det er muligt, skal pumpen monteres højere end overfladen på vandet, der skal pumpes. Hvis dette ikke er muligt, skal du montere en vakuumfast spærreanordning mellem pumpen og sugeslangen, således at det integrerede filter kan rengøres.

Hvis systemet installeres permanent, skal der monteres passende spærreanordninger på input- og outputsiden. Vigtigt til f.eks. vedligeholdelse og rengøring på pumpen eller til nedlukning.

**Tilslutninger:**



**BEMÆRK!**

**GARDENA Koblingen på suge- og tryksiden må kun strammes med hånden. Inden sugeslangen skrues på sugeindgangen, skal det kontrolleres, om der er en pakning og om den er ubeskadiget. Hvis der anvendes metal-tilslutninger kan de i tilfælde af usagkyndig montage beskadige tilslutningsgevindtet. Derfor skal tilslutningsdelene skrues meget omhyggeligt på. Til tætning af metalendelene, må der kun bruges tætningsbånd.**

**Sugeside:**

Brug ikke modulære vandslangekomponenter på sugesiden! Der skal anvendes en sugeslange, der ikke danner vakuum, f.eks.:

- **GARDENA Sugersæt Varenr. 1411/1418**
- **GARDENA Sugerslange til brøndrør Varenr. 1729**
- **GARDENA Sugerslange-meterware med GARDENA Slangespændebånd Varenr. 7192/7191.**

Ved meget fin forurening af pumpemediet anbefaler vi supplerende til det integrerede filter et **GARDENA Pumpefilter Varenr. 1730/1731**.

For at reducere genindsugningstiden anbefaler vi at bruge en sugeslange med tilbageløbsstop, som forhindrer automatisk tømning af sugeslangen efter afbrydelsen af brugen af pumpen.

**Vigtigt ved fast installation:**

Ved større sugehøjder skal der benyttes en sugeslange med en mindre diameter (3/4").

**Trykside:**

På tryksiden skal der anvendes en trykfast slange f.eks.:

- **GARDENA Haveslange (3/4") Varenr. 18113 med GARDENA Koblingsæt Varenr. 1752.**

**Vigtigt ved fast installation:**

Hvis produktet installeres permanent i et aflukket rum, må der kun benyttes slanger (f.eks. armerede slanger) til tilslutning af servicevandforsyning snarere end stive rør. Slangerne reducerer støjniveauet og forhindrer skader forårsaget af trykstød. Monter kun faste rør med en opadgående hældning på de første 2 m. For at undgå skader på gevindtet, skal du ved anvendelse af metaltilslutninger sørge for, at de monteres forsigtigt og helt præcist.

**Tilslutning af sugeslange [fig. I2]:**

1. Skru koblingsstykket ③ på indsugningsstudsens ④, og stram det manuelt.
2. Skub sugeslangen ② på koblingsstykket ③, og fastgør den f.eks. med et **GARDENA Slangespændebånd Varenr. 7192/7191**.
3. Fastgør sugeslangen ved sugehøjder over 4 m (f.eks. på en træpost). *Det aflaster pumpen og sugeslangen fra vandets vægt.*

**Tilslutning af trykslangen [fig. I3]:**

Trykslangen kan enten forbindes med 33,3-mm-gevindtet (G1) på tilslutningen ⑤, der kan drejes 120°, og/eller den horisontale tilslutning ⑥.

1. Skru hanekoblingen ⑦ på trykudgangen ⑤/⑥, og stram den manuelt.
2. Sæt trykslangen med slangestykket ⑧ på hanekoblingen ⑦.

## 3. BETJENING



**FARE! Elektrisk stød!**

**Fare for personskader pga. elektrisk strøm.**

→ **Afbryd produktet fra nettet, før du fylder pumpen.**

**Start hus- & haveautomaten [fig. O1/O2]:**

**BEMÆRK: Det angivne maksimale niveau for selvansugning (7. TEKNISKE DATA) opnås kun, når pumpen er fuld, og trykslangen holdes højt op direkte op i forhold til trykoutputtet i løbet af den første selvansugningsfase. Dette sikrer, at pumpemediet ikke lækker fra trykslangen. Når du bruger en fuld sugeslange sammen med en kontraventil, er det ikke nødvendigt at holde trykslangen op.**

1. Løsn dækslet ⑨ på filterkammeret med den medfølgende nøgle ⑩.
2. Fyld langsomt den væske i, som skal pumpes ind i påfyldningstilslutningen ⑪ (ca. 2 til 3 l), indtil vandet ikke længere falder under åbningen på sugesiden, eller vandet strømmer ud ved det vandrette stik.
3. **Ved fast installation:** Løsn beskyttelsen ⑫, og fyld pumpen med pumpevæske, indtil denne løber ud af den horisontale tilslutning.
4. Aftap overskydende vand fra trykslangen, således at luften kan slippe ud under påfyldnings og aftapningsprocesserne.
5. Åbn alle spærreanordninger i trykledningen (vandingstilbehør, hane osv.), så luften kan slippe ud under indsugning.
6. **Ved fast installation:** Hvis pumpeledningen ikke tømmes på grund af den faste installation, skal du løse beskyttelsen ⑫. Der kan løbe en betydelig mængde væske ud. Sørg for at have en tilstrækkelig stor beholder ved hånden til opsamling.
7. Stram låget ⑨ på filterkammeret op til stopklodsen ⑬.
8. **Uden fast installation:** Løft trykslangen direkte op i forhold til trykoutputtet.
9. Slut strømkablet til en stikkontakt.
10. Tryk på til-/fra-kontakten ⑭ på stilling I. *Til/fra-kontakten lyser, og pumpen starter.*

**Indsugningsprocessen kan vare op til 6 min. Hvis der derefter ikke pumpes mere vand, frakobler pumpen, og fejl 2 vises se 6. FEJLFAHJÆLPNING).**

11. Luk trykledningens spærreanordninger, så snart pumpen begynder at transportere vand kontinuerligt.

**Pumpen slukker automatisk ca. 10 sekunder efter, at du har lukket spærreanordningen. Pumpen er driftsklar (standby).**

**Elektronisk styring:**

Pumpen er udstyret med en elektronisk styring.

Hvis trykniveauet falder til et niveau, som ligger under opstartstrykket, startes pumpen automatisk.

Så snart vandforsyning ikke længere er påkrævet, slukkes pumpen automatisk.

### Småmængdeprogram og drypadvarsel:

#### Drypadvarsel:

Ved en lækage eller en dryppende vandhane, falder trykket konstant ned under indgangstrykket, og pumpen kobler konstant til og fra.

Hvis pumpen konstant til- og frakobles, frakobler pumpen automatisk for at undgå, at vand løber ud utilsigtet (fejl 4 „drypadvarsel“ bliver vist).

#### Småmængdeprogram:

For at pumpen ikke frakobles ved en tilsigtet anvendelse med små vandmængder (f.eks. vaskemaskiner eller dråbevanding) før tid, aktiveres drypadvarslen først efter 60 minutter (småmængdeprogram).

**Den cykliske til- og frakobling af pumpen under småmængdeprogrammet har ingen indflydelse på pumpens levetid.**

#### Drift af vaskemaskiner:

Når småmængde-vandtilløbet er afsluttet på vaskemaskiner, skifter småmængdeprogrammets 60-minutters-driftstid automatisk tilbage til pumpens normaldrift, som også giver mulighed for en problemfri drift af vaskemaskiner > 60 minutter.

#### Ved konstant dråbevanding:

Hvis småmængdeprogrammet skal køre i over 60 min., skal vandingen afbrydes i mindst 5 min. inden de 60 min. er gået. Derefter kan småmængdeprogrammet anvendes i yderligere 60 min.

## 4. VEDLIGEHOLDELSE



**FARE! Elektrisk stød!**

**Fare for personskader pga. elektrisk strøm.**

→ Afbryd produktet fra nettet, før du vedligeholder produktet.

### Rensning af filter [fig. M1/M2]:

- Luk alle spærreanordninger på sugesiden, om nødvendigt.
- Løsn låget ⑨ på filterkammeret med skruenøglen ④, der medfølger.
- Træk filterenheden ⑫/⑬ lodret opad og ud.
- Hold bægeret ⑩ fast, drej filteret ⑬ mod uret **1** og træk filteret **2** ud (bajonetlås).
- Rengør skålen ⑩ under rindende vand, og rengør filteret ⑬, f.eks. med en blød børste.
- Saml filteret igen i omvendt rækkefølge.
- Start pumpen (se 3. BETJENING).

### Rens kontraventil [fig. M3/M4]:



**BEMÆRK!**

**Pumpen må ikke bruges uden kontraventil.**

- Luk alle spærreanordninger på sugesiden, om nødvendigt.
- Åbn alle aftapningspunkter, så trykket tages af tryksiden. Luk derefter aftapningspunkterne igen, så de tilsluttede rør ikke drænes via pumpen.
- Løsn dækslet ⑭ på stopventilen med et passende værktøj.
- Fjern kontraventilen ⑮, og rengør den under rindende vand.
- Saml stopventilen ⑮ igen i omvendt rækkefølge.
- Start pumpen (se 3. BETJENING).

## 5. OPBEVARING

### Afbrydelse af brugen [fig. S1]:

**Produktet skal opbevares utilgængeligt for børn.**

- Tryk til-/fra-kontakten ⑩ til stilling **0**.
- Afbryd pumpen fra nettet.
- Åbn forbrugeren på tryksiden.
- Fjern de tilsluttede slanger på tryk- og sugesiden.
- Løsn vandudslipskruen ①.

6. Vip pumpen mod suge- og tryksiden, indtil der ikke længere løber vand ud på begge sider.

7. Opbevar pumpen på et tørt, lukket og frostsikkert sted.

### Bortskaffelse:

(iht. Dir. 2012/19/EU)



Produktet må ikke bortskaffes via normalt husholdningsaffald. Det skal bortskaffes iht. de gældende lokale miljøforskrifter.

### VIGTIGT!

→ Bring produktet hen til en miljøstation i nærheden.

## 6. FEJLAFHJÆLPNING



**FARE! Elektrisk stød!**

**Fare for personskader pga. elektrisk strøm.**

→ Afbryd produktet fra nettet, før du udbedr fejl i produktet.

### Udbedr fejl med fejldiagnosesystemet [fig. T1]:

Pumpen er udstyret med et fejldiagnosesystem, som viser forskellige fejltilstande ved hjælp af en fejl-LED ⑥.

- Afbryd pumpen fra nettet.
- Gennemfør de passende afhjælpende handlinger fra nedenstående tabel.
- Genstart pumpen.  
*Fejlvisningen blev slettet, og pumpen er igen driftsklar.*

Problem	Mulig årsag	Afhjælpning
<b>Fejl-LED blinker 1 gang (med 2 sek. pause)</b>	<i>Under den indledende opstart sugede pumpen ikke vand ind i 30 sekunder.</i>	
<b>Pumpen suger ikke vand</b>	Pumpen er fyldt tilstrækkeligt med transportvæske.	→ Påfyld pumpen, og sørg for, at vandet ikke løber ud på tryksiden i forbindelse med opsuigningsprocessen (se 3. BETJENING).
	Der kan ikke slippe luft ud på tryksiden, fordi udgangene på tryksiden er lukket.	→ Åbn tryksidens udgange (se 3. BETJENING).
<b>Pumpen starter ikke</b>	Pumpehuset er varmet op, og det termiske kredsløb er blevet aktiveret.	1. Åbn eventuelle spærreanordninger i trykledningen (udlæs trykket). 2. Sørg for tilstrækkelig udluftning, og lad pumpen afkøle i ca. 20 min.
	Hjulet er blokeret.	1. Løsn hjulet (se "Løsning af løbehjul"). 2. Lad pumpen køle i ca. 20 min.
<b>Kun for art. 1758: Fejl i gennemløbssensorsignal</b>	Gennemløbssensoren er tilsmudset.	→ Rens gennemløbssensoren (se „Rens gennemløbs-sensor“).
<b>Fejl-LED blinker 2 gange (med 2 sek. pause)</b>	<i>Under den indledende opstart sugede pumpen ikke vand ind i 6 minutter.</i>	
<b>Pumpen suger ikke vand</b>	Problem på sugesiden.	→ Læg sugeslangens ende under vand, → fjern alle lækager på sugesiden, → rengør stopventilen på sugeslangen, og kontroller monteringsretningen, → rengør sugefilteret på sugeslangens ende, → rengør pakningen på filterlåget, og drej låget, indtil det rammer stopklodsens (se 4. VEDLIGEHOLDELSE). → rengør filteret i pumpen.
	Sugeslange er derformeret eller bøjet.	→ Brug en ny sugeslange.
<b>Pumpen starter ikke</b>	Det termiske kredsløb er blevet aktiveret (motor overophedet).	→ Lad pumpen køle af i 20 min.

Problem	Mulig årsag	Afhjælpning
<b>Fejl-LED blinker 3 gange (med 2 sek. pause)</b>	<i>Under den aktuelle drift sugede pumpen ikke vand i 30 sekunder.</i>	
<b>Vandforsyningen forstyrres på sugesiden</b>	Problem på sugesiden.	<ul style="list-style-type: none"> <li>→ Læg sugeslangens ende under vand,</li> <li>→ fjern alle lækager på sugesiden,</li> <li>→ rengør stopventilen på sugeslangen, og kontroller monteringsretningen,</li> <li>→ rengør sugefilteret på sugeslangens ende,</li> <li>→ rengør pakningen på filterlåget, og drej låget, indtil det rammer stopklødsen (se 4. VEDLIGEHOLDELSE),</li> <li>→ rengør filteret i pumpen.</li> </ul>
	Sugeslange er deformeret eller bøjet.	→ Brug en ny sugeslange.
<b>Pumpen starter ikke</b>	Det termiske kredsløb er blevet aktiveret (motor overophedet).	→ Lad pumpen køle af i 20 min.
<b>Kun for art. 1758: Fejl i gennemløbssensorsignal</b>	Gennemløbssensoren er tilsmudset.	→ Rens gennemløbssensoren (se "Rens gennemløbs-sensor").
<b>Fejl-LED blinker 4 gange (med 2 sek. pause)</b>	<i>Pumpen frakobler efter 60 sek. ved løbende drift.</i>	
<b>Drypadvarsel blev aktiveret</b>	Lækage på tryksiden (f. eks. dryphane).	→ Fjern alle lækager på tryksiden.
	Drypadvarslens maksimale varighed (småmængdeprogram 60 min.) blev overskredet.	<ul style="list-style-type: none"> <li>→ Afkort vandingsvarigheden eller afbryd driften i 5 minutter ved anvendelse af småmængdeprogrammet.</li> <li>→ Øg vandforbruget.</li> </ul>
	Kontroller, om ventilen er blokeret.	→ Rens kontraventilen (se "Rens kontraventil").
<b>Kun for art. 1758: Fejl i gennemløbs-sensor-signal</b>	Gennemløbssensoren er tilsmudset.	→ Rens gennemløbssensoren (se "Rens gennemløbs-sensor").
<b>Fejl-LED er slukket</b>	<i>Pumpen starter eller stopper ikke pludseligt under drift.</i>	
	Stikkontakten er frakoblet.	→ Tilslut stikkontakten.
	Strømsvigt.	→ Kontroller sikringen og kablerne.
	FI-relæet er udløst (fejlstrøm).	→ Afbryd pumpen fra strømforsyningen, og kontakt GARDENA Service.
	Elektrisk afbrydelse.	→ Afbryd pumpen fra strømforsyningen, og kontakt GARDENA Service.
<b>Fejl-LED er slukket</b>	<i>Pumpen tænder og slukker hyppigt uden vandafnapning.</i>	
<b>Kun for art. 1757 (se fig. T4)</b>	Længere tids pause.	→ Inden ibrugtagning eller efter længere tids pause skal der trækkes flere gange i stempel (K) på kontraventilen.

#### Løsning af løbehjul [fig. T2]:

Hvis hjulet sidder fast på grund af tilsmudsning, **blinker fejl-LED 1 gang (med 2 sek. pause)**.

- Drej motorakslens (16) med en skruetrækker.  
Det blokerede pumpedrev løsnes som resultat.
- Start pumpen (se 3. BETJENING).

#### Kun til varenr. 1758: Rens gennemløbs-sensor [fig. T3]:

Hvis gennemløbs-sensoren sidder fast på grund af tilsmudsning, **blinker fejl-LED (med 2 sek. pause)**.

- Løsn begge skruer (17).
- Afmonter afdækningen (18).
- Løsn skruen (19), og fjern clipsen (20).
- Løsn beskyttelseskappen (21) ved at dreje denne mod uret (f. eks. med en skruetrækker).
- Tag hjulet ud (22), og rens det.
- Rens gennemløbs-sensorens hus.
- Montér hjulet (22) igen i omvendt rækkefølge.

8. Sæt først dækslet (18) på øverst, og stram derefter begge skruer (17) nederst.

9. Start pumpen (se 3. BETJENING).



**BEMÆRK:** Henvend dig til dit GARDENA Servicecenter i tilfælde af andre fejl. Reparationer må kun udføres af GARDENA Servicecentre eller af forhandlere, som er autoriseret af GARDENA.

## 7. TEKNISKE DATA

Hus- & haveautomat	Enhed	Værdi (Varenr. 1757)	Værdi (Varenr. 1758)
<b>Netspænding</b>	V (AC)	230	230
<b>Netfrekvens</b>	Hz	50	50
<b>Nominel styrke/ Standby-strømforbrug</b>	W	800 / 1,5	1100 / 1,5
<b>Tilslutningskabel</b>	m	1,5 (H07RN-F)	1,5 (H07RN-F)
<b>Maks. pumpemængde</b>	l/h	3500	4000
<b>Maks. tryk</b>	bar	4,0	4,5
<b>Maks. leveringshøjde</b>	m	40	45
<b>Maks. sugehøjde</b>	m	7	8
<b>Tændetryk</b>	bar	1,9 ± 0,2	1,9 ± 0,2
<b>Tilladt indvendigt tryk (tryksiden)</b>	bar	6	6
<b>Vægt</b>	kg	8,1	12,5
<b>Lydeffektivniveau L<sub>WA</sub><sup>1)</sup>: målt/garanteret</b>	dB (A)	77 / 81	83 / 83
<b>Usikkerhed K<sub>WA</sub><sup>1)</sup></b>			

Målemetode iht.: <sup>1)</sup> RL 2000/14/EC

## 8. TILBEHØR/RESERVEDELE

<b>GARDENA Sugelangse komplet</b>	Knæk- og vakuumfast, fås valgfrit som metervare med 19 mm (3/4")-, 25 mm (1")- eller 32 mm (5/4")-diameter uden tilslutningsarmaturer eller i fixlængde komplet med tilslutningsarmaturer, Sugefilter og tilbageløbs-sikring	
<b>GARDENA Fittings til sugelangse</b>	Til vakuumstabil tilslutning af sugelangse-metervare.	<b>Varenr. 1723/1724</b>
<b>GARDENA Sugefilter med tilbageløbs-sikring</b>	Til sugelangse i metermål.	<b>Varenr. 1726/1727</b>
<b>GARDENA Sugelangse til udboringer</b>	Danner ikke vacuum. Tilkobling af pumpe til borehul eller rørarbejde. Længde 0,5 m. Med 33,3 mm (G 1) kontragevind i begge ender.	<b>Varenr. 1729</b>
<b>GARDENA Forfilter</b>	Anbefales til brug ved pumpning af urent vand.	<b>Varenr. 1730/1731</b>
<b>GARDENA Koblingssæt</b>	Koblingssæt til 1/2" trykslanger.	<b>Varenr. 1750</b>
<b>GARDENA Koblingssæt</b>	Koblingssæt til 3/4" trykslanger.	<b>Varenr. 1752</b>

## 9. GARANTI/SERVICE

### 9.1 Produktregistrering:

Registrer dit produkt på [gardena.com/registration](https://www.gardena.com/registration).

### 9.2 Service:

Du kan finde de aktuelle kontaktoplysninger for vores tjeneste på bagsiden og online:

- Danmark: <https://www.gardena.com/dk/support/support/kontakt/>
- Island: <https://www.gardena.com/int/support/advice/contact/>

## fi Paine- ja puutarhapumppu

1. TURVAOHJEET	29
2. ASENNUS	29
3. KÄYTTÖ	30
4. HUOLTO	31
5. SÄILYTYS	31
6. VIKOJEN KORJAUS	31
7. TEKNISEN TIEDOT	32
8. LISÄVARUSTEET/VARAOSAT	32
9. TAKUU/HUOLTOPALVELU	32



## Alkuperäisohjeen käännös.



Tätä tuotetta saavat käyttää yli 8-vuotiaat lapset sekä henkilöt, joilla on alentunut fyysinen, aistinvainainen tai psyykinen toimintakyky tai puutteelliset tiedot, kun heitä tällöin valvotaan tai kun he ovat saaneet tuotteen turvallista käyttöä koskevat ohjeet ja ymmärtävät käyttöön liittyvät vaarat. Lapset eivät saa leikkiä tuotteen kanssa. Lapset eivät saa ilman valvontaa tehdä laitteen puhdistusta eikä käyttäjän tehtäviin kuuluvaa huoltoa. Suosittelemme, että tuotetta käyttävät vasta yli 16-vuotiaat.

### Määräystenmukainen käyttö:

**GARDENA Paine- ja puutarhapumppu** on tarkoitettu yksityiseen käyttöön kotona ja puutarhassa eikä kastelulaitteiden ja -järjestelmien käyttöön julkisissa puutarhoissa ja puistoissa. Sitä voidaan käyttää sadeveden, vesijohtoveden ja klooriveden pumppaukseen.

Tuote ei sovellu pitkäaikaiseen käyttöön (esim. teollisuudessa, jatkuvaan kiertokäyttöön).



### VAARA!

→ Sillä ei saa pumpata syövyttäviä, helposti syttyviä, hyvin voimakkaita tai räjähtäviä nesteitä (kuten bensiiniä, petrolia tai nitroliuottimia), suolavettä eikä nautittavaksi tarkoitettuja elintarvikkeita.

### Paineen nosto:

Jos pumppua käytetään paineen nostoon, 6 baarin suurinta sallittua sisäistä painetta ei saa ylittää. Suurin tulopaine on siis:

Malli 1757 3500/4 – 2,0 bar

Malli 1758 4000/5 – 1,5 bar

**Tulopaine on ehdottomasti varmistettava säädettävällä paineenrajoitusventtiilillä.**

## 1. TURVAOHJEET

### TÄRKEÄÄ!

Lue käyttöohje huolellisesti ja säilytä se myöhempää tarvetta varten.

#### Tuotteessa olevat merkit:



Lue käyttöohje.

#### Yleiset turvaohjeet

##### Sähköturvallisuus



### VAARA! Sähköisku!

Loukkaantumisvaara sähkövirrasta.

→ Virta on syötettävä tuotteeseen vikavirtasuojakytkimellä (vvs), jonka nimellinen laukaisuvirta on enintään 30 mA.



### VAARA! Sähköisku!

Loukkaantumisvaara sähkövirrasta.

→ Irrota tuote verkosta ennen huoltotöitä tai osien vaihtamista. Pistorasian on tällöin aina oltava näkymättäisyydellä.

#### Turvallinen käyttö

Veden lämpötila ei saa olla yli 35 °C.

Pumppua ei saa käyttää, jos vedessä on ihmisiä.

Ulosvaluva voiteluaine voi aiheuttaa pumppattavan nesteen likaantumisen.

#### Suojakytkin

Kuivakäyntisuoja: jos vettä ei pumpata, (alivirta) kytkee pumpun automaattisesti pois päältä.

Lukkiutumissuoja: Jos moottori lukkiutuu, (ylivirta) kytkee pumpun automaattisesti pois päältä.

#### Lisänä olevat turvaohjeet

##### Sähköturvallisuus



### VAARA! Sydämenpysähdys!

Tämä tuote tuottaa käytössä sähkömagneettisen kentän. Kenttä voi tietyissä olosuhteissa vaikuttaa aktiivisten tai passiivisten lääkinnällisten implanttien toimintaan. Jotta vakaviin loukkaantumisiin tai kuolemaan johtavien tilanteiden vaara voidaan välttää, lääkinnällistä implanttia käyt-

tävien henkilöiden tulisi ennen tuotteen käyttöä kääntyä lääkäriinsä ja implantin valmistajan puoleen.



### VAARA! Sähköisku!

Laitetta ei saa käyttää, jos uima-altaassa tai puutarhalammassa on ihmisiä.

→ Varmista, että sähköliitännät on asennettu alueelle, joka on suojassa tulvavedeltä.

→ Suojaa sähköpistoke kosteudelta.

#### Verkkokaapeli



### VAARA! Sähköisku!

Jos verkkopistoke on irrotettu johdosta, sähköosiin voi päästä kosteutta verkkojohdon kautta, mikä voi aiheuttaa oikosulun.

→ Älä irrota verkkopistoketta johdosta (esimerkiksi seinän läpi tapahtuvaa virransyöttöä varten).

Jos virtajohto on vaurioitunut, sen vaihtaminen on turvallisuussyistä annettava valmistajan, huoltoliikkeen tai vastaavan ammattilaisen tehtäväksi.

Saksan sähköinsinöörien liiton DIN VDE 0620 -standardin mukaan verkkojohtojen ja jatkojohtojen läpimitta ei saa olla pienempi kuin kumipäällysteisten johtojen, joiden merkintä on H07RN-F.

Johtojen pituuden on oltava vähintään 10 m.

Tyyppikilven tietojen on vastattava sähköverkon arvoja.

Irrota laite verkkovirrasta, kun se ei ole käytössä.

Suojaa pistoke ja virtajohto lämmöltä, öljyltä ja teräviltä reunoilta.

Älä käytä virtajohtoa pumpun kantamiseen tai irrottamiseen pistorasiasta.

Lisäturvallisuuteksi voidaan käyttää hyväksytyä turvakytkeitä.

→ Kysy lisätietoja sähköasentajalta.

Käytä pumpun kanssa vain maadoitusliittimellä varustettuja jatkojohtoja.

Vaurioitunutta pumppua ei saa käyttää.

Tarkista ennen pumpun käyttöä, onko siinä vaurioita. Tarkista erityisesti virtajohto ja pistoke.

→ Jos vaurioita on, toimita pumppu tarkistettavaksi GARDENA-huoltopalveluun.

#### Henkilökohtainen turvallisuus



### VAARA! Tukehtumisvaara!

Pienet osat voidaan niellä helposti. Muovipussin vuoksi pienten lasten tukehtumisvaara. Pidä pienet lapset kaukana kokoamisen aikana.



### VAARA! Kuumen veden aiheuttama tapaturman vaara!

Jos elektroniseen kytkimeen tai pumpun tulopuolen vedensyöttöön tulee toimintahäiriö, pumppuun jäänyt vesi saattaa kuumentua ja aiheuttaa tapaturman vaaran, mikäli kuumaa vettä pääsee vuotamaan ulos.

→ Irrota pumppu verkkovirrasta, anna veden jäähtyä (noin 10 – 15 min) ja tarkista tulopuolen vedensyöttö, ennen kuin otat pumpun uudelleen käyttöön.

Älä käytä tuotetta, jos olet väsynyt, tai jos olet alkoholin, huumeiden tai lääkeaineiden vaikutuksen alaisena. Yksikin hetki, jolloin tarkkaavaisuus on herpaantunut, voi johtaa vakaviin vammoihin.

Pumpun liitännässä vesijohtoverkostoon on noudatettava maakohtaisia saniteetti-tilaiteistojen määräyksiä, jotta juomakelvottoman veden takaisinimu estetään.

Kun vesi virtaa pumpun läpi, se ei ole enää juomakelpoista.

Kun käytät laitetta, peitä hiuksesi äläkä käytä huiveja tai muita löysiä vaatekappaleita.

Varmista, että pumpun tai pumpattavan nesteen läheisyydessä ei ole lapsia tai asiaankuulumattomia henkilöitä ilman valvontaa.

Jotta pumppu ei pääse käymään kuivana, varmista aina, että imuletkun pää on upotettu veteen.

→ Täytä pumppu pumpattavalla nesteellä (noin 2 – 3 l) ennen jokaista käyttökertaa.

Pumppu on sijoitettava tasaiselle ja tukevalle alustalle, jossa se on suojassa tulvavedeltä. Varmista, että pumppu ei pääse putoamaan veteen.

Hyvin hienokokoinen hiekka saattaa päästä integroidun suodattimen (silmäkoko 0,45 mm) läpi ja aiheuttaa hydraulisten osien nopeampaa kulumista.

→ Hiekkapitoisen veden yhteydessä on käytettävä lisäksi **GARDENA-Pumpun esisuodatinta, tuotenro 1730** (silmäkoko 0,1 mm).

Pumpattavan nesteen lämpötilan on oltava 2 – 35 °C.

Laitteen säilytyslämpötilan on oltava 2 – 70 °C.

## 2. ASENNUS



### VAARA! Sähköisku!

Loukkaantumisvaara sähkövirrasta.

→ Irrota tuote verkosta ennen tuotteen asennusta.

### Asennuspaikka [kuva I1]:

**Huolehdi riittävästä tuuletuksesta tuuletusrakojen alueella. Pumpun ja seinän välisen etäisyyden on oltava vähintään 5 cm. Ilmanvaihtoaukkojen kautta ei saa päästä sisään epäpuhtauksia (esim. hiekkaa tai multaa).**

Sijoita pumppu niin, että se ei pääse luistamaan. Lisäksi tyhjennysruuvien (1) alle on mahdollista riittävän iso tyhjennysastia pumpun tai järjestelmän tyhjentämistä varten.

Asenna pumppu turvallisen välimatkan (väh. 2 m) päähän pumpattavasta nesteestä.

Jos mahdollista, asenna pumppu pumpattavan veden pintaa ylempäs. Jos tämä ei ole mahdollista, asenna alipainetta kestävä sulkulaite pumpun ja imuletkun väliin integroidun suodattimen puhdistamista varten.

Jos järjestelmä asennetaan pysyvästi, soveltuvat sulkulaitteet on asennettava sekä tulo- että lähtöpuolille. Tämä on tärkeää pumpun huollon ja puhdistamisen sekä sammuttamisen vuoksi.

fi

### Liitännät:



#### HUOMIO!

**Imu- ja painepuolen GARDENA-liitokset saa kiristää kiinni vain käsin. Ennen kuin kiinnität imuletkun imusisääntuloon tarkasta, että tiivisterengas on paikallaan ja ehjä. Käytettäessä metalliliittimiä voi epäasianmukainen asennus aiheuttaa liitoskierteen vahingoittumisen. Kierrä siksi liitososat erittäin huolellisesti kiinni. Käytä metallisten liitäntöosien tiivistämiseen vain tiiviste-nauhaa.**

### Imupuoli:

Älä käytä imupuolella modulaarisia vesiletkun komponentteja! On käytettävä ilmatiivisiä imuletkua, esim.:

- GARDENA-Imusarja tuotenro 1411/1418
- GARDENA-Putkikaivonimuletku tuotenro 1729
- GARDENA Imuletku metritavarana ja GARDENA Letkunkiristin tuotenro 7192/7191.

Pumpattavan nesteen sisältäessä hyvin hienojakoista likaa on suositeltavaa sisäänrakennetun suodattimen lisäksi käyttää GARDENA-Pumpun esisuodatinta, tuotenro 1730/1731.

Imuajan lyhentämiseksi uudelleen käynnistettäessä suosittelemme takaisinvirtauksen estolla varustetun imuletkun käyttöä, joka estää imuletkun itsestään tyhjenemisen pumpun päättäkytken jälkeen.

#### Tärkeää kiinteässä asennuksessa:

Jos imusyvyys on suurempi, käytä halkaisijaltaan pienempää imuletkua (3/4").

### Painepuoli:

Painepuolella on käytettävä painetta kestävä letkua, esim.:

- GARDENA-Puutarhaletku (3/4") tuotenro 18113 ja GARDENA-Liitinsarja tuotenro 1752.

#### Tärkeää kiinteässä asennuksessa:

Jos laite asennetaan pysyvästi suljettuun tilaan, vedensyötön liittämiseen saa käyttää vain joustavia letkuja (esim. vahvistettuja letkuja), ei jäykkiä putkia. Joustavat letkut pienentävät äänitasoa ja estävät paineen nousun aiheuttamat vauriot. Asenna kiinteät putket niin, että ne ovat alkupäässä kahden metrin matkalta ylöspäin osoittavassa kulmassa. Kierteen vaurioiden välttämiseksi, varmista metalliliittimet käyttäessä, että asennus suoritetaan varovasti ja tarkasti sopivaksi.

### Imuletkun liittäminen [kuva I2]:

1. Ruuvaa imuletkuliitin (3) imumuhveihin (4) ja kiristä käsin tiukkaan.
2. Työnnä imuletku (2) imuletkuliittimeen (3) ja kiinnitä se esim. GARDENA-Letkunkiristimellä tuotenro 7192/7191.
3. Kiinnitä imuletku yli 4 m imukorkeuksissa (esim. puutolppaan). Pumpun ja imuletkun kuormitus keventyy veden painosta.

### Paineletkun liittäminen [kuva I3]:

Paineletku voidaan liittää joko 120° käännettävän liitännän (5) ja/tai vaakasuoran liitännän (8) 33,3-mm-kierteellä (G1).

1. Ruuvaa hanaliitin (7) paineulostuloon (5)/(8) ja kiristä käsin.
2. Kiinnitä paineletku pikaliittimellä (6) hanaliittimeen (7).

## 3. KÄYTTÖ



#### VAARA! Sähköisku!

Loukkaantumisvaara sähkövirrasta.

→ Irrota tuote verkkovirrasta ennen pumpun täyttämistä.

### Paine- ja puutarhapumpun käynnistäminen [kuva O1/O2]:

**HUOMAUTUS: Määritetty suurin imusyvyys (katso kohta 7. TEKNISET TIEDOT) saavutetaan vain, kun pumppu on täynnä ja paineletkua pidetään korkealla suoraan ylävirtaan paineen lähdistä katsoen ensimmäisen käynnistystäyttövaiheen aikana. Näin varmistetaan, ettei pumpattava neste pääse vuotamaan paineletkusta. Kun käytössä on täysi imuletku, jossa on suunta-venttiili, paineletkua on pidettävä ylhäällä.**

1. Kierrä suodatinkammion kansi (9) mukana tulleella avaimella (A) auki.
2. Kaada hitaasti pumpattavaa nestettä täyttöliitäntään (10) (noin 2 – 3 l), kunnes veden korkeus ei laske enää imupuolen aukon alapuolelle tai kunnes vesi virtaa ulos vaakasuorasta liitännästä.
3. **Kiinteässä asennuksessa:** Irrota suojuus (4) ja täytä pumppu pumpattavalla nesteellä, kunnes sitä valuu vaakasuorasta liitännästä ulos.
4. Tyhjennä jäljelle jäänyt vesi paineletkusta, jotta ilma pääsee poistumaan täytön ja tyhjennyksen aikana.
5. Avaa kaikki painelinjan sulkulaitteet (esimerkiksi kastelulaitteet ja hana), jotta ilma pääsee poistumaan imun aikana.
6. **Kiinteässä asennuksessa:** Jos syöttöputkea ei voida tyhjentää kiinteän asennuksen vuoksi, irrota suojuus (4). Tästä voi aiheutua huomattava nesteen ulosvaluminen. Pidä lähellä riittävän suuri astia nesteen keräämistä varten.
7. Kiristä suodatinkammion kansi (9) pysäyttimeen (a) asti.
8. **Ilman kiinteää asennusta:** Nosta paineletku suoraan ylävirtaan paineen lähdistä katsoen.
9. Kytke virtajohto pistorasiaan.
10. Paina virtakytkintä (11) asentoon I.  
*Virtakytkin palaa ja pumppu käynnistyy.*

**Imuvaihe voi kestää jopa 6 minuuttia. Jos sen jälkeen ei vettä syötetä, pumppu kytkeytyy pois päältä ja näyttöön tulee vika 2 (katso kohta 6. VIKOJEN KORJAUS).**

11. Sulje painejohdon sulkulaitteet heti, kun pumppu alkaa pumppaamaan vettä jatkuvasti.

**Pumppu sammuu automaattisesti 10 sekunnin kuluttua sulkulaitteen sulkemisesta.**

**Pumppu on käyttövalmis (valmiustila).**

### Elektroninen kytkin:

Pumpussa on sähköinen ohjaus.

Jos painetaso laskee käynnistyspaineen alle, pumppu käynnistyy automaattisesti.

Heti kun vedensyöttöä ei enää tarvita, pumpun virta katkaistaan automaattisesti.

### Pienen määrän ohjelma ja vuotovaroitus:

#### Vuotovaroitus:

Jos hana vuotaa tai tiputtaa, paine putoaa koko ajan kytkentäpaineen alle ja pumppu käynnistyy ja sammuu jatkuvasti.

Jos pumppu käynnistyy ja sammuu koko ajan, pumppu sammuu kokonaan automaattisesti epätoivotun veden ulosvalumisen välttämiseksi (vika 4 "Vuotovaroitus" näytetään).

#### Pienen määrän ohjelma:

Jotta pumppu ei sammua halutussa käytössä pienillä vesimäärillä (esim. pesukoneet tai pisarakastelulla), vuotovaroitus aktivoidaan vasta 60 minuutin jälkeen (pienen määrän ohjelma).

**Säännöllisellä pumpun päälle- ja poiskytkennällä pienen määrän ohjelman aikana ei ole vaikutusta pumpun käyttöikään.**

### Pesukoneiden käyttö:

Kun pienen määrän vedentulo on pesukoneessa päättynyt, siirtyy pienen määrän ohjelman 60 minuutin käyttö automaattisesti takaisin pumpun normaalkäyttöön, minkä ansiosta pesukonetta voidaan ongelmitta käyttää myös pidempään kuin 60 minuuttia.

#### Jatkuvalla pisarakastelulla:

Jos pienen määrän ohjelmaa halutaan käyttää pidempään kuin 60 minuuttia, on kastelu keskeytettävä 5 minuutin ajaksi ennen kuin 60 minuuttia on kulunut umpeen. Tämän jälkeen pienen määrän ohjelmaa voidaan käyttää jälleen 60 minuuttia.

## 4. HUOLTO



**VAARA! Sähköisku!**

**Loukkaantumisvaara sähkövirrasta.**

→ Irrota tuote verkkovirrasta ennen tuotteen huoltoa.

#### Suodattimen puhdistaminen [kuva M1/M2]:

1. Sulje tarvittaessa kaikki sulkulaitteet imupuolella.
2. Avaa suodatinkammion kansi ⑨ mukana tulevalla avaimella ①.
3. Vedä suodatinyksikkö ⑩/⑪ pystysuoraan yläkautta ulos.
4. Pidä suodattimen istukasta ⑫ kiinni, käännä suodatinta ⑬ vastapäivään **1** ja vedä suodatin **2** ulos (pikasuljin).
5. Puhdista kuppi ⑭ juoksevan veden alla, ja puhdista suodatin ⑮ esimerkiksi pehmeällä harjalla.
6. Asenna suodatin takaisin päinvastaisessa järjestyksessä.
7. Käynnistä pumpPU (katso kohta 3. KÄYTTÖ).

#### Takaiskuventtiilin puhdistaminen [kuva M3/M4]:



**HUOMIO!**

**Pumppua ei saa käyttää ilman takaiskuventtiiliä.**

1. Sulje tarvittaessa kaikki sulkulaitteet imupuolella.
2. Avaa kaikki haaroituspisteet, jotta paine poistuu painepuolelta. Sulje sitten tyhjennysaukot uudelleen, jotta liitetyt putket eivät tyhjene pumpun kautta.
3. Avaa takaiskuventtiilin kansi ⑭ sopivalla työkalulla.
4. Poista takaiskuventtiili ⑮ ja puhdista se juoksevan veden alla.
5. Asenna takaiskuventtiili ⑮ takaisin päinvastaisessa järjestyksessä.
6. Käynnistä pumpPU (katso kohta 3. KÄYTTÖ).

## 5. SÄILYTYS

#### Käytöstä poistaminen [kuva S1]:

**Tuote on säilytettävä lasten ulottumattomissa.**

1. Paina virtakytkin ⑩ asentoon **0**.
2. Irrota pumpPU verkkovirrasta.
3. Avaa käyttäjä painepuolella.
4. Irrota paine- ja imupuolien letkut.
5. Avaa tyhjennysruuvi ①.
6. Kallista pumppua paine- ja imupuolille, kunnes vettä ei enää valu kummaltakaan puolelta.
7. Säilytä pumppua kuivassa, suljetussa ja pakkaselta suojatussa paikassa.

#### Hävittäminen:

(direktiivin 2012/19/EU mukaan)



Tuotetta ei saa hävittää tavallisen kotitalousjätteen mukana. Se on hävitettävä voimassa olevien paikallisten ympäristönsuojelumääräysten mukaisesti.

#### TÄRKEÄÄ!

→ Hävitä tuote paikallisen kierrätyskeskuksen kautta.

## 6. VIKOJEN KORJAUS



**VAARA! Sähköisku!**

**Loukkaantumisvaara sähkövirrasta.**

→ Irrota tuote verkkovirrasta ennen kuin korjaat tuotteen vikoja.

#### Vikojen korjaus vikadiagnosijärjestelmän avulla [kuva T1]:

PumPUssa on vikadiagnosijärjestelmä, joka erottaa eri vikatiloja vika-LED-merkkivalolla ⑥.

#### 1. Irrota pumpPU verkkovirrasta.

2. Suorita vastaavat korjaukset alla olevan taulukon mukaan.

3. Käynnistä pumpPU uudelleen.

*Vikailmoitus on poistettu ja pumpPU on jälleen käyttövalmis.*

Ongelma	Mahdollinen syy	Korjaus
<b>Vika-LED vilkkuu 1 kerran (2 sekunnin tauolla)</b>	<b>PumPU ei imenyt vettä 30 sekunnin ajan ensimmäisen käyttökerran aikana.</b>	
<b>PumPU ei ime vettä</b>	PumPUssa ei ole riittävästi pumpattavaa nestettä.  Ilma ei pääse ulos painepuolelta, koska painepuolen aukot on suljettu.	→ Täytä pumpPU ja varmista, että vettä ei pääse ulos painepuolelta imuvaiheen aikana (katso kohta 3. KÄYTTÖ).  → Avaa painepuolen aukot (katso kohta 3. KÄYTTÖ).
<b>PumPU ei käynnisty</b>	PumPUun kotelon lämpötila on kuumennut ja lämpösuojakytkin on lauennut.  Pyörä on jumissa.	1. Avaa painepuolen aukot (katso kohta 3. KÄYTTÖ). 2. Huolehdi riittävästä tuuletuksesta ja anna pumpPUun jäähtyä noin 20 minuuttia.  1. Irrota pyörä (katso "Juoksu-pyörän vapauttaminen"). 2. Anna pumpPUun jäähtyä noin 20 minuuttia.
<b>Vain tuote 1758: Läpivirtauksen anturi-signaalissa on häiriö</b>	Läpivirtauksen anturi-signaali on likaantunut.	→ Puhdista läpivirtausanturi (katso "Läpivirtausanturin puhdistus").
<b>Vika-LED vilkkuu 2 kertaa (2 sekunnin tauolla)</b>	<b>PumPU ei imenyt vettä 6 minuutin ajan ensimmäisen käyttökerran aikana.</b>	
<b>PumPU ei ime vettä</b>	Ongelma imupuolella.	→ Upota imuletkun pää veteen. → Varmista, ettei imupuolella ole vuotoja. → Puhdista imuletkun suunta-venttiili ja tarkista asennussuunta. → Puhdista imuletkun päässä oleva imusuodatin. → Puhdista suodattimen kannen tiiviste ja käännä kantta pysäyttimeen saakka (katso kohta 4. HUOLTO). → Puhdista pumpPUun suodatin.
	Imuletku vääntynyt tai taittunut.	→ Vaihda tilalle uusi imuletku.
<b>PumPU ei käynnisty</b>	Lämpösuojakytkin on lauennut (moottori ylikuumentunut).	→ Anna pumpPUun jäähtyä noin 20 minuuttia.
<b>Vika-LED vilkkuu 3 kertaa (2 sekunnin tauolla)</b>	<b>PumPU ei imenyt vettä 30 sekunnin ajan nykyisen käyttökerran aikana.</b>	
<b>Imupuolen vedensyötössä häiriö</b>	Ongelma imupuolella.	→ Upota imuletkun pää veteen. → Varmista, ettei imupuolella ole vuotoja. → Puhdista imuletkun suunta-venttiili ja tarkista asennussuunta. → Puhdista imuletkun päässä oleva imusuodatin. → Puhdista suodattimen kannen tiiviste ja käännä kantta pysäyttimeen saakka (katso kohta 4. HUOLTO). → Puhdista pumpPUun suodatin.
	Imuletku vääntynyt tai taittunut.	→ Vaihda tilalle uusi imuletku.
<b>PumPU ei käynnisty</b>	Lämpösuojakytkin on lauennut (moottori ylikuumentunut).	→ Anna pumpPUun jäähtyä noin 20 minuuttia.
<b>Vain tuote 1758: Läpivirtauksen anturi-signaalissa on häiriö</b>	Läpivirtauksen anturi-signaali on likaantunut.	→ Puhdista läpivirtausanturi (katso "Läpivirtausanturin puhdistus").
<b>Vika-LED vilkkuu 4 kertaa (2 sekunnin tauolla)</b>	<b>PumPU sammuu käynnistä 60 minuutin kuluttua.</b>	
<b>Vuotovaroitus on aktivoitu</b>	Vuoto painepuolella (esim. vuotava hana).	→ Varmista, ettei painepuolella ole vuotoja

Ongelma	Mahdollinen syy	Korjaus
<b>Vuotovaroitus on aktivoitu</b>	Säädetyn vuotovaroituksen (pienen määrän ohjelman) maksimikäyttöaika (60 minuuttia) ylitetiin.	→ Kun käytät pienen määrän ohjelmaa, lyhennä kaste- lu aikaa tai keskeytä käyttö 5 minuutiksi. → Lisää vedenkulutusta.
	Takaiskuventtiili on tukkeutunut.	→ Puhdista takaiskuventtiili (katso "Takaiskuventtiilin puhdistaminen").
<b>Vain tuote 1758: Läpivirtauksen anturi- signaalissa on häiriö</b>	Läpivirtauksen anturisignaali on likaantunut.	→ Puhdista läpivirtausanturi (katso "Läpivirtausanturin puhdistus").
<b>Vika-LED on sammunut</b>	<b>Pumppu ei käynnisty tai pysähtyy yhtäkkiä käytön aikana.</b>	
	Virtapistoke on kytketty irti.	→ Kytke virtapistoke.
	Virtakatko.	→ Tarkista sulake ja johdot.
	WSK on lauennut (epäpuhdas virta).	→ Irrota pumppu sähkönjake- lusta ja käänny GARDENA- huoltopalvelun puoleen.
	Sähköhäiriö.	→ Irrota pumppu sähkönjake- lusta ja käänny GARDENA- huoltopalvelun puoleen.
<b>Vika-LED on sammunut</b>	<b>Pumppu käynnistyy ja sammuu usein ilman vedenottoa.</b>	
<b>Vain tuote 1757 (katso kuva T4)</b>	Pidempiaikainen seisokki.	→ Vedä takaiskuventtiilin männästä (⊕) useamman kerran ennen käyttöönot- toa tai pidempiaikaisen seisokin jälkeen.

### Juoksupyörän vapauttaminen [kuva T2]:

Jos pyörä on jumiutunut lian vuoksi, **vika-LED vilkkuu 1 kerran (2 sekunnin tauolla)**.

- Käänä moottorin akselia (⊕) ruuvitaltalla.  
Kiinni juuttunut juoksupyörä irtoaa tämän seurauksena.
- Käynnistä pumppu (katso kohta 3. KÄYTTÖ).

### Vain tuote 1758: Läpivirtausanturin puhdistus [kuva T3]:

Jos läpivirtausanturi on tukossa lian vuoksi, **vika-LED vilkkuu (2 sekunnin tauolla)**.

- Avaa kummatkin ruuvit (⊕).
- Poista kansi (⊕).
- Avaa ruuvi (⊕) ja irrota pidike (⊕).
- Irrota suojakupi (⊕) kääntämällä sitä vastapäivään (esim. ruuvinvääntimellä).
- Poista pyörä (⊕) ja puhdista se.
- Puhdista läpivirtausanturin kotelo.
- Asenna pyörä (⊕) jälleen päinvastaisessa järjestyksessä.
- Aseta ensin päälle kansi (⊕) ja kiristä sitten kummatkin alaosassa olevat ruuvit (⊕).
- Käynnistä pumppu (katso kohta 3. KÄYTTÖ).



**HUOMAUTUS:** Käänny muissa häiriötapauksissa GARDENA-huoltopalvelun puoleen. Korjaukset saa suorittaa ainoastaan GARDENA-huoltopalvelu tai GARDENAN valtuuttamat erikoisliikkeet.

## 7. TEKNISET TIEDOT

Paine- ja puutarhapumppu	Yksikkö	Arvo (tuoteno 1757)	Arvo (tuoteno 1758)
Verkköjännite	V (AC)	230	230
Verkkotaajuus	Hz	50	50
Nimellisteho/ Valmistus-/Tehonkulutus	W	800 / 1,5	1100 / 1,5
Liitäntäkaapeli	m	1,5 (H07RN-F)	1,5 (H07RN-F)
Maksimituotto	l/h	3500	4000
Maksimipaine	bar	4,0	4,5
Maksimnostokorkeus	m	40	45
Maksimi imukorkeus	m	7	8
Kytkeänpaine	bar	1,9 ± 0,2	1,9 ± 0,2
Sallittu sisäpaine (paineen puoleinen)	bar	6	6

Paine- ja puutarhapumppu	Yksikkö	Arvo (tuoteno 1757)	Arvo (tuoteno 1758)
<b>Paino</b>	kg	8,1	12,5
<b>Äänitehotaso L<sub>WA</sub><sup>1)</sup>: mitattu/taattu</b>		77 / 81	83 / 83
<b>Epävarmuus k<sub>WA</sub><sup>1)</sup></b>	dB (A)	4	1

Mittausmenetelmä: <sup>1)</sup> RL 2000/14/EC

## 8. LISÄVARUSTEET/VARAOSAT

<b>GARDENA-imuletkut</b>	Alipaineenkestävät, taittumattomat, valinnaisesti saatavana metritavarana 19 mm (3/4"), 25 mm (1") tai 32 mm (5/4") läpimitalla ilman liittimiä tai määrämittäisenä, varustettuna tarvittavilla liittimillä, imusuodattimella ja takaiskuventtiilillä.	
<b>GARDENA-imuletkuliittimet</b>	Imuletku-metritavaran alipaineenkestävään liitän- tään.	<b>tuoteno 1723/1724</b>
<b>GARDENA-imusuodatin takaiskuventtiilillä</b>	Metreittäin myytävän imuletkun lisävarusteeksi.	<b>tuoteno 1726/1727</b>
<b>GARDENA-imuletku</b>	Pumpun alipaineen kestäväään liitokseen putkikaivon tai jähkkiin putkiin. Pituus 0,5 m. Molemmissa päissä 33,3 mm, (G 1) sisäkierre.	<b>tuoteno 1729</b>
<b>GARDENA-pumpun esisuodatin</b>	Erityisen suositeltava hiekkapitoisen nesteen pumppauksessa.	<b>tuoteno 1730/1731</b>
<b>GARDENA-pumppuliitinsarja</b>	Liitinsarja 1/2"-paineletkuille.	<b>tuoteno 1750</b>
<b>GARDENA-pumppuliitinsarja</b>	Liitinsarja 3/4"-paineletkuille.	<b>tuoteno 1752</b>

## 9. TAKUU/HUOLTOPALVELU

### 9.1 Tuotteen rekisteröinti:

Rekisteröi tuotteesi osoitteessa [gardena.com/registration](https://www.gardena.com/registration).

### 9.2 Huoltopalvelu:

Huoltopalvelumme nykyiset yhteystiedot ovat takasivulla ja verkossa:

- Suomi: <https://www.gardena.com/fi/tukipalvelut/opaat/palaut/>

## no Hus- og hageautomat

1. SIKKERHETSANVISNINGER	33
2. INSTALLASJON	33
3. BETJENING	34
4. VEDLIKEHOLD	34
5. LAGRING	35
6. UTBEDRE FEIL	35
7. TEKNISKE DATA	36
8. TILBEHØR/RESERVEDELER	36
9. GARANTI/SERVICE	36

### Oversettelse av de originale instruksjonene.



Dette produktet kan brukes av barn fra og med 8 år og personer med reduserte fysiske, sensoriske eller mentale evner, såfremt de er under tilsyn eller er blitt undervist om sikker bruk av produktet og forstår farene som resulterer av dette. Barn skal ikke leke med produktet. Rengjøring og brukervedlikehold skal ikke utføres av barn uten tilsyn. Vi anbefaler bruk av produktet først for ungdommer fra og med 16 år.

### Riktig anvendelse:

**GARDENA Hus- og hageautomat** er beregnet til privat bruk i hus og hobbyhager. Den er ikke egnet for drift av spredere og vanningsystemer i offentlige hage-/parkerlegg. Det kan brukes til transport av regnvann, vann fra springen og klorholdig vann.

Produktet er ikke egnet til kontinuerlig drift (f. eks. industriell bruk, kontinuerlig sirkulasjonsbruk).



### FARE!

→ Etsende, lett antenkelige, aggressive eller potensielt eksplosive væsker (f. eks. bensin, petroleum og nitrofortynning), saltvann og matvarer til konsum må ikke pumpe.



## Heving av trykk:

Hvis du bruker pumpen til å heve trykket, må du ikke overskride det maksimale tillatte innvendige trykket på 6 bar. Maks. inngangstrykk er dermed:

modell 1757 3500/4 – 2,0 bar

modell 1758 4000/5 – 1,5 bar

**Inngangstrykket må sikres med en justerbar trykkbegrensningsventil.**

## 1. SIKKERHETSANVISNINGER

### VIKTIG!

Les nøye gjennom bruksanvisningen og oppbevar denne til senere bruk.

### Symboler på produktet:



Les bruksanvisningen.

### Generelle sikkerhetsanvisninger

#### Elektrisk sikkerhet



#### FARE! Strømstøt!

Fare for personskade på grunn av elektrisk strøm.

→ Produktet må forsynes med strøm via en FI-bryter (RCD) med en nominell utløsningsstrøm på maks. 30 mA.



#### FARE! Strømstøt!

Fare for personskade på grunn av elektrisk strøm.

→ Separer produktet fra nettet før du gjennomfører vedlikeholdsarbeider eller skifter ut deler. Stikkontakten må da befinne seg innenfor synsområdet.

#### Sikker drift

Vanntemperaturen skal ikke overskride 35 °C.

Pumpen må ikke brukes når det er personer i vannet.

Transportvæsken kan være forurenset av smøremidler som siver ut.

#### Vernebryter

Tørrkjøringssikring: Når det ikke transporteres noe vann (understrøm), kobles pumpen automatisk ut.

Blokkeringsvern: Når motoren blokkeres (overstrøm), kobles pumpen automatisk ut.

### Ekstra sikkerhetsanvisninger

#### Elektrisk sikkerhet



#### FARE! Hjertestans!

Dette produktet genererer et elektromagnetisk felt under drift. Dette feltet kan under visse betingelser påvirke funksjonen til aktive eller passive medisinske implantater. For å utelukke fare ved situasjoner som kan føre til alvorlige eller dødelige personskader, skal personer med et medisinsk implantat rådføre seg med lege og produsenten av implantatet før bruk av dette produktet.



#### FARE! Strømstøt!

Produktet må ikke brukes hvis det er personer i svømmebassenget eller hagedammen.

→ Kontroller at alle elektriske tilkoblinger er plassert i et område der det ikke er fare for oversvømmelser.

→ Beskytt strømkontakten mot fuktighet.

#### Tilkoplingskabel



#### FARE! Strømstøt!

Hvis du kutter av strømstøpselet, kan fuktighet komme inn i elektriske deler via strømledningen og forårsake kortslutning.

→ Ikke kapp av støpselet (f.eks. for å føre det gjennom en vegg).

Hvis strømledningen er skadet, må den skiftes av produsenten, serviceverkstedet eller lignende kvalifisert personell for å unngå farlige situasjoner.

Strømledninger og skjøteledninger må ifølge DIN VDE (tysk forening for elektroingeniører) 0620 ikke ha et mindre tverrsnitt enn gummislangeledninger med betegnelsen H07RN-F.

Ledningen må være minst 10 meter lang.

Angivelsene på typeskiltet må være i samsvar med de tekniske dataene til strømmettet.

Koble produktet fra strømuttaket når det ikke er i bruk.

Beskytt støpselet og strømledningen mot varme, olje og skarpe kanter.

Ikke bruk strømkabelen til å bære eller koble fra pumpen.

Som en ekstra sikkerhetsanordning kan du bruke en godkjent sikkerhetsbryter.

→ Kontakt en elektriker for råd.

Du må bare bruke skjøteledninger med jordet kontakt til denne pumpen.

En skadet pumpe skal ikke brukes.

Sjekk alltid om pumpen (særlig strømledningen og støpselet) er skadet før du bruker den.

→ Hvis pumpen er skadet, må du få den undersøkt av et GARDENA service-senter.

### Personlig sikkerhet



#### FARE! Fare for kvelning!

Mindre deler kan lett svelges. Plastposer utgjør fare for kvelning for småbarn. Hold småbarn på avstand under monteringen.



#### FARE! Fare for skade som følge av varmt vann!

Hvis den elektroniske styreenheten er defekt eller hvis tilførselen av vann på inntakssiden av pumpen svikter, kan vann som eventuelt ligger igjen i pumpen, varmes opp og utgjøre en fare for skader forårsaket av varmt vann som lekker.

→ Koble pumpen fra strømmettet, la vannet avkjøles (ca. 10 – 15 min) og sikre vanntilførselen på inntakssiden før du starter pumpen igjen.

Ikke bruk produktet når du er trøtt eller under påvirkning av narkotika, alkohol eller legemidler. Et øyeblikks uoppmerksomhet under driften kan føre til alvorlige personskader.

Ved tilkobling av pumpen til vannforsyningsanlegget må de landsspesifikke sanitærforordningene overholdes, slik at tilbakesuging av ikke-drikkevann forhindres.

Når vannet strømmer gjennom pumpen, kan det ikke lenger brukes som drikkevann.

Når du bruker produktet, må du dekke til håret og ikke bruke skjørt og andre løstsittende klær.

Kontroller at det ikke befinner seg barn eller uautoriserte personer innenfor rekkevidde av pumpen og det den pumper, uten tilsyn.

For å unngå tørrkjøring av pumpen må du sørge for at enden av sugeslangen alltid ligger helt under vann.

→ Før hver operasjon må du fylle pumpen med væske som skal pumpes (ca. 2 – 3 l).

Pumpen må stå på et fast og jevnt underlag som er beskyttet mot oversvømmelse. Pass på at pumpen ikke kan falle ned i vann.

Svært finkornet sand kan passere gjennom det integrerte filteret (maskestørrelse 0,45 mm) og føre til økt slitasje på de hydrauliske delene.

→ Hvis vannet er sandete, bør du i tillegg bruke **GARDENA Forfilter for pumper med art. 1730** (maskestørrelse 0,1 mm).

Temperaturen på væsken som pumpes, må være mellom 2 og 35 °C.

Produktet må bare oppbevares i temperaturer mellom 2 og 70 °C.

## 2. INSTALLASJON



#### FARE! Strømstøt!

Fare for personskade på grunn av elektrisk strøm.

→ Separer produktet fra nettet før du installerer produktet.

### Brukssted [fig. 11]:

**Sørg for tilstrekkelig lufting på området til lufteslissen. Pumpen må ha en minsteavstand på 5 cm fra veggen. Pass på at smuss (f.eks. sand eller jord) ikke kan suges inn gjennom ventilasjonsåpningene.**

Plasser pumpen slik at den ikke kan skli, og slik at en passe stor oppsamlingsbeholder for avtapping av pumpen eller systemet kan plasseres under tappepluggen ①.

Plasser pumpen på trygg avstand (min. 2 m) fra det som skal pumpes.

Hvis det er mulig, bør du plassere pumpen høyere enn overflaten på vannet som skal pumpes. Hvis dette ikke er mulig, må du installere en vakuumbestandig avstengningsenhet mellom pumpen og sugeslangen, slik at det integrerte filteret kan rengjøres.

Hvis systemet er permanent montert, må nødvendige avstengningsenheter installeres på inngående og utgående side. Dette er viktig for vedlikehold og rengjøring av pumpen, eller for avstengning.

### Tilkoblinger:



#### OBS!

**GARDENA Tilkoblingsstykkene på suge- og trykksiden må kun trekkes til håndfast. Før du skruer sugeslangen på sugeinngangen må du kontrollere at tetningsringen finnes og at den er uskadet. Ved bruk av metalltilkoblinger kan det ved feil montering føre til skade av tilkoblingsgjengen. Derfor må tilkoblingsdeler skrues på svært forsiktig. Bruk for tetting av metallkoblinger bare tetningsbånd.**

### Sugeside:

Ikke bruk modulbaserte vannslangekomponenter på sugesiden! Det må brukes en vakuumslett sugeslange, f.eks.:

- GARDENA Sugeenhet art. 1411/1418
- GARDENA Sugelangse for borehull art. 1729
- GARDENA Sugelangse-metervare med GARDENA Slangeklemme art. 7192/7191.

Ved veldig fint smuss til transportmediet anbefales det i tillegg det integrerte filteret **GARDENA forfilter art. 1730/1731**.

For å forkorte tiden for gjentatt sug, anbefaler vi bruken av en sugelangse med tilbakeslagsventil, som hindrer selvstendig tømming av sugeslangen etter at pumpen tas ut av bruk.

#### Viktig ved fast installasjon:

Bruk en sugelangse med liten diameter til større sugehøyder (3/4 tommer).

### Trykkside:

På trykksiden må en trykkfast slange brukes, f.eks.:

- GARDENA Hageslange (3/4") art. 18113 med GARDENA Tilkoblingssett art. 1752.

#### Viktig ved fast installasjon:

Hvis produktet installeres permanent i et lukket rom, bør du bare bruke bøyelige slanger (f.eks. forsterkede slanger) til å koble til vannforsyningen, heller enn stive rør. Fleksible slanger reduserer støynivået og forhindrer skader som forårsakes av plutselige trykkendringer. Monter faste rør med oppadgående stigning bare på de to første meterne. For å unngå skader på gjengene sørg for en forsiktig og nøyaktig montering ved bruk av metalltilkoblinger.

### Tilkobling sugelangse [fig. I2]:

1. Skru koblingen for sugeslangen ③ på sugestussen ④ og trekk den fast for hånd.
2. Skyv sugeslangen ② på tilkoblingsstykket ③ og fest f.eks. med en **GARDENA Slangeklemme art. 7192/7191**.
3. Fest sugeslangen ved sugehøyder over 4 m (f.eks. til en trestolpe). Dette avlaster pumpen og sugeslangen for vannets vekt.

### Koble til trykkslangen [fig. I3]:

Trykkslangen kan enten forbindes med 33,3-mm-gjengen (G1) til tilkoblingen som kan dreies 120° ⑤ og/eller med den horisontale tilkoblingen ⑥.

1. Skru krankoblingen ⑦ på trykkutgangen ⑤/⑧ og trekk den til for hånd.
2. Sett trykkslangen med slangekoblingen ⑥ på krankoblingen ⑦.

## 3. BETJENING



#### FARE! Strømstøt!

Fare for personskade på grunn av elektrisk strøm.  
→ Separer produktet fra nettet før du fyller pumpen.

### Start hus- og hageautomat [fig. O1/O2]:

**MERK:** Det spesifiserte maksimale selvfillenivået (se 7. TEKNISKE DATA) nås bare når pumpen er full og trykkslangen holdes høyt oppe direkte oppstrøms for utgangen i løpet av den første selvfillingsfasen. Dette sikrer at væsken som pumpes, ikke kan lekke fra trykkslangen. Når du bruker en full sugelangse med tilbakeslagsventil, er det ikke nødvendig å holde trykkslangen opp.

1. Løsne dekselet ⑨ på filterkammeret med medfølgende nøkkel ⑩.
2. Fyll sakte væsken som skal pumpes, inn i påfyllingskoblingen ⑩ (ca. 2 til 3 liter) til vannivået ikke faller under inntaket på sugesiden lenger, eller til vannet strømmer ut på den horisontale tilkoblingen.

3. **Ved fast installasjon:** Løsne dekselet ⑭ og fyll pumpen med transportvæske inntil denne kommer ut på den horisontale tilkoblingen.
4. Tapp ut gjenværende vann fra trykkslangen, slik at luft kan komme ut under fylling og tapping.
5. Åpne alle avstengningsenheter på trykkslangen (vanningstilbehør, kran osv.), slik at luften kan slippe ut under inntak.
6. **Ved fast installasjon:** Hvis transportledningen på grunn av den faste installasjonen ikke kan tømmes, løsne dekselet ⑭. Det kan komme ut en betydelig væskemengde. Du bør ha en stor nok beholder tilgjengelig for å samle den opp.
7. Trekk til lokket ⑨ på filterkammeret opp til stopperen ⑩.
8. **Uten fast installasjon:** Løft trykkslangen slik at den ligger direkte oppstrøms for utgangen.
9. Koble strømleningen til en stikkontakt.
10. Trykk på/av-bryteren ⑪ på stillingen I.  
På/av-bryteren lyser, og pumpen starter.

**Innsugingsprosessen kan ta opptil 6 min. Hvis det deretter ikke transporteres vann, kobles pumpen ut, og feilen 2 vises (se 6. UTBEDRE FEIL).**

11. Lukk sperreinnretningene til trykkledningen så snart pumpen begynner å transportere vann kontinuerlig.

**Pumpen slås automatisk av ca. 10 sekunder etter at du har lukket avstengningsenheten. Pumpen er driftsklar (standby).**

#### Elektronisk kontroll:

Pumpen disponerer over en elektronisk styring.

Hvis trykket faller til under oppstartstrykket, startes pumpen automatisk.

Så snart vanntilførselen ikke lenger er nødvendig, slås pumpen automatisk av.

#### Program for små mengder og vanndråpevarsling:

##### Vanndråpevarsling:

Ved en lekkasje eller en dryppende vannkran faller trykket kontinuerlig under innkoblingstrykket, og pumpen kobler seg kontinuerlig inn og ut.

Når pumpen kobles kontinuerlig inn og ut, kobler pumpen automatisk av for å unngå en uønsket vannutsiving (feil 4 „Vanndråpevarsling“ vises).

##### Program for små mengder:

For at pumpen ved en ønsket anvendelse med små vannmengder (f.eks. vaskemaskiner eller vanndråpevarsling) ikke skal koble ut før tiden, blir vanndråpevarslingen først aktivert etter 60 minutter (program for små mengder).

**Den sykliske inn- og utkoblingen av pumpen i løpet av programmet for små mengder har ingen påvirkning på levetiden til pumpen.**

##### Drift av vaskemaskiner:

Etter avslutning av vanntilførselen for små mengder ved vaskemaskiner tilbakestilles 60 minutters driftstiden til programmet for små mengder automatisk på normaldrift for pumpen, noe som tillater feilfri drift av vaskemaskinen selv ved > 60 minutter.

##### Ved kontinuerlig dråpevanning:

Dersom programmet for små mengder skal brukes lengre enn 60 min., må vanningen avbrytes i 5 min. før utløp av 60 minutter. Deretter kan programmet for små mengder brukes i ytterligere 60 minutter.

## 4. VEDLIKEHOLD



#### FARE! Strømstøt!

Fare for personskade på grunn av elektrisk strøm.  
→ Separer produktet fra nettet før du vedlikeholder produktet.

### Rengjøre filter [fig. M1/M2]:

1. Lukk evt. alle sperreinnretninger på sugesiden.
2. Løsne lokket ⑨ til filteret i filterkammeret med nøkkelen ⑩ som følger med.
3. Trekk filterenheten ⑫/⑬ loddrett opp og ut.
4. Hold fast begeret ⑫ og drei filteret ⑬ mot klokka 1 og trekk ut filteret 2 (bajonettlås).
5. Rengjør koppen ⑫ under rennende vann, og rengjør filteret ⑬ med for eksempel en myk børste.

- Monter filteret igjen i motsatt rekkefølge.
- Start pumpen (se 3. BETJENING).

### Rengjøre tilbakeslagsventil [fig. M3/M4]:



**OBS!**

**Pumpen må ikke brukes uten tilbakeslagsventil.**

- Lukk evt. alle sperreinnretninger på sugesiden.
- Åpne alle tappepunkter, slik at trykket går ned. Nå kan du lukke tappepunktene igjen, slik at de tilkoblede rørene ikke tappes via pumpen.
- Løsne dekslet (14) til tilbakeslagsventilen med et egnet verktøy.
- Fjern tilbakeslagsventilen (15) og rengjør den under flytende vann.
- Monter tilbakeslagsventilen (15) igjen i motsatt rekkefølge.
- Start pumpen (se 3. BETJENING).

## 5. LAGRING

### Ta ut av bruk [fig. S1]:

**Produktet må oppbevares utilgjengelig for barn.**

- Trykk på/av-bryteren (11) på stillingen 0.
- Separer pumpen fra nettet.
- Åpne forbrukeren på trykksiden.
- Fjern tilkoblede slanger på trykk- og sugesiden.
- Løsne tappepluggen (1).
- Vipp pumpen fra side til side til det ikke kommer vann ut fra noen av sidene.
- Oppbevar pumpen på et tørt, lukket og frostsikkert sted.

### Avfallshåndtering:

(i henhold til direktiv 2012/19/EU)



Produktet skal ikke kastes sammen med vanlig husholdningsavfall. Det må kastes i henhold til de gjeldende lokale miljøforskriftene.

### VIKTIG!

→ Kast produktet via eller på den lokale resirkuleringsinnsamlingsstasjonen.

## 6. UTBEDRE FEIL



**FARE! Strømstøt!**

**Fare for personskade på grunn av elektrisk strøm.**

→ Separer produktet fra nettet før du utbedrer feilen til produktet.

### Utbedre feilen med feildiagnosesystemet [fig. T1]:

Pumpen har et feildiagnosesystem, som viser ulike feiltilstander via feil-LED-en (2).

- Separer pumpen fra nettet.
- Utfør tilsvarende utbedringer etter tabellen nedenfor.
- Start pumpen på nytt.  
*Feilvisningen ble slettet, og pumpen er igjen driftsklar.*

Problem	Mulig årsak	Utbedring
<b>Feil-LED blinker 1 gang (med 2 sek. pause)</b>	<b>Under første prosess sugde ikke pumpen vann i 30 sekunder.</b>	
<b>Pumpen suger ikke vann</b>	Pumpen er ikke fylt tilstrekkelig med transportvæske.	→ Fyll pumpen opp og sørg for at vannet ikke renner ut på trykksiden under sugeprosessen (se 3. BETJENING).
	Luft slipper ikke ut på trykksiden fordi uttakene på trykksiden er lukket.	→ Åpne uttakene på trykksiden (se 3. BETJENING).
<b>Pumpen starter ikke</b>	Pumpehuset er varmet opp, og den termiske overbelastningsbryteren er aktivert.	<ol style="list-style-type: none"> <li>Åpne eventuell avstengningsenhet på trykkslangen (slipp ut trykket).</li> <li>Sørg for tilstrekkelig ventilasjon og la pumpen avkjøles i ca. 20 min.</li> </ol>

Problem	Mulig årsak	Utbedring
<b>Pumpen starter ikke</b>	Løpehjulet er blokkert.	<ol style="list-style-type: none"> <li>Løsne løpehjulet (se „Løsne løpehjul“).</li> <li>La pumpen avkjøles i ca. 20 minutter.</li> </ol>
<b>Kun for art. 1758: Gjennomstrømnings-sensorsignal er forstyrret</b>	Gjennomstrømnings-sensoren er tilsmusset.	→ Rengjør gjennomstrømnings-sensoren (se „Rengjøre gjennomstrømnings-sensor“).
<b>Feil-LED blinker 2 ganger (med 2 sek. pause)</b>	<b>Under første prosess sugde ikke pumpen vann i 6 minutter.</b>	
<b>Pumpen suger ikke vann</b>	Problem på sugesiden.	<ul style="list-style-type: none"> <li>→ Senk sugeslangedelen ned under vann,</li> <li>→ reparer eventuelle lekkasjer på sugesiden,</li> <li>→ rengjør tilbakeslagsventilen på sugeledningen og kontroller installasjonsretningen,</li> <li>→ rengjør innsugingsfilteret på sugeslangedelen,</li> <li>→ rengjør pakningen på filterlokket og vri lokket til stoppen (se 4. VEDLIKEHOLD),</li> <li>→ rengjør filteret i pumpen.</li> </ul>
	Sugeslangen er deformert eller bøyd.	→ Bruk en ny sugeslange.
<b>Pumpen starter ikke</b>	Den termiske overbelastningsbryteren er aktivert (motoren er overopphetet).	→ La pumpen avkjøles i ca. 20 minutter.
<b>Feil-LED blinker 3 ganger (med 2 sek. pause)</b>	<b>Under den gjeldende prosessen sugde ikke pumpen vann i 30 sekunder.</b>	
<b>Vannforsyning er avbrutt på sugesiden</b>	Problem på sugesiden.	<ul style="list-style-type: none"> <li>→ Senk sugeslangedelen ned under vann,</li> <li>→ reparer eventuelle lekkasjer på sugesiden,</li> <li>→ rengjør tilbakeslagsventilen på sugeledningen og kontroller installasjonsretningen,</li> <li>→ rengjør innsugingsfilteret på sugeslangedelen,</li> <li>→ rengjør pakningen på filterlokket og vri lokket til stoppen (se 4. VEDLIKEHOLD),</li> <li>→ rengjør filteret i pumpen.</li> </ul>
	Sugeslangen er deformert eller bøyd.	→ Bruk en ny sugeslange.
<b>Pumpen starter ikke</b>	Den termiske overbelastningsbryteren er aktivert (motoren er overopphetet).	→ La pumpen avkjøles i ca. 20 minutter.
<b>Kun for art. 1758: Gjennomstrømnings-sensorsignal er forstyrret</b>	Gjennomstrømnings-sensoren er tilsmusset.	→ Rengjør gjennomstrømnings-sensoren (se „Rengjøre gjennomstrømnings-sensor“).
<b>Feil-LED blinker 4 ganger (med 2 sek. pause)</b>	<b>Pumpen kobles ut etter 60 minutter med kontinuerlig drift.</b>	
<b>Vanndråpevarsling ble aktivert</b>	Lekkasje på trykksiden (f. eks. på grunn av drypping).	→ Reparer eventuelle lekkasjer på trykksiden.
	Maksimal driftstid for vanndråpevarslingen (program for små mengder 60 min.) ble overskredet.	<ul style="list-style-type: none"> <li>→ Forkort vanningsvarigheten ved bruk av programmet for små mengder eller avbryt driften i 5 minutter.</li> <li>→ Øk vannforbruket.</li> </ul>
	Tilbakeslagsventilen er blokkert.	→ Rengjør tilbakeslagsventilen (se „Rengjøre tilbakeslagsventil“).
<b>Kun for art. 1758: Gjennomstrømnings-sensorsignal er forstyrret</b>	Gjennomstrømnings-sensoren er tilsmusset.	→ Rengjør gjennomstrømnings-sensoren (se „Rengjøre gjennomstrømnings-sensor“).
<b>Feil-LED-en er av</b>	<b>Pumpen starter ikke eller stopper plutselig under drift.</b>	
	Støpselet er frakoblet.	→ Koble til støpselet.
	Strømprudd.	→ Kontroller sikringene og kablene.
	Jordfeilbryteren er utløst (feilstrom).	→ Separer pumpen fra strømforsyningen og henvend deg til GARDENA Service.

Problem	Mulig årsak	Utbedring
	Elektriske avbrudd.	→ Separer pumpen fra strømforsyningen og henvend deg til GARDENA Service.
<b>Feil-LEDen er av</b>	<b>Pumpe kobler seg uten avtapping av vann hyppig på og av.</b>	
<b>Kun for art. 1757 (se fig. T4)</b>	Lengre tids manglende bruk.	→ Før igangsetting eller lengre tids manglende bruk, dra stemplet (K) flere ganger ved tilbakeslagsventilen.

### Løsne løpehjul [fig. T2]:

Når løpehjulet sitter fast på grunn av tilsmussing, **blinker feil-LED-en 1 gang (med 2 sek. pause).**

- Vri på motorakselen (16) med en skrutrekker.  
Det blokkerte løpehjulet løsner som et resultat.
- Start pumpen (se 3. BETJENING).

### Kun for art. 1758: Rengjøre gjennomstrømningssensor [fig. T3]:

Når gjennomstrømningssensoren sitter fast på grunn av tilsmussing, **blinker feil-LED-en (med 2 sek. pause).**

- Løsne begge skruene (17).
- Ta av dekslet (18).
- Løsne skruen (19) og fjern klemmen (20).
- Løsne vernehetten (21) ved at du dreier denne mot klokka (f. eks. med en skrutrekker).
- Ta ut løpehjulet (22) og rengjør det.
- Rengjør huset til gjennomstrømningssensoren.
- Monter løpehjulet (22) igjen i motsatt rekkefølge.
- Sett først dekselet (18) på toppen, og stram så begge skruene (17) nederst.
- Start pumpen (se 3. BETJENING).



**MERK:** Henvend deg til GARDENA servicesenter ved andre feil. Reparasjoner skal kun foretas av GARDENA servicesentre samt fagforhandlere som er autorisert av GARDENA.

## 7. TEKNISKE DATA

Hus- og hageautomat	Enhet	Verdi (art. 1757)	Verdi (art. 1758)
Nettspenning	V (AC)	230	230
Nettfrekvens	Hz	50	50
Nominell effekt/ Effektforbruk i standby	W	800 / 1,5	1100 / 1,5
Tilkoplingskabel	m	1,5 (H07RN-F)	1,5 (H07RN-F)
Maks. transportmengde	l/h	3500	4000
Maks. trykk	bar	4,0	4,5
Maks. transporthøyde	m	40	45
Maks. sugehøyde	m	7	8
Innkoplingsstrykk	bar	1,9 ± 0,2	1,9 ± 0,2
Tillatt innvendig trykk (trykksiden)	bar	6	6
Vekt	kg	8,1	12,5
Lydeffektnivå $L_{WA}^{1)}$ : målt/garantert Usikkerhet $k_{WA}^{1)}$	dB (A)	77 / 81 4	83 / 83 1

Måleprosess i henhold til: <sup>1)</sup> RL 2000/14/EC

## 8. TILBEHØR/RESERVEDELER

<b>GARDENA sugeslanger</b>	Knekk- og vakuumsikker, valgfritt tilgjengelig som metervare med 19 mm (3/4")-, 25 mm (1")- eller 32 mm (5/4")-diameter uten tilkoblingsarmaturer eller i faste lengder komplett med tilkoblingsarmaturer, sugefilter og tilbakeslagsventil.	
<b>GARDENA koplinger</b>	Til vakuumsikker tilkobling av sugeslange-metervaren.	<b>art. 1723/1724</b>
<b>GARDENA sugefilter med tilbakeslagsventil</b>	For montering av sugeslange som metervare.	<b>art. 1726/1727</b>

<b>GARDENA sugeslange for borehull</b>	For vakuumbestandig tilkobling av pumpen til borehull eller røreanlegg. Lengde 0,5 m. Med 33,3 mm, (G 1) innvendige gjenger i begge slangeender.	<b>art. 1729</b>
<b>GARDENA forfilter</b>	Spesielt anbefalt ved pumping av sandholdige medier.	<b>art. 1730/1731</b>
<b>GARDENA tilkoblingssett</b>	Tilkoblingssett for 1/2" trykkslanger.	<b>art. 1750</b>
<b>GARDENA tilkoblingssett</b>	Tilkoblingssett for 3/4" trykkslanger.	<b>art. 1752</b>

## 9. GARANTI/SERVICE

### 9.1 Produktregistrering:

Registrer produktet ditt på [gardena.com/registration](https://www.gardena.com/registration).

### 9.2 Service:

Du finner gjeldende kontaktinformasjon for tjenesten vår på baksiden og på internett:

- Norge: <https://www.gardena.com/no/stotte/rad/kontakt/>

## it Pompa automatica per uso domestico e giardino

1. NORME DI SICUREZZA	37
2. INSTALLAZIONE	37
3. UTILIZZO	38
4. MANUTENZIONE	39
5. CONSERVAZIONE	39
6. ELIMINAZIONE DEI GUASTI	39
7. DATI TECNICI	40
8. ACCESSORI/RICAMBI	40
9. GARANZIA/ASSISTENZA	40

### Traduzione delle istruzioni originali.



Questo prodotto può essere utilizzato da bambini dagli 8 anni in su nonché da persone con capacità fisiche, sensoriali o mentali ridotte o con un bagaglio ristretto di esperienze e conoscenze, purché vengano supervisionati e siano stati istruiti circa l'utilizzo sicuro del prodotto e i pericoli legali al suo uso. Non lasciare giocare i bambini con questo prodotto. Ai bambini è consentito pulire ed eseguire la manutenzione del prodotto solo sotto la supervisione di un adulto. Si sconsiglia l'utilizzo del prodotto da parte di adolescenti di età inferiore a 16 anni.

### Destinazione d'uso:

**La Pompa automatica per uso domestico e giardino GARDENA** è destinata all'uso domestico e in giardini privati e non è concepita per il funzionamento di irrigatori e sistemi di irrigazione in parchi pubblici. È utilizzabile per convogliare acqua piovana, acqua del rubinetto e acqua contenente cloro.

Il prodotto non è adatto per il funzionamento continuo (ad esempio per l'uso industriale, la circolazione continua).



### PERICOLO!

→ **Non deve essere adoperata per trasportare liquidi corrosivi, facilmente infiammabili aggressivi o esplosivi (come benzina, petrolio o diluenti alla nitro), acqua salata e generi alimentari previsti per essere mangiati.**

### Intensificazione della pressione:

Quando si utilizza la pompa per aumentare la pressione, non deve essere superata la pressione interna massima consentita di 6 bar. La pressione massima di ingresso è così pari a:

modello 1757 3500/4 – 2,0 bar  
modello 1758 4000/5 – 1,5 bar

**La pressione di ingresso va tassativamente mantenuta attraverso una valvola limitatrice di pressione regolabile.**



# 1. NORME DI SICUREZZA

## IMPORTANTE!

Si prega di leggere attentamente le istruzioni per l'uso e di conservarle per rileggerle.

### Simboli sul prodotto:



Leggere le istruzioni per l'uso.

### Norme generali di sicurezza

#### Sicurezza elettrica



#### PERICOLO! Scossa di corrente!

Pericolo di lesioni causate dalla corrente elettrica.

→ Il prodotto deve essere alimentato da un interruttore differenziale (RCD) con corrente operativa nominale di massimo 30 mA.



#### PERICOLO! Scossa di corrente!

Pericolo di lesioni causate dalla corrente elettrica.

→ Staccare il prodotto dalla rete prima di eseguire attività di manutenzione o di sostituire dei componenti. La presa deve trovarsi in posizione visibile.

#### Funzionamento più sicuro

La temperatura dell'acqua non deve essere superiore a 35 °C.

La pompa non può essere utilizzata quando si trovano persone in acqua.

Il liquido può essere sporcato da lubrificanti che fuoriescono.

#### Interruttore automatico

Dispositivo di sicurezza contro il funzionamento a secco: quando non viene pompata acqua (sottocorrente), la pompa si spegne automaticamente.

Protezione in caso di blocco motore: in caso di blocco del motore (sovra-corrente), la pompa si spegne automaticamente.

### Norme di sicurezza aggiuntive

#### Sicurezza elettrica



#### PERICOLO! Arresto cardiaco!

Questo prodotto durante il suo funzionamento genera un campo elettromagnetico. Questo campo può, in presenza di particolari situazioni, agire sul funzionamento di impianti medici attivi o passivi. Per escludere il pericolo di situazioni che possano condurre a lesioni gravi o mortali le persone che hanno un impianto medico devono, prima dell'utilizzo di questo prodotto, consultarsi con il proprio medico e il produttore dell'impianto.



#### PERICOLO! Scossa di corrente!

Il prodotto non deve essere messo in funzione se nella piscina o nel laghetto ci sono delle persone.

→ Assicurarsi che i collegamenti della presa elettrica si trovino in un luogo non raggiungibile dall'acqua.

→ Tenere la spina di alimentazione al riparo dall'umidità.

#### Cavo di alimentazione



#### PERICOLO! Scossa di corrente!

Se la spina è tagliata, è possibile che l'umidità penetri nel cavo causando un cortocircuito nei componenti elettrici.

→ Non tagliare la spina elettrica (per es. per farla passare attraverso una parete)

Per evitare qualsiasi pericolo, se il cavo di alimentazione è danneggiato, deve essere sostituito dal produttore, una sua officina o da personale qualificato equivalente.

In base alla direttiva DIN VDE 0620 (Associazione elettrotecnica tedesca), le prolunghie e i cavi della rete elettrica devono presentare una sezione pari almeno a quella dei cavi rivestiti in gomma marchiati H07RN-F.

Il cavo deve essere lungo almeno 10 m.

I dati riportati sulla piastrina modello devono corrispondere ai dati tecnici della linea elettrica.

Scollegare il prodotto dalla rete elettrica quando non è in uso.

Tenere la spina e il cavo di alimentazione lontani da fonti di calore, olio e spigoli taglienti.

Non utilizzare il cavo di alimentazione per trasportare o scollegare la pompa.

È possibile impiegare un interruttore di sicurezza omologato come dispositivo di sicurezza aggiuntivo.

→ Chiedere consiglio al proprio elettricista.

Utilizzare esclusivamente cavi di prolunga con connettori di terra per azionare la pompa.

Non utilizzare mai la pompa se danneggiata.

Prima di mettere in funzione la pompa, controllare che non presenti danni (soprattutto al cavo di alimentazione e alla spina).

→ In caso di danneggiamento, far controllare la pompa da un centro assistenza GARDENA.

#### Sicurezza personale



#### PERICOLO! Pericolo di soffocamento!

I piccoli pezzi possono essere ingeriti facilmente. I sacchetti in polietilene rappresentano un pericolo di soffocamento per i bambini piccoli. Tenere i bambini lontano durante il montaggio.



#### PERICOLO! Rischio di lesioni dovute all'acqua calda!

Se il controllo elettronico è difettoso o se si verifica un guasto all'alimentazione idrica sul lato di aspirazione della pompa, l'eventuale acqua residua potrebbe riscaldarsi con conseguente rischio di lesioni causate da perdite di acqua calda.

→ Scollegare la pompa dalla rete elettrica, lasciar raffreddare l'acqua (per circa 10 – 15 min.) e fissare saldamente l'impianto di erogazione dell'acqua sul lato di aspirazione prima di mettere nuovamente in funzione l'apparecchio.

Non utilizzare il prodotto in condizioni di stanchezza o sotto l'influsso di droghe, alcol o farmaci. Basta un solo momento di distrazione durante l'utilizzo per ferirsi in modo grave.

Quando si collega la pompa all'impianto di alimentazione idrica è necessario rispettare le norme sanitarie vigenti a livello locale per evitare il ritorno di acqua non potabile.

L'acqua che scorre attraverso la pompa non è più acqua potabile.

Quando si utilizza il prodotto, coprire i capelli e non indossare sciarpe e altri capi di abbigliamento sciolti.

Assicurarsi che non vi siano bambini o persone non autorizzate in prossimità della pompa e del liquido convogliato senza supervisione.

Per evitare il funzionamento a secco della pompa, assicurarsi che il tubo pescante sia sempre sommerso nell'acqua.

→ Prima di mettere in funzione la pompa, riempirla sempre con liquido idoneo (2 – 3 litri circa).

La pompa deve essere posizionata su una superficie piana, uniforme e protetta dagli allagamenti. Assicurarsi che la pompa non possa cadere nell'acqua.

Sabbia molto fine potrebbe passare attraverso il filtro integrato (dimensione delle maglie 0,45 mm) e causare l'usura accelerata dei componenti idraulici.

→ In caso di acqua sabbiosa, è opportuno utilizzare anche il **Prefiltro della pompa GARDENA, art. 1730** (dimensione delle maglie 0,1 mm).

La temperatura del liquido convogliato deve essere compresa tra 2 °C e 35 °C.

Riporre l'apparecchio solo in aree con temperature comprese fra 2 °C e 70 °C.

## 2. INSTALLAZIONE



#### PERICOLO! Scossa di corrente!

Pericolo di lesioni causate dalla corrente elettrica.

→ Staccare il prodotto dalla rete prima di eseguire l'installazione.

#### Posizione di installazione [fig. 11]:

Fare attenzione che vi sia sufficiente ventilazione vicino alle fessure di areazione. La pompa deve avere una distanza minima di 5 cm dalla parete. Nessuna impurità (per es. sabbia o terra) deve essere aspirata attraverso le aperture di ventilazione.

Posizionare la pompa in modo che non possa scivolare e che sia possibile collocare un recipiente di raccolta per il drenaggio della pompa sotto la vite di scarico ①.

Installare la pompa a distanza di sicurezza (min. 2 m) dal liquido convogliato.

Se possibile, installare la pompa più in alto rispetto alla superficie dell'acqua convogliata. Se questo non fosse possibile, installare un dispositivo di arresto resistente al vuoto tra la pompa e il tubo pescante, per consentire la pulizia del filtro integrato.

Se il sistema è montato in modo permanente, dispositivi di arresto appropriati devono essere installati sui lati di ingresso e uscita. Questi sono importanti, ad esempio, per le operazioni di manutenzione e pulizia della pompa o per lo spegnimento dell'apparecchio.

## Attacchi:



### ATTENZIONE!

I raccordi GARDENA per i tubi del lato di aspirazione e mandata possono essere serrati solo a mano. Verificare, prima di fissare il tubo di aspirazione sul lato d'ingresso, che l'anello di tenuta sia presente e intatto. Fare attenzione quando si utilizzano attacchi metallici, perchè in caso di montaggio non a regola d'arte si potrebbero causare danni alla filettatura dell'attacco. Per questo motivo, avvitare i raccordi solo con la massima accuratezza. Utilizzare solamente nastro isolante per isolare le parti di collegamento in metallo.

## Lato aspirazione:

Non utilizzare i componenti modulari del tubo flessibile dell'acqua sul lato di aspirazione! Utilizzare un tubo di aspirazione resistente al vuoto, ad es.:

- Set aspirazione GARDENA art. 1411/1418
- Tubo di aspirazione per fontana a battente GARDENA art. 1729
- GARDENA Tubo di aspirazione a metraggio con GARDENA Fascetta serratubo art. 7192/7191.

Qualora il mezzo convogliato dovesse contenere delle impurità molto fini, si consiglia di installare oltre al filtro integrato un **Filtro preliminare della pompa GARDENA art. 1730/1731**.

Per accorciare il tempo di riattivazione, consigliamo l'utilizzo di un tubo di aspirazione con valvola antiriflusso, che sia in grado di impedire uno svuotamento automatico del tubo di aspirazione dopo la messa fuori servizio della pompa.

### Importante in caso di installazione fissa:

Per altezze di aspirazione maggiori, utilizzare un tubo pescante di diametro più piccolo (3/4").

## Lato di mandata:

Sul lato di mandata si deve utilizzare un tubo resistente alla pressione, ad esempio:

- Tubo flessibile da giardino GARDENA (3/4") art. 18113 con set di raccordi GARDENA art. 1752.

### Importante in caso di installazione fissa:

Se il prodotto è installato in modo permanente in uno spazio chiuso, solo i tubi flessibili (p. es. tubi flessibili rinforzati), piuttosto che tubi rigidi, possono essere utilizzati per il collegamento al servizio idrico. I tubi flessibili riducono il livello di rumorosità ed evitano i danni causati dai picchi di pressione. Installare i tubi fissi con una pendenza in salita solo per i primi 2 m. Fare attenzione quando si utilizzano attacchi metallici, perchè in caso di montaggio non a regola d'arte si potrebbero causare danni alla filettatura dell'attacco.

## Collegare il tubo di aspirazione [fig. I2]:

1. Avvitare il raccordo ③ sul bocchettone di aspirazione ④ e serrare a mano.
2. Spingere il tubo di aspirazione ② sul raccordo ③ e fissarlo ad esempio con una **GARDENA Fascetta serratubo art. 7192/7191**.
3. Se l'altezza di aspirazione supera i 4 metri, sostenere il tubo di aspirazione opportunamente, ad es. con un supporto in legno.  
*La pompa e il tubo di aspirazione sono alleggeriti dal peso dell'acqua.*

## Collegare il tubo di mandata [fig. I3]:

Il tubo di mandata può essere collegato a scelta al raccordo orientabile a 120° da 33,3 mm ⑤, filettatura G1, e/o al raccordo orizzontale ⑥.

1. Avvitare la presa rubinetto ⑦ sull'uscita tubo di mandata ⑤/⑥ e serrare a mano.
2. Inserire il tubo di mandata con il raccordo portagomma ⑧ sulla presa rubinetto ⑦.

## 3. UTILIZZO



### PERICOLO! Scossa di corrente!

Pericolo di lesioni causate dalla corrente elettrica.

→ Staccare il prodotto dalla rete prima di riempire la pompa.

## Avviare la Pompa automatica per uso domestico e giardino [fig. O1/O2]:

**NOTA:** Il livello massimo di autoadescamento specificato (vedere 7. DATI TECNICI) viene raggiunto soltanto quando la pompa è piena e il flessibile della pressione è mantenuto in posizione verticale direttamente a monte dell'uscita della pressione durante la prima fase di autoadescamento. Ciò assicura che il liquido pompato fuoriesca dal flessibile della pressione. Quando si utilizza un tubo pescante completo con una valvola antiriflusso, non è necessario tenere verso l'alto il flessibile della pressione.

1. Svitare il coperchio ⑨ della camera del filtro con la chiave ⑩ in dotazione.
2. Rabboccare lentamente il liquido da pompare tramite il raccordo di riempimento ⑪ (2 – 3 litri circa) fino a quando il livello dell'acqua non scende più sotto l'attacco di aspirazione o l'acqua non fluisce verso il connettore orizzontale.
3. **In caso di installazione fissa:** svitare il coperchio ⑭ e riempire la pompa con il liquido pompabile, finché non fuoriesce dal raccordo orizzontale.
4. Scaricare l'acqua residua dal flessibile a pressione per consentire all'aria di fuoriuscire durante il riempimento e l'estrazione.
5. Aprire tutti i dispositivi di arresto della linea di pressione (accessori per l'irrigazione, rubinetto, ecc.) per consentire la fuoriuscita dell'aria durante l'aspirazione.
6. **In caso di installazione fissa:** Se per via dell'installazione fissa non è possibile vuotare il tubo di pompaggio, svitare il coperchio ⑭. Può fuoriuscire una notevole quantità di liquido. Tenere a portata di mano un contenitore sufficientemente grande per la raccolta.
7. Serrare il coperchio ⑨ della camera filtrante fino al fine corsa ⑮.
8. **Senza installazione fissa:** Sollevare il tubo flessibile di pressione direttamente a monte dell'uscita della pressione.
9. Collegare il cavo di alimentazione alla presa di rete.
10. Premere l'interruttore on/off ⑯ in posizione I.  
*L'interruttore on/off si accende e la pompa si avvia.*

**L'operazione di aspirazione può durare fino a 6 minuti. Se successivamente non viene più pompata acqua, la pompa si spegne e viene segnalato il guasto n. 2 (vedere 6. ELIMINAZIONE DEI GUASTI).**

11. Quando la pompa inizia a convogliare acqua, chiudere i rubinetti nella linea di mandata.

**La pompa si spegne automaticamente circa 10 secondi dopo la chiusura del dispositivo di arresto.  
La pompa è pronta all'uso (Standby).**

### Controllo elettronico:

La pompa è dotata di un comando elettronico.

Se la pressione scende al di sotto del livello di avviamento, la pompa viene avviata automaticamente.

Non appena l'alimentazione idrica non è più necessaria, la pompa si spegne automaticamente.

### Programma per piccole quantità e allarme perdita:

#### Allarme perdita:

In caso di perdita o se il rubinetto gocciola, la pressione cade continuamente sotto la pressione di inserimento e la pompa si accende e spegne ripetutamente.

In un simile caso, la pompa si spegne automaticamente per impedire la fuoriuscita indesiderata di acqua (viene segnalato il guasto 4 "Allarme perdita").

#### Programma per piccole quantità:

Per impedire lo spegnimento prematuro della pompa quando la si usa per piccole quantità (ad esempio lavatrici o irrigazione a goccia), l'allarme perdita viene attivato solo dopo 60 minuti (programma per piccole quantità).

**L'accensione e lo spegnimento ciclico della pompa nella modalità per piccole quantità non influisce sul ciclo di vita della pompa.**

#### Funzionamento delle lavatrici:

Completata la mandata di acqua per quantità minime per lavatrici, l'autonomia di 60 minuti del programma per piccole quantità va automaticamente nel funzionamento normale della pompa, cosa che consente senza problemi anche il funzionamento della lavatrice > 60 minuti.

#### In caso di irrigazione continua a goccia:

Se il programma per piccole quantità deve essere usato più a lungo di 60 minuti, allora prima che questi 60 minuti scadano occorre interrompere per 5 minuti l'irrigazione. Dopodiché il programma per piccole quantità può essere usato per altri 60 minuti.

## 4. MANUTENZIONE



**PERICOLO! Scossa di corrente!**

**Pericolo di lesioni causate dalla corrente elettrica.**

→ **Staccare il prodotto dalla rete prima di eseguire attività di manutenzione.**

### Pulizia del filtro [fig. M1/M2]:

1. Chiudere eventualmente tutti i rubinetti sul lato aspirazione.
2. Allentare il coperchio ⑨ della camera filtrante con l'apposita chiave ④ in dotazione.
3. Estrarre dall'alto e in verticale l'unità filtro ⑩/⑪ verso l'alto.
4. Bloccare il bicchiere ⑫, ruotare il filtro ⑬ in senso antiorario **1** ed estrarre il filtro stesso **2** (chiusura a baionetta).
5. Lavare la coppa ⑭ sotto l'acqua corrente e pulire il filtro ⑬, ad esempio con una spazzola morbida.
6. Montare nuovamente il filtro eseguendo le operazioni in ordine inverso.
7. Avviare la pompa (vedere 3. UTILIZZO).

### Pulire la valvola antiriflusso [fig. M3/M4]:



**ATTENZIONE!**

**La pompa non può essere utilizzata senza valvola antiriflusso.**

1. Chiudere eventualmente tutti i rubinetti sul lato aspirazione.
2. Aprire tutti i punti di accesso in modo che il lato di pressione venga depressurizzato. Ora chiudere nuovamente i punti di estrazione in modo che le tubazioni collegate non scarichino tramite la pompa.
3. Allentare il coperchio ⑭ della valvola antiriflusso con uno strumento idoneo.
4. Rimuovere la valvola antiriflusso ⑮ e sciacquarla sotto l'acqua corrente.
5. Montare nuovamente la valvola antiriflusso ⑮ eseguendo le operazioni in ordine inverso.
6. Avviare la pompa (vedere 3. UTILIZZO).

## 5. CONSERVAZIONE

### Messa fuori servizio [fig. S1]:

**Il prodotto deve essere conservato in modo non accessibile ai bambini.**

1. Commutare l'interruttore on/off ⑪ su **0**.
2. Staccare la pompa dalla rete.
3. Aprire l'utenza sul lato di mandata.
4. Rimuovere i tubi collegati sul lato di aspirazione e pressione.
5. Allentare la vite di scarico ①.
6. Inclinare la pompa verso il lato di aspirazione e pressione finché l'acqua non fuoriesce più dai lati.
7. Conservare la pompa in un luogo asciutto, chiuso e riparato dal gelo.

### Smaltimento:

(ai sensi della direttiva 2012/19/UE)



Il prodotto non può essere smaltito insieme ai normali rifiuti domestici. Deve essere smaltito in base alle prescrizioni ambientali localmente applicabili.

### IMPORTANTE!

→ Smaltire il prodotto nel o tramite il punto di raccolta locale per il riciclaggio.

## 6. ELIMINAZIONE DEI GUASTI



**PERICOLO! Scossa di corrente!**

**Pericolo di lesioni causate dalla corrente elettrica.**

→ **Staccare il prodotto dalla rete prima di eliminare i guasti.**

### Eliminare i guasti con il sistema di diagnosi guasti [fig. T1]:

La pompa dispone di un sistema di diagnosi dei guasti, che mostra diverse condizioni di guasto attraverso il LED di comunicazione guasti ⑥.

1. **Staccare la pompa dalla rete.**
2. Eseguire i rimedi specificati nella tabella in basso.

3. Riavviare la pompa.

*Il display visualizzato dell'errore viene cancellato e la pompa è di nuovo pronta per il funzionamento.*

Problema	Possibile causa	Rimedio
<b>LED di comunicazione guasti lampeggia 1 volta (con una pausa di 2 sec.)</b>	<i>Durante la messa in funzione iniziale la pompa non ha aspirato acqua per 30 secondi.</i>	
<b>La pompa non aspira l'acqua</b>	La pompa non è sufficientemente piena di liquido pompabile	→ Riempire la pompa e assicurarsi che l'acqua non scarichi dal lato di pressione durante il processo di aspirazione (vedere 3. UTILIZZO).
	L'aria non può fuoriuscire dal lato di pressione perché le uscite su questo lato sono chiuse.	→ Aprire le uscite sul lato pressione (vedere 3. UTILIZZO).
<b>La pompa non si avvia</b>	L'alloggiamento della pompa si è riscaldato e il termico è stato attivato.	1. Aprire gli eventuali dispositivi di arresto presenti nella tubazione della pressione (scaricare la pressione). 2. Provvedere ad una sufficiente ventilazione e lasciare raffreddare la pompa per ca. 20 minuti.
	La girante è bloccata.	1. Sbloccare la girante (vedi sotto "Sblocco della girante"). 2. Lasciare raffreddare la pompa per ca. 20 minuti.
<b>Solo art. 1758: Segnale sensore di portata guasto</b>	Sensore di portata sporco.	→ Pulire il sensore di portata (vedi sotto "Pulire il sensore di portata").
<b>LED di comunicazione guasti lampeggia 2 volte (con una pausa di 2 sec.)</b>	<i>Durante la messa in funzione iniziale la pompa non ha aspirato acqua per 6 minuti.</i>	
<b>La pompa non aspira l'acqua</b>	Problema sul lato aspirazione.	→ Immergere l'estremità del tubo pescante nell'acqua, → eliminare eventuali perdite sul lato aspirazione, → pulire la valvola antiriflusso sul circuito di aspirazione e controllare la direzione di installazione, → pulire il filtro pescante sull'estremità del tubo pescante, → pulire la guarnizione del coperchio del filtro e ruotare il coperchio fino al fine corsa (vedere la sezione 4. MANUTENZIONE). → pulire il filtro della pompa.
	Tubo pescante deformato o piegato.	→ Tubo pescante deformato o piegato.
<b>La pompa non si avvia</b>	I termico è stato attivato (motore surriscaldato).	→ Lasciar raffreddare la pompa per 20 minuti.
<b>LED di comunicazione guasti lampeggia 3 volte (con una pausa di 2 sec.)</b>	<i>Durante la messa in funzione corrente la pompa non ha aspirato acqua per 30 secondi.</i>	
<b>Alimentazione dell'acqua interrotta sul lato di aspirazione</b>	Problema sul lato aspirazione.	→ Immergere l'estremità del tubo pescante nell'acqua, → eliminare eventuali perdite sul lato aspirazione, → pulire la valvola antiriflusso sul circuito di aspirazione e controllare la direzione di installazione, → pulire il filtro pescante sull'estremità del tubo pescante, → pulire la guarnizione del coperchio del filtro e ruotare il coperchio fino al fine corsa (vedere la sezione 4. MANUTENZIONE). → pulire il filtro della pompa.
	Tubo pescante deformato o piegato.	→ Tubo pescante deformato o piegato.

Problema	Possibile causa	Rimedio
<b>La pompa non si avvia</b>	Il termico è stato attivato (motore surriscaldato).	→ Lasciar raffreddare la pompa per 20 minuti.
<b>Solo art. 1758: Segnale sensore di portata guasto</b>	Sensore di portata sporco.	→ Pulire il sensore di portata (vedi sotto "Pulire il sensore di portata").
<b>LED di comunicazione guasti lampeggia 4 volte (con una pausa di 2 sec.) È stato attivato l'allarme perdita</b>	<b>La pompa in funzione si spegne dopo 60 minuti.</b>	
<b>È stato attivato l'allarme perdita</b>	Perdita sul lato pressione (per es. rubinetto gocciolante).	→ Eliminare eventuali perdite sul lato pressione.
	Autonomia massima dell'allarme perdita (programma per piccole quantità 60 minuti) è stata superata.	→ All'utilizzo del programma per piccole quantità, ridurre la durata d'irrigazione oppure interrompere per 5 minuti. → Aumentare consumo d'acqua.
	La valvola antiriflusso è ostruita.	→ Pulire la valvola antiriflusso (vedi "Pulire la valvola antiriflusso").
<b>Solo art. 1758: Segnale sensore di portata guasto</b>	Sensore di portata sporco.	→ Pulire il sensore di portata (vedi sotto "Pulire il sensore di portata").
<b>Il LED di comunicazione guasti è spento</b>	<b>La pompa non si avvia o si arresta improvvisamente durante il funzionamento.</b>	
	La spina elettrica è scollegata.	→ Collegare la spina elettrica.
	Interruzione dell'alimentazione.	→ Controllare il fusibile e i cavi.
	Il dispositivo di protezione per corrente di guasto si è azionato per la presenza di correnti di guasto.	→ Staccare la pompa dalla rete e rivolgersi all'Assistenza Clienti GARDENA.
	Interruzione elettrica.	→ Staccare la pompa dalla rete e rivolgersi all'Assistenza Clienti GARDENA.
<b>Il LED di comunicazione guasti è spento</b>	<b>La pompa si avvia e si spegne spesso senza che venga prelevata acqua.</b>	
<b>Solo art. 1757 (vedi fig. T4)</b>	La pompa non è stata utilizzata a lungo.	→ Prima della messa in uso o di un prolungato non utilizzo tirare più volte il pistone (ⓧ) sulla valvola antiritorno.

### Sblocco della girante [fig. T2]:

Se la girante è bloccata per via dello sporco, il **LED di comunicazione guasti lampeggia 1 volta (con una pausa di 2 sec.)**.

1. Ruotare l'albero motore (ⓐ) con un cacciavite.  
*La girante bloccata si allenta di conseguenza.*
2. Avviare la pompa (vedere 3. UTILIZZO).

### Solo art. 1758: Pulire il sensore di portata [fig. T3]:

Se il sensore di portata è bloccato per via dello sporco, il **LED di comunicazione guasti lampeggia (con una pausa di 2 sec.)**.

1. Allentare entrambe le viti (ⓑ).
2. Rimuovere il coperchio (ⓓ).
3. Allentare la vite (ⓑ) e rimuovere il fermo (ⓔ).
4. Svitare il coperchio di protezione (ⓕ) ruotandolo in senso antiorario (ad esempio con un cacciavite).
5. Rimuovere e pulire la girante (ⓖ).
6. Pulire il corpo del sensore di portata.
7. Rimontare la girante (ⓖ) eseguendo le operazioni in senso inverso.
8. Inserire il coperchio (ⓓ) sulla parte superiore e serrare le due viti (ⓑ) nella parte inferiore.
9. Avviare la pompa (vedere 3. UTILIZZO).



**NOTA:** rivolgersi, in presenza di altri problemi, all'Assistenza Clienti GARDENA di competenza. Le riparazioni possono essere eseguite solamente dall'Assistenza Clienti GARDENA così come da rivenditori specializzati che sono autorizzati da GARDENA.

## 7. DATI TECNICI

Pompa automatica per uso domestico e giardino	Unità	Valore (art. 1757)	Valore (art. 1758)
Corrente di rete	V (AC)	230	230

Pompa automatica per uso domestico e giardino	Unità	Valore (art. 1757)	Valore (art. 1758)
Frequenza di rete	Hz	50	50
Potenza nominale/Potenza assorbita in Standby	W	800 / 1,5	1100 / 1,5
Cavo di alimentazione	m	1,5 (H07RN-F)	1,5 (H07RN-F)
Mandata max.	l/h	3500	4000
Pressione max.	bar	4,0	4,5
Prevalenza max.	m	40	45
Altezza di aspirazione max.	m	7	8
Pressione di inserimento	bar	1,9 ± 0,2	1,9 ± 0,2
Pressione interna ammissibile (lato di mandata)	bar	6	6
Peso	kg	8,1	12,5
Livello di emissione sonora L <sub>WA</sub> <sup>1)</sup> : misurata/garantita Incertezza k <sub>WA</sub> <sup>1)</sup>	dB (A)	77 / 81 4	83 / 83 1

Procedura di misurazione secondo: <sup>1)</sup> RL 2000/14/EC

## 8. ACCESSORI/RICAMBI

<b>GARDENA Tubi di aspirazione</b>	Resistente a piegatura e al vuoto, disponibile a piacere come merce al metro da 19 mm (3/4"), 25 mm (1") o 32 mm (5/4") di diametro senza rubinetterie o in lunghezze fisse, e completo di rubinetterie di collegamento, filtro di aspirazione e valvola antiriflusso.	
<b>GARDENA Raccordi filettati</b>	Per il collegamento resistente al vuoto del tubo flessibile di aspirazione come merce al metro.	<b>art. 1723/1724</b>
<b>GARDENA Filtro di aspirazione con valvola antiriflusso</b>	Per accessorizzare il tubo di aspirazione a metraggio.	<b>art. 1726/1727</b>
<b>GARDENA Tubo di aspirazione per fontana a battente</b>	Per collegare sottovuoto la pompa a una fontana a battente o alla condotta dell'acqua. Lunghezza 0,5 m. Con filettatura interna da 33,3 mm (G1) su entrambi i lati.	<b>art. 1729</b>
<b>GARDENA Filtro ingresso pompa</b>	Particolarmente indicato quando l'acqua da pompare contiene sabbia e impurità.	<b>art. 1730/1731</b>
<b>Set di raccordi GARDENA</b>	Set di raccordi per tubi flessibili da 1/2".	<b>art. 1750</b>
<b>Set di raccordi GARDENA</b>	Set di raccordi per tubi flessibili da 3/4".	<b>art. 1752</b>

## 9. GARANZIA/ASSISTENZA

### 9.1 Registrazione del prodotto:

Registrare il prodotto all'indirizzo [gardena.com/registration](https://www.gardena.com/registration).

### 9.2 Assistenza:

Le informazioni di contatto aggiornate del nostro servizio di assistenza sono disponibili sul retro e online:

- Italia: <https://www.gardena.com/it/supporto/informazioni/contatti/>
- Svizzera: <https://www.gardena.com/ch-it/supporto/informazioni/contatti/>

## es Estación de bombeo para casa y jardín

1. AVISOS DE SEGURIDAD	41
2. INSTALACIÓN	42
3. MANEJO	42
4. MANTENIMIENTO	43
5. ALMACENAMIENTO	43
6. SOLUCIÓN DE AVERÍAS	43
7. DATOS TÉCNICOS	44
8. ACCESORIOS/PIEZAS DE RECAMBIO	45
9. GARANTÍA/SERVICIO	45

### Traducción de las instrucciones de empleo originales.



Los niños a partir de los 8 años y en adelante así como personas con discapacidad física, sensoria o mental, o bien con falta de experiencia y conoci-



mientos sólo pueden usar el producto bajo la supervisión de una persona responsable, o si son instruidas en cuanto al empleo seguro del producto y comprenden los posibles peligros resultantes. Los niños deberán ser vigilados para asegurarse de que no pueden jugar con el producto. Los niños sólo pueden limpiar o mantener el producto bajo vigilancia de una persona responsable. El uso de este producto está indicado para jóvenes mayores de 16 años.

#### Uso adecuado:

La **Estación de bombeo para casa y jardín GARDENA** está prevista para ser utilizada en la casa y el jardín privado y no ha sido diseñada para operar con aparatos y sistemas de riego en jardines públicos. Se puede utilizar para bombear agua de lluvia, agua corriente y agua con cloro.

Este producto no ha sido concebido para un funcionamiento permanente (p. ej., empleo industrial, transvase continuo).



#### ¡PELIGRO!

→ No se deben bombear líquidos corrosivos, fácilmente inflamables, agresivos ni explosivos (como gasolina, petróleo o soluciones nitradas), así como tampoco agua salada ni alimentos previstos para su consumo.

#### Aumento de la presión:

Si utiliza la bomba para aumentar la presión, tenga en cuenta que no debe excederse una presión interna máxima de 6 bares. La presión de entrada máxima es, por tanto:

Modelo 1757 3500/4 – 2,0 bar

Modelo 1758 4000/5 – 1,5 bar

**La presión de entrada debe controlarse mediante una válvula de alivio de presión ajustable.**

## 1. AVISOS DE SEGURIDAD

### ¡IMPORTANTE!

Lea las instrucciones de uso y guárdelas a mano para su consulta posterior.

#### Explicación de los símbolos en el producto:



Lea las instrucciones de empleo.

#### Avisos generales de seguridad

##### Seguridad eléctrica



¡PELIGRO! ¡Descarga eléctrica!

Riesgo de lesión por corriente eléctrica.

→ El producto se debe alimentar a través de un dispositivo de corriente residual (RCD) con una corriente nominal residual de funcionamiento no superior a 30 mA.



¡PELIGRO! ¡Descarga eléctrica!

Riesgo de lesión por corriente eléctrica.

→ Desconecte el producto de la red eléctrica antes de realizar trabajos de mantenimiento o de sustituir componentes. La toma de corriente debe encontrarse dentro de su campo visual.

#### Funcionamiento seguro

La temperatura del agua no debe superar los 35 °C.

Si se encuentran personas en el agua, no debe utilizarse la bomba.

El líquido aspirado puede ensuciarse con el lubricante saliente.

#### Interruptor diferencial

Seguro contra el funcionamiento en seco: si no se bombea agua (subcorriente), la bomba se desconecta automáticamente.

Protección contra el bloqueo: si el motor se bloquea (sobrecorriente), la bomba se desconecta automáticamente.

#### Avisos adicionales de seguridad

##### Seguridad eléctrica



¡PELIGRO! ¡Parada cardíaca!

Este producto genera un campo electromagnético durante el funcionamiento. Este campo puede influir, bajo determinadas circunstancias, en el modo de funcionamiento de implantes médicos activos o pasivos.

Con el fin de evitar el riesgo de situaciones que pudieran conllevar lesiones graves o incluso mortales, las personas que lleven un implante médico deberán consultar al médico y fabricante del implante antes de usar este producto.



¡PELIGRO! ¡Descarga eléctrica!

No debe utilizarse el producto si se encuentran personas en la piscina o el estanque.

→ Asegúrese de que las conexiones de enchufe eléctricas se encuentran en un lugar seguro contra inundaciones.

→ Proteja el enchufe contra la humedad.

#### Cable de alimentación



¡PELIGRO! ¡Descarga eléctrica!

Si se corta el enchufe puede penetrar humedad en el área eléctrica a través del cable a la red, provocando un cortocircuito.

→ No corte el enchufe (p. ej., para pasar el cable por una pared).

Si el cable a la red está dañado, debe ser sustituido por el fabricante, su taller de servicio o una persona cualificada para evitar cualquier peligro.

Según DIN VDE 0620, la sección del cable a la red y del alargador no debe ser inferior a la de los tubos de goma con la abreviatura H07RN-F.

La longitud del cable debe ser de 10 m como mínimo.

Los datos de la placa de características deben coincidir con los de la red eléctrica.

Desenchufe el producto del suministro de corriente eléctrica cuando no vaya a utilizarlo.

Resguarde del calor el enchufe y el cable de alimentación, y protéjalos también de aceites y bordes afilados.

No lleve la bomba colgada del cable a la red y no la desenchufe tirando del cable.

Como dispositivo adicional de seguridad se puede utilizar un interruptor de seguridad homologado.

→ Consulte a un electricista si desea más información.

Emplee únicamente alargadores con conexión a tierra para hacer funcionar la bomba.

No utilice la bomba si está dañada o deteriorada.

Examine la bomba antes de su uso para descartar posibles daños (especialmente en el cable a la red y el enchufe).

→ En caso de avería, lleve la bomba a un centro de servicio GARDENA.

#### Seguridad personal



¡PELIGRO! ¡Peligro de asfixia!

Las piezas pequeñas se pueden ingerir con facilidad. Los niños pequeños corren el riesgo de asfixiarse con la bolsa. Por este motivo, mantenga a los niños pequeños alejados del lugar de montaje.



¡PELIGRO! ¡Riesgo de lesión por agua caliente!

Si el mando electrónico está averiado o si no funciona la alimentación de agua en el lado de aspiración de la bomba, puede calentarse el agua del interior de la bomba y, al salir al exterior, provocar lesiones.

→ Desconecte la bomba de la red de abastecimiento principal, deje enfriar el agua (aprox. 10 – 15 minutos) y conecte la alimentación de agua en el lado de aspiración antes de poner en marcha de nuevo la bomba.

Nunca utilice el producto si está cansado(a) o si se encuentra bajo los efectos de alcohol, drogas o medicamentos. Un momento de distracción mientras trabaja con el producto puede causar lesiones graves.

Para la conexión de la bomba a la red de abastecimiento de agua tienen que observarse las normas sanitarias específicas del país, para evitar el retroceso de agua no potable a la red.

El agua que ha pasado por la bomba ya no es potable.

No lleve el pelo suelto ni use pañuelos, bufandas o prendas holgadas cuando trabaje con el producto.

Preste una atención especial a que no permanezcan sin vigilancia personas ajenas ni tampoco niños en el área de la bomba y del líquido a bombear.

Para evitar que la bomba funcione en seco debe vigilarse que el extremo de la manguera de aspiración se mantenga siempre dentro del agua.

→ Llene siempre la bomba con el líquido a bombear antes de utilizarla (aprox. 2 – 3 l).

La bomba debe encontrarse sobre un firme compacto y plano, al resguardo de inundaciones. Tenga cuidado de que la bomba no caiga al agua.

Si hay arena muy fina, puede atravesar el filtro integrado (anchura de malla: 0,45 mm) y acelerar el desgaste de las piezas hidráulicas.

→ Si el agua contiene arena, debe utilizarse adicionalmente el **Filtro antiarena GARDENA ref. 1730** (anchura de malla: 0,1 mm).

El líquido bombeado debe encontrarse a una temperatura de entre 2 °C y 35 °C.

El margen de temperaturas de almacenamiento es de 2 °C a 70 °C.

## 2. INSTALACIÓN



**¡PELIGRO! ¡Descarga eléctrica!**

**Riesgo de lesión por corriente eléctrica.**

→ **Desconecte el producto de la red eléctrica antes de instalarlo.**

### Lugar de instalación [fig. I1]:

**Asegúrese de que las entradas de aire estén suficientemente ventiladas. Se debe guardar una distancia mínima de 5 cm entre la bomba y la pared. No debe aspirarse suciedad (p. ej., arena o tierra) a través de las entradas de aire de ventilación.**

Coloque la bomba de manera que no pueda resbalar y que quede espacio para poner un recipiente suficientemente grande bajo el tornillo de drenaje ① para poder vaciar la bomba o el sistema.

Coloque la bomba a una distancia segura (2 m como mínimo) del líquido que se desea bombear.

A ser posible, instale la bomba a un nivel más alto que la superficie del agua que se quiere bombear. Si esto no es posible, instale un elemento de cierre a prueba de vacío entre la bomba y la manguera de aspiración, para poder limpiar el filtro integrado, por ejemplo.

Si el sistema está instalado de forma fija, deben instalarse elementos de cierre adecuados en el lado de aspiración y el de presión. Esto es importante, por ejemplo, para efectuar trabajos de mantenimiento y limpieza o para parar la bomba.

### Conexiones:



**¡ATENCIÓN!**

**Las piezas de conexión GARDENA sobre la boca de aspiración y de impulsión sólo deben apretarse a mano. Antes de enroscar la manguera de aspiración sobre la entrada de aspiración, se deberá comprobar si el anillo obturador está presente e intacto. Si se utilizan conexiones metálicas, se puede dañar la rosca de conexión en caso de un montaje incorrecto. Por este motivo, las piezas de conexión se deberán enroscar siempre procediendo con sumo cuidado. Para obturar las conexiones metálicas, utilice cinta obturadora.**

### Lado de aspiración:

¡No utilice componentes modulares de manguera en el lado de aspiración! Se deben utilizar mangueras de succión a prueba de vacío, por ejemplo:

- **Accesorio de succión GARDENA ref. 1411/1418**
- **Manguera de succión-impulsión GARDENA ref. 1729**
- **Manguera de aspiración por metros GARDENA con abrazadera GARDENA ref. 7192/7191.**

En caso de suciedad muy fina en el líquido a bombear se recomienda utilizar un **Filtro previo GARDENA ref. 1730/1731.**

Para acortar el tiempo de reinicio de la aspiración, se recomienda utilizar una manguera de aspiración con válvula antirretorno que evite que la manguera de aspiración se vacíe por sí sola cuando se apaga la bomba.

### Importante en caso de instalaciones fijas:

En caso de alturas elevadas de aspiración, utilice una manguera de aspiración de pequeño diámetro (3/4").

### Lado de presión:

En el lado de presión debe utilizarse una manguera resistente a la presión, p. ej.:

- **Manguera de jardín GARDENA (3/4") ref. 18113 en Conexión con la pieza roscada para empalme GARDENA ref. 1752.**

### Importante en caso de instalaciones fijas:

Si el producto está instalado de forma fija en un recinto cerrado, únicamente se podrán utilizar mangueras flexibles (p. ej., mangueras reforzadas), y no tuberías rígidas, para la conexión al suministro de agua industrial. De este modo se reduce el nivel de ruidos y se previenen daños a causa de picos de presión. Solo pueden instalarse tubos fijos en sentido ascendente en los primeros 2 m. Si utiliza conexiones metálicas, móntelas con cuidado y precisión para prevenir daños en la rosca.

### Conexión de la manguera de aspiración [fig. I2]:

1. Enrosque el elemento de conexión ③ en la boca de aspiración ④ y apriételo manualmente.

2. Encaje la manguera de aspiración ② en el elemento de conexión ③ y sujétela, p. ej., con una **Abrazadera GARDENA ref. 7192/7191.**
3. Si la altura de aspiración es superior a 4 m, sujete la manguera de aspiración (p. ej., a un poste de madera).  
*De este modo la bomba y la manguera de aspiración se liberan del peso del agua.*

### Conexión de la manguera de presión [fig. I3]:

La manguera de presión puede conectarse con la rosca de 33,3 mm (G1) de la conexión giratoria en 120° ⑤ y/o la conexión horizontal ⑧.

1. Enrosque el macho para grifos ⑦ a la salida de impulsión ⑤/⑧ y apriételo manualmente.
2. Encaje la manguera de presión con el conector rápido ⑥ al macho para grifos ⑦.

## 3. MANEJO



**¡PELIGRO! ¡Descarga eléctrica!**

**Riesgo de lesión por corriente eléctrica.**

→ **Desconecte el producto de la red eléctrica antes de llenar la bomba.**

### Puesta en marcha de la estación de bombeo para casa y jardín [fig. O1/O2]:

**NOTA: La altura máxima de autocebado indicada (véase 7. DATOS TÉCNICOS) solo se alcanza si la bomba está llena y la manguera de presión se mantiene a suficiente altura durante el primer autocebado justo detrás de la salida de impulsión, de modo que el líquido bombeado no pueda salir por la manguera de presión. Si la manguera de aspiración llena está equipada con una válvula antirretorno, no es necesario mantener elevada la manguera de presión.**

1. Afloje la tapa ⑨ de la cámara de filtración con la llave adjunta ①.
  2. Llene lentamente el líquido a bombear en el orificio de llenado ⑩ (aprox. 2 – 3 l) hasta que el nivel de agua ya no quede por debajo de la entrada del lado de aspiración o hasta que salga agua por la conexión horizontal.
  3. **En instalaciones fijas:** suelte la cubierta ⑭ y llene la bomba con líquido a bombear, hasta que este salga por la conexión horizontal.
  4. Vacíe el agua restante de la manguera de presión para que pueda salir el aire durante el llenado y la purga.
  5. Abra todos los dispositivos de cierre de la línea de impulsión (accesorios de riego, grifo, etc.) para que pueda salir el aire durante la aspiración.
  6. **En instalaciones fijas:** Si no se puede vaciar la línea de impulsión porque la instalación es fija, suelte la cubierta ⑭. Es posible que salga una cantidad considerable de líquido. Tenga preparado un recipiente suficientemente grande para recogerlo.
  7. Apriete la tapa ⑨ de la cámara de filtración hasta el tope ③.
  8. **Sin instalación fija:** eleve la manguera de presión justo detrás de la salida de impulsión.
  9. Conecte el enchufe del cable de alimentación a una toma de corriente.
  10. Pulse el interruptor de encendido/apagado ⑪ y póngalo en la posición I.  
*El interruptor de encendido/apagado se enciende y la bomba se pone en marcha.*
- El proceso de aspiración puede durar hasta 6 minutos. Si transcurrido este tiempo ya no se bombea más agua, la bomba se desconecta y se indica el error 2 (véase 6. SOLUCIÓN DE AVERÍAS).**
11. Cierre los dispositivos de cierre en la línea de impulsión en cuanto la bomba empiece a transportar agua de forma constante.

**La bomba se desconecta automáticamente aprox. 10 segundos después de cerrarse los dispositivos de cierre.**

**La bomba está lista para el funcionamiento (modo de espera).**

### Mando electrónico:

La bomba cuenta con un mando electrónico.

Si la presión desciende por debajo de la presión de conexión, el mando pone en marcha la bomba automáticamente.

Si ya no hay agua para bombear, el mando desconecta automáticamente la bomba.

#### Programa de pequeñas cantidades y aviso de goteo de agua:

##### Aviso de goteo de agua:

En caso de fuga o si el grifo gotea, la presión desciende constantemente por debajo de la presión de conexión, y la bomba se enciende y apaga repetidamente.

Si se producen estas conexiones y desconexiones sucesivas, la bomba se desconectará automáticamente para evitar una salida de agua involuntaria (se indica el error 4 "Aviso de goteo de agua").

##### Programa de pequeñas cantidades:

Para que la bomba no se desconecte antes de tiempo si se quiere utilizar con cantidades pequeñas de agua (p. ej., lavadoras o riego por goteo), no se activará el aviso de goteo de agua hasta después de 60 minutos (programa de pequeñas cantidades).

##### La conexión y desconexión cíclica de la bomba durante el programa de pequeñas cantidades no afecta a la vida útil de la bomba.

##### En caso de funcionamiento de lavadoras:

Tras haber terminado la admisión de agua en pequeñas cantidades en la lavadora, se pasa automáticamente del servicio de 60 minutos de duración del programa de pequeñas cantidades al funcionamiento normal de la bomba, lo que permite que la lavadora también funcione sin problemas durante > 60 minutos.

##### En caso de riego por goteo continuo:

Si el programa de pequeñas cantidades fuera a durar más de 60 minutos, se deberá interrumpir el riego, antes de transcurrir los 60 minutos, por lo menos durante 5 minutos. A continuación se puede volver a utilizar el programa de pequeñas cantidades durante otros 60 minutos.

## 4. MANTENIMIENTO



**¡PELIGRO! ¡Descarga eléctrica!**

**Riesgo de lesión por corriente eléctrica.**

→ **Desconecte el producto de la red eléctrica antes de someterlo a trabajos de mantenimiento.**

##### Limpieza del filtro [fig. M1/M2]:

1. Cierre todos los dispositivos de cierre que haya en el lado de aspiración.
2. Afloje la tapa ⑨ de la cámara de filtración con la llave adjunta ④.
3. Extraiga la unidad de filtrado ⑫/⑬ tirando hacia arriba.
4. Sujete el recipiente portafiltro ⑫, gire el filtro ⑬ en sentido contrario a las agujas del reloj 1 y extraiga el filtro 2 (cierre de bayoneta).
5. Enjuague el portafiltro ⑫ con abundante agua y limpie el filtro ⑬, p. ej., con un cepillo suave.
6. Vuelva a montar el filtro procediendo en la secuencia inversa.
7. Ponga en marcha la bomba (véase 3. MANEJO).

##### Limpia la válvula antirretorno [fig. M3/M4]:



**¡ATENCIÓN!**

**La bomba no se puede hacer funcionar sin válvula antirretorno.**

1. Cierre todos los dispositivos de cierre que haya en el lado de aspiración.
2. Abra todos los reguladores de presión, de manera que salga la presión en el lado de presión. A continuación vuelva a cerrar los reguladores de presión para evitar que las tuberías conectadas se vacíen por efecto de la bomba.
3. Afloje la cubierta ⑭ de la válvula antirretorno con una herramienta adecuada.
4. Retire la válvula antirretorno ⑮ y enjuáguela con agua abundante.
5. Vuelva a montar la válvula antirretorno ⑮ procediendo en la secuencia inversa.
6. Ponga en marcha la bomba (véase 3. MANEJO).

## 5. ALMACENAMIENTO

##### Puesta fuera de servicio [fig. S1]:

**El producto se deberá guardar fuera del alcance de los niños.**

1. Pulse el interruptor de encendido/apagado ⑩ y póngalo en la posición 0.
2. Desenchufe la bomba de la red eléctrica.
3. Abra el consumidor del lado de presión.
4. Retire las mangueras conectadas al lado de presión y al lado de aspiración.
5. Desenrosque el tornillo de drenaje ①.
6. Incline la bomba alternativamente hacia el lado de aspiración y el de presión, hasta que no salga más agua por ninguno de los dos lados.
7. Guarde la bomba en un lugar seco, cerrado y a prueba de heladas.

##### Cómo eliminar el producto usado:

(según normativa Directiva 2012/19/UE)



El producto no deberá eliminarse con la basura doméstica normal. Se deberá eliminar según las normativas medioambientales vigentes locales.

##### ¡IMPORTANTE!

→ Elimine el producto a través o por medio del puesto recolector de reciclaje del municipio respectivo.

## 6. SOLUCIÓN DE AVERÍAS



**¡PELIGRO! ¡Descarga eléctrica!**

**Riesgo de lesión por corriente eléctrica.**

→ **Desconecte el producto de la red eléctrica antes de solucionar errores.**

##### Solución de errores con el sistema de diagnóstico de errores [fig. T1]:

La bomba dispone de un sistema de diagnóstico de errores que distingue entre diferentes estados de error a través del LED de error ⑥.

1. **Desenchufe la bomba de la red eléctrica.**
2. Ejecute las soluciones propuestas en la tabla que figura a continuación.
3. Vuelva a poner en marcha la bomba.  
*Se ha apagado el aviso de error; la bomba vuelve a estar lista para el funcionamiento.*

Problema	Posible causa	Solución
<b>El LED de error parpadea 1 vez (con 2 segundos de pausa)</b>	<i>Durante el proceso de arranque, la bomba no bombea agua durante 30 segundos.</i>	
<b>La bomba no aspira</b>	La bomba no contiene suficiente líquido.	→ Llène la bomba y asegúrese de que el agua que ha introducido no pueda salirse por el lado de presión durante el proceso de aspiración (véase 3. MANEJO).
	El aire no puede salir por el lado de presión porque están cerradas las salidas en dicho lado.	→ Abra las salidas del lado de presión.(véase 3. MANEJO).
<b>La bomba no se pone en marcha</b>	La carcasa de la bomba se ha calentado y el disyuntor térmico de seguridad se ha activado.	1. Abra los dispositivos de cierre que haya en la línea de impulsión (deje salir la presión). 2. Asegúrese de que haya ventilación suficiente y deje enfriar la bomba durante aprox. 20 min.
	El rodete está bloqueado.	1. Suelte el rodete (ver "Soltar el rodete"). 2. Deje enfriar la bomba durante aprox. 20 minutos.
<b>Solo para ref. 1758: la señal del sensor de caudal no funciona correctamente</b>	El sensor de caudal está sucio.	→ Limpie el sensor de caudal (ver "Limpiar el sensor de caudal").

Problema	Posible causa	Solución
<b>EL LED de error parpadea 2 veces (con 2 segundos de pausa)</b>	<i>Durante el proceso de arranque, la bomba no bombea agua durante 6 minutos.</i>	
<b>La bomba no aspira</b>	Avería en el lado de aspiración.	<ul style="list-style-type: none"> <li>→ Sumerja en agua el extremo de la manguera de aspiración.</li> <li>→ Repare cualquier fuga que pueda haber en el lado de aspiración.</li> <li>→ Limpie la válvula antirretorno en la manguera de aspiración y compruebe el sentido de montaje.</li> <li>→ Limpie el filtro de aspiración en el extremo de la manguera de aspiración.</li> <li>→ Limpie la junta de la tapa del filtro y gire la tapa hasta el tope (véase 4. MANTENIMIENTO).</li> <li>→ Limpie el filtro de la bomba.</li> </ul>
	La manguera de aspiración está deformada o doblada.	→ Utilice una manguera de aspiración nueva.
<b>La bomba no se pone en marcha</b>	Se ha disparado el disyuntor térmico de seguridad (el motor se ha sobrecalentado).	→ Deje enfriar la bomba durante aprox. 20 minutos.
<b>EL LED de error parpadea 3 veces (con 2 segundos de pausa)</b>	<i>Durante el funcionamiento, la bomba deja de bombear por espacio de 30 segundos.</i>	
<b>Se ha interrumpido la alimentación de agua en el lado de aspiración</b>	Avería en el lado de aspiración.	<ul style="list-style-type: none"> <li>→ Sumerja en agua el extremo de la manguera de aspiración.</li> <li>→ Repare cualquier fuga que pueda haber en el lado de aspiración.</li> <li>→ Limpie la válvula antirretorno en la manguera de aspiración y compruebe el sentido de montaje.</li> <li>→ Limpie el filtro de aspiración en el extremo de la manguera de aspiración.</li> <li>→ Limpie la junta de la tapa del filtro y gire la tapa hasta el tope (véase 4. MANTENIMIENTO).</li> <li>→ Limpie el filtro de la bomba.</li> </ul>
	La manguera de aspiración está deformada o doblada.	→ Utilice una manguera de aspiración nueva.
<b>La bomba no se pone en marcha</b>	Se ha disparado el disyuntor térmico de seguridad (el motor se ha sobrecalentado).	→ Deje enfriar la bomba durante aprox. 20 minutos.
<b>Solo para ref. 1758: la señal del sensor de caudal no funciona correctamente</b>	El sensor de caudal está sucio.	→ Limpie el sensor de caudal (ver "Limpiar el sensor de caudal").
<b>EL LED de error parpadea 4 veces (con 2 segundos de pausa)</b>	<i>Durante el funcionamiento, la bomba se desconecta al cabo de 60 minutos.</i>	
<b>Se ha activado el aviso de goteo de agua</b>	Fuga en el lado de presión (p. ej., el grifo gotea).	→ Repare cualquier fuga que haya en el lado de presión.
	Se ha superado la duración máxima del aviso de goteo de agua (programa de pequeñas cantidades 60 min.).	<ul style="list-style-type: none"> <li>→ En caso de utilizar el programa de pequeñas cantidades, acorte la duración de riego o interrumpa el funcionamiento durante 5 minutos.</li> <li>→ Aumente el consumo de agua.</li> </ul>
	La válvula antirretorno está bloqueada.	→ Limpie la válvula antirretorno (ver "Limpiar la válvula antirretorno").
<b>Solo para ref. 1758: la señal del sensor de caudal no funciona correctamente</b>	El sensor de caudal está sucio.	→ Limpie el sensor de caudal (ver "Limpiar el sensor de caudal").

Problema	Posible causa	Solución
<b>El LED de error está apagado</b>	<i>La bomba no se pone en marcha o se detiene repentinamente durante el funcionamiento.</i>	
	No está conectado el enchufe.	→ Conecte el enchufe.
	Corte de corriente eléctrica.	→ Verifique el fusible y el cable.
	Se ha disparado el interruptor diferencial (corriente residual).	→ Desconecte la bomba de la red eléctrica y diríjase al servicio técnico de GARDENA.
	Avería eléctrica.	→ Desconecte la bomba de la red eléctrica y diríjase al servicio técnico de GARDENA.
<b>El LED de error está apagado</b>	<i>La bomba se conecta y desconecta con frecuencia sin toma de agua.</i>	
<b>Solo para ref. 1757 (consulte fig. T4)</b>	Falta prolongada de uso.	→ Antes de la puesta en marcha o de una falta prolongada de uso se deberá tirar varias veces del émbolo (K) en la válvula antirretorno.

#### Softar el rodete [fig. T2]:

Si el rodete queda bloqueado por presencia de suciedad, **el LED de error parpadea 1 vez (con 2 segundos de pausa)**.

1. Gire el eje de motor (16) con un destornillador.  
*De este modo se desbloquea el rodete.*
2. Ponga en marcha la bomba (véase 3. MANEJO).

#### Solo para ref. 1758: Limpiar el sensor de caudal [fig. T3]:

Si está bloqueado el sensor de caudal por presencia de suciedad, **el LED de error parpadea (con 2 segundos de pausa)**.

1. Suelte los dos tornillos (17).
2. Retire la cubierta (18).
3. Suelte el tornillo (19) y retire el clip (20).
4. Suelte la caperuza protectora (21) girándola en sentido contrario a las agujas del reloj (p. ej., con un destornillador).
5. Retire el rodete (22) y límpielo.
6. Limpie la carcasa del sensor de caudal.
7. Vuelva a montar el rodete (22) procediendo en la secuencia inversa.
8. Primero ponga la cubierta (18) en la parte superior y a continuación apriete los dos tornillos (17) en el lado inferior.
9. Ponga en marcha la bomba (véase 3. MANEJO).



**NOTA:** En caso de avería, rogamos dirigirse a su Centro de Servicio Técnico de GARDENA. Únicamente los Centros de Servicio Técnico de GARDENA, así como los distribuidores autorizados por GARDENA, pueden realizar reparaciones en sus productos.

## 7. DATOS TÉCNICOS

Estación de bombeo para casa y jardín	Unidad	Valor (ref. 1757)	Valor (ref. 1758)
<b>Tensión a la red</b>	V (AC)	230	230
<b>Frecuencia de la red</b>	Hz	50	50
<b>Potencia nominal/ consumo de potencia en modo de espera</b>	W	800 / 1,5	1100 / 1,5
<b>Cable de conexión</b>	m	1,5 (H07RN-F)	1,5 (H07RN-F)
<b>Caudal máx.</b>	l/h	3500	4000
<b>Presión máx.</b>	bar	4,0	4,5
<b>Altura máxima de succión</b>	m	40	45
<b>Altura máxima de aspiración</b>	m	7	8
<b>Presión de conexión</b>	bar	1,9 ± 0,2	1,9 ± 0,2
<b>Presión interna admisible (lado de presión)</b>	bar	6	6
<b>Peso</b>	kg	8,1	12,5
<b>Nivel de potencia acústica <math>L_{WA}^{1)}</math>: medido/garantizado</b>	dB (A)	77 / 81	83 / 83
<b>Inseguridad <math>k_{WA}^{1)}</math></b>		4	1

Método de medición: <sup>1)</sup> RL 2000/14/EC



## 8. ACCESORIOS/PIEZAS DE RECAMBIO

<b>Mangueras de succión GARDENA</b>	Resistentes a la torsión y al vacío. Se pueden adquirir a elegir con un diámetro de 19 mm (3/4"), 25 mm (1") o de 32 mm (5/4") sin conexiones o en rollos de medidas fijas con conexiones, Filtro de succión y válvula de reflujo.	
<b>Conexiones GARDENA</b>	Para la conexión resistente al vacío de la manguera de succión por metros.	ref. 1723/1724
<b>Filtro de succión con stop antirretorno GARDENA</b>	Para equipar la manguera de succión por metros.	ref. 1726/1727
<b>Manguera de aspiración para pozos GARDENA</b>	Para la conexión en vacío de la bomba a un pozo. Longitud 0,5 m. Con rosca interior por ambos lados de 33,3 mm (G 1).	ref. 1729
<b>Filtro de la bomba GARDENA</b>	Se aconseja especialmente para aguas arenosas.	ref. 1730/1731
<b>Pieza roscada para empalme GARDENA</b>	Pieza roscada para empalme para mangueras de presión de 1/2".	ref. 1750
<b>Pieza roscada para empalme GARDENA</b>	Pieza roscada para empalme para mangueras de presión de 3/4".	ref. 1752

## 9. GARANTÍA/SERVICIO

### 9.1 Registro del producto:

Registre su producto en [gardena.com/registration](https://www.gardena.com/registration).

### 9.2 Servicio:

Puede encontrar la información de contacto actualizada de nuestro servicio en la contraportada y en línea:

- España: <https://www.gardena.com/es/asistencia/ayuda/contacto/>
- Otros países: <https://www.gardena.com/int/support/advice/contact/>

## pt Bomba de pressão para casa e jardim

1. AVISOS DE SEGURANÇA	45
2. INSTALAÇÃO	46
3. FUNCIONAMENTO	46
4. MANUTENÇÃO	47
5. ARMAZENAMENTO	47
6. RESOLUÇÃO DE AVARIAS	47
7. DADOS TÉCNICOS	48
8. ACESSÓRIOS/PEÇAS SOBRESSELENTES	49
9. GARANTIA/ASSISTÊNCIA	49

### Tradução do manual de instruções original.



Este produto pode ser usado por crianças com idade superior a 8 anos e por pessoas com capacidades físicas, sensoriais ou mentais reduzidas ou com insuficiente experiência e conhecimentos, quando estas sejam supervisionadas ou recebam instruções relativamente ao uso do aparelho e compreendam os perigos daí resultantes. As crianças não devem brincar com o produto. A limpeza e a manutenção pelo utilizador não devem ser realizadas por crianças sem supervisão. Recomendamos que o produto seja usado apenas por pessoas com idade igual ou superior a 16 anos.

### Utilização prevista:

A **Bomba de pressão para casa e jardim GARDENA** destina-se ao uso privado em casa ou jardim e não foi concebida para o uso de aparelhos e sistemas de rega em jardins públicos. Ela pode ser utilizada para abastecer água da chuva, água canalizada e água com cloro.

O produto não é adequado para o funcionamento de longa duração (por ex. utilização industrial, recirculação permanente).



### PERIGO!

→ Não devem ser bombeadas substâncias corrosivas, facilmente inflamáveis, agressivas ou explosivas (como gasolina, petróleo ou soluções nítricas), água salgada ou alimentos para consumo.

### Intensificação da pressão:

Se utilizar a bomba como intensificador de pressão, não exceda a pressão interna máxima permitida de 6 bar. A pressão máxima de entrada é portanto:

Modelo 1757 3500/4 – 2,0 bar

Modelo 1758 4000/5 – 1,5 bar

**A pressão de entrada deve ser assegurada obrigatoriamente por uma válvula limitadora da pressão regulável.**

## 1. AVISOS DE SEGURANÇA

### IMPORTANTE!

Leia o manual de instruções com atenção e guarde-o para consulta futura.

### Símbolos no produto:



Leia o manual de instruções.

### Advertências gerais de segurança

#### Segurança elétrica



#### PERIGO! Choque elétrico!

Perigo de ferimentos devido a choque elétrico.

→ O produto tem de ser alimentado através de um dispositivo de proteção diferencial residual (RCD) com uma corrente de disparo nominal máxima de 30 mA.



#### PERIGO! Choque elétrico!

Perigo de ferimentos devido a choque elétrico.

→ Desligue o produto da corrente antes de realizar a manutenção ou a substituição de peças. Para isso, a tomada tem de estar no campo de visão.

### Operação segura

A temperatura da água não deve exceder 35 °C.

A bomba não deve ser usada quando houver pessoas na água.

O líquido bombeado pode ser contaminado pelo lubrificante derramado.

### Disjuntor

Disjuntor de segurança para operação em seco: se não alimentada água (subcorrente) a bomba desliga-se automaticamente.

Proteção contra bloqueio: se o motor bloquear (sobrecorrente) a bomba desliga-se automaticamente.

### Advertências de segurança adicionais

#### Segurança elétrica



#### PERIGO! Paragem cardíaca!

Este produto cria um campo eletromagnético durante o funcionamento. Em determinadas condições, este campo pode afetar o modo de funcionamento de implantes médicos ativos ou passivos. Para evitar situações de risco que possam provocar ferimentos graves ou mortais, as pessoas com um implante médico devem consultar o seu médico e o fabricante do implante antes da utilização deste produto.



#### PERIGO! Choque elétrico!

O produto não deve ser usado se houver pessoas dentro da piscina ou do lago do jardim.

→ Certifique-se de que as uniões de encaixe elétricas se encontram numa área resistente a inundações.

→ Proteja a ficha de rede contra humidade.

### Cabo de alimentação



#### PERIGO! Choque elétrico!

Por uma ficha de rede cortada pode entrar humidade pelo cabo de alimentação para a área elétrica e provocar um curto-circuito.

→ Não corte a ficha de rede (por ex. para passar o cabo por uma parede).

Se o cabo de alimentação estiver danificado, para evitar perigos o mesmo deve ser trocado pelo fabricante, pelo respetivo serviço de reparação ou por uma pessoa devidamente qualificada.

Conforme a Norma DIN VDE 0620 o cabo de alimentação e o cabo de extensão não devem ter uma secção transversal inferior à dos cabos de alimentação em borracha com a abreviatura H07RN-F.

O cabo deve ter um comprimento de 10 m.

Os dados presentes na placa de tipo têm de coincidir com os dados na rede elétrica.

Desligue o produto da corrente quando não estiver a utilizá-lo.

Proteja a ficha e o cabo de alimentação do calor, óleo e arestas aguçadas.

Não utilize o cabo de alimentação para transportar a bomba ou desligá-la da tomada.

Pode usar um disjuntor homologado como equipamentos de segurança adicional.

→ Informe-se a este respeito com o seu electricista de confiança.

Para usar a bomba utilize apenas cabos de extensão com ligação à terra.

Não deve usar uma bomba danificada.

Antes da utilização, verifique se a bomba apresenta danos (especialmente no cabo de alimentação e na ficha).

→ Em caso de danos, a bomba deve ser verificada pelo Centro de Assistência da GARDENA.

#### Segurança pessoal



#### PERIGO! Risco de asfixia!

As peças mais pequenas podem ser engolidas. O saco de plástico representa um risco de asfixia para crianças. Mantenha as crianças afastadas durante a montagem.



#### PERIGO! Perigo de ferimentos devido a água muito quente!

Se o comando eletrónico estiver com defeito ou se o abastecimento de água do lado de entrada da bomba não funcionar, a água existente no interior da bomba pode aquecer, ficar muito quente e aumentar o risco de ferimentos se for derramada.

→ Desligue a bomba da corrente elétrica principal, deixe a água arrefecer (aprox. 10 a 15 minutos), e conecte o abastecimento de água do lado de entrada, antes de recolocar a bomba em funcionamento.

Não utilize com o produto quando estiver cansado ou sob o efeito de drogas, álcool ou medicação. Um momento de desatenção durante a utilização pode resultar em ferimentos graves.

Ao ligar a bomba no sistema de abastecimento de água é necessário respeitar as prescrições sanitárias específicas do país para impedir a recirculação de água não potável.

A água que passa pela bomba deixa de ser considerada potável.

Quando estiver a trabalhar com o produto prenda sempre o cabelo e não use echarpes nem vestuário solto.

Certifique-se de que na zona da bomba e do fluido bombeado não permanecem pessoas não autorizadas ou crianças sem vigilância.

De modo a evitar o funcionamento em seco da bomba, certifique-se de que a extremidade da mangueira de sucção está sempre submersa no líquido.

→ Antes de cada colocação em funcionamento, encha a bomba com o líquido a bombear (aprox. 2 a 3 l).

A bomba tem de estar assente numa base segura e nivelada e protegida de alagamento. A bomba não pode cair na água.

A areia muito fina pode passar pelo filtro integrado (tamanho da malha 0,45 mm) e acelerar o desgaste das peças hidráulicas.

→ No caso de água que contenha areia, utilize adicionalmente o **Filtro preliminar GARDENA n.º ref. 1730** (largura da malha 0,1 mm).

A temperatura do líquido a ser bombeado tem de se encontrar entre 2 °C e 35 °C.

A temperatura de armazenamento tem de se encontrar entre 2 °C e 70 °C.

## 2. INSTALAÇÃO



#### PERIGO! Choque elétrico!

Perigo de ferimentos devido a choque elétrico.

→ Desligue o produto da corrente antes de instalar o produto.

#### Local de instalação [fig. I1]:

**Providencie uma ventilação suficiente na zona das ranhuras de ventilação. A bomba tem de ter uma distância mínima de 5 cm da parede. Pelas ranhuras de ventilação não deve ser aspirada qualquer sujidade (por ex. areia ou terra).**

Posicione a bomba de pressão de forma a não escorregar e a poder colocar um depósito coletor grande por baixo do parafuso de esvaziamento ① para esvaziar a bomba ou o sistema.

A bomba deve ficar a uma distância segura (no mínimo 2 m) do meio a ser bombeado.

Se possível, instale a bomba num local mais alto do que a superfície da água a ser bombeada. Se isto não for possível, instale um órgão de bloqueio resistente a vácuo entre a bomba e a mangueira de sucção para, por exemplo, a limpeza do filtro incorporado.

Se o sistema for fixo, utilize órgãos de bloqueio adequados, tanto no lado de sucção como no lado de pressão. É importante para, por exemplo, trabalhos de manutenção e de limpeza na bomba ou para a desativação.

#### Conexões:



#### ATENÇÃO!

**As peças de conexão GARDENA no lado de sucção e de pressão só podem ser apertadas manualmente. Antes de enroscar a mangueira de sucção na entrada de sucção, verificar se o anel de vedação está presente e não está danificado. Se forem usadas uniões em metal, uma montagem incorreta pode provocar danos na rosca de união. Por isso, as peças de conexão devem ser aparafusadas com extremo cuidado. Para vedar peças de união em metal utilizar apenas fita vedante.**

#### Lado de sucção:

No lado de sucção não utilize sistemas de conexão para mangueiras de água! Deve ser utilizada uma mangueira de sucção resistente a vácuo como, por exemplo:

- Unidade de sucção GARDENA n.º ref. 1411/1418
- Mangueira de sucção para poços de propulsão GARDENA n.º ref. 1729
- Mangueira de sucção GARDENA a metro com abraçadeira GARDENA n.º ref. 7192/7191.

Em casos de reduzida sujidade aconselha-se, adicionalmente ao filtro integrado, um **Filtro preliminar GARDENA n.º ref. 1730/1731**.

A fim de encurtar o tempo de retoma da aspiração, recomendamos a utilização de uma mangueira de sucção com válvula de refluxo, que impeça um esvaziamento espontâneo da mangueira de sucção depois de a bomba ter sido desligada.

#### Importante na instalação fixa:

Em caso de alturas de sucção maiores, utilize uma mangueira de sucção com um diâmetro menor (3/4").

#### Lado de pressão:

No lado de pressão tem de ser usada uma mangueira resistente a pressão por ex:

- Mangueira de jardim GARDENA (3/4") n.º ref. 18113 com Conjunto de uniões GARDENA n.º ref. 1752.

#### Importante na instalação fixa:

Se o produto estiver fixamente instalado num espaço fechado, na ligação ao abastecimento de água de serviço usar apenas mangueiras flexíveis (por ex. reforçadas) e não tubos rígidos, para reduzir o nível de ruído e evitar danos provocados por picos de pressão. Os tubos rígidos apenas devem ser instalados nos primeiros 2 m e com inclinação. Para evitar danos na rosca, assegure uma montagem cuidadosa e adequada quando utilizar ligações em metal.

#### Conectar a mangueira de sucção [fig. I2]:

1. Enrosque a peça de união ③ no bocal de secção ④ e aperte à mão.
2. Empurre a mangueira de sucção ② para a peça de sucção ③ e fixe-a com por ex. com uma **Abraçadeira GARDENA n.º ref. 7192/7191**.
3. No caso de alturas de sucção superiores a 4 m, a mangueira de sucção deve ser fixada (por ex. a um poste de madeira). *Isto permite aliviar a bomba e a mangueira de sucção do peso da água.*

#### Conectar a mangueira de pressão [fig. I3]:

A mangueira de pressão pode ser conectada à rosca de 33,3 mm (G1) da ligação giratória de 120° ⑤ e/ou ligação horizontal ⑥.

1. Enrosque a ligação torneira com rosca ⑦ na saída de pressão ⑤/⑥ e puxe com a mão.
2. Encaixe a mangueira de pressão com ligação rápida para mangueiras ⑧ na ligação torneira com rosca ⑦.

## 3. FUNCIONAMENTO



#### PERIGO! Choque elétrico!

Perigo de ferimentos devido a choque elétrico.

→ Desligue o produto da corrente antes de encher a bomba.

#### Ligar a bomba de pressão para casa e jardim [fig. O1/O2]:

**NOTA: A altura de auto-sucção máxima indicada (ver 7. DADOS TÉCNICOS) apenas é alcançada quando a bomba está cheia e a mangueira de pressão durante a primeira auto-sucção se encontra logo atrás da saída de pressão, de forma que o meio bombeado não pode sair pela mangueira de pressão. Ao utilizar uma mangueira de sucção cheia com válvula de refluxo não necessita de manter a mangueira de pressão elevada.**

1. Solte a tampa ⑨ do compartimento de filtragem com a chave fornecida ①.
2. Encha lentamente com o líquido a ser bombeado pelo bocal de enchimento ⑩ (aprox. 2 a 3 l) até o nível de água descer abaixo da entrada do lado de sucção ou a água sair na ligação horizontal.
3. **Com uma instalação fixa:** solte a cobertura ⑭ e encha a bomba com o líquido a ser bombeado, até este sair pela ligação horizontal.
4. Esvazie o resto da água na mangueira de pressão, para poder retirar o ar durante o enchimento e purga.
5. Abra todos os equipamentos de bloqueio na tubagem de pressão (acessório de rega, torneira, etc.), para que o ar possa sair durante a sucção.
6. **Com uma instalação fixa:** se a tubagem de abastecimento não poder ser esvaziada devido à instalação fixa, solte a cobertura ⑭. Pode sair uma quantidade considerável de líquido. Tenha pronto um recipiente coletor de tamanho suficiente.
7. Enrosque a tampa ⑨ do compartimento de filtragem até ao encosto ②.
8. **Sem instalação fixa:** levante a mangueira de pressão diretamente atrás da saída de pressão.
9. Encaixe a ficha do cabo de alimentação numa tomada.
10. Coloque o interruptor para ligar/desligar ⑪ na posição I.  
*O interruptor para ligar/desligar acende-se e a bomba arranca.*

**O processo de sucção pode demorar até 6 min. Se não for alimentada mais água em seguida, a bomba desliga-se e é indicado o erro 2 (ver 6. RESOLUÇÃO DE AVARIAS).**

11. Assim que a bomba começar a bombear água continuamente desligue os equipamentos de bloqueio da tubagem de pressão.

**A bomba desliga-se automaticamente aprox. 10 segundos após o fecho do equipamento de bloqueio.  
A bomba está operacional (standby).**

#### Comando eletrónico:

A bomba dispõe de um comando eletrónico.

Se a pressão for inferior à pressão de ligação, a bomba arranca automaticamente.

Assim que o abastecimento de água deixar de ser necessário, ela desliga-se automaticamente.

#### Programa para pequenas quantidades e aviso de gotejamento:

##### Aviso de gotejamento:

Em caso de fuga ou de torneira a pingar, a pressão está constantemente abaixo da pressão de ligação e a bomba está sempre a ligar-se e a desligar-se.

A bomba desliga-se automaticamente se estiver sempre a ligar e a desligar, para evitar uma saída indesejada de água (é indicado o erro 4 "Aviso de gotejamento").

##### Programa para pequenas quantidades:

Para que a bomba não se desligue antecipadamente no caso de uma aplicação para pequenas quantidades (por ex. máquinas de lavar ou rega gota a gota), o aviso de gotejamento só é ativado após 60 minutos (programa para pequenas quantidades).

**A ligação e desconexão cíclica da bomba durante o programa para pequenas quantidades não tem influência na vida útil da bomba.**

#### Funcionamento de máquinas de lavar louça:

Após concluída a entrada de água para pequenas quantidades na máquina de lavar, o tempo de funcionamento de 60 minutos do programa de pequenas quantidades volta automaticamente para o modo normal da bomba, o que permite um funcionamento sem problemas da máquina de lavar mesmo > 60 minutos.

#### No caso de rega gota a gota contínua:

Se o programa para pequenas quantidades for usado durante mais de 60 min., o sistema de rega tem de ser interrompido durante 5 minutos antes de decorridos os 60 minutos. Em seguida, é possível usar o programa para pequenas quantidades durante mais 60 minutos.

## 4. MANUTENÇÃO



**PERIGO! Choque elétrico!**

**Perigo de ferimentos devido a choque elétrico.**

→ **Desligue o produto da corrente antes de realizar a manutenção ao produto.**

#### Limpar o filtro [fig. M1/M2]:

1. Feche event. todos os equipamentos de bloqueio no lado de sucção.
2. Solte a tampa ⑨ no compartimento de filtragem com a chave fornecida ①.
3. Retire a unidade de filtragem ⑫/⑬ verticalmente para cima.
4. Segure no copo ⑫ com firmeza, rode o filtro ⑬ no sentido anti-horário **1** e puxe o filtro **2** para fora (fecho de baioneta).
5. Limpe o copo ⑫ em água corrente e limpe o filtro ⑬ com por ex. uma escova macia.
6. Insira novamente o filtro na sequência inversa.
7. Ligue a bomba (ver 3. FUNCIONAMENTO).

#### Limpar a válvula de refluxo [fig. M3/M4]:



**ATENÇÃO!**

**A bomba não deve funcionar sem válvula de refluxo.**

1. Feche event. todos os equipamentos de bloqueio no lado de sucção.
2. Abra todos os pontos de extração, de forma que o lado de pressão deixe sair o ar. Em seguida, feche novamente os pontos de extração, para evitar um funcionamento em vazio das tubagens conectadas pela bomba.
3. Solte a cobertura ⑭ da válvula de refluxo com uma ferramenta adequada.
4. Remova a válvula de refluxo ⑮ e limpe-a em água corrente.
5. Insira novamente a válvula de refluxo ⑮ na sequência inversa.
6. Ligue a bomba (ver 3. FUNCIONAMENTO).

## 5. ARMAZENAMENTO

#### Colocação fora de serviço [fig. S1]:

**O produto tem de ser guardado num local não acessível a crianças.**

1. Coloque o interruptor para ligar/desligar ⑪ na posição **0**.
2. Desligue a bomba da rede.
3. Abra o consumidor no lado de pressão.
4. Retire as mangueiras conectadas do lado de pressão e do lado de sucção.
5. Solte o parafuso de esvaziamento ①.
6. Incline a bomba do lado de aspiração e de pressão até deixar de sair água de ambos os lados.
7. Guarde a bomba num local seco, fechado e protegido do gelo.

#### Eliminação:

(conforme a Diretiva 2012/19/UE)



O produto não pode ser colocado no lixo doméstico normal.

Tem de ser eliminado de acordo com as regras ambientais locais em vigor.

#### IMPORTANTE!

→ Elimine o produto no centro de recolha e reciclagem da sua área de residência.

## 6. RESOLUÇÃO DE AVARIAS



**PERIGO! Choque elétrico!**

**Perigo de ferimentos devido a choque elétrico.**

→ **Desligue o produto da corrente antes de eliminar erros do produto.**

#### Eliminar erros com o sistema de diagnóstico de falhas [fig. T1]:

A bomba possui um sistema de diagnóstico de falhas que distingue entre diferentes estados de falha mediante o LED de avaria ⑥.

1. **Desligue a bomba da corrente.**
2. Siga as resoluções correspondentes indicadas na tabela que se segue.
3. Ligue novamente a bomba.  
*A indicação de falha apagou-se e a bomba está novamente operacional.*

Problema	Causa possível	Resolução
<b>LED de avaria pisca 1 vez (com pausa de 2 seg.)</b>	<b>Durante a colocação em funcionamento a bomba bombeia sem água durante 30 segundos.</b>	
<b>Bomba não suga</b>	A bomba não está bem cheia com líquido a bombear.	→ Encha a bomba e certifique-se de que durante o processo de sucção não passa água para o lado de pressão (ver 3. FUNCIONAMENTO).
	Não pode sair ar pelo lado de pressão, porque as saídas do lado de pressão estão fechadas.	→ Abra as saídas do lado de pressão (ver 3. FUNCIONAMENTO).
<b>Bomba não liga</b>	A caixa da bomba aquece demais e o disjuntor térmico disparou.	1. Abra os equipamentos de bloqueio existentes na tubagem de pressão (despressurizar). 2. Providencie uma ventilação suficiente e deixe a bomba arrefecer durante aprox. 20 min.
	A roda impulsora está bloqueada.	1. Solte a roda impulsora (ver "Solta a roda impulsora"). 2. Deixe a bomba arrefecer durante aprox. 20 min.
<b>Apenas para ref. 1758: sinal do sensor de fluxo está avariado</b>	O sensor de fluxo está sujo.	→ Limpe o sensor do fluxo (ver "Limpar o sensor de fluxo").
<b>LED de avaria pisca 2 vezes (pausa de 2 seg.)</b>	<b>Durante a colocação em funcionamento a bomba bombeia sem água durante 6 minutos.</b>	
<b>Bomba não suga</b>	Avaria do lado de sucção.	→ Mergulhe a extremidade da mangueira de sucção na água. → Elimine eventuais fugas no lado de sucção. → Limpe a válvula de refluxo da tubagem de sucção e verifique o sentido de montagem. → Limpe o filtro de sucção na extremidade da mangueira de sucção. → Limpe a junta da tampa do filtro e rode a tampa até ao encosto (ver 4. MANUTENÇÃO). → Limpe o filtro na bomba.
<b>Bomba não suga</b>	A mangueira de sucção está deformada ou dobrada.	→ Utilize uma mangueira de sucção nova.
	O disjuntor térmico disparou (motor aqueceu demais).	→ Deixe a bomba arrefecer durante aprox. 20 min.
<b>LED de avaria pisca 3 vezes (com pausa de 2 seg.)</b>	<b>Durante o funcionamento a bomba bombeia sem água durante 30 segundos.</b>	
<b>Abastecimento de água interrompida no lado de sucção</b>	Avaria do lado de sucção.	→ Mergulhe a extremidade da mangueira de sucção na água. → Elimine eventuais fugas no lado de sucção. → Limpe a válvula de refluxo da tubagem de sucção e verifique o sentido de montagem. → Limpe o filtro de sucção na extremidade da mangueira de sucção. → Limpe a junta da tampa do filtro e rode a tampa até ao encosto (ver 4. MANUTENÇÃO). → Limpe o filtro na bomba.
	A mangueira de sucção está deformada ou dobrada.	→ Utilize uma mangueira de sucção nova.
<b>Bomba não liga</b>	O disjuntor térmico disparou (motor aqueceu demais).	→ Deixe a bomba arrefecer durante aprox. 20 min.
<b>Apenas para ref. 1758: sinal do sensor de fluxo está avariado</b>	O sensor de fluxo está sujo.	→ Limpe o sensor do fluxo (ver "Limpar o sensor de fluxo").

Problema	Causa possível	Resolução
<b>LED de avaria pisca 4 vezes (com pausa de 2 seg.)</b>	<b>A bomba desliga-se durante o funcionamento após 60 minutos.</b>	
<b>O aviso de gotejamento foi ativado</b>	Fuga no lado de pressão (por ex. torneira a pingar).	→ Elimine a eventual fuga no lado de pressão.
	A duração máxima do aviso de gotejamento (programa de pequenas quantidade 60 min.) foi excedida.	→ No programa de pequenas quantidades reduza a duração da rega ou interrompa o funcionamento durante 5 minutos. → Aumente o consumo de água.
	A válvula de refluxo está bloqueada.	→ Limpe a válvula de refluxo (ver "Limpar a válvula de refluxo").
<b>Apenas para ref. 1758: sinal do sensor de fluxo está avariado</b>	O sensor de fluxo está sujo.	→ Limpe o sensor do fluxo (ver "Limpar o sensor de fluxo").
<b>LED de avaria está apagado</b>	<b>Bomba não liga ou para de repente durante o funcionamento.</b>	
	A ficha não está conectada.	→ Ligue a ficha.
	Falha de corrente.	→ Verifique o fusível e o cabo.
	Dispositivo de proteção diferencial residual disparou (corrente de defeito).	→ Desligue a bomba da alimentação de corrente e contacte a assistência GARDENA.
	Falha elétrica.	→ Desligue a bomba da alimentação de corrente e contacte a assistência GARDENA.
<b>LED de avaria está apagado</b>	<b>A bomba de rega liga-se e desliga-se muitas vezes sem extrair água.</b>	
<b>Apenas para ref. 1757 (consulte fig. T4)</b>	Período de inatividade prolongado.	→ Antes da colocação em funcionamento ou de período de inatividade prolongado puxar várias vezes pelo êmbolo (K) na válvula de refluxo.

#### Solta a roda impulsora [fig. T2]:

Se a roda impulsora encravar devido a sujidade, o **LED de avaria pisca 1 vez (com pausa de 2 seg.)**.

1. Gire o eixo do motor (16) com uma chave de parafusos.  
*Dessa forma solta a roda impulsora que está bloqueada.*
2. Ligue a bomba (ver 3. FUNCIONAMENTO).

#### Apenas para ref. 1758: Limpar o sensor de fluxo [fig. T3]:

Se o sensor de fluxo encravar devido a sujidade, o **LED de avaria pisca (com pausa de 2 seg.)**.

1. Solte os dois parafusos (17).
2. Remova a tampa (18).
3. Solte o parafuso (19) e retire o clipe (20).
4. Solte a tampa de proteção (21), rodando-a no sentido anti-horário (por ex. com uma chave de parafusos).
5. Retire a roda impulsora (22) e limpe-a.
6. Limpe a caixa do sensor de fluxo.
7. Monte a roda impulsora (22) novamente para a esquerda.
8. Em primeiro lugar, coloque a cobertura (18) na parte superior e, em seguida, aperte os dois parafusos (17) na parte inferior.
9. Ligue a bomba (ver 3. FUNCIONAMENTO).



**NOTA: se existirem outras avarias, contacte o seu centro de assistência GARDENA. As reparações apenas podem ser realizadas por centros de assistência GARDENA e por revendedores especializados, autorizados pela GARDENA.**

## 7. DADOS TÉCNICOS

Bomba de pressão para casa e jardim	Unidade	Valor (n.º ref. 1757)	Valor (n.º ref. 1758)
<b>Tensão de rede</b>	V (AC)	230	230
<b>Frequência de rede</b>	Hz	50	50
<b>Potência nominal/ consumo em standby</b>	W	800 / 1,5	1100 / 1,5



Bomba de pressão para casa e jardim	Unidade	Valor (n.º ref. 1757)	Valor (n.º ref. 1758)
Cabo de ligação	m	1,5 (H07RN-F)	1,5 (H07RN-F)
Capacidade de débito máx.	l/h	3500	4000
Pressão máx.	bar	4,0	4,5
Altura da profundidade máx.	m	40	45
Altura máxima de aspiração	m	7	8
Pressão de conexão	bar	1,9 ± 0,2	1,9 ± 0,2
Pressão interna permitida (lado de pressão)	bar	6	6
Peso	kg	8,1	12,5
Nível de potência acústica $L_{WA}^{1)}$ : medido/garantido Incerteza $k_{WA}^{1)}$	dB (A)	77 / 81 4	83 / 83 1

Método de medição em conformidade com: <sup>1)</sup> RL 2000/14/EC

## 8. ACESSÓRIOS/PEÇAS SOBRESSELENTES

<b>GARDENA mangueira de aspiração</b>	Resistente ao vácuo e a torções, vendida com a medida de 19 mm (3/4"), 25 mm (1") ou 32 mm (5/4") de diâmetro sem ligações ou com comprimentos fixos completa com os acessórios, filtro de aspiração e paragem de refluxo.	
<b>Ligações GARDENA</b>	Para ligação resistente ao vácuo de mangueiras de sucção vendidas a metro.	n.º ref. 1723/1724
<b>Filtro de sucção com stop anti-retorno GARDENA</b>	Para equipar mangueiras de sucção vendidas a metro.	n.º ref. 1726/1727
<b>Mangueira de aspiração para poços de propulsão</b>	Para ligar a bomba a um poço de propulsão ou a uma canalização (tubo rápido) mantendo uma passagem de ar. Comprimento 0,5 m. Com rosca fêmea de 33,3 mm (G 1) em ambos os lados.	n.º ref. 1729
<b>Filtro preliminar GARDENA</b>	Especialmente recomendado para bombear líquidos arenosos.	n.º ref. 1730/1731
<b>Conjunto de uniões GARDENA</b>	Conjunto de uniões para mangueira de pressão 1/2".	n.º ref. 1750
<b>Conjunto de uniões GARDENA</b>	Conjunto de uniões para mangueira de pressão 3/4".	n.º ref. 1752

## 9. GARANTIA/ASSISTÊNCIA

### 9.1 Registo do produto:

Registe o seu produto em [gardena.com/registration](https://gardena.com/registration).

### 9.2 Assistência:

Encontre as informações de contacto atuais relativas ao nosso serviço no verso e online:

- Portugal: <https://www.gardena.com/pt/suporte/advice/contacto/>
- Outros países: <https://www.gardena.com/int/support/advice/contact/>

## pl Hydrofor elektroniczny

1. WSKAZÓWKI BEZPIECZEŃSTWA	49
2. INSTALACJA	50
3. OBSŁUGA	51
4. KONSERWACJA	51
5. PRZECHOWYWANIE	51
6. USUWANIE USTEREK	52
7. DANE TECHNICZNE	53
8. AKCESORIA/CZĘŚCI ZAMIENNE	53
9. GWARANCJA/SERWIS	53

### Tłumaczenie instrukcji oryginalnej.



Dzieci od 8 r. ż. oraz osoby o ograniczonych zdolnościach fizycznych, sensorycznych lub psychicznych lub też nieposiadające doświadczenia i wiedzy mogą używać produktu pod warunkiem, że są przy tym nadzorowane lub zostały poinstruowane na temat bezpiecz-

nego użytkowania produktu oraz rozumieją niebezpieczeństwa wynikające z jego użycia. Nie wolno dzieciom bawić się produktem. Nie wolno dzieciom dokonywać czyszczenia i konserwacji przez użytkownika urządzenia, jeżeli nie są one przy tym nadzorowane. Produkt nie powinien być użytkowany przez osoby w wieku poniżej 16. roku życia.

### Użytkowanie zgodnie z przeznaczeniem:

**Hydrofor elektroniczny GARDENA** jest przeznaczony do prywatnego użytku w ogrodach przydomowych i ogródkach działkowych i nie należy go używać do eksploatacji urządzeń i systemów nawadniających w parkach oraz innych publicznych terenach zielonych. Może on być stosowany do tłoczenia wody deszczowej, wody wodociągowej i chlorowanej.

Produkt ten nie jest przystosowany do trybu pracy ciągłej (np. użytku przemysłowego lub jako pompa obiegowa do pracy ciągłej).



### NIEBEZPIECZEŃSTWO!

→ Nie wolno tłoczyć cieczy lub substancji żrących, łatwopalnych, agresywnych lub wybuchowych (takich jak benzyna, nafta albo rozcieńczalnik nitro), słonej wody oraz artykułów spożywczych przewidzianych do spożycia.

### Podwyższenie ciśnienia:

Podczas korzystania z pompy do podwyższenia ciśnienia nie wolno przekraczać dopuszczalnej maksymalnej wartości ciśnienia wewnętrznego wynoszącej 6 bar. Maksymalne ciśnienie wejściowe wynosi:

model 1757 3500/4 – 2,0 bar  
model 1758 4000/5 – 1,5 bara

**Ciśnienie wejściowe należy bezwzględnie zabezpieczyć poprzez regulowany zawór ogranicznikowy ciśnienia.**

## 1. WSKAZÓWKI BEZPIECZEŃSTWA

### WAŻNE!

Należy starannie zapoznać się z instrukcją obsługi i zachować ją do późniejszego wykorzystania.

### Symbole umieszczone na produkcie:



Należy przeczytać instrukcję obsługi.

### Ogólne wskazówki bezpieczeństwa

#### Bezpieczeństwo elektryczne



**NIEBEZPIECZEŃSTWO! Ryzyko porażenia prądem elektrycznym!**  
Ryzyko obrażeń ze względu na prąd elektryczny.

→ Produkt musi być zasilany prądem za pośrednictwem wyłącznika różnicowoprądowego (RCD) o znamionowym prądzie wyzwalającym maksymalnie 30 mA.



**NIEBEZPIECZEŃSTWO! Ryzyko porażenia prądem elektrycznym!**  
Ryzyko obrażeń ze względu na prąd elektryczny.

→ Przed przystąpieniem do konserwacji lub wymiany elementów odłączyć produkt od sieci. Gniazdo musi znajdować się przy tym w zasięgu wzroku użytkownika.

#### Bezpieczna obsługa

Temperatura wody nie może przekroczyć 35 °C.

Pompy nie wolno używać, jeśli w wodzie znajdują się ludzie.

Tłoczona ciecz może zostać zanieczyszczona wyciekającym smarem.

#### Wyłącznik ochronny

Zabezpieczenie przed pracą na sucho: jeśli nie jest tłoczona woda (niedomiar prądu), pompa wyłącza się automatycznie.

Blokada ochronna: gdy silnik blokuje się (prąd przetężeniowy), pompa wyłącza się automatycznie.

#### Dodatkowe wskazówki bezpieczeństwa

##### Bezpieczeństwo elektryczne



**NIEBEZPIECZEŃSTWO! Zatrzymanie akcji serca!**

Podczas pracy produkt wytwarza pole elektromagnetyczne. W określonych warunkach pole to może oddziaływać na aktywne i pasywne implanty medyczne. Aby uniknąć ryzyka poważnych lub śmiertelnych obrażeń ciała, zalecamy osobom posiadającym implanty medyczne przed użyciem produktu skontaktować się z lekarzem lub producentem implantu.



**NIEBEZPIECZEŃSTWO! Ryzyko porażenia prądem elektrycznym!**  
Nie wolno uruchamiać produktu, jeśli w basenie lub sadzawce ogrodowej znajdują się ludzie.

- Pamiętać, aby połączenie elektryczne (wtyczka i gniazdo) znajdowało się w miejscu niezagrażonym zalaniem.
- Chronić wtyczkę elektryczną przed wilgocią.

#### Kabel sieciowy



**NIEBEZPIECZEŃSTWO! Ryzyko porażenia prądem elektrycznym!**  
W razie odcięcia elektrycznej wtyczki sieciowej do układu elektrycznego poprzez przewód sieciowy może przedostać się wilgoć i spowodować zwarcie.

- Nie odcinać elektrycznej wtyczki zasilania sieciowego (np. w celu przełożenia jej przez ścianę).

Jeśli kabel zasilający jest uszkodzony, musi zostać wymieniony przez producenta, autoryzowany serwis lub podobnie wykwalifikowaną osobę, aby uniknąć niebezpieczeństwa.

Zgodnie z normą DIN VDE (Niemieckie Stowarzyszenie Inżynierów Elektryków) 0620 kable zasilania sieciowego oraz przedłużacze nie mogą mieć przekroju mniejszego niż kable w izolacji gumowej oznaczone H07RN-F.

Długość kabla powinna wynosić co najmniej 10 m.

Dane podane na tabliczce znamionowej muszą być zgodne z parametrami sieci elektrycznej.

Jeśli produkt nie jest używany, należy go odłączyć od sieci elektrycznej.

Wtyczkę i kabel zasilający należy utrzymywać z dala od źródeł ciepła i chronić przed zetknięciem z olejem i ostrymi krawędziami.

Nie przenosić ani nie odłączać urządzenia, ciągnąc za przewód zasilający.

Można skorzystać z zatwierdzonego wyłącznika bezpieczeństwa, aby zapewnić dodatkową ochronę.

- Należy poprosić o radę elektryka.

Do obsługi tej pompy należy stosować wyłącznie przedłużacze ze stykiem ochronnym.

Używanie uszkodzonej pompy jest niedozwolone.

Przed uruchomieniem pompy należy sprawdzić, czy nie jest ona w jakikolwiek sposób uszkodzona (szczególnie kabel zasilający i wtyczka).

- W razie uszkodzenia prosimy zlecić sprawdzenie pompy naszemu Centrum Serwisowemu GARDENA.

#### Bezpieczeństwo osobiste



**NIEBEZPIECZEŃSTWO! Ryzyko uduszenia!**

Istnieje ryzyko połknięcia drobnych części. W przypadku małych dzieci istnieje ryzyko uduszenia plastikową torebką. Dzieci należy trzymać z dala od miejsca montażu produktu.



**NIEBEZPIECZEŃSTWO! Ryzyko odniesienia obrażeń z powodującą wodę!**

Jeśli sterownik elektroniczny jest uszkodzony lub jeśli wystąpi awaria źródła wody po stronie wlotowej pompy, woda pozostała w pompie może rozgrzać się, powodując ryzyko odniesienia obrażeń na skutek wycieku gorącej wody.

- Odłączyć pompę od zasilania, poczekać aż woda się schłodzi (ok. 10 – 15 min) i zabezpieczyć źródło wody po stronie wlotowej przed ponownym uruchomieniem urządzenia.

Nie używać produktu w stanie zmęczenia lub choroby, bądź też pod wpływem narkotyków, alkoholu lub leków. Chwila nieuwagi podczas eksploatacji może prowadzić do ciężkich obrażeń ciała.

W przypadku podłączenia pompy do instalacji wodociągowej należy przestrzegać obowiązujących w kraju przepisów sanitarnych, aby zapobiec wtórnemu zasypaniu wody nieprzeznaczonej do użytku jako woda pitna.

Gdy woda przepływa przez pompę, przestaje być wodą pitną.

Podczas korzystania z produktu należy zakryć włosy oraz zdjąć szal i inne luźne elementy odzieży.

Upewnić się, że w zasięgu pompy oraz pompowanego medium nie przebywają nieupoważnione osoby ani dzieci bez opieki.

Aby uniknąć pracy pompy na sucho, należy pilnować, aby końcówka przewodu ssącego była zawsze umieszczona w wodzie.

- Przed przystąpieniem do pracy napełnić pompę cieczą, która ma być pompowana (ok. 2 – 3 l).

Pompę należy umieścić na twardym i równym podłożu zabezpieczonym przed zalaniem. Uważać, aby nie wrzucić pompy do wody.

Bardzo drobny piasek może przeniknąć przez wbudowany filtr (rozmiar oczek 0,45 mm) i spowodować przyspieszone zużycie części hydraulicznych.

- W przypadku zapiaszczonej wody należy zawsze dodatkowo stosować **Filtr wstępny pompy GARDENA, art. 1730** (rozmiar oczek 0,1 mm).

Temperatura pompowanej cieczy musi mieścić się w zakresie 2 – 35°C.

Produkt należy przechowywać w temperaturach 2 – 70°C.

## 2. INSTALACJA



**NIEBEZPIECZEŃSTWO!**

**Ryzyko porażenia prądem elektrycznym!**

**Ryzyko obrażeń ze względu na prąd elektryczny.**

- Przed przystąpieniem do instalacji produktu odłączyć produkt od sieci.

#### Miejsce montażu [rys. I1]:

**Zwracać uwagę na wystarczającą wentylację w obszarze szczelin wentylacyjnych. Pompa musi mieć minimalny odstęp od ściany 5 cm. Przez otwory wentylacyjne nie mogą być wciągane żadne zanieczyszczenia (np. piasek lub ziemia).**

Ustawić pompę tak, aby uniemożliwić jej ślizganie oraz aby odpowiednio duży zbiornik do opróżniania pompy zmieścił się pod śrubą spustową ①.

Zamontować pompę w bezpiecznej odległości (min. 2 m) od pompowanego medium.

Jeśli to możliwe, zamontować pompę powyżej powierzchni pompowanej wody. Jeśli nie jest to możliwe, zamontować odporne na próżnię urządzenie odcinające pomiędzy pompą a przewodem ssącym, na przykład do czyszczenia wbudowanego filtra.

Jeśli system jest zainstalowany na stałe, należy zamontować odpowiednie urządzenie odcinające po stronie wejściowej i wyjściowej. Jest to ważne na przykład podczas konserwacji, czyszczenia lub wyłączenia pompy.

#### Przyłącza:



**UWAGA!**

**Złączki GARDENA od strony ssącej i tłocznej należy dokręcać tylko ręcznie. Przed przykręceniem węża ssącego do wejścia po stronie ssącej należy sprawdzić, czy pierścień uszczelniający jest założony i czy nie jest uszkodzony. W przypadku stosowania przyłączy metalowych niewłochowy montaż może spowodować uszkodzenie gwintu przyłącza. Dlatego przyłącza należy przykręcać z najwyższą starannością. Do uszczelniania przyłączy metalowych należy używać wyłącznie taśmy uszczelniającej.**

#### Strona ssąca:

Nie należy używać modułowych elementów przewodu ssącego po stronie ssącej! Powinien zostać przyłączony wąż odporny na podciśnienie np.

- Zestaw ssący GARDENA, art. 1411/1418
- Przewód ssący do studni GARDENA, art. 1729
- Armatura węża ssącego GARDENA z Opaską zaciskową GARDENA, art. 7192/7191.

W przypadku drobnych zanieczyszczeń zaleca się oprócz wbudowanego filtra zastosować dodatkowo **Filtr do pompy GARDENA art. 1730/1731** empfohlen.

Aby skrócić czas ponownego zasymania, zalecamy zastosowanie węża ssącego z zaworem zwrotnym, który zapobiega samoczynnemu opróżnianiu się węża ssącego po wyłączeniu pompy.

#### Ważne w przypadku instalacji na stałe:

W przypadku większych wysokości ssania należy stosować przewód ssący o mniejszej średnicy (3/4").

#### Strona tłoczna:

Po stronie tłocznej należy zastosować wąż odporny na wysokie ciśnienie, np.:

- Węża ogrodowego GARDENA (3/4") art. 18113 z Zestawem złązek GARDENA art. 1752.

#### Ważne w przypadku instalacji na stałe:

Jeśli produkt jest zainstalowany na stałe w zamkniętej przestrzeni, do podłączenia dopływu wody należy stosować przewody elastyczne (np. wzmocnione), a nie sztywne rurowe. Przewody elastyczne redukują poziom hałasu i zapobiegają uszkodzeniom wywołanym przez skoki ciśnienia. Stałe rury należy zamontować pochylone w górę wyłącznie na pierwszych 2 m. Aby uniknąć uszkodzenia gwintu należy w przypadku stosowania przyłączy metalowych zwracać uwagę na ostrożny i dokładny montaż.

#### Podłączenie węża ssącego [rys. I2]:

1. Nakręcić złączkę ③ na króciec ssawny ④ i dokręcić ją mocno ręcznie.
2. Nasunąć wąż ssący ② na złączkę ③ i przymocować go np. za pomocą **Opaski zaciskowej GARDENA art. 7192/7191.**

3. W przypadku wysokości zasysania powyżej 4 m przymocować wąż ssący (np. do drewnianego słupka).  
*Umożliwia to odciążenie pompy oraz węża ssącego od ciężaru wody.*

#### **Podłączanie węża ciśnieniowego [rys. I3]:**

Wąż ciśnieniowy można połączyć do końcówki z gwintem 33,3 mm (G1) obracającej się w zakresie 120° złączki obrotowej ⑤ oraz/lub końcówki poziomej ⑥.

1. Nakręcić złączkę przewodu ciśnieniowego ⑦ na wylot tłoczący ⑤/⑥ i dokręcić ją ręcznie.
2. Podłączyć przewód ciśnieniowy za pomocą złączki ⑥ do złączki przewodu ciśnieniowego ⑦.

## 3. OBSŁUGA



### **NIEBEZPIECZEŃSTWO!**

**Ryzyko porażenia prądem elektrycznym!**

**Ryzyko obrażeń ze względu na prąd elektryczny.**

→ **Przed przystąpieniem do napełniania pompy odłączyć produkt od sieci.**

#### **Uruchamianie hydroforu elektronicznego [rys. O1/O2]:**

**WSKAZÓWKA:** Określony maksymalny poziom samozasysania (patrz 7. DANE TECHNICZNE) jest osiągnięty wyłącznie wówczas, gdy pompa jest pełna i przewód ciśnieniowy jest utrzymywany wysoko przed wyjściem ciśnieniowym podczas pierwszej fazy samozasysania. Zapewnia to, że pompowane medium nie będzie wyciekać z przewodu ciśnieniowego. **Przy stosowaniu pełnego przewodu ssącego z zaworem zwrotnym nie ma konieczności przytrzymywania przewodu ciśnieniowego.**

1. Odkręcić pokrywę ⑨ komory filtra za pomocą dostarczonego klucza ④.
2. Powoli włąć pompowany płyn do złącza napełniania ⑩ (ok. 2 – 3 l), aż poziom wody nie będzie spadał poniżej wlotu po stronie ssania lub woda zacznie wypływać ze złączki poziomej.
3. **W przypadku instalacji na stałe:** odkręcić pokrywę ⑭ i napełnić pompę pompowaną cieczą, aż będzie ona wypływać przez końcówkę poziomą.
4. Usunąć pozostałą wodę z przewodu ssącego, aby umożliwić wydostanie się powietrza podczas napełniania i pobierania.
5. Otworzyć wszystkie urządzenia odcinające na linii ciśnieniowej (akcesoria do nawadniania, kran itd.), aby umożliwić wydostanie się powietrza podczas napełniania.
6. **W przypadku instalacji na stałe:** Jeśli nie można opróżnić przewodu tłoczego ze względu na instalację na stałe, odkręcić pokrywę ⑭. Może wypłynąć znaczna ilość cieczy. Należy przygotować odpowiednio duży pojemnik do zebrania cieczy.
7. Przykręcić pokrywę ⑨ komory filtra do ogranicznika ④.
8. **Bez instalacji na stałe:** Unieść przewód ciśnieniowy bezpośrednio przed wyjściem ciśnieniowym.
9. Podłączyć kabel zasilania do gniazda sieciowego.
10. Ustawić przełącznik ⑪ w pozycji I.  
*Przełącznik zaświeci się i pompa zacznie pracować.*

**Proces zasysania może trwać do 6 minut. Jeśli po tym czasie woda nie będzie tłoczona, pompa wyłączy się i wyświetlony zostanie Błąd 2 (patrz 6. USUWANIE USTEREK).**

11. Gdy tylko pompa zacznie w sposób ciągły tłoczyć wodę, zamknąć urządzenia zamykające przewodu tłoczego.

**Pompa wyłączy się automatycznie po ok. 10 s po zamknięciu urządzenia odcinającego.**

**Pompa jest gotowa do eksploatacji (Standby).**

#### **Sterowanie elektroniczne:**

Pompa jest wyposażona w elektroniczny układ sterowania.

Jeśli poziom paliwa spadnie poniżej ciśnienia rozruchu, pompa zostanie automatycznie uruchomiona.

Kiedy dopływ wody nie jest już potrzebny, pompa wyłączy się automatycznie.

#### **Program do poboru małych ilości wody oraz ostrzeżenie przed kapiącą wodą:**

##### **Ostrzeżenie przed kapiącą wodą:**

W przypadku wycieku lub też przeciekającego zaworu wody ciśnienie spada stale poniżej poziomu ciśnienia włączania i pompa stale włącza się i wyłącza.

Jeśli pompa jest stale włączana i wyłączana, pompa wyłączy się automatycznie, aby zapobiec niezamierzonemu wypływowi wody (wskazywany jest Błąd 4 „Ost.przed kapiącą wodą”).

#### **Program do poboru małych ilości wody:**

Aby pompa nie wyłączała się przedwcześnie w przypadku zamierzonego zastosowania do małych ilości wody (np. do pralek lub nawadniania kropkowego), ostrzeżenie przed kapiącą wodą jest uaktywniane dopiero po upływie 60 min (program do poboru małych ilości wody).

**Cykliczne włączanie i wyłączenie pompy w trakcie programu do poboru małych ilości wody nie ma wpływu na żywotność pompy.**

#### **Eksploatacja pralek:**

Po zakończeniu dopływu małych ilości wody w przypadku pralek 60-minutowy czas pracy programu do poboru małych ilości wody jest resetowany automatycznie do normalnego trybu pracy pompy, co umożliwia bezproblemową pracę pralki również powyżej 60 minut.

#### **W przypadku ciągłego nawadniania kropkowego:**

Jeśli program małej ilości cieczy ma być wykorzystywany dłużej niż 60 min, przed upływem tego czasu należy na 5 min przerwać nawadnianie. Następnie można korzystać z programu małej ilości cieczy przez kolejne 60 minut.

## 4. KONSERWACJA



### **NIEBEZPIECZEŃSTWO!**

**Ryzyko porażenia prądem elektrycznym!**

**Ryzyko obrażeń ze względu na prąd elektryczny.**

→ **Przed przystąpieniem do konserwacji produktu odłączyć produkt od sieci.**

#### **Czyszczenie filtra [rys. M1/M2]:**

1. Zamknąć ew. wszystkie urządzenia zamykające po stronie ssącej.
2. Odkręcić pokrywę ⑨ komory filtra za pomocą dostarczonego klucza ④.
3. Wyciągnąć jednostkę filtra ⑫/⑬ pionowo do góry.
4. Przytrzymał mocno pojemnik ⑭, obrócić filtr ⑮ w kierunku przeciwnym do ruchu wskazówek zegara **1** i wyjąć filtr **2** (zamek bagnetowy).
5. Oczyścić pojemnik ⑫ pod bieżącą wodą i wyczyścić filtr ⑮ na przykład za pomocą miękkiej szczotki.
6. Zmontować filtr, wykonując te same czynności w odwrotnej kolejności.
7. Uruchomić pompę (patrz 3. OBSŁUGA).

#### **Czyszczenie zaworu zwrotnego [rys. M3/M4]:**



### **UWAGA!**

**Pompy nie można eksploatować bez zaworu zwrotnego.**

1. Zamknąć ew. wszystkie urządzenia zamykające po stronie ssącej.
2. Otworzyć wszystkie zawory, aby rozhermetyzować stronę tłoczną. Ponownie zamknąć punkty odprowadzania, aby podłączone rury nie były opróżniane przez pompę.
3. Odkręcić pokrywę ⑭ zaworu zwrotnego za pomocą odpowiedniego narzędzia.
4. Wyjąć zawór zwrotny ⑯ i opłukać go pod bieżącą wodą.
5. Zmontować zawór zwrotny ⑯, wykonując te same czynności w odwrotnej kolejności.
6. Uruchomić pompę (patrz 3. OBSŁUGA).

## 5. PRZECHOWYWANIE

#### **Przerwa w użytkowaniu [rys. S1]:**

**Produkt przechowywać poza zasięgiem dzieci.**

1. Ustawić przełącznik ⑪ w pozycji 0.
2. Odłączyć pompę od sieci.
3. Otworzyć wszystkie odbiorniki wody po stronie tłocznej.
4. Odłączyć przewody podłączone do strony tłocznej i ssącej.
5. Poluzować śrubę spustową ①.
6. Przechylić pompę na stronę ssącą i tłoczną, aż woda przestanie wypływać z obu stron.
7. Przechowywać pompę w suchym, zamkniętym i zabezpieczonym przed działaniem mrozu miejscu.



### Utylizacja:

(zgodnie z dyrektywą 2012/19/UE)



Produktu nie wolno utylizować razem z normalnymi odpadami komunalnymi. Produkt należy zutylizować zgodnie z lokalnymi przepisami ochrony środowiska.

### WAŻNE!

→ Produkt należy zutylizować za pośrednictwem lokalnego zakładu utylizacji odpadów.

## 6. USUWANIE USTEREK



### NIEBEZPIECZEŃSTWO!

Ryzyko porażenia prądem elektrycznym!

Ryzyko obrażeń ze względu na prąd elektryczny.

→ Przed przystąpieniem do usuwania zakłóceń produktu odłączyć produkt od sieci.

### Usuwanie zakłóceń z zastosowaniem systemu diagnostycznego [rys. T1]:

Pompa jest wyposażona w system diagnostyczny, który wskazuje różne stany zakłóceń za pomocą diod usterek (Ⓢ).

1. Odłączyć pompę od sieci.
2. Zastosować odpowiednie sposoby postępowania, wymienione w poniższej tabeli.
3. Uruchomić ponownie pompę.  
*Wskazanie zakłócenia zostało usunięte i pompa jest ponownie gotowa do eksploatacji.*

Problem	Możliwa przyczyna	Postępowanie
<b>Dioda usterki miga 1 raz (z przerwą 2 s)</b>	<b>Podczas początkowego działania pompa nie zassała wody przez 30 s.</b>	
<b>Pompa nie zasysa wody</b>	Pompa nie jest dostatecznie napełniona pompowaną cieczą.  Powietrze nie może wydostawać się po stronie tłocznej, ponieważ wyloty po stronie tłocznej są zamknięte.	→ Napełnić i zabezpieczyć pompę, aby woda nie wypływała po stronie ciśnieniowej w trakcie zasysania (patrz 3. OBSŁUGA).  → Otworzyć wyloty po stronie tłocznej (patrz 3. OBSŁUGA).
<b>Pompa nie uruchamia się</b>	Obudowa pompy rozgrzała się i wyłączył się wyłącznik termiczny.  Wirnik jest zablokowany.	1. Otworzyć możliwe urządzenie odcinające w przewodzie tłocznym (uwolnić ciśnienie). 2. Zadbaj o wystarczającą wentylację i odczekać ok. 20 min, aż pompa ostygnie.  1. Odblokować wirnik (zob. „Odblokowywanie wirnika”). 2. Zaczekać ok. 20 min, aż pompa ostygnie.
<b>Tylko art. 1758: zakłócony sygnał z czujnika przepływu.</b>	Czujnik przepływu jest zabrudzony.	→ Oczyszczyć czujnik przepływu (zob. „Czyszczenie czujnika przepływu”).
<b>Dioda usterki miga 2 razy (z przerwą 2 s)</b>	<b>Podczas początkowego działania pompa nie zassała wody przez 6 min.</b>	
<b>Pompa nie zasysa wody</b>	Problem po stronie ssącej.	→ Zanurzyć końcówkę przewodu ssącego w wodzie, → usunąć nieszczelności po stronie ssącej, → oczyścić zawór zwrotny na przewodzie ssącym i sprawdzić kierunek zamontowania, → oczyścić filtr ssania na końcu przewodu ssącego, → oczyścić uszczelkę pokrywy filtra i dokręcić pokrywę do ogranicznika (zob. 4. KONSERWACJA). → oczyścić filtr w pompie.
	Przewód ssący odkształcony lub zagięty.	→ Zastosować nowy przewód ssący.
<b>Pompa nie uruchamia się</b>	Wyłączył się wyłącznik termiczny (silnik przegrzany).	→ Poczekać na ostygnięcie pompy przez 20 min.

Problem	Możliwa przyczyna	Postępowanie
<b>Dioda usterki miga 3 razy (z przerwą 2 s)</b>	<b>Podczas bieżącego działania pompane zassała wody przez 30 s.</b>	
<b>Doprowadzanie wody przerwane po stronie ssącej</b>	Problem po stronie ssącej.  Przewód ssący odkształcony lub zagięty.	→ Zanurzyć końcówkę przewodu ssącego w wodzie, → usunąć nieszczelności po stronie ssącej, → oczyścić zawór zwrotny na przewodzie ssącym i sprawdzić kierunek zamontowania, → oczyścić filtr ssania na końcu przewodu ssącego, → oczyścić uszczelkę pokrywy filtra i dokręcić pokrywę do ogranicznika (zob. 4. KONSERWACJA). → oczyścić filtr w pompie.  → Zastosować nowy przewód ssący.
<b>Pompa nie uruchamia się</b>	Wyłączył się wyłącznik termiczny (silnik przegrzany).	→ Poczekać na ostygnięcie pompy przez 20 min.
<b>Tylko art. 1758: zakłócony sygnał z czujnika przepływu.</b>	Czujnik przepływu jest zabrudzony.	→ Oczyszczyć czujnik przepływu (zob. „Czyszczenie czujnika przepływu”).
<b>Dioda usterki miga 4 razy (z przerwą 2 s)</b>	<b>Pompa wyłączy się w przypadku aktualnego trybu pracy po upływie 60 min.</b>	
<b>Zostało włączone ostrzeżenie przed kapiącą wodą</b>	Wyciek po stronie tłocznej (np. kapanie z zaworu).  Przekroczony maksymalny czas ostrzeżenia przed kapiącą wodą (program do poboru małych ilości wody 60 min).  Zawór zwrotny jest zablokowany.	→ Usunąć nieszczelności po stronie tłocznej.  → Podczas używania programu do poboru małych ilości wody skrócić czas trwania nawadniania lub też przerwać eksploatację na 5 minut. → Zwiększyć zużycie wody.  → Oczyszczyć zawór zwrotny (zob. „Czyszczenie zaworu zwrotnego”).
<b>Tylko art. 1758: zakłócony sygnał z czujnika przepływu.</b>	Czujnik przepływu jest zabrudzony.	→ Oczyszczyć czujnik przepływu (zob. „Czyszczenie czujnika przepływu”).
<b>Dioda usterki nie świeci się</b>	<b>Pompa nie uruchamia się lub nagle zatrzymuje się podczas pracy.</b>  Wtyczka zasilania jest odłączona.  Usterka zasilania.  Zadziałał wyłącznik różnicowo-prądowy (prąd uszkodzeniowy).  Przerwanie połączenia elektrycznego.	→ Sprawdzić stan bezpiecznika i przewodów.  → Odłączyć pompę i skontaktować się z serwisem GARDENA.  → Odłączyć pompę od zasilania i skontaktować się z serwisem GARDENA.  → Odłączyć pompę od zasilania i skontaktować się z serwisem GARDENA.
<b>Dioda usterki nie świeci się</b>	<b>Pompa często włącza i wyłącza się bez pobierania wody.</b>	
<b>Tylko art. 1757 (patrz rys. T4)</b>	Dłuższa przerwa w eksploatacji.	→ Przed uruchomieniem lub dłuższą przerwą w eksploatacji kilkakrotnie pociągnąć tłok (Ⓢ) zaworu zwrotnego.

### Odblokowywanie wirnika [rys. T2]:

Jeśli wirnik jest zablokowany przez zanieczyszczenia, **dioda usterki miga 1 raz (z przerwą 2 s)**.

1. Przekręcić wał silnika (Ⓢ) za pomocą śrubokręta.  
*Zablokowany wirnik zostanie w rezultacie odblokowany.*
2. Uruchomić pompę (patrz 3. OBSŁUGA).

### Tylko dla art. 1758: Czyszczenie czujnika przepływu [rys. T3]:

Jeśli czujnik przepływu jest zablokowany przez zanieczyszczenia, **dioda usterki miga (z przerwą 2 s)**.

1. Odkręcić obie śruby (Ⓢ).
2. Zdjąć pokrywę (Ⓢ).



- Odkręcić śrubę ⑨ i zdjąć zacisk ⑩.
- Poluzować nakrętkę ⑪, obracając ją w kierunku przeciwnym do ruchu wskazówek zegara (np. przy użyciu śrubokręta).
- Wyjąć wirnik ⑫ i oczyścić go.
- Oczyścić obudowę czujnika przepływu.
- Zamontować wirnik ⑫ ponownie w odwrotnej kolejności.
- Najpierw założyć pokrywę ⑬ na górę, a następnie dokręcić obie śruby ⑭ na dole.
- Uruchomić pompę (patrz 3. OBSŁUGA).



**WSKAZÓWKA:** w przypadku wystąpienia innych zakłóceń prosimy o kontakt z serwisem GARDENA. Naprawy mogą być wykonywane tylko przez punkty serwisowe GARDENA lub przez autoryzowanych przedstawicieli GARDENA.

## 7. DANE TECHNICZNE

Hydrofor elektroniczny	Jednostka	Wartość (art. 1757)	Wartość (art. 1758)
Napięcie sieciowe	V (AC)	230	230
Częstotliwość sieciowa	Hz	50	50
Moc znamionowa/Pobór mocy w trybie Standby	W	800 / 1,5	1100 / 1,5
Kabel przyłączeniowy	m	1,5 (H07RN-F)	1,5 (H07RN-F)
Max wydajność	l/h	3500	4000
Max ciśnienie	bar	4,0	4,5
Max wysokość tłoczenia	m	40	45
Max wysokość zasysania	m	7	8
Ciśnienie włączające	bar	1,9 ± 0,2	1,9 ± 0,2
Dozwolone ciśnienie wewnętrzne (po stronie tłocznej)	bar	6	6
Waga	kg	8,1	12,5
Poziom mocy akustycznej L <sub>WA</sub> <sup>1)</sup> ; zmierzony/gwarantowany Niepewność pomiaru k <sub>WA</sub> <sup>1)</sup>	dB (A)	77 / 81 4	83 / 83 1

Metoda pomiarowa zgodnie z: <sup>1)</sup> RL 2000/14/EC

## 8. AKCESORIA/CZĘŚCI ZAMIENNE

<b>Węże ssące GARDENA</b>	Odporne na załamania i podciśnienie, dostępne alternatywnie w dowolnych długościach o średnicy 19 mm (3/4"), 25 mm (1") lub 32 mm (5/4"), bez armatury przyłączeniowej albo w gotowych odcinkach, konfekcjonowanych z armaturą przyłączeniową, filtrem ssącym i zaworem zwrotnym.	
<b>Armatura do węży ssących GARDENA</b>	Do hermetycznego podłączenia węży w dowolnych długościach.	art. 1723/1724
<b>Filtr ssący GARDENA z zaworem zwrotnym</b>	Do montażu do węży ssących sprzedawanych na metry (o dowolnej długości).	art. 1726/1727
<b>Wąż ssący GARDENA do studni abisyńskich</b>	Do hermetycznego podłączenia pompy do studni abisyńskich albo stałych przewodów rurowych. Długość 0,5 m. Z obustronnym gwintem wewnętrznym 33,3 mm (G 1").	art. 1729
<b>Filtr wstępny GARDENA</b>	Szczególnie polecany przy tłoczeniu zapiaszczonej wody.	art. 1730/1731
<b>Zestaw przyłączeniowy GARDENA</b>	Zestaw przyłączeniowy do węży odpornych na ciśnienie 1/2".	art. 1750
<b>Zestaw przyłączeniowy GARDENA</b>	Zestaw przyłączeniowy do węży odpornych na ciśnienie 3/4".	art. 1752

## 9. GWARANCJA/SERWIS

### 9.1 Rejestracja produktu:

Zarejestruj swój produkt na stronie [gardena.com/registration](https://www.gardena.com/registration).

### 9.2 Serwis:

Aktualne dane kontaktowe naszego serwisu znajdują się na odwrocie i w Internecie:

- Polska: <https://www.gardena.com/pl/serwis-i-wsparcie/porady/kontakt/>

## hu Háztartási- és kerti automata szivattyú

1. BIZTONSÁGI ÚTMUTATÁSOK	53
2. FELSZERELÉS	54
3. KEZELÉS	55
4. KARBANTARTÁS	55
5. TÁROLÁS	55
6. HIBAEHÁRÍTÁS	56
7. MŰSZAKI ADATOK	57
8. TARTOZÉKOK/PÓTKATRÉSZEK	57
9. GARANCIA/SZERVIZ	57

### Az eredeti útmutató fordítása.



8 éves kor feletti gyermekek, valamint csökkent fizikai, érzékszervi vagy mentális képességekkel élő, vagy hiányos tapasztalatokkal és tudással rendelkező személyek a terméket csak másik személy felügyelete mellett, vagy olyan esetben használhatják, ha megfelelő eligazítást kapnak a termék biztonságos működtetéséről, és megértik az abból eredő veszélyeket. Gyermekeknek tilos játszani a termékkel. Gyermekek felügyelet nélkül nem végezhetnek tisztítást vagy felhasználó általi karbantartást. A termék használatát csak 16 éven felüli fiatalok számára ajánljuk.

### Rendeltetésszerű használat:

A **GARDENA Háztartási és kerti automata szivattyút** lakóházak és hétfélig telkek vízellátására terveztük, emiatt nyilvános parkok öntözőberendezéseinek és -rendszerének üzemeltetésére nem alkalmasak. A szivattyú esővíz, vezetékes víz és klór tartalmú víz szállítására használható.

A termék tartós üzemeltetésre (pl. ipari alkalmazásra, tartós keringtető üzemmódról) nem alkalmas.



### VESZÉLY!

→ Nem alkalmas savak, könnyen gyúlékony, robbanékony, agresszív anyagok (pl. benzin, petróleum, nitrooldatok), sós víz, valamint fogyasztásra szánt élelmiszerek szállítására.

### Nyomásfokozás:

Amennyiben a szivattyúval a vízellátó rendszer nyomását kívánja fokozni, a hálózati nyomás nem haladhatja meg a megengedett legnagyobb (6 bar-os) értéket. A legnagyobb bemenő nyomás értéke tehát így alakul:

1757 3500/4 jelű modellnél – 2,0 bar

1758 4000/5 jelű modellnél – 1,5 bar

**A bemenő nyomás értékét állítható nyomáshatároló szeleppel kell biztosítani.**

## 1. BIZTONSÁGI ÚTMUTATÁSOK

### FONTOS!

Olvassa el figyelmesen a használati utasítást, és őrizze meg gondosan, hogy később is fellapozhassa.

### Szimbólumok a terméken:



Olvassa el a használati utasítást.

### Általános biztonsági útmutatások

#### Elektromos biztonság



#### VESZÉLY! Áramütés!

Az esetleges áramütés sérülés veszélyével fenyeget.

→ A terméket fel kell szerelni egy hibaáram-védőkapcsolóval (RCD), amelynél a névleges kioldóáram erőssége legfeljebb 30 mA.



#### VESZÉLY! Áramütés!

Az esetleges áramütés sérülés veszélyével fenyeget.

→ Karbantartás vagy alkatrészcsere előtt válassza le a hálózatról. E műveletek végzése alatt a hálózati aljzatnak a látóterében kell maradnia.

### Biztonságos üzemelés

A víz nem lehet melegebb 35 °C-nál.

A szivattyút mindaddig nem használható, amíg vannak a vízben.

A kilépő kenőanyag elszennyezheti a szállítóanyagot.

### Védőkapcsoló

Védelem szárazon járás ellen: vízszállítás hiányában (túl kis áram esetén) a szivattyú önműködően lekapcsol.

Elakadásvédő: ha a motor elakadt (túl nagy áram folyik), a szivattyú önműködően lekapcsol.

### További biztonsági útmutatások

#### Elektromos biztonság



#### **VESZÉLY! Szívleállás!**

**Ez a termék az üzemelés során elektromágneses mezőt hoz létre. Ez a mező bizonyos körülmények között hatással lehet az aktív és passzív orvosi implantátumok működési módjára. A súlyos vagy halálos kimenetelű sérülések elkerülése érdekében azt javasoljuk, hogy az orvosi implantátummal rendelkező személyek a termék használata előtt beszéljenek erről az orvosukkal, vagy az implantátum gyártójával.**



#### **VESZÉLY! Áramütés!**

Ha vannak az úszómedencében vagy a kerti tóban, tilos üzemeltetni a terméket.

→ Gondoskodjék arról, hogy az elektromos áramot olyan helyen lehessen csatlakoztatni, amelyet víz nem tud elárasztani.

→ Óvja a hálózati csatlakozódugót a nedvességtől.

#### Csatlakozókábel



#### **VESZÉLY! Áramütés!**

Levágott hálózati csatlakozódugónál a hálózati kábelen keresztül nedvesség juthat be az elektromos területre, és ott rövidzárlatot okozhat.

→ Ne vágja le a hálózati csatlakozódugót (pl. hogy a kábelt átvezesse a falon).

Amennyiben a hálózati kábel megsérült, a veszélyek elkerülése érdekében ki kell cserélni a gyártóval, annak szervizműhelyével, vagy hasonló képzettséggel rendelkező személyekkel.

A DIN VDE 0620 szerint a hálózati kábel és a hosszabbító kábel keresztmetszete nem lehet kisebb a H07RN-F jelölésű gumikábelek keresztmetszeténél.

10 m hosszú kábelt kell használni.

A típustáblán megadott adatoknak egyezniük kell az elektromos hálózat adataival. Ha nem használja a terméket, válassza le az áramellátásról.

Óvja a csatlakozódugót és a csatlakozókábelt a hőtől, olajtól és az éles szélektől.

Ne a hálózati kábelnél fogva cipelje a szivattyút, és ne a kábelnél fogva húzza ki a hálózati aljzatról.

Jóváhagyott biztonsági kapcsoló képében egy további biztonsági szerkezet is használható.

→ Ezzel kapcsolatban kérje ki villanyszerelő véleményét.

Ha a szivattyú működtetéséhez szükség van hosszabbító kábelre, erre a célra csak földelő csatlakozással ellátott típust használjon.

Megrongálódott szivattyút tilos használni.

Használat előtt nézze át a szivattyút, hogy vannak-e rajta (de különösen a hálózati kábelben és csatlakozódugón) esetleges sérülések.

→ Sérülés esetén okvetlenül vizsgálta meg a szivattyút a GARDENA szerviz központjával.

#### Személyi biztonság



#### **VESZÉLY! Fulladásveszély!**

**Az apróbb alkatrészek könnyen lenyelhetők. A nejlonzacskó miatt kisgyermeknél fulladás veszélye fenyeget. Szereléskor tartsa távol a kisgyermeket.**



#### **VESZÉLY! A forró víz sérülés veszélyével fenyeget!**

Ha megsérült az elektronikus vezérlés, vagy a szivattyú beömlési oldalán nem működik a vízellátás, a szivattyú belsejében lévő víz felforrósodhat, és a kilépő forró víz sérülésveszély forrásává válhat.

→ Válassza le a szivattyút a fő áramellátásról, (kb. 10 – 15 percen át) hagyja hűlni a vizet, majd még a szivattyú újbóli üzembe helyezése előtt csatlakoztassa a vízellátást a víz beömlési oldalán.

Fáradt állapotban, vagy amennyiben kábítószert, alkoholt vagy gyógyszerek hatása alatt áll, ne használja a terméket. Az üzemeltetés során egyetlen pillanatnyi figyelmetlenség is súlyos sérülésekhez vezethet.

A szivattyúnak a vízellátó rendszerhez történő csatlakoztatásakor be kell tartani a használat szerinti ország hatályos egészségügyi előírásait, nehogy a rendszer nem ivásra szánt vizet szivjon fel.

A szivattyún átfolyt víz többé már nem számít ivóvíznek.

Mielőtt dolgozni kezdene a termékkel, kösse le a haját, és esetleg szabaduljon meg a nyakában lévő sálaktól vagy a hasonlóan laza ruházattól.

Ügyeljen arra, hogy a szivattyú, valamint a szállított közeg környezetében felügyelet nélkül ne tartózkodjanak gyermekek, vagy illetéktelen személyek.

Kerülje el, hogy a szivattyú szárazon járjon. Ezért ügyeljen arra, hogy a szivótömlő vége mindig a víz szintje alatt legyen.

→ Minden használat előtt töltsön bele a szivattyúba (kb. 2–3 liternyi) a szállítandó folyadékából.

A szivattyúnak szilárd, sima, és elárasztás ellen védett aljzaton kell állnia.

A szivattyú nem eshet bele a vízbe.

A beépített (0,45 mm-es szembőségű) szűrőn keresztül finom homok juthat be a szivattyúba, amely fokozottabb kopásnak teszi ki a hidraulikus alkatrészeket.

→ Homok tartalmú víz esetén célszerű a (0,1 mm-es szembőségű), **1730 term. sz.-ú GARDENA Szivattyú előszűrő** képében egy további szűrőt is használni.

A szállított folyadék hőmérsékletének 2 °C és 35 °C közé kell esnie.

A tárolási hőmérséklet nem eshet ki a 2 °C és 70 °C közötti tartományból.

## 2. FELSZERELÉS



#### **VESZÉLY! Áramütés!**

**Az esetleges áramütés sérülés veszélyével fenyeget.**

→ Mielőtt összeszerelné a terméket, válassza le a hálózatról.

#### Elhelyezés [ábra I1]:

**A szellőzőnyílások környezetében ügyeljen a megfelelő szellőzésre. A szivattyú nem lehet 5 cm-nél közelebb a falhoz. Nem szabad megengedni, hogy a szivattyú szennyeződések (pl. homokot vagy földet) szívjon be a szellőző nyílásokon keresztül.**

Állítsa fel úgy a szivattyút, hogy ne csúszhasson el a helyéről, és hogy az ① leeresztő csavar alatt kellően nagy befogadó képességű felfogó edény legyen, amelybe beleüríthető a szivattyú vagy a rendszer tartalma.

A szállítandó közegtől biztonságos (minimum 2 m-es) távolságban állítsa fel a szivattyút.

Lehetőség szerint a szállítandó víz felületénél magasabbra helyezze a szivattyút. Ha erre nincs mód, a szivattyú és a szivótömlő közé építsen be a vákuumnak ellenálló elzáró eszközt, hogy példának okáért megtisztíthassa a beépített szűrőt.

Amennyiben a rendszert véglegesen építi be, a be- és kiömlési oldalon alkalmas elzáró eszközöket kell beszereznie. Ez például a szivattyún szükséges karbantartási és tisztítási munkálatok elvégezhetőségéhez, vagy a lekapcsoláshoz lehet fontos.

#### Csatlakozók:



#### **FIGYELEM!**

**A GARDENA csatlakozóelemeket a szívó- és nyomóoldalon csak kézzel szabad meghúzni. Mielőtt rácsavarná a szivótömlőt a szívó bemenetre, vizsgálja meg, hogy megvan-e a tömítőgyűrű, és sértetlen-e az állapota. Fém csatlakozók használata esetén a csatlakozómenet megsérülhet, ha a felszerelés szakszerűtlen módon történik. Ezért, a csatlakozóelemek rácsavazását csak rendkívüli gondossággal szabad végezni. A fém csatlakozórészeket csak tömítőszalaggal szabad eltömíteni.**

#### Szívóoldal:

A szívóoldalon ne használjon összedugható rendszerű víztömlő elemeket! A szívóoldalon vákuumálló szívócsövet használjon, légszivárgásmentesen, pl:

- Szívókészletet GARDENA cikksz. 1411/1418
- Szívótömlőt vert kutakhoz GARDENA cikksz. 1729
- Méterárúként kapható GARDENA szivótömlő 7192/7191 term. sz.-ú GARDENA tömlőbilinccsel.

A szállítóközeg nagyon finom szennyeződése esetén ajánljuk a **Előszűrő GARDENA (cikksz. 1730/1731)** használatát.

A visszaszívási idő csökkentése érdekében ajánlatos visszafolyás-gátló elemmel ellátott szivótömlőt használni, mely a szivattyú működésén kívül helyezése után megakadályozza a szivótömlő önműködő kiürülését

#### Végleges beszerelésnél fontos:

Nagyobb szívómagasság esetén használjon kisebb átmérőjű (3/4"-os) szivótömlőt.

### Nyomóoldal:

A nyomóoldalon nyomásálló tömlőt kell használni. Ilyen pl.:

- Kerti tömlőt (3/4") GARDENA, cikksz. 18113, Csatlakozókészlettel GARDENA, cikksz. 1752.

#### Végleges beszerelésnél fontos:

Amennyiben a terméket véglegesen zárt térben szereli be, a használati vízellátás vezetékeit csak hajlékony (pl. erősített falú) tömlőkkel szabad csatlakoztatnia. Merev csöveket nem szabad használni, nehogy megnöjjen a zajsztint, és a lökésszerűen jelentkező nyomásingadozások sérüléseket okozzanak. A véglegesnek szánt csöveket az első 2 méteren csak emelkedéssel szabad beszerelni. Fémcsatlakozók használatakor ügyeljen a gondos szerelésre és a pontos illeszkedésre, nehogy rongálódásokat idézzen elő a meneten.

#### A szivótömlő csatlakoztatása [ábra I2]:

1. Csavarja rá a ③ csatlakozódarabot a ④ szivócsompra, és szorítsa meg kézzel.
2. Húzza rá a ② szivótömlőt a ③ csatlakozódarabra, és rögzítse pl. 7192 / 7191 term. sz.-ú GARDENA Tömlőbilinccsel.
3. 4 m-nél nagyobb szivómagasság esetén rögzítse a szivótömlőt (pl. faoszlopon).  
Ezzel mentesíti a szivattyút és a szivótömlőt a víz tömegétől.

#### A nyomótömlő csatlakoztatása [ábra I3]:

A nyomótömlőt vagy a 120°-al elfordítható ⑤ csatlakozó (G1) 33,3-mm-es menetével és/vagy a ⑥ vízszintes csatlakozóval lehet összekötni.

1. Csavarja rá a ⑦ csapdarabot az ⑤/⑥ nyomókimenetre, és szorítsa meg kézzel.
2. Húzza rá a ⑥ tömlődarabbal ellátott nyomótömlőt a ⑦ csapdarabra.

## 3. KEZELÉS



#### VESZÉLY! Áramütés!

Az esetleges áramütés sérülés veszélyével fenyeget.

→ Válassza le a terméket a hálózatról, mielőtt feltöltené a szivattyút.

#### A háztartási és kerti automata szivattyú elindítása [ábra O1/O2]:

**ÚTMUTATÁS: A (7. MŰSZAKI ADATOK alatt) megadott legnagyobb önszívó magasság csak abban az esetben érhető el, ha a szivattyú fel van töltve, és az első önfelszívás folyamata alatt a nyomótömlőt mindjárt a nyomókimenet után olyan magasan tartja, hogy a szállított közeg ne tudjon kifolyni a nyomótömlőből. Ha viszont a feltöltött szivótömlő visszacsapó szeleppel van ellátva, szükségtelen magasra tartani a nyomótömlőt.**

1. Bontsa meg a szűrőkamra ⑨ fedelét a tartozék ④ kulccsal.
2. Lassan töltsön a ⑩ betöltő csomkba annyit (kb. 2 – 3 liternyit) a szállítandó folyadékból, amennyi elég ahhoz, hogy a víz szintje ne csökkenjen a szivóoldali beömlő nyílás alá, vagy hogy víz lépjen ki a vízszintes csatlakozón.
3. **Végleges beszerelés esetén:** bontsa meg a ⑭ fedelet, és töltsse fel a szivattyút a szállítandó folyadékkal annyira, hogy a vízszintes csatlakozón víz lépjen ki.
4. Engedje ki a nyomótömlőben maradt vizet, hogy a levegő kiszökheszen a feltöltés és légtelenítés alatt.
5. Nyissa ki a nyomóvezetékben (öntözési tartozékokban, csapban stb.) elhelyezett összes elzáró eszközt, hogy a víz felszívásakor kiszökheszen a levegő.
6. **Végleges beszerelés esetén:** amennyiben a véglegesen beszerelt szállítóvezeték nem üríthető ki, bontsa meg a ⑮ fedelet. Előfordulhat, hogy komoly mennyiségű folyadék fog kilépni. Készítsen elő kellően nagy befogadó képességű felfogó edényt.
7. Szorosan csavarja vissza ütközésig ④ a szűrőkamra ⑨ fedelét.
8. **Ideiglenes beszerelés esetén:** közvetlenül a nyomókimenet után emelje meg a nyomótömlőt.
9. Dugja be a csatlakozókábel hálózati csatlakozóját a hálózati aljzatba.
10. Tolja el a ⑪ be-/kikapcsoló I állásba.  
Világít a be-kikapcsoló, és elindul a szivattyú.

**A felszívási művelet akár 6 percig is eltarthat. Ha azután a szivattyú nem szállít vizet, lekapcsol a szivattyút, és megjelenik a 2-es számú hiba (6. HIBAELHÁRÍTÁS alatt).**

11. Amint a szivattyú folyamatosan vizet kezd szállítani, zárja el a nyomóvezetékben elhelyezett elzáró eszközöket.

**Kb. 10 másodperccel az elzáró eszközök elzárása után a szivattyú önműködően lekapcsol.**

**A szivattyú üzemműködés (Standby) állapotban van.**

#### Elektronikus vezérlés:

A szivattyú elektronikus vezérléssel rendelkezik.

Ha a nyomás a bekapcsolási érték alá csökken, önműködően elindul a szivattyú.

Amint megszűnik a vízszállítás, önműködően lekapcsol.

#### Kis vízmennyiségű program és csepegő vízre figyelmeztetés:

##### Csepegő vízre figyelmeztetés:

Szivárgás vagy csepegő vízcsap esetén a nyomás állandóan a bekapcsolási érték alá csökken, és így a szivattyú állandóan be- és kikapcsol.

A szivattyú állandó be- és kikapcsolása esetén a szivattyú önműködően lekapcsol, hogy megakadályozza a víz akaratlan kilépését (megjelenik a 4. sz.-ú hiba: „csepegő vízre figyelmeztetés”).

##### Kis vízmennyiségű program:

A csepegő vízre figyelmeztetés csak 60 perc elteltével lép működésbe (kis vízmennyiségű program), nehogy a szivattyú akkor is idő előtt lekapcsoljon, amikor szándékosan kis vízmennyiségekkel működtetik a rendszert (pl. mosógépek működtetésekor, vagy csepegtető öntözéskor).

**A kis vízmennyiségű program futásakor időszakosan be- és kikapcsoló szivattyú nincs hatással a szivattyú élettartamára.**

##### Mosógépek működése:

Mosógépeknél a minimális mennyiségű víz bevezetése után a kis vízmennyiségű program 60 perces üzemideje önműködően visszaáll a szivattyú normál üzemére, és így a mosógép 60 percnél hosszabb idő esetén is problémamentesen üzemelhet tovább.

##### Állandó csepegtető öntözés esetén:

Amennyiben a kis vízmennyiségű programot 60 percnél hosszabb ideig kellene használni, az öntözést a 60 perc letelte előtt 5 percre meg kell szakítani. Ezt követően a kis vízmennyiségű program további 60 percig használható.

## 4. KARBANTARTÁS



#### VESZÉLY! Áramütés!

Az esetleges áramütés sérülés veszélyével fenyeget.

→ Válassza le a terméket a hálózatról, mielőtt nekifogna a karbantartási munkálatoknak.

#### A szűrő megtisztítása [ábra M1/M2]:

1. Esetleg zárja el az összes elzáró eszközt a szivóoldalon.
2. Bontsa meg a szűrőkamra ⑨ fedelét a tartozék ④ kulccsal.
3. Felfelé húzza ki merőlegesen a ⑫/⑬ szűrő egységet.
4. Fogja meg a ⑫ poharat, forgassa el a ⑩ szűrőt az óramutató járásával ellentétes irányban **1** és húzza ki a (bajonett záras) szűrőt **2**.
5. Folyó víz alatt tisztítsa meg a ⑫ poharat, és puha kefével tisztítsa meg a ⑩ szűrőt.
6. Rakja vissza a szűrőt fordított sorrendben.
7. Indítsa el a szivattyút (3. KEZELÉS alatt).

#### Visszacsapó szelep tisztítása [ábra M3/M4]:



#### FIGYELEM!

A szivattyút tilos visszacsapó szelep nélkül működtetni.

1. Esetleg zárja el az összes elzáró eszközt a szivóoldalon.
2. Nyissa ki az össze vízvételi helyet, hogy a nyomóoldalon kiszökheszen a nyomás. Majd zárja vissza a vízvételi helyeket, nehogy a csatlakoztatott vezeték ki tudjanak ürülni a szivattyún keresztül.
3. Alkalmassal szerszámmal bontsa meg a visszacsapó szelep ⑭ fedelét.
4. Távolítsa el a ⑮ visszacsapó szelepet, és tisztítsa meg folyóvíz alatt.
5. Rakja vissza a ⑮ visszacsapó szelepet fordított sorrendben.
6. Indítsa el a szivattyút (3. KEZELÉS alatt).

## 5. TÁROLÁS

#### Üzemen kívül helyezés [ábra S1]:

**A terméket gyermekektől elzárt helyen kell őrizni.**



1. Tolja el a **II** be-/kikapcsolót a **0** állásba.
2. Válassza le a szivattyút a hálózatról.
3. A nyomóoldalon nyissa fel a fogyasztót.
4. A nyomó- és szívóoldalon távolítsa el a csatlakoztatott tömlőket.
5. Lazítsa meg az **I** leeresztő csavart.
6. Billentse el a szivattyút a szívó- és nyomóoldal felé addig, amíg többé már nem folyik ki víz egyik oldalon sem.
7. Őrizze a szivattyút száraz, zárt és fagymentes helyen.

### Ártalmatlanítás:

(2012/19/EU jelű IE szerint)



Nem szabad a terméket a normál háztartási hulladékkal együtt kidobni. A hatályos helyi környezetvédelmi előírásoknak megfelelően kell ártalmatlanítani.

### FONTOS!

→ Adja le a terméket a helyi újrahasznosító gyűjtőhelyen, vagy bízva rájuk az ártalmatlanítását.

## 6. HIBAEHÁRÍTÁS



### VESZÉLY! Áramütés!

**Az esetleges áramütés sérülés veszélyével fenyeget.**

→ Válassza le a terméket a hálózatról, mielőtt nekifogna a termék hibájának elhárításához.

### Hiba elhárítása a diagnosztikai rendszer használatával [ábra T1]:

A szivattyú diagnosztikai rendszerrel rendelkezik, amely különböző hibálapotokat jelez ki a hibajelző-LED **Ⓢ** segítségével.

1. Válassza le a szivattyút a hálózatról.
2. Végezze el az alábbi táblázatban felsorolt megfelelő elhárítási megoldásokat.
3. Indítsa el újra a szivattyút.  
*A hibajelző tartalma törődött, és a szivattyú ismét üzemkés.*

Probléma	Lehetséges oka	Megoldása
<b>A hibajelző LED felvillog 1 szer (2 mp-es szünetekkel)</b>	<b>Használatba vétele alatt a szivattyú 30 másodpercig nem szállít vizet.</b>	
<b>A szivattyú nem szív fel vizet</b>	A szivattyú nincs feltöltve megfelelő mennyiségű folyadékkal.  A levegő nem tud kiszökni a nyomóoldalon, mivel a nyomóoldalon zárva vannak a kimenetek.	→ Töltse fel a szivattyút, és biztosítsa, hogy a felszívási folyamat során ne folyhasson el a víz a nyomóoldalon (lásd. a 3. KEZELÉS című szakaszt).  → Nyissa ki a kimeneteket a nyomóoldalon (lásd. a 3. KEZELÉS című szakaszt).
<b>A szivattyú nem indul el</b>	A szivattyúház felforrósodott, és ezért működésbe lépett a hővédő kapcsoló.  A járókerék el van akadva.	1. Nyissa ki a nyomóvezetékben lévő elzáró eszközöket (engedje ki a nyomást). 2. Ügyeljen a kellő szellőzés meglétére, és hagyja hűlni a szivattyút kb. 20 percig.  1. Lazítsa meg a járókereket (lásd a "Járókerék meglazítása" című szakaszt). 2. Hagyja hűlni a szivattyút kb. 20 percig.
<b>Csak a 1758 sz.-ű terméknél: valami zavarja az átfolyásérzékelő jelét</b>	Az átfolyásérzékelő elkoszolódott.	→ Tisztítsa meg az átfolyásérzékelőt (lásd az "Átfolyásérzékelő tisztítása" című szakaszt).
<b>A hibajelző LED felvillog 2 szer (2 mp-es szünetekkel)</b>	<b>Használatba vétele alatt a szivattyú 6 percig nem szállít vizet.</b>	
<b>A szivattyú nem szív fel vizet</b>	Zavar a szívóoldalon.	→ Merítse víz alá a szivótömlő végét. → Szüntesse meg az esetleges tömítetlenségeket a szívóoldalon. → Tisztítsa meg a szívóvezeték visszacsapó-szelepét, és vizsgálja meg a beépítési irányt.

Probléma	Lehetséges oka	Megoldása
<b>A szivattyú nem szív fel vizet</b>	Zavar a szívóoldalon.  A szivótömlő deformálódott vagy meggörbült.	→ Tisztítsa meg a szivótömlő végén lévő szívószűrőt. → Tisztítsa meg a szűrőfedél tömítését, és szorosan hajtson rá a fedelet ütközésig (lásd az 4. KARBANTARTÁS című szakaszt). → Tisztítsa meg a szivattyúban lévő szűrőt.  → Használjon új szivótömlőt.
<b>A szivattyú nem indul el</b>	A hővédő kapcsoló kioldott (motor átforrósodott).	→ Hagyja hűlni a szivattyút kb. 20 percig.
<b>A hibajelző LED felvillog 3 szer (2 mp-es szünetekkel)</b>	<b>Üzemeléskor a szivattyú 30 másodpercig nem szállít vizet.</b>	
<b>Megszakadt a vízellátás a szívóoldalon</b>	Zavar a szívóoldalon.	→ Merítse víz alá a szivótömlő végét. → Szüntesse meg az esetleges tömítetlenségeket a szívóoldalon. → Tisztítsa meg a szívóvezeték visszacsapó-szelepét, és vizsgálja meg a beépítési irányt. → Tisztítsa meg a szivótömlő végén lévő szívószűrőt. → Tisztítsa meg a szűrőfedél tömítését, és szorosan hajtson rá a fedelet ütközésig (lásd az 4. KARBANTARTÁS című szakaszt). → Tisztítsa meg a szivattyúban lévő szűrőt.  A szivótömlő deformálódott vagy meggörbült. → Használjon új szivótömlőt.
<b>A szivattyú nem indul el</b>	A hővédő kapcsoló kioldott (motor átforrósodott).	→ Hagyja hűlni a szivattyút kb. 20 percig.
<b>Csak a 1758 sz.-ű terméknél: valami zavarja az átfolyásérzékelő jelét</b>	Az átfolyásérzékelő elkoszolódott.	→ Tisztítsa meg az átfolyásérzékelőt (lásd az "Átfolyásérzékelő tisztítása" című szakaszt).
<b>A hibajelző LED felvillog 4 szer (2 mp-es szünetekkel)</b>	<b>Üzemeléskor a szivattyú 60 perc után lekapcsol.</b>	
<b>Működésbe lépett a csepegő vízre figyelmeztetés</b>	Tömítetlenség (pl. csöpögő csap) a nyomóoldalon.  Túllépte a (kis vízmennyiségű) program 60 perces) csepegő vízre figyelmeztetés maximális időtartamát.	→ Szüntesse meg az esetleges tömítetlenségeket a nyomóoldalon.  → Kis vízmennyiségű program használatkor csökkentse le az öntözés időtartamát, vagy 5 percre szakítsa meg a szivattyú működését. → Növelje meg a vízfogyasztást.
	A visszacsapó szelep el van akadva.	→ Tisztítsa meg a visszacsapó szelepet (lásd a "Visszacsapó szelep tisztítása" című szakaszt).
<b>Csak a 1758 sz.-ű terméknél: valami zavarja az átfolyásérzékelő jelét</b>	Az átfolyásérzékelő elkoszolódott.	→ Tisztítsa meg az átfolyásérzékelőt (lásd az "Átfolyásérzékelő tisztítása" című szakaszt).
<b>Hibajelző LED nem világít</b>	<b>A szivattyú nem indul el, vagy a működés során hirtelen leáll.</b>	
	A hálózati csatlakozás nincs csatlakoztatva.	→ Csatlakoztassa a hálózati csatlakoztatva.
	Áramkimaradás.	→ Vizsgálja át a biztosítékot és a kábeleket.
	Az FI (hibaáram) kapcsoló kioldott.	→ Válassza le a szivattyút az áramellátásról, és forduljon a GARDENA szervizhez.
	Elektromos zavar.	→ Válassza le a szivattyút az áramellátásról, és forduljon a GARDENA szervizhez.



Probléma	Lehetséges oka	Megoldása
<b>Hibajelző LED nem világít</b>	<b>Szivattyú gyakran be- és kikapcsol, noha nem vételez vizet.</b>	
Csak a 1757 sz.-ú terméknél (lásd a T4 ábrát)	Hosszabb ideig nem használják.	→ Üzembe helyezés, vagy hosszabb leállás előtt többször húzza meg a (K) dugattyút a visszacsapószelepen.

#### Járókerék meglazítása [ábra T2]:

Ha szennyeződés miatt megszorul a járókerék, a **hibajelző LED 1 szer fel-felvillan (2 mp-es szünetekkel)**.

1. Csavarhúzóval forgassa meg a (M) motortengelyt. *Ennek révén kiszabadul az elakadt járókerék.*
2. Indítsa el a szivattyút (3. KEZELÉS alatt).

**Csak a 1758 sz.-ú terméknél: Átfolyásérzékelő tisztítása [ábra T3]:**  
Ha szennyeződés miatt megszorul az átfolyásérzékelő, **fel-felvillan a hibajelző LED (2 mp-es szünetekkel)**.

1. Lazítsa meg a két (N) csavart.
2. Távolítsa el a (O) fedelet.
3. Lazítsa meg a (P) csavart, és távolítsa el a (Q) bilincset.
4. Bontsa meg a (R) védősapkát oly módon, hogy azt (pl. csavarhúzóval) elforgatja az óramutató járásával ellentétes irányban.
5. Vegye ki a (S) járókereket, és tisztítsa meg.
6. Tisztítsa meg az átfolyásérzékelő házát.
7. Szerelje vissza a (S) járókereket fordított sorrendben.
8. Először a (O) fedelet helyezze rá a felső részre, és utána az alsó részen szorítsa meg a két (N) csavart.
9. Indítsa el a szivattyút (3. KEZELÉS alatt).



**ÚTMUTATÁS:** Egyéb üzemzavarok esetén forduljon a GARDENA területileg illetékes szervizközpontjához. Javításokat csak a GARDENA szervizközpontokkal, valamint a GARDENA szerződött szakkereskedőivel szabad végeztetni.

## 7. MŰSZAKI ADATOK

Háztartási és kerti automata szivattyú	Egység	Érték (cikksz. 1757)	Érték (cikksz. 1758)
Hálózati feszültség	V (AC)	230	230
Hálózati frekvencia	Hz	50	50
Névleges teljesítmény/ teljesítmény felvétel Standby módban	W	800 / 1,5	1100 / 1,5
Csatlakozó vezeték	m	1,5 (H07RN-F)	1,5 (H07RN-F)
Max. szállítási mennyiség	l/h	3500	4000
Max. nyomás	bar	4,0	4,5
Max. szállítási magasság	m	40	45
Max. szivási magasság	m	7	8
Bekapcsolási nyomás	bar	1,9 ± 0,2	1,9 ± 0,2
Megengedett belső nyomás (nyomóoldalon)	bar	6	6
Tömeg	kg	8,1	12,5
Hangteljesítmény szint $L_{WA}^{1)}$ : mért/garantált Bizonytalanság $k_{WA}^{1)}$	dB (A)	77 / 81 4	83 / 83 1

Mérési eljárás: <sup>1)</sup> RL 2000/14/EC

## 8. TARTOZÉKOK/PÓTALKATRÉSZEK

<b>GARDENA szivótműlök</b>	Megtörés-, és vákuumálló, méterárúként 19 mm (3/4"), 25 mm (1") vagy 32 mm (5/4") átmérővel választható, csatlakozó szerelvények nélkül, vagy fix hosszúságban, csatlakozó szerelvényekkel, szivósűrítővel és visszafolyás-gátlóval együtt.	
<b>GARDENA csatlakozóelemek</b>	A méterárúként kapható szivócső vákuumra ellenálló csatlakoztatásához.	<b>cikksz. 1723/1724</b>
<b>GARDENA szűrő visszacsapó-szeleppel</b>	Szivótműlő méteráru felszereléséhez.	<b>cikksz. 1726/1727</b>
<b>GARDENA szivótműlő vert kutakhoz</b>	A szivattyú vákuumálló csatlakoztatásához, vert kutakhoz, merev csövekhez. 0,5 m hosszú. Mindkét végén 33,3 mm-es (G 1) belső menettel.	<b>cikksz. 1729</b>

<b>GARDENA szivattyú-előszűrő</b>	Különösen ajánlott homoktartalmú közegek szűrésére.	<b>cikksz. 1730/1731</b>
<b>GARDENA csatlakozókészlet</b>	Csatlakozókészlet 1/2"-os nyomótműlőkhöz.	<b>cikksz. 1750</b>
<b>GARDENA csatlakozókészlet</b>	Csatlakozókészlet 3/4"-os nyomótműlőkhöz.	<b>cikksz. 1752</b>

## 9. GARANCIA/SZERVIZ

### 9.1 Termékrejestráció:

Regisztrálja termékét a [gardena.com/registration](https://www.gardena.com/registration) oldalon.

### 9.2 Szerviz:

A szervizek aktuális elérhetőségeit a hátoldalon és a weboldalon tekintheti meg:

- Magyarország:  
<https://www.gardena.com/hu/tamogatas/tanacsadas/kapcsolat/>

## cs Domáci a zahradní automat

1. BEZPEČNOSTNÍ POKYNY . . . . .	57
2. INSTALACE . . . . .	58
3. OBSLUHA . . . . .	59
4. ÚDRŽBA . . . . .	59
5. SKLADOVÁNÍ . . . . .	60
6. ODSTRAŇOVÁNÍ CHYB . . . . .	60
7. TECHNICKÁ DATA . . . . .	61
8. PŘÍSLUŠENSTVÍ/NÁHRADNÍ DÍLY . . . . .	61
9. ZÁRUKA/SERVIS . . . . .	61

### Překlad originálních pokynů.



Tento produkt mohou používat děti od věku 8 let a osoby se sníženými fyzickými, smyslovými nebo mentálními schopnostmi nebo nedostatkem zkušeností a znalostí, pokud jsou pod dohledem nebo byly ohledně bezpečného používání přístroje zaškoleny a rozumí tomu, jaké nebezpečí z toho vyplývá. Děti si s produktem nesmějí hrát. Čištění a uživatelskou údržbu nesmí provádět děti bez dohledu. Doporučujeme, aby produkt používali mladiství až od 16 let.

### Využití odpovídající určenému účelu:

**GARDENA Domáci a zahradní automat** je určen pro soukromé použití doma a na hobby zahradách a není určen k tomu, aby byl nasazen k provozu zavlažovacích zařízení a systémů ve veřejných parcích. Může být použit na přečerpávání dešťové vody, vody z vodovodu a vody obsahující chlór. Produkt není vhodný pro dlouhodobý provoz (např. v průmyslové oblasti, pro trvalý cirkulační provoz).



### NEBEZPEČÍ!

→ Nesmí se s ním přečerpávat leptavé, snadno zápalné, agresivní nebo výbušné látky (např. benzín, petrolej nebo nitrozopouštědla), slanou vodu a potraviny určené ke spotřebě.

### Zvyšování tlaku:

Při použití čerpadla pro zvýšení tlaku nesmí být překročen maximální přípustný vnitřní tlak 6 bar. Maximální vstupní tlak je tedy:

Model 1757 3500/4 – 2,0 bar  
Model 1758 4000/5 – 1,5 bar

**Vstupní tlak je nutné pojistit pomocí nastavitelného pojistného ventilu.**

## 1. BEZPEČNOSTNÍ POKYNY

### DŮLEŽITÉ!

Přečtěte pečlivě tento návod na použití a uchovejte ho pro opětovné přečtení.

**Symbole na produktu:**



Přečtěte si návod na provoz.

## Obecné bezpečnostní pokyny

### Elektrická bezpečnost



**NEBEZPEČÍ! Úraz elektrickým proudem!**  
Nebezpečí poranění elektrickým proudem.

→ Produkt musí být elektricky napájen přes FI-spínač (RCD) se jmenovitým vypínacím proudem maximálně 30 mA.



**NEBEZPEČÍ! Úraz elektrickým proudem!**  
Nebezpečí poranění elektrickým proudem.

→ Než začnete s údržbou nebo než budete vyměňovat díly, odpojte produkt od sítě. Přitom musí být pro Vás zásuvka viditelná.

### Bezpečný provoz

Teplota vody nesmí překročit 35 °C.

Čerpadlo nesmí být použito, pokud se ve vodě nacházejí osoby.

Přepřavovaná kapalina může být znečištěna vytékajícím mazacím prostředkem.

### Ochranný spínač

Ochrana proti chodu nasucho: Pokud není čerpána žádná voda (malý proud) čerpadlo se automaticky vypne.

Ochrana proti zablokování: Pokud je motor zablokovaný (velký proud) čerpadlo se automaticky vypne.

### Dodatečné bezpečnostní pokyny

#### Elektrická bezpečnost



**NEBEZPEČÍ! Zástava srdce!**

Tento produkt vytváří za provozu elektromagnetické pole. Toto pole může za určitých podmínek působit na funkci aktivních nebo pasivních lékařských implantátů. Aby se vyloučily nebezpečné situace, které by mohly vést k těžkým nebo smrtelným poraněním, měly by osoby s lékařským implantátem před použitím produktu konzultovat svého lékaře a výrobce implantátu.



**NEBEZPEČÍ! Úraz elektrickým proudem!**

S výrobkem se nesmí pracovat, pokud jsou v bazénu nebo zahradním jezírku lidé.

→ Zajistěte, aby byly elektrická zástrčka a přípojky zásuvky umístěny v oblasti, která nemůže být zatopena vodou.

→ Zástrčku chraňte před vlhkostí.

### Připojovací kabel



**NEBEZPEČÍ! Úraz elektrickým proudem!**

Při odříznutí zástrčky elektrické sítě se do elektrických součástí prostřednictvím přírodního kabelu může dostat vlhkost a způsobit zkrat.

→ Zástrčku elektrické sítě nikdy neodřezávejte (např. abyste ji vedli skrze zed).

Pokud je napájecí šňůra poškozená, musí ji vyměnit výrobce, servisní pracovník nebo kvalifikované osoby s příslušnou odborností, aby se eliminovalo jakékoli nebezpečí.

Podle směrnice 0620 DIN VDE (Německá asociace elektroinženýrů), nesmí mít napájecí síťové kabely a prodlužovací kabely menší průřez než kabely s gumovým pláštěm s označením H07RN-F.

Kabel musí mít délku nejméně 10 m.

Údaje uvedené na typovém štítku musí odpovídat technickým údajům na síťovém zdroji.

Pokud se výrobek nepoužívá, odpojte jej od sítě.

Zástrčku a napájecí kabel chraňte před horkem, olejem a ostrými hranami.

Napájecí kabel nepoužívejte k přenášení čerpadla ani při vytahování zástrčky ze zásuvky.

Jako přídatné bezpečnostní zařízení lze použít schválený bezpečnostní spínač.

→ Požádejte o radu elektrikáře.

K provozu čerpadla používejte pouze prodlužovací kabely se zemními konektory.

Poškozené čerpadlo se nesmí používat.

Před uvedením čerpadla do provozu ověřte, zda nebylo čerpadlo jakkoli poškozeno (zejména napájecí kabel a zástrčka).

→ V případě poškození nechte čerpadlo zkontrolovat v našem servisním středisku GARDENA.

### Osobní bezpečnost



**NEBEZPEČÍ! Nebezpečí udušení!**

Menší díly mohou být snadno spolknuty. Při použití polyetylenových sáčků hrozí malým dětem nebezpečí udušení. Děti se musí během montáže zdržovat v dostatečné vzdálenosti.



**NEBEZPEČÍ! Nebezpečí poranění horkou vodou!**

Pokud je elektronické ovládání vadné nebo pokud selže přívod vody na sací straně čerpadla, voda zůstávající v čerpadle se může zahřát. Tím vzniká nebezpečí poranění, které může způsobit unikající horká voda.

→ Než znovu uvedete čerpadlo do provozu, odpojte čerpadlo od síťového napájení, nechte vodu ochladit (přibližně 10 až 15 min) a zajistěte přívod vody na sací straně.

Nepoužívejte produkt, pokud jste unavení nebo nemocní nebo pod vlivem drog, alkoholu nebo léků. Chvilka nepozornosti během provozu může způsobit těžká zranění.

Při připojení čerpadla k vodárně musí být dodrženy sanitární předpisy specifické v zemi použití, aby se zabránilo zpětnému nasátí nepitné vody.

Vodu, která protekla čerpadlem, není možné považovat za pitnou.

Při používání výrobku si zakryjte vlasy a nenoste šály a jakýkoli jiný volný oděv.

Zajistěte, aby bylo čerpadlo a čerpané médium bez dozoru vždy mimo dosah dětí a neoprávněných osob.

Aby se zabránilo provozu čerpadla nasucho, dbejte na to, aby byl konec sací hadice vždy ponořen do vody.

→ Před každým provozem naplňte čerpadlo kapalinou určenou k čerpání (přibl. 2 až 3 l).

Čerpadlo je nutné umístit na pevný a rovný povrch, chráněný před zatopením vodou. Zajistěte, aby čerpadlo nemohlo spadnout do vody.

Skrze integrovaný filtr (velikost sítky 0,45 mm) může proniknout velmi jemný písek a způsobit opotřebení součástí hydraulického systému.

→ V případě vody s obsahem písku se doporučuje používat **Předfiltr čerpadla GARDENA, č.v. 1730** (velikost sítky 0,1 mm).

Teplota čerpané kapaliny musí být v rozsahu 2 až 35 °C.

Produkt skladujte při teplotách od 2 do 70 °C.

## 2. INSTALACE



**NEBEZPEČÍ! Úraz elektrickým proudem!**

Nebezpečí poranění elektrickým proudem.

→ Než začnete produkt instalovat, odpojte produkt od sítě.

### Umístění instalace [obr. 11]:

**Dbát na dostatečné větrání v oblasti větracích štěrbin. Čerpadlo musí mít minimální odstup od stěny 5 cm. Větracími otvory nesmí být nasáty žádné nečistoty (například písek nebo prach).**

Nastavte čerpadlo, aby bylo chráněno před sklouznutím a aby bylo možné umístit příslušné velkou odběrnou nádobu při vypouštění čerpadla nebo systému pod vypouštěcí šroub (1).

Čerpadlo instalujte v bezpečné vzdálenosti (min. 2 m) od čerpaného média.

Čerpadlo instalujte pokud možno nad hladinou čerpané vody. Pokud to není možné, instalujte vakuotěsné uzavírací zařízení mezi čerpadlo a sací hadici za účelem čištění integrovaného filtru.

Pokud je systém instalován trvale, je nutné na vstupní a výstupní straně instalovat uzavírací zařízení. To je důležité například pro údržbu a čištění čerpadla nebo pro jeho odstavení.

### Připoje:



**POZOR!**

**GARDENA Připojovací díly na sací a vytlačné straně smí být dotaženy jen ručně. Před našroubováním sací hadice na sací vstup zkontrolujte, zda je těsnicí kroužek správně umístěn a nepoškozen. Při použití kovových přípojů může při neodborné montáži dojít k poškození připojovacího závitu. Proto šroubovat připojovací díly jen s maximální opatrností. Pro utěsnění kovových připojovacích dílů používat pouze těsnicí pásku.**

### Sací strana:

Nepoužívejte modulární součásti vodní hadice na sací straně! Použijte sací hadici pro vakuově pevné připojení, např.:

– **GARDENA Sací souprava č.v. 1411/1418**

– **GARDENA Sací hadice pro kopané studny č.v. 1729**

– **GARDENA Sací hadice-metráž s GARDENA hadicovou sponou č.v. 7192/7191.**

Při velmi jemném znečištění čerpaného média se doporučuje dodatečně k integrovanému filtru ještě **GARDENA Předfiltr čerpadla č.v. 1730/1731.**

Aby se zkrátil čas opětovného nasátí, doporučujeme použití hadice se zpětnou klapkou, která zabraňuje samovolnému vyprázdnění sací hadice po vypnutí čerpadla.

#### Důležité pro pevnou instalaci:

U větších sacích výšek používejte sací hadice s menším průměrem (3/4").

#### Výtlačná strana:

Na výtlačné straně musí být použita tlaková hadice např.:

- **GARDENA Zahradní hadice (3/4") č.v. 18113 s GARDENA Připojovací sadou č.v. 1752.**

#### Důležité pro pevnou instalaci:

Pokud je výrobek trvale instalován v uzavřeném prostoru, je třeba k připojení provozního přívodu vody namísto pevného potrubí používat pouze pružné hadice (například vyztužené hadice). Ohebné hadice snižují hladinu hluku a brání poškození způsobeným tlakovými rázy. Pevné potrubí se stoupajícím sklonem instalujte pouze na první 2 m. Abyste zabránili poškození závitů, dbejte při použití kovových přípoju na opatrnou a přesnou montáž.

#### Připojení sací hadice [obr. I2]:

1. Našroubujte připojovací díl ③ na sací hrdlo ④ a rukou ho pevně dotáhněte.
2. Nasuňte sací hadici ② na připojovací díl ③ a připevněte ji například pomocí **GARDENA Hadicové spony č.v. 7192/7191**.
3. Při sacích výškách větších než 4 m sací hadici upevněte (např. k dřevěnému kůlu).  
*To odlehčí čerpadlo a sací hadici od váhy vody.*

#### Připojení výtlačné hadice [obr. I3]:

Výtlačná hadice může být připojena buď pomocí závitů 33,3-mm (G1) o 120° otočného přípoje ⑤ a/ nebo pomocí vodorovného přípoje ⑥.

1. Našroubujte šroubení ⑦ na tlakový výstup ⑤/⑥ a rukou ho pevně dotáhněte.
2. Nasaďte tlakovou hadici s hadicovým přípojem ⑧ na šroubení ⑦.

## 3. OBSLUHA



**NEBEZPEČÍ! Úraz elektrickým proudem!**

**Nebezpečí poranění elektrickým proudem.**

→ Než začnete čerpadlo plnit, odpojte produkt od sítě.

#### Spuštění domácího a zahradního automatu [obr. O1/O2]:

**POZNÁMKA:** Specifikované maximální hladiny vlastního plnění čerpadla (viz 7. TECHNICKÁ DATA) je dosaženo, pouze pokud je čerpadlo plné a tlaková hadice držena vysoko nahoře přímo před tlakovým výstupem během fáze vlastního plnění čerpadla. To zajišťuje, že čerpané médium nemůže z tlakové hadice uniknout. Při použití kompletní sací hadice se zpětným ventilem není nezbytné držet tlakovou hadici nahoře.

1. Pomocí přiloženého klíče ① uvolněte víko ⑨ filtrační komory.
2. Pomalu nalijte kapalinu určenou k čerpání do přípojky filtru ⑩ (přibližně 2 až 3 l), dokud nebude úroveň vody přesahovat vstup na sací straně nebo nebude voda vytékat z vodorovné přípojky.
3. **Při pevné instalaci:** Uvolněte kryt ⑭ a naplňte čerpadlo čerpanou kapalinou, až začne vytékat na vodorovném přípoji.
4. Vypusťte zbývající vodu z tlakové hadice, aby mohl vzduch uniknout během postupu plnění a odběru.
5. Otevřete uzavírací zařízení v tlakovém vedení (příslušenství pro zavlažování, vodní kohout atd.), aby mohl vzduch v průběhu sání uniknout.
6. **Při pevné instalaci:** Pokud nelze dopravní vedení kvůli pevné instalaci vypustit, uvolněte kryt ⑭. Může vytéci značné množství kapaliny. Mějte při ruce dostatečně velkou nádobu pro její odběr.
7. Utáhněte víčko ⑨ komory filtru až po zářezku ③.
8. **Bez pevné instalace:** Zvedněte tlakovou hadici přímo před tlakovým výstupem.
9. Zapojte napájecí kabel do elektrické zásuvky.
10. Přepněte vypínač zap./vyp. ⑪ do polohy **I**.  
*Vypínač zap./vyp. se rozsvítí a čerpadlo se spustí.*

**Proces nasávání může trvat až 6 min. Pokud není ani potom žádná voda čerpána, čerpadlo se vypne a zobrazí se chyba 2 (viz 6. ODSTRANOVÁNÍ CHYB).**

11. Jakmile začne čerpadlo trvale čerpat vodu, uzavřete uzávěry v tlakovém vedení.

**Čerpadlo se automaticky vypne přibližně 10 sekund po uzavření uzavíracího zařízení.**

**Čerpadlo je připraveno k provozu (Standby).**

#### Elektronické ovládání:

Čerpadlo je vybaveno elektronickým řízením.

Pokud úroveň tlaku klesne pod spouštěcí tlak, čerpadlo se spustí automaticky.

Jakmile již není dodávka vody požadována, čerpadlo se automaticky vypne.

#### Program pro malé množství vody a výstraha netěsnosti:

##### Výstraha-netěsnost:

Při netěsnosti nebo kapajícím vodním kohoutu neustále tlak klesá pod spínací tlak a čerpadlo se neustále zapíná a vypíná.

Pokud se čerpadlo stále zapíná a vypíná, automaticky se vypne, aby zabránilo nechtěnému výstupu vody (zobrazí se chyba 4 „Výstraha-netěsnost“).

#### Program pro malé množství vody:

Aby čerpadlo nevypínalo předčasně při požadované aplikaci s malým množstvím vody (např. pračky nebo kapkové zavlažování), je výstraha netěsnosti aktivována až po 60 minutách (program pro malé množství vody).

**Das Cyklische Zapinání a Vypínání čerpadla během programu pro malé množství vody nemá žádný vliv na životnost čerpadla.**

#### Provoz praček:

Po ukončení přívodu vody v rámci programu pro malé množství se u praček po 60 minutách provozní doby programu pro malé množství čerpadlo automaticky nastaví zpět na normální provoz, což umožňuje bezproblémový provoz praček i > 60 minut.

#### Při trvalém kapkovém zavlažování:

Má-li být program pro malé množství používán déle než 60 minut, musí být zavlažování před uplynutím 60 minut na minimálně 5 minut přerušeno. Potom může být program pro malé množství používán dalších 60 minut.

## 4. ÚDRŽBA



**NEBEZPEČÍ! Úraz elektrickým proudem!**

**Nebezpečí poranění elektrickým proudem.**

→ Než začnete s údržbou produktu, odpojte produkt od sítě.

#### Vyčistit filtr [obr. M1/M2]:

1. Případně uzavřete všechny uzávěry na sací straně.
2. Uvolněte víčko ⑨ komory filtru pomocí klíče ① (dodaného s čerpadlem).
3. Vytáhněte filtrační jednotku ⑫/⑬ svisle nahoru.
4. Přidržte miskou ⑭, otáčejte filtrem ⑮ proti směru pohybu hodinových ručiček **1** a vytáhněte filtr **2** ven (bajonetový uzávěr).
5. Vyčistěte miskou ⑭ pod tekoucí vodou a vyčistěte filtr ⑮ např. měkkým kartáčem.
6. Filtr namontujte zpět v opačném pořadí.
7. Spusťte čerpadlo (viz 3. OBSLUHA).

#### Vyčištění zpětného ventilu [obr. M3/M4]:



**POZOR!**

**Čerpadlo nesmí být provozováno bez zpětného ventilu.**



1. Případně uzavřete všechny uzávěry na sací straně.
2. Otevřete všechny kohouty, aby se mohl snížit tlak na tlakové straně. Nyní znovu uzavřete místa odběru, aby se připojené hadice nevypustily přes čerpadlo.
3. Pomocí vhodného nástroje uvolněte kryt ⑭ zpětného ventilu.
4. Demontujte zpětný ventil ⑮, a vyčistěte ho pod tekoucí vodou.
5. Montáž zpětného ventilu ⑮ proveďte v opačném pořadí.
6. Spusťte čerpadlo (viz 3. OBSLUHA).



## 5. SKLADOVÁNÍ

**Vyřazení z provozu [obr. S1]:**

**Produkt musí být uchovávan mimo dosah dětí.**

1. Přepněte vypínač zap./vyp.  do polohy **0**.
2. Odpojte čerpadlo od sítě.
3. Otevřete spotřebiče na výtlačné straně.
4. Odmontujte připojené hadice na výtlačné a sací straně.
5. Povolte vypouštěcí šroub .
6. Nakloňte čerpadlo k sací a tlakové straně, dokud nebude žádná voda vytékat z jedné či druhé strany.
7. Čerpadlo skladujte na suchém, uzavřeném místě, chráněném proti mrazu.

### Likvidace:

(podle RL2012/19/EU)



Produkt nesmí být likvidován spolu s běžným domácím odpadem. Musí být likvidován podle platných místních ekologických předpisů.

### DŮLEŽITÉ!

→ Likvidujte produkt prostřednictvím Vašeho místního recyklačního sběrného místa.

## 6. ODSTRAŇOVÁNÍ CHYB



**NEBEZPEČÍ! Úraz elektrickým proudem!**  
**Nebezpečí poranění elektrickým proudem.**

→ **Než začnete odstraňovat chyby produktu, odpojte produkt od sítě.**

### Odstraňování chyb pomocí diagnostiky chyb [obr. T1]:

Čerpadlo je vybaveno diagnostickým systémem, který zobrazuje různé chybové stavy pomocí chybových LED diod .

#### 1. Odpojte čerpadlo od sítě.

2. Provedte příslušná opatření z níže uvedené tabulky.
3. Opakujte spuštění čerpadla.  
*Zobrazení chyb bylo vymazáno a čerpadlo je opět připraveno k provozu.*

Problém	Možná příčina	Náprava
<b>Chybová LED bliká 1-krát (s pauzou 2 sekundy)</b> <i>Během počátečního provozu, nenasálo čerpadlo vodu po dobu 30 sekund.</i>		
<b>Čerpadlo nenasává vodu</b>	Čerpadlo není dostatečně plněno čerpanou kapalinou.	→ Naplňte čerpadlo a zajistěte, aby se voda nevypouštěla na výtlačné straně během postupu sání (viz 3. OBSLUHA).
	Vzduch nemůže unikat na tlakové straně, protože jsou výstupy na tlakové straně uzavřené.	→ Otevřete výstupy na tlakové straně (viz 3. OBSLUHA).
<b>Čerpadlo nezačne čerpat</b>	Došlo k zahřátí skříňového čerpadla a aktivoval se tepelný přerušovač obvodu.	1. Otevřete příslušné uzavírací zařízení v tlakovém vedení (uvolněte tlak). 2. Dbejte na dostatečné odvětrání a nechte čerpadlo asi 20 minut ochladit.
	Oběžné kolo je zablokováno.	1. Uvolněte oběžné kolo (viz „Uvolnění oběžného kola“). 2. Nechte čerpadlo asi 20 minut ochladit.
<b>Jen pro č.v. 1758: Signál senzoru průtoku je rušen</b>	Senzor průtoku je znečištěn.	→ Vyčistěte senzor průtoku (viz „Vyčištění senzoru průtoku“).
<b>Chybová LED bliká 2-krát (s pauzou 2 sekundy)</b> <i>Během počátečního provozu, nenasálo čerpadlo vodu po dobu 6 minut.</i>		
<b>Čerpadlo nenasává vodu</b>	Problém na sací straně.	→ Ponořte konec sací hadice pod vodu, → elimiňte únik kapaliny na sací straně, → vyčistěte zpětný ventil v sacím vedení a zkontrolujte směr montáže,

Problém	Možná příčina	Náprava
<b>Čerpadlo nenasává vodu</b>	Problém na sací straně.	→ vyčistěte sací filtr na konci sací hadice, → vyčistěte těsnění víka filtru a otočte víkem až po zarážku (viz 4. ÚDRŽBA), → vyčistěte filtr v čerpadle.
	Deformovaná nebo ohnutá sací hadice.	→ Použijte novou sací hadici.
<b>Čerpadlo nezačne čerpat</b>	Aktivoval se tepelný přerušovač obvodu (motor je přehřátý).	→ Nechte čerpadlo asi 20 minut ochladit.
<b>Chybová LED bliká 3-krát (s pauzou 2 sekundy)</b> <i>Během aktuálního provozu, nenasálo čerpadlo vodu po dobu 30 sekund.</i>		
<b>Došlo k přerušení přívodu vody na sací straně</b>	Problém na sací straně.	→ Ponořte konec sací hadice pod vodu, → elimiňte únik kapaliny na sací straně, → vyčistěte zpětný ventil v sacím vedení a zkontrolujte směr montáže, → vyčistěte sací filtr na konci sací hadice, → vyčistěte těsnění víka filtru a otočte víkem až po zarážku (viz 4. ÚDRŽBA), → vyčistěte filtr v čerpadle.
	Deformovaná nebo ohnutá sací hadice.	→ Použijte novou sací hadici.
<b>Čerpadlo nezačne čerpat</b>	Aktivoval se tepelný přerušovač obvodu (motor je přehřátý).	→ Nechte čerpadlo asi 20 minut ochladit.
<b>Jen pro č.v. 1758: Signál senzoru průtoku je rušen</b>	Senzor průtoku je znečištěn.	→ Vyčistěte senzor průtoku (viz „Vyčištění senzoru průtoku“).
<b>Chybová LED bliká 4-krát (s pauzou 2 sekundy)</b> <i>Čerpadlo se za provozu po 60 minutách vypne.</i>		
<b>Výstraha netěsnosti byla aktivována</b>	Únik kapaliny na tlakové straně (např. kapající kohout).	→ Eliminiňte únik kapaliny na tlakové straně.
	Byla překročena maximální doba výstrahy netěsnosti (program pro malé množství vody 60 min.).	→ Zkraťte při použití programu na malé množství vody trvání zavlažování nebo přerušte na 5 minut provoz. → Zvyšte spotřebu vody.
	Zpětný ventil je zablokovaný.	→ Vyčistěte zpětný ventil (viz „Vyčištění zpětného ventilu“).
<b>Jen pro č.v. 1758: Signál senzoru průtoku je rušen</b>	Senzor průtoku je znečištěn.	→ Vyčistěte senzor průtoku (viz „Vyčištění senzoru průtoku“).
<b>Chybová LED je vypnuta</b> <i>Čerpadlo se nespustí nebo se během provozu náhle vypne.</i>		
<b>Chybová LED je vypnuta</b>	Síťová zástrčka je odpojená.	→ Zapojte síťovou zástrčku.
	Porucha napájení.	→ Zkontrolujte pojistku a kabely.
	Zareagoval spínač FI (chybový proud).	→ Odpojte čerpadlo od elektrického napájení a obraťte se na servis GARDENA.
	Přerušení přívodu elektrické energie.	→ Odpojte čerpadlo od elektrického napájení a obraťte se na servis GARDENA.
<b>Chybová LED je vypnuta</b> <i>Čerpadlo často zapíná a vypíná i bez odběru vody.</i>		
<b>Jen pro č.v. 1757 (viz obr. T4)</b>	Delší nepoužívání.	→ Před uvedením do provozu nebo delším nepoužíváním několikrát zatáhnout za píst  na zpětném ventilu.

### Uvolnění oběžného kola [obr. T2]:

Pokud oběžné kolo v důsledku znečištění uvízne, **blíká chybová-LED 1-krát (s pauzou 2 sekundy)**.

1. Pomocí šroubováku točte hřídel motoru .  
*Zablokované oběžné kolo se tímto uvolní.*
2. Spusťte čerpadlo (viz 3. OBSLUHA).

### Jen pro č.v. 1758: Vyčištění senzoru průtoku [obr. T3]:

Pokud uvízne senzor průtoku v důsledku nečištění, **blíká chybová-LED (s pauzou 2 sekundy)**.



1. Povolte oba šrouby ⑰.
2. Sundejte kryt ⑱.
3. Uvolněte šrouby ⑱ a sejměte sponu ⑳.
4. Uvolněte víko ㉑ tak, že ho vyšroubujete proti směru pohybu hodinových ručiček (např. pomocí šroubováku).
5. Vyndejte lopatkové kolo ㉒ a vyčistěte ho.
6. Vyčistěte těleso senzoru průtoku.
7. Namontujte lopatkové kolo ㉒ opět v obráceném pořadí.
8. Nejprve vložte kryt ⑱ na horní stranu a poté utáhněte oba šrouby ⑰ vespod.
9. Spusťte čerpadlo (vi 3. OBSLUHA).



**POZNÁMKA: V případě jiných poruch se prosím obraťte na Vaše servisní centrum GARDENA. Opravy smí provádět pouze servisní centra GARDENA a odborní prodejci, kteří jsou firmou GARDENA autorizováni.**

## 7. TECHNICKÁ DATA

Domáci a zahradní automat	Jednotka	Hodnota (č.v. 1757)	Hodnota (č.v. 1758)
Síťové napětí	V (AC)	230	230
Síťová frekvence	Hz	50	50
Jmenovitý výkon/ Standby-příkon	W	800 / 1,5	1100 / 1,5
Napájecí kabel	m	1,5 (H07RN-F)	1,5 (H07RN-F)
Max. čerpané množství	l/h	3500	4000
Max. tlak	bar	4,0	4,5
Max. čerpací výška	m	40	45
Max. sací výška	m	7	8
Spínací tlak	bar	1,9 ± 0,2	1,9 ± 0,2
Přípustný vnitřní tlak (na výtlačné straně)	bar	6	6
Hmotnost	kg	8,1	12,5
Hladina akustického výkonu $L_{WA}^{1)}$ ; naměřená/zaručená Nejistota $k_{WA}^{1)}$	dB (A)	77 / 81 4	83 / 83 1

Metoda měření podle: <sup>1)</sup> RL 2000/14/EC

## 8. PŘÍSLUŠENSTVÍ/NÁHRADNÍ DÍLY

GARDENA sací hadice	Odolná zalomení a vakuu, na přání jako metrové zboží s průměry 19 mm (3/4") - ,25 mm (1") - nebo 32 mm (5/4") bez přípojovacích armatur nebo v pevných délkách kompletní s přípojovacími armaturami, sacím filtrem a zastavením zpětného průtoku.	
GARDENA přípojovací kusy	Pro připojení odolné podtlaku – sací hadice jako metrové zboží.	č.v. 1723 / 1724
GARDENA sací filtr se zpětnou klapkou	K vybavení sací hadice prodáván jako metrové zboží.	č.v. 1726 / 1727
GARDENA sací hadice pro kopané studny	Pro vakuové pevné připojení čerpadla na kopané studny nebo pevné trubky. Délka 0,5 m. S oboustranným vnitřním závitem 33,3 mm (G 1).	č.v. 1729
GARDENA předfiltr pro čerpadla	Doporučujeme zejména při čerpání kapalin s obsahem písku.	č.v. 1730 / 1731
GARDENA přípojovací sada	Přípojovací sada pro tlakové hadice 1/2".	č.v. 1750
GARDENA přípojovací sada	Přípojovací sada pro tlakové hadice 3/4".	č.v. 1752

## 9. ZÁRUKA/SERVIS

### 9.1 Registrace výrobku:

Zaregistrujte svůj výrobek na adrese [gardena.com/registration](https://www.gardena.com/registration).

### 9.2 Servis:

Aktuální kontaktní informace pro náš servis naleznete na zadní straně a online:

- Česká republika:  
<https://www.gardena.com/cz/podpora/podpora/kontakt/>

## sk Domáci a záhradný automat

1. BEZPEČNOSTNÉ UPOZORNENIA . . . . .	61
2. INŠTALÁCIA . . . . .	62
3. OBSLUHA . . . . .	63
4. ÚDRŽBA . . . . .	63
5. SKLADOVANIE . . . . .	63
6. ODSTRANOVANIE PORÚCH . . . . .	64
7. TECHNICKÉ ÚDAJE . . . . .	64
8. PŘÍSLUŠENSTVO/NÁHRADNÉ DIELY . . . . .	65
9. ZÁRUKA/SERVIS . . . . .	65

### Preklad originálneho návodu na obsluhu.



Tento výrobok môžu používať deti staršie ako 8 rokov, ako aj osoby so zníženými fyzickými, zmyslovými alebo mentálnymi schopnosťami alebo nedostatkom skúseností a vedomostí, ak sú pod dohľadom alebo boli o bezpečnom používaní zariadenia poučené a pochopili z toho vyplývajúce nebezpečenstvá. Deti sa s výrobkom nesmú hrať. Deti nesmú vykonávať čistenie a bežnú údržbu bez dohľadu. Obsluhu tohto výrobku odporúčame zveriť mladistvým až od veku 16 rokov.

### Určené použitie:

**GARDENA Domáci a záhradný automat** je určený pre domáce použitie a pre použitie v súkromných záhradách a nie je určený pre prevádzku v zavlažovacích zariadeniach a systémoch vo verejných parkoch. Môže sa používať na čerpanie dažďovej vody, vody z vodovodnej siete a chlóranej vody.

Výrobok nie je vhodný na nepretržitú prevádzku (napr. priemyselné použitie, nepretržitý obeh).



### NEBEZPEČENSTVO!

→ Nie je možné prečerpávať leptavé, ľahko zápalné, agresívne alebo výbušné látky (ako benzín, petrolej alebo nitroexpozitív), slanou vodu ako aj potraviny určené na konzum.

### Zosilnenie tlaku:

Ak čerpadlo používate na zosilnenie tlaku, maximálny prípustný vnútorný tlak nesmie prekročiť hodnotu 6 bar. Maximálny vstupný tlak je teda:

Model 1757 3500/4 – 2,0 bar

Model 1758 4000/5 – 1,5 bar

Vstupný tlak je nutné pojiť pomocí nastaviteľného pojistného ventilu.

## 1. BEZPEČNOSTNÉ UPOZORNENIA

### DÔLEŽITÉ!

Prečítajte si starostlivo návod na obsluhu a uschovajte ho pre ďalšie použitie.

### Symbols na výrobku:



Prečítajte si návod na obsluhu.

### Všeobecné bezpečnostné upozornenia

#### Elektrická bezpečnosť



**NEBEZPEČENSTVO! Zásah elektrickým prúdom!**

Nebezpečenstvo zranenia zásahom elektrického prúdu.

→ Napájanie výrobku elektrickým prúdom musí byť vybavené prúdovým chráničom (RCD) s menovitým spúšťacím prúdom minimálne 30 mA.



**NEBEZPEČENSTVO! Zásah elektrickým prúdom!**

Nebezpečenstvo zranenia zásahom elektrického prúdu.

→ Predtým než budete vykonávať údržbu alebo vymieňať diely, odpojte výrobok od siete. Preto sa musí zásuvka nachádzať vo Vašom zornom poli.

#### Bezpečná prevádzka

Teplota vody nesmie prekročiť hodnotu 35 °C.

Čerpadlo sa nesmie používať, pokiaľ sa vo vode nachádzajú osoby.

Čerpaná kvapalina sa môže unikajúcim mazacím prostriedkom znečistiť.

### Ochranný vypínač

Poistka proti chodu nasucho: keď sa nečerpá voda (nedostatočný prúd), čerpadlo sa automaticky vypne.

Ochrana pri zablokovaní: keď je motor zablokovaný (nadmerný prúd), čerpadlo sa automaticky vypne.

### Dodatočné bezpečnostné upozornenia

#### Elektrická bezpečnosť



#### NEBEZPEČENSTVO! Zástava srdca!

Tento výrobok vytvára počas prevádzky elektromagnetické pole. Toto pole môže mať za určitých podmienok vplyv na činnosť aktívnych alebo pasívnych medicínskych implantátov. Aby sa eliminovali nebezpečné situácie, ktoré by mohli viesť k ťažkým alebo smrteľným zraneniam, mali by osoby s medicínskym implantátom použitie tohto výrobku konzultovať so svojím lekárom alebo s výrobcou implantátu.



#### NEBEZPEČENSTVO! Zásah elektrickým prúdom!

Ak sa v bazéne alebo záhradnom jazierku nachádzajú osoby, výrobok sa nesmie prevádzkovať.

→ Zaisťte, aby boli elektrické konektory umiestnené v priestore chránenom proti zaplaveniu.

→ Chráňte sieťovú zástrčku pred vlhkosťou.

#### Pripojovací kábel



#### NEBEZPEČENSTVO! Zásah elektrickým prúdom!

Odrezanou sieťovou zástrčkou môže cez sieťový kábel do elektrickej časti preniknúť vlhkosť a spôsobiť skrat.

→ Sieťovú zástrčku neodrezávajte (napr. aby ste mohli viesť kábel cez múr).

Ak je sieťový kábel poškodený, musíte ho nechať vymeniť u výrobcu, jeho servisu alebo u rovnako kvalifikovanej osoby, aby ste predišli nebezpečenstvu.

Podľa normy DIN VDE 0620 nesmú mať sieťový kábel a predlžovací kábel menší prierez ako vedenia v gumenej hadici so skratkou H07RN-F.

Kábel musí mať dĺžku 10 m.

Údaje na typovom štítku sa musia zhodovať s údajmi elektrickej siete.

Keď sa výrobok nepoužíva, odpojte ho od zdroja prúdu.

Chráňte zástrčku a pripojovací kábel pred teplom, olejom a ostrými hranami.

Čerpadlo neprenášajte za sieťový kábel a sieťovú zástrčku nevyťahujte zo zásuvky za kábel.

Ako prídavné bezpečnostné zariadenie sa môže použiť povolený bezpečnostný spínač.

→ V tejto veci sa informujte u vášho elektrikára.

Na prevádzku čerpadla používajte iba predlžovací kábel s uzemnením.

Poškodené čerpadlo sa nesmie používať.

Pred použitím čerpadla ho skontrolujte, či nevykazuje nejaké poškodenia (predovšetkým na sieťovom kábli a zástrčke).

→ V prípade poškodenia nechajte čerpadlo bezpodmienečne skontrolovať v servisnom stredisku GARDENA.

#### Osobná bezpečnosť



#### NEBEZPEČENSTVO! Nebezpečenstvo zadusení!

Menšie diely je možné ľahko prehltnúť. Obaly z umelých hmôt predstavujú pre malé deti nebezpečenstvo zadusení. Pri montáži držte malé deti v dostatočnej vzdialenosti.



#### NEBEZPEČENSTVO! Nebezpečenstvo zranenia horúcou vodou!

Ak je chybné elektronické riadenie alebo nefunguje zásobovanie vodou na vstupnej strane čerpadla, tak voda, ktorá sa nachádza v čerpadle, sa môže ohriať a vytekajúca horúca voda môže predstavovať nebezpečenstvo zranenia.

→ Pred opätovným uvedením čerpadla do prevádzky odpojte čerpadlo od hlavného zásobovania, nechajte ochladiť vodu (cca 10 až 15 minút) a pripojte zásobovanie vodou na vstupnej strane.

Nepoužívajte výrobok, ak ste unavení alebo pod vplyvom drog, alkoholu alebo liekov. Chvilka nepozornosti počas prevádzky môže mať za následok ťažké poranenia.

Pri pripájaní čerpadla k zariadeniu na zásobovanie vodou sa musia dodržiavať zdravotné predpisy danej krajiny, aby sa zabránilo spätnému nasatiu nepitnej vody.

Voda, ktorá preteká čerpadlom, sa už nepovažuje za pitnú vodu.

Pri práci s výrobkom nenoste rozpustené vlasy, šály ani podobné voľné kusy odevu.

Dbajte na to, aby sa v dosahu čerpadla a dopravovaného média nenachádzali bez dozoru deti alebo nepovolané osoby.

Aby ste zabránili chodu čerpadla nasucho, dbajte na to, aby sa koniec sacej hadice vždy nachádzal pod vodou.

→ Pred každým použitím naplňte čerpadlo dopravovanou kvapalinou (cca 2 až 3 l).

Čerpadlo musí stáť na pevnom, rovnom podklade a musí byť chránené proti zaplaveniu. Čerpadlo nesmie spadnúť do vody.

Cez integrovaný filter (veľkosť ôk 0,45 mm) môže preniknúť veľmi jemný piesok a urýchliť opotrebovanie hydraulických dielov.

→ Ak voda obsahuje piesok, je navyše potrebné použiť aj **GARDENA Prefilter pre čerpadlo, č.v. 1730** (veľkosť ôk 0,1 mm).

Teplota dopravovanej kvapaliny musí mať hodnotu 2 °C až 35 °C.

Teplota skladovania musí mať hodnotu 2 °C až 70 °C.

## 2. INŠTALÁCIA



#### NEBEZPEČENSTVO! Zásah elektrickým prúdom!

Nebezpečenstvo zranenia zásahom elektrického prúdu.

→ Pred inštaláciou výrobku odpojte výrobok od siete.

### Umiestnenie [Obr. 1]:

Dbajte na dostatočné vetranie v oblasti vzduchových štrbín.

Čerpadlo musí byť vzdialené od steny najmenej 5 cm.

Cez vzduchové štrbiny sa nesmú nasaf žiadne nečistoty (napr. piesok alebo pôda).

Nainštalujte čerpadlo tak, aby sa nezosunulo a aby sa pod vypúšťaciú skrutku ① dala podložiť dostatočne veľká záchytná nádoba na vyprázdnenie výrobku alebo systému.

Nainštalujte čerpadlo v bezpečnej vzdialenosti (najmenej 2 m) k čerpanému médiu.

Čerpadlo inštalujte podľa možnosti vyššie ako je hladina čerpanej vody. Ak to nie je možné, medzi čerpadlo a saciu hadicu nainštalujte uzatváraciu armatúru odolnú proti vákuu, aby sa dal vyčistiť napríklad integrovaný filter.

Ak sa systém inštaluje napevno, sa vstupnú a výstupnú stranu je potrebné nainštalovať vhodné uzatváracie armatúry. To je dôležité napríklad pre údržbové a čistiace práce na čerpadle alebo pre vypnutie.

### Pripoje:



#### POZOR!

**GARDENA Pripojovacie hrdlá na sacej a tlakovej strane sa môžu doťahovať napevno len ručne. Pred pripojením sacej hadice na vstup na saní skontrolujte, či je vložený tesniaci krúžok a či nie je poškodený. Pri použití kovových pripojok môže pri dôst neodbornom zaobchádzaní k poškodeniu pripojovacieho závitú. Preto pripoje naskrutkujte vždy s najvyššou starostlivosťou. Pre utesnenie kovových pripojovacích dielcov používajte len tesniacu pásku.**

### Sacia strana:

Na sacej strane nepoužívajte diely zásuvného systému vodnej hadice! Použite saciu hadicu pre vakuovo pevné pripojenie napr.:

- GARDENA Sacia súprava č.v. 1411 / 1418
- GARDENA Sacia hadica pre kopané studne č.v. 1729
- GARDENA Sacia hadica – metrový tovar s GARDENA Hadicovou sponou č.v. 7192 / 7191.

Pri veľmi jemnom znečistení čerpaného média odporúčame k zabudovanému filtru použiť prídavné **Predradený filter GARDENA č.v. 1730 / 1731**.

Pre skrátenie doby opätovného nasávania čerpadla odporúčame použitie sacej hadice so spätnou klapkou, ktorá zabraňuje samovoľnému vypusteniu vody zo sacej hadice po odstavení čerpadla z prevádzky.

### Dôležité pri inštalácii napevno:

Pri väčších sacích výškach používajte saciu hadicu s menším priemerom (3/4").

### Tlaková strana:

Na tlakovej strane sa musí použiť hadica odolná proti tlaku, napr.:

- GARDENA Záhradná hadica (3/4") č.v. 18113
- s GARDENA Sadou pripojov č.v. 1752.

### Dôležité pri inštalácii napevno:

Keď sa výrobok napevno inštaluje v uzavretom priestore, na pripojenie k zásobovaniu úžitkovou vodou sa smú použiť len pružné hadice (napr. vystužené) a nie pevné rúrky, aby sa znížila hladina hluku a zabránilo sa škodám v dôsledku tlakových rázov. Pevné rúrky sa smú na prvých 2 m nainštalovať iba so stúpaním. Aby ste zabránili poškodeniam na závitě, pri použití kovových pripojok dbajte na opatrnú a presne lícujúcu montáž.

### Pripojenie sacej hadice [Obr. I2]:

1. Naskrutkujte prípojku ③ na sacie hrdlo ④ a rukou ju pevne utiahnite.
2. Nasuňte saciu hadicu ② na prípojku ③ a upevnite ju napríklad **GARDENA Hadicovou sponou č.v. 7192/7191**.
3. Pri sacích výškach nad 4 m upevnite saciu hadicu (napr. na drevený kôl).  
*Čerpadlo a sacia hadica sa tým odľahčia od hmotnosti vody.*

### Pripojenie tlakovej hadice [Obr. I3]:

Tlaková hadica sa môže spojiť buď s 33,3 mm závitom (G1) prípojky otočnej o 120° ⑤ a/alebo horizontálnou prípojku ⑥.

1. Naskrutkujte kohút ⑦ na tlakový vstup ⑤/⑥ a rukou ho pevne utiahnite.
2. Nasuňte tlakovú hadicu s hadicovou spojkou ⑧ na kohút ⑦.

## 3. OBSLUHA



**NEBEZPEČENSTVO! Zásah elektrickým prúdom!**  
**Nebezpečenstvo zranenia zásahom elektrického prúdu.**  
→ Pred naplnením čerpadla odpojte výrobok od siete.

### Spustenie domáceho a záhradného automatu [Obr. O1/O2]:

**UPOZORNENIE: Uvedená maximálna samonasávací výška (pozri 7. TECHNICKÉ ÚDAJE) sa dosiahne, keď je čerpadlo naplnené a tlaková hadica sa počas prvého samonasávania drží hore priamo za tlakovým výstupom, aby dopravované médium nemohlo vytečť z tlakovej hadice. Pri použití naplnenej sacej hadice so spätným ventilom nemusíte tlakovú hadicu držať hore.**

1. Uvoľnite veko ⑨ filtračnej komory pomocou dodaného kľúča ④.
2. Do plniaceho otvoru ⑩ pomaly plňte dopravovanú kvapalinu (cca 2 až 3 l), kým už hladina vody nebude klesať pod vstup sacej strany alebo kým nezačne vytekať voda z horizontálnej prípojky.
3. **Pri inštalácii napevno:** uvoľnite kryt ⑭ a plňte čerpadlo dopravovanou kvapalinou, kým nezačne vytekať z horizontálnej prípojky.
4. Vypustíte zvyšnú vodu z tlakovej hadice, aby počas plnenia a odvodušňovania mohol unikáť vzduch.
5. Otvorte všetky uzatváracie zariadenia v tlakovom potrubí (zavlažovacie príslušenstvo, kohútik atď.), aby pri nasávaní mohol unikáť vzduch.
6. **Pri inštalácii napevno:** ak sa kvôli inštalácii napevno nedá vypustiť dopravné potrubie, uvoľnite kryt ⑭. Môže vytečť značné množstvo kvapaliny. Majte pripravenú dostatočne veľkú záchytnú nádobu.
7. Pevne zaskrutkujte veko ⑨ filtračnej komory až na doraz ①.
8. **Bez inštalácie napevno:** zdvihnite tlakovú hadicu priamo za tlakovým výstupom.
9. Zasuňte sieťovú zástrčku pripojovacieho kábla do sieťovej zásuvky.
10. Stlačte spínač Zap/Vyp ⑪ do polohy I.  
*Spínač Zap/Vyp svieti a čerpadlo sa naštartuje.*

**Proces nasávania môže trvať až 6 min. Ak sa potom nezačne čerpať voda, čerpadlo sa vypne a zobrazí sa chyba 2 (pozri 6. ODSTRANOVANIE PORÚCH).**

11. Uzavracie zariadenia tlakového potrubia uzavrite hneď, ako čerpadlo začne neprerušovane čerpať vodu.

**Asi 10 sekúnd po uzavretí uzatváracieho zariadenia sa čerpadlo automaticky vypne.**

**Čerpadlo je pripravené na prevádzku (pohotovostný režim).**

### Elektronické riadenie:

Čerpadlo je vybavené elektrickým riadením.

Keď tlak klesne pod zapínací tlak, čerpadlo sa automaticky naštartuje.

Keď sa už nečerpá žiadna voda, automaticky sa vypne.

### Program pre malé množstvo a výstraha-netesnosť:

#### Výstraha-netesnosť:

Pri netesnosti alebo kvapkajúcom vodovodnom kohútiku tlak stále klesá pod zapínací tlak a čerpadlo sa stále zapína a vypína.

Keď sa čerpadlo stále zapína a vypína, tak sa automaticky vypne, aby zabránilo nežiaducemu vytečeniu vody (zobrazí sa chyba 4 „Výstraha-netesnosť“).

#### Program pre malé množstvo:

Aby sa čerpadlo pri žiaducej aplikácii s malými množstvami vody (napr. práčky alebo kvapkavá závlaha) predčasne nevyplo, výstraha-netesnosť sa aktivuje až po 60 minútach (program pre malé množstvo).

**Cyklické zapínanie a vypínanie čerpadla počas programu pre malé množstvo nemá žiadny vplyv na životnosť čerpadla.**

### Prevádzka práčiek:

Po ukončení prívodu malého množstva vody pri práčkach sa 60-minútová doba prevádzky programu pre malé množstvo automaticky prepne späť na normálnu prevádzku čerpadla, čo umožní bezproblémovú prevádzku práčky aj po dobu > 60 minút.

### Pri stálej kvapkovej závlaha:

Ak má byť program pre malé množstvo čerpanej kvapaliny používaný dlhšie ako 60 minút, musí sa zavlažovanie ešte pred uplynutím 60 minút na 5 minút prerušiť. Potom je možné program pre malé množstvo čerpanej kvapaliny používať ďalších 60 minút.

## 4. ÚDRŽBA



**NEBEZPEČENSTVO! Zásah elektrickým prúdom!**  
**Nebezpečenstvo zranenia zásahom elektrického prúdu.**  
→ Pred vykonaním údržby na výrobku ho odpojte od siete.

### Vyčistenie filtra [Obr. M1/M2]:

1. Uzavrite príp. všetky uzatváracie zariadenia na sacej strane.
2. Uvoľnite veko ⑨ filtračnej komory pomocou dodaného kľúča ④.
3. Vytiahnite filtračnú jednotku ⑫/⑬ kolmo nahor.
4. Pevne držte nádobku ⑭, otočte filter ⑮ proti smeru hodinových ručičiek **1** a vytiahnite filter **2** (bajonetový uzáver).
5. Vyčistite nádobku ⑭ pod tečúcou vodou a vyčistite filter ⑮ napríklad mäkkou kefkou.
6. Nasadte späť filter v opačnom poradí.
7. Naštartujte čerpadlo (pozri 3. OBSLUHA).

### Čistenie spätného ventilu [Obr. M3/M4]:



**POZOR!**

**Čerpadlo sa nesmie prevádzkovať bez spätného ventilu.**

1. Uzavrite príp. všetky uzatváracie zariadenia na sacej strane.
2. Otvorte odberné miesta, aby na tlakovej strane unikol tlak. Potom znovu uzavrite odberné miesta, aby čerpadlo úplne nevyprázdnilo pripojené vedenia.
3. Pomocou vhodného nástroja uvoľnite kryt ⑭ spätného ventilu.
4. Demontujte spätný ventil ⑮ a vyčistite ho pod tečúcou vodou.
5. Nasadte späť spätný ventil ⑮ v opačnom poradí.
6. Naštartujte čerpadlo (pozri 3. OBSLUHA).

## 5. SKLADOVANIE

### Odstavenie z prevádzky [Obr. S1]:

**Výrobok musí byť skladovaný na mieste, ktoré je neprístupné deťom.**

1. Stlačte spínač Zap/Vyp ⑪ do polohy **0**.
2. Odpojte čerpadlo od siete.
3. Otvorte spotrebič na tlakovej strane.
4. Demontujte hadice pripojené k tlakovej a sacej strane.
5. Uvoľnite vypúšťaciu skrutku ①.
6. Naklápajte čerpadlo na saciu a tlakovú stranu, kým už nebude na oboch stranách vytekať žiadna voda.
7. Skladujte čerpadlo na suchom, uzavretom mieste zabezpečenom voči mrazu.

### Likvidácia:

(v zmysle Smernice 2012/19/EÚ)



Výrobok sa nesmie likvidovať v bežnom domácom odpade. Musí sa zlikvidovať podľa platných miestnych predpisov týkajúcich sa ochrany životného prostredia.

### DÔLEŽITÉ!

→ Výrobok zlikvidujte na miestne príslušnom zbernom a recyklačnom mieste.



## 6. ODSTRAŇOVANIE PORÚCH



**NEBEZPEČENSTVO! Zásah elektrickým prúdom!**  
**Nebezpečenstvo zranenia zásahom elektrického prúdu.**

→ Pred odstránením chyby výrobku ho odpojte od siete.

### Odstraňovanie chýb pomocou systému diagnostiky chýb [Obr. T1]:

Čerpadlo je vybavené systémom diagnostiky chýb, ktorý prostredníctvom chybovej LED  indikuje rôzne chybové stavy.

#### 1. Odpojte čerpadlo od siete.

2. Vykonajte príslušné odstránenia z nižšie uvedenej tabuľky.

3. Znova naštartujte čerpadlo.

*Indikácia chyby bola vymazaná a čerpadlo je opäť pripravené na prevádzku.*

Problém	Možná príčina	Odstránenie
<b>Chybová LED bliká 1-krát (s 2 sek. prestávkou)</b>	<b>Čerpadlo počas uvedenia do prevádzky nečerpá 30 sekúnd žiadnu vodu.</b>	
<b>Čerpadlo nenasáva</b>	Čerpadlo nie je dostatočne naplnené dopravovanou kvapalinou.	→ Naplňte čerpadlo a zaistite, aby počas procesu nasávania nevytekala na tlakovej strane žiadna voda (pozri 3. OBSLUHA).
	Vzduch na tlakovej strane nemôže uniknúť, lebo sú zatvorené výstupy na tlakovej strane.	→ Otvorte výstupy na tlakovej strane (pozri 3. OBSLUHA).
<b>Čerpadlo neštartuje</b>	Teleso čerpadla sa zahrialo a zareagoval tepelný ochranný vypínač.	1. Otvorte uzatváracie zariadenia prítomné v tlakovom potrubí (zníženie tlaku). 2. Dbajte na dostatočné vetranie a nechajte čerpadlo vychladnúť cca 20 min.
	Obežné koleso je blokovávané.	1. Uvoľnite obežné koleso (pozri „Uvoľnenie obežného kolesa“). 2. Nechajte čerpadlo vychladnúť cca 20 min.
<b>Len pre č. v. 1758: signál snímača prietoku je rušený</b>	Snímač prietoku je znečistený.	→ Vyčistite snímač prietoku (pozri „Čistenie snímača prietoku“).
<b>Chybová LED bliká 2-krát (s 2 sek. prestávkou)</b>	<b>Čerpadlo počas uvedenia do prevádzky nečerpá 6 minút žiadnu vodu.</b>	
<b>Čerpadlo nenasáva</b>	Porucha na sacej strane.	→ Ponorte koniec sacej hadice pod vodu. → Odstráňte všetky prípadné netesnosti na sacej strane. → Vyčistite spätný ventil sacieho potrubia a skontrolujte či je namontovaný v správnom smere. → Vyčistite sací filter na konci sacej hadice. → Vyčistite tesnenie veka filtra a pevne zaskrutkujte veko až na doraz (pozri 4. Údržba). → Vyčistite filter v čerpadle.
	Sacia hadica je zdeformovaná alebo ohnutá.	→ Použite novú saciu hadicu.
<b>Čerpadlo neštartuje</b>	Tepelný ochranný vypínač zareagoval (prehriaty motor).	→ Nechajte čerpadlo vychladnúť cca 20 min.
<b>Chybová LED bliká 3-krát (s 2 sek. prestávkou)</b>	<b>Čerpadlo počas bežiackej prevádzky nečerpá 30 sekúnd žiadnu vodu.</b>	
<b>Prerušené zásobovanie vodou na sacej strane</b>	Porucha na sacej strane.	→ Ponorte koniec sacej hadice pod vodu. → Odstráňte všetky prípadné netesnosti na sacej strane. → Vyčistite spätný ventil sacieho potrubia a skontrolujte či je namontovaný v správnom smere. → Vyčistite sací filter na konci sacej hadice. → Vyčistite tesnenie veka filtra a pevne zaskrutkujte veko až na doraz (pozri 4. Údržba). → Vyčistite filter v čerpadle.

Problém	Možná príčina	Odstránenie
<b>Prerušené zásobovanie vodou na sacej strane</b>	Sacia hadica je zdeformovaná alebo ohnutá.	→ Použite novú saciu hadicu.
<b>Čerpadlo neštartuje</b>	Tepelný ochranný vypínač zareagoval (prehriaty motor).	→ Nechajte čerpadlo vychladnúť cca 20 min.
<b>Len pre č. v. 1758: signál snímača prietoku je rušený</b>	Snímač prietoku je znečistený.	→ Vyčistite snímač prietoku (pozri „Čistenie snímača prietoku“).
<b>Chybová LED bliká 4-krát (s 2 sek. prestávkou)</b>	<b>Čerpadlo počas bežiackej prevádzky nečerpá 60 minút žiadnu vodu.</b>	
<b>Výstraha-netesnosť bola aktivovaná</b>	Netesnosť na tlakovej strane (napr. kvapkajúci kohútik).	→ Odstráňte prípadné netesnosti na tlakovej strane.
	Maximálna doba výstrahy-netesnosť (program pre malé množstvá 60 min.) bola prekročená.	→ Pri použití programu pre malé množstvo skráťte dobu zavlažovania alebo na 5 minút prerušte prevádzku. → Zvýšte spotrebu vody.
	Spätný ventil je blokovávaný.	→ Vyčistite spätný ventil (pozri „Čistenie spätného ventilu“).
<b>Len pre č. v. 1758: signál snímača prietoku je rušený</b>	Snímač prietoku je znečistený.	→ Vyčistite snímač prietoku (pozri „Čistenie snímača prietoku“).
<b>Chybová LED je vypnutá</b>	<b>Čerpadlo neštartuje alebo sa počas prevádzky náhle zastaví.</b>	
	Sieťová zástrčka nie je pripojená.	→ Pripojte sieťovú zástrčku.
	Výpadok prúdu.	→ Skontrolujte poisťku a káble.
	Prúdový chránič zareagoval (chybný prúd).	→ Odpojte čerpadlo od zdroja prúdu a obráťte sa na servis GARDENA.
	Elektrická porucha.	→ Odpojte čerpadlo od zdroja prúdu a obráťte sa na servis GARDENA.
<b>Chybová LED je vypnutá</b>	<b>Čerpadlo často zapína a vypína bez odberu vody.</b>	
<b>Len pre č. v. 1757 (pozri obr. T4)</b>	Dlhšie nepoužívanie.	→ Pred uvedením do prevádzky po dlhšom nepoužívaní potiahnuť niekoľko krát piest  na spätnom ventilu.

SK









### Uvoľnenie obežného kolesa [Obr. T2]:

Ak v dôsledku znečistenia uviazne obežné koleso, **blinká chybová LED 1-krát (s 2 sek. prestávkou)**.

- Otočte hriadel motora  pomocou skrutkovača. *Tým sa uvoľní zablokované obežné koleso.*
- Naštartujte čerpadlo (pozri 3. OBSLUHA).

### Len pre č. v. 1758: Čistenie snímača prietoku [Obr. T3]:

Ak v dôsledku znečistenia uviazne snímač prietoku, **blinká chybová LED (s 2 sek. prestávkou)**.

- Uvoľnite obidve skrutky .
- Zložte kryt .
- Uvoľnite skrutku  a odnímate príchytku .
- Uvoľnite ochranné viečko  tým, že ho vyskrutkujete proti smeru hodičkových ručičiek (napr. pomocou skrutkovača).
- Demontujte obežné koleso  a vyčistite ho.
- Vyčistite teleso snímača prietoku.
- Namontujte späť obežné koleso  v opačnom poradí.
- Najskôr namontujte kryt  na hornej strane a potom pevne utiahnite obidve skrutky  na dolnej strane.
- Naštartujte čerpadlo (pozri 3. OBSLUHA).



**UPOZORNENIE: Pri iných poruchách sa obráťte na servisné stredisko GARDENA. Opravy môžu vykonávať len servisné strediská GARDENA alebo predajcovia, ktorí sú certifikovaní výrobcom GARDENA.**

## 7. TECHNICKÉ ÚDAJE

Domáci a záhradný automat	Jednotka	Hodnota (č.v. 1757)	Hodnota (č.v. 1758)
<b>Sieťové napätie</b>	V (AC)	230	230
<b>Sieťová frekvencia</b>	Hz	50	50
<b>Menovitý výkon/príkon v pohotovostnom režime</b>	W	800 / 1,5	1100 / 1,5



Domáci a záhradný automat	Jednotka	Hodnota (č.v. 1757)	Hodnota (č.v. 1758)
Prípojný kábel	m	1,5 (H07RN-F)	1,5 (H07RN-F)
Max. prietok	l/h	3500	4000
Max. tlak	bar	4,0	4,5
Max. dopravná výška	m	40	45
Maximálna sacia výška	m	7	8
Zapínací tlak	bar	1,9 ± 0,2	1,9 ± 0,2
Prípustný vnútorný tlak (na tlakovej strane)	bar	6	6
Hmotnosť	kg	8,1	12,5
Hladina akustického výkonu L <sub>WA</sub> <sup>1)</sup> : meraná/garantovaná Odchýlka k <sub>WA</sub> <sup>1)</sup>	dB (A)	77 / 81 4	83 / 83 1

Spôsob merania podľa: <sup>1)</sup> RL 2000/14/EC

## 8. PRÍSLUŠENSTVO/NÁHRADNÉ DIELY

GARDENA sacia hadica	Odolné voči zalomeniu a podtlaku, s možnosťou dodania ako metrový tovar s priemerom 19 mm (3/4")-, 25 mm (1")- alebo 32 mm (5/4") bez pripojovacích armatúr alebo vo fixných dĺžkach kompletne s pripojovacími armatúrami, sacím filtrom a poistkou voči spätnému nasatiu.	
GARDENA pripojovacie kusy	Pre vakuovo pevné pripojenie saciej hadice dodávanej ako metrový tovar.	č.v. 1723 / 1724
GARDENA sací filter so spätnou klapkou	K vybaveniu saciej hadice predávané ako metrový tovar.	č.v. 1726 / 1727
GARDENA sacia hadica pre kopané studne	Pre vakuovo pevné pripojenie čerpadla na kopané studne alebo pevné rúrky. Dĺžka 0,5 m. S obojstranným vnútorným závitom 33,3 mm (G 1).	č.v. 1729
GARDENA predfilter na čerpadlá	Doporučujeme predovšetkým pri čerpaní kvapalín s obsahom piesku.	č.v. 1730 / 1731
Pripojovacia sada GARDENA	Pripojovacia sada pre tlakové hadice 1/2".	č.v. 1750
Pripojovacia sada GARDENA	Pripojovacia sada pre tlakové hadice 3/4".	č.v. 1752

## 9. ZÁRUKA/SERVIS

### 9.1 Registrácia produktu:

Zaregistrujte svoj produkt na [gardena.com/registration](https://www.gardena.com/registration).

### 9.2 Servis:

Aktuálne kontaktné informácie našej služby nájdete na zadnej strane a online:

- Slovenská republika:  
<https://www.gardena.com/sk/podpora/podpora/kontakt/>

## el Πιστική αντλία νερού οικιακής χρήσης & κήπου

1. ΥΠΟΔΕΙΞΕΙΣ ΑΣΦΑΛΕΙΑΣ	65
2. ΕΓΚΑΤΑΣΤΑΣΗ	66
3. ΧΕΙΡΙΣΜΟΣ	67
4. ΣΥΝΤΗΡΗΣΗ	67
5. ΑΠΟΘΗΚΕΥΣΗ	68
6. ΑΝΤΙΜΕΤΩΠΙΣΗ ΣΦΑΛΜΑΤΩΝ	68
7. ΤΕΧΝΙΚΑ ΧΑΡΑΚΤΗΡΙΣΤΙΚΑ	69
8. ΕΞΑΡΤΗΜΑΤΑ/ΑΝΤΑΛΛΑΚΤΙΚΑ	69
9. ΕΓΓΥΗΣΗ/ΣΕΡΒΙΣ	69

### Μετάφραση των πρωτότυπων οδηγιών χρήσης.



Αυτό το προϊόν επιτρέπεται να χρησιμοποιείται από παιδιά άνω των 8 ετών καθώς και από άτομα με μειωμένες τις φυσικές, αισθητικές ή διανοητικές ικανότητες ή με έλλειψη πείρας και γνώσεων, εφόσον επιτηρούνται ή έχουν ενημερωθεί για την ασφαλή χρήση του προϊόντος και τους ενδεχόμενους κινδύνους. Τα παιδιά δεν

επιτρέπεται να παίζουν με το προϊόν. Ο καθαρισμός και οι εργασίες συντήρησης που εκτελούνται από τον πελάτη δεν επιτρέπεται να εκτελούνται από μη επιτηρούμενα παιδιά. Συνιστούμε τη χρήση του προϊόντος μόνο από άτομα άνω των 16 ετών.

### Προβλεπόμενη χρήση:

Η Πιστική αντλία νερού οικιακής χρήσης & κήπου της GARDENA προορίζεται για ιδιωτική χρήση στην οικία και στον ερασιτεχνικό κήπο και όχι για τη λειτουργία συσκευών και συστημάτων ποτίσματος σε δημόσιους κήπους. Μπορεί να χρησιμοποιηθεί για τη μεταφορά ομβρίων υδάτων, νερού δικτύου και χλωριωμένου νερού.

Το προϊόν δεν ενδείκνυται για συνεχή χρήση (π.χ., βιομηχανική χρήση, συνεχή λειτουργία ανακυκλοφορίας).



### ΚΙΝΔΥΝΟΣ!

→ Απαγορεύεται η προώθηση ερεθιστικών, εύφλεκτων, επιθετικών ή εκρηκτικών υγρών προώθησης (όπως βενζίνη, πετρέλαιο ή νιτρωμένο διάλυμα), θαλασσινού νερού καθώς και τροφίμων που προορίζονται για κατανάλωση.

### Ενίσχυση πίεσης:

Όταν χρησιμοποιείτε την αντλία για ενίσχυση της πίεσης, απαγορεύεται κάθε υπέρβαση της μέγιστης επιτρεπτής εσωτερικής πίεσης των 6 bar. Η μέγιστη πίεση εισόδου ανέρχεται επομένως σε:

Μοντέλο 1757 3500/4 – 2,0 bar  
Μοντέλο 1758 4000/5 – 1,5 bar

Η πίεση εισόδου πρέπει υποχρεωτικά να εξασφαλίζεται με μια ρυθμιζόμενη βαλβίδα περιορισμού πίεσης.

## 1. ΥΠΟΔΕΙΞΕΙΣ ΑΣΦΑΛΕΙΑΣ

### ΣΗΜΑΝΤΙΚΟ!

Μελετήστε με προσοχή τις οδηγίες χρήσης και φυλάξτε τις για μελλοντική χρήση.

Σύμβολα επάνω στο προϊόν:



Μελετήστε τις οδηγίες χρήσης.

### Γενικές υποδείξεις ασφαλείας

#### Ηλεκτρική ασφάλεια



#### ΚΙΝΔΥΝΟΣ! Ηλεκτροπληξία!

Κίνδυνος τραυματισμού από ηλεκτρικό ρεύμα.

→ Το προϊόν πρέπει να τροφοδοτείται με ρεύμα μέσω αντιηλεκτροληξιακού διακόπτη (RCD) με μέγιστο ονομαστικό ρεύμα απόζευξης 30 mA.



#### ΚΙΝΔΥΝΟΣ! Ηλεκτροπληξία!

Κίνδυνος τραυματισμού από ηλεκτρικό ρεύμα.

→ Αποσυνδέστε το προϊόν από το δίκτυο προτού το συντηρήσετε ή αντικαταστήσετε εξαρτήματα. Η πρίζα πρέπει να βρίσκεται στο οπτικό πεδίο σας.

#### Ασφαλής λειτουργία

Η θερμοκρασία του νερού δεν πρέπει να υπερβαίνει τους 35 °C.

Η αντλία δεν επιτρέπεται να χρησιμοποιηθεί όταν βρίσκονται άτομα μέσα στο νερό.

Το υγρό τροφοδοσίας μπορεί να ρυπανθεί από εξερχόμενα λιπαντικά.

#### Διακόπτης προστασίας

Συσκευή ασφαλείας κατά στεγνής λειτουργίας: Όταν δεν μεταφέρεται νερό (χαμηλό ρεύμα), η αντλία τίθεται αυτόματα εκτός λειτουργίας.

Προστασία εμπλοκής: Σε περίπτωση εμπλοκής του κινητήρα (υπερβολικό ρεύμα), η αντλία τίθεται αυτόματα εκτός λειτουργίας.

#### Πρόσθετες υποδείξεις ασφαλείας

#### Ηλεκτρική ασφάλεια



#### ΚΙΝΔΥΝΟΣ! Καρδιακή ανακοπή!

Αυτό το προϊόν δημιουργεί ηλεκτρομαγνητικό πεδίο κατά τη λειτουργία. Αυτό το πεδίο μπορεί υπό ορισμένες συνθήκες να επηρεάσει τη λειτουργία ενεργητικών ή παθητικών ιατρικών εμφυτευμάτων. Για να απο-

κλειστεί ο κίνδυνος καταστάσεων που μπορούν να καταλήξουν σε σοβαρούς ή θανάσιμους τραυματισμούς, τα άτομα που φέρουν ιατρικό εμφύτευμα πρέπει να συμβουλευτούν το ιατρό τους ή τον κατασκευαστή του εμφυτεύματος προτού χρησιμοποιήσουν το μηχάνημα.



#### **ΚΙΝΔΥΝΟΣ! Ηλεκτροπληξία!**

Απαγορεύεται η χρήση του προϊόντος όταν βρίσκονται άτομα στην πισίνα ή στη λίμνη του κήπου.

→ Βεβαιωθείτε ότι τα ηλεκτρικά φως σύνδεσης έχουν τοποθετηθεί σε μια περιοχή προστατευμένη από πλημμύρα.

→ Προστατεύετε το ηλεκτρικό φως από την υγρασία.

#### **Καλώδιο σύνδεσης**



#### **ΚΙΝΔΥΝΟΣ! Ηλεκτροπληξία!**

Μέσω ενός κομμένου φως μπορεί να διεισδύσει υγρασία μέσω του ηλεκτρικού καλωδίου στο ηλεκτρικό κύκλωμα και να προκαλέσει βραχυκύκλωμα.

→ Μην αποκόπτετε το ηλεκτρικό φως (π.χ., για να περάσετε το καλώδιο μέσα από έναν τοίχο).

Εάν το ηλεκτρικό καλώδιο είναι ελαττωματικό, πρέπει να αντικατασταθεί για την αποφυγή κινδύνων από τον κατασκευαστή, το συνεργείο σέρβις του ή από εξίσου εκπαιδευμένα άτομα.

Σύμφωνα με το πρότυπο DIN VDE 0620, το ηλεκτρικό καλώδιο και το καλώδιο προέκτασης δεν επιτρέπεται να έχουν μικρότερη διατομή από τους ελαστικούς αγωγούς με κωδικό H07RN-F.

Το μήκος του καλωδίου πρέπει να είναι 10 m.

Τα στοιχεία της πινακίδας τύπου πρέπει να ταυτίζονται με τα στοιχεία του ηλεκτρικού δικτύου.

Αποσυνδέετε το προϊόν από την ηλεκτρική τροφοδοσία, όταν δεν το χρησιμοποιείτε.

Προστατεύετε το φως και το καλώδιο σύνδεσης από τη θερμότητα, το λάδι και τις αιχμηρές ακμές.

Μην κρατάτε την αντλία από το ηλεκτρικό καλώδιο και μην βγάζετε το φως από την πρίζα τραβώντας το από το καλώδιο.

Ως πρόσθετη διάταξη ασφαλείας μπορεί να χρησιμοποιηθεί ένας εγκεκριμένος διακόπτης ασφαλείας.

→ Ενημερωθείτε σχετικά από τον ηλεκτρολόγο σας.

Για τη λειτουργία της αντλίας χρησιμοποιείτε αποκλειστικά καλώδια προέκτασης με σύνδεση γείωσης.

Απαγορεύεται η χρήση μιας ελαττωματικής αντλίας.

Ελέγχετε την αντλία για τυχόν ζημιές προτού τη χρησιμοποιήσετε (ιδίως στο ηλεκτρικό καλώδιο και στο φως).

→ Σε περίπτωση βλάβης δρομολογήστε οπωσδήποτε τον έλεγχο της αντλίας από το κέντρο σέρβις της GARDENA.

#### **Ατομική ασφάλεια**



#### **ΚΙΝΔΥΝΟΣ! Κίνδυνος ασφυξίας!**

Μικρά εξαρτήματα μπορούν να καταποθούν εύκολα. Η πλαστική σακούλα εγκυμονεί κίνδυνο ασφυξίας για μικρά παιδιά. Απομακρύνετε τα παιδιά κατά τη διάρκεια της συναρμολόγησης.



#### **ΚΙΝΔΥΝΟΣ! Κίνδυνος τραυματισμού από νερό υψηλής θερμοκρασίας!**

Όταν είναι ελαττωματικό το ηλεκτρονικό σύστημα ελέγχου ή δεν λειτουργεί η τροφοδοσία νερού στην πλευρά εισόδου της αντλίας, το νερό που βρίσκεται στην αντλία μπορεί να αναπτύξει υψηλή θερμοκρασία και να εγκυμονεί κίνδυνο τραυματισμού από εξερχόμενο νερό υψηλής θερμοκρασίας.

→ Αποσυνδέστε την αντλία από την κύρια παροχή, αφήστε το νερό να κρυώσει (περίπου 10 έως 15 λεπτά) και συνδέστε την τροφοδοσία νερού στην πλευρά εισόδου προτού θέσετε και πάλι σε λειτουργία την αντλία.

Μην χρησιμοποιείτε το προϊόν όταν είστε κουρασμένοι ή υπό την επήρεια ναρκωτικών, οινοπνεύματος ή φαρμάκων. Μια στιγμή απροσεξίας κατά τη λειτουργία μπορεί να προκαλέσει σοβαρούς τραυματισμούς.

Κατά τη σύνδεση της αντλίας στο σύστημα τροφοδοσίας νερού πρέπει να τηρούνται οι κανονισμοί υγιεινής της εκάστοτε χώρας ώστε να αποτρέπεται η αντίστροφη αναρρόφηση μη πόσιμου νερού.

Το νερό που διέρχεται από την αντλία δεν θεωρείται πλέον ως πόσιμο.

Κατά την εργασία με το προϊόν μην έχετε τα μαλλιά σας ακάλυπτα και μην φοράτε κασκόλ ή παρόμοια μη εφαρμοστά ενδύματα.

Φροντίστε ώστε να μην βρίσκονται παιδιά ή αναρμόδια άτομα χωρίς επίβλεψη εντός εμβέλειας της αντλίας και του μεταφερόμενου μέσου.

Για να αποφύγετε τη λειτουργία της αντλίας χωρίς νερό πρέπει να φροντίζετε ώστε το άκρο του λάστιχου αναρρόφησης να είναι πάντοτε βυθισμένο σε νερό.

→ Πληρώνετε την αντλία πριν από κάθε χρήση με το μεταφερόμενο υγρό (περίπου 2 έως 3 l).

Η αντλία πρέπει να τοποθετείται σε σταθερό, επίπεδο έδαφος και να προστατεύεται από κατακλυσμό. Η αντλία δεν επιτρέπεται να πέσει στο νερό.

Πολύ λεπτόκοκκη σκόνη μπορεί να εισχωρήσει μέσω του ενσωματωμένου φίλτρου (εύρος οπών πλέγματος 0,45 mm) και να επισπεύσει τη φθορά των υδραυλικών εξαρτημάτων.

→ Όταν το νερό περιέχει άμμο, θα πρέπει να χρησιμοποιείτε επιπρόσθετα το Προφίλτρο αντλίας GARDENA, κωδ. 1730 (εύρος οπών πλέγματος 0,1 mm).

Η θερμοκρασία του μεταφερόμενου υγρού πρέπει να κυμαίνεται μεταξύ 2 °C και 35 °C.

Η θερμοκρασία αποθήκευσης πρέπει να κυμαίνεται μεταξύ 2 °C και 70 °C.

## 2. ΕΓΚΑΤΑΣΤΑΣΗ



#### **ΚΙΝΔΥΝΟΣ! Ηλεκτροπληξία!**

Κίνδυνος τραυματισμού από ηλεκτρικό ρεύμα.

→ Αποσυνδέετε το προϊόν από το δίκτυο προτού το εγκαταστήσετε.

#### **Χώρος εγκατάστασης [Εικ. 11]:**

Εξασφαλίζετε επαρκή αερισμό στην περιοχή των στομιών εξαερισμού. Η αντλία πρέπει να έχει ελάχιστη απόσταση 5 cm από τον τοίχο. Από τα στόμια αερισμού δεν πρέπει να αναρροφώνται ρύποι (π.χ., άμμος ή χώμα).

Τοποθετείτε την αντλία κατά τρόπον ώστε αυτή να μην μπορεί να γλιστρήσει και να μπορεί να τοποθετηθεί κάτω από τη βίδα αποστράγγισης ① ένα δοχείο συλλογής επαρκούς μεγέθους για την εκκένωση της αντλίας ή του συστήματος.

Τοποθετείτε την αντλία σε ασφαλή απόσταση (τουλάχιστον 2 m) από το μεταφερόμενο μέσο.

Εγκαθιστάτε κατά το δυνατόν την αντλία σε σημείο υψηλότερο από την επιφάνεια του μεταφερόμενου νερού. Εάν αυτό δεν είναι δυνατό, εγκαταστήστε μεταξύ της αντλίας και του λάστιχου αναρρόφησης ένα αναθετικό στο κενό όργανο φραγής ώστε να μπορείτε, π.χ., να καθαρίζετε το ενσωματωμένο φίλτρο.

Όταν το σύστημα πρόκειται να εγκατασταθεί μόνιμα, πρέπει να εγκατασταθούν στις πλευρές εισόδου και εξόδου κατάλληλα όργανα φραγής. Αυτό είναι, π.χ., σημαντικό για την εκτέλεση εργασιών συντήρησης και καθαρισμού στην αντλία ή για την απενεργοποίηση.

#### **Συνδέσεις:**



#### **ΠΡΟΣΟΧΗ!**

Τα τεμάχια σύνδεσης GARDENA στην πλευρά αναρρόφησης και πίεσης επιτρέπεται να σφίγγονται μόνο με το χέρι. Πριν το βιδώμα του λάστιχου αναρρόφησης στην είσοδο αναρρόφησης ελέγξτε αν υπάρχει ο στεγανοποιητικός δακτύλιος και ότι δεν έχει υποστεί ζημιά. Κατά τη χρήση μεταλλικών συνδέσεων ενδέχεται να προκύψει ακατάλληλη συναρμολόγηση της σύνδεσης σπειρώματος. Για το λόγο αυτό, βιδώστε τα μέρη σύνδεσης με ιδιαίτερη προσοχή. Για τη στεγανοποίηση των μεταλλικών εξαρτημάτων σύνδεσης χρησιμοποιείτε μόνο στεγανοποιητική ταινία.

#### **Πλευρά αναρρόφησης:**

Μην χρησιμοποιείτε εξαρτήματα βυσματικής σύνδεσης λάστιχου νερού στην πλευρά αναρρόφησης! Πρέπει να χρησιμοποιηθεί σωλήνας αναρρόφησης που να αντέχει σε κενό π.χ.:

- Σετ σωλήνα αναρρόφησης GARDENA Κωδ. 1411/1418
- Σετ σωλήνα αναρρόφησης για φρέαρ GARDENA Κωδ. 1729
- Λάστιχο αναρρόφησης GARDENA-προϊόν με το μέτρο με Κολάρο λάστιχου GARDENA, Κωδ. 7192/7191.

Εάν πρόκειται για αντλούμενο υγρό με πολύ λεπτή ρύπανση γίνεται η σύσταση να χρησιμοποιείται εκτός από το ενσωματωμένο φίλτρο και ένα προ-φίλτρο αντλιών GARDENA κωδ. 1730/1731.

Για να περιορίσετε το χρόνο επαναρρόφησης συνιστάται η χρήση ενός λάστιχου αναρρόφησης με αναστολή αναρρόφησης που εμποδίζει την αυτόνομη εκκένωση του λάστιχου αναρρόφησης μετά την απενεργοποίηση της αντλίας.

#### **Σημαντικό για τη μόνιμη εγκατάσταση:**

για μεγαλύτερο ύψος αναρρόφησης χρησιμοποιείτε ένα λάστιχο αναρρόφησης μικρότερης διαμέτρου (3/4").

#### **Πλευρά πίεσης:**

Στην πλευρά πίεσης πρέπει να χρησιμοποιηθεί ένα ανθεκτικό στην πίεση λάστιχο, π.χ.:

- Σωλήνα κήπου της GARDENA (3/4") αρ. προϊόντος 18113 με Σετ σύνδεσης της GARDENA κωδ. 1752.

### Σημαντικό για τη μόνιμη εγκατάσταση:

Όταν το προϊόν πρόκειται να εγκατασταθεί μόνιμα σε κλειστό χώρο, για τη σύνδεση στην τροφοδοσία νερού χρήσης επιτρέπεται να χρησιμοποιηθούν αποκλειστικά εύκαμπτοι σωλήνες (π.χ., με ενίσχυση) και όχι άκαμπτοι σωλήνες για τον περιορισμό της στάθμης θορύβου και την αποφυγή ζημιών από πλήγματα πίεσης. Οι σταθεροί σωλήνες επιτρέπεται να εγκαθίστανται μόνο με κλίση στα πρώτα 2 m. Για την αποφυγή ζημιών στο σπείρωμα φροντίστε για την προσεκτική και ακριβή συναρμολόγηση κατά τη χρήση μεταλλικών συνδέσμων.

### Σύνδεση του λάστιχου αναρρόφησης [Εικ. I2]:

1. Βιδώστε το εξάρτημα σύνδεσης ③ στο στόμιο αναρρόφησης ④ και σφίξτε το με το χέρι.
2. Πιέστε το λάστιχο αναρρόφησης ② στο εξάρτημα σύνδεσης ③ και στερεώστε το, π.χ., με ένα **Κολάρο λάστιχου GARDENA, κωδ. 7192/7191**.
3. Στερεώστε το λάστιχο αναρρόφησης σε ύψος αναρρόφησης άνω των 4 m (π.χ., σε ένα ξύλινο στύλο).  
*Έτσι ανακουφίζονται ή αντλία και το λάστιχο αναρρόφησης από το βάρος του νερού.*

### Σύνδεση του λάστιχου πίεσης [Εικ. I3]:

Το λάστιχο πίεσης μπορεί να συνδεθεί με το σπείρωμα 33,3 mm (G1) του κατά 120° περιστρεφόμενου συνδέσμου ⑤ και/ή με τον οριζόντιο σύνδεσμο ⑥.

1. Βιδώστε το εξάρτημα βρύσης ⑦ στην έξοδο πίεσης ⑤/⑥ και σφίξτε το με το χέρι.
2. Συνδέστε το λάστιχο πίεσης με το τμήμα λάστιχου ⑥ στο εξάρτημα βρύσης ⑦.

## 3. ΧΕΙΡΙΣΜΟΣ



### ΚΙΝΔΥΝΟΣ! Ηλεκτροπληξία!

Κίνδυνος τραυματισμού από ηλεκτρικό ρεύμα.

→ Αποσυνδέετε το προϊόν από το ηλεκτρικό δίκτυο προτού πληρώσετε την αντλία.

### Εκκίνηση της πιεστικής αντλίας νερού οικιακής χρήσης & κήπου [Εικ. O1/O2]:

**ΥΠΟΔΕΙΞΗ:** Το αναφερόμενο μέγιστο ύψος αυτοαναρρόφησης (βλ. 7. ΤΕΧΝΙΚΑ ΧΑΡΑΚΤΗΡΙΣΤΙΚΑ) επιτυγχάνεται μόνον όταν η αντλία έχει πληρωθεί και το λάστιχο πίεσης κρατιέται κατά την πρώτη αυτοαναρρόφηση απευθείας πίσω από την έξοδο πίεσης έτσι ώστε το μεταφερόμενο μέσο να μην μπορεί να εξέλθει από το λάστιχο πίεσης. Κατά τη χρήση ενός πληρωμένου λάστιχου αναρρόφησης με βαλβίδα αντεπιστροφής δεν χρειάζεται να κρατήσετε ψηλά το σωλήνα πίεσης.

1. Λύστε το καπάκι ⑨ του θαλάμου φίλτρου με συνοδευτικό κλειδί ⑩.
2. Πληρώστε αργά το μεταφερόμενο υγρό στο στόμιο πλήρωσης ⑩ (περίπου 2 έως 3 l) μέχρι το σημείο που η στάθμη του νερού δεν κατεβαίνει πλέον κάτω από την είσοδο της πλευράς αναρρόφησης ή εξέρχεται νερό από τον οριζόντιο σύνδεσμο.
3. **Για μόνιμη εγκατάσταση:** Λύστε το κάλυμμα ⑭ και πληρώστε την αντλία με μεταφερόμενο υγρό μέχρι το σημείο που αυτό θα εξέρχεται από τον οριζόντιο σύνδεσμο.
4. Εκκενώστε το υπόλοιπο νερό από το λάστιχο πίεσης ώστε να μπορεί να διαφύγει ο αέρας κατά την πλήρωση και την εξαέρωση.
5. Ανοίξτε όλα τα όργανα φραγής στο λάστιχο πίεσης (παρελκόμενα ποτίσματος, βρύση κλπ.) ώστε να μπορεί να διαφύγει ο αέρας κατά την αναρρόφηση.
6. **Για μόνιμη εγκατάσταση:** Εάν δεν μπορεί να εκκενωθεί ο σωλήνας μεταφοράς λόγω της μόνιμης εγκατάστασης, αφαιρέστε το κάλυμμα ⑭. Μπορεί να εξέλθει σημαντική ποσότητα υγρού. Έχετε διαθέσιμο ένα δοχείο συλλογής επαρκούς μεγέθους.
7. Βιδώστε το καπάκι ⑨ του θαλάμου φίλτρου μέχρι να τερματίσει ⑨.
8. **Χωρίς μόνιμη εγκατάσταση:** Ανασηκώστε το λάστιχο πίεσης απευθείας πίσω από την έξοδο πίεσης.
9. Συνδέστε το φως του καλωδίου σύνδεσης σε μια πρίζα.
10. Πατήστε το διακόπτη ενεργοποίησης/απενεργοποίησης ⑪ στη θέση I.  
*Ο διακόπτης ενεργοποίησης/απενεργοποίησης φωτίζεται και η αντλία τίθεται σε λειτουργία.*

**Η διαδικασία αναρρόφησης μπορεί να διαρκέσει έως 6 λεπτά. Αν κατόπιν αυτού δεν αντλείται νερό, η αντλία τίθεται εκτός λειτουργίας και προβάλλεται το σφάλμα 2 (βλ. 6. ΑΝΤΙΜΕΤΩΠΙΣΗ ΣΦΑΛΜΑΤΩΝ).**

11. Κλείστε τις διατάξεις φραγής του σωλήνα πίεσης μόλις η αντλία αρχίσει να μεταφέρει συνεχώς νερό.

**Η αντλία απενεργοποιείται αυτόματα περίπου 10 δευτερόλεπτα μετά το κλείσιμο της διάταξης φραγής. Η αντλία είναι σε λειτουργική ετοιμότητα (αναμονή).**

### Ηλεκτρονικό σύστημα ελέγχου:

Η αντλία διαθέτει ένα ηλεκτρονικό σύστημα ελέγχου.

Όταν η πίεση πέφτει κάτω από την πίεση ενεργοποίησης, η αντλία τίθεται αυτόματα σε λειτουργία.

Μόλις πάψει η μεταφορά νερού, η αντλία τίθεται αυτόματα εκτός λειτουργίας.

### Πρόγραμμα μικρών ποσοτήτων και προειδοποίηση διαρροής νερού:

#### Προειδοποίηση διαρροής νερού:

Σε περίπτωση διαρροής ή μιας βρύσης που στάζει, η πίεση πέφτει διαρκώς κάτω από την πίεση ενεργοποίησης και η αντλία απενεργοποιείται και απενεργοποιείται συνεχώς.

Όταν η αντλία ενεργοποιείται και απενεργοποιείται συνεχώς, η αντλία τίθεται αυτόματα εκτός λειτουργίας για την αποφυγή της μη θελημένης διαρροής νερού (προβάλλεται το σφάλμα 4 «Προειδ. διαρ. νερού»).

### Πρόγραμμα μικρών ποσοτήτων:

Προκειμένου η αντλία να μην απενεργοποιείται πρόωρα κατά την ημερήσια χρήση με μικρές ποσότητες νερού (π.χ., πλυντήρια ή πότισμα με σταγονίδια), η προειδοποίηση διαρροής νερού ενεργοποιείται μετά 60 λεπτά για πρώτη φορά (πρόγραμμα μικρών ποσοτήτων).

**Η κυκλική ενεργοποίηση και απενεργοποίηση της αντλίας κατά τη διάρκεια του προγράμματος μικρών ποσοτήτων δεν υποβαθμίζει τη διάρκεια ζωής της αντλίας.**

### Λειτουργία πλυντηρίων:

Μετά τον τερματισμό της τροφοδοσίας νερού μικρών ποσοτήτων σε πλυντήρια, η λειτουργία διάρκειας 60 λεπτών του προγράμματος μικρών ποσοτήτων επιστρέφει αυτόματα στην κανονική λειτουργία της αντλίας, καθιστώντας δυνατή την χωρίς προβλήματα λειτουργία του πλυντηρίου και για > 60 λεπτά.

### Για συνεχές πότισμα με σταγονίδια:

Όταν το πρόγραμμα μικρών ποσοτήτων πρέπει να λειτουργήσει για περισσότερο από 60 λεπτά, πρέπει το πότισμα να διακοπεί πριν από το πέρας των 60 λεπτών για τουλάχιστον 5 λεπτά. Εν συνεχεία, μπορείτε να χρησιμοποιήσετε το πρόγραμμα μικρών ποσοτήτων για ακόμα 60 λεπτά.

## 4. ΣΥΝΤΗΡΗΣΗ



### ΚΙΝΔΥΝΟΣ! Ηλεκτροπληξία!

Κίνδυνος τραυματισμού από ηλεκτρικό ρεύμα.

→ Αποσυνδέετε το προϊόν από το ηλεκτρικό δίκτυο προτού το συντηρήσετε.

### Καθαρισμός φίλτρου [Εικ. M1/M2]:

1. Κλείνετε κατά περίπτωση όλες τις διατάξεις φραγής στην πλευρά αναρρόφησης.
2. Λύστε το καπάκι ⑨ του θαλάμου φίλτρου με το συνοδευτικό κλειδί ⑩.
3. Βγάλτε τη μονάδα φίλτρου ⑭/⑮ τραβώντας την κατακόρυφα προς τα επάνω.
4. Κρατήστε σταθερό το δοχείο ⑯, περιστρέψτε το φίλτρο ⑰ αριστερόστροφα 1 και βγάλτε το φίλτρο 2 (κλείστρο τύπου μπαγιονέτ).
5. Καθαρίστε το δοχείο ⑯ κάτω από τρεχούμενο νερό και καθαρίστε το φίλτρο ⑰, π.χ., με μαλακή βούρτσά.
6. Συναρμολογήστε και πάλι το φίλτρο με την αντίστροφη σειρά.
7. Εκκίνηση της αντλίας (βλ. 3. ΧΕΙΡΙΣΜΟΣ).



## Καθαρισμός της βαλβίδας αντεπιστροφής [Εικ. M3/M4]:



### ΠΡΟΣΟΧΗ!

Η αντλία δεν επιτρέπεται να λειτουργεί χωρίς βαλβίδα αντεπιστροφής.

1. Κλείνετε κατά περίπτωση όλες τις διατάξεις φραγής στην πλευρά αναρρόφησης.
2. Ανοίξτε όλα τα σημεία λήψης έτσι ώστε να εκτονωθεί η πίεση στην πλευρά πίεσης. Κατόπιν αυτού κλείστε και πάλι τα σημεία λήψης έτσι ώστε να μην εκκενωθούν οι συνδεδεμένοι σωλήνες μέσω της αντλίας.
3. Λύστε το κάλυμμα ⑭ της βαλβίδας αντεπιστροφής με κατάλληλο εργαλείο.
4. Αφαιρέστε τη βαλβίδα αντεπιστροφής ⑮ και καθαρίστε την κάτω από τρεχούμενο νερό.
5. Εγκαταστήστε και πάλι τη βαλβίδα αντεπιστροφής ⑮ με την αντίστροφη σειρά.
6. Εκκινήστε την αντλία (βλ. 3. ΧΕΙΡΙΣΜΟΣ).

## 5. ΑΠΟΘΗΚΕΥΣΗ

### Θέση εκτός λειτουργίας [Εικ. S1]:

Το προϊόν πρέπει να φυλάσσεται σε μέρος στο οποίο δεν έχουν πρόσβαση παιδιά.

1. Πατήστε το διακόπτη ενεργοποίησης/απενεργοποίησης ① στη θέση 0.
2. Αποσυνδέστε την αντλία από το ηλεκτρικό δίκτυο.
3. Ανοίξτε τον καταναλωτή στην πλευρά πίεσης.
4. Αποσυνδέστε τα συνδεδεμένα στην πλευρά πίεσης και στην πλευρά αναρρόφησης λάστιχα.
5. Ξεβιδώστε τη βίδα αποστράγγισης ①.
6. Γείρετε την αντλία προς την πλευρά αναρρόφησης και προς την πλευρά πίεσης μέχρι να πάψει να εξέρχεται νερό και από τις δύο πλευρές.
7. Φυλάξτε την αντλία σε στεγνό, κλειστό και ασφαλή από τον παγετό χώρο.

### Απόρριψη:

(σύμφωνα με την οδηγία 2012/19/ΕΕ)



Το προϊόν δεν επιτρέπεται να απορριπτεί στα κοινά οικιακά απορρίμματα. Πρέπει να απορριπτεί σύμφωνα με τους ισχύοντες τοπικούς κανονισμούς προστασίας του περιβάλλοντος.

### ΣΗΜΑΝΤΙΚΟ!

→ Διαθέστε το προϊόν μέσω της υπηρεσίας ανακύκλωσης της περιοχής σας.

## 6. ΑΝΤΙΜΕΤΩΠΙΣΗ ΣΦΑΛΜΑΤΩΝ



### ΚΙΝΔΥΝΟΣ! Ηλεκτροπληξία!

Κίνδυνος τραυματισμού από ηλεκτρικό ρεύμα.

→ Αποσυνδέστε το προϊόν από το ηλεκτρικό δίκτυο προτού αντιμετωπίσετε σφάλματά του.

### Αντιμετώπιση σφαλμάτων με το σύστημα διάγνωσης σφαλμάτων [Εικ. T1]:

Η αντλία διαθέτει ένα σύστημα διάγνωσης σφαλμάτων, το οποίο σηματοδοτεί διάφορες καταστάσεις σφάλματος μέσω του LED σφάλματος ⑥.

1. **Αποσυνδέστε την αντλία από το ηλεκτρικό δίκτυο.**
2. Λάβετε τα σχετικά μέτρα αντιμετώπισης του παρακάτω πίνακα.
3. Εκκινήστε και πάλι την αντλία.  
Η ένδειξη σφάλματος διαγράφεται και η αντλία είναι και πάλι σε λειτουργική ετοιμότητα.

Πρόβλημα	Αιτία	Αντιμετώπιση
<b>Το LED σφάλματος αναβοσβήνει 1 φορά (με παύση 2 δευτερολέπτων)</b>	<b>Η αντλία δεν μεταφέρει νερό κατά τη θέση σε λειτουργία για 30 δευτερόλεπτα.</b>	
<b>Η αντλία δεν αναρροφά</b>	Η αντλία δεν έχει πληρωθεί επαρκώς με μεταφερόμενο υγρό.  Από την πλευρά πίεσης δεν μπορεί να διαφύγει αέρας, επειδή οι έξοδοι στην πλευρά πίεσης είναι κλειστές.	→ Πληρώστε την αντλία και βεβαιωθείτε ότι κατά τη διαδικασία της αναρρόφησης δεν εξέρχεται νερό από την πλευρά πίεσης (βλ. 3. ΧΕΙΡΙΣΜΟΣ).  → Ανοίξτε τις εξόδους στην πλευρά πίεσης (βλ. 3. ΧΕΙΡΙΣΜΟΣ).
<b>Η αντλία δεν ξεκινά</b>	Το περίβλημα της αντλίας έχει θερμανθεί και ενεργοποιήθηκε ο θερμοστατικός διακόπτης.  Εμπλοκή της φτερωτής.	1. Ανοίξτε τα όργανα φραγής που υπάρχουν στο σωλήνα πίεσης (εκτόνωση της πίεσης). 2. Εξασφαλίστε επαρκή αερισμό και αφήστε την αντλία να κρυώσει για περίπου 20 λεπτά.  1. Αντιμετώπιση την εμπλοκή της φτερωτής (βλ. «Αντιμετώπιση εμπλοκής της φτερωτής».) 2. Αφήστε την αντλία να κρυώσει για περίπου 20 λεπτά.
<b>Μόνο για κωδ. 1758: Βλάβη σήματος αισθητήρα παροχής</b>	Ο αισθητήρας παροχής είναι ακάθαρτος.	→ Καθαρίστε τον αισθητήρα παροχής (βλ. «Καθαρισμός του αισθητήρα παροχής»).
<b>Το LED σφάλματος αναβοσβήνει 2 φορές (με παύση 2 δευτερολέπτων)</b>	<b>Η αντλία δεν μεταφέρει νερό κατά τη θέση σε λειτουργία για 6 λεπτά.</b>	
<b>Η αντλία δεν αναρροφά</b>	Βλάβη στην πλευρά αναρρόφησης.  Το λάστιχο αναρρόφησης έχει παραμορφωθεί ή λυγίσει.	→ Βυθίστε το άκρο του λάστιχου αναρρόφησης στο νερό. → Αντιμετώπιση τυχόν διαρροές στην πλευρά αναρρόφησης. → Καθαρίστε τη βαλβίδα αντεπιστροφής του σωλήνα αναρρόφησης και ελέγξτε την κατεύθυνση εγκατάστασης. → Καθαρίστε το φίλτρο αναρρόφησης στο άκρο του λάστιχου αναρρόφησης. → Καθαρίστε τη στεγανοποίηση του καπακιού του φίλτρου και σφίξτε το καπάκι μέχρι τέρμα (βλ. 4. ΣΥΝΤΗΡΗΣΗ). → Καθαρίστε το φίλτρο στην αντλία.  → Χρησιμοποιήστε καινούργιο λάστιχο αναρρόφησης.
<b>Η αντλία δεν ξεκινά</b>	Έχει ενεργοποιηθεί ο θερμοστατικός διακόπτης (υπερθέρμανση του κινητήρα).	→ Αφήστε την αντλία να κρυώσει για περίπου 20 λεπτά.
<b>Το LED σφάλματος αναβοσβήνει 3 φορές (με παύση 2 δευτερολέπτων)</b>	<b>Η αντλία δεν μεταφέρει νερό κατά τη λειτουργία για 30 δευτερόλεπτα.</b>	
<b>Διακοπή της τροφοδοσίας νερού στην πλευρά αναρρόφησης</b>	Βλάβη στην πλευρά αναρρόφησης.	→ Βυθίστε το άκρο του λάστιχου αναρρόφησης στο νερό. → Αντιμετώπιση τυχόν διαρροές στην πλευρά αναρρόφησης. → Καθαρίστε τη βαλβίδα αντεπιστροφής του σωλήνα αναρρόφησης και ελέγξτε την κατεύθυνση εγκατάστασης. → Καθαρίστε το φίλτρο αναρρόφησης στο άκρο του λάστιχου αναρρόφησης. → Καθαρίστε τη στεγανοποίηση του καπακιού του φίλτρου και σφίξτε το καπάκι μέχρι τέρμα (βλ. 4. ΣΥΝΤΗΡΗΣΗ). → Καθαρίστε το φίλτρο στην αντλία.  Το λάστιχο αναρρόφησης έχει παραμορφωθεί ή λυγίσει. → Χρησιμοποιήστε καινούργιο λάστιχο αναρρόφησης.



Πρόβλημα	Αιτία	Αντιμετώπιση
<b>Η αντλία δεν ξεκινά</b>	Έχει ενεργοποιηθεί ο θερμοστατικός διακόπτης (υπερθέρμανση του κινητήρα).	→ Αφήστε την αντλία να κρυώσει για περίπου 20 λεπτά.
<b>Μόνο για κωδ. 1758: Βλάβη σήματος αισθητήρα παροχής</b>	Ο αισθητήρας παροχής είναι ακάθαρτος.	→ Καθαρίστε τον αισθητήρα παροχής (βλ. «Καθαρισμός του αισθητήρα παροχής»).
<b>Το LED σφάλματος αναβοσβήνει 4 φορές (με παύση 2 δευτερολέπτων)</b>	<b>Η αντλία απενεργοποιείται κατά τη λειτουργία μετά 60 λεπτά.</b>	
<b>Ενεργοποιήθηκε η προειδοποίηση διαρροής νερού</b>	<p>Διαρροή στην πλευρά πίεσης (π.χ., βρύση που στάζει).</p> <p>Υπέρβαση της μέγιστης διάρκειας της προειδοποίησης διαρροής νερού (πρόγραμμα μικρών ποσοτήτων 60 λεπτών).</p> <p>Εμπλοκή της βαλβίδας αντεπιστροφής.</p>	<p>→ Αντιμετωπίστε τυχόν διαρροές στην πλευρά πίεσης.</p> <p>→ Περιορίστε τη διάρκεια χρήσης του προγράμματος μικρών ποσοτήτων του ποτίσματος ή διακόψτε τη λειτουργία για 5 λεπτά.</p> <p>→ Αυξήστε την κατανάλωση νερού.</p> <p>→ Καθαρίστε τη βαλβίδα αντεπιστροφής (βλ. «Καθαρισμός της βαλβίδας αντεπιστροφής»).</p>
<b>Μόνο για κωδ. 1758: Βλάβη σήματος αισθητήρα παροχής</b>	Ο αισθητήρας παροχής είναι ακάθαρτος.	→ Καθαρίστε τον αισθητήρα παροχής (βλ. «Καθαρισμός του αισθητήρα παροχής»).
<b>Το LED σφάλματος είναι σβηστό</b>	<b>Η αντλία δεν ενεργοποιείται ή σταματά απροσδόκητα κατά τη λειτουργία.</b>	
	<p>Δεν έχει συνδεθεί το φις.</p> <p>Διακοπή ρεύματος.</p> <p>Ενεργοποιήθηκε ο αντιηλεκτροπληξιακός διακόπτης (ρεύμα διαρροής).</p> <p>Ηλεκτρική βλάβη.</p>	<p>→ Συνδέστε το φις.</p> <p>→ Ελέγξτε την ασφάλεια και τα καλώδια.</p> <p>→ Αποσυνδέστε την αντλία από την τροφοδοσία ρεύματος και απευθυνθείτε στο Σέρβις της GARDENA.</p> <p>→ Αποσυνδέστε την αντλία από την τροφοδοσία ρεύματος και απευθυνθείτε στο Σέρβις της GARDENA.</p>
<b>Το LED σφάλματος είναι σβηστό</b>	<b>Η αντλία ενεργοποιείται και απενεργοποιείται συχνά χωρίς λήψη νερού.</b>	
<b>Μόνο για κωδ. 1757 (βλ. εικ. T4)</b>	Μεγάλο διάστημα εκτός χρήσης.	→ Πριν από τη θέση σε λειτουργία ή μετά από μεγάλο διάστημα εκτός χρήσης τραβήξτε αρκετές φορές το έμβολο (K) στη βαλβίδα αντεπιστροφής.

#### Αντιμετώπιση εμπλοκής της φτερωτής [Εικ. T2]:

Σε περίπτωση εμπλοκής της φτερωτής λόγω ρύπανσης, **το LED σφάλματος αναβοσβήνει 1 φορά (με παύση 2 δευτερολέπτων).**

- Περιστρέψτε τον άξονα του κινητήρα (16) με κατσαβίδι. *Έτσι απελευθερώνεται η μπλοκαρισμένη φτερωτή.*
- Εκκινήστε την αντλία (βλ. 3. ΧΕΙΡΙΣΜΟΣ).

#### Μόνο για κωδ. 1758: Καθαρισμός του αισθητήρα παροχής [Εικ. T3]:

Όταν ο αισθητήρας παροχής παρουσιάζει εμπλοκή λόγω ρύπανσης, **αναβοσβήνει το LED σφάλματος (με παύση 2 δευτερολέπτων).**

- Ξεβιδώστε τις δύο βίδες (17).
- Αφαιρέστε το κάλυμμα (18).
- Ξεβιδώστε τη βίδα (19) και αφαιρέστε το κλιπ (20).
- Ξεβιδώστε το προστατευτικό κάλυμμα (21) περιστρέφοντάς το αριστερόστροφα (π.χ., με ένα κατσαβίδι).
- Αφαιρέστε τη φτερωτή (22) και καθαρίστε την.
- Καθαρίστε το περίβλημα του αισθητήρα παροχής.
- Συναρμολογήστε και πάλι τη φτερωτή (22) με την αντίστροφη σειρά.
- Τοποθετήστε πρώτα το κάλυμμα (18) στην επάνω πλευρά και μετά σφίξτε τις δύο βίδες (17) στην κάτω πλευρά.
- Εκκινήστε την αντλία (βλ. 3. ΧΕΙΡΙΣΜΟΣ).



**ΥΠΟΔΕΙΞΗ:** Για άλλες βλάβες απευθυνθείτε στο κέντρο σέρβις της εταιρείας GARDENA. Επισκευές επιτρέπεται να εκτελούνται μόνο από τα κέντρα σέρβις της εταιρείας GARDENA καθώς και από εξειδικευμένους αντιπροσώπους εξουσιοδοτημένους από την εταιρεία GARDENA.

## 7. ΤΕΧΝΙΚΑ ΧΑΡΑΚΤΗΡΙΣΤΙΚΑ

Πιστική αντλία νερού οικιακής χρήσης & κήπου	Μονάδα	Τιμή (Κωδ. 1757)	Τιμή (Κωδ. 1758)
<b>Τάση δικτύου</b>	V (AC)	230	230
<b>Συχνότητα δικτύου</b>	Hz	50	50
<b>Ισχύς δικτύου / Κατανάλωση ισχύος σε κατάσταση αναμονής</b>	W	800 / 1,5	1100 / 1,5
<b>Καλώδιο σύνδεσης</b>	m	1,5 (H07RN-F)	1,5 (H07RN-F)
<b>Μέγ. ικανότητα άντλησης</b>	l/h	3500	4000
<b>Μέγ. πίεσης</b>	bar	4,0	4,5
<b>Μέγ. ύψος άντλησης</b>	m	40	45
<b>Μέγ. ύψος αναρρόφησης</b>	m	7	8
<b>Πίεση ενεργοποίησης</b>	bar	1,9 ± 0,2	1,9 ± 0,2
<b>Επιτρεπτή εσωτερική πίεση (στην πλευρά πίεσης)</b>	bar	6	6
<b>Βάρος</b>	kg	8,1	12,5
<b>Στάθμη ηχητικής ισχύος L<sub>WA</sub><sup>1)</sup>: προσδιοριζόμενη/εγγυημένη</b>	dB (A)	77 / 81	83 / 83
<b>Αβεβαιότητα K<sub>WA</sub><sup>1)</sup></b>		4	1

Μέθοδος μέτρησης κατά το πρότυπο: <sup>1)</sup> RL 2000/14/EC

## 8. ΕΞΑΡΤΗΜΑΤΑ/ΑΝΤΑΛΛΑΚΤΙΚΑ

<b>Λάστιχα αναρρόφησης GARDENA</b>	Αντοχή σε σπασίματα και κενό, διάθεση επιλεκτικά κατόπιν παραγγελίας ανά μέτρο με διάμετρο 19 mm (3/4")-, 25 mm (1")- ή 32 mm (5/4") χωρίς εξαρτήματα σύνδεσης ή σε σταθερά μήκη κομπλέ με εξαρτήματα σύνδεσης, φίλτρο αναρρόφησης και φραγή επιστροφής.	
<b>Συνδετικά τεμάχια GARDENA</b>	Για σύνδεση αντοχής σε κενό του λάστιχου αναρρόφησης παραγγελία ανά μέτρο.	<b>Κωδ. 1723/1724</b>
<b>Φίλτρο αναρρόφησης με βαλβίδα αντεπιστροφής GARDENA</b>	Για εξοπλισμό λάστιχου αναρρόφησης με το μέτρο.	<b>Κωδ. 1726/1727</b>
<b>GARDENA Λάστιχο αναρρόφησης φρεατίων σωλήνα</b>	Για ανθεκτική σύνδεση κενού της αντλίας σε φρεάτια σωλήνα ή σε άκαμπτους σωλήνες. Μήκος 0,5 m. Με αμφίπλευρο εσωτερικό σπείρωμα 33,3 mm, (G 1).	<b>Κωδ. 1729</b>
<b>Φίλτρο αντλίας GARDENA</b>	Κατάλληλο για την άντληση υγρών που περιέχουν άμμο.	<b>Κωδ. 1730/1731</b>
<b>Σετ σύνδεσης της GARDENA</b>	Σετ σύνδεσης για σωλήνες πίεσης 1/2".	<b>Κωδ. 1750</b>
<b>Σετ σύνδεσης της GARDENA</b>	Σετ σύνδεσης για σωλήνες πίεσης 3/4".	<b>Κωδ. 1752</b>

## 9. ΕΓΓΥΗΣΗ/ΣΕΡΒΙΣ

### 9.1 Δήλωση προϊόντος:

Δηλώστε το προϊόν σας στη διεύθυνση [gardena.com/registration](https://www.gardena.com/registration).

### 9.2 Σέρβις:

Βρείτε τα τρέχοντα στοιχεία επικοινωνίας του σέρβις μας στο πίσω εξώφυλλο και στο διαδίκτυο:

- Ελλάδα: <https://www.gardena.com/gr/servis-kai-ypostirixi/symvoules/epikoinonia/>
- Κύπρος: <https://www.gardena.com/cy/servis-kai-ypostirixi/symvoules/epikoinonia/>

## ru Автоматический напорный насос

1. УКАЗАНИЯ ТЕХНИКИ БЕЗОПАСНОСТИ	70
2. УСТАНОВКА	71
3. ЭКСПЛУАТАЦИЯ	71
4. ТЕХНИЧЕСКОЕ ОБСЛУЖИВАНИЕ	72
5. ХРАНЕНИЕ	72
6. УСТРАНЕНИЕ НЕИСПРАВНОСТЕЙ	72
7. ТЕХНИЧЕСКИЕ ДАННЫЕ	73
8. ПРИНАДЛЕЖНОСТИ/ЗАПАСНЫЕ ЧАСТИ	74
9. ГАРАНТИЯ/СЕРВИС	74

## Перевод оригинальных инструкций.



Данное изделие может использоваться детьми возрастом от 8 лет и лицами с ограниченными физическими, сенсорными или умственными способностями или с недостаточным опытом и знаниями, если они будут работать под надзором, им будет разъяснен порядок безопасной работы с устройством и связанные с этим опасности. Не допускается игра детей с изделием. Детям не разрешается выполнять чистку и обслуживание устройства без надзора взрослых. Мы не рекомендуем пользоваться изделием детям младше 16 лет.

### Применение в соответствии с назначением:

**Автоматический напорный насос GARDENA** предназначен для личного применения дома и на даче и не рассчитан на эксплуатацию оросительных устройств и систем в общественных садах. Он может использоваться для перекачивания дождевой и водопроводной воды, а также воды с содержанием хлора.

Изделие не подходит для длительной работы (например, промышленное применение, продолжительное перекачивание).



### ОПАСНО!

→ Не разрешается перекачивать едкие, легковоспламеняющиеся, агрессивные или взрывчатые жидкости (например, бензин, керосин или нитрорастворитель), соленую воду, а также используемые в пищу продукты питания.

### Повышение давления:

Если вы используете насос для повышения давления, то не допускается превышать максимально допустимое внутреннее давление в 6 бар. Таким образом, максимальное давление на входе составляет:

Модель 1757 3500/4 – 2,0 бар

Модель 1758 4000/5 – 1,5 бар

**Входное давление должно быть обеспечено с помощью регулируемого предохранительного клапана.**

## 1. УКАЗАНИЯ ТЕХНИКИ БЕЗОПАСНОСТИ

### ВАЖНО!

Пожалуйста, внимательно прочитайте эту инструкцию по использованию и сохраните ее для чтения в дальнейшем.

### Символы на изделии:



Прочитайте инструкцию по эксплуатации.

### Общие указания по технике безопасности

#### Электрическая безопасность



#### ОПАСНО! Поражение электротоком!

Угроза травмирования из-за поражения электротоком.

→ Питание изделия должно производиться через устройство защитного отключения (УЗО) с номинальным током срабатывания не выше 30 мА.



#### ОПАСНО! Поражение электротоком!

Угроза травмирования из-за поражения электротоком.

→ Отсоединяйте изделие от сети, прежде чем выполнять работы по техническому обслуживанию или замене деталей. При этом розетка должна находиться в поле зрения.

#### Безопасность эксплуатации

Температура воды не должна превышать 35 °C.

Не разрешается пользоваться насосом, если кто-либо стоит в воде.

Вытекающая смазка может загрязнить перекачиваемую жидкость.

#### Защитный выключатель

Защита от работы всухую: Если вода не перекачивается (ток ниже номинального), насос автоматически выключается.

Защита от блокировки: Если мотор заблокирован (ток перегрузки), насос автоматически выключается.

### Дополнительные указания по технике безопасности

#### Электрическая безопасность



#### ОПАСНО! Остановка сердца!

Это изделие создает во время работы электромагнитное поле. В определенных обстоятельствах это поле может повлиять на функционирование активных или пассивных медицинских имплантатов. Во избежание опасности возникновения ситуаций, которые могут привести к тяжелым или смертельным травмам, лица, пользующиеся медицинскими имплантатами, перед использованием этого изделия должны проконсультироваться со своим врачом и изготовителем имплантата.



#### ОПАСНО! Поражение электротоком!

Эксплуатация изделия запрещена, если в бассейне или пруду находятся люди.

→ Убедитесь, что электрические штекерные соединения расположены в незащипляемом месте.

→ Защищайте сетевую вилку от сырости.

#### Соединительный кабель



#### ОПАСНО! Поражение электротоком!

Через обрезанную сетевую вилку влага по сетевому кабелю может попасть в электрическую часть и вызвать короткое замыкание.

→ Не обрезайте сетевую вилку (например, для прокладки кабеля сквозь стену).

Если сетевой кабель поврежден, то по соображениям безопасности его необходимо заменить у изготовителя, в его сервисных мастерских или силами квалифицированных специалистов.

Сетевой кабель и удлинительный кабель в соответствии с DIN VDE 0620 должны иметь поперечное сечение не меньше, чем у кабелей в резиновой оболочке с маркировкой H07RN-F.

Длина кабеля должна составлять 10 м.

Данные на фирменной табличке должны соответствовать параметрам электросети.

Отсоединяйте изделие от электропитания, когда оно не используется.

Защищайте вилку и соединительный кабель от высоких температур, масла и острых кромок.

Не носите насос за сетевой кабель и не вытягивайте сетевую вилку из розетки за кабель.

В качестве дополнительной защиты можно использовать сертифицированный защитный выключатель.

→ Проконсультируйтесь по этому вопросу со своим электриком.

Для работы насоса используйте только удлинительный кабель с заземлением.

Не разрешается пользоваться поврежденным насосом.

Перед применением проверьте насос на возможные повреждения (в особенности сетевой кабель и вилку).

→ При обнаружении повреждений обязательно сдайте насос на проверку в GARDENA Сервисный центр.

#### Личная безопасность



#### ОПАСНО! Опасность задохнуться!

Мелкие детали могут быть легко проглочены. Из-за полиэтиленового пакета для маленьких детей существует опасность задохнуться. Во время монтажа не подпускайте близко маленьких детей.



#### ОПАСНО! Угроза травмирования горячей водой!

Если система электронного управления имеет дефект или водоснабжение на входе в насос не работает, имеющаяся в насосе вода может нагреться и, вырвавшись наружу, вызвать ожоги.

→ Отсоедините насос от магистрали, дайте воде остыть (10 – 15 минут), и подключите водоснабжение на стороне впуска, прежде чем вы снова запустите насос.

Не работайте с изделием, будучи в состоянии усталости, а также под влиянием наркотиков, алкоголя или медикаментов. Малейшая неосторожность в процессе работы может привести к тяжелым травмам.

При подключении насоса к системе водоснабжения необходимо соблюдать действующие в стране санитарные предписания, чтобы предотвратить выброс в сеть непитьевой воды.

Вода, прошедшая через насос, больше не является питьевой водой.

При работе с изделием покрывайте длинные волосы, не носите платков или других прилегающих элементов одежды.

Следите за тем, чтобы возле работающего насоса, а также возле перекачиваемой среды не находились без надзора посторонние люди или дети.

Во избежание работы насоса всухую необходимо следить за тем, чтобы конец заборного шланга всегда находился под водой.

→ Перед каждым применением заполняйте насос перекачиваемой жидкостью (2-3 л).

Насос должен располагаться на прочном и ровном основании и быть защищен от затопления. Не допускается падение насоса в воду.

Очень мелкий песок может попасть через встроенный фильтр (размер отверстий 0,45 мм) вовнутрь и ускорить износ деталей гидросистемы.

→ При перекачивании воды с песком необходимо применять дополнительный **GARDENA Фильтр предварительной очистки, арт. 1730** (размер отверстий 0,1 мм).

Температура перекачиваемой жидкости должна находиться в диапазоне от 2 °C до 35 °C.

Температура хранения должна находиться в диапазоне от 2 °C до 70 °C.

## 2. УСТАНОВКА



**ОПАСНО! Поражение электротоком!**  
**Угроза травмирования из-за поражения электротоком.**  
→ Отсоединяйте изделие от сети, прежде чем начинать его установку.

### Место установки [Рис. I1]:

Следите за достаточной вентиляцией в зоне вентиляционных щелей. Расстояние от стены до насоса должно составлять не менее 5 см. Не допускается всасывание через вентиляционные щели загрязнений (например, песка или земли).

Устанавливайте насос так, чтобы он не скользил и под сливной пробкой ① можно было установить достаточно большую приемную емкость для опорожнения насоса или системы.

Устанавливайте насос на безопасном расстоянии (не менее 2 м) от перекачиваемой среды.

Установите насос по возможности выше поверхности перекачиваемой воды. Если это невозможно, установите между насосом и заборным шлангом вакуум-устойчивое запорное устройство, чтобы, например, можно было чистить встроенный фильтр.

Если система устанавливается стационарно, то на входной и выходной стороне необходимо смонтировать подходящие запорные устройства. Это важно, например, для проведения работ по техническому обслуживанию и чистке насоса или для его отключения.

### Подключения:



**ВНИМАНИЕ!**  
**GARDENA Соединительные детали на стороне всасывания и на напорной стороне следует затягивать только от руки.** Перед навинчиванием заборного шланга проверьте всасывающий вход на наличие уплотнительного кольца и отсутствие на нем повреждений. В случае применения металлических соединителей их ненадлежащий монтаж может привести к повреждению соединительной резьбы. Поэтому завинчивание соединительных деталей необходимо производить с максимальной осторожностью. Для герметизации металлических соединительных частей используйте только уплотнительную ленту.

### Сторона всасывания:

Не применяйте на стороне всасывания вставные системные части водяных шлангов! Должен использоваться вакуумостойкий заборный шланг, например:

- **GARDENA Заборный шланг арт. 1411/1418**
- **GARDENA Подводка для присоединения к буровым скважинам арт. 1729**
- **GARDENA Заборный шланг, продающийся метражом, с GARDENA Хомутом арт. 7192/7191.**

В случае загрязнения перекачиваемой среды очень мелкой фракцией в дополнение к встроенному фильтру рекомендуется установить **Насосный фильтр предварительной очистки GARDENA арт. 1730/1731.**

Для сокращения времени повторного всасывания рекомендуется использовать заборный шланг с аквастопом, предотвращающим самопроизвольное опорожнение после выключения насоса.

### Важно при стационарной установке:

При большой высоте всасывания используйте заборный шланг меньшего диаметра (3/4").

### Напорная сторона:

На напорной стороне необходимо использовать шланг высокого давления, например:

- **Садовый шланг GARDENA (3/4") арт. 18113 с Соединительным комплектом GARDENA арт. 1752. арт. 1752.**

### Важно при стационарной установке:

Если изделие устанавливается стационарно в закрытом помещении, то для подключения к хозяйственно-питьевому водоснабжению разрешается использовать только гибкие шланги (например, усиленные), но не жесткие трубы, чтобы снизить уровень шума и предотвратить повреждения от гидравлических ударов. Жесткие трубы разрешается устанавливать только с наклоном на первых 2 м. Во избежание повреждений резьбы при использовании металлической подводки будьте осторожны и следите за точностью при монтаже.

### Подключение заборного шланга [Рис. I2]:

1. Навинтите соединительный штуцер ③ на всасывающий штуцер ④ и затяните его от руки.
2. Наденьте заборный шланг ② на соединительный штуцер ③ и закрепите его, например, с помощью **GARDENA Хомута арт. 7192/7191.**
3. При высоте всасывания свыше 4 м закрепите заборный шланг (например, на деревянном столбе).  
*Это разгрузит насос и заборный шланг от веса воды.*

### Подключение напорного шланга [Рис. I3]:

Напорный шланг может подключаться с помощью резьбы 33,3 мм (G1) поворачивающейся на 120° подводки ⑤ и/или горизонтальной подводки ⑥.

1. Навинтите кран ⑦ на напорный выход ⑤/⑥ и затяните его от руки.
2. Наденьте напорный шланг с коннектором ⑧ на кран ⑦.

## 3. ЭКСПЛУАТАЦИЯ



**ОПАСНО! Поражение электротоком!**  
**Угроза травмирования из-за поражения электротоком.**  
→ Перед заполнением насоса отсоедините изделие от сети.

### Запуск автоматического напорного насоса [Рис. O1/O2]:

**УКАЗАНИЕ:** Приведенная максимальная высота самовсасывания (см. 7. ТЕХНИЧЕСКИЕ ДАННЫЕ) достигается только при условии, что насос заполнен и напорный шланг во время первого самовсасывания высоко поднят прямо за напорным выходом, так что перекачиваемая среда не может вытекать из напорного шланга. При применении заполненного заборного шланга с обратным клапаном вам не нужно поднимать напорный шланг.

1. Отвинтите крышку ⑨ камеры фильтра прилагаемым ключом ⑩.
2. Медленно заливайте перекачиваемую жидкость в горловину ⑩ (2 – 3 л), пока уровень воды не прекратит опускаться ниже входного отверстия на стороне всасывания или вода не начнет вытекать из горизонтальной подводки.
3. **При стационарной установке:** Снимите кожух ⑭ и заполните насос перекачиваемой жидкостью, пока она не начнет вытекать из горизонтальной подводки.
4. Слейте оставшуюся в напорном шланге воду, чтобы воздух мог выходить в процессе заполнения и удаления воздуха.
5. Откройте все запорные устройства в напорной линии (поливные устройства, кран и т.д.), чтобы обеспечить выход воздуха при всасывании.
6. **При стационарной установке:** Если подающая линия не может быть опорожнена из-за стационарной установки, снимите кожух ⑭. Может вытечь большое количество жидкости. Подготовьте приемную емкость достаточной вместимости.
7. Завинтите крышку ⑨ камеры фильтра до упора ⑩.
8. **Без стационарной установки:** Поднимите напорный шланг сразу за напорным выходом.
9. Вставьте сетевую вилку соединительного кабеля в розетку.
10. Переключите переключатель ⑪ в положение I.  
*Переключатель загорается и насос запускается.*

**Процесс всасывания может продолжаться до 6 мин. Если после этого перекачивание воды не происходит, то насос**



## выключается и выводится ошибка 2 (см. 6. УСТРАНЕНИЕ НЕИСПРАВНОСТЕЙ).

11. Закройте запорные устройства напорной линии, как только насос начнет непрерывно подавать воду.

**Насос автоматически выключается примерно через 10 секунд после закрывания запорного устройства.**

**Насос готов к работе (режим ожидания).**

### Система электронного управления:

В насосе имеется система электронного управления.

Если давление падает ниже давления включения, насос автоматически запускается.

Как только подача воды прекращается, он автоматически выключается.

### Программа минимального расхода и предупреждение о течи:

#### Предупреждение о течи:

В случае утечки или подтекания крана давление постоянно падает ниже давления включения и насос постоянно включается и выключается.

Если насос постоянно включается и выключается, то насос автоматически выключается во избежание нежелательных потерь воды (выводится ошибка 4 "Предупреждение о течи").

### Программа минимального расхода:

Чтобы насос не выключался раньше времени в режиме малого расхода воды (например, стиральные машины или капельный полив), предупреждение о течи активируется только через 60 минут (программа минимального расхода).

**Циклическое включение и выключение насоса во время программы минимального расхода не влияет на ресурс насоса.**

### Эксплуатация стиральных машин:

После завершения режима минимальной подачи воды в стиральные машины 60-минутный режим выполнения программы минимального расхода автоматически возвращается в нормальный режим работы насоса, что позволяет без проблем работать стиральным машинам и > 60 минут.

### При постоянном капельном поливе:

Если программа перекачки незначительного количества воды должна работать более 60 минут, то подачу воды до истечения 60 минут необходимо прервать хотя бы на 5 минут. После этого программу перекачки незначительного количества воды можно использовать в течение следующих 60 минут.

## 4. ТЕХНИЧЕСКОЕ ОБСЛУЖИВАНИЕ



**ОПАСНО! Поражение электротоком!**  
Угроза травмирования из-за поражения электротоком.  
→ Прежде чем начать техническое обслуживание изделия, отсоедините его от сети.

### Очистка фильтра [Рис. M1/M2]:

1. В случае необходимости закройте все запорные устройства на стороне всасывания.
2. Отвинтите крышку ① камеры фильтра прилагаемым ключом ④.
3. Выньте блок фильтра ②/③ вертикально вверх.
4. Удерживая стакан ⑤, поверните фильтр ⑥ против часовой стрелки 1 и выньте фильтр 2 (байонетный замок).
5. Очистите стакан ⑤ в проточной воде и очистите фильтр ⑥ например, мягкой щеткой.
6. Установите фильтр на место в обратном порядке.
7. Запустите насос (см. 3. ЭКСПЛУАТАЦИЯ).

### Очистка обратного клапана [Рис. M3/M4]:



#### ВНИМАНИЕ!

**Не допускается работа насоса без обратного клапана.**

1. В случае необходимости закройте все запорные устройства на стороне всасывания.
2. Откройте все места отбора, чтобы сбросить давление на напорной стороне. Затем снова закройте места отбора, чтобы не опорожнились расположенные выше насоса подключенные линии.

3. Подходящим инструментом снимите кожух ④ обратного клапана.
4. Снимите обратный клапан ⑤ и очистите его в проточной воде.
5. Установите обратный клапан ⑤ на место в обратном порядке.
6. Запустите насос (см. 3. ЭКСПЛУАТАЦИЯ).

## 5. ХРАНЕНИЕ

### Вывод из эксплуатации [Рис. S1]:

**Изделие необходимо хранить в недоступном для детей месте.**

1. Переверните переключатель ⑪ в положение 0.
2. Отсоедините насос от сети.
3. Откройте потребителя на напорной стороне.
4. Отсоедините шланги, подключенные на напорной стороне и стороне всасывания.
5. Отвинтите сливную пробку ①.
6. Наклоняйте насос на сторону всасывания и напорную сторону, пока с обеих сторон не перестанет вытекать вода.
7. Храните насос в сухом, закрытом и отапливаемом месте.

### Утилизация:

(согласно Директивы 2012/19/ЕС)



Не допускается выбрасывать изделие с обычным бытовым мусором. Его необходимо утилизировать в соответствии с действующими местными предписаниями по защите окружающей среды.

### ВАЖНО!

→ Утилизируйте изделие через местный пункт приемки вторсырья.

## 6. УСТРАНЕНИЕ НЕИСПРАВНОСТЕЙ



**ОПАСНО! Поражение электротоком!**  
Угроза травмирования из-за поражения электротоком.  
→ Отсоедините изделие от сети, прежде чем приступить к устранению ошибок.

### Устранени ошибок с помощью системы диагностики ошибок [Рис. T1]:

В насосе имеется система диагностики ошибок, которая выводит различные ошибочные состояния через светодиод Ошибка ⑥.

1. **Отсоедините насос от сети.**
2. Выполните соответствующие операции из нижестоящей таблицы.
3. Снова запустите насос.  
*Индикатор ошибок погас и насос снова готов к работе.*

Проблема	Возможная причина	Устранение
<b>Светодиод Ошибка мигает 1 раз (с паузой 2 сек.)</b>	<b>Во время ввода в действие насос в течение 30 секунд не перекачивает воду.</b>	
<b>Насос не всасывает</b>	Насос недостаточно заполнен перекачиваемой жидкостью.	→ Заполните насос и убедитесь, что в процессе всасывания вода не вытекает на напорной стороне (см. 3. ЭКСПЛУАТАЦИЯ).
	Воздух не может выходить на напорной стороне, так как выходы на напорной стороне закрыты.	→ Откройте выходы на напорной стороне (см. 3. ЭКСПЛУАТАЦИЯ).
<b>Насос не запускается</b>	Корпус насоса нагрелся и сработал выключатель термозащиты.	1. Откройте имеющиеся в напорной линии запорные устройства (сброс давления). 2. Обеспечьте достаточную вентиляцию и дайте насосу остыть ок. 20 мин.
	Крыльчатка заблокирована.	1. Освободите крыльчатку (см. "Освобождение крыльчатки"). 2. Дайте насосу остыть ок. 20 мин.



Проблема	Возможная причина	Устранение
Только для арт. 1758: Нарушен сигнал от датчика расхода	Датчик расхода загрязнен.	→ Очистите датчик расхода (см. "Очистка датчика расхода").
<b>Светодиод Ошибка мигает 2 раза (с паузой 2 сек.)</b>	<b>Во время ввода в действие насос в течение 6 минут не перекачивает воду.</b>	
Насос не всасывает	Неисправность на стороне всасывания.	→ Погрузите конец заборного шланга в воду. → Устраните возможные неплотности на стороне всасывания. → Очистите обратный клапан всасывающей линии и проверьте правильность его монтажа. → Очистите всасывающий фильтр на конце заборного шланга. → Очистите уплотнение крышки фильтра и затяните крышку до упора (см. 4. ТЕХНИЧЕСКОЕ ОБСЛУЖИВАНИЕ). → Очистите фильтр в насосе.
	Заборный шланг деформирован или загнут.	→ Установите новый заборный шланг.
Насос не запускается	Сработал выключатель термозащиты (мотор перегрет).	→ Дайте насосу остыть ок. 20 мин.
<b>Светодиод Ошибка мигает 3 раза (с паузой 2 сек.)</b>	<b>Во время работы насос не перекачивает воду в течение 30 секунд.</b>	
Водоснабжение на стороне всасывания прервано	Неисправность на стороне всасывания.	→ Погрузите конец заборного шланга в воду. → Устраните возможные неплотности на стороне всасывания. → Очистите обратный клапан всасывающей линии и проверьте правильность его монтажа. → Очистите всасывающий фильтр на конце заборного шланга. → Очистите уплотнение крышки фильтра и затяните крышку до упора (см. 4. ТЕХНИЧЕСКОЕ ОБСЛУЖИВАНИЕ). → Очистите фильтр в насосе.
	Заборный шланг деформирован или загнут.	→ Установите новый заборный шланг.
Насос не запускается	Сработал выключатель термозащиты (мотор перегрет).	→ Дайте насосу остыть ок. 20 мин.
Только для арт. 1758: Нарушен сигнал от датчика расхода	Датчик расхода загрязнен.	→ Очистите датчик расхода (см. "Очистка датчика расхода").
<b>Светодиод Ошибка мигает 4 раза (с паузой 2 сек.)</b>	<b>Во время работы насос выключается через 60 минут.</b>	
Было активировано предупреждение о течи	Неплотность на напорной стороне (например, подтекающий кран). Была превышена максимальная длительность предупреждения о течи (программа минимального расхода на 5 минут). Обратный клапан заблокирован.	→ Устраните возможные неплотности на напорной стороне. → В случае использования программы минимального расхода сократите время полива или прервите работу на 5 минут. → Увеличьте расход воды. → Очистите обратный клапан (см. "Очистка обратного клапана").
Только для арт. 1758: Нарушен сигнал от датчика расхода	Датчик расхода загрязнен.	→ Очистите датчик расхода (см. "Очистка датчика расхода").

Проблема	Возможная причина	Устранение
<b>Светодиод Ошибка выключен</b>	<b>Насос не запускается или неожиданно останавливается во время работы.</b>	
	Сетевая вилка не подключена.	→ Подключите сетевую вилку.
	Сбой питания.	→ Проверьте предохранитель и кабель.
	Сработало устройство защитного отключения (ток утечки).	→ Отсоедините насос от электропитания и обратитесь в GARDENA Сервисный центр.
	Отказ электрооборудования.	→ Отсоедините насос от электропитания и обратитесь в GARDENA Сервисный центр.
<b>Светодиод Ошибка выключен</b>	<b>Насос часто включается и выключается, не перекачивая воду.</b>	
Только для арт. 1757 (см. рис. Т4)	Продолжительный перерыв в работе.	→ Перед началом эксплуатации или после длительного перерыва в работе несколько раз потяните за поршень (K) на обратном клапане.

### Освобождение крыльчатки [Рис. Т2]:

Если крыльчатка заблокирована из-за загрязнения, **светодиод Ошибка мигает 1 раз (с паузой 2 сек.)**.

1. Проверните вал мотора (M) отверткой.  
*Это освобождает заблокированную крыльчатку.*
2. Запустите насос (см. 3. ЭКСПЛУАТАЦИЯ).

### Только для арт. 1758: Очистка датчика расхода [Рис. Т3]:

Если датчик расхода заклинило из-за загрязнения, **светодиод Ошибка мигает (с паузой 2 сек.)**.

1. Отвинтите оба винта (N).
2. Снимите кожух (O).
3. Отвинтите винт (P) и снимите зажим (Q).
4. Снимите защитную крышку (R), повернув ее против часовой стрелки (например, с помощью отвертки).
5. Снимите крыльчатку (S) и очистите ее.
6. Очистите корпус датчика расхода.
7. Установите крыльчатку (S) на место, действуя в обратном порядке.
8. Сначала установите кожух (O) на верхней стороне и затяните оба винта (N) на нижней стороне.
9. Запустите насос (см. 3. ЭКСПЛУАТАЦИЯ).



**УКАЗАНИЕ:** в случае других неисправностей, пожалуйста, обращайтесь в свой GARDENA сервисный центр. Ремонт разрешается производить только в GARDENA сервисных центрах, а также у дилеров, авторизованных в GARDENA.

## 7. ТЕХНИЧЕСКИЕ ДАННЫЕ

Автоматический напорный насос	Ед. изм.	Значение (арт. 1757)	Значение (арт. 1758)
Напряжение	В (пер.)	230	230
Частота сети	Гц	50	50
Номинальная мощность / Мощность, потребляемая в режиме ожидания	Вт	800 / 1,5	1100 / 1,5
Соединительный кабель	м	1,5 (H07RN-F)	1,5 (H07RN-F)
Макс. подача	л/ч	3500	4000
Макс. давление	бар	4,0	4,5
Макс. напор	м	40	45
Макс. высота всасывания	м	7	8
Давление включения	бар	1,9 ± 0,2	1,9 ± 0,2
Допустимое внутреннее давление (напорная сторона)	бар	6	6

Автоматический напорный насос	Ед. изм.	Значение (арт. 1757)	Значение (арт. 1758)
Вес	кг	8,1	12,5
Уровень звуковой мощности $L_{WA}^{1)}$ : измеренный/ гарантированный	дБ (А)	77 / 81	83 / 83
Погрешность $k_{WA}^{1)}$		4	1

Метод измерения согласно: <sup>1)</sup> RL 2000/14/EC

## 8. ПРИНАДЛЕЖНОСТИ/ЗАПАСНЫЕ ЧАСТИ

<b>Заборные шланги GARDENA</b>	Прочные на изгиб, вакуумпрочные шланги, поставляются на выбор диаметром 19 мм (3/4") или 25 мм (1") на метраж соединительных элементов или с фиксированной длиной в комплекте с фиттингами, всасывающим фильтром и обратным клапаном.	
<b>Коннекторы для заборного шланга GARDENA</b>	Для вакуумпрочного подключения заборных шлангов, продающихся метражом.	арт. 1723/1724
<b>GARDENA Заборные фильтры с клапаном противотока</b>	Для оснащения заборных шлангов, продающихся метражом.	арт. 1726/1727
<b>GARDENA Гибкая подводка для скважины</b>	Для герметичного подключения насоса к буровым скважинам или стационарным трубопроводам. Длина 0,5 м. Внутренняя резьба на обоих концах подводки 33,3 мм (G1).	арт. 1729
<b>GARDENA Фильтр предварительной очистки</b>	В особенности рекомендуется использовать при перекачивании жидкостей, содержащих песок.	арт. 1730/1731
<b>Соединительный комплект GARDENA</b>	Соединительный комплект для напорных шлангов 1/2".	арт. 1750
<b>Соединительный комплект GARDENA</b>	Соединительный комплект для напорных шлангов 3/4".	арт. 1752

## 9. ГАРАНТИЯ/СЕРВИС

### 9.1 Регистрация изделия:

Зарегистрируйте изделие на сайте [gardena.com/registration](http://gardena.com/registration).

### 9.2 Сервис:

Актуальные контактные данные нашего сервиса приведены на оборотной стороне этого руководства и на сайте:

- <https://www.gardena.com/int/support/advice/contact/>

### 9.3 Инструкции производителя для Российской Федерации

**Изготовитель:** GARDENA Germany AB,  
PO Box 7454,  
S-103 92 Stockholm, Sweden  
Страна изготовления указана на товаре.

### Официальный импортер на территорию России:

ООО «Хускварна»,  
141400, Московская область, г. Химки,  
ул. Ленинградская, владение 39, строение 6,  
помещение № OB02\_04

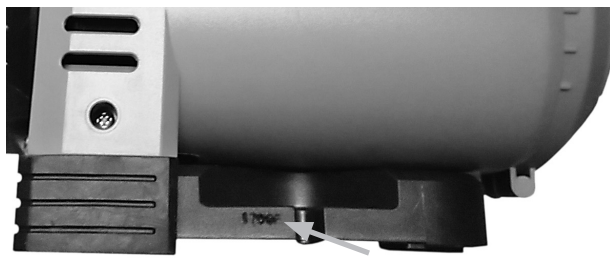

Серийный номер: 1709F

17*	09	F
Год выпуска	Месяц выпуска	6-й серии (индекс производства)

\* Последние две цифры года выпуска 2017 (третий и четвертый знак).

## sl Hišni in vrtni avtomat

1. VARNOSTNI NAPOTKI	74
2. NAMESTITEV	75
3. UPORABA	76
4. VZDRŽEVANJE	76
5. SHRANJEVANJE	76
6. ODPRAVLJANJE NAPAK	77
7. TEHNIČNI PODATKI	77
8. PRIBOR/NADOMESTNI DELI	78
9. GARANCIJA/SERVIS	78

### Prevod izvirnih navodil.



Otroci od 8 let starosti naprej ter osebe z omejenimi fizičnimi, zaznavnimi ali duševnimi sposobnostmi ali s pomanjkljivimi izkušnjami ter znanjem ta izdelek smejo uporabljati le, če jih pri tem nekdo nadzoruje ali so dobili navodila o varni uporabi izdelka in razumejo nevarnosti, ki izhajajo iz njene uporabe. Otroci se ne smejo igrati z izdelkom. Otroci ne smejo izvajati čiščenja in vzdrževanja v obsegu za uporabnike, če pri tem niso pod nadzorom. Uporabo izdelka priporočamo šele pri mladostnikih od starosti 16 let naprej.

### Predvidena uporaba:

**GARDENA Hišni in vrtni avtomat** je predviden za zasebno uporabo v hiši in na domačem vrtu in ni predviden za uporabo pri napravah in sistemih za namakanje javnih vrtnih površin. Uporablja se lahko za črpanje deževnice, vodovodne vode in klorirane vode.

Izdelek ni primeren za trajno delovanje (npr. v industriji, za trajno obtočno delovanje).



### NEVARNOST!

→ Črpanje jedkih, lahko vnetljivih, agresivnih ali eksplozivnih tekočin (kot bencin, petrolej ali nitro razredčilo), slane vode kot tudi živil, namenjenih za prehrano, ni dovoljeno.

### Povečanje tlaka:

Če uporabljate črpalko za ojačitev tlaka, najvišji dovoljen notranji tlak ne sme preseči 6 barov. Največji vstopni tlak je torej:

model 1757 3500/4 – 2,0 bar

model 1758 4000/5 – 1,5 bar

**Vstopni tlak je treba nujno zavarovati z nastavljivim omejevalnim tlačnim ventilom.**

## 1. VARNOSTNI NAPOTKI

### POMEMBNO!

Skrbno preberite navodila za uporabo in jih shranite za poznejše branje.

### Simboli na izdelku:



Preberite navodila za uporabo.

### Splošni varnostni napotki

#### Električna varnost



**NEVARNOST! Električni udar!**

Nevarnost telesnih poškodb zaradi električnega toka.

→ Napajanje izdelka z električnim tokom mora potekati s pomočjo FI-stikala (RCD) z nazivnim diferenčnim tokom največ 30 mA.



**NEVARNOST! Električni udar!**

Nevarnost telesnih poškodb zaradi električnega toka.

→ Ločite izdelek od omrežja, preden ga začnete vzdrževati ali menjavati dele. Pri tem mora biti vtičnica v vašem vidnem območju.

#### Varen način delovanja

Temperatura vode ne sme preseči 35 °C.

Črpalke ni dovoljeno uporabljati, če so v vodi osebe.

Izstopajoče mazivo lahko onesnaži črpano tekočino.

### Zaščitno stikalo

Zaščita pred tekom na suho: ko se voda na črpa (prenizek tok), se črpalka samodejno izklopi.

Zaščita v primeru blokade: ko motor zablokira (prenizek tok), se črpalka samodejno izklopi.

### Dodatni varnostni napotki

#### Električna varnost



**NEVARNOST! Zaustavitev delovanja srca!**

Ta izdelek med delovanjem povzroči nastanek elektromagnetnega polja. To polje lahko pod določenimi pogoji učinkuje na delovanje aktivnih ali pasivnih medicinskih vsadkov. Da je izključena nevarnost v primerih, ki bi lahko privedli do težkih ali smrtnih telesnih poškodb, naj se osebe z medicinskim vsadkom pred uporabo tega izdelka posvetujejo s svojim zdravnikom in proizvajalcem vsadka.



**NEVARNOST! Električni udar!**

Izdelka ni dovoljeno uporabljati, če so v bazenu ali vrtnem ribniku osebe.

→ Električni vtič in vtičnica morata biti nameščena v območju, ki ni poplavno ogrožen.

→ Električni vtič mora biti zaščiten pred vdorom vlage.

#### Priključni kabel



**NEVARNOST! Električni udar!**

Pri naknadno zvezanem električnem vtiču lahko vlaga vdre v električne dele prek napajalnega kabla in povzroči kratek stik.

→ Električnega kabla ne odrežite (npr. za povezavo skozi steno).

Če je napajalni kabel poškodovan, ga mora zamenjati proizvajalec, pooblaščen servisier ali ustrezno usposobljena oseba. S tem se izognete morebitnim nevarnostim.

V skladu s standardom DIN VDE (nemškega združenja elektroinženirjev) 0620, električni kabli in podaljški ne smejo imeti manjšega preseka od kablov z gumi-jasto izolacijo z oznako H07RN-F.

Dolžina kabla mora biti vsaj 10 m.

Podatki, navedeni na tipski ploščici, se morajo ujemati s tehničnimi specifikacijami električne napeljave.

Ko izdelka ne uporabljate, ga izklopite iz električnega omrežja.

Vtič in napajalni kabel zaščitite pred vročino in ostrimi robovi.

Napajalnega kabla ne uporabljajte za prenašanje ali odklop črpalke.

Kot dodatno varnostno napravo lahko uporabite odobreno varnostno stikalo.

→ Posvetujte se z električarjem.

Za upravljanje te črpalke uporabljajte samo podaljške z ozemljitvenimi priključki.

Poškodovane črpalke ni dovoljeno uporabljati.

Pred uporabo črpalke preverite, ali je poškodovana (posebej pozorni bodite pri napajalnem kablu in vtiču).

→ V primeru poškodb si mora črpalko ogledati osebe v servisnem centru GARDENA.

#### Osebna varnost



**NEVARNOST! Nevarnost zadužitve!**

Manjše dele je mogoče preprosto pogoltniti. Zaradi plastičnih vrečk obstaja nevarnost zadužitve majhnih otrok. Majhni otroci naj se vam med sestavljanjem ne približujejo.



**NEVARNOST! Nevarnost poškodb zaradi vroče vode!**

Če je elektronska krmilna plošča pokvarjena ali se dovod vode na vhodni strani črpalke pokvari, se lahko voda, ki je ostala v črpalki, segreje in povzroči nevarnost poškodb zaradi iztekanja vroče vode.

→ Odklopite črpalko iz električnega omrežja, počakajte, da se voda ohladi (pribl. 10 – 15 min), in pritrдите dovod vode na vhodno stran, preden črpalko znova vklopite.

Izdelka ne uporabljajte, kadar ste utrujeni ali pod vplivom drog, alkohola ali zdravil. Trenutek nepazljivosti med delovanjem lahko privede do težkih telesnih poškodb.

Pri priključitvi črpalke na napravo za dovajanje vode je treba upoštevati sanitarne predpise zadevne države, da preprečite povratno dovajanje nepitne vode.

Ko se voda pretaka skozi črpalko, ni več primerna za pitje.

Med uporabo izdelka si pokrijte lase, ne nosite šalov ali drugih kosov ohlapnih oblačil.

Otroci ali nepooblaščen osebe se ne smejo zadrževati v bližini črpalke in prečrpanega sredstva brez nadzora.

Poskrbite, da je konec sesalne cevi vedno potopljen pod vodo, da preprečite suho delovanje črpalke.

→ Pred vsako uporabo napolnite črpalko s tekočino za prečrpavanje (pribl. 2 – 3 l).

Črpalka mora biti postavljena na trdnih, ravnih tleh, kjer ni nevarnosti poplavljanja. Poskrbite, da črpalka ne more pasti v vodo.

Skozi vgrajeni filter lahko prehaja zelo droben pesek (velikost mrežice 0,45 mm) in pospeši obrabo hidravličnih delov.

→ Če voda vsebuje pesek, uporabite dodatni **Predfilter za črpalko GARDENA, art.-št. 1730** (velikost mrežice 0,1 mm).

Temperatura prečrpane tekočine mora biti med 2 in 35 °C.

Izdelek shranjujte pri temperaturi med 2 in 70 °C.

## 2. NAMESTITEV



**NEVARNOST! Električni udar!**

**Nevarnost telesnih poškodb zaradi električnega toka.**

→ Ločite izdelek od omrežja, preden ga začnete nameščati.

### Mesto namestitve [slika I1]:

**Zagotovite zadostno prezračevanje na področju prezračevalnih rež. Črpalka mora biti od stene oddaljena najmanj 5 cm. Skozi prezračevalne reže ne sme biti vsesane nobene umazanije (npr. peska ali zemlje).**

Črpalko postavite na ustrezno mesto, kjer ne bo mogla zdrsniti in kjer lahko pod izpustni vijak ① postavite ustrezno velik zbiralnik za izpraznitev tekočine iz črpalke ali sistema.

Namestite črpalko na varni razdalji (najm. 2 m) od sredstva za prečrpavanje.

Če je mogoče, namestite črpalko višje od gladine vode, ki jo želite prečrpavati. Če to ni mogoče, med črpalko in sesalno cev namestite izklopno napravo, odporno na vakuum, na primer za čiščenje vgrajenega filtra.

Če je sistem fiksno nameščen, je treba na vhodno in izhodno stran namestiti ustrezne prekinitvene naprave. Te so pomembne na primer za vzdrževanje in čiščenje črpalke ali za izklop.

### Priključki:



**POZOR!**

**GARDENA priključke na sesalni in tlačni strani smete priviti samo s silo roke. Pred privijanjem sesalne cevi na sesalni vhod preverite, ali je prisoten nepoškodovan tesnilni obroč. Pri uporabi kovinskih priključkov lahko v primeru nestrokovne montaže pride do poškodbe navoja priključka. Zato priključne dele privijajte zelo skrbno. Za zatesnitev kovinskih priključnih delov uporabite samo tesnilni trak.**

### Sesalna stran:

Na sesalni strani ne uporabljajte modularnih priključkov cevi za vodo! Uporabiti morate sesalno cev z vakuumskim tesnjenjem npr.:

– **GARDENA Sesalno garnituro art.-št. 1411/1418**

– **GARDENA Sesalnimi cevmi za vrtno art.-št. 1729**

– **GARDENA Sesalna gibka cev na metre z GARDENA Cevno objemko art.-št. 7192/7191.**

Pri zelo fini umazaniji transportnega medija priporočamo, da poleg že vgrajenega filtra vgradite dodatno še **GARDENA Predfilter za črpalko, art.-št. 1730/1731.**

Za skrajšanje časa ponovnega črpanja priporočamo uporabo sesalne gibke cevi z zaporo povratnega toka, ki preprečuje samodejno izpraznjenje sesalne gibke cevi po zaustavitvi obratovanja črpalke.

### Pomembno pri fiksni namestitvi:

Pri velikih sesalnih višinah uporabite sesalno cev z manjšim premerom (3/4").

### Tlačna stran:

Na tlačni strani je treba uporabiti tlačno trdno gibko cev, npr.:

– **GARDENA Vrtno cev (3/4") art.-št. 18113**

z **GARDENA Kompletom za priključitev cevi art.-št. 1752.**

### Pomembno pri fiksni namestitvi:

Če je izdelek fiksno nameščen in v zaprtem prostoru, je namesto togih cevi za priklop na vodovodni priključek dovoljeno uporabljati samo gibke cevi (npr. ojačane cevi). Gibke cevi pomagajo zmanjševati raven hrupa in preprečevati poškodbe zaradi nenadnih tlačnih sunkov. Fiksne cevi namestite tako, da se rahlo dvigajo samo na prvih dveh 2 metrih. Da preprečite poškodbe navoja, pri uporabi kovinskih priključkov montažo izvedite previdno in s čim bolj prilaganjem.

### Priključitev sesalne gibke cevi [slika I2]:

1. Privijte priključni del ③ na sesalni nastavak ④ in ga ročno privijte.
2. Potisnite sesalno gibko cev ② na priključni del ③ in jo pritrdite, npr. z **GARDENA Cevno objemko art. 7192/7191**.
3. Pri višini sesanja nad 4 m sesalno gibko cev pritrdite (npr. na leseni drog).  
*S tem boste črpalko in sesalno gibko cev razbremenili teže vode.*

### Priključitev tlačne gibke cevi [slika I3]:

Tlačno gibko cev je mogoče priključiti s 33,3-milimetrskim navojem (G1) priključka ⑤, vrtljivega za 120°, in/ali z vodoravnim priključkom ⑥.

1. Privijte element pipe ⑦ na tlačni izhod ⑤/⑥ in ga ročno zategnite.
2. Natakните tlačno gibko cev z nastavkom cevi ⑧ na element pipe ⑦.

## 3. UPORABA



### NEVARNOST! Električni udar!

Nevarnost telesnih poškodb zaradi električnega toka.  
→ Ločite izdelek od omrežja, preden začnete polniti črpalko.

### Zagon hišnega in vrtnega avtomata [slika O1/O2]:

**NAPOTEK:** Naveden najvišji nivo samodejnega polnjenja (glejte 7. TEHNIČNI PODATKI) je dosežen, ko je črpalka polna in je tlačna cev med uvodno fazo samodejnega polnjenja dvignjena visoko, neposredno nad izhod na potisni stran. Tako poskrbite, da prečrpana tekočina ne izteka iz tlačne cevi. V primeru uporabe sesalne s protipovratnim ventilom tlačne cevi ni treba pridržati.

1. Odvijte pokrov ⑨ komore filtra s priloženim ključem ①.
2. Skozi polnilni priključek ⑩ počasi dovajajte tekočino za črpanje (pribl. 2 do 3 l), dokler nivo vode ne pade več pod vhod na sesalni strani ali ne priteče voda skozi vodoravni priključek.
3. **Pri fiksni namestitvi:** Odvijte pokrov ⑭ in napolnite črpalko s črpalno tekočino, tako da ta izteka iz vodoravnega priključka.
4. Iztočite preostalo vodo iz cevi na potisni strani in tako omogočite odzračevanje med polnjenjem in izčrpanjem.
5. Odprite vse prekinitvene naprave na tlačnem vodu (dodatno opremo za zalivanje, vodne pipe itd.) in tako omogočite odzračevanje med polnjenjem.
6. **Pri fiksni namestitvi:** Če črpalnega voda ni mogoče izprazniti zaradi fiksne namestitve, odvijte pokrov ⑭. Izteče lahko večja količina tekočine. Pri roki imejte dovolj veliko posodo za prestrezanje tekočine.
7. Privijte pokrov ⑨ komore filtra do naslona ②.
8. **Brez fiksne namestitve:** Tlačno cev dvignite neposredno nad izhod na potisni strani.
9. Napajalni kabel priklopite v omrežno vtičnico.
10. Potisnite stikalo za vklop/izklop ⑪ na položaj **I**.  
*Stikalo za vklop/izklop sveti in črpalka se vklopi.*

**Postopek sesanja lahko traja do 6 min. Če se potem voda ne črpa več, se črpalka izklopi in prikaže se napaka 2 (glejte 6. ODPRAVLJANJE NAPAK).**

11. Zaprite zaporne priprave tlačne napeljave, kakor hitro črpalka začne trajno črpati vodo.

**Črpalka se samodejno izklopi približno 10 sekund potem, ko zaprete izklopno napravo. Črpalka je pripravljena za obratovanje (v stanju pripravljenosti).**

### Elektronska krmilna enota:

Črpalka ima elektronski krmilnik.

Če tlak pade pod raven ob zagonu, se črpalka samodejno zažene.

Ko dovajanje vode ni več potrebno, se črpalka samodejno izklopi.

### Program za majhne količine in opozorilo pred kapljanjem:

#### Opozorilo pred kapljanjem:

V primeru puščanja ali kapljanja iz vodne pipe tlak vedno znova upade pod vklopni tlak in črpalka se nenehno vklaplja in izklaplja.

Če se črpalka nenehno vklaplja in izklaplja, se črpalka samodejno izklopi, da se prepreči nenamerno uhajanje vode (prikaže se napaka 4 "Opozorilo pred kapljanjem").

#### Program za majhne količine:

Da se črpalka pri namerni uporabi za majhne količine vode (npr. za pralne stroje ali kapljično namakanje) ne izklopi predčasno, se opozorilo pred kapljanjem aktivira šele po 60 minutah (program za majhne količine).

**Ciklično vklapljanje in izklapljanje črpalke med programom za majhne količine nima vpliva na življenjsko dobo črpalke.**

### Obratovanje pralnih strojev:

Po koncu dotekanja minimalne količine vode se pri pralnih strojih 60-minutno delovanje programa za majhne količine samodejno ponastavi nazaj na normalno delovanje črpalke, kar omogoča nemoteno delovanje pralnega stroja tudi > 60 minut.

### Pri trajnem kapljičnem namakanju:

Če želite program za majhne količine uporabljati dlje kot 60 minut, morate namakanje pred potekom 60 minut prekiniti za najm. 5 minut. Potem lahko program za majhne količine uporabljate za nadaljnjih 60 minut.

## 4. VZDRŽEVANJE



### NEVARNOST! Električni udar!

Nevarnost telesnih poškodb zaradi električnega toka.  
→ Ločite izdelek od omrežja, preden ga začnete vzdrževati.

### Čiščenje filtra [slika M1/M2]:

1. Po potrebi zaprite vse zaporne priprave na sesalni strani.
2. S priloženim ključem ① odvijte pokrov ⑨ komore filtra.
3. Odstranite filtrirno enoto ⑫/⑬ navpično navzgor.
4. Trdno primite lonček ⑭, zavrtite filter ⑮ v nasprotni smeri urnega kazalca **1** in izvlecite filter **2** (bajonetni zapah).
5. Očistite lonček ⑭ pod tekočo vodo, filter ⑮ pa npr. z mehko krtačko.
6. Sestavite filter nazaj v obratnem vrstnem redu.
7. Zaženite črpalko (glejte 3. UPORABA).

### Čiščenje protipovratnega ventila [slika M3/M4]:



### POZOR!

Črpalke ni dovoljeno uporabljati brez protipovratnega ventila.

1. Po potrebi zaprite vse zaporne priprave na sesalni strani.
2. Odprite vse priključne točke, da se sprost tlak na tlačni strani. Znova zaprite izstopna mesta, s čimer preprečite praznjenje priključenih cevi prek črpalke.
3. Z ustreznim orodjem odvijte pokrov ⑭ protipovratnega ventila.
4. Odstranite protipovratni ventil ⑮ in ga očistite pod tekočo vodo.
5. Sestavite protipovratni ventil ⑮ nazaj v obratnem vrstnem redu.
6. Zaženite črpalko (glejte 3. UPORABA).

## 5. SHRANJEVANJE

### Konec uporabe [slika S1]:

**Izdelek mora biti shranjen zunaj dosega otrok.**

1. Potisnite stikalo za vklop/izklop ⑪ na položaj **0**.
2. Ločite črpalko od omrežja.
3. Odprite porabnika na tlačni strani.
4. Odstranite priključene cevi na tlačni in sesalni strani.
5. Odvijte izpustni vijak ①.
6. Nagnite črpalko na sesalno in tlačno stran, tako da iz obeh strani izteče vsa voda.
7. Shranite črpalko na suhem, zaprtem mestu brez nevarnosti zmrzali.

### Odstranitev:

(v skladu z Dir. 2012/19/EU)



Izdelka ne smete odstraniti v običajne gospodinske odpadke. Odstraniti ga je treba v skladu z veljavnimi lokalnimi predpisi o varstvu okolja.

### POMEMBNO!

→ Izdelek odstranite pri svojem krajevnem zbirališču odpadkov za recikliranje.



## 6. ODPRAVLJANJE NAPAK



### NEVARNOST! Električni udar!

Nevarnost telesnih poškodb zaradi električnega toka.

→ Ločite izdelek od omrežja, preden začnete odpravljati napake izdelka.

### Odpravljanje napak s sistemom za diagnosticiranje napak [slika T1]:

Črpalka ima sistem za diagnosticiranje napak, ki prikazuje različna stanja napak s pomočjo LED-lučke za napake (e).

#### 1. Ločite črpalko od omrežja.

2. Izvedite ustrezne ukrepe pomoči iz spodnje tabele.

3. Črpalko znova zaženite.

*Prikaz napake se izbrše in črpalka je znova pripravljena za obratovanje.*

Težava	Mogoč vzrok	Pomoč
<b>LED-lučka za napake utripne 1-krat (z 2 sek. presledka)</b>		
<b>Črpalka ne sesa vode</b>	Med začetnim delovanjem črpalke v 30 sekundah ni vsesala vode.	
	Črpalka ni dovolj napolnjena s črpalno tekočino.	→ Napolnite črpalko in se prepričajte, da voda med sesalnim postopkom ne izteka na tlačni strani (glejte 3. UPORABA).
	Zrak ne more uhajati na tlačni strani, ker so izhodi na tlačni strani zaprti.	→ Odprite izhode na tlačni strani (glejte 3. UPORABA).
<b>Črpalka se ne zažene</b>	Ohišje črpalke se je segrelo in toplotno izklopno stikalo je sproženo.	1. Odprite morebitno izklopno napravo v tlačnem vodu (sprostite tlak). 2. Zagotovite zadostno prezračevanje in črpalko pustite pribl. 20 min., da se ohladi.
	Rotor je blokiran.	1. Rotor sprostite (glejte "Sprostitev rotorja"). 2. Črpalko pustite pribl. 20 minut, da se ohladi.
<b>Samo za art. 1758: signal senzorja pretoka je moten</b>	Senzor pretoka je umazan.	→ Očistite senzor pretoka (glejte "Čiščenje senzorja pretoka").
<b>LED-lučka za napake utripne 2-krat (z 2 sek. presledka)</b>		
<b>Črpalka ne sesa vode</b>	Med začetnim delovanjem črpalke v 6 minutah ni vsesala vode.	
	Težava na sesalni strani.	→ Potopite konec sesalne cevi v vodo, → odpravite morebitno puščanje na sesalni strani, → očistite protipovratni ventil na sesalnem vodu in preverite smer napeljave, → očistite sesalni filter na koncu sesalne cevi, → očistite tesnilo pokrova filtra in zavrtite pokrov do naslona (glejte 4. VZDRŽEVANJE), → očistite filter v črpalki.
	Sesalna cev je deformirana ali zvita.	→ Uporabite novo sesalno cev.
<b>Črpalka se ne zažene</b>	Toplotno izklopno stikalo je sproženo (motor je pregret).	→ Črpalko pustite pribl. 20 minut, da se ohladi.
<b>LED-lučka za napake utripne 3-krat (z 2 sek. presledka)</b>		
<b>Motnje v dovodu vode na sesalni strani</b>	Med trenutnim delovanjem črpalke 30 sekund ni sesala vode.	
	Težava na sesalni strani.	→ Potopite konec sesalne cevi v vodo, → odpravite morebitno puščanje na sesalni strani, → očistite protipovratni ventil na sesalnem vodu in preverite smer napeljave, → očistite sesalni filter na koncu sesalne cevi, → očistite tesnilo pokrova filtra in zavrtite pokrov do naslona (glejte 4. VZDRŽEVANJE), → očistite filter v črpalki.

Težava	Mogoč vzrok	Pomoč
<b>Motnje v dovodu vode na sesalni strani</b>	Sesalna cev je deformirana ali zvita.	→ Uporabite novo sesalno cev.
<b>Črpalka se ne zažene</b>	Toplotno izklopno stikalo je sproženo (motor je pregret).	→ Črpalko pustite pribl. 20 minut, da se ohladi.
<b>Samo za art. 1758: signal senzorja pretoka je moten</b>	Senzor pretoka je umazan.	→ Očistite senzor pretoka (glejte "Čiščenje senzorja pretoka").
<b>LED-lučka za napake utripne 4-krat (z 2 sek. presledka)</b>		
<b>Črpalka se med delovanjem po 60 minutah izklopi.</b>		
<b>Opozorilo pred kapljanjem se je aktiviralo</b>	Puščanje na tlačni strani (npr. kapljanje iz pipe).	→ Odpravite morebitno puščanje na tlačni strani.
	Prekoračen je maksimalen čas za opozorilo pred kapljanjem (programa za majhne količine 60 min.).	→ Pri uporabi programa za majhne količine skrajšajte trajanje namakanja ali za 5 minut prekinite delovanje. → Povečajte porabo vode.
	Protipovratni ventil je zablokiral.	→ Očistite protipovratni ventil (glejte pod "Čiščenje protipovratnega ventila").
<b>Samo za art. 1758: signal senzorja pretoka je moten</b>	Senzor pretoka je umazan.	→ Očistite senzor pretoka (glejte "Čiščenje senzorja pretoka").
<b>LED-lučka za napake utripne 5-krat (z 2 sek. presledka)</b>		
<b>Črpalka se ne zažene ali nenadoma neha delovati.</b>		
	Napajalni kabel je odklopljen.	→ Priklopite napajalni kabel.
	Izpad napajanja.	→ Preverite varovalko in kable.
	Sprožilo se je zaščitno FI-stikalo (za okvarni tok).	→ Ločite črpalko od vira oskrbe z električnim tokom in se obrnite na GARDENA servisno službo.
	Električna prekinitev.	→ Ločite črpalko od vira oskrbe z električnim tokom in se obrnite na GARDENA servisno službo.
<b>LED-lučka za napake utripne 6-krat (z 2 sek. presledka)</b>		
<b>Črpalka se brez odvzema vode pogosto vklopi in izklopi.</b>		
<b>Samo za art. 1757 (glejte pod slika T4)</b>	Daljša neuporaba.	→ Pred zagonom ali daljšo neuporabo večkrat povlecite bat (K) na protipovratnem ventilu.

### Sprostitev rotorja [slika T2]:

Če je rotor blokiran zaradi umazanije, **1-krat utripne LED-lučka za napake (z 2 sek. presledka)**.

- Z izvijačem zavrtite gred motorja (16).  
*Blokiran rotor se posledično odvije.*
- Zaženite črpalko (glejte 3. UPORABA).

### Samo za art.-št. 1758: Čiščenje senzorja pretoka [slika T3]:

Če je senzor pretoka blokiran zaradi umazanije, **utripa LED-lučka za napake (z 2 sek. presledka)**.

- Odvijte oba vijaka (17).
- Odstranite pokrov (18).
- Odvijte vijak (19) in odstranite sponko (20).
- Odvijte pokrovček (21), tako da ga zavrtite v nasprotni smeri urnega kazalca (npr. z izvijačem).
- Odstranite rotor (22) in ga očistite.
- Očistite ohišje senzorja pretoka.
- Znova namestite rotor (22) v obratnem zaporedju.
- Najprej vstavite pokrov (18) na vrhu in nato privijte oba vijaka (17) na dnu.
- Zaženite črpalko (glejte 3. UPORABA).



**NAPOTEK: V primeru drugih napak se obrnite na svoje GARDENA servisno središče. Popravila smejo izvajati samo GARDENA servisna središča ter specializirani trgovci, pooblaščenici od podjetja GARDENA.**

## 7. TEHNIČNI PODATKI

Hišni in vrtni avtomat	Enota	Vrednost (art.-št. 1757)	Vrednost (art.-št. 1758)
<b>Omrežna napetost</b>	V (AC)	230	230
<b>Omrežna frekvenca</b>	Hz	50	50

Hišni in vrtni avtomat	Enota	Vrednost (art.-št. 1757)	Vrednost (art.-št. 1758)
Nazivna moč / Poraba moči v stanju pripravljenosti	W	800 / 1,5	1100 / 1,5
Priključni kabel	m	1,5 (H07RN-F)	1,5 (H07RN-F)
Maks. količina prečrpanja	l/h	3500	4000
Maks. tlak	bar	4,0	4,5
Maks. višina črpanja	m	40	45
Največja sesalna višina	m	7	8
Vklopni tlak	bar	1,9 ± 0,2	1,9 ± 0,2
Dovoljen notranji tlak (tlačna stran)	bar	6	6
Teža	kg	8,1	12,5
Raven zvočne moči L <sub>WA</sub> <sup>1)</sup> : izmerjena/zagotovljena Negotovost K <sub>WA</sub> <sup>1)</sup>	dB (A)	77 / 81 4	83 / 83 1

Merilni postopek po: <sup>1)</sup> RL 2000/14/EC

## 8. PRIBOR/NADOMESTNI DELI

GARDENA sesalne cevi	Upogibno in vakuumsko trdne, po izbiri na voljo kot metrsko blago s premerom 19 mm (3/4"), 25 mm (1") ali 32 mm (5/4") brez priključnih armatur ali s fiksno dolžino vključno s priključnimi armaturami, sesalnimi filtri in blokado povratnega toka.	
GARDENA priključni deli	Za vakuumsko tesne priključke sesalnih cevi – dobavljenih kot metrsko blago.	art.-št. 1723/1724
GARDENA sesalni filter s protipovratno zaporo	Za sestavljanje cevi, ki jih kupitena meter.	art.-št. 1726/1727
GARDENA sesalna cev za vrtno	Za vakuumski priključek črpalke na sesalno cev za vrtno ali na trde cevi – dolžina 0,5 m. Notranji navoj 33,3 mm (G 1) je na obeh straneh.	art.-št. 1729
GARDENA črpalni predfilter	Posebno priporočljiv pri črpanju tekočine, ki vsebuje pesek.	art.-št. 1730/1731
GARDENA komplet za priključitev	Komplet za priključitev za 1/2" tlačne cevi.	art.-št. 1750
GARDENA komplet za priključitev	Komplet za priključitev za 3/4" tlačne cevi.	art.-št. 1752

## 9. GARANCIJA/SERVIS

### 9.1 Registracija izdelka:

Izdelek registrirajte na spletnem mestu [gardena.com/registration](https://www.gardena.com/registration).

### 9.2 Servis:

Trenutne kontaktni podatki našega servisa so na voljo na hrbtni strani in na spletu:

- Slovenija: <https://www.gardena.com/si/servis-in-podpora/nasveti/kontakt/>

## hr Kućni & vrtni avtomat

1. SIGURNOSNE NAPOMENE	78
2. INSTALACIJA	79
3. RUKOVANJE	79
4. ODRŽAVANJE	80
5. SKLADIŠTENJE	80
6. OTKLANJANJE SMETNJI	80
7. TEHNIČKI PODACI	81
8. PRIBOR/REZERVNI DIJELOVI	82
9. JAMSTVO/SERVIS	82

### Prijevod originalnih uputa.



Djeca starija od 8 godina, osobe sa smanjenim tjelesnim, osjetilnim ili mentalnim sposobnostima kao i one s nedostatnim iskustvom i znanjem smiju rukovati ovim proizvodom samo uz nadzor ili nakon upućivanja u njegovu sigurnu uporabu i možebitne povezane opasnosti. Djeca se ne smiju igrati proizvodom. Djeca ne smiju čistiti i održavati uređaj bez nadzora. Djeci mlađoj od 16 godina ne preporučujemo rad s proizvodom.

### Namjenska uporaba:

**Kućni & vrtni avtomat za vodu** proizvođača **GARDENA** namijenjen je za upotrebu u privatne svrhe u kućama i vrtovima i nije predviđen za pogon uređaja i sustava za navodnjavanje javnih zelenih površina. Može se koristiti za crpljenje kišnice, pitke vode i vode koja sadrži klor.

Proizvod nije prikladan za trajni rad (kao što je npr. industrijska primjena, trajni cirkulacijski rad).



### OPASNOST!

→ Ne smiju se pumpati nagrizajuće, lako zapaljive, agresivne ili eksplozivne tekućine (kao npr. benzin, petrolej ili nitro-razrjeđivač), slana voda kao ni jestive živežne namirnice.

### Pojačanje tlaka:

Pri primjeni pumpe za pojačanje tlaka, maksimalno dopušteni unutarnji tlak ne smije preći 6 bara. Time maksimalni ulazni tlak iznosi:

kod modela 1757 3500/4 – 2,0 bara

kod modela 1758 4000/5 – 1,5 bara

Ulazni tlak treba obvezno osigurati prilagodljivim ventilom za ograničenje tlaka.

## 1. SIGURNOSNE NAPOMENE

### VAŽNO!

Pažljivo pročitajte ove upute za uporabu i sačuvajte ih za kasnije.

#### Simboli na proizvodu:



Pročitajte upute za uporabu.

#### Opće sigurnosne napomene

##### Sigurnost pri radu s električnom strujom



#### OPASNOST! Strujni udar!

Opasnost od ozljeda električnom strujom.

→ Proizvod mora da se napaja strujom preko FI sklopke (RCD) s nominalnom okidnom strujom od najviše 30 mA.



#### OPASNOST! Strujni udar!

Opasnost od ozljeda električnom strujom.

→ Izvucite strujni utikač proizvoda iz utičnice prije nego što započnete s radovima održavanja ili zamjenom komponenata. Pritom utičnica mora biti u Vašem vidnom polju.

#### Siguran rad

Temperatura vode ne smije preći 35 °C.

Pumpa se ne smije koristiti ako u vodi ima ljudi.

Radna tekućina se može zaprljati iscurjelim mazivima.

#### Zaštitna sklopka

Zaštita od rada na suho: Pumpa se automatski isključuje ako se ne pumpa voda (podstruja).

Zaštita od blokade: Pumpa se automatski isključuje ako se blokira motor (nadstruja).

#### Dodatne sigurnosne napomene

##### Sigurnost pri radu s električnom strujom



#### OPASNOST! Zastoj rada srca!

Ovaj proizvod pri radu stvara elektromagnetno polje. Ono pod određenim okolnostima može utjecati na način rada aktivnih ili pasivnih medicinskih implantata. Kako bi se umanjila opasnost od nastanka situacija u kojima su moguće teške ili smrtonosne ozljede, osobama s medicinskim implantatima preporučujemo da se prije uporabe ovog proizvoda posavjetuju sa svojim liječnikom i proizvođačem implantata.



#### OPASNOST! Strujni udar!

Proizvod se ne smije koristiti ako se u bazenima za plivanje i vrtnim jezercima nalaze ljudi.

→ Uvjerite se da su električni utični spojevi postavljeni na mjestu koje je zaštićeno od plavljenja.

→ Zaštitite strujni utikač od vode.

#### Priključni kabel



#### OPASNOST! Strujni udar!

Vlaga može preći kroz prerezani strujni utikač preko strujnog kabela u električni sklop i izazvati kratak spoj.

→ Nemojte odrezivati strujni utikač (npr. kako biste kabel sproveli kroz zid).

## Ako je strujni kabel oštećen, kako bi se spriječio nastanak opasnosti, neophodno je da ga zamijeni proizvođač, njegova servisna radionica ili osoblje slične kvalifikacije.

Strujni i produžni kabeli prema DIN VDE 0620 ne smiju imati presjek manji od gumiranog kabela s oznakom H07RN-F.

Duljina kabela mora iznositi 10 m.

Podaci s natpisne pločice moraju odgovarati podacima strujne mreže.

Odvojite proizvod od napajanja električnom energijom ako ga nećete koristiti.

Utikač i priključni kabel štite od topline, ulja i oštih rubova.

Pumpu nikada ne nosite držeći je za strujni kabel i ne izvlačite strujni utikač iz utičnice povlačenjem strujnog kabela.

Kao dodatna sigurnosna oprema može se koristiti zaštitna sklopka.

→ Molimo da se o tome informirate kod nadležnog električara.

Za pogon pumpe koristite samo produžni kabel s uzemljenjem.

Oštećena pumpa se ne smije koristiti.

Prije uporabe pumpe izvršite očevid stanja pumpe (osobito strujnog kabela i utikača).

→ U slučaju bilo kakvog oštećenja obavezno odnesite pumpu u ovlaštenu GARDENA servisnu radionicu radi provjere.

### Osobna sigurnost



#### OPASNOST! Opasnost od gušenja!

Postoji opasnost od gutanja sitnih dijelova. Prilikom uporabe plastične vreće imajte na umu opasnost od gušenja kod male djece. Tijekom montaže držite malu djecu na dovoljnoj udaljenosti.



#### OPASNOST! Opasnost od ozljeda vrelom vodom!

Ako je elektroničko upravljanje neispravno ili opskrba vodom na ulaznoj strani pumpe ne funkcionira, voda koja se već nalazi u pumpi može se jako zagrijati i dovesti do nastanka opasne situacije uslijed isticanja vrele vode iz pumpe.

→ Odvojite pumpu s glavnog napajanja strujom, sačekajte da se voda ohladi (oko 10 do 15 minuta) i priključite opskrbu vodom na ulaznu stranu pumpe prije nego što pumpu ponovo pustite u rad.

Nemojte rukovati proizvodom ako ste umorni ili pod utjecajem droga, alkohola ili lijekova. Čak i trenutak nepažnje pri radu može dovesti do teških ozljeda.

Kod priključivanja pumpe na postrojenje za opskrbu vodom obavezno se pridržavajte lokalnih sanitarnih propisa kako biste izbjegli usisavanje u suprotnom smjeru vode koje nije za piće.

Voda koja je prošla kroz pumpu više nije pitka voda.

Tijekom rada s proizvodom nemojte nositi puštenu kosu niti šalove ili sličnu široku odjeću.

Pazite da u blizini pumpe i radne tekućine nema nenadgledanih neovlaštenih osoba niti djece.

Kako bi spriječili rad na suho pumpe pazite na to da se kraj usisnog crijeva uvijek nalazi u vodi.

→ Prije svakog korištenja napunite pumpu radnom tekućinom (oko 2 do 3 l).

Pumpa mora stajati na čvrstoj, ravnoj podlozi i zaštićena od plavljenja. Pumpa ne smije upasti u vodu.

Iznimno sitan pijesak može prolaziti kroz integrirani filter (širina očica 0,45 mm) te ubrzati trošenje hidrauličnih dijelova.

→ Ako voda sadrži pijesak, dodatno treba staviti **GARDENA Predfilter za pumpu, br. art. 1730** (širine očica 0,1 mm).

Temperatura radne tekućine mora biti između 2 °C i 35 °C.

Temperatura skladištenja mora biti između 2 °C i 70 °C.

## 2. INSTALACIJA



#### OPASNOST! Strujni udar!

Opasnost od ozljeda električnom strujom.

→ Prije instalacije proizvoda izvucite njegov strujni utikač iz utičnice.

### Postavljanje pumpe [sl. I1]:

Pobrinite se za dovoljnu prozračenost u području ventilacijskih otvora. Pumpa mora biti najmanje 5 cm udaljena od zida. Kroz ventilacijske otvore ne smije prodrijeti nikakva prljavština (npr. pijesak ili zemlja).

Pumpu postavite tako da se ne može klizati i da se pod ispunsi vijak ① može postaviti prihvatna posuda odgovarajuće veličine radi pražnjenja pumpe ili cijelog sustava.

Postavite pumpu na sigurnoj udaljenosti (najmanje 2 m) od radne tekućine.

Po mogućnosti instalirajte pumpu na većoj visini u odnosu na razinu vode iz koje se crpi. Ako to nije moguće, između pumpe i usisnog crijeva instalirajte zaporni ventil otporan na vakuum, koji služi npr. za čišćenje ugrađenog filtra.

Prilikom fiksne instalacije, na ulaznoj i izlaznoj strani instalirajte odgovarajuće zaporne ventile. To je važno npr. za radove na održavanju i čišćenju pumpe ili za njezino isključivanje.

### Priključci:



#### POZOR!

**GARDENA Priključke na usisnoj i potisnoj strani smijete zatezati samo rukom. Prije nego što zavijete usisno crijevo na ulaz usisnog ulaza provjerite postoji li brtveni prsten te je li neoštećen. Ako se koriste metalni priključci, u slučaju nestručne montaže može se oštetiti priključni navoj. Iz tog razloga treba vrlo pažljivo zavrtati priključne komponente. Za brtvljenje metalnih priključnih dijelova rabite samo brtvenu traku.**

### Usisna strana:

Na usisnoj strani nemojte primjenjivati utične dijelove crijeva za vodu! Mora se koristiti crijevo otporno na vakuum npr.:

– **GARDENA Komplet za usisavanje br. art. 1411/1418**

– **GARDENA Usisno crijevo za bušene bunare br. art. 1729**

– **GARDENA Usisno crijevo na metar s GARDENA obujmicom za crijevo, br. art. 7192/7191.**

U slučaju pojave sitnozrnastih zaprljanja radne tekućine, preporučamo da se uz ugrađeni filter dodatno rabite i **GARDENA Predfilter za pumpe br. art. 1730/1731.**

Kako bi se skratilo vreme ponovnog usisavanja, preporučujemo primjenu usisnog crijeva sa blokadom povratnog toka, kojom se sprječava samostalno pražnjenje usisnog crijeva nakon stavljanja pumpe izvan funkcije.

### Važno pri fiksnoj instalaciji:

Pri velikim usisnim visinama koristite usisno crijevo manjeg promjera (3/4").

### Potisna strana:

Na potisnoj strani mora se koristiti crijevo otporno na tlak, npr.:

– **GARDENA Vrtnih crijeva (3/4") br. art. 18113**

**GARDENA Priključnom garniturom br. art. 1752.**

### Važno pri fiksnoj instalaciji:

Prilikom fiksne instalacije proizvoda u zatvorenoj prostoriji, za priključivanje na opskrbu vodom za napajanje smiju se koristiti samo fleksibilna crijeva (npr. oklopljena), a ne krute cijevi, kako bi se smanjila razina buke i spriječila oštećenja uslijed naglih promjena tlaka. Fiksno instalirane cijevi položite na prva 2 m isključivo s usponom. Radi izbjegavanja oštećenja navoja, pri korištenju metalnih priključaka naročitu pozornost obratite na opreznu i preciznu montažu.

### Priključenje usisnog crijeva [sl. I2]:

1. Priključni dio ③ zavijte na usisni nastavak ④ i rukom ga čvrsto zategnite.

2. Usisno crijevo ② navucite na priključni dio ③ i učvrstite ga npr. **GARDENA Obujmicom za crijevo br. art. 7192/7191.**

3. Kod visina usisavanja većih od 4 m crijevo dodatno pričvrstite (npr. na drvenu letvu).

*Time se pumpa i usisno crijevo rasterećuju od težine vode.*

### Priključenje potisnog crijeva [sl. I3]:

Potisno crijevo se po izboru može priključiti na navoj od 33,3 mm (G1) priključka ⑤ koji se okreće za 120° i/ili vodoravnog priključka ⑥.

1. Element slavine ⑦ navijte na potisni izlaz ⑤/⑥ i rukom ga čvrsto zategnite.

2. Potisno crijevo s prilagodnikom za crijevo ⑥ priključite na element slavine ⑦.

## 3. RUKOVANJE



#### OPASNOST! Strujni udar!

Opasnost od ozljeda električnom strujom.

→ Prije nego što počnete puniti pumpu izvucite njezin strujni utikač iz utičnice.

## Pokretanje kućnog i vrtnog automata [sl. O1/O2]:

**NAPOMENA:** Navedena maksimalna visina samousisavanja (vidi 7. TEHNIČKI PODACI) može se postići samo ako je pumpa napunjena i potisno crijevo se tijekom prvog samousisavanja drži visoko odmah iza potisnog izlaza, tako da radna tekućina ne može izlaziti iz potisnog crijeva. Ako koristite napunjeno usisno crijevo s nepovratnim ventilom, ne morate visoko držati potisno crijevo.

1. Priloženim ključem (A) odvijte poklopac (9) filtarske jedinice.
2. Polagano punite radnu tekućinu u nazuvicu za punjenje (10) (oko 2 do 3 l), sve dok razina vode ne prestane opadati ispod ulaza na usisnoj strani ili dok voda ne počne izlaziti iz vodoravnog priključka.
3. **U slučaju fiksne instalacije:** Skinite poklopac (14) i punite pumpu radnom tekućinom, sve dok ona ne počne izlaziti iz vodoravnog priključka.
4. Ispraznite preostalu vodu iz potisnog crijeva tako da zrak može izlaziti tokom punjenja i odzračivanja.
5. Otvorite sve zaporne ventile koji se nalaze duž potisnog crijeva (pribor za navodnjavanje, pipac itd.) kako bi se prilikom usisavanja mogao ispuštati zrak.
6. **U slučaju fiksne instalacije:** Ako fiksna instalacija sprječava pražnjenje transportnog voda, skinite poklopac (10). To može dovesti do istjecanja velike količine tekućine. U pripravnosti držite dovoljno veliku prihvatnu posudu za tu tekućinu.
7. Poklopac (9) filtarske jedinice zavijte do kraja (a).
8. **Bez fiksne instalacije:** Podignite potisno crijevo direktno iza potisnog izlaza.
9. Priključite utikač priključnog kabela u odgovarajuću utičnicu.
10. Prebacite sklopku za uključanje/isključenje (11) u položaj **I**.  
*Sklopka za uključanje/isključenje svijetli i pumpa se pokreće.*

Postupak usisavanja može trajati do 6 minuta. Ako se voda nakon toga više ne pumpa, pumpa se isključuje i prikazuje se pogreška 2 (vidi 6. OTKLANJANJE SMETNJI).

11. Zatvorite zaporne ventile duž potisnog voda čim pumpa počne kontinuirano pumpati vodu.

**Pumpa se automatski isključuje oko 10 s nakon zatvaranja zapornih ventila.**  
**Pumpa je spremna za rad (Standby).**

### Elektroničko upravljanje:

Pumpa je opremljena elektroničkim upravljanjem.

Kada tlak opadne ispod tlaka uključivanja, pumpa se automatski pokreće.

Kada prestane sa pumpanjem vode, pumpa se automatski isključuje.

### Program za male količine i upozorenje na kondenzat:

#### Upozorenje na kondenzat:

U slučaju curenja ili slavine za vodu koja kaplje, tlak stalno opada ispod tlaka uključivanja i pumpa se uključuje i isključuje.

Ako se pumpa stalno uključuje i isključuje doći će do njenog automatskog isključenja kako bi se izbjeglo neželjeno curenje vode (prikazuje se pogreška 4 „Pozor kondenzat“).

#### Program za male količine:

Kako se pumpa tokom namjernog rada s malim količinama vode (npr. perilica rublja ili navodnjavanje kap po kap) ne bi prijevremeno isključila, upozorenje na kondenzat aktivira se tek nakon 60 minuta (program za male količine).

**Cikličko uključivanje i isključivanje pumpe tijekom programa za male količine nema nikakav utjecaj na vijek trajanja pumpe.**

#### Opskrba perilica za rublje:

Po završetku dovoda minimalne količine vode za perilice rublja, 60-minutno trajanje programa za male količine automatski se vraća na normalan rad pumpe, što omogućuje neometan rad perilice i dulje od 60 minuta.

#### Pri stalnom navodnjavanju kap po kap:

Ako program za male količine treba raditi dulje od 60 min, nakratko prije isteka tih 60 min treba isključiti uređaj u trajanju od najmanje 5 min. Nakon toga isti program može raditi još 60 min.

## 4. ODRŽAVANJE



**OPASNOST! Strujni udar!**

**Opasnost od ozljeda električnom strujom.**

→ Izvucite strujni utikač proizvoda iz utičnice prije njegovog održavanja.

### Čišćenje filtra [sl. M1/M2]:

1. Po potrebi zatvorite sve zaporne ventile na usisnoj strani.
2. Priloženim ključem (A) odvijte poklopac (9) filtarske jedinice.
3. Izvucite filtarsku jedinicu (12)/(13) okomito prema gore.
4. Čvrsto držeći čašicu (12), okrećite filtar (13) u smjeru suprotnom od kazaljke sata **1** i istodobno izvucite filtar **2** napolje (bajonetni zatvarač).
5. Čašicu (12) operite pod tekućom vodom, a filtar (13) očistite npr. mekanom četkicom.
6. Filtar ponovo montirajte obrnutim redoslijedom.
7. Pokrenite pumpu (vidi 3. RUKOVANJE).

### Čišćenje nepovratnog ventila [sl. M3/M4]:



**POZOR!**

**Pumpa ne smije raditi bez nepovratnog ventila.**

1. Po potrebi zatvorite sve zaporne ventile na usisnoj strani.
2. Otvorite sva ispusna mjesta kako se bi na potisnoj strani ispustio sav tlak. Nakon toga ispusna mjesta ponovo zatvorite kako biste spriječili pražnjenje priključenih cijevi kroz pumpu.
3. Odvijte poklopac (14) nepovratnog ventila odgovarajućom alatkom.
4. Izvadite nepovratni ventil (15) i operite ga pod tekućom vodom.
5. Nepovratni ventil (15) ponovo montirajte obrnutim redoslijedom.
6. Pokrenite pumpu (vidi 3. RUKOVANJE).

## 5. SKLADIŠTENJE

### Stavljanje izvan funkcije [sl. S1]:

**Proizvod morate čuvati izvan domašaja djece.**

1. Prebacite sklopku za uključanje/isključenje (11) u položaj **0**.
2. Izvucite strujni utikač pumpe iz utičnice.
3. Otvorite trošilo na potisnoj strani.
4. Uklonite crijeva priključena na potisnoj i usisnoj strani.
5. Odvijte ispusni vijak (1).
6. Zakrećite pumpu na usisnu i potisnu stranu sve dok iz obje strane ne prestane istjecati voda.
7. Pumpu čuvajte na suhom, zatvorenom mjestu zaštićenom od mraza.

### Odlaganje u otpad:

(prema Direktivi 2012/19/EU)



Nemojte odlagati proizvod u običan komunalni otpad. Morate ga zbrinuti sukladno važećim lokalnim propisima o zaštiti okoliša.

### VAŽNO!

→ Neupotrebljiv proizvod predajte Vašem lokalnom reciklažnom odlagalištu.

## 6. OTKLANJANJE SMETNJI



**OPASNOST! Strujni udar!**

**Opasnost od ozljeda električnom strujom.**

→ Izvadite strujni utikač proizvoda iz utičnice prije nego što počnete s uklanjanjem pogrešaka.

### Uklanjanje pogrešaka uz pomoć sustava za dijagnosticiranje pogrešaka [sl. T1]:

Pumpa je opremljena sustavom za dijagnosticiranje pogrešaka, koji razaznaje različite pogreške i ukazuje na njih LED indikatorom pogreške (e).

1. **Izvucite strujni utikač pume iz utičnice.**
2. Provedite odgovarajuće postupke za uklanjanje smetnji, navedene u tablici u nastavku.
3. Ponovo pokrenite pumpu.  
*Prikaz pogreške je izbrisan i pumpa je ponovo spremna za rad.*



Problem	Mogući uzrok	Pomoć
<b>LED indikator pogreške treperi 1 put (s pauzom od 2 s)</b>	<b>Prilikom puštanja u rad pumpa nije pumpala vodu tijekom 30 s.</b>	
<b>Pumpa ne usisava</b>	Pumpa nije dovoljno napunjena radnom tekućinom.	→ Napunite pumpu i pobrinite se za to da tijekom usisavanja na potisnoj strani ne curi voda (vidi 3. RUKOVANJE).
	Na potisnoj strani se ne može ispustiti zrak jer su izlazi na potisnoj strani zatvoreni.	→ Otvorite izlaze na potisnoj strani (vidi 3. RUKOVANJE).
<b>Pumpa se ne pokreće</b>	Kučište pumpe se pregrijalo i aktivirao se zaštitni termostatski prekidač.	1. Otvorite zaporne ventile koji postoje u potisnom crijevu (ispustite tlak). 2. Pobrinite se za dovoljnu ventilaciju i ostavite pumpu oko 20 min neka se ohladi.
	Radno kolo je blokirano.	1. Odvijte radno kolo (vidi „Skidanje radnog kola“). 2. Ostavite pumpu 20 min neka se ohladi.
<b>Samo za art. 1758: Ometen je signal senzora protoka</b>	Senzor protoka je zaprljan.	→ Očistite senzor protoka (vidi „Čišćenje senzora protoka“).
<b>LED indikator pogreške treperi 2 puta (s pauzom od 2 s)</b>	<b>Prilikom puštanja u rad pumpa nije pumpala vodu tijekom 6 min.</b>	
<b>Pumpa ne usisava</b>	Smetnja na usisnoj strani.	→ Uronite kraj usisnog crijeva u vodu. → Uklonite eventualne propusnosti na usisnoj strani. → Očistite nepovratni ventil u usisnom crijevu i provjerite smjer ugradnje. → Očistite usisni filter na kraju usisnog crijeva. → Očistite brtvu poklopca filtra pa zavijte poklopac do kraja (vidi 4. ODRŽAVANJE). → Očistite filter u pumpi.
	Usisno crijevo je deformirano ili presavijeno.	→ Uzmite novo usisno crijevo.
<b>Pumpa se ne pokreće</b>	Aktivirao se zaštitni termostatski prekidač (motor pregrijan).	→ Ostavite pumpu oko 20 min neka se ohladi.
<b>LED indikator pogreške treperi 3 puta (s pauzom od 2 s)</b>	<b>Za vrijeme rada pumpa nije pumpala vodu tijekom 30 s.</b>	
<b>Prekinut dovod vode na usisnoj strani</b>	Smetnja na usisnoj strani.	→ Uronite kraj usisnog crijeva u vodu. → Uklonite eventualne propusnosti na usisnoj strani. → Očistite nepovratni ventil u usisnom crijevu i provjerite smjer ugradnje. → Očistite usisni filter na kraju usisnog crijeva. → Očistite brtvu poklopca filtra pa zavijte poklopac do kraja (vidi 4. ODRŽAVANJE). → Očistite filter u pumpi.
	Usisno crijevo je deformirano ili presavijeno.	→ Uzmite novo usisno crijevo.
<b>Pumpa se ne pokreće</b>	Aktivirao se zaštitni termostatski prekidač (motor pregrijan).	→ Ostavite pumpu oko 20 min neka se ohladi.
<b>Samo za art. 1758: Ometen je signal senzora protoka</b>	Senzor protoka je zaprljan.	→ Očistite senzor protoka (vidi „Čišćenje senzora protoka“).
<b>LED indikator pogreške treperi 4 puta (s pauzom od 2 s)</b>	<b>Pumpa se isključila nakon rada od 60 min.</b>	
<b>Aktivirano je upozorenje na kondenzat</b>	Propusnost na potisnoj strani (npr. slavina kaplje).	→ Uklonite eventualne propusnosti na potisnoj strani.

Problem	Mogući uzrok	Pomoć
<b>Aktivirano je upozorenje na kondenzat</b>	Prekoračeno je maksimalno zadano trajanje upozorenja na kondenzat (program za male količine od 60 min).	→ U slučaju primjene programa za male količine skratite trajanje navodnjavanja ili napravite pauzu od 5 min. → Povećajte potrošnju vode.
	Nepovratni ventil je blokirano.	→ Očistite nepovratni ventil (vidi „Čišćenje nepovratnog ventila“).
<b>Samo za art. 1758: Ometen je signal senzora protoka</b>	Senzor protoka je zaprljan.	→ Očistite senzor protoka (vidi „Čišćenje senzora protoka“).
<b>LED indikator pogreške ne svijetli</b>	<b>Pumpa se ne pokreće ili se iznenada zaustavlja tijekom rada.</b>	
	Nije utaknut strujni utikač.	→ Umetnite utikač u utičnicu.
	Nema struje.	→ Provjerite osigurač i kabl.
	Aktivirala se FI sklopka (struja pogreške).	→ Odvojite pumpu od napajanja električnom energijom i obratite se servisnoj službi GARDENA.
	Električne smetnje.	→ Odvojite pumpu od napajanja električnom energijom i obratite se servisnoj službi GARDENA.
<b>LED indikator pogreške ne svijetli</b>	<b>Pumpa se bez uzimanja vode često uključuje i isključuje.</b>	
<b>Samo za art. 1757 (vidi sl. T4)</b>	Dulje nekorištenje.	→ Prije puštanja u rad ili duljeg nekorištenja više puta povucite klip (K) na povratnom ventilu.

### Skidanje radnog kola [sl. T2]:

Ako se radno kolo zaglavilo zbog prljavštine, **LED indikator pogreške treperi 1 put (s pauzom od 2 s)**.

1. Odvijačem okrenite vratilo motora (16). Tako možete deblokirati blokirano radno kolo.
2. Pokrenite pumpu (vidi 3. RUKOVANJE).

### Samo za art. 1758: Čišćenje senzora protoka [sl. T3]:

Ako se senzor protoka zaglavio zbog prljavštine, **LED indikator pogreške treperi (s pauzom od 2 s)**.

1. Odvijte oba vijka (17).
2. Skinite poklopac (18).
3. Odvijte vijak (19) i uklonite sigurnosnu spojnicu (20).
4. Odvijte zaštitnu kapu (21) okretanjem u smjeru suprotnom od kazaljke sata (npr. odgovarajućim odvijačem).
5. Skinite radno kolo (22) i očistite ga.
6. Očistite kućište senzora protoka.
7. Radno kolo (22) ponovo montirajte obrnutim redoslijedom.
8. Prvo na gornju stranu postavite poklopac (18) i potom čvrsto zategnite oba vijka (17) na donjoj strani.
9. Pokrenite pumpu (vidi 3. RUKOVANJE).



**NAPOMENA:** U slučaju drugih smetnji obratite se servisnom centru tvrtke GARDENA. Popravke prepustite samo stručnjacima servisnih centara tvrtke GARDENA ili specijaliziranim prodavačima koje je za to ovlastila GARDENA.

## 7. TEHNIČKI PODACI

Kućni & vrtni automat	Jedinica	Vrijednost (br. art. 1757)	Vrijednost (br. art. 1758)
<b>Napon mreže</b>	V (AC)	230	230
<b>Frekvencija mreže</b>	Hz	50	50
<b>Nazivna snaga/potrošnja u stanju pripravnosti</b>	W	800 / 1,5	1100 / 1,5
<b>Priključni kabel</b>	m	1,5 (H07RN-F)	1,5 (H07RN-F)
<b>Maks. protok</b>	l/h	3500	4000
<b>Maks. tlak</b>	bar	4,0	4,5
<b>Maks. visina pumpanja</b>	m	40	45
<b>Maks. visina usisavanja</b>	m	7	8
<b>Pritisak uključivanja</b>	bar	1,9 ± 0,2	1,9 ± 0,2
<b>Dopušteni unutarnji tlak (potisna strana)</b>	bar	6	6

Kučni & vrtni automat	Jedinica	Vrijednost (br. art. 1757)	Vrijednost (br. art. 1758)
Težina	kg	8,1	12,5
Razina zvučne snage $L_{WA}^{1)}$ : izmjerena/zajamčena	dB (A)	77 / 81	83 / 83
Nepouzdanost $k_{WA}^{1)}$		4	1

Mjerni postupak prema: <sup>1)</sup> RL 2000/14/EC

## 8. PRIBOR/REZERVNI DIJELOVI

<b>GARDENA crijeva za usisavanje</b>	Otporna na prijelome i na vakuum, po želji isporučiva i kao metarska roba, promjera 19 mm (3/4"), 25 mm (1") ili 32 mm (5/4") bez priključnih armatura ili kao roba fiksne duljine zajedno s priključnim armaturama, usisnim filtrom i zaustavljačem povratnog toka.	
<b>GARDENA priključni dijelovi</b>	Za vakuumski otporno priključivanje na usisno crijevo na metar.	br. art. 1723/1724
<b>GARDENA filter za usisavanje sa sistemom za sprečavanje povrata tekućine</b>	Oprema za usisna crijeva isporučiva u metrima.	br. art. 1726/1727
<b>GARDENA usisno crijevo za bušene bunare</b>	Za priključivanje pumpe na bušene bunare ili čvrste cijevi. Dulj. 0,5 m. Sa dvostranim 33,3 mm (G1) unutarnjim navojem.	br. art. 1729
<b>GARDENA predfilter za pumpu</b>	Posebno preporučljiv za tekućinu koja sadrži pijesak.	br. art. 1730/1731
<b>GARDENA priključna garnitura</b>	Priključna garnitura za potisna crijeva 1/2".	br. art. 1750
<b>GARDENA priključna garnitura</b>	Priključna garnitura za potisna crijeva 3/4".	br. art. 1752

## 9. JAMSTVO/SERVIS

### 9.1 Registracija proizvoda:

Registrirajte proizvod na [gardena.com/registration](https://www.gardena.com/registration).

### 9.2 Servis:

Trenutačne kontaktne informacije našeg servisa potražite na poledini i na mreži:

- Hrvatska: <https://www.gardena.com/hr/servis-podrska/savjeti/kontakt/>

## sr Kućni i baštenski hidropak

1. BEZBEDNOSNE NAPOMENE	82
2. INSTALACIJA	83
3. RUKOVANJE	83
4. ODRŽAVANJE	84
5. SKLADIŠTENJE	84
6. OTKLANJANJE GREŠAKA	84
7. TEHNIČKI PODACI	85
8. PRIBOR/REZERVNI DELOVI	86
9. GARANCIJA/SERVIS	86

### Prevod originalnog uputstva.



Deca starija od 8 godina, osobe sa smanjenim fizičkim, senzornim ili mentalnim sposobnostima kao i one s nedovoljnim iskustvom i znanjem smeju da rukuju ovim proizvodom samo uz nadzor ili nakon upućivanja u njegovu sigurnu upotrebu i eventualne pove-zane opasnosti. Deca ne smeju da se igraju sa proizvodom. Deca ne smeju da ga čiste i održavaju bez nadzora. Deci mlađoj od 16 godina ne preporučujemo korišćenje proizvoda.

### Namenska upotreba:

**Kućni i baštenski hidropak** proizvođača **GARDENA** namenjen je za upotrebu u privatne svrhe u kućama i baštama i nije predviđen za pogon uređaja i sistema za navodnjavanje javnih zelenih površina. On može da se koristi za pumpanje kišnice, vode iz vodovoda i hlorisane vode.

Proizvod nije predviđen za trajni rad (kao što je npr. industrijska primena, trajni cirkulacioni rad).



### OPASNOST!

→ Ne smeju se pumpati nagrizajuće, lako zapaljive, agresivne ili eksplozivne tečnosti (kao npr. benzin, petrolej ili nitro-razređivač), slana voda kao ni jestive prehrambene namirnice.

### Pojačanje pritiska:

Prilikom primene pumpe za pojačanje pritiska ne sme da se prekorači maksimalan dozvoljeni unutrašnji pritisak od 6 bara. Maksimalni ulazni pritisak time iznosi:

za model 1757 3500/4 – 2,0 bara

za model 1758 4000/5 – 1,5 bara

**Ulazni pritisak treba obavezno obezbediti podesivim ventilom za ograničenje pritiska.**

## 1. BEZBEDNOSNE NAPOMENE

### VAŽNO!

**Pažljivo pročitajte ovo uputstvo za upotrebu i sačuvajte ga za kasnije.**

### Simboli na proizvodu:



Pročitajte uputstvo za rad.

### Opšte bezbednosne napomene

#### Bezbednost pri radu s električnom strujom



#### OPASNOST! Strujni udar!

Opasnost od povreda usled strujnog udara.

→ Proizvod mora da se napaja strujom preko FI sklopke (RCD) sa nominalnom okidnom strujom od najviše 30 mA.



#### OPASNOST! Strujni udar!

Opasnost od povreda usled strujnog udara.

→ Proizvod odvojite od strujne mreže pre nego što započnete sa radovima održavanja ili zamenom komponenti. Pri tome utičnica mora da bude u Vašem vidnom polju.

### Siguran rad

Temperatura vode ne sme da pređe 35 °C.

Pumpa ne sme da se koristi ako ima nekoga u vodi.

Radna tečnost se može zaprljati isucurelim mazivima.

### Zaštitna sklopka

Zaštita od rada na suvo: Pumpa se automatski isključuje ako se ne pumpa voda (struja ispod minimalne dozvoljene vrednosti).

Zaštita od blokade: Pumpa se automatski isključuje ako se blokira motor (struja iznad maksimalne dozvoljene vrednosti).

### Dodatne bezbednosne napomene

#### Bezbednost pri radu s električnom strujom



#### OPASNOST! Zastoj rada srca!

Okolo proizvoda se tokom rada stvara elektromagnetsko polje. Pod određenim okolnostima ono može da utiče na način rada aktivnih ili pasivnih medicinskih implantata. Kako bi se umanjila opasnost od nastanka situacija u kojima su moguće teške ili čak smrtonosne povrede, osobama sa medicinskim implantatima preporučujemo da se pre korišćenja ovog uređaja posavetuju sa svojim lekarom i proizvođačem implantata.



#### OPASNOST! Strujni udar!

Proizvod ne sme da se koristi ako se neko nalazi u bazenu ili baštenskom jezercetu.

→ Uverite se da su električni utični spojevi postavljeni u oblasti zaštićenoj od plavljenja.

→ Zaštitite strujni utikač od vode.

### Priključni kabl



#### OPASNOST! Strujni udar!

Ako se odseče utikač, vlaga može preko strujnog kabla da prođe do električnih komponenti i izazove kratak spoj.

→ Nemojte odsecati strujni utikač (npr. kako biste kabl sproveli kroz zid).

Zamena oštećenog priključnog strujnog kabla mora se prepustiti proizvođaču, njegovoj servisnoj službi ili nekoj drugoj osobi odgovarajućih kvalifikacija, kako bi se izbegle moguće opasnosti.

U skladu sa normom DIN VDE 0620, strujni i produžni kablovi ne smeju da imaju manji poprečni presek od od gumiranih kablova sa oznakom H07RN-F.

Dužina kabla mora da iznosi 10 m.

Podaci sa natpisne pločice moraju se slagati sa podacima strujne mreže.

Odvojite proizvod od napajanja električnom energijom ako ga ne koristite.

Utikač i priključni kabl zašтите od vrućine, ulja i oštih ivica.

Pumpu nemojte nositi držeći je za strujni kabl i nemojte izvlačiti utikač iz utičnice povlačeći za kabl.

Kao dodatna sigurnosna oprema može da se koristi zaštitna sklopka.

→ Raspitajte se o tome kod nadležnog električara.

Za napajanje pumpe koristite samo produžni kabl sa uzemljenjem.

Oštećena pumpa ne sme da se koristi.

Pre primene proverite da pumpa nije slučajno oštećena (naročito pažnju obratite na strujni kabl i utikač).

→ U slučaju oštećenja, pumpu obavezno proverite u servisnom centru preduzeća GARDENA.

#### Lična bezbednost



**OPASNOST! Opasnost od gušenja!**

Sitniji delovi mogu lako da se progutaju. Postoji opasnost od gušenja male dece plastičnom kesom. Tokom montaže držite malu decu na dovoljnoj udaljenosti.



**OPASNOST! Opasnost od povreda vrelom vodom!**

Ako je elektronsko upravljanje neispravno ili snabdevanje vodom na ulaznoj strani pumpe ne funkcioniše, voda koja se već nalazi u pumpi može da se jako zagreje i dovede do nastanka opasne situacije usled isticanja vrele vode iz pumpe.

→ Odvojite pumpu sa glavnog napajanja električnom energijom, sačekajte da se voda ohladi (oko 10 do 15 minuta) i priključite snabdevanje vodom na njenu ulaznu stranu pre nego što pumpu ponovo pustite u rad.

Proizvodom nemojte rukovati ako ste umorni ili pod uticajem droga, alkohola ili lekova. Čak i trenutak nepažnje tokom rada može dovesti do teških povreda.

Pri priključivanju pumpe na sistem za snabdevanje vodom moraju se poštovati lokalni sanitarni propisi kako bi se sprečilo povratno usisavanje vode koja nije za piće.

Voda koja je prošla kroz pumpu više ne važi za vodu za piće.

Prilikom rada sa proizvodom nemojte nositi puštenu kosu niti šalove ili sličnu široku odeću.

Pazite da u blizini pumpe i radne tečnosti nema nenadgledanih neovlašćenih osoba niti dece.

Radi izbegavanja rada pumpe na suvo vodite računa da se kraj usisnog creva uvek nalazi pod vodom.

→ Pumpu pre svakog korišćenja napunite radnom tečnošću (oko 2 do 3 l).

Pumpa mora da stoji na čvrstoj, ravnoj podlozi zaštićenoj od plavljenja. Pumpa ne sme da upadne u vodu.

Veoma sitan pesak može da prođe kroz integrisani filter (širine očića od 0,45 mm) i ubrza habanje hidrauličkih delova.

→ Ako voda sadrži pesak, dodatno treba staviti **GARDENA Prefilter za pumpu, art. 1730** (širine očića 0,1 mm).

Temperatura radne tečnosti mora da bude između 2 °C i 35 °C.

Temperatura skladištenja mora da bude između 2 °C i 70 °C.

## 2. INSTALACIJA



**OPASNOST! Strujni udar!**

**Opasnost od povreda usled strujnog udara.**

→ Pre instalacije odvojite proizvod od strujne mreže.

#### Postavljanje pumpe [sl. I1]:

**Pobrinite se za dovoljnu ventilaciju u oblasti ventilacionih otvora. Pumpa mora da bude najmanje 5 cm udaljena od zida. Kroz ventilacione otvore ne sme ulaziti nikakva prljavština (npr. pesak ili zemlja).**

Pumpu postavite tako da ne može da proklizava i da ispod ispusnog zavrtnja ① možete da stavite dovoljno veliku prihvatnu posudu za pražnjenje pumpe ili sistema.

Pumpu postavite na sigurnom rastojanju (najmanje 2 m) od radne tečnosti.

Po mogućnosti instalirajte pumpu na većoj visini u odnosu na nivo vode koja treba da se pumpa. Ako to nije moguće, između pumpe i usisnog creva postavite blokirni ventil otporan na stvaranje vakuuma kako biste, na primer, mogli da operete integrisani filter.

Ako se sistem ugrađuje na fiksno mesto, na ulaznoj i izlaznoj strani postavite odgovarajuće blokirne ventile. To je važno npr. za radove na održavanju i čišćenju kao i za isključenje pumpe.

#### Priključci:



**PAŽNJA!**

**GARDENA Priključke na usisnoj i potisnoj strani smete da zatežete samo rukom. Pre nego što zavijete usisno crevo na usisni ulaz proverite da li zaptivni prsten postoji odnosno da li je neoštećen. Ako se koriste metalni priključci, u slučaju nestručne montaže može da se ošteti priključni navoj. Iz tog razloga treba vrlo pažljivo zavrtati priključne komponente. Za zaptivanje metalnih priključnih delova koristite samo zaptivnu traku.**

#### Usisna strana:

Na usisnoj strani nemojte da upotrebljavate utične delove creva za vodu! Treba koristiti usisna creva otporna na vakuum, kao što je npr.:

- **GARDENA Usisna garnitura art. 1411/1418**
- **GARDENA Usisno crevo ukopane cevi art. 1729**
- **GARDENA Usisno crevo na metar sa GARDENA Šelnom za crevo, art. 7192/7191.**

U slučaju pojave sitnozrastih zaprljanja radne tečnosti preporučuje se da se uz ugrađeni filter dodatno koristi i **GARDENA Prefilter za pumpe art. 1730/1731.**

Kako bi se skratilo vreme ponovnog usisavanja, preporučujemo primenu usisnog creva sa blokadom povratnog toka, kojom se sprečava samostalno pražnjenje usisnog creva po stavljanju pumpe izvan funkcije.

#### Važno pri fiksnoj instalaciji:

U slučaju većih visina usisavanja koristite usisno crevo manjeg prečnika (3/4").

#### Potisna strana:

Na potisnoj strani mora da se koristi crevo otporno na pritisak, npr.:

- **GARDENA Baštenskog creva (3/4") art. 18113 s GARDENA Priključnom garniturom art. 1752.**

#### Važno pri fiksnoj instalaciji:

Ako se proizvod fiksno instalira u zatvorenoj prostoriji, za priključivanje na snabdevanje napojnom vodom smeju da se koriste samo fleksibilna creva (npr. oklopljena), a ne krute cevi, kako bi se smanjio nivo buke i sprečila oštećenja usled naglih promena pritiska. Fiksno instalirane cevi smeju da se instaliraju samo sa usponom na prva 2 m. Kako bi se izbeglo oštećenje navoja, ako primenjujete metalne priključke oni moraju da se montiraju naročito oprezno i precizno.

#### Priključenje usisnog creva [sl. I2]:

1. Priključni adapter ③ zavrnite na usisni nastavak ④ i rukom ga čvrsto zategnite.
2. Usisno crevo ② navucite na priključni adapter ③ i učvrstite ga npr. **GARDENA Šelnom za crevo art. 7192/7191.**
3. Za visinu usisavanja iznad 4 m usisno crevo dodatno pričvrstite (npr. drvenim stubom).  
*Time se pumpa i usisno crevo rasterećuju od težine vode.*

#### Priključenje potisnog creva [sl. I3]:

Potisno crevo se po izboru može priključiti na navoj od 33,3 mm (G1) bilo priključka ⑤ koji se može zakrenuti za 120° i/ili vodoravnog priključka ⑥.

1. Priključak za slavinu ⑦ navijte na potisni izlaz ⑤/⑥ i rukom ga čvrsto zategnite.
2. Potisno crevo sa priključkom za crevo ⑥ spojite sa priključkom za slavinu ⑦.

## 3. RUKOVANJE



**OPASNOST! Strujni udar!**

**Opasnost od povreda usled strujnog udara.**

→ Odvojite pumpu od strujne mreže pre nego što počnete da je punite.

## Pokretanje kućnog i baštenskog hidropaka [sl. O1/O2]:

**NAPOMENA:** Navedena maksimalna visina samousisavanja (pogledajte pod 7. TEHNIČKI PODACI) može se postići samo ako je pumpa napunjena, a potisno crevo se tokom prvog samousisavanja visoko drži direktno iza potisnog izlaza tako da radna tečnost ne može da izađe iz potisnog creva. Ako koristite napunjeno usisno crevo sa nepovratnim ventilom, nema potrebe da visoko podižete potisno crevo.

1. Priloženim ključem (A) odvijte poklopac (9) filterske komore.
2. Polagano punite radnu tečnost u nazuvcu za punjenje (10) (oko 2 do 3 l), sve dok nivo vode ne prestane da opada ispod ulaza na usisnoj strani ili dok voda ne počne da izlazi iz vodoravnog priključka.
3. **U slučaju fiksne instalacije:** Skinite poklopac (14) i punite pumpu radnom tečnošću sve dok ta tečnost ne počne da izlazi iz vodoravnog priključka.
4. Ispraznite preostalu vodu iz potisnog creva kako bi se omogućilo ispuštanje vazduha prilikom punjenja i odzračivanja.
5. Otvorite sve blokirne ventile u potisnom crevu (pribor za navodnjavanje, slavinu itd.) kako bi prilikom usisavanja mogao da izađe vazduh.
6. **U slučaju fiksne instalacije:** Ako fiksna instalacija onemogućava pražnjenje transportnog voda, skinite poklopac (14). To može da dovede do izlaska velike količine tečnosti. U pripravnosti držite dovoljno veliku posudu za prihvatanje te tečnosti.
7. Poklopac (9) filterske komore zavijte do kraja (a).
8. **Bez fiksne instalacije:** Podignite potisno crevo direktno iza potisnog izlaza.
9. Priključite utikač priključnog kabla u odgovarajuću utičnicu.
10. Prebacite prekidač za uključenje/isključenje (11) u položaj I. *Prekidač za uključenje/isključenje svetli i pumpa se pokreće.*

**Postupak usisavanja može da traje do 6 minuta. Ako se nakon toga više ne pumpa voda, pumpa se isključuje i prikazuje se greška 2 (pogledajte pod 6. OTKLANJANJE GREŠAKA).**

11. Zatvorite blokirne ventile u potisnom crevu čim pumpa počne da kontinuirano pumpa vodu.

**Pumpa se automatski isključuje oko 10 s nakon zatvaranja blokirnih ventila.**

**Pumpa je spremna za rad (Standby).**

### Elektronsko upravljanje:

Pumpa je opremljena elektronskim upravljanjem.

Kada pritisak opadne ispod pritiska uključivanja, pumpa se automatski pokreće.

Kada prestane sa pumpanjem vode, pumpa se automatski isključuje.

### Program za male količine i upozorenje na kondenzat:

#### Upozorenje na kondenzat:

U slučaju curenja ili ako kaplje neka slavina za vodu, pritisak stalno opada ispod pritiska uključivanja i pumpa se uključuje i isključuje.

Ako se pumpa stalno uključuje i isključuje doći će do njenog automatskog isključivanja kako bi se izbeglo neželjeno curenje vode (prikazuje se greška 4 „Pažnja kondenzat“).

### Program za male količine:

Kako se pumpa tokom namernog rada sa malim količinama vode (npr. mašina za pranje veša ili navodnjavanje kap po kap) ne bi prevremeno isključila, upozorenje na kondenzat aktivira se tek nakon 60 minuta (program za male količine).

**Ciklično uključivanje i isključivanje pumpe tokom programa za male količine nema nikakav uticaj na vek trajanja pumpe.**

### Snabdevanje veš mašina:

Po završetku dovoda minimalne količine vode za mašinu za pranje veša, 60-minutno trajanje programa za male količine automatski se vraća na normalan rad pumpe, što omogućava neometan rad mašine za pranje veša i duže od 60 minuta.

### Pri stalnom navodnjavanju kap po kap:

Ako program za male količine treba da radi duže od 60 min, nakratko pre isteka tih 60 min treba isključiti uređaj u trajanju od najmanje 5 min. Nakon toga isti program može da radi još 60 min.

## 4. ODRŽAVANJE



**OPASNOST! Strujni udar!**

**Opasnost od povreda usled strujnog udara.**

→ Odvojite proizvod od strujne mreže pre njegovog održavanja.

### Čišćenje filtera [sl. M1/M2]:

1. Po potrebi zatvorite sve blokirne ventile na usisnoj strani.
2. Priloženim ključem (A) odvijte poklopac (9) filterske komore.
3. Izvucite filtersku jedinicu (12)/(13) uspravno na gore.
4. Čvrsto držeći čašicu (12), okrećite filter (13) u smeru suprotnom od kazaljke sata **1** i istovremeno ga izvucite **2** napolje (bajonetni zatvarač).
5. Operite čašicu (12) pod mlazom vode, a filter (13) očistite npr. mekanom četkom.
6. Ponovo montirajte filter nazad obrnutim redosledom.
7. Pokrenite pumpu (pogledajte pod 3. RUKOVANJE).

### Čišćenje nepovratnog ventila [sl. M3/M4]:



**PAŽNJA!**

**Pumpa ne sme da radi bez nepovratnog ventila.**

1. Po potrebi zatvorite sve blokirne ventile na usisnoj strani.
2. Otvorite sva ispusna mesta kako bi se na potisnoj strani ispuštio pritisak. Nakon toga ponovo zatvorite ispusna mesta kako biste sprečili pražnjenje priključenih vodova kroz pumpu.
3. Prikladnim alatom odvijte poklopac (14) nepovratnog ventila.
4. Izvadite nepovratni ventil (15) i operite ga pod mlazom vode.
5. Nepovratni ventil (15) ponovo montirajte obrnutim redosledom.
6. Pokrenite pumpu (pogledajte pod 3. RUKOVANJE).

## 5. SKLADIŠTENJE

### Za vreme nekorišćenja [sl. S1]:

**Proizvod morate da čuvate van domašaja dece.**

1. Prebacite prekidač za uključenje/isključenje (11) u položaj **0**.
2. Odvojite pumpu od strujne mreže.
3. Otvorite potrošača na potisnoj strani.
4. Uklonite creva priključena na potisnoj i usisnoj strani.
5. Odvijte ispusni zavrtnaj (1).
6. Zakrećite pumpu na usisnu i potisnu stranu sve dok na obe strane iz pumpe ne prestane da teče voda.
7. Pumpu čuvajte na suvom, zatvorenom prostoru zaštićenom od mraza.

### Odlaganje u otpad:

(u skladu sa Dir. 2012/19/EU)



Proizvod ne sme da se baci u običan komunalni otpad.

Morate da ga odložite u skladu sa važećim lokalnim propisima o zaštiti životne sredine.

### VAŽNO!

→ Rashodovan proizvod predajte Vašem lokalnom reciklažnom odlagalištu.

## 6. OTKLANJANJE GREŠAKA



**OPASNOST! Strujni udar!**

**Opasnost od povreda usled strujnog udara.**

→ Odvojite proizvod od strujne mreže pre nego što počnete sa otklanjanjem grešaka.

### Otklanjanje grešaka pomoću sistema za dijagnostiku grešaka [sl. T1]:

Pumpa je opremljena sistemom za dijagnostiku grešaka, koji razaznaje različite smetnje i ukazuje na njih LED indikatorom greške (8).

1. **Odvojite pumpu od strujne mreže.**
2. Sprovedite odgovarajuće postupke za otklanjanje smetnji, navedene u tabeli u nastavku.
3. Ponovo pokrenite pumpu.  
*Prikaz greške je izbrisan i pumpa je ponovo spremna za rad.*



Problem	Mogući uzroci	Pomoć
<b>LED indikator greške treperi 1 put (sa pauzom od 2 s)</b>	<i>Prilikom puštanja u rad pumpa nije pumpala vodu u trajanju od 30 s.</i>	
<b>Pumpa ne usisava</b>	Pumpa nije dovoljno napunjena radnom tečnošću.	→ Napunite pumpu i pobrinite se za to da dovedena voda tokom usisavanja ne ističe na potisnoj strani (pogledajte pod 3. RUKOVANJE).
	Vazduh ne može da izađe na potisnoj strani, jer su izlazi na potisnoj strani zatvoreni.	→ Otvorite izlaze na potisnoj strani (pogledajte pod 3. RUKOVANJE).
<b>Pumpa se ne pokreće</b>	Kučište pumpe se pregrijalo i aktivirao se zaštitni termprekidač.	1. Otvorite blokirne ventile koji postoje u potisnom crevu (ispustite pritisak). 2. Pobrinite se za dovoljnu provetrenost i ostavite pumu oko 20 min da se ohladi.
	Radno kolo je blokirano.	1. Deblokirajte radno kolo (pogledajte pod „Otpuštanje radnog kola“). 2. Ostavite pumpu oko 20 min da se ohladi.
<b>Samo za art. 1758: Signal senzora protoka je ometen</b>	Senzor protoka je zaprljan.	→ Očistite senzor protoka (pogledajte pod „Čišćenje senzora protoka“).
<b>LED indikator greške treperi 2 puta (sa pauzom od 2 s)</b>	<i>Prilikom puštanja u rad pumpa nije pumpala vodu u trajanju od 6 min.</i>	
<b>Pumpa ne usisava</b>	Smetnja na usisnoj strani.	→ Uronite kraj usisnog creva u vodu. → Otklonite eventualno propusno mesto na usisnoj strani. → Očistite nepovratni ventil usisnog creva i proverite smer ugradnje. → Očistite usisni filter na kraju usisnog creva. → Očistite zaptivku poklopca filtera pa zavijte poklopac do kraja (pogledajte pod 4. ODRŽAVANJE). → Očistite filter u pumpi.
	Usisno crevo je deformisano ili iskrivljeno	→ Uzmite novo usisno crevo.
<b>Pumpa se ne pokreće</b>	Zaštitni termprekidač se aktivirao (motor se pregrijao).	→ Ostavite pumpu oko 20 min da se ohladi.
<b>LED indikator greške treperi 3 puta (sa pauzom od 2 s)</b>	<i>Tokom rada pumpa nije pumpala vodu u trajanju od 30 s.</i>	
<b>Prekinut dovod vode na usisnoj strani</b>	Smetnja na usisnoj strani.	→ Uronite kraj usisnog creva u vodu. → Sanirajte eventualno propusno mesto na usisnoj strani. → Očistite nepovratni ventil usisnog creva i proverite smer ugradnje. → Očistite usisni filter na kraju usisnog creva. → Očistite zaptivku poklopca filtera pa zavijte poklopac do kraja (pogledajte pod 4. ODRŽAVANJE). → Očistite filter u pumpi.
	Usisno crevo je deformisano ili iskrivljeno.	→ Uzmite novo usisno crevo.
<b>Pumpa se ne pokreće</b>	Zaštitni termprekidač se aktivirao (motor se pregrijao).	→ Ostavite pumpu oko 20 min da se ohladi.
<b>Samo za art. 1758: Signal senzora protoka je ometen</b>	Senzor protoka je zaprljan.	→ Očistite senzor protoka (pogledajte pod „Čišćenje senzora protoka“).
<b>LED indikator greške treperi 4 puta (sa pauzom od 2 s)</b>	<i>Pumpa se isključila nakon rada od 60 min.</i>	
<b>Aktivirano je upozorenje na kondenzat</b>	Nezaptivnost na potisnoj strani (npr. slavina kaplje).	→ Sanirajte eventualna propusna mesta na potisnoj strani.

Problem	Mogući uzroci	Pomoć
<b>Aktivirano je upozorenje na kondenzat</b>	Prekoračeno je maksimalno trajanje upozorenja na kondenzat (programa za male količine od 60 min).	→ U slučaju primene programa za male količine skratite trajanje navodnjavanja ili napravite pauzu od 5 min. → Povećajte potrošnju vode.
	Nepovratni ventil je blokirano.	→ Očistite nepovratni ventil (pogledajte pod „Čišćenje nepovratnog ventila“).
<b>Samo za art. 1758: Signal senzora protoka je ometen</b>	Senzor protoka je zaprljan.	→ Očistite senzor protoka (pogledajte pod „Čišćenje senzora protoka“).
<b>LED indikator greške ne svetli</b>	<i>Pumpa se ne pokreće ili se iznenada zaustavlja tokom rada.</i>	
	Utikač nije priključen.	→ Stavite utikač u utičnicu.
	Nema struje.	→ Proverite osigurače i kablove.
	Aktivirala se FI sklopka (struja greške).	→ Odvojite pumpu od napajanja električnom energijom i obratite se servisnoj službi preduzeća GARDENA.
	Električne smetnje.	→ Odvojite pumpu od napajanja električnom energijom i obratite se servisnoj službi preduzeća GARDENA.
<b>LED indikator greške ne svetli</b>	<i>Pumpa se bez uzimanja vode često uključuje i isključuje.</i>	
<b>Samo za art. 1757 (vidi sl. T4)</b>	Duže nekorišćenje.	→ Pre puštanja u rad ili dužeg nekorišćenja više puta povucite klip (K) na nepovratnom ventilu.

#### Otpuštanje radnog kola [sl. T2]:

Ako se radno kolo zaglavilo zbog prljavštine, **LED indikator greške zatreperi 1 put (sa pauzom od 2 s)**.

- Odvijačem okrenite vratilo motora (16).
- Time se zaglavljeno radno kolo deblokira.
- Pokrenite pumpu (pogledajte pod 3. RUKOVANJE).

#### Samo za art. 1758: Čišćenje senzora protoka [sl. T3]:

Ako se senzor protoka zaglavio zbog prljavštine, **LED indikator greške treperi (sa pauzom od 2 s)**.

- Odvijte oba zavrtnja (17).
- Uklonite poklopac (18).
- Odvijte zavrtnj (19) i skinite sigurnosnu kopču (20).
- Odvijte zaštitnu kapu (21), okrećući je u smeru suprotnom od kazaljke sata (npr. odvijačem).
- Izvadite radno kolo (22) i očistite ga.
- Očistite kučište senzora protoka.
- Ponovo montirajte radno kolo (22) obrnutim redosledom.
- Prvo postavite poklopac (18) na gornju stranu i zatim pritegnite oba zavrtnja (17) na donjoj strani.
- Pokrenite pumpu (pogledajte pod 3. RUKOVANJE).



**NAPOMENA:** U slučaju drugih smetnji obratite se servisnom centru preduzeća GARDENA. Popravke prepustite samo stručnjacima servisnih centara preduzeća GARDENA ili specijalizovanim prodavcima koje je u tu svrhu ovlastila GARDENA.

## 7. TEHNIČKI PODACI

Kučni i baštenski hidropak	Jedinica	Vrednost (art. 1757)	Vrednost (art. 1758)
Napon el. mreže	V (AC)	230	230
Frekvencija el. mreže	Hz	50	50
Nominalna snaga/potrošnja u stanju pripravnosti	W	800 / 1,5	1100 / 1,5
Priključni kabl	m	1,5 (H07RN-F)	1,5 (H07RN-F)
Maks. protok	l/h	3500	4000
Maks. pritisak	bar	4,0	4,5
Maks. visina podizanja	m	40	45
Maks. usisna visina	m	7	8
Pritisak uključivanja	bar	1,9 ± 0,2	1,9 ± 0,2
Dozvoljeni unutrašnji pritisak (na potisnoj strani)	bar	6	6

Kučni i baštenski hidropak	Jedinica	Vrednost (art. 1757)	Vrednost (art. 1758)
Težina	kg	8,1	12,5
Nivo zvučne snage $L_{WA}^{1)}$ : izmeren/garantovan Nepouzdanost $k_{WA}^{1)}$	dB (A)	77 / 81 4	83 / 83 1

Merni postupak prema: <sup>1)</sup> RL 2000/14/EC

## 8. PRIBOR/REZERVNI DELOVI

GARDENA usisna creva	Otporna na prelome i na vakuum, po želji isporučiva i kao metarska roba, prečnika 19 mm (3/4"), 25 mm (1") ili 32 mm (5/4") bez priključnih armatura ili kao roba fiksne dužine zajedno sa priključnim armaturama, usisnim filterom i zaustavljачem povratnog toka.	
GARDENA priključci	Za vakuumski otporno priključivanje na usisno crevo na metar.	art. 1723/1724
GARDENA usisni filter sa blokadom povratnog toka	Za opremanje metarskih usisnih creva.	art. 1726/1727
GARDENA usisno crevo ukopane cevi	Uz priključak otporan na vakuum za pumpu na ukopanim ili krutim cevima. Dužina 0,5 m. Sa obostranim unutrašnjim navojem od 33,3 mm (G 1).	art. 1729
GARDENA predfilter za pumpu	Naročito preporučujemo za pumpanje tečnosti koje sadrže pesak.	art. 1730/1731
GARDENA priključna garnitura	Priključna garnitura za potisna creva 1/2".	art. 1750
GARDENA priključna garnitura	Priključna garnitura za potisna creva 3/4".	art. 1752

## 9. GARANCIJA/SERVIS

### 9.1 Registracija proizvođača:

Registrujte proizvod na stranici [gardena.com/registration](http://gardena.com/registration).

### 9.2 Servis:

Pronađite aktuelne kontakt informacije našeg servisnog centra na zadnjoj stranici i na mreži:

- <https://www.gardena.com/int/support/advice/contact/>

## uk Автоматична станція побутового й садового водопостачання

1. ВКАЗІВКИ З ТЕХНІКИ БЕЗПЕКИ . . . . .	86
2. УСТАНОВКА . . . . .	87
3. ОБСЛУГОВУВАННЯ . . . . .	88
4. ДОГЛЯД . . . . .	88
5. ЗБЕРІГАННЯ . . . . .	88
6. УСУНЕННЯ НЕСПРАВНОСТЕЙ . . . . .	89
7. ТЕХНІЧНІ ХАРАКТЕРИСТИКИ . . . . .	90
8. КОМПЛЕКТУЮЧІ/ЗАПЧАСТИНИ . . . . .	90
9. ГАРАНТІЯ/СЕРВІСНЕ ОБСЛУГОВУВАННЯ . . . . .	90

### Це переклад оригіналу інструкції.



Діти віком від 8 років і старші, а також особи з обмеженими фізичними, сенсорними або розумовими здібностями або з відсутністю досвіду й знань можуть використовувати даний виріб, якщо вони перебувають під доглядом або пройшли інструктаж з безпечного використання виробу й розуміють пов'язані із цим ризики. Дітям забороняється гратися з виробом. Чищення та технічне обслуговування, виконане користувачем, не повинні проводитися дітьми без нагляду. Ми рекомендуємо використання виробу підлітками тільки після досягнення 16 років.

### Належне застосування:

Автоматична станція побутового й садового водопостачання GARDENA призначена для використання в домашніх умовах в будинках і на присадибних ділянках і не передбачена для вико-

ристання в зрошувальних пристроях і системах в громадських скверах. Її можна застосовувати для відкачування дощової, водо-провідної та хлорованої води.

Виріб не призначений для безперервного режиму роботи (наприклад, промислового застосування, безперервної циркуляції).



### НЕБЕЗПЕКА!

→ Не дозволяється перекачувати їдкі, легкозаймісті, агресивні або вибухонебезпечні рідини (як напр., бензин, керосин або нітророзчинники), солону воду, а також передбачені для вживання в їжу продукти харчування.

### Збільшення тиску:

Якщо насос використовується для збільшення тиску, не перевищуйте максимально допустимий внутрішній тиск 6 бар. Максимальний вхідний тиск складає:

модель 1757 3500/4 – 2,0 бар  
модель 1758 4000/5 – 1,5 бар

Обов'язково забезпечте вхідний тиск за допомогою редукційного клапана тиску, що регулюється.

## 1. ВКАЗІВКИ З ТЕХНІКИ БЕЗПЕКИ

### ВАЖЛИВО!

Ретельно прочитайте цю інструкцію з експлуатації та збережіть її, щоб при необхідності можна було звернутися до неї.

### Символи на виробі:



Прочитайте інструкцію з експлуатації.

### Загальні вказівки з техніки безпеки

#### Електробезпека



#### НЕБЕЗПЕКА! Ураження струмом!

Небезпека отримання травми через ураження електричним струмом.

→ Живлення виробу має здійснюватися через пристрій захисного відключення (ПЗВ), номінальний залишковий струм спрацьовування якого не повинен перевищувати 30 мА.



#### НЕБЕЗПЕКА! Ураження струмом!

Небезпека отримання травми через ураження електричним струмом.

→ Від'єднайте виріб від електромережі перед проведенням робіт з технічного обслуговування або заміною деталей. Відключена вилка повинна знаходитися у вашому полі зору.

### Безпечна експлуатація

Уникайте перевищення температури води 35 °С.

Не можна використовувати насос, якщо у воді знаходяться люди.

Рідина для перепомпування може бути забруднена мастилом, що виступає.

### Захисний вимикач

Реле захисту від „сухого ходу“: якщо вода не подається (занизкий струм), насос автоматично вимикається.

Захист від блокування: якщо двигун заблоковано (зависокий струм), насос автоматично вимикається.

### Додаткові вказівки з техніки безпеки

#### Електробезпека



#### НЕБЕЗПЕКА! Зупинка серця!

Цей виріб під час експлуатації створює електромагнітне поле. Це поле при певних умовах може створити негативний вплив на роботу активних або пасивних медичних імплантів. Щоб виключити небезпечні ситуації, які можуть призвести до тяжких або смертельних травм, особи з медичним імплантатом перед використанням цього виробу повинні проконсультуватися зі своїм лікарем і виробником імплантату.



#### НЕБЕЗПЕКА! Ураження струмом!

Якщо в плавальному басейні або садовому ставку є люди, не використовуйте виріб.

→ Переконайтеся, що електричні з'єднання знаходяться в захищеній від затоплення зоні.

→ Захищайте штепсельну вилку від вологи.

### З'єднувальний кабель



#### НЕБЕЗПЕКА! Ураження струмом!

Якщо обрізати штепсельну вилку, через кабель живлення волога може проникнути в електричну зону і викликати коротке замикання.

→ Не обрізайте штепсельну вилку (наприклад, щоб прокласти кабель крізь стіну).

Для запобігання небезпечним ситуаціям заміна пошкодженого кабелю живлення повинна здійснюватися виробником, його ремонтною майстернею або кваліфікованим фахівцем.

Згідно з DIN VDE 0620 переріз кабелю живлення й подовжувального кабелю не повинен бути меншим за переріз шлангопроводів з умовним позначенням H07RN-F.

Довжина кабелю повинна складати 10 м.

Дані на фірмовій табличці повинні співпадати з параметрами мережі електроживлення.

Якщо виріб не використовується, відключіть його від електроживлення.

Забезпечте захист штепсельної вилки та з'єднувального кабелю від перегрівання, оливи та гострих країв.

Не тримайте насос за кабель електроживлення під час перенесення насоса, не витягуйте штепсельну вилку з розетки за кабель електроживлення.

У якості додаткового захисного пристрою можна використовувати дозволений запобіжний вимикач.

→ Відповідну інформацію ви можете отримати у свого електрика.

Для експлуатації насоса використовуйте подовжувальний кабель із заземленням.

Не використовуйте пошкоджений насос.

Перед використанням перевірте насос на наявність пошкоджень (зокрема кабель електроживлення й штепсельну вилку).

→ У разі пошкодження обов'язково віддайте насос на перевірку до сервісного центру GARDENA.

### Особлива безпека



#### НЕБЕЗПЕКА! Небезпека задухи!

Дрібні частини можуть бути легко проковтнуті. Через поліетиленовий мішок існує небезпека задухи для маленьких дітей.

Не допускайте маленьких дітей до місця збірки.



#### НЕБЕЗПЕКА! Небезпека отримання травми внаслідок контакту з гарячою водою!

Якщо електронний блок управління несправний, і водопостачання з боку впуску насоса не здійснюється, вода в насосі може нагріватись і, витікаючи, спричинити небезпеку отримання травми.

→ Від'єднайте насос від основного джерела постачання, зачекайте, доки вода не охолоне (прибл. 10 – 15 хвилин), а потім підключіть водопостачання з боку впуску. Тільки після цього можна знову вводити насос в експлуатацію.

Не використовуйте виріб, якщо ви втомилась або знаходитесь під впливом наркотичних засобів, алкоголю або медикаментів. Миттєва неуважність під час експлуатації може спричинити тяжкі травми.

Під час підключення насоса до системи водопостачання необхідно дотримуватись регіональних санітарних норм, щоб запобігти зворотному всмоктуванню непитної води.

Вода, що проходить через насос, питною не є.

Під час роботи з виробом збирайте волосся, не надягайте шарфи й подібний одяг, що нещільно прилягає до тіла.

Стежте за тим, щоб біля насоса або середовища, що перекачується, не було дітей і сторонніх осіб.

Для запобігання сухому ходу насоса кінець всмоктувального шланга повинен завжди знаходитись під водою.

→ Перед кожним використанням наповнюйте насос рідиною, що перекачується (прибл. 2 – 3 л).

Насос потрібно встановити на міцну рівну основу й захистити від переповерхнення. Уникайте падіння насоса в воду.

Дуже дрібний пісок може потрапити через вбудований фільтр (розмір отвору 0,45 мм) і прискорити зношення гідравлічних компонентів.

→ Якщо перекачується вода з вмістом піску, необхідно додатково застосовувати **Фільтр попереднього очищення GARDENA, арт. 1730** (розмір отвору 0,1 мм).

Температура рідини, що перекачується, повинна складати від 2 °C до 35 °C.

Температура зберігання повинна складати від 2 °C до 70 °C.

## 2. УСТАНОВКА



#### НЕБЕЗПЕКА! Ураження струмом!

**Небезпека отримання травми через ураження електричним струмом.**

→ Від'єднайте виріб від мережі перед встановленням.

### Установка [зобр. 11]:

**Забезпечте достатню вентиляцію біля вентиляційних отворів. Відстань між насосом і стіною не повинна бути меншою за 5 см. Уникайте всмоктування забруднень (наприклад, піску або землі) через вентиляційні отвори.**

Встановіть насос таким чином, щоб він не зіслизав, а під зливною пробкою ① можна було встановити збірну посудину достатнього розміру для спорожнення насоса або системи.

Встановіть насос на безпечній відстані (не менше 2 м) від середовища, що перекачується.

Якщо можливо, встановіть насос вище поверхні води, що перекачується. Якщо це неможливо, встановіть між насосом і всмоктувальним шлангом вакуум-стійку запірну арматуру, наприклад, для очищення вбудованого фільтра.

Якщо систему встановлено нерухомо, то з боку впуску й випуску потрібно встановити відповідну запірну арматуру. Це важливо, наприклад, для проведення на насосі робіт із техобслуговування або очищення, а також для вимкнення.

### З'єднання:



#### УВАГА!

**GARDENA Фітинги на стороні всмоктування і на стороні нагнітання потрібно тільки міцно одівати. Перед нагвинчуванням всмоктуючого шланга на впускний отвір перевірити наявність кільця-ущільнювача та чи воно не пошкоджене. При використанні металевих патрубків при неправильному монтажі може пошкодитися приєднувальна різьба. З цієї причини прикручувати з'єднувальні деталі треба дуже обережно. Для герметизації металевих з'єднань використовувати тільки ущільнювальну стрічку.**

### Сторона всмоктування:

Не використовуйте на стороні всмоктування вставні деталі водопровідного шланга! Для цього слід використовувати вакуумощільний шланг, наприклад:

- Комплект для збірного шлангу GARDENA арт. 1411/1418
- Збірний шланг GARDENA для забивних колодязів арт. 1729
- Всмоктувальний шланг GARDENA, що продається на метри, із Шланговим хомутом GARDENA арт. 7192/7191.

При забрудненні робочої рідини дуже дрібними частинками додатково до вбудованого фільтра рекомендується **Попередній фільтр грубого очищення для насоса GARDENA арт. 1730/1731.**

Для скорочення часу повторного всмоктування ми рекомендуємо використовувати всмоктувальний шланг зі зворотним клапаном, що запобігає спорожненню всмоктувального шланга після виведення з експлуатації насоса.

### Важливо під час стаціонарного монтажу:

При великій висоті всмоктування використовуйте всмоктувальний шланг малого діаметру (3/4").

### Напірна сторона:

На напірній стороні потрібно застосовувати герметичний шланг, наприклад:

- Садовий шланг GARDENA (3/4") з арт. 18113 із **З'єднувальним комплектом GARDENA з арт. 1752.**

### Важливо під час стаціонарного монтажу:

Якщо виріб стаціонарно встановлений в закритому приміщенні, то для підключення до господарського питного водопостачання можна використовувати тільки гнучкі шланги (наприклад, армовані), а не жорсткі труби. Таким чином можна знизити рівень шуму й запобігти пошкодженню внаслідок гідравлічних ударів. Стаціонарні трубопроводи можна встановлювати тільки з нахилом на перших 2 м. Щоб уникнути пошкодження різьби, в разі використання металевих з'єднань виконуйте ретельний і точний монтаж.

### Підключення всмоктувального шланга [зобр. 12]:

1. Прикрутіть з'єднання ③ до всмоктувального патрубка ④ й щільно затягніть його від руки.
2. Надягніть всмоктувальний шланг ② на з'єднання ③ й закріпіть його, наприклад, за допомогою **Шлангового хомута GARDENA, арт. 7192/7191.**
3. Якщо висота всмоктування перевищує 4 м, закріпіть всмоктувальний шланг (наприклад, на дерев'яній стійці).  
*При цьому вода менше давитиме своєю вагою на насос та всмоктувальний шланг.*

### Підключення напірного шланга [зобр. I3]:

Напірний шланг можна закріпити за допомогою різьби 33,3 мм (G1) з'єднання, що обертається на 120° ⑥, та/або горизонтального з'єднання ⑧.

1. Прикрутіть кран ⑦ на виході насоса ⑤/⑧ й щільно затягніть його від руки.
2. Встановіть напірний шланг із шланговим з'єднанням ⑥ на кран ⑦.

## 3. ОБСЛУГОВУВАННЯ



### НЕБЕЗПЕКА! Ураження струмом!

Небезпека отримання травми через ураження електричним струмом.

→ Від'єднайте виріб від мережі перед наповненням насоса.

### Запуск автоматичної станції побутового й садового водопостачання [зобр. O1/O2]:

**ВКАЗІВКА:** Наведена максимальна висота самовсмоктування (див. 7. ТЕХНІЧНІ ХАРАКТЕРИСТИКИ) досягається лише в тому випадку, якщо насос заповнено, а напірний шланг під час першого самовсмоктування піднятий догори відразу за виходом насоса, щоб рідина не могла витікати через напірний шланг. Під час використання всмоктувального шланга зі зворотним клапаном підняти напірний шланг не потрібно.

1. За допомогою ключа ①, що входить до комплекту постачання, відкрутіть кришку ⑨ на камері фільтра.
2. Повільно заливайте рідину, що перекачується, в наливний патрубок ⑩ (прибл. 2 – 3 л) таким чином, щоб рівень води не опускався нижче впуску зі сторони всмоктування, і вода не витікала з горизонтального впуску.
3. **Стационарний монтаж:** відкрутіть захисний кожух ⑭ й наповніть насос рідиною, що перекачується, доки вона не почне вилитись з горизонтального впуску.
4. Злийте залишки води з напірного шланга, щоб під час наповнення й продувки виходило повітря.
5. Відкрийте запірну арматуру в напірному трубопроводі (приладдя для поливу, кран тощо), щоб під час всмоктування виходило повітря.
6. **Стационарний монтаж:** Якщо через стационарний монтаж спорожнити трубопровід подачі неможливо, відгвинтіть захисний кожух ⑭. Може витікати значна кількість рідини. Приготуйте збірну посудину достатнього розміру.
7. Закрутіть до упору ② кришку ⑨ камери фільтра.
8. **Нестационарний монтаж:** підніміть напірний шланг одразу за виходом насоса.
9. Вставте штепсельну вилку з'єднувального кабелю до мережевої штепсельної розетки.
10. Переведіть вимикач увімк./вимк. ⑮ в положення I. *Вимикач увімк./вимк. загориться, і насос запуститься.*

**Процес всмоктування може тривати до 6 хвилин. Якщо після цього вода не перекачуватиметься, насос вимкнеться, і з'явиться повідомлення про помилку 2 (див. 6. УСУНЕННЯ НЕСПРАВНОСТЕЙ).**

11. Щойно насос почне безперервно подавати воду, знову закрийте запірну арматуру на напірному трубопроводі.

**Приблизно за 10 секунд після закриття запірної арматури насос автоматично вимикається.**

**Насос готовий до експлуатації (режим очікування).**

### Електронний блок управління:

Насос оснащено електронним блоком управління.

Коли тиск падає нижче тиску увімкнення, насос автоматично запускається.

Щойно подача води припиняється, він автоматично вимикається.

### Програма для малої кількості води й сигнал появи крапель води:

#### Сигнал появи крапель води:

У разі витоків або крапання водопровідного крана тиск постійно падає нижче тиску ввімкнення, внаслідок чого насос постійно вмикається й вимикається.

Якщо насос починає постійно вмикатись і вимикатись, він автоматично вимикається для запобігання небажаного витoku води (відображається помилка 4 "Сигнал появи крапель води").

### Програма для малої кількості води:

Для запобігання передчасному вимкненню насоса в разі несанкціонованого використання з невеликою кількістю води (наприклад, пральні машини або крапельний полив), сигнал появи крапель активується тільки за 60 хвилин (програма для малої кількості води).

**Циклічне ввімкнення й вимкнення насоса під час програми для малої кількості води не впливає на термін служби насоса.**

### Експлуатація пральних машин:

У пральних машин після завершення подачі мінімальної кількості води програма для малої кількості води із тривалістю експлуатації 60 хвилин автоматично повернеться до нормального режиму роботи насоса, що забезпечить безпроблемну експлуатацію пральної машини й понад 60 хвилин.

### При постійному крапельному поливі:

якщо програма для малої кількості води потрібна Вам довше ніж 60 хв., зрошення треба перервати на 5 хв. до того, як сплинуть 60 хвилин. Після цього програмою для малої кількості води можна користуватися ще наступні 60 хвилин.

## 4. ДОГЛЯД



### НЕБЕЗПЕКА! Ураження струмом!

Небезпека отримання травми через ураження електричним струмом.

→ Від'єднайте виріб від мережі перед техобслуговуванням.

### Чищення фільтру [зобр. M1/M2]:

1. У разі необхідності перекрийте всю запірну арматуру на стороні всмоктування.
2. За допомогою ключа ①, що входить до комплекту постачання, відкрутіть кришку ⑨ на камері фільтра.
3. Викрутіть змінний елемент фільтра ⑭/⑮ вертикально вгору.
4. Утримуйте склянку ⑫, обертайте фільтр ⑬ проти годинникової стрілки 1 й витягніть фільтр 2 (штикове з'єднання).
5. Промийте склянку ⑫ під проточною водою й очистіть фільтр ⑬, наприклад, м'якою щіткою.
6. Вставте фільтр на місце у зворотній послідовності.
7. Запустіть насос (див. 3. ОБСЛУГОВУВАННЯ).

### Очищення зворотного клапана [зобр. M3/M4]:



### УВАГА!

**Не можна експлуатувати насос без зворотного клапана.**

1. У разі необхідності перекрийте всю запірну арматуру на стороні всмоктування.
2. Відкрийте точки водорозбору, щоб скинути тиск на напірній стороні. Після цього закрийте точки водорозбору, щоб не спорожнити підключені трубопроводи через насос.
3. Відгвинтіть кришку ⑭ зворотного клапана відповідним інструментом.
4. Зніміть зворотний клапан ⑮ й промийте його під проточною водою.
5. Встановіть зворотний клапан ⑮ на місце у зворотній послідовності.
6. Запустіть насос (див. 3. ОБСЛУГОВУВАННЯ).

## 5. ЗБЕРІГАННЯ

### Виведення з експлуатації [зобр. S1]:

**Виріб повинен зберігатися в недоступному для дітей місці.**

1. Переведіть вимикач увімк./вимк. ⑮ у положення 0.
2. Від'єднайте насос від мережі.
3. Відкрийте споживач на напірній стороні.
4. Від'єднайте шланги, підключені на напірній стороні й стороні всмоктування.
5. Відгвинтіть зливну пробку ①.
6. Поверніть насос на сторону всмоктування й напірну сторону й тримайте, поки з обох боків не витече вся вода.



7. Зберігайте насос в сухому, закритому й захищеному від морозу місці.

#### Утилізація:

(відповідно до Директиви 2012/19/ЄС)



Виріб не можна утилізувати зі звичайними побутовими відходами. Він повинен бути утилізований відповідно до місцевих чинних стандартів з охорони навколишнього середовища.

#### ВАЖЛИВО!

→ Утилізуйте виріб у або за допомогою місцевого спеціалізованого збірної пункту з утилізації.

## 6. УСУНЕННЯ НЕСПРАВНОСТЕЙ



### НЕБЕЗПЕКА! Ураження струмом!

Небезпека отримання травми через ураження електричним струмом.

→ Від'єднайте виріб від мережі перед усуненням несправностей виробу.

### Усунення несправностей за допомогою системи діагностики несправностей [зобр. Т1]:

Насос обладнано системою діагностики несправностей, яка відображає різні несправності за допомогою світлодіодних індикаторів помилки (Ⓢ).

1. Від'єднайте насос від мережі.
2. Застосуйте відповідні способи усунення несправностей з таблиці, наведеною нижче.
3. Знову запустіть насос.  
Індикатор несправностей очищено, й насос знову готовий до експлуатації.

Проблема	Можлива причина	Спосіб усунення
<b>Світлодіодний індикатор помилки блимає 1 раз (з інтервалом 2 секунди)</b>	<b>Під час введення в експлуатацію насос не подає воду протягом 30 секунд.</b>	
<b>Насос не всмоктує</b>	Насос недостатньо заповнений рідиною, що перекачується.	→ Заповніть насос і переконайтеся у тому, що під час всмоктування вода не витікала зі напірної сторони (див. 3. ОБСЛУГОВУВАННЯ).
	Повітря не виходить на напірній стороні, тому що вихід на напірній стороні закриті.	→ Відкрийте вихід на напірній стороні (див. 3. ОБСЛУГОВУВАННЯ).
<b>Насос не запускається</b>	Корпус насоса нагрівся, й спрацював термозахисний вимикач.	1. Відкрийте запірну арматуру в напірному трубопроводі (скиньте тиск). 2. Забезпечте достатню вентиляцію і дайте насосу охолонути протягом прибіл. 20 хвилин.
	Крильчатка заблокована.	1. Відвинути крильчатку (див. "Відвинування крильчатки"). 2. Дайте насосу охолонути протягом прибіл. 20 хвилин.
<b>Лише для арт. 1758: збій сигналу датчика витрати</b>	Датчик витрати забруднений.	→ Очистіть датчик витрати (див. розділ "Очищення датчика витрати").
<b>Світлодіодний індикатор помилки блимає 2 раз (з інтервалом 2 секунди)</b>	<b>Під час введення в експлуатацію насос не подає воду протягом 6 хвилин.</b>	
<b>Насос не всмоктує</b>	Несправність на стороні всмоктування.	→ Опустіть кінець шланга у воду. → Усуньте порушення герметичності на стороні всмоктування, за наявності. → Очистіть зворотний клапан всмоктувального трубопроводу й перевірте напрямки монтажу. → Очистіть всмоктувальний фільтр на кінці всмоктувального шланга.

Проблема	Можлива причина	Спосіб усунення
<b>Насос не всмоктує</b>	Несправність на стороні всмоктування.	→ Очистіть ущільнення кришки фільтра й затягніть кришку до упору (див. 4. ДОГЛЯД). → Очистіть фільтр в насосі.
	Всмоктувальний шланг деформований або викривлений.	→ Використовуйте новий всмоктувальний шланг.
<b>Насос не запускається</b>	Спрацював термозахисний вимикач (перегрівання двигуна).	→ Дайте насосу охолонути протягом прибіл. 20 хвилин.
<b>Світлодіодний індикатор помилки блимає 3 раз (з інтервалом 2 секунди)</b>	<b>Під час поточної експлуатації насос не подає воду протягом 30 секунд.</b>	
<b>Перервано водопостачання на стороні всмоктування</b>	Несправність на стороні всмоктування.	→ Опустіть кінець шланга у воду. → Усуньте порушення герметичності на стороні всмоктування, за наявності. → Очистіть зворотний клапан всмоктувального трубопроводу й перевірте напрямки монтажу. → Очистіть всмоктувальний фільтр на кінці всмоктувального шланга. → Очистіть ущільнення кришки фільтра й затягніть кришку до упору (див. 4. ДОГЛЯД). → Очистіть фільтр в насосі.
	Всмоктувальний шланг деформований або викривлений.	→ Використовуйте новий всмоктувальний шланг.
<b>Насос не запускається</b>	Спрацював термозахисний вимикач (перегрівання двигуна).	→ Дайте насосу охолонути протягом прибіл. 20 хвилин.
<b>Лише для арт. 1758: збій сигналу датчика витрати</b>	Датчик витрати забруднений.	→ Очистіть датчик витрати (див. розділ "Очищення датчика витрати").
<b>Світлодіодний індикатор помилки блимає 4 раз (з інтервалом 2 секунди)</b>	<b>Під час поточної експлуатації насос вимикається через 60 хвилин.</b>	
<b>Активовано сигнал появи крапель</b>	Порушення герметичності на напірній стороні (наприклад, крапає кран).  Перевіщено максимальну тривалість для сигналу появи крапель (програма для малої кількості води 60 хв.).  Зворотний клапан заблокований.	→ Усуньте порушення герметичності на напірній стороні, за наявності. → При використанні програми для малої кількості води скоротіть тривалість поливу або перевірте роботу на 5 хвилин. → Збільшіть витрату води. → Очистіть зворотний клапан (див. "Очищення зворотного клапана").
<b>Лише для арт. 1758: збій сигналу датчика витрати</b>	Датчик витрати забруднений.	→ Очистіть датчик витрати (див. розділ "Очищення датчика витрати").
<b>Світлодіодний індикатор несправності вимкнено</b>	<b>Насос не запускається або раптово зупиняється під час експлуатації.</b>	
	Штепсельна вилка не підключена.	→ Вставте штепсельну вилку.
	Перерва електропостачання.	→ Перевірте запобіжник і кабелі.
	Спрацював пристрій захисного відключення (струм витоку).	→ Відключіть насос від мережі електроживлення і зверніться до сервісного центру GARDENA.
	Електрична несправність.	→ Відключіть насос від мережі електроживлення і зверніться до сервісного центру GARDENA.
<b>Світлодіодний індикатор несправності вимкнено</b>	<b>Насос не перекачує воду часто вмикається та вимикається.</b>	
<b>Лише для арт. 1757 (див. зобр. Т4)</b>	Тривале невикористання.	→ Перед введенням в експлуатацію або тривалим невикористанням потягніть неодноразово поршень (Ⓢ) на зворотному клапані.

### Відгвинчування крильчатки [зобр. Т2]:

Якщо крильчатку заблоковано забрудненням, **світлодіодний індикатор помилки блимає 1 раз (з інтервалом 2 секунди)**.

- Поверніть вал двигуна (16) викруткою.  
Таким чином ви відкрутите заблоковану крильчатку.
- Запустіть насос (див. 3. ОБСЛУГОВУВАННЯ).

### Лише для арт. 1758: Очищення датчика витрати [зобр. Т3]:

Якщо датчик витрати заблоковано забрудненням, **світлодіодний індикатор помилки блимає (з інтервалом 2 секунди)**.

- Відгвинтіть обидва гвинти (17).
- Зніміть захисний кожух (18).
- Відгвинтіть гвинт (19) й зніміть затискач (20).
- Відкрутіть захисну кришку (21), повернувши її проти годинникової стрілки (наприклад, за допомогою викрутки).
- Зніміть крильчатку (22) й очистіть її.
- Очистіть корпус датчика витрати.
- Встановіть крильчатку (22) на місце у зворотній послідовності.
- Спочатку встановіть захисний кожух (18) згори, а потім затягніть обидва гвинти (17) знизу.
- Запустіть насос (див. 3. ОБСЛУГОВУВАННЯ).



**ВКАЗІВКА:** в разі інших несправностей зверніться, будь ласка, до сервісного центру GARDENA. Ремонтні роботи повинні виконуватися тільки сервісними центрами GARDENA, а також спеціалізованими фірмами, які сертифіковані компанією GARDENA.

## 7. ТЕХНІЧНІ ХАРАКТЕРИСТИКИ

Автоматична станція побутового й садового водопостачання	Одиниця вимірювання	Значення (арт. 1757)	Значення (арт. 1758)
Мережева напруга	В (змін. струм)	230	230
Частота мережі	Гц	50	50
Номінальна потужність/ Споживана потужність у режимі очікування	Вт	800 / 1,5	1100 / 1,5
З'єднувальний кабель	м	1,5 (H07RN-F)	1,5 (H07RN-F)
Макс. перепускна спроможність	л/ч.	3500	4000
Макс. тиск	бар	4,0	4,5
Макс. висота відкачування рідини	м	40	45
Макс. висота всмоктування	м	7	8
Тиск при включенні	бар	1,9 ± 0,2	1,9 ± 0,2
Допустимий внутрішній тиск (напірна сторона)	бар	6	6
Вага	кг	8,1	12,5
Рівень звукової потужності L <sub>WA</sub> <sup>1)</sup> : вимірний/гарантований Похибка K <sub>WA</sub> <sup>1)</sup>	дБ (А)	77 / 81 4	83 / 83 1

Метод вимірювань згідно з: <sup>1)</sup> RL 2000/14/EC

## 8. КОМПЛЕКТУЮЧІ/ЗАПЧАСТИНИ

Всмоктуючі шланги GARDENA	Неламкі і вакуумцільні, можна придбати на вибір як товар, що продається на метри, діаметром 19 мм (3/4")-, 25 мм (1")- або 32 мм (5/4") без з'єднувальної арматури, або як товар фіксованої мірної довжини в комплекті із з'єднувальною арматурою, всмоктувальний фільтр і захист від зворотного потоку.	
З'єднувальні деталі GARDENA	Для вакуумцільного приєднання відсмоктувальної труби, що продається на метри.	арт. 1723/1724
Приймальний фільтр із зворотнім останком GARDENA	Для оснащення всмоктуючих шлангів, які поставляються в погонних метрах.	арт. 1726/1727
GARDENA Всмоктуючий шланг забивного колодязю	Для стійкого до вакууму з'єднання насосу до забивного колодязю або жорсткими трубами. Довжина 0,5 м. Із двосторонньою 33,3 мм, (G 1) внутрішньою різьбою.	арт. 1729
Фільтр насосу для попередньої очистки GARDENA	Особливо пропонується для перекачування води, яка містить пісок.	арт. 1730/1731

З'єднувальний комплект GARDENA	З'єднувальний комплект для напірних шлангів 1/2".	арт. 1750
З'єднувальний комплект GARDENA	З'єднувальний комплект для напірних шлангів 3/4".	арт. 1752

## 9. ГАРАНТІЯ/ СЕРВІСНЕ ОБСЛУГОВУВАННЯ

### 9.1 Реєстрація товару:

Зареєструйте свій виріб на веб-сторінці [gardena.com/registration](http://gardena.com/registration).

### 9.2 Сервісне обслуговування:

Актуальну контактну інформацію нашої служби підтримки можна знайти на задній сторінці та в Інтернеті:

- Україна: <https://www.gardena.com/ua/pidtrymka/advice/contact/>

## ro Pompa automată pentru casă & grădină

1. INSTRUCȚIUNI DE SIGURANȚĂ . . . . .	91
2. INSTALAREA . . . . .	91
3. OPERAREA . . . . .	92
4. ÎNTREȚINEREA . . . . .	92
5. DEPOZITAREA . . . . .	93
6. REMEDIEREA DEFECȚIUNILOR . . . . .	93
7. DATE TEHNICE . . . . .	94
8. ACCESORII/PIESE DE SCHIMB . . . . .	94
9. GARANȚIE/SERVICE . . . . .	94

### Traducerea instrucțiunilor originale.



Utilizarea produsului de către copii peste 8 ani precum și de către persoane cu abilități fizice sau mentale reduse sau de persoane fără experiența și cunoștințele necesare, este permisă numai dacă sunt supravegheați sau instruiți cu privire la utilizarea sigură a produsului și dacă înțeleg pericolele rezultate din utilizare. Copii nu au voie să se joace cu produsul. Curățarea și întreținerea care trebuie efectuate de utilizator nu sunt permise copiilor fără supraveghere. Utilizarea produsului este recomandată începând de la vârsta de 16 ani.

### Utilizare conform destinației:

Pompa automată pentru casă & grădină GARDENA este destinată utilizării private în casă și în grădina pentru hobby, și nu este prevăzută pentru acționarea aparatelor și sistemelor de irigații în grădini publice. Pompa poate fi folosită pentru transportul apei pluviale, apei potabile și apei cu conținut de clor.

Produsul nu este adecvat pentru funcționarea continuă (de ex. utilizare industrială, regim de recirculare continuă).



### PERICOL!

→ Este interzisă pomparea substanțelor corozive, ușor inflamabile, agresive sau explozive (precum benzină, petrol sau diluant nitro), a apei sărate, ca de altfel și a alimentelor de consum.

### Amplificarea presiunii:

Dacă utilizați pompa pentru amplificarea presiunii, este interzisă depășirea presiunii interne maxime admise de 6 bar. Astfel, presiunea maximă de intrare este:

Modelul 1757 3500/4 – 2,0 bar

Modelul 1758 4000/5 – 1,5 bar

**Presiunea de intrare trebuie asigurată obligatoriu cu o supapă reglabilă pentru limitarea presiunii.**

# 1. INSTRUCȚIUNI DE SIGURANȚĂ

## IMPORTANT!

Citiți atent instrucțiunile de utilizare și păstrați-le pentru o utilizare ulterioară.

Simbolurile de pe produs:



Citiți instrucțiunile de utilizare.

Instrucțiuni generale de siguranță

**Siguranța electrică**



**PERICOL! Electrocutare!**

Pericol de accidentare prin electrocutare.

→ Produsul trebuie alimentat cu curent printr-o siguranță diferențială (RCD) cu un curent nominal de declanșare de maxim 30 mA.



**PERICOL! Electrocutare!**

Pericol de accidentare prin electrocutare.

→ Scoateți produsul din priză, înainte de a-l supune lucrărilor de întreținere sau de a schimba piese. Pentru aceasta priza trebuie să fie în raza vizuală a utilizatorului.

**Funcționarea în siguranță**

Temperatura apei nu trebuie să depășească 35 °C.

Este interzisă folosirea pompei dacă se află persoane în apă.

Lichidul transportat poate fi infectat de lubrifianțul scăpat.

**Întreprătoare de protecție**

Siguranță de mers în gol: Dacă nu se transportă apă (subcurent), pompa se oprește automat.

Protecție anti-blocare: Dacă se blochează motorul (supracurent), pompa se oprește automat.

**Instrucțiuni de siguranță suplimentare**

**Siguranța electrică**



**PERICOL! Stop cardiac!**

În timpul funcționării acest produs generează un câmp electromagnetic. În anumite condiții acest câmp poate afecta funcționarea implanturilor medicale active sau pasive. Pentru a exclude situațiile care pot însemna accidentare gravă sau mortală, persoanele cu implanturi medicale trebuie să-și consulte medicul sau producătorul implantului înainte de utilizarea acestui produs.



**PERICOL! Electrocutare!**

Dacă se află persoane în piscină sau iaz, folosirea produsului este interzisă.

→ Asigurați-vă că imbinările electrice cu ștecher sunt montate în zone protejate de inundații.

→ Feriți ștecherul de umiditate.

**Cablul de conexiune**



**PERICOL! Electrocutare!**

Din cauza ștecherului tăiat, umiditatea poate pătrunde prin cablul de alimentare în zona electrică și poate cauza scurtcircuit.

→ Nu tăiați ștecherul de pe cablu (de exemplu pentru a trage cablul prin perete).

Dacă cablul de alimentare este deteriorat, pentru evitarea pericolului, acesta trebuie înlocuit de producător, de un atelier de service al acestuia sau de persoane cu o calificare asemănătoare.

Conform DIN VDE 0620 cablul de alimentare și cablul prelungitor nu trebuie să aibă o secțiune mai mică decât furtunurile cu indicativul H07RN-F.

Lungimea cablului trebuie să fie de 10 m.

Datele de pe plăcuța de fabricație trebuie să coincidă cu datele rețelei electrice.

Dacă nu folosiți produsul, scoateți-l din priză.

Protejați ștecherul și cablul de conexiune de căldură, ulei și muchi ascuțiți.

Nu țineți pompa de cablul de alimentare și nu scoateți ștecherul din priză trăgând de cablu.

Ca dispozitiv de siguranță suplimentar se poate folosi un întrerupător de siguranță omologat.

→ Cereți informații în această privință electricianului dvs.

Utilizați pentru funcționarea pompei numai cabluri prelungitoare cu împământare.

Utilizarea unei pompe defecte este interzisă.

Înainte de utilizare, verificați pompa pentru a depista eventualele deteriorări (mai ales la cablul de alimentare și ștecher).

→ În caz de defecțiune, dispuneți neapărat verificarea pompei de către GARDENA Service Center.

**Siguranța personală**



**PERICOL! Pericol de asfixiere!**

Piesele mai mici pot fi înghițite. Punga de polietilenă înseamnă pericol de asfixiere pentru copiii mici. În timpul montajului țineți la distanță copiii mici.



**PERICOL! Pericol de accidentare din cauza apei fierbinți!**

Dacă este defectă comanda electronică sau nu funcționează alimentarea cu apă pe partea de admisie a pompei, apa aflată în pompă se poate încălzi, devenind un pericol de accidentare prin scurgerea apei fierbinți.

→ Separați pompa de alimentarea principală, lăsați apa să se răcească (cca. 10 – 15 minute) și racordați alimentarea cu apă pe partea de admisie, înainte de a repune pompa în funcțiune.

Nu folosiți produsul dacă sunteți oboseți sau dacă sunteți sub influența stupefianțelor, alcoolului sau medicamentelor. Un moment de neatenție în timpul funcționării poate cauza accidente grave.

La racordarea pompei la instalația de alimentare cu apă trebuie să se respecte dispozițiile sanitare naționale, pentru a se împiedica re-aspirarea apei nepotabile.

Apa care trece prin pompă nu se mai consideră apă potabilă.

Nu purtați părul nestrâns, de asemenea nu purtați fulare sau îmbrăcăminte largă pe corp în timp ce lucrați cu produsul.

Aveți grijă ca să nu fie copii sau persoane neautorizate nesupravegheate în zona pompei sau a lichidului transportat.

Pentru a evita funcționarea în gol a pompei trebuie să vă asigurați că capătul furtunului de aspirație este tot timpul sub apă.

→ Umpleți pompa cu lichidul de pompat înainte de fiecare utilizare (cca. 2 – 3 l).

Pompa trebuie așezată pe un suport solid și plan și protejată de inundare.

Pompa nu are voie să cadă în apă.

Nisipul foarte fin poate trece prin filtrul integrat (mărimea ochiurilor 0,45 mm) și poate accelera uzura pieselor hidraulice.

→ Dacă apa este nisipoasă trebuie să se folosească suplimentar **Filtrul preliminar de pompă GARDENA, art. 1730** (mărimea ochiurilor 0,1 mm).

Temperatura lichidului pompat trebuie să se încadreze între 2 °C și 35 °C.

Temperatura de depozitare trebuie să se încadreze între 2 °C și 70 °C.

## 2. INSTALAREA



**PERICOL! Electrocutare!**

Pericol de accidentare prin electrocutare.

→ Scoateți produsul din priză, înainte de a-l instala.

**Poziționare [Fig. 11]:**

**Asigurați o ventilație suficientă în zona fanțelor de aerisire. Pompa trebuie să se afle la o distanță minimă de 5 cm de perete. Este interzis să se aspire impurități (de ex. nisip sau pământ) prin fanțele de aerisire.**

Amplasați pompa astfel încât să nu alunece și să puteți instala sub șurubul de evacuare ① un recipient de captare suficient de mare pentru golirea pompei sau a sistemului.

Amplasați pompa la o distanță sigură (minimum 2 m) de mediul de pompat.

În funcție de posibilități instalați pompa mai sus decât suprafața mediului de pompat. Dacă acest lucru nu este posibil, instalați între pompă și furtunul de aspirație un organ de blocare rezistent la vid, de exemplu pentru a putea curăța filtrul integrat.

Dacă sistemul este montat în manieră permanentă, pe partea de admisie și de evacuare trebuie instalate organe de blocare. Acest lucru este important de exemplu pentru lucrările de întreținere și curățare a pompei sau pentru oprire.

**Racorduri:**



**ATENȚIE!**

**Strângerea GARDENA pieselor de racordare de pe partea de aspirație și de pe partea de refulare trebuie efectuată exclusiv manual. Înainte de înșurubarea furtunului de aspirație pe racordul de aspirație verificați dacă inelul de etanșare este montat și dacă este nedeteriorat. La utilizarea de racorduri metalice în caz de montare necorespunzătoare se poate ajunge la deteriorarea filetelor de racordare. De aceea înșurubați cu deosebită atenție piesele de racordare. Pentru etanșarea pieselor de racordare metalice folosiți numai bandă de etanșare.**

### Partea de aspirație:

Nu utilizați componente modulare de furtunuri de apă pe partea de aspirație! Trebuie folosit un furtun Special de aspirare rezistent la vacuum, de exemplu:

- Furtun de aspirare GARDENA art. 1411/1418
- Furtun de succiune pentru racordare art. 1729
- Furtun de aspirație GARDENA, vândut la metru, cu brătară de furtun GARDENA art. 7192/7191.

În cazul unor impurități foarte fine, se recomandă suplimentar la filtrul integrat un **Filtru preliminar pompă GARDENA, art. 1730/1731**.

Pentru a reduce timpul de reaspirare vă recomandăm utilizarea unui furtun de aspirație cu supapă de sens, care împiedică golirea automată a furtunului de aspirație după scoaterea din funcțiune a pompei.

#### Important în caz de instalare permanentă:

În cazul unor înălțimi de aspirație mai mari, utilizați un furtun de aspirație cu un diametru mai mic (3/4").

### Partea de refulare:

Pe partea de refulare trebuie să se utilizeze un furtun rezistent la presiune, de ex.:

- Furtunul de grădină GARDENA (3/4") art. 18113 cu Setul de conectare GARDENA art. 1752.

#### Important în caz de instalare permanentă:

Dacă produsul este instalat în mod permanent într-un spațiu închis, pentru racordarea la alimentare cu apă nepotabilă se vor utiliza numai furtunuri flexibile (de ex. ranforsate) și nu țevi rigide, pentru a reduce nivelul de zgomot și a reduce deteriorările cauzate de loviturile de presiune. Țevile rigide se vor instala numai îndreptate în sus pe primii 2 m. Pentru a evita deteriorările la filet atunci când se utilizează racorduri metalice, asigurați un montaj prudent și foarte precis.

#### Racordarea furtunului de aspirație [Fig. I2]:

1. Înșurubați piesa de racord ③ pe ștuțul de racord ④ și strângeți-o bine cu mâna.
2. Introduceți furtunul de aspirație ② pe piesa de racord ③ și fixați-l de ex. cu o **Brătară de furtun GARDENA art. 7192/7191**.
3. Pentru înălțimi de aspirație de peste 4 m, fixați furtunul de aspirație (de ex. de un stâlp de lemn).  
*Acest lucru eliberează pompa și furtunul de aspirație de sub sarcina greutății apei.*

#### Racordarea furtunului de presiune [Fig. I3]:

Furtunul de presiune poate fi racordat fie cu filetul de 33,3-mm (G1) al racordului rotativ 120° ⑤, fie/și cu racordul orizontal ⑥.

1. Înșurubați elementul robinet ⑦ pe ieșirea de refulare ⑤/⑧ și strângeți-l bine manual.
2. Introduceți furtunul de presiune cu bucata de furtun ⑥ pe elementul robinet ⑦.

## 3. OPERAREA



**PERICOL! Electrocutare!**

**Pericol de accidentare prin electrocutare.**

→ Scoateți produsul din priză, înainte de a umple pompa.

#### Pornirea pompei automate pentru casă & grădină [Fig. O1/O2]:

**NOTĂ: Înălțimea de aspirație automată maxim indicată (vezi 7. DATE TEHNICE) poate fi atinsă numai dacă pompa este umplută, iar furtunul de presiune este ținut în sus, imediat după racordul de refulare, în timpul primei aspirări automate, astfel încât mediul de pompat să nu se poate scurge din furtunul de presiune. Dacă se utilizează un furtun de aspirație umplut cu ventil de refulare nu trebuie să țineți în sus furtunul de presiune.**

1. Desfaceți capacul ⑨ camerei de filtru folosind cheia inclusă ⑩.
2. Introduceți încet lichidul de pompat în ștuțul de umplere ⑪ (cca. 2 – 3 l), până când nivelul apei nu mai scade sub orificiul de admisie de pe partea de aspirație sau până când iese apă pe la racordul orizontal.
3. **În caz de instalare permanentă:**  
Desfaceți elementul de acoperire ⑫ și umpleți pompa cu lichidul de pompat, până când acesta iese pe la racordul orizontal.

4. Goliți restul de apă din furtunul de presiune, pentru ca să poată ieși aerul în timpul umplerii și aerisiri.
5. Deschideți toate dispozitivele de blocare de pe conducta de presiune (accesorii de udare, robinet, etc.), pentru ca la aspirare să poată ieși aerul.

#### 6. În caz de instalare permanentă:

Dacă conducta de transport nu poate fi golită din cauza instalării de tip permanent, desfaceți elementul de acoperire ⑬. Poate ieși o cantitate considerabilă de lichid. Țineți la îndemână un recipient de captare suficient de mare.

7. Înșurubați capacul ⑨ camerei de filtru până la opritor ⑭.
8. **Fără instalare permanentă:** Ridicați furtunul de presiune imediat după racordul de refulare.
9. Introduceți ștecherul de alimentare al cablului de conexiune într-o priză.
10. Apăsăți întrerupătorul Pornit/Oprit ⑮ în poziția I.  
*Întrerupătorul Pornit/Oprit se aprinde și pompa pornește.*

**Procesul de aspirare poate dura până la 6 minute. Dacă după aceea nu se mai transportă apă, pompa se oprește și se afișează eroarea 2 (vezi 6. REMEDIEREA DEFECȚIUNILOR).**

11. Imediat ce pompa începe să transporte apă în mod continuu, închideți dispozitivele de blocare de pe conducta de presiune.

**Pompa se oprește automat la cca. 10 secunde după închiderea dispozitivului de blocare.**

**Pompa este gata de funcționare (standby).**

#### Comandă electronică:

Pompa dispune de o comandă electronică.

Când presiunea scade sub presiunea de pornire, pompa este pornită automat.

Imediat ce pomparea apei nu mai are loc, pompa este oprită automat.

#### Program pentru cantități mici și avertizare pierderi de apă:

##### Avertizare pierderi de apă:

În cazul unei scurgeri sau al unui robinet de apă care curge, presiunea scade permanent sub presiunea de pornire, iar pompa pornește și se oprește tot timpul.

Atunci când pornește și se oprește permanent, pompa se dezactivează automat, pentru a evita o scurgere de apă nedorită (se afișează eroarea 4 "Avertizare pierderi de apă").

##### Program pentru cantități mici:

Pentru ca pompa să nu se oprească prematur atunci când se utilizează în mod voit cu cantități mici de apă (de ex. mașini de spălat sau irigare prin picurare), sistemul de avertizare pierderi de apă se activează abia după 60 de minute (program pentru cantități mici).

**Pornirea și oprirea ciclică a pompei în timpul programului pentru cantități mici nu are influență asupra duratei de viață a pompei.**

##### Funcționarea mașinilor de spălat:

După întreruperea alimentării cu cantitate mică de apă a mașinilor de spălat, durata de funcționare de 60 de minute a programului pentru cantități mici se resetează automat pe regimul de funcționare normală a pompei, ceea ce face posibilă funcționarea fără probleme a mașinii de spălat chiar și > 60 de minute.

##### În caz de irigare permanentă prin picurare:

Dacă programul de cantități mici este utilizat mai mult timp de 60 min., trebuie întreruptă irigarea pentru minim 5 minute înainte de expirarea celor 60 de minute. După aceea programul de cantități mici poate fi utilizat pentru alte 60 minute.

## 4. ÎNTREȚINEREA



**PERICOL! Electrocutare!**

**Pericol de accidentare prin electrocutare.**

→ Scoateți produsul din priză, înainte de a-l supune lucrărilor de întreținere.

#### Curățarea filtrului [Fig. M1/M2]:

1. Eventual închideți toate dispozitivele de blocare pe partea de aspirație.
2. Desfaceți capacul ⑨ camerei de filtru folosind cheia inclusă ⑩.
3. Scoateți unitatea de filtrare ⑫/⑬ trăgând-o vertical în sus.
4. Țineți bine recipientul ⑭, rotiți filtrul ⑮ în sens antiorar **1** și trageți filtrul **2** în afară (închizătoare baionetă).



- Curățați recipientul ⑫ sub jet de apă și curățați filtrul ⑬ de ex. cu o perie moale.
- Remontați filtrul parcurgând pașii de mai sus în ordine inversă.
- Porniți pompa (vezi 3. OPERAREA).

#### Curățarea ventilului de refulare [Fig. M3/M4]:



#### ATENȚIE!

Este interzisă utilizarea pompei fără ventil de refulare.

- Eventual închideți toate dispozitivele de blocare pe partea de aspirație.
- Deschideți toți robinetii, ca să iasă presiunea pe partea de refulare. După aceea închideți robinetii din nou, pentru a evita funcționarea în gol a conductelor racordate prin pompă.
- Desfaceți elementul de acoperire ⑭ al ventilului de refulare folosind o sculă adecvată.
- Scoateți ventilul de refulare ⑮ și curățați-l sub jetul de apă de la robinet.
- Montați ventilul de refulare ⑮ la loc, parcurgând pașii de mai sus în ordine inversă.
- Porniți pompa (vezi 3. OPERAREA).

## 5. DEPOZITAREA

#### Scoaterea din funcțiune [Fig. S1]:

Produsul trebuie depozitat într-un loc neaccesibil copiilor.

- Apăsăți întrerupătorul Pornit/Oprit ⑩ în poziția 0.
- Scoateți pompa din priză.
- Deschideți consumatorul pe partea de refulare.
- Scoateți furtunurile racordate pe partea de refulare și partea de aspirație.
- Desfaceți șurubul de evacuare ①.
- Aplecați pompa pe partea de aspirație și refulare, până când nu mai curge apă pe niciuna dintre părți.
- Păstrați pompa într-un loc uscat, închis și ferit de îngheț.

#### Disponere ca deșeu:

(conform directivei 2012/19/UE)



Este interzisă dispunerea produsului ca gunoi menajer obișnuit. Acesta trebuie dispus ca deșeu conform prescripțiilor locale de protecția mediului.

#### IMPORTANT!

→ Dispuneți ca deșeu produsul prin sau de către punctele de colectare și reciclare locale.

## 6. REMEDIEREA DEFECȚIUNILOR



#### PERICOL! Electrocutare!

Pericol de accidentare prin electrocutare.

→ Scoateți produsul din priză, înainte de a remedia defecțiunile produsului.

#### Remediarea defecțiunilor cu sistemul de diagnosticare a defecțiunilor [Fig. T1]:

Pompa dispune de un sistem de diagnosticare a defecțiunilor, care deosebește diferite stări de eroare prin LED-ul de eroare ⑥.

- Scoateți pompa din priză.**
- Luați măsurile de remediere corespunzătoare din tabelul de mai jos.
- Reporniți pompa.  
Afișajul de eroare a fost șters și pompa este din nou gata de utilizare.

Problemă	Cauză posibilă	Remediu
<b>LED-ul de eroare clipește de 1 ori (cu pauză de 2 sec.)</b>	<b>În timpul punerii în funcțiune pompa nu transportă apă timp de 30 de secunde.</b>	
<b>Pompa nu aspiră</b>	Pompa nu este suficient umplută cu lichidul de pompat.	→ Umpleți pompa și asigurați-vă că apa umplută nu curge prin partea de refulare în timpul procesului de aspirare (vezi 3. OPERAREA).

Problemă	Cauză posibilă	Remediu
<b>Pompa nu aspiră</b>	Aerul nu poate ieși pe partea de refulare, pentru că ieșirile de pe partea de refulare sunt închise.	→ Deschideți ieșirile de pe partea de refulare (vezi 3. OPERAREA).
<b>Pompa nu pornește</b>	Carcasa pompei s-a încălzit și întrerupătorul de protecție termică a declanșat.	1. Deschideți dispozitivele de blocare existente pe conducta de presiune (evacuați presiunea). 2. Asigurați o aerisire suficientă și lăsați pompa să se răcească cca. 20 min.
	Rotorul este blocat.	1. Desfaceți rotorul (vezi "Desfacerea rotorului"). 2. Lăsați pompa să se răcească cca. 20 min.
<b>Numai pentru art. 1758: Semnalul senzorului de debit este defect</b>	Senzorul de debit este murdar.	→ Curățați senzorul de debit (vezi "Curățarea senzorului de debit").
<b>LED-ul de eroare clipește de 2 ori (cu pauză de 2 sec.)</b>	<b>În timpul punerii în funcțiune pompa nu transportă apă timp de 6 minute.</b>	
<b>Pompa nu aspiră</b>	Defecțiune pe partea de aspirație.	→ Introduceți capătul furtunului de aspirație sub apă. → Remediați eventualele inetașeități de partea de aspirație. → Curățați ventilul de refulare din conducta de aspirare și verificați direcția de montare. → Curățați filtrul de aspirație de la capătul furtunului de aspirație. → Curățați garnitura capacului filtrului și rotiți capacul până la opritor (vezi 4. ÎNTREȚINEREA). → Curățați filtrul din pompă.
	Furtunul de aspirație este deformat sau îndoit.	→ Utilizați un furtun de aspirație nou.
<b>Pompa nu pornește</b>	Întrerupătorul de protecție termică a declanșat (motorul supraîncins).	→ Lăsați pompa să se răcească cca. 20 min.
<b>LED-ul de eroare clipește de 3 ori (cu pauză de 2 sec.)</b>	<b>În timpul funcționării, pompa nu pompează apă timp de 30 de secunde.</b>	
<b>Alimentarea cu apă pe partea de aspirație este întreruptă</b>	Defecțiune pe partea de aspirație.	→ Introduceți capătul furtunului de aspirație sub apă. → Remediați eventualele inetașeități de partea de aspirație. → Curățați ventilul de refulare din conducta de aspirare și verificați direcția de montare. → Curățați filtrul de aspirație de la capătul furtunului de aspirație. → Curățați garnitura capacului filtrului și rotiți capacul până la opritor (vezi 4. ÎNTREȚINEREA). → Curățați filtrul din pompă.
	Furtunul de aspirație este deformat sau îndoit.	→ Utilizați un furtun de aspirație nou.
<b>Pompa nu pornește</b>	Întrerupătorul de protecție termică a declanșat (motorul supraîncins).	→ Lăsați pompa să se răcească cca. 20 min.
<b>Numai pentru art. 1758: Semnalul senzorului de debit este defect</b>	Senzorul de debit este murdar.	→ Curățați senzorul de debit (vezi "Curățarea senzorului de debit").
<b>LED-ul de eroare clipește de 4 ori (cu pauză de 2 sec.)</b>	<b>Pompa se oprește în timpul funcționării după 60 de minute.</b>	
<b>Sistemul de avertizare pierderi de apă a fost activat</b>	Inetașeităte pe partea de refulare (de ex. robinet care curge).	→ Înlăturați eventualele inetașeități pe partea de refulare.
	S-a depășit durata de funcționare maximă a avertizării de pierderi apă (program pentru cantități mici 60 min.).	→ La utilizarea programului pentru cantități mici reduceți durata irigării sau întrerupeți-o pentru 5 minute. → Măriți consumul de apă.

Problemă	Cauză posibilă	Remediu
Sistemul de avertizare pierderi de apă a fost activat	Ventilul de refluxare este blocat.	→ Curățați ventilul de refluxare (vezi "Curățarea ventilului de refluxare").
Numai pentru art. 1758: Semnalul senzorului de debit este defect	Senzorul de debit este murdar.	→ Curățați senzorul de debit (vezi "Curățarea senzorului de debit").
<b>LED-ul de eroare este stins</b>	<b>Pompa nu pornește sau se oprește brusc în timpul funcționării.</b>	
	Ștecherul de alimentare nu este conectat.	→ Conectați ștecherul de alimentare.
	Pană de curent.	→ Verificați siguranța și cablurile.
	Disjunctorul diferențial a declanșat (curenți paraziți).	→ Scoateți pompa din priză și adresați-vă GARDENA Service.
	Defecțiune electrică.	→ Scoateți pompa din priză și adresați-vă GARDENA Service.
<b>LED-ul de eroare este stins</b>	<b>Pompa pornește și oprește frecvent, fără consum de apă.</b>	
Numai pentru art. 1757 (vezi fig. T4)	Neutilizare mai îndelungată.	→ Înainte de punerea în funcțiune sau după o neutilizare mai îndelungată trageți de mai multe ori pistonul (Ⓢ) de la ventilul de refluxare.

### Desfacerea rotorului [Fig. T2]:

Dacă rotorul se blochează din cauza murdăriei, **LED-ul de eroare clipește 1 dată (cu 2 sec. pauză)**.

1. Rotiți axul motor (Ⓢ) cu o șurubelniță.  
În acest fel se desface rotorul blocat.
2. Porniți pompa (vezi 3. OPERAREA).

### Numai pentru art. 1758: Curățarea senzorului de debit [Fig. T3]:

Dacă senzorul de debit se blochează din cauza murdăriei, **LED-ul de eroare clipește (cu 2 sec. pauză)**.

1. Desfaceți cele două șuruburi (Ⓢ).
2. Scoateți elementul de acoperire (Ⓢ).
3. Desfaceți șurubul (Ⓢ) și scoateți clipsul (Ⓢ).
4. Desfaceți capacul de protecție (Ⓢ), rotindu-l în sens antiorar (de ex. cu o șurubelniță).
5. Scoateți rotorul (Ⓢ) și curățați-l.
6. Curățați carcasa senzorului de debit.
7. Montați la loc rotorul (Ⓢ) parcurgând pașii de mai sus în ordine inversă.
8. Mai întâi montați elementul de acoperire (Ⓢ) pe partea superioară și apoi strângeți cele două șuruburi (Ⓢ) de pe partea inferioară.
9. Porniți pompa (vezi 3. OPERAREA).



**NOTĂ:** În caz de alte defecțiuni adresați-vă centrului de service GARDENA. Reparațiile vor fi efectuate în exclusivitate de centrele de service GARDENA și de dealeri autorizați de GARDENA.

## 7. DATE TEHNICE

Pompa automată pentru casă & grădină	Unitate	Valoare (art. 1757)	Valoare (art. 1758)
Tensiunea de rețea	V (AC)	230	230
Frecvența de rețea	Hz	50	50
Putere nominală / consum de curent în standby	W	800 / 1,5	1100 / 1,5
Cablul de joncțiune	m	1,5 (H07RN-F)	1,5 (H07RN-F)
Debit maxim	l/h	3500	4000
Presiune maximă	bar	4,0	4,5
Înălțime maximă de pompare	m	40	45
Înălțimea max. de aspirație	m	7	8
Presiunea de conectare	bar	1,9 ± 0,2	1,9 ± 0,2
Presiune internă admisă (pe partea de refluxare)	bar	6	6

Pompa automată pentru casă & grădină	Unitate	Valoare (art. 1757)	Valoare (art. 1758)
Greutate	kg	8,1	12,5
Nivel de putere acustică $L_{WA}^{1)}$ : măsurat/garantat	dB (A)	77 / 81	83 / 83
Incertitudine $k_{WA}^{1)}$		4	1

Procedura de măsurare conform: <sup>1)</sup> RL 2000/14/EC

## 8. ACCESORII/PIESE DE SCHIMB

<b>Furtunuri de admisie GARDENA</b>	Rezistente la îndoire și la vid, opțional la metru, de diametru de 19 mm (3/4"), 25 mm (1") sau de 32 mm (5/4"), fără conectori sau cu conectori și de lungimi fixe, cu filtru de absorbție și supapă de reținere.	
<b>Conectori GARDENA</b>	Pentru racordarea rezistentă la vid a furtunului vândut la metru.	<b>art. 1723 / 1724</b>
<b>Sorb cu supapă de sens GARDENA</b>	Pentru dotarea furtunilor de aspirare vândute la metru.	<b>art. 1726 / 1727</b>
<b>Furtunuri de sucțiune GARDENA pentru puțuri abisiniene</b>	Pentru conectarea rezistentă la vid puțuri abisiniene sau conducte rigide. Lungimea 0,5 m. Cu filet interior de 33,3 mm, (G 1) pe ambele părți.	<b>art. 1729</b>
<b>Filtru preliminar pompă GARDENA</b>	Recomandat în special pentru lichide cu impurități de nisip.	<b>art. 1730 / 1731</b>
<b>Setul de racordare GARDENA</b>	Set de racordare pentru furtunuri de presiune de 1/2".	<b>art. 1750</b>
<b>Setul de racordare GARDENA</b>	Set de racordare pentru furtunuri de presiune de 3/4".	<b>art. 1752</b>

## 9. GARANȚIE/SERVICE

### 9.1 Înregistrarea produsului:

Înregistrați-vă produsul la [gardena.com/registration](https://www.gardena.com/registration).

### 9.2 Service:

Găsiți actualele informațiile de contact ale serviciului nostru pe verso și online:

- Romania: <https://www.gardena.com/ro/asistenta/advice/contact/>
- Alte țări: <https://www.gardena.com/int/support/advice/contact/>

## tr Ev ve bahçe otomatı

1. EMNİYET BİLGİLERİ . . . . .	95
2. TESİSAT . . . . .	95
3. KULLANIM . . . . .	96
4. BAKIM . . . . .	96
5. DEPOLAMA . . . . .	97
6. HATA GİDERME . . . . .	97
7. TEKNİK ÖZELLİKLER . . . . .	98
8. AKSESUAR/YEDEK PARÇALAR . . . . .	98
9. GARANTİ/SERVİS . . . . .	98

### Orijinal kullanma kılavuzunun çevirisi.



8 yaş ve üzeri çocuklar ve fiziksel, duyuşsal veya zihinsel kabiliyetleri sınırlı olan veya yeterli deneyim ve bilgiye sahip olmayan kişiler bu ürünü, ancak gözetim altındayken veya cihazın güvenli bir şekilde kullanımı konusunda bilgilendirilmeleri ve sonuçta ortaya çıkabilecek tehlikelerin farkında olmaları durumunda kullanılabilirler. Çocukların ürün ile oynamasına izin vermeyin. Temizlik ve kullanıcı bakımı, gözetim yapılmaksızın çocuklar tarafından yürütülmemelidir. Bu ürünü 16 yaş üzeri yetişkinlerin kullanımını öneriyoruz.

### Amacına uygun kullanım:

**GARDENA Eve ve bahçe otomatı** ev ve hobi bahçelerinde özel kullanım için öngörülmüştür ve umumi park ve bahçelerde sulama cihazlarının ve sistemlerinin çalıştırılması için öngörülmemiştir. Yağmur sularının, şebeke sularının ve klor içeren suların taşınması için kullanılabilir.

Ürün aralıksız işletim (ör. endüstriyel kullanım, sürekli dolaşım sistemi) için uygun değildir.



### TEHLİKE!

→ **Tahriş edici, çabuk yanan, agresif veya patlayıcı sıvılar (benzin, gazyağı veya nitro-inceletici gibi), tuzlu su ve tüketim için öngörülen gıda maddeleri basılmamalıdır.**

### Basınç takviyesi:

Pompayı basınç takviyesi için kullanıyorsanız izin verilen maksimum iç basınç 6 bar üzerinde olamaz. Böylece maksimum giriş basıncı şudur:

Model 1757 3500/4 – 2,0 bar

Model 1758 4000/5 – 1,5 bar

**Giriş basıncı mutlaka ayarlanabilir bir basınç tahliye valfi ile korunmalıdır.**

## 1. EMNİYET BİLGİLERİ

### ÖNEMLİ!

Kullanma kılavuzunu tamamen okuyup daha sonra başvurmak için muhafaza edin.

Ürün üzerindeki semboller:



Kullanma kılavuzunu okuyun.

### Genel emniyet bilgileri

#### Elektrik güvenliği



#### TEHLİKE! Elektrik çarpması!

Elektrik akımı nedeniyle yaralanma tehlikesi.

→ Ürün, maksimum 30 mA'lık nominal devreye girme akımına sahip bir FI şalteri (RCD) üzerinden akım ile beslenmelidir.



#### TEHLİKE! Elektrik çarpması!

Elektrik akımı nedeniyle yaralanma tehlikesi.

→ Bakım yapmadan ya da yapı parçalarını değiştirmeden önce ürünü şebekeden ayırın. Bu sırada prize görebilmelisiniz.

### Daha güvenli çalışma

Su sıcaklığı 35 °C üzerinde olamaz.

Suda insanlar bulunduğunda pompa kullanılmamalıdır.

Sevki sıvısı, sızan yağlama maddesi ile kirlenebilir.

### Koruma şalteri

Kuru çalışma güvenliği: Su nakledilmezse (düşük akım) pompa otomatik olarak kapanır.

Blokaj koruması: Motor bloke olursa (aşırı akım) pompa otomatik olarak kapanır.

### Ek emniyet bilgileri

#### Elektrik güvenliği



#### TEHLİKE! Kalp durma tehlikesi!

Bu ürün işletim sırasında elektromanyetik bir alan oluşturur. Bu alan bazı koşullar altında aktif ya da pasif tıbbi implantların işlev şekli üzerinde etki gösterebilir. Ağır ya da ölümcül yaralanmalara neden olabilecek durum tehlikelerini önlemek için tıbbi implant kullanan kişiler bu ürünü kullanmadan önce doktoruna ya da implant üreticisine başvurmalıdır.



#### TEHLİKE! Elektrik çarpması!

Havuzda veya bahçe alanında insanlar varken ürün çalıştırılmamalıdır.

→ Elektrikli fiş bağlantılarının taşma açısından güvenli bir alana takılı olduğundan emin olun.

→ Elektrik fişini kablosunu neme karşı koruyun.

### Bağlantı kablosu



#### TEHLİKE! Elektrik çarpması!

Kesilen elektrik fişi nedeniyle şebeke kablosu üzerinden elektrikli alana nem sızıp kısa devreye neden olabilir.

→ Elektrik fişini kesmeyin (örn. kabloyu duvar arasından döşemek için).

Elektrik kablosu hasarlıysa tehlikelerin önlenmesi için üretici, servis atölyesi ya da kalifiye kişiler tarafından değiştirilmelidir.

Elektrik kablosu ve uzatma kablosu DIN VDE 0620 uyarınca H07RN-F kısa tanımlı lastik hortum hatlarından daha düşük enkesite sahip olmamalıdır.

Kablo boyu 10 m olmalıdır.

Tip etiketindeki veriler akım şebekesi verileri ile uyumlu olmalıdır.

Kullanılmadığı zamanlarda ürünü akım beslemesinden ayırın.

Fişi ve bağlantı kablosunu ısı, yağ ve keskin kenarlara karşı koruyun.

Pompayı elektrik kablosundan kavrayarak taşımayın ve elektrik fişini kablodan kavrayarak prizden çekmeyin.

Ek güvenlik tertibatı olarak izinli bir emniyet şalteri kullanılabilir.

→ Bu konuyla ilgili olarak elektrikçinizden bilgi alın.

Pompanın işletimi için sadece toprak bağlantılı uzatma kablosu kullanın.

Hasarlı pompa kullanılmamalıdır.

Kullanmadan önce pompada hasar olup olmadığını kontrol edin (özellikle elektrik kablosu ve fiş).

→ Hasar durumunda pompanın mutlaka GARDENA servis merkezi tarafından kontrol edilmesini sağlayın.

### Kişisel güvenlik



#### TEHLİKE! Boğulma tehlikesi!

Küçük parçalar kolayca yutulabilir. Polietilen torba nedeniyle küçük çocuklar için boğulma tehlikesi söz konusudur. Küçük çocukları montaj sırasında uzak tutun.



#### TEHLİKE! Sıcak su nedeniyle yaralanma tehlikesi!

Elektronik kumanda arızalı veya pompanın giriş tarafındaki su beslemesi çalışmıyorsa pompada mevcut su ısınabilir ve çıkan sıcak su yaralanma tehlikesi oluşturabilir.

→ Pompayı ana beslemeden ayırın, suyu soğumaya bırakın (yakl. 10 ila 15 dakika) ve pompayı yeniden işleme almadan önce giriş tarafındaki su beslemesini bağlayın.

Yorgun ya da hastaysanız veya alkol, uyuşturucu ya da ilaç etkisi altındaysanız ürünü kullanmayın. İşletim sırasında bir anlık dikkatsizlik ağır yaralanmalara neden olabilir.

Pompayı su besleme sistemine bağlarken içme suyu olmayan suyun geri emilmesinin engellenmesi için ülkeye özgü sıhhi düzenlemelere uyulmalıdır.

Pompadan geçen su artık içme suyu değildir.

Ürünle çalışırken saçlarınızı açık tutmayın ve şal veya benzeri bol giysi kullanmayın.

Pompa veya pompalama sıvısı bölgesinde yetkisiz kişilerin veya çocukların gözetimsiz olarak bulunmasına dikkat edin.

Pompanın kuru çalışmasını engellemek için emme hortumunun ucunun her zaman suyun içinde olmasına dikkat edin.

→ Her kullanımdan önce pompayı pompalanacak akışkanla doldurun (yakl. 2 ila 3 l).

Pompa sağlam, düz bir zemin üzerinde ve su baskınına karşı korumalı şekilde durmalıdır. Pompa suyun içine salınmamalıdır.

Çok ince kum entegre filtrenin (gözenek genişliği 0,45 mm) içinden geçebilir ve hidrolik parçaların yıpranmasını hızlandırabilir.

→ Kum içerikli suda ek olarak **GARDENA Pompa ön filtresi, Art. 1730** (gözenek genişliği 0,1 mm) kullanılmalıdır.

Pompalanan sıvının sıcaklığı 2 °C ile 35 °C arasında olmalıdır.

Depolama sıcaklığı 2 °C ile 70 °C arasında olmalıdır.

## 2. TESİSAT



#### TEHLİKE! Elektrik çarpması!

Elektrik akımı nedeniyle yaralanma tehlikesi.

→ Ürünü kurmadan önce ürünü şebekeden ayırın.

### Kurulum yeri [Şek. I1]:

**Havalandırma kanalları alanında yeterli havalandırma sağlayın. Pompa duvara en az 5 cm mesafede olmalıdır. Havalandırma kanalları tarafından kirlilikler (ör. kum veya toprak) emilmemelidir.**

Pompayı kaymayacak ve tahliye vidası ① altında pompanın veya sistemin boşaltılması için yeterli büyüklükte bir toplama kabının yerleştirilebileceği şekilde kurun.

Pompayı pompalanacak akışkana güvenli bir mesafede (en az 2 m) kurun. Mümkün olduğunca pompayı pompalanacak suyun yüzeyinden yüksek bir konuma kurun. Bu mümkün değilse örneğin entegre filtreyi temizleyebilmek için pompa ile emme hortumu arasına vakuma dirençli bir kapatma organı kurun.

Sistem sabit olarak kurulacaksa giriş ve çıkış tarafında uygun kapatma organları kurulmalıdır. Bu örn. pompada bakım veya temizlik çalışmaları veya devre dışı bırakma işlemleri için önemlidir.

### Bağlantılar:



#### DİKKAT!

Emme ve basınç tarafındaki bağlantı parçaları GARDENA sadece manuel olarak sıkılabilir. Emme hortumunu emme girişine vidalamadan önce conta halkasının mevcut olup hasar görmediğinden emin olun. Metal bağlantıların kullanımında tekniğine uygun olmayan montajda bağlantı dışlısı hasar görülebilir. Bu nedenle bağlantı parçalarını maksimum özenle vidalayın. Metal bağlantı parçalarını contalamak için sadece conta bandı kullanın.

### Emme tarafı:

Emme tarafında su hortumu takma sistem parçaları kullanmayın! Vakuma dayanıklı bir emiş hortumu kullanılmalıdır, örneğin:

- GARDENA Emme seti Ürün 1411/1418
- GARDENA Tahrikli kuyu-emme hortumu Ürün 1729
- GARDENA Emme hortumu metrelik ürün ve GARDENA Hortum kelepçesi Ürün 7192/7191.

Sevk maddesinin çok az kirlenmesi durumunda entegre filtreye ilave olarak bir GARDENA Pompa ön filtresi ürün. no. 1730/1731 tavsiye edilir.

Tekrar emme süresini kısaltmak için pompanın işletim dışına alınması sonrasında emme hortumunun otomatik olarak boşalmasını önleyen geri akış durdurmalı bir emme hortumu kullanımını tavsiye ediyoruz.

### Sabit kurulumda önemli hususlar:

Yüksek emme yüksekliklerinde ufak çaplı (3/4") bir emme hortumu kullanın.

### Basınç tarafı:

Basınç tarafında basınca dayanıklı bir hortum kullanılmalıdır ör.:

- GARDENA Bahçe hortumu (3/4") ürün 18113 ile GARDENA Bağlantı seti ürün 1752.

### Sabit kurulumda önemli hususlar:

Ürün kapalı bir alanda sabit olarak kurulacaksa ses seviyesini azaltmak ve basınç darbeleri nedeniyle hasarları engellemek için kullanım suyu beslemesine bağlantı için rijit borular değil, sadece esnek hortumlar (ör. takviyeli) kullanılmalıdır. Sabit borular sadece ilk 2 m üzerinde bir rampa ile kurulabilir. Dışlıde hasarları önlemek için metal bağlantıların kullanımında dikkatli ve tam uygun bir montaja dikkat edin.

### Emme hortumunun bağlanması [Şek. I2]:

1. Bağlantı parçasını ③ emme ağzına ④ vidalayın ve elle sıkın.
2. Emme hortumunu ② bağlantı parçasına ③ takın ve ör. bir GARDENA Hortum kelepçesi ürün 7192 / 7191 ile sabitleyin.
3. 4 m üzerinde emme yüksekliklerde emme hortumunu sabitleyin (ör. bir ahşap kirişe).  
Böylece pompa ve emme hortumu suyun ağırlığından kurtulmuş olur.

### Basma hortumunun bağlanması [Şek. I3]:

Basma hortumu 120° döndürülebilir bağlantının ⑤ ve/veya yatay bağlantının ⑥ 33,3 mm dışı (G1) ile birleştirilebilir.

1. Musluk bağlantısını ⑦ basınç çıkışına ⑤/⑥ vidalayın ve elle sıkın.
2. Basma hortumunu hortum parçası ⑥ ile birlikte musluk bağlantısı ⑦ üzerine takın.

## 3. KULLANIM



#### TEHLİKE! Elektrik çarpması!

Elektrik akımı nedeniyle yaralanma tehlikesi.

→ Pompayı doldurmadan önce ürünü şebekeden ayırın.

### Ev ve bahçe otomatının çalıştırılması [Şek. O1/O2]:

**BİLGİ:** Belirtilen maks. kendiliğinden emme seviyesine (bakınız 7. TEKNİK ÖZELLİKLER) yalnızca pompa doldurulduğunda ve basma hortumu bu sırada ve kendiliğinden emme sırasında basınç çıkışından hemen sonra, basma hortumu üzerinden pompadan hiçbir basma maddesinin kaçmaması için yukarıda tutulduğu durumda sağlanır. Tek yönlü akış vanalı dolu bir emme hortumu kullanıldığında basma hortumu yukarı doğru tutulmak zorunda değildir.

1. Filtre haznesindeki kapağı ⑨ birlikte verilen anahtar ④ ile çözün.
2. Pompalanacak sıvı su seviyesi emme tarafı girişinin altına düşmeyeceği veya yatay bağlantıdan su çıkana kadar dolum ağzına ⑩ (yakl. 2 ila 3 l) yavaşça doldurun.

3. **Sabit kurulumda:** Kapağı ⑭ çözün ve pompayı yatay bağlantıdan çıkana kadar pompalanacak sıvıyla doldurun.
4. Doldurma ve hava tahliyesi sırasında sızması için basma hortumunda kalan suyu boşaltın.
5. Emme sırasında havanın sızabilmesi için basınç hattındaki tüm kapatma organlarını (sulama aksesuarları, musluk vs.) açın.
6. **Sabit kurulumda:** Nakil hattı sabit kurulum nedeniyle boşaltılmıyorsa kapağı ⑭ çözün. Ciddi miktarda sıvı çıkabilir. Yeterli büyüklükte toplama kabını hazır bulundurun.
7. Filtre haznesindeki kapağı ⑨ dayanağa ⑧ kadar çevirerek sıkın.
8. **Sabit kurulum olmadan:** Basma hortumunu basınç çıkışının hemen arkasında kaldırın.
9. Bağlantı kablosunun elektrik fişini bir prize takın.
10. Açma/kapatma şalterini ⑪ I konumuna getirin.  
Açma/kapatma şalteri yanar ve pompa çalıştırılır.

**Emme işlemi 6 dakika kadar sürebilir. Su basılmadığında pompa kapanır ve hata 2 gösterilir (bakınız 6. HATA GİDERME).**

11. Pompa sürekli su basmaya başladığında basınç hattındaki kapatma organlarını kapatın.

**Kapatma organlarını kapattıktan yakl. 10 saniye sonra pompa otomatik kapanır. Pompa işleme hazırdır (Standby).**

### Elektronik kumanda:

Pompanın bir elektronik kumandası vardır.

Basınç çalıştırma basıncının altına düşerse pompa otomatik olarak çalıştırılır.

Su pompalanmazsa otomatik olarak kapatılır.

### Küçük miktar programı ve damlama suyu ikazı:

#### Damlama suyu ikazı:

Bir sızıntı durumunda veya su hortumu damlatıyorsa basınç devamlı çalıştırma basıncının altına düşer ve pompa sürekli açılıp kapanır.

Pompa sürekli açılıp kapandığında istenmeyen su sızıntısını önlemek için pompa otomatik olarak kapatılır (Hata 4 "Damlama suyu ikazı" görüntülenir).

#### Küçük miktar programı:

Pompanın küçük miktarları ile istenen bir uygulamada (ör. çamaşır makineleri veya damlama sulama) erken zamanda kapanmaması için damlama suyu ikazı 60 dakika sonra etkinleştirilir (küçük miktar programı).

**Pompanın küçük miktar programı sırasında döngüsel olarak açılıp kapanmasının pompanın kullanım ömrüne bir etkisi yoktur.**

#### Çamaşır makinesi işletimi:

Küçük miktarlar su girişinin çamaşır makinelerinde sonlandırılmasından sonra küçük miktarlar programının 60 dakikalık işletim süresi pompanın normal işletimine otomatik olarak geçer, bu şekilde > 60 dakikalık çamaşır makinesi işletimi de mümkün olur.

#### Sürekli damlama sulamada:

Küçük miktarlar programının 60 dakikadan uzun bir süre kullanılacaksa sulamanın bu 60 dakika sonra ermeden önce en az 5 dakikalığına durdurulması gerekir. Küçük miktarlar programı daha sonra tekrar 60 dakikalık bir süre için kullanılabilir.

## 4. BAKIM



#### TEHLİKE! Elektrik çarpması!

Elektrik akımı nedeniyle yaralanma tehlikesi.

→ Üründe bakım yapmadan önce ürünü şebekeden ayırın.

### Filtreyi temizleyiniz [Şek. M1/M2]:

1. Gerekirse emme tarafındaki tüm kapatma organlarını kapatın.
2. Filtre haznesindeki kapağı ⑨ birlikte verilen anahtar ④ ile çözün.
3. Filtre birimini ⑩/⑪ dik olarak yukarı doğru çekip çıkarın.
4. Tası ⑫ sıkı tutun, filtreyi ⑬ saat yönünün tersi yönde 1 döndürün ve filtreyi ⑭ çıkarın (sürgülü kilit).
5. Tası ⑫ akan su altında temizleyin ve filtreyi ⑬ ör. yumuşak bir fırça ile temizleyin.
6. Filtreyi ters sırada tekrar monte edin.
7. Pompayı çalıştırın (bakınız 3. KULLANIM).



## Tek yönlü akış vanasının temizlenmesi [Şek. M3/M4]:



### DİKKAT!

Pompa, tek yönlü akış vanası olmadan işletilmemelidir.

1. Gerekirse emme tarafındaki tüm kapatma organlarını kapatın.
2. Basınç tarafında basıncın sızması için tüm çıkarma yerlerini açın. Ardından, bağlı olan hatların pompa üzerinden boşa çalışmasını önlemek için çıkarma yerlerini tekrar kapatın.
3. Tek yönlü akış vanasının kapağını (14) uygun bir aletle çözün.
4. Tek yönlü akış vanasını (15) çıkarın ve akan su altında temizleyin.
5. Tek yönlü akış vanasını (15) ters sırada tekrar monte edin.
6. Pompayı çalıştırın (bakınız 3. KULLANIM).

## 5. DEPOLAMA

### Devre dışına çıkarma [Şek. S1]:

Ürün çocukların erişemeyeceği yerlerde muhafaza edilmelidir.

1. Açma/kapatma şalterini (1) 0 konumuna getirin.
2. Pompayı şebekeden ayırın.
3. Basınç tarafındaki alıcıyı açın.
4. Basınç ve emme tarafındaki bağlı hortumları çıkarın.
5. Tahliye vidasını (1) çözün.
6. İki tarafta artık su çıkmayana kadar pompayı emme ve basınç tarafına devirin.
7. Pompayı kuru, kapalı ve donmaya karşı emniyetli bir yerde muhafaza edin.

### Tasfiye:

(2012/19/AB sayılı yönetmelik uyarınca)



Ürün normal ev çöpi ile birlikte tasfiye edilmemelidir. Geçerli yerel çevre koruma talimatları uyarınca tasfiye edilmelidir.

### ÖNEMLİ!

→ Ürünü geri dönüşüm toplama noktaları üzerinden atığa ayırın.

## 6. HATA GİDERME



### TEHLİKE! Elektrik çarpması!

Elektrik akımı nedeniyle yaralanma tehlikesi.

→ Üründe hataları gidermeden önce ürünü şebekeden ayırın.

### Hataların hata teşhis sistemi ile giderilmesi [Şek. T1]:

Pompa, hata LED'i (2) üzerinden farklı hata durumlarını ayırt edebilen bir hata teşhis sistemine sahiptir.

1. Pompayı şebekeden ayırın.
2. Aşağıdaki tablodan ilgili çözümleri uygulayın.
3. Pompayı tekrar çalıştırın.  
*Hata göstergesi silinmiştir ve pompa tekrar işleme hazırdır.*

Sorun	Muhtemel neden	Çözümü
<b>Hata LED'i yanıp sönüyor 1 kez (2 sn. duraklama ile)</b>	<b>İşletime alma sırasında pompa 30 saniye boyunca su pompalamıyor.</b>	
<b>Pompa emmiyor</b>	Pompa yeterince pompalama sıvısı ile dolu.	→ Pompayı doldurun ve doldurulan suyun emme işlemi esnasında basınç tarafından akmadığından emin olun (bkz. 3. KULLANIM).
	Basınç tarafındaki çıkışlar kapalı olduğundan basınç tarafında hava çıkamıyor.	→ Basınç tarafındaki çıkışları açın (bkz. 3. KULLANIM).
<b>Pompa çalışmıyor</b>	Pompa gövdesi ısınmış ve termik koruma şalteri devreye girmiş.	1. Basınç hattındaki mevcut kapatma organlarını açın (basınç tahliyesi). 2. Yeterli havalandırma sağlayın ve pompayı yakl. 20 dak. soğutun.
	Çark bloke oldu.	1. Çarkı çözün (bkz. "Çarkın çözülmesi"). 2. Pompayı yakl. 20 dakika soğumaya bırakın.

Sorun	Muhtemel neden	Çözümü
<b>Sadece Art. 1758 için: Akış sensör sinyali engellendi</b>	Akış sensörü kirlenmiş.	→ Akış sensörünü temizleyin (bakınız "Akış sensörünü temizleme").
<b>Hata LED'i yanıp sönüyor 2 kez (2 sn. duraklama ile)</b>	<b>İşletime alma sırasında pompa 6 dakika boyunca su pompalamıyor.</b>	
<b>Pompa emmiyor</b>	Emme tarafında arıza.	→ Emme hortumunun ucunu suya daldırın. → Emme tarafında olası sızıntıları giderin. → Emme hattındaki tek yönlü akış vanasını temizleyin ve kurulum yönünü kontrol edin. → Emme hortumunun ucundaki emme filtresini temizleyin. → Filtre kapağının contasını temizleyin ve kapağı dayanağa kadar sıkın (bkz. 4. BAKIM). → Pompadaki filtreyi temizleyin.
	Emme hortumu deforme olmuş veya bükülmüş.	→ Yeni bir emme hortumu kullanın.
<b>Pompa çalışmıyor</b>	Termik koruma şalteri devreye girmiş (motor aşırı ısınmış).	→ Pompayı yakl. 20 dakika soğumaya bırakın.
<b>Hata LED'i yanıp sönüyor 3 kez (2 sn. duraklama ile)</b>	<b>İşletim sırasında pompa 30 saniye boyunca su pompalamıyor.</b>	
<b>Emme tarafında su beslemesi kesildi</b>	Emme tarafında arıza.	→ Emme hortumunun ucunu suya daldırın. → Emme tarafında olası sızıntıları giderin. → Emme hattındaki tek yönlü akış vanasını temizleyin ve kurulum yönünü kontrol edin. → Emme hortumunun ucundaki emme filtresini temizleyin. → Filtre kapağının contasını temizleyin ve kapağı dayanağa kadar sıkın (bkz. 4. BAKIM). → Pompadaki filtreyi temizleyin.
	Emme hortumu deforme olmuş veya bükülmüş.	→ Yeni bir emme hortumu kullanın.
<b>Pompa çalışmıyor</b>	Termik koruma şalteri devreye girmiş (motor aşırı ısınmış).	→ Pompayı yakl. 20 dakika soğumaya bırakın.
<b>Sadece Art. 1758 için: Akış sensör sinyali engellendi</b>	Akış sensörü kirlenmiş.	→ Akış sensörünü temizleyin (bakınız "Akış sensörünü temizleme").
<b>Hata LED'i yanıp sönüyor 4 kez (2 sn. duraklama ile)</b>	<b>Pompa işletim esnasında 60 dakika sonra kapanıyor.</b>	
<b>Damlama suyu ikazı etkinleştirilmiş</b>	Basınç tarafı sızıntı (örn. damlayan musluk).	→ Basınç tarafındaki olası sızıntıyı giderin.
	Damlama suyu ikazı (küçük miktar programı 60 dak.) maksimum süresi aşıldı.	→ Küçük miktar programını kullanırken sulama süresini kısaltın veya işletimi 5 dakikalığına kesin. → Su tüketimini artırın.
	Tek yönlü akış vanası bloke oldu.	→ Tek yönlü akış vanasını temizleyin (bkz. "Tek yönlü akış vanasının temizlenmesi").
<b>Sadece Art. 1758 için: Akış sensör sinyali engellendi</b>	Akış sensörü kirlenmiş.	→ Akış sensörünü temizleyin (bakınız "Akış sensörünü temizleme").
<b>Hata LED'i kapalı</b>	<b>Pompa çalışmıyor veya işletim esnasında birden duruyor.</b>	
	Elektrik fişi takılı değil.	→ Elektrik fişini takın.
	Elektrik kesintisi.	→ Sigorta ve kabloyu kontrol edin.
	F1 şalteri devreye girdi (hatalı akım).	→ Pompayı akım beslemesinden ayırın ve GARDENA servisine başvurun.

Sorun	Muhtemel neden	Çözümü
	Elektrik arızası.	→ Pompayı akım beslemesinden ayırın ve GARDENA servisine başvurun.
<b>Hata LED'i kapalı</b>	<b>Pompa, su alımı olmadan sıkça açılıp kapanır.</b>	
Sadece Art. 1757 için (bkz. Şek. T4)	Uzun süre kullanım dışında kalması.	→ Devreye almadan önce veya uzun süre kullanım dışında kaldıktan sonra tepme valfindeki pistonu (C) birkaç kez çekin.

### Çarkın çözülmesi [Şek. T2]:

Hareket çarkı kirlenme nedeniyle sıkışırsa **hata LED'i 1 kez yanıp söner (2 sn. duraklama ile)**.

- Motor milini (B) bir tornavida ile çevirin.  
Böylelikle bloke olmuş hareket çarkı çözülür.
- Pompayı çalıştırın (bakınız 3. KULLANIM).

### Sadece Art. 1758 için: Akış sensörünü temizleme [Şek. T3]:

Akış sensörü kirlenme nedeniyle sıkışırsa **hata LED'i yanıp söner (2 sn. duraklama ile)**.

- İki vidayı (T) çözün.
- Kapağı (B) çıkarın.
- Vidayı (B) çözün ve emniyet kilidini (Z) çıkarın.
- Koruyucu kapağı (Z) (örn. bir tornavida ile) saat yönünün tersine doğru sökün.
- Hareket çarkını (Z) çıkarın ve temizleyin.
- Akış sensörünün gövdesini temizleyin.
- Hareket çarkını (Z) ters sırada tekrar monte edin.
- Önce kapağı (B) üst tarafa yerleştirin ve ardından alt taraftaki iki vidayı (T) sıkın.
- Pompayı çalıştırın (bakınız 3. KULLANIM).



**BİLGİ:** Farklı arıza durumlarında lütfen GARDENA servis merkezine başvurun. Onarım çalışmaları sadece GARDENA servis merkezleri veya GARDENA tarafından yetkilendirilen uzman bayiler tarafından gerçekleştirilebilir.

## 7. TEKNİK ÖZELLİKLER

Ev ve bahçe otomati	Birim	Değer (Ürün 1757)	Değer (Ürün 1758)
Şebeke gerilimi	V (AC)	230	230
Şebeke frekansı	Hz	50	50
Nominal güç/ Standby yük sarfiyatı	W	800 / 1,5	1100 / 1,5
Bağlantı kablosu	m	1,5 (H07RN-F)	1,5 (H07RN-F)
Maks. basma miktarı	l/h	3500	4000
Maks. basınç	bar	4,0	4,5
Maks. basma yüksekliği	m	40	45
Maks. emme yüksekliği	m	7	8
Açma basıncı	bar	1,9 ± 0,2	1,9 ± 0,2
İzin verilen iç basınç (basınç tarafı)	bar	6	6
Ağırlık	kg	8,1	12,5
Ses gücü seviyesi L <sub>WA</sub> <sup>1)</sup> : ölçülen/garantili Güvensizlik k <sub>WA</sub> <sup>1)</sup>	dB (A)	77 / 81 4	83 / 83 1

Uygulanan ölçüm yöntemi: <sup>1)</sup> RL 2000/14/EC

## 8. AKSESUAR/YEDEK PARÇALAR

GARDENA Emme hortumları	Bükülmeye ve vakuma karşı dayanıklı, istenirse bağlantı materyalsiz bir şekilde 19 mm (3/4"), 25 mm (1") ya da 32 mm'lik (5/4") çapta metre ile ya da komple bağlantı armatürleri ile sabit uzunluklu, emiş filtresi ve geri akış stopu şeklinde temin edilebilir.	
GARDENA Bağlantı parçaları	Emme hortumu metre ürününün vakuma karşı dayanıklı bağlantısı için.	Ürün 1723 / 1724
GARDENA Geri akış stoplu emme filtresi	Metrelik ürün olan emme hortumuna takmak için.	Ürün 1726 / 1727
GARDENA Kuyu emme hortumu	Pompanın çakma kuyuya veya sabit borulara vakuma dayanıklı şekilde bağlanması için. Uzunluk 0,5 m. İki tarafı 33,3 mm, (G 1) iç dış ile.	Ürün 1729

GARDENA Pompa ön filtresi	Özellikle kumlu maddelerin basılması için tavsiye edilir.	Ürün 1730 / 1731
GARDENA bağlantı seti	1/2" basma hortumları için bağlantı seti.	Ürün 1750
GARDENA bağlantı seti	3/4" basma hortumları için bağlantı seti.	Ürün 1752

## 9. GARANTİ/SERVİS

### 9.1 Ürün kaydı:

Lütfen ürününüzü [gardena.com/registration](https://www.gardena.com/registration) adresinden kaydedin.

### 9.2 Servis:

Servisimizin güncel iletişim bilgilerini arka sayfada ve çevrimiçi olarak bulabilirsiniz:

- Türkiye: <https://www.gardena.com/tr/destek/uzmanasorun/iletisim/>

## bg Автоматична помпа за дома и градината

1. УКАЗАНИЯ ПО ТЕХНИКА НА БЕЗОПАСНОСТ	99
2. ИНСТАЛИРАНЕ	99
3. ОБСЛУЖВАНЕ	100
4. ТЕХНИЧЕСКО ОБСЛУЖВАНЕ	101
5. СЪХРАНЕНИЕ	101
6. ОТСТРАНЯВАНЕ НА ПОВРЕДИ	101
7. ТЕХНИЧЕСКИ ДАННИ	102
8. АКСЕСОАРИ/РЕЗЕРВНИ ЧАСТИ	102
9. ГАРАНЦИЯ/СЕРВИЗ	103

### Превод на оригиналната инструкция.



Този продукт може да се използва от деца на възраст от 8 години и по-големи и лица с намалени физически, сетивни или умствени способности или липса на опит и познания, когато те са под надзор или са били инструктирани относно безопасната употреба на продукта и разбират произтичащите от това рискове. Деца не трябва да играят с продукта. Почистване и потребителска техническа поддръжка не трябва да се извършва от деца без надзор. Препоръчваме използването на продукта да се извършва от лица над 16 годишна възраст.

### Употреба по предназначение:

Автоматичната помпа за дома и градината GARDENA е предназначена за лична употреба в дома и хоби градини и не е предназначена да се използва за работа с уреди и системи за поливане в обществени градински съоръжения. Тя може да бъде използвана за изпомпване на дъждовна вода, вода от водопровод и вода съдържаща хлор.

Продуктът не е предназначен за продължителна употреба (напр. използване в промишлеността, непрекъсната циркулация).



### ОПАСНОСТ!

→ Не трябва да се изпомпват разяждащи, лесно запалими, агресивни или експлозивни течности (като бензин, керосин или нитроразтвор), солена вода, както и предназначени за прием хранителни продукти.

### Повишаване на налягането:

Ако използвате помпата за повишаване на налягането, не трябва да се превишава максимално допустимото вътрешно налягане от 6 bar. Следователно максималното входно налягане е:

модел 1757 3500/4 – 2,0 bar  
модел 1758 4000/5 – 1,5 bar

Входното налягане задължително трябва да се подsigури чрез регулируем предпазен клапан.

# 1. УКАЗАНИЯ ПО ТЕХНИКА НА БЕЗОПАСНОСТ

## ВАЖНО!

Прочетете внимателно инструкцията за експлоатация и я запазете за бъдещи справки.

### Символи върху продукта:



Прочетете инструкцията за експлоатация.

### Общи указания по техника на безопасност

#### Безопасност на електрическите уреди



#### ОПАСНОСТ! Токов удар!

Опасност от нараняване от електрически ток.

→ Продуктът трябва да бъде захранен с електричество през автоматичен прекъсвач, действащ при повреда или изтичане на ток (RCD) с номинален ток на изключване от максимум 30 mA.



#### ОПАСНОСТ! Токов удар!

Опасност от нараняване от електрически ток.

→ Изключете продукта от електрическата мрежа, преди да извършите техническо обслужване или да замените детайли. Контактът трябва да бъде в зоната на зрителното Ви поле.

### По-безопасна работа

Температурата на водата не трябва да превишава 35 °C.

Помпата не трябва да бъде използвана, когато във водата има хора.

Изпомпваната течност може да бъде замърсена от теч на смазка.

### Защитен прекъсвач

Защита срещу работа на сухо: Ако не се изпомпва вода (поток под нормалната дълбочина) помпата се изключва автоматично.

Защита срещу блокиране: Ако блокира електромоторът (свърток) помпата се изключва автоматично.

### Допълнителни указания по техника на безопасност

#### Безопасност на електрическите уреди



#### ОПАСНОСТ! Сърдечен арест!

Този продукт образува електромагнитно поле по време на работа. Това поле може при определени обстоятелства да окаже влияние върху начина на функциониране на активни или пасивни медицински импланти. За да се изключи рискът от ситуации, които биха могли да доведат до тежки или смъртоносни наранявания, лицата с медицински имплант трябва преди употреба на този продукт да се консултират със своя лекар и производителя на импланта.



#### ОПАСНОСТ! Токов удар!

Ако в басейна или градинското езерце има хора, продуктът не трябва да се използва.

→ Уверете се, че електрическите щепселни съединения са поставени в зона защитена от наводняване.

→ Пазете щепсела за включване към електрическата мрежа от влага.

### Кабел за свързване



#### ОПАСНОСТ! Токов удар!

През прекъснат щепсел за включване към електрическата мрежа може през захранващия кабел да проникне влага в зоната с електричество и да предизвика късо съединение.

→ Не срязвайте щепсела за включване към електрическата мрежа (напр. за да прекарате кабела през стена).

Ако е повреден захранващият кабел, за да бъдат избегнати рискове, той трябва да бъде заменен от производителя, негов сервизен персонал или еквивалентен квалифициран персонал.

Захранващият кабел и удължаващият кабел по DIN VDE 0620 не трябва да имат по-малко сечение от кабели с каучукова тръба с кратко обозначение H07RN-F.

Дължината на кабела трябва да бъде 10 м.

Данните върху фирмената табелка трябва да съвпадат с данните на електрическата мрежа.

Изключете продукта от електрозахранването, ако няма да се използва.

Пазете щепсела и свързващия кабел от топлина, масло и остри ръбове.

Не носете помпата за захранващия кабел и не изключвайте щепсела от контакта като дърпате захранващия кабел.

Като допълнително предпазно устройство може да се използва одобрен защитен прекъсвач.

→ Обърнете се към Вашия електротехник за подробности.

За да работи помпата използвайте само заземени удължителни кабели.

Повредена помпа не трябва да бъде използвана.

Проверете помпата преди употреба за възможни повреди (предимно по захранващия кабел и щепсела).

→ В случай на повреда проверете помпата в сервизен център на GARDENA.

### Лична безопасност



#### ОПАСНОСТ! Опасност от задушаване!

Дребните детайли могат лесно да бъдат погълнати. Полиетиленовата торба представлява опасност от задушаване за малките деца. Дръжте малките деца далеч по време на монтажа.



#### ОПАСНОСТ! Опасност от нараняване от гореща вода!

Ако е повредено електронното управление или водоснабдяването на входната страна на помпата не работи, намиращата се в помпата вода може да се загрее и да предизвика опасност от нараняване от изтичане на гореща вода.

→ Изключете помпата от основното захранване, оставете водата да се охлади (приблизително 10 до 15 минути), и свържете снабдяването с вода към входната страна, преди отново да въведете помпата в експлоатация.

Не използвайте продукта, ако сте изморени или сте под влиянието на алкохол, наркотици или лекарства. Един момент невнимание при работа може да причини тежки наранявания.

При свързване на помпата към съоръжението за водоснабдяване трябва да се спазват санитарните разпоредби на конкретната държава, за да се избегне обратното засмукване на непитейна вода.

Водата, която преминава през помпата, вече не се счита за питейна вода.

Когато работите с продукта не носете косата си спусната, шалове или подобно свободно облекло.

Внимавайте за това, в зоната на помпата и на изпомпваната течност да не се намират деца или неоторизирани лица без надзор.

За да се избегне работа на сухо на помпата, трябва да се внимава, крайта да се засмукващият маркуч винаги да се намира под водата.

→ Преди всяка употреба напълвайте помпата с течността, която ще изпомпвате (приблизително 2 до 3 литра).

Помпата трябва да стои върху твърда, равна повърхност и да бъде защитена от заливане. Помпата не трябва да пада във водата.

Много фин пясък може да мине през вградения филтър (широчина на отвора 0,45 мм) и да ускори износването на хидравличните части.

→ При вода съдържаща пясък трябва допълнително да се използва **GARDENA Филтър за помпи, Арт. 1730** (широчина на отвора 0,1 мм).

Температурата на изпомпваната течност трябва да бъде между 2 °C и 35 °C.

Температурата на съхранение трябва да бъде между 2 °C и 70 °C.

## 2. ИНСТАЛИРАНЕ



#### ОПАСНОСТ! Токов удар!

Опасност от нараняване от електрически ток.

→ Изключете продукта от електрическата мрежа, преди да инсталирате продукта.

### Място на разполагане [фиг. I1]:

Внимавайте за това, да има достатъчна вентилация зоната на вентилационните отвори. Помпата трябва да има минимална дистанция от стената 5 см. През вентилационните отвори не трябва да бъдат засмуквани примеси (напр. пясък или пръст).

Поставете помпата така, че да не може да се преобърне и под пробката за изпускане ① да може да бъде поставен достатъчно голям съд за изпразване на помпата или на системата.

Поставете помпата на безопасно разстояние (минимум 2 м) от течността, която ще изпомпвате.

По възможност монтирайте помпата по-високо от повърхността на течността, която ще изпомпвате. Ако това не е възможно, инсталирайте между помпата и засмукващия маркуч вакуумно-устойчиво блокиращо устройство, за да можете например да почиствате вградения филтър.

Ако системата е инсталирана стационарно, на входната и изходната страна трябва да се инсталират подходящи блокиращи

устройства. Това напр. е важно за работи свързани с техническото обслужване или почистване на помпата или за изключване.

#### Съединителни елементи:



#### ВНИМАНИЕ!

**GARDENA** приставките от страната на засмукване и напорната страна трябва да бъдат стягани само на ръка. Проверете преди навиване на засмукващия маркуч върху входа на засмукване, дали уплътняващият пръстен е наличен и неповреден. При използване на метални връзки може при неправилен монтаж да се стигне до повреда на свързващата резба. Затова завинтайте свързващите детайли с особена акуратност. Използвайте само уплътнителна лента за уплътняване на местата с метални връзки.

#### Страна на засмукване:

От страната на засмукване не използвайте бързи връзки за маркучи! Трябва да се използва вакуумна устойчив засмукващ маркуч, напр.:

- GARDENA Засмукваща част Арт. 1411/1418
- GARDENA Засмукващ маркуч за дренажни отвори Арт. 1729
- GARDENA Засмукващ маркуч на метър с GARDENA Скоба за маркуч Арт. 7192/7191.

При много фино замърсяване на изпомпваната течност допълнително към вградения филтър се препоръчва GARDENA Филтър за помпи Арт. 1730/1731.

За да бъде съкратено времето за повторно засмукване ние препоръчваме използването на засмукващ маркуч с възвратен клапан, който предотвратява самостоятелното изпразване на засмукващия маркуч след изключване на помпата.

#### Важно при стационарен монтаж:

При големи дълбочини на засмукване използвайте засмукващ маркуч с малък диаметър (3/4").

#### Напорна страна:

На напорната страна трябва да бъде използван маркуч издържащ на налягане, напр.:

- GARDENA Premium Маркуч SuperFLEX (3/4") Арт. 18113
- с GARDENA Комплект за свързване към помпа Арт. 1752.

#### Важно при стационарен монтаж:

Ако продукта ще се инсталира стационарно в затворено помещение, за връзката към водоснабдяването за питейни нужди трябва да бъдат използвани само гъвкави маркучи (напр. подсилени), не твърди тръби, за да се намали нивото на шума и да бъдат избегнати щети от удари от налягането. Фиксираните тръби могат да бъдат монтирани само с наклон на първите 2 м. За да бъдат избегнати повреди по резбата, внимавайте при използването на метални връзки за внимателния и абсолютно точен монтаж.

#### Свързване на засмукващия маркуч [фиг. I2]:

1. Завинтете фитинга ③ върху всмукващия цуцер ④ и го затегнете здраво на ръка.
2. Пъхнете засмукващия маркуч ② върху фитинга ③ и го закрепете напр. с GARDENA Скоба за маркуч Арт. 7192/7191.
3. Закрепете засмукващия маркуч при височини на засмукване над 4 м (напр. към дървена опира).  
Това облекчава помпата и засмукващия маркуч от тежестта на водата.

#### Свързване на напорния маркуч [фиг. I3]:

Напорният маркуч може да бъде свързан или с 33,3-мм-резба (G1) на завъртащата се на 120° връзка ⑤ и/или хоризонталната резба ⑥.

1. Завинтете приставката за свързване към кран с резба ⑦ върху изхода на напорната страна ⑤/⑧ и я затегнете на ръка.
2. Пъхнете напорния маркуч с конектора за маркуч ⑥ върху приставката за свързване към кран с резба ⑦.

### 3. ОБСЛУЖВАНЕ



#### ОПАСНОСТ! Токов удар!

Опасност от нараняване от електрически ток.

→ Изключете продукта от електрическата мрежа, преди да напълните помпата.

#### Включване на автоматичната помпа за дома и градината [фиг. O1/O2]:

**УКАЗАНИЕ:** Посочената максимална самозасмукваща дълбочина (виж 7. ТЕХНИЧЕСКИ ДАННИ) се достига само, когато помпата е напълнена и напорния маркуч по време на първото самостоятелно засмукване се държи нагоре точно зад напорния изход, за да не може през напорния маркуч да изтече изпомпвана течност. При използването на напълнен засмукващ маркуч с възвратен клапан няма нужда да държите напорния маркуч горе.

1. Развийте капака ⑨ на филтърната камера с включения в доставката ключ ④.
2. Бавно напълнете течността, която ще изпомпвате в тръбната наставка за пълнене ⑩ (приблизително 2 до 3 литра), докато нивото на водата не падне под входа на страната на засмукване или от хоризонталната връзка излезе вода.
3. **При фиксиран монтаж:** Свалете капака ④ и напълнете помпата с течността за изпомпване, докато същата излезе от хоризонталната връзка.
4. Изпразнете останалата вода в напорния маркуч, за да може въздуха да излезе по време на пълнене и обезвъздушаване.
5. Отворете всички спирателни устройства в напорния водопровод (напоителни аксесоари, кран и др.), за да може при засмукване да излезе въздуха.
6. **При фиксиран монтаж:** Ако подаващата линия не може а бъде изпразнена поради фиксирания монтаж, свалете капака ④. Може да изтече значително количество течност. Дръжте в готовност достатъчно голям контейнер за събиране.
7. Завинтете капака ⑨ на филтърната камера до ограничителя ⑨.
8. **Без стационарен монтаж:** Вдигнете напорния маркуч точно зад изхода на напорната страна.
9. Включете щепсела на захранващия кабел в електрически контакт.
10. Натиснете бутона за Вкл/Изкл ⑩ на позиция I.  
Бутонът за Вкл/Изкл свети и помпата стартира.

**Процесът на засмукване може да продължи до 6 мин. Ако след това не се изпомпва вода, помпата се изключва и се изписва грешка 2 (виж 6. ОТСТРАНЯВАНЕ НА ПОВРЕДИ).**

11. Затворете спирателните устройства на напорния тръбопровод, когато помпата започне да изпомпва вода без прекъсване.

**Помпата автоматично се изключва приблизително 10 секунди след затваряне на спирателното устройство. Помпата е готова за експлоатация (Standby).**

#### Електронно управление:

Помпата е снабдена с електронно управление.

Ако налягането падне под налягането при включване, помпата стартира автоматично.

Ако вече няма изпомпване на вода, тя се изключва автоматично.

#### Програма за изпомпване на малки количества и предупреждение за теч:

##### Предупреждение за теч:

В случай на теч или капещ кран, налягането непрекъснато пада под налягането при включване и помпата непрекъснато се включва и изключва.

Ако помпата непрекъснато се включва и изключва, помпата се изключва автоматично, за да се избегне неволно изпускане на вода (Изписва се грешка 4 "Предупреждение за теч").

#### Програма за изпомпване на малки количества:

За да не се изключи преждевременно помпата при умишлено използване на малки количества вода (напр. перални машини или капково напояване), предупреждението за теч се активира едва след 60 минути (програма за малки количества).

**Цикличното включване и изключване на помпата по време на програмата за малки количества не влияе върху експлоатационния живот на помпата.**

#### Използване на перални машини:

След приключване на подаването на най-малкото количество вода при перални машини, 60-минутната продължителност на програмата за малки количества автоматично се превключва обратно на нормален режим на помпата, което прави възможна безпроблемната работа на пералната машина и за повече от 60 минути.



#### При непрекъснато капково напояване:

Ако програмата за малки количества трябва да ползва по-дълго от 60 мин., поливането трябва да бъде прекъснато за мин. 5 минути преди изтичането на 60-те минути. След това програмата за малки количества може да бъде продължена за нови 60 мин.

## 4. ТЕХНИЧЕСКО ОБСЛУЖВАНЕ



### ОПАСНОСТ! Токов удар!

Опасност от нараняване от електрически ток.

→ Изключете продукта от електрическата мрежа, преди да извършите техническо обслужване на продукта.

#### Почистване на филтъра [фиг. M1/M2]:

1. Затворете при нужда всички спирателни устройства от страната на засмукване.
2. Развийте капака ⑨ на филтърната камера с включения в доставката ключ ④.
3. Извадете филтърния модул ⑫/⑬ вертикално нагоре.
4. Дръжте здраво чашката ⑫, завъртете филтъра ⑬ обратно на часовниковата стрелка **1** и извадете филтъра **2** (байонетна връзка).
5. Почистете чашката ⑫ под течаща вода и почистете филтъра ⑬ напр. с мека четка.
6. Монтирайте отново филтъра в обратна последователност.
7. Включете помпата (виж 3. ОБСЛУЖВАНЕ).

#### Почистване на възвратния клапан [фиг. M3/M4]:



### ВНИМАНИЕ!

Помпата не трябва да бъде използвана без възвратен клапан.

1. Затворете при нужда всички спирателни устройства от страната на засмукване.
2. Отворете всички точки за вземане на вода, така че на напорната страна да бъде изпуснато налягането. След това отново затворете местата за вземане на вода, за да предотвратите изпразването през помпата на свързаните линии.
3. Свалете капака ⑭ на възвратния клапан с подходящ инструмент.
4. Демонтирайте възвратния клапан ⑮, почистете го под течаща вода.
5. Монтирайте отново възвратния клапан ⑮ в обратна последователност.
6. Включете помпата (виж 3. ОБСЛУЖВАНЕ).

## 5. СЪХРАНЕНИЕ

#### Сваляне от експлоатация [фиг. S1]:

Продуктът трябва да бъде съхраняван на недостъпно за деца място.

1. Натиснете бутона за Вкл./Изкл ⑩ на позиция **0**.
2. Изключете помпата от мрежата.
3. Отворете консуматора от напорната страна.
4. Премахнете маркучите свързани към напорната и засмукващата страна.
5. Развийте пробката за изпускане ①.
6. Накланяйте помпата към напорната и засмукващата страна, докато и от двете страни спре да изтича вода.
7. Съхранявайте помпата на сухо, затворено и защитено от замръзване място.

#### Изхвърляне:

(съгласно Директива 2012/19/ЕС)



Продуктът не трябва да бъде изхвърлян заедно с обикновените битови отпадъци. Той трябва да бъде изхвърлен съгласно действащите местни разпоредби за опазване на околната среда.

#### ВАЖНО!

→ Изхвърлете продукта на или чрез Вашия местен събирателен пункт за рециклиране.

## 6. ОТСТРАНЯВАНЕ НА ПОВРЕДИ



### ОПАСНОСТ! Токов удар!

Опасност от нараняване от електрически ток.

→ Изключете продукта от електрическата мрежа, преди да отстраните повреди по продукта.

#### Отстраняване на повреди със системата за диагностика на грешки [фиг. T1]:

Помпата разполага със система за диагностика на грешки, която отбелязва различните състояния на повреда чрез светодиоди за грешка ⑥.

1. Изключете помпата от електрическата мрежа.
2. Изпълнете съответните стъпки за отстраняване на повреди от отделните таблици.
3. Включете помпата. Индикацията за грешка се изтрива и помпата отново е готова за работа.

Проблем	Възможна причина	Отстраняване
Светодиодът за повреда мига 1-път (с 2 сек. пауза)	По време на започване на работа помпата не изпомпва вода в продължение на 30 сек.	
Помпата не засмуква	Помпата не е достатъчно напълнена с течност, която ще се изпомпва.	→ Напълнете помпата и се уверете, че през напорната страна по време на процеса на засмукване не изтича вода (виж 3. ОБСЛУЖВАНЕ).
	Въздухът не може да бъде изпуснат от напорната страна, защото изходите на напорната страна са затворени.	→ Отворете изходите на напорната страна (виж 3. ОБСЛУЖВАНЕ).
Помпата не се включва	Корпусът на помпата се е загреял и прекъсвачът за термозащита е сработил.	1. Отворете наличните спирателни устройства в напорния водопровод (изпускане на налягането). 2. Погрижете се за достатъчна вентилация и оставете помпата да се охлади за около 20 мин.
	Работното колело е блокирало.	1. Освободете работното колело (виж "Освобождаване на работното колело"). 2. Оставете помпата да се охлади за около 20 мин.
Само за Арт. 1758: Нарушен е сигнала на сензора за дебита	Сензорът за дебита е замърсен.	→ Почистете сензора за дебита (виж "Почистване на сензора за дебита").
Светодиодът за повреда мига 2-пъти (с 2 сек. пауза)	По време на започване на работа помпата не изпомпва вода в продължение на 6 минути.	
Помпата не засмуква	Повреда в страна на засмукване.	→ Потопете края на маркучка за засмукване под вода. → Отстранете възможните течове от страната на засмукване. → Почистете възвратния клапан на засмукващия тръбопровод и проверете посоката на монтаж. → Почистете засмукващия филтър в края на маркучка за засмукване. → Почистете уплътнението на филтърния капак и затегнете капака до ограничителя (виж 4. ТЕХНИЧЕСКО ОБСЛУЖВАНЕ). → Почистете филтъра в помпата.
	Засмукващият маркуч е деформиран или пречупен.	→ Използвайте нов засмукващ маркуч.
Помпата не се включва	Прекъсвачът за термозащита е сработил (моторът е прегреял).	→ Оставете помпата да се охлади за около 20 мин.

Проблем	Възможна причина	Отстраняване
<b>Светодиодът за повреда мига 3-пъти (с 2 сек. пауза)</b>	<i>По време на непрекъсната работа помпата не изпомпва вода в продължение на 30 сек.</i>	
<b>Прекъсването на снабдяването с вода откъм страната на засмукване</b>	Повреда в страна на засмукване.	<ul style="list-style-type: none"> <li>→ Потопете края на маркуча за засмукване под вода.</li> <li>→ Отстранете възможните течове от страната на засмукване.</li> <li>→ Почистете възвратния клапан на засмукващия тръбопровод и проверете посоката на монтаж.</li> <li>→ Почистете засмукващия филтър в края на маркуча за засмукване.</li> <li>→ Почистете уплътнението на филтърния капак и затегнете капака до ограничителя (виж 4. ТЕХНИЧЕСКО ОБСЛУЖВАНЕ).</li> <li>→ Почистете филтъра в помпата.</li> </ul>
	Засмукващия маркуч е деформиран или пречупен.	→ Използвайте нов засмукващ маркуч.
<b>Помпата не се включва</b>	Прекъсвачът за термозащита е сработил (моторът е прегреял).	→ Оставете помпата да се охлади за около 20 мин.
<b>Само за Арт. 1758: Нарушен е сигнала на сензора за дебита</b>	Сензорът за дебита е замърсен.	→ Почистете сензора за дебита (виж "Почистяване на сензора за дебита").
<b>Светодиодът за повреда мига 4-пъти (с 2 сек. пауза)</b>	<i>Помпата се изключва при непрекъсната работа след 60 минути.</i>	
<b>Активира се е предупреждението за капеща вода</b>	Теч на напорната страна (напр. капещ кран). Надхвърлена максимална продължителност на настроеното предупреждение за теч (Програма за малки количества 60 мин.).	<ul style="list-style-type: none"> <li>→ Отстранете възможните течове в напорната страна.</li> <li>→ При използване на програмата за малки количества съкратете поливането или прекъснете за 5 мин.</li> <li>→ Увеличете потреблението на вода.</li> </ul>
	Възвратният клапан е блокирал.	→ Почистете възвратния клапан (виж "Почистяване на възвратния клапан").
<b>Само за Арт. 1758: Нарушен е сигнала на сензора за дебита</b>	Сензорът за дебита е замърсен.	→ Почистете сензора за дебита (виж "Почистяване на сензора за дебита").
<b>Светодиодът за повреда не свети</b>	<i>Помпата не се включва или спира внезапно по време на работа.</i>	
	Щепселът на захранването не е включен.	→ Включете щепсела.
	Няма електричество.	→ Проверете предпазителя и кабела.
	Сработила е дефектнотоковата защита (утечен ток).	→ Изключете помпата от електрическата мрежа и се обърнете към сервис на GARDENA.
	Електрическа повреда.	→ Изключете помпата от електрическата мрежа и се обърнете към сервис на GARDENA.
<b>Светодиодът за повреда не свети</b>	<i>Без отнемане на вода помпата често се включва и изключва.</i>	
<b>Само за Арт. 1757 (виж фиг. Т4)</b>	Продължително неизползване.	→ Преди въвеждане в експлоатация или продължително неизползване, издърпайте многократно буталото (K) на възвратния клапан.

### Освобождение на работното колело [фиг. Т2]:

Ако работното колело е блокирало поради замърсяване, мига светодиодът за грешка 1-веднъж (с 2 сек. пауза).

1. Завъртете вала на електродвигателя (16) с отвертка.  
*По този начин се освобождава работното колело.*
2. Включете помпата (виж 3. ОБСЛУЖВАНЕ).

### Само за Арт. 1758: Почистяване на сензора за дебита [фиг. Т3]:

Ако сензорът за дебит е блокирал поради замърсяване, мига светодиодът за грешка (с 2 сек. пауза).

1. Развийте двата винта (17).
2. Свалете капака (18).
3. Развийте винта (19) и свалете клипса (20).
4. Развийте защитния капак (21), като го завъртите обратно на часовниковата стрелка (напр. с отвертка).
5. Свалете работното колело (22) и го почистете.
6. Почистете корпуса на сензора за дебит.
7. Монтирайте отново работното колело (22) в обратна последователност.
8. Поставете първо капака (18) на горната страна и след това затегнете двата винта (17) на долната страна.
9. Включете помпата (виж 3. ОБСЛУЖВАНЕ).



**УКАЗАНИЕ:** При други повреди се обръщайте към Вашия сервизен център на GARDENA. Ремонтите трябва да бъдат изпълнявани само от сервизния център на GARDENA, както и от специализираните търговци, които са оторизирани от GARDENA.

## 7. ТЕХНИЧЕСКИ ДАННИ

Автоматична помпа за дома и градината	Марка	Стойност (Арт. 1757)	Стойност (Арт. 1758)
Напрежение на мрежата	V (AC)	230	230
Честота на мрежата	Hz	50	50
Номинална мощност / Потребление в Standby-режим	W	800 / 1,5	1100 / 1,5
Захранващ кабел	м	1,5 (H07RN-F)	1,5 (H07RN-F)
Макс. дебит	л/ч	3500	4000
Макс. налягане	bar	4,0	4,5
Максимална височина на изхвърляне	м	40	45
Макс. дълбочина на засмукване	м	7	8
Налягане при включване	bar	1,9 ± 0,2	1,9 ± 0,2
Допустимо вътрешно налягане (напорна страна)	bar	6	6
Тегло	кг	8,1	12,5
Ниво на звуковата мощност L <sub>WA</sub> <sup>1)</sup> : измерено/гарантирано	дБ (A)	77 / 81	83 / 83
Погрешност k <sub>WA</sub> <sup>1)</sup>		4	1

Метод на измерване съгласно: <sup>1)</sup> RL 2000/14/EC

## 8. АКСЕСОАРИ/РЕЗЕРВНИ ЧАСТИ

<b>GARDENA засмукващи маркучи</b>	Гъвкави и вакуум-устойчиви, по избор могат да се доставят на дължини с 19 мм (3/4"), 25 мм (1") или 32 мм (5/4") диаметър, без аксесоари за свързване или с фиксирана дължина в комплект с аксесоари за свързване, смукател и възвратен клапан.	
<b>GARDENA фитинги</b>	За устойчиво вакуумизирано свързване на смукателен маркуч, който се доставя на метър.	<b>Арт. 1723/1724</b>
<b>GARDENA смукател с възвратен клапан</b>	За оборудване на засмукващ маркуч-доставан като дължина.	<b>Арт. 1726/1727</b>
<b>GARDENA засмукващ маркуч за дренажни отвори</b>	За устойчиво вакуумизирано свързване на помпата към дренажни отвори или тръбни системи. Дължина 0,5 м. От двете страни с 33,3 мм, (G 1)-вътрешна резба.	<b>Арт. 1729</b>
<b>GARDENA филтър за помпи</b>	Препоръчва се особено при изпомпване на пясъчлива вода.	<b>Арт. 1730/1731</b>
<b>GARDENA Комплект за свързване към помпа</b>	Комплект за свързване към помпа за 1/2"	<b>Арт. 1750</b>
<b>GARDENA Комплект за свързване към помпа</b>	Комплект за свързване към помпа за 3/4"	<b>Арт. 1752</b>

## 9. ГАРАНЦИЯ/СЕРВИЗ

### 9.1 Регистрација на продукт:

Моля, регистрирайте продукта си на уебсайта [gardena.com/registration](https://www.gardena.com/registration).

### 9.2 Сервиз:

Актуалната информация за контакт с нашите служби ще намерите на гърба на последната страница и онлайн:

- България: <https://www.gardena.com/bg/poddrayka/savet/kontakt>

## sq Pompë automatike për shtëpi & kopsht

1. KËSHILLA SIGURIE	103
2. INSTALIMI	104
3. PËRDORIMI	104
4. MIRËMBAJTJA	105
5. MAGAZINIMI	105
6. NDREQJA E GABIMEVE	105
7. TË DHËNAT TEKNIKE	106
8. AKSESORË/PJESË KËMBIMI	106
9. GARANCIA/SERVISI	107

### Përkthimi i mënyrës së përdorimit nga origjinali.



Ky produkt mund të përdoret nga fëmijët mbi 8 vjeç si dhe nga persona me aftësi të kufizuara fizike, sensorike dhe mentale ose me mungesë përvoja dhe dijesh, nëse ato do të jenë nën monitorim ose nëse janë in- struktuar në lidhje me përdorimin e sigurt të produktit dhe kuptojnë rreziqet që rezultojnë nga kjo gjë. Fëmijët nuk lejohen të luajnë me produktin. Pastrimi dhe mirëmbajtja nga ana e përdoruesit nuk lejohet të kryhet nga fëmijë nëse nuk janë në monitorim. Në këshillojmë përdorimin e produktit vetëm nga të rinjtë duke filluar nga 16 vjeç.

### Përdorimi i parashikuar:

**Pompa automatike për shtëpi & kopsht GARDENA** është e projektuar për përdorimin privat në shtëpi dhe kopshtet për hobi dhe nuk është parashikuar për operim me pajisjet dhe sistemet vaditëse të kopshteve publike. Ajo mund të përdoret për pompimin e ujërave të shiut, ujërave të rrjetit të ujësjellësit dhe ujërave që përmbajnë klor.

Produkti nuk është i përshtatshëm për përdorimin e vazhdueshëm (p.sh. përdorim industrial, përdorimi i vazhdueshëm i qarkullimit).



### RREZIK!

→ **Nuk duhet të pompohen lëngje gërryes, lehtësisht të djegshëm, agresivë ose lëngje përçues shpërthyes (si benzina, vajuri ose holluesi nitrogjeni), ujë me kripë si dhe ujë për konsum ushqimor.**

### Rritja e presionit:

Nëse e përdorni pompën për rritje të presionit, presioni maksimal i brendshëm i lejuar nuk duhet të tejkalojë 6 bar. Me këtë, presioni maksimal i hyrjes është:

Modeli 1757 3500/4 – 2,0 bar

Modeli 1758 4000/5 – 1,5 bar

**Presioni i hyrjes duhet të sigurohet medoemos nga një valvul e rregullueshme për kufizimin e presionit.**

## 1. KËSHILLA SIGURIE

### ME RËNDËSI!

Lexoni me kujdes manualin e përdorimit dhe ruajeni atë që ta lexoni më vonë.

### Simbolet mbi produkt:



Lexoni manualin e përdorimit.

### Këshilla të përgjithshme sigurie

#### Siguria elektrike



#### RREZIK! Goditja elektrike!

Rrezik plagosjeje nga rryma elektrike.

→ Produkti duhet të furnizohet me rrymë elektrike nëpërmjet një ndërprerësi diferencial (RCD) me një rrymë nominative aktivizimi prej maksimumi 30 mA.



#### RREZIK! Goditja elektrike!

Rrezik plagosjeje nga rryma elektrike.

→ Shkëputeni produktin nga rrjeti para se të mirëmbani ose ndërroni pjesë. Për ta bërë këtë, priza duhet të gjendet në zonën tuaj pamore.

#### Përdorimi i sigurt

Temperatura e ujit nuk duhet të tejkalojë 35 °C.

Pompa nuk lejohet të përdoret kur në ujë ka njerëz.

Substanca që transportohet mund të ndotet nga substanca lubrifikuese që rrjedh.

#### Ndarësit e qarkut

Siguresa ndaj lëvizjes në të thatë: Nëse nuk pompohet ujë (rryma minimale) pompa fiket automatikisht.

Kundërblokues: Nëse motori bllokohet (mbirymë), pompa fiket automatikisht.

### Këshilla sigurie shtesë

#### Siguria elektrike



#### RREZIK! Pushim zemre!

Gjatë punës, ky produkt gjeneron një fushë elektromagnetike. Në kushte të caktuara, kjo fushë mund të ndikojë mbi mënyrën e funksionimit të implantateve mjekësore aktive ose pasive. Për të përjashtuar rreziqun e situatave që mund të shkaktojnë plagosje të rënda ose vdekjeprurëse, personat me një implantat mjekësor duhet që para përdorimit të këtij produkti të konsultohen me mjekun e tyre dhe prodhuesin e implantatit.



#### RREZIK! Goditja elektrike!

Nëse ka njerëz në pishinë ose në pellgun e kopshtit, produkti nuk duhet të përdoret.

→ Siguroheni që lidhjet elektrike të spinës dhe prizës janë të montuara në një zonë që nuk përmblytet.

→ Mbrojeni spinën e rrjetit nga lagështira.

#### Kablloja elektrike



#### RREZIK! Goditja elektrike!

Nëse spina e rrjetit pritët, në zonën elektrike mund të depërtojë lagështirë nëpërmjet kabllove të rrjetit dhe të shkaktojë lidhje të shkurtër.

→ Mos e prisni spinën e rrjetit (p.sh. për ta kaluar nëpërmjet murit).

Nëse kablloja e rrjetit është e dëmtuar, për të shmangur rreziqet ajo duhet ndërruar nga prodhuesi, agjenti i tij i servisit ose personave me cilësi të ngjashme.

Sipas DIN VDE 0620 (Shoqata e Inxhinierëve Elektrikë të Gjermanisë), kabllot e rrjetit dhe kabllot zgjatuese nuk duhet të kenë një prerje tërthore më të vogël se kabllot e mbështjella me gomë me emërtimin H07RN-F.

Gjatësia e kabllos duhet të jetë 10 m.

Të dhënat mbi pllakën e tipit duhet të përputhen me të dhënat e rrjetit elektrik. Shkëputeni produktin nga ushqimi me energji nëse nuk përdoret.

Mbrojeni spinën dhe kabllon elektrike nga nxehtësia, vaji dhe qoshet e mprehta.

Mos e ngrini pompën nga kablloja e rrjetit dhe mos e hiqni spinën nga priza duke tërhequr kabllon e rrjetit.

Si mekanizma shtesë të sigurisë mund të përdoret një çelës sigurie i lejuar.

→ Lutemi, për këtë pyetni elektricistin tuaj.

Për operimin e pompës përdorni vetëm kablo zgjatuese me përcjellës tokëzimi.

Një pompë e dëmtuar nuk lejohet të përdoret.

Para se ta përdorni pompën, kontrolloni nëse ka dëmtime (sidomos në kabllon e rrjetit dhe spinë).

→ Në rast dëmtimi, kërkoni që pompa të kontrollohet nga GARDENA Service Center.

#### Siguria personale



#### RREZIK! Rreziku i mbytjes!

Pjesët e vogla mund të gëlltitet me lehtësi. Për shkak të qeseve plastike ekziston rreziku i mbytjes për fëmijë të vegjël. Mbajini larg fëmijët e vegjël gjatë montimit.

bg

bs



### RREZIK! Rrezik plagosjeje nga uji i nxehtë!

Nëse njësia e kontrollit elektronik është me defekt ose nëse nuk funksionon furnizimi me ujë në anën e thithjes së pompës, uji që mbetet në pompë mund të nxehtë, duke krijuar një rrezik plagosjeje për shkak të ujit të nxehtë që rrjedh.

→ Shkëputeni pompën nga furnizimi kryesor, lëreni ujin të ftohet (afërsisht 10 deri 15 minuta) dhe mbylleni furnizimin me ujë në anën e thithjes para se ta vini sërish pompën në operim.

Mos e përdorni produktin nëse jeni i lodhur, ose jeni nën efektin e alkoolit, drogës, apo ilaçeve. Një moment pakujdesie gjatë operimit mund të shkaktojë plagosje të rënda.

Kur pompa lidhet në impiantin e furnizimit me ujë duhet të respektohen rregulloret sanitare specifike për vendin në mënyrë që të parandalohet thithja mbrapa e ujit jo të pijshëm.

Kur uji rrjedh përgjatë pompës, ai nuk cilësohet më si ujë i pijshëm.

Kur punoni me produktin mbulonit flokët dhe mos vishni shalle apo rroba të ngjashme, që rrinë lirshëm.

Sigurohuni që të mos ketë as fëmijë, as persona të paautorizuar që qëndrojnë të pambikëqyrrur në afërsi të pompës.

Për të shmangur lëvizjen në të thatë të pompës, tregoni kujdes që fundi i zorrës thithëse të jetë gjithmonë i zhytur në ujë.

→ Para çdo përdorimi, mbusheni pompën me lëngun që do të pompohet (afërsisht 2 deri 3 l).

Pompa duhet të qëndrojë mbi një bazament solid dhe të rrafshët dhe e mbrojtur nga përmbytja. Kini kujdes që pompa të mos bjerë në ujë.

Nëpërmjet filtrit të integruar (madhësia e rrjetës 0,45 mm) mund të hyjë rërë e imët dhe të përshpejtojë konsumimin e pjesëve hidraulike.

→ Kur ka ujë me rërë duhet të përdorni edhe **Parafiltër pompe GARDENA, Art. 1730** (madhësia e rrjetës 0,1 mm).

Temperatura e lëngut të pompuar duhet të jetë midis 2 °C dhe 35 °C.

Temperatura e magazinimit duhet të jetë midis 2 °C dhe 70 °C.

## 2. INSTALIMI



### RREZIK! Goditja elektrike!

Rrezik plagosjeje nga rryma elektrike.

→ Shkëputeni produktin nga rrjeti para se ta instaloni.

### Vendi i vendosjes [Fig 11]:

**Kujdesuni që të ketë ajrim të mjaftueshëm në hapësirat e ajrimit. Pompa duhet të ketë një distancë minimale 5 cm nga muri. Nga hapësirat e ajrimit nuk duhet të thithen papastërti (p.sh. rërë ose dhe).**

Vendoseni pompën në mënyrë të tillë që të mos rrëshqasë dhe që një enë e madhe grumbullimi për zbrazjen e pompës ose sistemit të mund të vendoset poshtë vidës së zbrazjes ①.

Instalojeni pompën në një distancë të sigurt (minimalisht 2 m) nga agjenti i pompimit.

Nëse është e mundur, instalojeni pompën më lart sesa sipërfaqja e ujit që do të pompohet. Nëse kjo nuk është e mundur, instaloni një pajisje ndalimi rezistente ndaj vakuumit midis pompës dhe zorrës thithëse, për shembull për pastrimin e filtrit të integruar.

Nëse po e instaloni përgjithmonë sistemin, pajiseni me pajisje të përshtatshme ndalimi si në anën e thithjes ashtu edhe në atë të dërgimit. Kjo është e rëndësishme për shembull për punimet e mirëmbajtjes dhe pastrimit të pompës ose për fikjen e saj.

### Lidhjet:



### VINI RE!

**GARDENA elementët lidhës në pjesët thithëse dhe ato të presionit, mund të shtrëngohen vetëm me dorë. Para se ta vidhosni tubin thithës kontrolloni në hyrjen e thithjes nëse ekziston guarnicioni dhe nëse është i padëmtuar. Nëse përdorni bashkuese metalike, gjatë montimit joprofesional, mund të shkaktohen dëmtime të filetove të bashkueseve. Për këtë arsye, zhvidhosini me shumë kujdes pjesët e bashkueseve. Për izolimin e pjesëve lidhëse metalike përdorni vetëm shirit izolues.**

### Ana e thithjes:

Mos përdorni pjesë sistemi të lidhjes modulare të zorrës së ujit në anën e thithjes! Duhet përdorur një tub thithjeje i qëndrueshëm ndaj vakuumit p.sh.:

– Garniturë thithjeje GARDENA Art. 1411/1418

– Tub thithjeje për burim të drejtuar GARDENA Art. 1729

### – Zorrë thithëse shitur me metër GARDENA me Fashetë zorre GARDENA Art. 7192/7191.

Në rastin e ndotjeve shumë të mëdha të lëngut çarkullues, këshillohet që në filtrin e integruar të instalohet edhe një **Parafiltër pompe GARDENA Art. 1730/1731**.

Për të reduktuar kohën e rithithjes, ne rekomandojmë përdorimin e një zorre thithëse me parandalues të rrjedhjes së kundërt, i cili parandalon zbrazjen automatike të zorrës thithëse pas fikjes së pompës.

### E rëndësishme tek instalimet e palëvizshme:

Për lartësi më të madhe thithjeje, përdorni një zorrë thithëse me diametër të vogël (3/4").

### Ana e presionit:

Në anën e presionit duhet të përdoret një zorrë rezistente ndaj presionit, p.sh.:

### – Zorrë kopshti GARDENA (3/4") Art. 18113 me Elementin bashkues GARDENA Art. 1752.

### E rëndësishme tek instalimet e palëvizshme:

Për të reduktuar zhurmën dhe për të shmangur dëmtimin e produktit nga tronditjet e presionit, nëse produkti instalohet përgjithmonë në ambient të brendshëm, mos e lidhni produktin me tubacionin e ujit sanitar me tuba të shtangët, por me tuba elastikë (p.sh. zorrë të përforcuara). Instalojeni tubat e palëvizshëm në një gradient vetëm në 2 m e para. Për të shmangur dëmtime të filetove, bëni një montim të kujdesshëm dhe të saktë kur përdorni lidhje metalike.

### Për të lidhur zorrën thithëse [Fig 12]:

- Vidhoseni rakordin e zorrës thithëse ③ në vrimën thithëse ④ dhe shtrëngojeni me dorë.
- Rrëshqiteni zorrën thithëse ② në rakordin e zorrës thithëse ③ dhe fiksojeni p.sh. me **Fashetë zorre GARDENA art. 7192/7191**.
- Për lartësi thithjeje më të mëdha se 4 m, fiksoni edhe zorrën thithëse (p.sh. duke e lidhur në një shtyllë druri).  
*Pompa dhe zorra thithëse çlirohen nga pesha e ujit.*

### Për të lidhur zorrën e presionit [Fig 13]:

Zorra e presionit mund të lidhet me filetën 33,3 mm (G1) të lidhjes së rrotullimit 120° ⑤ dhe/ose të lidhjes horizontale ⑥.

- Vidhoseni rakordin e rubinetit ⑦ në daljen e presionit ⑤/⑥ dhe shtrëngojeni me dorë.
- Lidheni zorrën e presionit me rakordin e zorrës ⑥ në rakordin e rubinetit ⑦.

## 3. PËRDORIMI



### RREZIK! Goditja elektrike!

Rrezik plagosjeje nga rryma elektrike.

→ Shkëputeni produktin nga rrjeti para se të mbushni pompën.

### Për të nisur pompën automatike për shtëpi & kopsht [Fig 01/O2]:

**KËSHILLË: Lartësia vetëthithëse maksimale specifike (shih 7. TË DHËNAT TEKNIKE) arrihet vetëm kur pompa është e mbushur dhe kur zorra e presionit mbahet lart direkt pas daljes së presionit gjatë fazës së parë të thithjes, në mënyrë të tillë që agjenti i pompimit të mos dalë jashtë zorrës së presionit. Kur përdorni një zorrë thithëse të mbushur me valvë moskthimi nuk është e nevojshme që ta mbani lart zorrën e presionit.**

- Lirojeni kapakun ④ e folesë së filtrit me çelësin e dadove ① të ofruar.
- Mbushni me ngadalë lëngun për t'u pompuar nëpërmjet rakordit të mbushësit ⑩ (afërsisht 2 deri 3 l), derisa niveli i ujit të mos bjerë më poshtë vrimës në anën e thithjes ose uji të dalë në xhunton horizontale.
- Me instalimet e lëvizshme:** Lironi kapakun ④ dhe mbusheni pompën me lëng pompimi, derisa ai të dalë në lidhjen horizontale.
- Zbrazni ujin e mbetur në zorrën e presionit në mënyrë që ajri të mund të dalë ndërsa e mbushni dhe rregulloni nivelin e sasisë së lëngut.
- Hapni pajisjet e ndalimit në linjën e presionit (aksesorët e ujitjes, rubinetin etj.) në mënyrë që ajri të mund të dalë gjatë thithjes.
- Me instalimet e lëvizshme:** Nëse linja e dërgimit nuk mund të zbrazet për shkak të instalimit të palëvizshëm, lironi kapakun ④. Mund të dalin sasi të konsiderueshme lëngu. Mbani pranë një enë mjaftueshëm të madhe për grumbullimin.
- Shtrëngoni kapakun ④ e folesë së filtrit deri te ndaluesi ③.



- Pa instalime të palëvizshme:** Ngrini zorrën e presionit pikërisht prapa daljes së presionit.
- Futeni spinën e rrjetit të kabllor elektrik në një prizë të rrjetit.
- Shtypni çelësin Ndezur/Fikur (11) në pozicionin I.  
Çelësi Ndezur/Fikur ndriçon dhe pompa nis.

**Procesi i thithjes mund të zgjasë deri në 6 min. Nëse pas kësaj nuk pompohet ujë, pompa do të fiket automatikisht dhe do të shfaqet gabimi 2 (shih 6. NDREQJA E GABIMEVE).**

- Mbyllni pajisjet e ndalimit në tubacionin e presionit, kur pompa fillon të pompojë vazhdimisht ujë.

**Pompa fiket automatikisht rreth 10 sekonda pas mbylljes së pajisjes së ndalimit.  
Pompa është gati për operim (Në pritje).**

#### Njësia e kontrollit elektronik:

Pompa është e pajisur me një njësi kontrolli elektronik.  
Nëse presioni bie poshtë presionit të ndezjes, pompa nis automatikisht. Në momentin që nuk bëhet më pompim i ujit, ajo fiket automatikisht.

#### Programi për sasi të vogla dhe paralajmërimi për rrjedhje:

##### Paralajmërimi për rrjedhje:

Kur ka rrjedhje ose rubinet që pikon, presioni bie vazhdimisht poshtë presionit të ndezjes dhe pompa ndizet dhe fiket vazhdimisht.  
Nëse pompa ndizet dhe fiket vazhdimisht, pompa fiket automatikisht për të evituar rrjedhje uji të padëshiruar (shfaqet gabimi 4 "Paralajmërimi për rrjedhje").

##### Programi për sasi të vogla:

Në mënyrë që pompa të mos fiket para kohe në rastin e një përdorimi të padëshiruar me sasi të vogla (p.sh. makina larëse ose sistemi i ujitjes me pika), paralajmërimi për rrjedhje aktivizohet pas 60 minutash (Programi për sasi të vogla).

**Ndezja dhe fikja ciklike e pompës gjatë programit për sasi të vogla nuk ka ndikim në jetëgjatësinë e shërbimit të pompës.**

#### Përdorimi i makinave larëse:

Pas përfundimit të ciklit të ujit me sasi të vogla te makinat larëse, intervali prej 60 minutash i operimit të programit të sasive të vogla kthehet automatikisht në operimin normal të pompës dhe mundëson një operim pa probleme të makinave larëse për > 60 minuta.

#### Për ujitjen e vazhdueshme me pika:

Në rast se programi i sasive të vogla duhet të përdoret për më shumë se 60 Minuta, duhet që vadija të ndërpritet për 5 minuta përpara përfundimit të kohës prej 60 minuta. Më pas mund të rifillohet programi për sasi të vogla prej 60 minuta.

## 4. MIRËMBAJTJA



**RREZIK! Goditja elektrike!**

Rrezik plagosjeje nga rryma elektrike.

→ Shkëputeni produktin nga rrjeti përpara se ta mirëmbani.

#### Pastrimi i filtrave [Fig M1/M2]:

- Nëse nevojitet, mbyllni të gjitha pajisjet e ndalimit në anën e thithjes.
- Lironi kapakun (9) e folesë së filtrit me çelësin e dadove (A) të ofruar.
- Hiqeni njësinë e filtrit (2/13) vertikalisht lart.
- Mbajeni fort kupën (2), drehterrotullojeni filtrin (13) në drejtim kundërorar **1** dhe hiqeni filtrin **2** (rakord bajonetë).
- Pastrojeni kupën (2) në ujë të rrjedhshëm dhe filtrin (13) .p.sh. me një furçë të butë.
- Rimontojeni filtrin në rend të kundërt.
- Ndizeni pompën (shih 3. PËRDORIMI).

#### Pastrimi i valvulës së moskthimit [Fig M3/M4]:



**VINI RE!**

**Pompa nuk lejohet të përdoret pa ventil kthimi.**

- Nëse nevojitet, mbyllni të gjitha pajisjet e ndalimit në anën e thithjes.
- Hapni të gjitha pikat e shkarkimit në mënyrë që në anën e presionit të ulet presioni. Tani mbyllni sërish të gjitha pikat e shkarkimit në mënyrë që tubacionet e lidhura të mos shterohen nëpërmjet pompës.

- Lirojeni kapakun (9) e valvulës së moskthimit me një vegël të përshtatshme.
- Hiqeni valvulën e moskthimit (10), dhe pastrojeni në ujë të rrjedhshëm.
- Rimontojeni valvulën e moskthimit (10) në rend të kundërt.
- Ndizeni pompën (shih 3. PËRDORIMI).

## 5. MAGAZINIMI

#### Nxjerrja jashtë funksionit [Fig S1]:

**Produkti duhet të ruhet në vende jo të aksesueshme nga fëmijët.**

- Shtypni çelësin Ndezur/Fikur (11) në pozicionin 0.
- Shkëputeni pompën nga rrjeti elektrik.
- Hapni përdoruesit në anën e presionit.
- Hiqni zorrët e lidhura në anën e presionit dhe të thithjes.
- Lironi vidën e zbrazjes (1).
- Anojeni pompën në anën e thithjes dhe të presionit derisa të mos shkarkohet më ujë nga secila anë.
- Ruajeni pompën në një vend të thatë, të mbyllur dhe të sigurt kundër ngricave.

#### Asgjësimi:

(në përputhje me Direktivën 2012/19/EU)



Produkti nuk lejohet të asgjësohet me mbetjet normale të shtëpisë. Ai duhet të asgjësohet në përputhje me rregulloret lokale të mbrojtjes së mjedisit.

#### ME RËNDËSI!

→ Asgjësojeni produktin nëpërmjet qendrës tuaj vendore të grumbullimit dhe riciklimit.

## 6. NDREQJA E GABIMEVE



**RREZIK! Goditja elektrike!**

Rrezik plagosjeje nga rryma elektrike.

→ Shkëputeni produktin nga rrjeti përpara se të diagnostikoni gabimet e produktit.

#### Diagnostikimi i gabimeve me sistemin e diagnostikimit të gabimeve [Fig T1]:

Pompa ka një sistem të diagnostikimit të gabimeve, i cili tregon gjendjet e gabimeve nëpërmjet LED-it (12) të gabimeve.

- Shkëputeni pompën nga rrjeti elektrik.
- Kryeni ndreqjet përkatëse nga tabela e mëposhtme.
- Rindizeni pompën.  
*Ekрани i pompës është fshirë dhe pompa është sërish gati për operim.*

Problemi	Shkaku i mundshëm	Ndihma
<b>LED e defektit pulson 1 herë (me pauzë 2 sek.)</b>	<b>Pompa nuk pompon ujë për 30 sekonda gjatë përdorimit fillestar.</b>	
<b>Pompa nuk thith ujë</b>	Pompa nuk ka qenë mbushur mjaftueshëm me lëng për t'u pompuar.	→ Mbusheni pompën dhe sigurohuni që uji të mos shkarkohet nga ana e presionit gjatë procesit të thithjes (shih 3. PËRDORIMI).
	Nga ana e presionit nuk mund të dalë ajër, pasi daljet në anën e presionit janë të mbyllura.	→ Hapni daljet në anën e presionit (shih 3. PËRDORIMI).
<b>Pompa nuk ndizet</b>	Trupi i pompës është nxehur dhe është aktivizuar ndërprerësi termik.	1. Hapni pajisjet e mundshme të ndalimit në linjën e presionit (çlironi presionin). 2. Siguroni ajrim të mjaftueshëm dhe lëreni pompën të ftohet për 20 minuta.
	Helika është bllokuar.	1. Lironi helikën (shih "Lirimi i helikës"). 2. Lëreni pompën të ftohet për rreth 20 minuta.
<b>Vetëm për art. 1758: sensor i sinjalit të rrjedhës është me defekt</b>	Sensori i rrjedhës është i ndotur.	→ Pastroni sensorin e rrjedhës (shih "Pastrimi i sensorit të rrjedhës").

Problemi	Shkaku i mundshëm	Ndihma
<b>LED e defektit pulson 2 herë (me pauzë 2 sek.)</b>	<b>Pompa nuk pompon ujë për 6 sekonda gjatë përdorimit fillestar.</b>	
<b>Pompa nuk thith ujë</b>	Defekt në anën e thithjes.	<ul style="list-style-type: none"> <li>→ Zhytni skajin e zorrës thithëse nën ujë.</li> <li>→ Eliminoni rrjedhjet në anën e thithjes.</li> <li>→ Pastroni valvulën e moskthimit në tubacionin e thithjes dhe kontrolloni drejtimin e montimit.</li> <li>→ Pastroni filtrin e thithjes në skajin e zorrës thithëse.</li> <li>→ Pastroni guarnicionin e kapakut të filtrit dhe rrotullojeni kapakun deri te ndaluesi (shih 4. MIRËMBAJTJA).</li> <li>→ Pastroni filtrin në pompë.</li> </ul>
	Zorra thithëse është shformuar ose përthyer.	→ Përdorni një zorrë të re thithëse.
<b>Pompa nuk ndizet</b>	Ndërprerësi termik është aktivizuar (motori i mbinxehur).	→ Lëreni pompën të ftohet për rreth 20 minuta.
<b>LED e defektit pulson 3 herë (me pauzë 2 sek.)</b>	<b>Pompa nuk pompon ujë për 30 sekonda gjatë përdorimit aktual.</b>	
<b>Furnizimi me ujë është shkëputur në anën e thithjes</b>	Defekt në anën e thithjes.	<ul style="list-style-type: none"> <li>→ Zhytni skajin e zorrës thithëse nën ujë.</li> <li>→ Eliminoni rrjedhjet në anën e thithjes.</li> <li>→ Pastroni valvulën e moskthimit në tubacionin e thithjes dhe kontrolloni drejtimin e montimit.</li> <li>→ Pastroni filtrin e thithjes në skajin e zorrës thithëse.</li> <li>→ Pastroni guarnicionin e kapakut të filtrit dhe rrotullojeni kapakun deri te ndaluesi (shih 4. MIRËMBAJTJA).</li> <li>→ Pastroni filtrin në pompë.</li> </ul>
	Zorra thithëse është shformuar ose përthyer.	→ Përdorni një zorrë të re thithëse.
<b>Pompa nuk ndizet</b>	Ndërprerësi termik është aktivizuar (motori i mbinxehur).	→ Lëreni pompën të ftohet për rreth 20 minuta.
<b>Vetëm për art. 1758: sensor i sinjalit të rrjedhës është me defekt</b>	Sensori i rrjedhës është i ndotur.	→ Pastroni sensorin e rrjedhës (shih "Pastrimi i sensorit të rrjedhës").
<b>LED e defektit pulson 4 herë (me pauzë 2 sek.)</b>	<b>Gjatë operimit aktual pompa fiket pas 60 minutash.</b>	
<b>Aktivizohet paralajmërimi për rrjedhje</b>	Rrjedhje në anën e presionit (p.sh. rubinet që pikon).	→ Eliminoni rrjedhjet në anën e presionit.
	Kohëzgjatja maksimale e paralajmërimit për rrjedhje (programi për sasi të vogla 60 min.) është tejkaluar.	<ul style="list-style-type: none"> <li>→ Gjatë përdorimit të programit për sasi të vogla, shkurtori kohëzgjatjen e ujitjes ose ndërpriteni për 5 minuta.</li> <li>→ Rrisni konsumin e ujit.</li> </ul>
	Valvula e moskthimit është blokuar.	→ Pastroni valvulën e moskthimit (shih "Pastrimi i valvulës së moskthimit").
<b>Vetëm për art. 1758: sensor i sinjalit të rrjedhës është me defekt</b>	Sensori i rrjedhës është i ndotur.	→ Pastroni sensorin e rrjedhës (shih "Pastrimi i sensorit të rrjedhës").
<b>LED e defektit është fikur</b>	<b>Pompa nuk ndizet ose fiket papritur gjatë operimit.</b>	
	Është shkëputur spina elektrike.	→ Lidhni spinën elektrike.
	Ndërprerje e energjisë elektrike.	→ Kontrolloni siguresën dhe kabllot.
	Çelësi RCD është aktivizuar (rymë defekti).	→ Shkëputni pompën nga ushqimi me energji dhe kontakton GARDENA Service.
	Ndërprerje elektrike.	→ Shkëputni pompën nga ushqimi me energji dhe kontakton GARDENA Service.

Problemi	Shkaku i mundshëm	Ndihma
<b>LED e defektit është fikur</b>	<b>Pompa fiket dhe ndizet shpesh pa thithur ujë.</b>	
<b>Vetëm për art. 1757 (shih fig T4)</b>	Mospërdorimi për një kohë të gjatë.	→ Para vendosjes në punë ose pas mospërdorimit për një kohë të gjatë tërhiqni disa herë pistonin (K) në valvulën e moskthimit.

#### Lirimi i helikës [Fig T2]:

Nëse helika qëndron palëvizur për shkak të ndotjes, **LED e defekteve pulson 1 herë (me pauzë 2 sek.)**.

- Rrotulloni boshtin e motorit (16) me një kaçavidë.  
Ky veprim do të lirojë helikën e bllokuar.
- Ndizni pompën (shih 3. PËRDORIMI).

#### Vetëm për art. 1758: Pastrimi i sensorit të rrjedhës [Fig T3]:

Nëse sensor i rrjedhjes qëndron palëvizur për shkak të ndotjes, **LED e defekteve pulson (me pauzë 2 sek.)**.

- Lironi të dyja vidat (17).
- Hiqni kapakun (18).
- Lironi vidën (19) dhe hiqni fashetën (20).
- Lironi kapakun (21), duke e rrotulluar atë në drejtim kundëroar (p.sh. me një kaçavidë).
- Hiqeni helikën (22) dhe pastrojeni.
- Pastroni folenë e sensorit të rrjedhës.
- Rimontojenie helikën (22) në rend të kundërt.
- Në fillimi vendosni kapakun (18) në pjesën e sipërme dhe më pas shtrëngoni të dyja vidat (17) në pjesën e poshtme.
- Ndizni pompën (shih 3. PËRDORIMI).



**KËSHILLË:** Në rast defektesh të tjera ju lutemi, drejtojeni qendrës tuaj të servisit GARDENA. Riparimet lejohen të kryhen nga qendrat e servisit GARDENA si dhe nga tregtarët e specializuar të cilët janë të autorizuar nga GARDENA.

## 7. TË DHËNAT TEKNIKE

Pompë automatike për shtëpi & kopsht	Njësia	Vlera (Art. 1757)	Vlera (Art. 1758)
<b>Tensioni i rrjetit</b>	V (AC)	230	230
<b>Frekuenca e rrjetit</b>	Hz	50	50
<b>Fuqia nominale/Konsumi elektrik Në pritje</b>	W	800 / 1,5	1100 / 1,5
<b>Kabulli lidhës</b>	m	1,5 (H07RN-F)	1,5 (H07RN-F)
<b>Kapaciteti maks. i pompimit</b>	l/h	3500	4000
<b>Presioni maks.</b>	bar	4,0	4,5
<b>Lartësia maks. e pompimit</b>	m	40	45
<b>Lartësia maksimale e thithjes</b>	m	7	8
<b>Presioni i ndezjes</b>	bar	1,9 ± 0,2	1,9 ± 0,2
<b>Presioni i brendshëm i lejuar (ana e thithjes)</b>	bar	6	6
<b>Pesha</b>	kg	8,1	12,5
<b>Niveli i fuqisë akustike L<sub>wa</sub><sup>1)</sup>: i matur/i garantuar Pasiguria k<sub>wa</sub><sup>1)</sup></b>	dB (A)	77 / 81 4	83 / 83 1

Procesi i matjes në përputhje me: <sup>1)</sup> RL 2000/14/EC

## 8. AKSESORË/PJESË KËMBIMI

<b>Tuba thithje GARDENA</b>	E qëndrueshme ndaj palosjeve dhe vakuimit, mund ta gjeni pjesërisht si mall me metër me 19 mm (3/4")-, 25 mm (1")- ose diametër 32 mm (5/4") pa pajisje lidhëse ose produkte me gjatësi fikse plotësisht me pajisje lidhëse, filtrë për thithje dhe ndalesën e rrjedhjes mbrapsht	
<b>Copa lidhje GARDENA</b>	Për lidhje të qëndrueshme ndaj vakuimit të artikujve me metër për zorrat thithëse.	<b>Art. 1723/1724</b>
<b>Filtër thithje me ndalues rrjedhje mbrapa të GARDENA</b>	Për pajisjen e mallrave me metra të tubave thithëse.	<b>Art. 1726/1727</b>
<b>Tub thithje fleksibël GARDENA</b>	Për lidhjen anti vakum të pompës në tuba fleksibël ose tuba të fiksuar. Gjatësia 0,5 m. Me fileto të brendshme 33,3 mm (G1) nga të dyja anët.	<b>Art. 1729</b>

Para-filtër pompe GARDENA	I këshillueshëm sidomos kur transportohen lëngje me përmbajtje rëre.	Art. 1730/1731
Element bashkues GARDENA	Element bashkues për zorra me presion 1/2".	Art. 1750
Element bashkues GARDENA	Element bashkues për zorra me presion 3/4".	Art. 1752

## 9. GARANCIA/SERVISI

### 9.1 Regjistrimi i produktit:

Regjistrojeni produktin tuaj te [gardena.com/registration](https://www.gardena.com/registration).

### 9.2 Servisi:

Ju lutemi t'i gjeni detajet aktuale të kontaktit me shërbimin tonë në faqen e pasme dhe online:

- <https://www.gardena.com/int/support/advice/contact/>

## et Automaatne majapidamis- ja aiapump

1. OHUTUSJUHISED	107
2. INSTALLIMINE	108
3. KÄSITSEMINE	108
4. HOOLDUS	109
5. HOIULEPANEK	109
6. TÖRGETE KÖRVALDAMINE	109
7. TEHNILISED ANDMED	110
8. LISATARVIKUD/VARUOSAD	110
9. GARANTII/TEENINDUS	111

### Instruktsioonide algupärandi tõlge.



Seda toodet võivad kasutada vähemalt 8 aasta vanused ja vanemad lapsed ning piiratud füüsiliste, sensorsete või vaimsete võimetega isikud ning puudulike kogemuste ja teadmistega isikud, kui neil on järelevaataja või kui neid on toote turvalise kasutamise osas juhendatud ning nad mõistavad sellest tulenevaid ohtusid. Lapsed ei tohi tootega mängida. Puhastust ega kasutaja poolset hooldust ei tohi lapsed teha ilma järelevaatajata. Me soovitame, et toodet kasutaks vähemalt 16-aastased isikud.

### Otstarbele vastav kasutamine:

**GARDENA Automaatne majapidamis- ja aiapump** on määratud era- või sihiliseks kasutamiseks majapidamises ja harrastusaias ning pole ette nähtud rakendamiseks avalike haljasalade kastmisseadmete ja -süsteemide käitamisel. Seda võib kasutada vihmavee, kraanivee ja klooritud vee pumpamiseks.

Toode ei sobi püsikäitamiseks (nt tööstuslikuks rakendamiseks, pideva tsirkulatsiooniga käitamiseks).



**OHT!**

→ **Pumbata ei tohi sööbivaid, kergesti süttivaid, agressiivseid ega plahvatusohtlikke vedelikke (nagu bensiini, petrooleumi või nitrolahuseid), soolast vett ning tarbimiseks ette nähtud toiduaineid.**

### Rõhu tõstmine:

Kui te kasutate pumba rõhu tõstmiseks, siis ei tohi ületada maksimaalset lubatud siserõhku 6 bar. Seega on maksimaalne sisendrõhk:

mudel 1757 3500/4 – 2,0 bar

mudel 1758 4000/5 – 1,5 bar

**Sisendrõhk tuleb tingimata tagada seadistatava rõhualandusventiiliga.**

## 1. OHUTUSJUHISED

### TÄHELEPANU!

Lugege kasutusjuhend hoolikalt läbi ja hoidke see uuesti lugemiseks alles.

### Tootel olevad sümbolid:



Lugege kasutusjuhendit.

### Üldised ohutusjuhised

#### Elektriohutus



**OHT! Elektrilöögi oht!**

**Vigastuste oht elektrivoolu tõttu.**

→ Toode peab saama voolutoite rikkevoolukaitselüliti (FI-lüliti, RCD) kaudu, mille nimivool on maksimaalselt 30 mA.



**OHT! Elektrilöögi oht!**

**Vigastuste oht elektrivoolu tõttu.**

→ Enne, kui hakkate hooldust tegema või detaile välja vahetama, ühendage toode võrgust lahti. Seejuures peab pistikupesa paiknema teie vaateväljas.

#### Ohutu käitamine

Veetemperatuur ei tohi ületada 35 °C.

Pumpa ei tohi kasutada, kui vees on inimesi.

Pumbatav vedelik võib lekkivate määrdeainete tõttu reostuda.

#### Kaitselülitid

Kuivkäigu kaits: kui vett ei pumbata (alavool), siis lülitub pump automaatselt välja.

Blokeerumiskaits: kui mootor blokeerub (ülevool), siis lülitub pump automaatselt välja.

### Täiendavad ohutusjuhised

#### Elektriohutus



**OHT! Südameisekuse oht!**

Antud toode tekitab käitamisel elektromagnetvälja. See väli võib teatud tingimustes mõjustada aktiivsete või passiivsete meditsiiniliste implantaatide toimimist. Et vältida selliste olukordade tekkimise oht, mis võivad kutsuda esile raskeid või surmavaid vigastusi, peaksid meditsiinilise implantaadiga isikud enne antud toote kasutamist konsulteerima oma arsti ja implantaadi tootjaga.



**OHT! Elektrilöögi oht!**

Kui basseinis või aiatiigis on inimesi, siis ei tohi toodet käitada.

→ Veenduge, et elektrilised pistikühendused oleksid paigutatud üleujutuskindlasse piirkonda.

→ Kaitske võrgupistikut niiskuse eest.

#### Ühenduskaabel



**OHT! Elektrilöögi oht!**

Äralõigatud võrgupistikut tõttu võib niiskus tungida võrgukaabli kaudu elektrilisse piirkonda ja põhjustada lühise.

→ Ärge lõigake võrgupistikut ära (nt kaabli paigaldamiseks läbi seinu).

Kui võrgukaabel on kahjustatud, siis peab ohtude ärahoidmiseks laskma selle välja vahetada tootja, tema teenindustöökoja või samaväärse kvalifikatsiooniga isikute poolt.

Võrgukaabel ja pikenduskaabel ei tohi standardi DIN VDE 0620 kohaselt olla väiksema ristlõikega kui kummivoolikümbrised lühitähisega H07RN-F.

Kaabli pikkuseks peab olema vähemalt 10 m.

Tüübisildil olevad andmed peavad olema kooskõlas vooluvõrgu andmetega.

Ühendage toode voolutoitest lahti, kui seda ei kasutata.

Kaitske pistikut ja ühenduskaablit kuumuse, õli ja teravate servade eest.

Ärge kandke pumba võrgukaablist hoides ega tõmmake pistikut pistikupesast välja kaablist hoides.

Täiendava turvaseadisena võib kasutada heakskiidetud turvalüliti.

→ Küsige selle kohta nõu oma elektriku käest.

Kasutage pumba käitamiseks ainult maandusühendusega pikenduskaableid.

Kahjustatud pumba ei tohi kasutada.

Kontrollige pumba enne kasutamist, ega sellel ei esine mingeid kahjustusi (eriti võrgukaabli ja pistiku).

→ Kahjujuhtumi korral laske pumba tingimata kontrollida GARDENA teeninduskeskuses.

#### Isiklik ohutus



**OHT! Lämpumise oht!**

Väiksemaid osi on võimalik kergesti alla neelata. Plastikkoti tõttu esineb lämbumise oht väikelastele. Hoidke väikelapsed montaaži ajal eemal.

sq

et



### OHT! Vigastuste oht kuuma vee tõttu!

Kui elektrooniline juhtsüsteem on defektne või kui pumba sisselaske poolel veevarustus ei toimi, siis võib pumbas olemasolev vesi kuumeneda ja väljavoolava kuuma vee tõttu vigastuste ohuks kujuneda.

→ Ühendage pump põhitoitest lahti, laske vesi maha jahtuda (ca 10 kuni 15 minutit) ning ühendage sisselaske poolel veevarustus, enne kui te pumba uuesti kasutusele võtate.

Ärge kasutage toodet siis, kui olete väsinud või uimastite, alkoholi või ravimite mõju all. Hetkeline tähelepanematus käitumise ajal võib põhjustada raskeid vigastusi.

Pumba ühendamisel veevarustusüsteemiga peab kinni pidama riigipõhistest sanitaareeskirjadest, et oleks takistatud joogivee nõuetele mittevastava vee tagasitõmme.

Vett, mis jookseb läbi pumba, ei loeta enam joogiveeks.

Ärge kandke tootega töötades lahtisi juukseid ega sülle või samaseid avaraid riidesemeid.

Jälgige, et lapsed või kõrvalised isikud ei viibiks järelevalveta käeulatuses kauguses pumbast ja pumbatavast keskkonnast.

Selleks, et vältida pumba kuivaks jooksmist, tuleb silmas pidada, et imivooliku ots paikneks alati vee all.

→ Täitke pump enne igat kasutamiskorda pumbatava vedelikuga (ca 2 kuni 3 l).

Pump peab seisma kindlal, tasasel aluspinnal ja olema üleujutuse eest kaitstud. Pump ei tohi vette kukkuda.

Väga peen liiv võib jõuda läbi integreeritud filtri (sõelaavade suurus 0,45 mm) ja kiirendada hüdrauliliste osade kulumist.

→ Liiva sisaldava vee puhul tuleks täiendavalt kasutada **GARDENA Pumba eelfiltrit, art. nr. 1730** (sõelaavade suurus 0,1 mm).

Pumbatava vedeliku temperatuur peab jääma 2 °C ja 35 °C vahele.

Ladustamistemperatuur peab olema 2 °C ja 70 °C vahel.

## 2. INSTALLIMINE



### OHT! Elektrilöögi oht!

### Vigastuste oht elektrivoolu tõttu.

→ Enne, kui hakkate toodet paigaldama, ühendage toode võrgust lahti.

### Paigalduskoht [joonis I1]:

Jälgige piisava ventilatsiooni olemasolu õhutuspilude piirkonnas Pump peab olema seinast minimaalsel vahekaugusel 5 cm. Õhutuspilude kaudu ei tohi mustust (nt liiva või mulda) sisse tõmmata.

Seadke pump üles nii, et see ei saaks ära libiseda ning et väljalaskekorgi ① alla saaks panna pumba või süsteemi tühjendamiseks piisavalt suure kogumisanuma.

Seadke pump üles pumbatavast keskkonnast ohutule vahekaugusele (vähemalt 2 m).

Võimaluse korral paigaldage pump kõrgemale kui pumbatava vee pealispind. Kui see ei ole võimalik, siis paigaldage pumba ja imivooliku vahele vaakumikindl sulgurseadis, et saaks näiteks integreeritud filtri puhastada.

Kui süsteem paigaldatakse püsivalt, siis tuleb sisse- ja väljalaskepoolele paigaldada sobivad sulgurseadised. See on tähtis näiteks pumbal tehtavate hooldus- ja puhastustööde puhul või selle väljalülitamiseks.

### Ühendused:



### TÄHELEPANU!

Imi- ja survepoolel olevad GARDENA ühendus adapterid tohib kinni keerata vaid käte jõul. Enne imivooliku otsakeeramist imisisendile kontrollige, kas tihendusrõngas on olemas ja kahjustatud. Metallist ühenduste kasutamise puhul võib ühenduse keere asjatundmatu montaaži korral kahjustada saada. Seepärast keerata ühendusdetailid otsa vaid ülima hoolikusega. Metallist ühendusdetailide tihendamiseks kasutage ainult tihenduslinti.

### Imipool:

Ärge kasutage imipooli veevooliku pistiksüsteemi detaile! Kasutada tuleb õhutihedat imivoolikut, nt:

– GARDENA Imemisgarnituur, art. nr. 1411/1418

– GARDENA Puurkaevu imivoolik, art. nr. 1729

– GARDENA Meetrikauba imivoolik koos GARDENA Voolikuklambri, art. nr. 7192/7191.

Pumbatavas aines väga väikeste mustuseosakeste esinedes soovitatakse lisaks sisseehitatud filtrile kasutada **GARDENA Pumba eelfiltrit, art. nr. 1730/1731**.

Taassisestõmbe aja lühendamiseks soovitame kasutada tagasivooluklapiga imivoolikut, mis takistab imivooliku iseeneslikku tühjenemist pärast pumba kasutamise lõpetamist.

### Tähtis püsiva paigalduse puhul:

Kasutage suuremate imikõrguste puhul väiksema läbimõõduga (3/4") imivoolikut.

### Survepool:

Survepoolel peab kasutama survekindlat voolikut, nt:

– GARDENA Aiavoolikut (3/4"), art. nr. 18113, koos GARDENA Ühenduskomplektiga, art. nr. 1752.

### Tähtis püsiva paigalduse puhul:

Kui toode paigaldatakse suletud ruumi püsivalt, siis tohib ühenduseks tarbevee varustusega kasutada ainult painduvaid (nt armeeritud) voolikuid ning mitte jäikaid torusid, et vähendada murataset ja vältida surveelõhkudest tingitud kahjustusi. Püsivaid torusid tohib paigaldada ainult esimese 2 meetri peal tõusvatena. Keerme kahjustuste vältimiseks pidage metallühenduste kasutamise puhul silmas, et montaaž oleks ettevaatlik ja täpselt sobitatud.

### Imivooliku ühendamine [joonis I2]:

- Keerake ühendusdetail ③ sissetõmbeotsiku ④ otsa ja keerake see käte jõul kinni.
- Lükake imivoolik ② ühendusdetaili ③ otsa ja kinnitage see nt **GARDENA Voolikuklambri abil, art. nr. 7192 / 7191**.
- Üle 4 m ulatuvate imikõrguste puhul kinnitage imivoolik (nt puitposti külge).  
See vähendab pumba ja imivooliku koormust vee kaalu võrra.

### Survevooliku ühendamine [joonis I3]:

Survevooliku võib ühendada 33,3 mm keeret (G1) kasutades kas 120° võrra pööratava ühendusega ⑤ ja/või horisontaalse ühendusega ⑥.

- Keerake kraani ühendusdetail ⑦ surveväljundi ⑤/⑥ otsa ja keerake see käte jõul kinni.
- Pistke survevoolik koos vooliku ühendusdetailiga ⑥ kraani ühendusdetaili ⑦ otsa.

## 3. KÄSITSEMINE



### OHT! Elektrilöögi oht!

### Vigastuste oht elektrivoolu tõttu.

→ Enne, kui hakkate pumba täitma, ühendage toode võrgust lahti.

### Automaatse majapidamis- ja aiapumba käivitamine [joonis O1/O2]:

**JUHIS: Näidatud maksimaalne iseseisva sissetõmbe kõrgus (vt 7. TEHNILISED ANDMED) saavutatakse ainult siis, kui pump on täidetud ja kui survevoolikut hoitakse esimese iseseisva sissetõmbe ajal vahetult surveväljundi taga ülispoole, nii et pumbatav keskkond ei saaks survevoolikust välja pääseda. Täidetud survevooliku kasutamisel koos tagasilöögi klapi ei ole tarvis survevoolikut ülispoole hoida.**

- Keerake filtrikambri kaas ⑨ lahti kaasapandud võtme (A) abil.
- Laske pumbataval vedelikul (ca 2 kuni 3 l) aeglaselt täiteotsiku ⑩ kaudu sisse voolata, kuni veetase enam imipooli sisselaskest allapoole ei lange või kuni vesi horisontaalsest ühendusest välja tuleb.
- Püsiva paigalduse puhul:** keerake kate ⑭ lahti ja täitke pump pumbatava vedelikuga, kuni see horisontaalsest ühendusest välja tuleb.
- Tühjendage survevoolik sellesse jäänud veest, selleks et õhk saaks täitmise ja õhust tühjendamise ajal välja pääseda.
- Avage kõik survevoolikus olevad sulgurseadised (kastmisseedmete tarvikud, kraan jne), et õhk saaks sissetõmbe ajal välja pääseda.
- Püsiva paigalduse puhul:** Kui sissevoolutoru ei saa püsiva paigalduse tõttu tühjendada, siis keerake kate ⑭ lahti. Välja võib voolata märkimisväärne kogus vedelikku. Hoidke piisavalt suur kogumisanum valmis.
- Keerake filtrikambri kaas ⑨ kuni tõkiseni (a) kinni.
- Ilma püsiva paigalduseta:** tõstke vahetult surveväljundi taga survevoolikut üles.
- Pistke ühenduskaabli võrgupistik võrgu pistikupesasse.
- Vajutage sisse/välja lüliti ⑮ asendisse I.  
Sisse/välja lüliti põleb ja pump käivitub.



**Sissetõmbe protsess võib kesta kuni 6 minutit. Kui seejärel vett ei pumbata, siis lülitub pump välja ja kuvatakse viga 2 (vt 6. TÕRGETE KÕRVALDAMINE).**

11. Sulgege survevooliku sulgurseadised niipea, kui pump hakkab pidevalt vett pumpama.

**Pump lülitub ca 10 sekundit pärast sulgurseadise sulgemist välja. Pump on käitamiskvalmis (ooterežiimis).**

#### Elektroniline juhtsüsteem:

Pumbal on olemas elektroniline juhtsüsteem.

Kui rõhk langeb sisselülitusrõhust allapoole, siis käivitub pump automaatselt.

Niipea, kui vee pumpamist enam ei toimu, lülitatakse see automaatselt välja.

#### Väikekoguste programm ja tilkuva vee hoiatus:

##### Tilkuva vee hoiatus:

Lekke või tilkuva veekraani puhul langeb rõhk pidevalt sisselülitusrõhust allapoole ning pump lülitub pidevalt sisse ja välja.

Kui pumba lülitatakse pidevalt sisse ja välja, siis lülitub pump automaatselt välja, et vältida soovimatut vee väljatulekut (kuvatakse viga 4 "Tilkuva vee hoiatus").

#### Väikekoguste programm:

Selleks, et pump tahtliku väikeste veekogustega rakendamise (nt pesumasinate või tilkkastmise) puhul enneaegselt välja ei lülituks, aktiveeritakse tilkuva vee hoiatus alles 60 minuti pärast (väikekoguste programm).

**Pumba tsükiline sisse- ja väljalülitumine väikekoguste programmi ajal ei avalda mõju pumba kasutuskestusele.**

#### Pesumasinate käitamine:

Pärast väikseimate veekoguste juurdevoolu lõppu pesumasinatest lähtestub väikekoguste programmi 60 minuti pikkune käitamiskestus automaatselt tagasi pumba tavarežiimile, mis võimaldab pesumasina probleemideta käitamist ka > 60 minuti pärast.

#### Pideva tilkkastmise puhul:

Kui väikekoguste programmi tuleb kasutada kauem kui 60 minutit, siis peab kastmise enne 60 minuti möödumist vähemalt 5 minutiks katkestama. Seejärel saab väikekoguste programmi kasutada ka järgmised 60 minutit.

## 4. HOOLDUS



**OHT! Elektrilöögi oht!**

**Vigastuste oht elektrivoolu tõttu.**

→ Enne, kui hakkate hooldust tegema, ühendage toode võrgust lahti.

#### Filtri puhastamine [joonis M1/M2]:

1. Sulgege vajaduse korral kõik imipoolel olevad sulgurseadised.
2. Keerake filtrikambri kaas ⑨ kaasapandud võtme ① abil lahti.
3. Tõmmake filtriplokk ⑫/⑬ vertikaalselt ülespoole välja.
4. Hoidke tassi ⑫ kinni, pöörake filtrit ⑬ kellaosuti vastassuunas 1 ja tõmmake filter 2 välja (bajonettisulgur).
5. Puhastage tass ⑫ voolava vee all ja puhastage filter ⑬, nt pehme harja abil.
6. Pange filter vastupidises järjekorras uuesti kohale.
7. Käivitage pump (vt 3. KÄSITSEMINE).

#### Tagasivooluklapi puhastamine [joonis M3/M4]:



**TÄHELEPANU!**

**Pumba ei tohi ilma tagasilöögiklapita käitada.**

1. Sulgege vajaduse korral kõik imipoolel olevad sulgurseadised.
2. Avage kõik tühjenduskohad, nii et rõhk survepoolel välja pääseks. Seejärel sulgege tühjenduskohad uuesti, selleks et ühendatud voolikud pumba kaudu tühjaks ei jookseks.
3. Keerake tagasilöögiklapi kate ⑭ sobiva tööriista abil lahti.

4. Eemaldage tagasivooluklapp ⑮ ja puhastage see voolava vee all.
5. Pange tagasilöögiklapp ⑮ vastupidises järjekorras uuesti kohale.
6. Käivitage pump (vt 3. KÄSITSEMINE).

## 5. HOIULEPANEK

#### Kasutuselt kõrvaldamine [joonis S1]:

**Toodet peab säilitama lastele ligipääsmatuna.**

1. Vajutage sisse/välja lüliti ⑩ asendisse 0.
2. Ühendage pump võrgust lahti.
3. Avage survepoolel olev tarbija.
4. Eemaldage surve- ja imipoolle ühendatud voolikud.
5. Keerake väljalaskekork ① lahti.
6. Kallutage pumba imi- ja survepoolle suunas, kuni kummaltki poolelt enam vett välja ei voola.
7. Pange pump hoiule kuiva, suletud ja pakasekindlasse kohta.

#### Kasutuselt kõrvaldamine:

(vastavalt direktiivile 2012/19/EL)



Toodet ei tohi kasutuselt kõrvaldada koos tavaliste olmejäätmetega. Selle peab kasutuselt kõrvaldama vastavalt kehtivatele kohalikele keskkonnakaitse eeskirjadele.

#### TÄHELEPANU!

→ Kõrvaldage toode kasutuselt oma kohaliku taaskasutuse kogumisjaama kaudu või selle abil.

## 6. TÕRGETE KÕRVALDAMINE



**OHT! Elektrilöögi oht!**

**Vigastuste oht elektrivoolu tõttu.**

→ Enne, kui hakkate toote vigu kõrvaldama, ühendage toode võrgust lahti.

#### Vigade kõrvaldamine veadiagnostika süsteemi abil [joonis T1]:

Pump on varustatud veadiagnostika süsteemiga, mis näitab erinevaid veaseisundeid tõrke LED tulede ⑥ abil.

1. Ühendage pump võrgust lahti.
2. Viige läbi allpooltoodud tabeli vastavad kõrvaldusmeetmed.
3. Käivitage pump uuesti.  
*Veanäit kustus ja pump on uuesti käitamiskvalmis.*

Probleem	Võimalik põhjus	Kõrvaldamine
<b>Tõrke LED vilgub 1 kord (2-sekundilise pausiga)</b>	<b>Pump ei pumba kasutusevõtu ajal 30 sekundi vältel vett.</b>	
<b>Pump ei tõmba sisse</b>	Pump ei ole pumbatava vedelikuga piisavalt täidetud.  Õhk ei saa survepoolelt välja pääseda, kuna survepoolel olevad väljundid on suletud.	→ Täitke pump ja tagage, et sissetõmbe protsessi ajal ei voolaks survepoolelt vett ära (vt 3. KÄSITSEMINE).  → Avage survepoolel olevad väljundid (vt 3. KÄSITSEMINE).
<b>Pump ei käivitu</b>	Pumba korpus on kuumenenud ja termiline kaitselüliti on reageerinud.  Tiivik on blokeeritud.	1. Avage survevoolikus olemasolevad sulgurseadised (laske rõhk välja). 2. Jälgige piisava ventilatsiooni olemasolu ja laske pumbal ca 20 minutit maha jahtuda.  1. Päästke tiivik vabaks (vt "Tiiviku vabastamine"). 2. Laske pumbal ca 20 minutit maha jahtuda.
<b>Ainult art. nr. 1758 jaoks: läbivoolu anduri signaal on häiritud</b>	Läbivoolu andur on mustunud.	→ Puhastage läbivoolu andur (vt "Läbivoolu anduri puhastamine").

Probleem	Võimalik põhjus	Kõrvaldamine
<b>Törke LED vilgub 2 korda (2-sekundilise pausiga)</b>	<b>Pump ei pumpa kasutusevõtu ajal 6 minuti vältel vett.</b>	
<b>Pump ei tõmba sisse</b>	Tõrge imipoolel.	→ Sukeldage imivooliku ots vee alla. → Kõrvaldage imipoolelt võimalik ebatihedused. → Puhastage imivooliku tagasilöögiklapp ja kontrollige selle paigalduse suunda. → Puhastage imivooliku otsas olev sissetõmbefilter. → Puhastage filtraane tihend ja keerake kaas kuni tõkiseni kinni (vt 4. HOOLDUS). → Puhastage pumbas olev filter.
	Imivoolik on deformeerunud või kooldunud.	→ Kasutage uut imivoolikut.
<b>Pump ei käivitu</b>	Termiline kaitselüliti on reageerinud (mootor on üle kuumenenud).	→ Laske pumbal ca 20 minutit maha jahtuda.
<b>Törke LED vilgub 3 korda (2-sekundilise pausiga)</b>	<b>Pump ei pumpa jooksva käitamise ajal 30 sekundi vältel vett.</b>	
<b>Imipoolel on veevarustus katkenud</b>	Tõrge imipoolel.	→ Sukeldage imivooliku ots vee alla. → Kõrvaldage imipoolelt võimalik ebatihedused. → Puhastage imivooliku tagasilöögiklapp ja kontrollige selle paigalduse suunda. → Puhastage imivooliku otsas olev sissetõmbefilter. → Puhastage filtraane tihend ja keerake kaas kuni tõkiseni kinni (vt 4. HOOLDUS). → Puhastage pumbas olev filter.
	Imivoolik on deformeerunud või kooldunud.	→ Kasutage uut imivoolikut.
<b>Pump ei käivitu</b>	Termiline kaitselüliti on reageerinud (mootor on üle kuumenenud).	→ Laske pumbal ca 20 minutit maha jahtuda.
<b>Ainult art. nr. 1758 jaoks: läbivoolu anduri signaal on häiritud</b>	Läbivoolu andur on mustunud.	→ Puhastage läbivoolu andur (vt "Läbivoolu anduri puhastamine").
<b>Törke LED vilgub 4 korda (2-sekundilise pausiga)</b>	<b>Pump lülitub jooksva käitamise puhul 60 minuti pärast välja.</b>	
<b>Tilkua vee hoiatus on aktiveerunud</b>	Ebatihedus survepoolel (nt tilkua kraan).	→ Kõrvaldage survepoolelt võimalikud ebatihedused.
	Tilkua vee hoiatuse maksimaalne kestus (väikekoguste programmis 60 minutit) on ületatud.	→ Lühendage väikekoguste programmi kasutamise puhul kastmiskestust või katkestage käitamine 5 minutiks. → Suurendage veetarvet.
	Tagasilöögiklapp on blokeeritud.	→ Puhastage tagasivooluklapp (vaata "Tagasivooluklapi puhastamine").
<b>Ainult art. nr. 1758 jaoks: läbivoolu anduri signaal on häiritud</b>	Läbivoolu andur on mustunud.	→ Puhastage läbivoolu andur (vt "Läbivoolu anduri puhastamine").
<b>Törke LED ei põle</b>	<b>Pump ei käivitu või peatub äkki käitamise ajal.</b>	
	Võrgupistik pole ühendatud.	→ Ühendage võrgupistik.
	Voolukatkestus.	→ Kontrollige kaitset ja kaablit.
	Rikkevoolukatkestus (FI) on reageerinud (rikkevool).	→ Ühendage pump voolutoitest lahti ja pöörduge GARDENA teeninduse poole.
	Elektriline rike.	→ Ühendage pump voolutoitest lahti ja pöörduge GARDENA teeninduse poole.
<b>Törke LED ei põle</b>	<b>Pump lülitub ilma vett võtmata sageli sisse ja välja.</b>	
<b>Ainult art. nr. 1757 jaoks (vt joonis T4)</b>	Pikem mittekasutamine.	→ Enne kasutuse võtmist või pikemat mittekasutamist tõmmake mitu korda tagasilöögiklapi olevat kolbi (⊗).

### Tiiviku vabastamine [joonis T2]:

Kui tiivik on mustumise tõttu kinni jäänud, siis vilgub törke LED 1 kord (2-sekundilise pausiga).

- Pöörake mootori võlli (⊗) kruvikeeraja abil.  
Sellega pääseb blokeeritud tiivik vabaks.
- Käivitage pump (vt 3. KÄSITSEMINE).

### Ainult art. nr. 1758 jaoks: Läbivoolu anduri puhastamine [joonis T3]:

Kui läbivoolu andur on mustumise tõttu kinni jäänud, siis vilgub törke LED (2-sekundilise pausiga).

- Keerake mõlemad poldid (⊗) lahti.
- Eemaldage kate (⊗).
- Keerake polt (⊗) lahti ja eemaldage klamber (⊗).
- Keerake kaitsekate (⊗) lahti, pöörates seda kellaosuti vastassuunas (nt kruvikeeraja abil).
- Võtke tiivik (⊗) välja ja puhastage see.
- Puhastage läbivooluanduri korpus.
- Monteerige tiivik (⊗) uuesti vastupidises järjekorras.
- Pange kõigepealt ülemisele küljele kate (⊗) kohale ja keerake seejärel alumisel küljel mõlemad poldid (⊗) kinni.
- Käivitage pump (vt 3. KÄSITSEMINE).



**JUHIS: Palun pöörduge muude rikete korral oma GARDENA teeninduskeskusesse. Parandusi tohivad teha ainult GARDENA teeninduskeskused ning GARDENA poolt volitatud spetsialiseerunud jaemüüjad.**

## 7. TEHNILISED ANDMED

Automaatne majapidamis- ja aiapump	Ühik	Väärtus (art. nr. 1757)	Väärtus (art. nr. 1758)
<b>Võrgupinge</b>	V (AC)	230	230
<b>Võrgusagedus</b>	Hz	50	50
<b>Nimivõimsus/võimsustarve ooterežiimil</b>	W	800 / 1,5	1100 / 1,5
<b>Ühendusjuhe</b>	m	1,5 (H07RN-F)	1,5 (H07RN-F)
<b>Maksimaalne pumbatav kogus</b>	l/h	3500	4000
<b>Maksimaalne rõhk</b>	bar	4,0	4,5
<b>Maksimaalne pumpamiskõrgus</b>	m	40	45
<b>Maksimaalne imemiskõrgus</b>	m	7	8
<b>Sisselülitusrõhk</b>	bar	1,9 ± 0,2	1,9 ± 0,2
<b>Lubatud siserõhk (survepoolel)</b>	bar	6	6
<b>Kaal</b>	kg	8,1	12,5
<b>Müravõimsustase L<sub>WA</sub><sup>1)</sup>: mõõdetud / garanteeritud Määramatus k<sub>WA</sub><sup>1)</sup></b>	dB (A)	77 / 81 4	83 / 83 1

Mõõtemetod vastavalt: <sup>1)</sup> RL 2000/14/EC

## 8. LISATARVIKUD/VARUOSAD

<b>GARDENA Imivoolikud</b>	Murde- ja vaakumikindlad, valikuliselt saadaval meetrikaubana läbimõõtudega 19 mm (3/4"), 25 mm (1") või 32 mm (5/4") ilma ühendusarmatuurideta või kindlate pikkustena, komplektsest koos ühendusarmatuuride, imifiltri ja tagasivooluklapiga.	
<b>GARDENA Ühendused</b>	Meetrikauba imivoolikute vaakumikindlaks ühendamiseks.	<b>art. nr. 1723/1724</b>
<b>GARDENA Tagasivoolu-klapiga filter</b>	Imivoolikuga (meetrikaup) ühendamiseks.	<b>art. nr. 1726/1727</b>
<b>GARDENA Rammkaevu imivoolik</b>	Pumba vaakumile vastupidavaks ühendamiseks rammkaevu või jäikade torude külge. Pikkus 0,5 m. Mõlemas otsas sisekeere 33,3 mm, (G 1).	<b>art. nr. 1729</b>
<b>GARDENA Pumba eelfilter</b>	Soovitatakse eriti liiva sisaldavate vedelike teiseldamiseks.	<b>art. nr. 1730/1731</b>
<b>GARDENA Ühenduskomplekt</b>	Ühenduskomplekt 1/2" survevoolikutele.	<b>art. nr. 1750</b>
<b>GARDENA Ühenduskomplekt</b>	Ühenduskomplekt 3/4" survevoolikutele.	<b>art. nr. 1752</b>

## 9. GARANTII/TEENINDUS

### 9.1 Toote registreerimine:

Registreerige oma toode aadressil [gardena.com/registration](https://www.gardena.com/registration).

### 9.2 Teenindus:

Meie teenuse praeguse kontakteabe leiate tagaküljelt ja veebist:

- Eesti: <https://www.gardena.com/ee/tugi/nouanded/kontakt/>

## It Buitinis ir sodo siurblys

1. SAUGOS NURODYMAI	111
2. INSTALIAVIMAS	112
3. NAUDOJIMAS	112
4. TECHNINĖ PRIEŽIŪRA	113
5. LAIKYMAS	113
6. GEDIMŲ ŠALINIMAS	113
7. TECHNINIAI DUOMENYS	114
8. PRIEDAI/ATSARGINĖS DALYS	114
9. GARANTIJA/SERVISAS	114

### Instrukcijos originalo vertimas.



Šiuo gaminiu gali naudotis vyresni nei 8 metų vaikai bei asmenys, turintys fizinių, sensorinių ar protinių sutrikimų, arba neturintys patirties ir žinių, jei jie dirba prižiūrėti arba išmokomi dirbti saugiai ir atpažįsta galimus pavojus. Vaikai negali su gaminiu žaisti. Draudžiama vaikams atlikti valymo ir naudotojo atliekamus techninės priežiūros darbus, jei jie yra neprižiūrėti. Šį gaminį rekomenduojame naudoti jaunimui tikrai nuo 16 metų.

### Naudojimas pagal paskirtį:

**GARDENA Buitinis ir sodo siurblys** yra skirtas asmeniniam naudojimui namuose ir mėgėjų soduose, jis nėra skirtas vandeniui tiekti laistymo įrenginiams ir sistemoms visuomeniniuose parkuose. Šiuo siurbliu galima siurbti lietaus vandenį, vandentiekio vandenį bei chloruotą vandenį.

Šio gaminio negalima eksploatuoti nepertraukiamu režimu (pvz., naudojimui pramonėje, nuolatinės cirkuliacijos palaikymui).



### PAVOJUS!

→ **Draudžiama siurbti išdinančius, lengvai užsiliepsnojančius, agresyvius arba sprogius skysčius (pvz., benzina, kt. naftos produktus arba nitroskiediklius), sūrų vandenį bei maistui skirtus produktus.**

### Slėgio padidinimas:

Jeigu naudojate siurbį slėgio padidinimui, maks. leistinas vidinis slėgis neturi viršyti 6 bar. Taip didžiausias įėjimo slėgis yra:

Modelis 1757 3500/4 – 2,0 bar

Modelis 1758 4000/5 – 1,5 bar

**Įėjimo slėgį būtina užtikrinti nustatomu slėgio ribojimo vožtuvu.**

## 1. SAUGOS NURODYMAI

### SVARBU!

Prašom atidžiai perskaityti eksploatavimo instrukciją ir ją išsaugoti, kad galėtumėte dar kartą perskaityti.

### Simboliai ant gaminio:



Perskaitykite eksploatavimo instrukciją.

### Bendrieji saugos nurodymai

#### Elektros sauga



#### PAVOJUS! Elektros smūgis!

Susižeidimo pavojus elektros srove.

→ Į gaminį srovė turi būti paduodama per FI jungiklį (RCD), kurio didžiausia nominali paleidimo srovė yra 30 mA.



#### PAVOJUS! Elektros smūgis!

Susižeidimo pavojus elektros srove.

→ Prieš atlikdami techninės priežiūros darbus ar keisdami dalis ištraukite kištuką iš tinklo. Kištukinis lizdas turi būti Jūsų matomumo zonoje.

#### Saugus eksploatavimas

Vandens temperatūra negali viršyti 35 °C.

Siurblio negalima naudoti, jei vandenyje yra asmenų.

Transportuojamas skystis gali būti užterštas ištekančiais tepalais.

#### Apsauginis jungiklis

Sauso veikimo apsauga: jeigu nepumpuojamas vanduo (per maža srovė), siurblys automatiškai išsijungia.

Blokavimo apsauga: jeigu variklis užblokuotas (per didelė srovė), siurblys automatiškai išsijungia.

#### Papildomi saugos nurodymai

##### Elektros sauga



#### PAVOJUS! Širdies sustojimas!

Eksploatavimo metu šis gaminys sukuria elektromagnetinį lauką. Tam tikromis sąlygomis šis laukas gali aktyviai ar pasyviai paveikti medicininių implantų veikimą. Kad būtų išvengta pavojaus situacijų, kurios gali sukelti sunkius ar mirtinus sužalojimus, asmenys su mediciniais implantais prieš šio gaminio naudojimą turi pasikonsultuoti su savo gydytoju arba implantų gamintoju.



#### PAVOJUS! Elektros smūgis!

Jeigu baseine arba sodo tvenkinyje yra žmonių, gaminio naudoti negalima.

→ Užtikrinkite, kad elektriniai kištukiniai sujungimai būtų vietose, kurios negali būti apsemtos.

→ Saugokite tinklo kištuką nuo drėgmės.

#### Maitinimo kabelis



#### PAVOJUS! Elektros smūgis!

Dėl nupjauto tinklo kištuko per maitinimo kabelį į elektrinę sritį gali patekti drėgmė ir sukelti trumpąjį jungimą.

→ Nenujunkite tinklo kištuko (pvz., norėdami kabelį nutiesti per sieną).

Jei maitinimo kabelis pažeistas, kad būtų išvengta pavojų, jį turi pakeisti gamintojas, jo techninės priežiūros dirbtuvių darbuotojai ar kiti tokios pačios kvalifikacijos asmenys.

Maitinimo ir prailginimo kabelių skersmuo turi būti ne mažesnis už gumą aptrauktų laidų, pažymėtų H07RN-F pagal standartą DIN VDE 0620, skersmenį.

Kabelis turi būti 10 m ilgio.

Siurblio firminėje duomenų lentelėje nurodyti parametrai turi sutapti su elektros maitinimo tinklo parametrais.

Gaminį atjunkite nuo maitinimo tinklo, jei jo nenaudojate.

Kištuką ir maitinimo kabelį saugokite nuo karščio, alyvos ir aštrių kraštų.

Neneškite siurblio paėmę už maitinimo kabelio ir nenaudokite kabelio ištraukti kištuką iš lizdo.

Kaip papildomą apsauginį įtaisą galima naudoti aprobuotą apsauginį jungiklį.

→ Dėl to kreipkitės į savo elektriką.

Siurblio eksploatavimui naudokite tik tokius prailginimo kabelius, kuriuos galima įžeminti.

Pažeisto siurblio negalima naudoti.

Prieš naudodami siurbį patikrinkite, ar nėra jokių pažeidimų (ypač ant maitinimo kabelio ir kištuko).

→ Jeigu siurblys pažeistas, būtinai kreipkitės į GARDENA serviso centrą, kad jį patikrintų.

#### Asmeninė sauga



#### PAVOJUS! Uždusimo pavojus!

Mažomis dalimis galima greitai užspringti. Dėl plastikinio maišelio mažiems vaikams kyla uždusimo pavojus. Todėl surinkimo metu maži vaikai turi būti kuo toliau nuo jūsų.



#### PAVOJUS! Sužalojimo pavojus karštu vandeniu!

Jeigu elektroninė valdymo sistema sugedusi arba siurblio įleidimo pusėje neveikia vandentiekis, siurblyje esantis vanduo gali įkaisti ir nuplkyti.

→ Atjunkite siurbį nuo pagrindinės padavimo sistemos, palaukite, kol vanduo atvės (apie 10 – 15 minučių), ir prieš iš naujo paleisdami siurbį prijunkite vandens tiekimą įleidimo pusėje.

Gaminio nenaudokite, jei esate pavargę, sergate arba esate apsvaigę nuo alkoholio, narkotikų ar vaistų. Viena neatidumo akimirka darbo metu, ir jūs galite sunkiai susižaloti.

Siurbį prijungdami prie vandentiekio sistemos privalote laikytis šalyje galiojančių sanitarinių reikalavimų, kad išvengtumėte negeriamo vandens atgalinio siurbimo.

Per siurbį pratekantis vanduo jau laikomas negeriamu.

Dirbdami su gaminiu nebūkite palaidais plaukais ir nenešiotkite šalikų ar panašių palaidų drabužių.

Užtikrinkite, kad siurblio ir siurbiamo skysčio zonoje nebūtų pašalinių asmenų arba vaikų be priežiūros.

Norėdami išvengti siurblio veikimo be vandens, įsitinkite, kad siurbimo žarnos galas visada būtų po vandeniu.

→ Kas kartą prieš naudodami siurbį pripildykite jį skysčiu, kurį siurbsite (apie 2 – 3 l).

Siurblys turi stovėti ant tvirto, lygaus pagrindo ir apsaugotas nuo užtvindymo. Siurblys negali įkristi į vandenį.

Labai smulkus smėlis gali patekti pro integruotą filtrą (akučių plotis 0,45 mm) ir pagreitinti hidraulinių dalių nusidėvėjimą.

→ Jei vandenyje yra smėlio, papildomai reikia naudoti **GARDENA Siurblio pirminio valymo filtrą, gaminys 1730** (akučių plotis 0,1 mm).

Siurbiamo skysčio temperatūra turi būti tarp 2 °C ir 35 °C.

Sandėliavimo temperatūra turi būti tarp 2 °C ir 70 °C.

## 2. INSTALIAVIMAS



**PAVOJUS! Elektros smūgis!**

**Susižeidimo pavojus elektros srove.**

→ Prieš instaliuodami gaminį, atjunkite jį nuo maitinimo tinklo.

**Įrengimo vieta [pav. I1]:**

**Atkreipti dėmesį į pakankamą vėdinimą ventilacijos angų zonoje. Atstumas tarp siurblio ir sienos mažiausiai turi siekti 5 cm. Per ventilacijos angas negalima įsiurbti nešvarumų (pvz., smėlio ar žemės).**

Pastatykite siurbį taip, kad jis būtų apsaugotas nuo slydimo ir po išleidimo varžtu ① būtų galima pastatyti atitinkamo dydžio surinkimo indą siurbliui arba sistemai ištuštinti.

Siurbį statykite saugiu (mažiausiai 2 m) atstumu iki darbinio skysčio.

Jei įmanoma, įrenkite siurbį aukščiau siurbiamo vandens paviršiaus. Jeigu to padaryti negalima, tada tarp siurblio ir siurbimo žarnos sumontuokite vakuumui atsparų uždarymo įtaisą, kurį galėsite naudoti, pvz., valydami įmontuotą filtrą.

Sistemą montuodami stacionariniam darbui ir įleidimo ir išleidimo pusėse naudokite tinkamus uždarymo įtaisus. Tai svarbu, pvz., siurblio techninės priežiūros ir valymo darbams arba išjungimui.

**Jungtys:**



**DĖMESIO!**

**GARDENA jungtis siurbimo ir slėginėje pusėje galima priveržti tik ranka. Prieš prisukdami siurbimo žarną patikrinkite siurbimo atvamzdį, ar yra sandarinimo žiedas ir ar jis nesugadintas. Kai naudojamos metalinės jungtys, netinkamai sumontavus gali būti pažeistas jungties sriegis. Todėl jungiamąsias dalis veržkite labai atsargiai. Metalines jungčių dalis sandarininkite tikta sandarinimo juosta.**

**Siurbimo pusė:**

Siurbimo pusėje nenaudokite žarnos jungčių sistemų įkišant dalis vieną į kitą! Turi būti naudojama atspari vakuumui siurbimo žarna, pvz.:

- **GARDENA Siurbimo rinkinys, gaminys 1411/1418**
- **GARDENA Siurbimo žarna gręžiniams, gaminys 1729**
- **GARDENA Metrais matuojamos siurbimo žarnos su GARDENA Žarnos spaustuvais, gaminys 7192/7191.**

Esant smulkiems nešvarumams šalia integruoto filtro rekomenduojame naudoti papildomą **GARDENA Siurblio priešfiltrą, gaminys 1730/1731.**

Įsiurbimo laikui sutrumpinti rekomenduojame naudoti siurbimo žarną su atbulinės tėkmės vožtuvu, kuris neleidžia iš siurbimo žarnos savaime ištekėti vandeniui pabaigus eksploatuoti būtinį siurbį.

**Svarbu montuojant stacionariniam darbui:**

Naudokite mažesnio skersmens (3/4") siurbimo žarną, jei didesnis siurbimo aukštis.

**Slėgio pusė:**

Slėgio pusėje reikia naudoti slėgiui atsparią žarną, pvz.:

- **GARDENA Sodo žarna (3/4") gaminys 18113 su GARDENA Sujungimo kompleksas gaminys 1752.**

**Svarbu montuojant stacionariniam darbui:**

Montuodami gaminį stacionariniam vandens tiekimui patalpų viduje, siurbį junkite prie vandentiekio tik lanksčiomis žarnos (pvz., sustiprintomis), o ne standžiais vamzdžiais, kad būtų mažesnis triukšmas ir dėl slėgio pulsacijos nesugestų siurblys. Stacionariai tvirtinamam vamzdžiui tieskite pirmus 2 m tiktai vertikaliai. Norėdami apsaugoti sriegį nuo pažeidimų, metalines jungtis montuokite atsargiai ir tiksliai.

**Siurbimo žarnos prijungimas [pav. I2]:**

1. Jungtį ③ užsukite ant siurbimo atvamzdžio ④ ir priveržkite ranka.
2. Siurbimo žarną ② užmaukite ant jungties ③ ir pritvirtinkite ją, pvz., **GARDENA žarnos spaustuvais, gaminys 7192/7191.**
3. Jei siurbimo aukštis didesnis nei 4 m, pritvirtinkite siurbimo žarną (pvz., pririškite prie medinio statramsčio).  
*Dėl to siurbį ir siurbimo žarną mažiau veikia vandens svoris.*

**Slėgio žarnos prijungimas [pav. I3]:**

Slėgio žarna gali būti jungiama arba prie 33,3 mm (G 1) srieginės 120° pasukamos jungties ⑤ ir/arba prie horizontalios ⑥ jungties.

1. Čiaupo jungtį ⑦ užsukite ant slėgio atvamzdžio ⑤/⑥ ir priveržkite ranka.
2. Slėgio žarną su žarnos jungtimi ⑥ užmaukite ant čiaupo jungties ⑦.

## 3. NAUDOJIMAS



**PAVOJUS! Elektros smūgis!**

**Susižeidimo pavojus elektros srove.**

→ Prieš užpildydami siurbį atjunkite jį nuo maitinimo tinklo.

**Buitinio ir sodo siurblio paleidimas [pav. O1/O2]:**

**PASTABA: Nurodytas maksimalus savaiminio įsiurbimo aukštis (žr. 7. TECHNINIAI DUOMENYS) pasiekiamas tik tuomet, kai siurblys pripildomas ir pirmo savaiminio įsiurbimo metu slėginė žarna laikoma pakelta iškart už slėgio atvamzdžio, kad per ją iš siurblio negalėtų pasišalinti siurbiamas skystis. Jei pripildyta siurbimo žarna naudojama su atbulinės tėkmės vožtuvu, nebūtina kelti slėginės žarnos.**

1. Atsukite filtro kameros dangtį ⑨ komplekte esančiu raktu ④A.
2. Lėtai per pildymo atvamzdį ⑩ įpilkite siurbiamo skysčio (apie 2 – 3 l), kad vandens lygis nebekristų žemiau siurbimo pusės atvamzdžio arba vanduo ištekėtų iš horizontalios jungties.
3. **Montuodami stacionariniam darbui:** atsukite dangtį ⑩ ir į siurbį įpilkite skysčio tiek, kad jis pradėtų tekėti prie horizontalios jungties.
4. Pašalinkite vandens likučius slėginėje žarnoje, kad pildant ir nuorinant pasišalintų oras.
5. Atidarykite slėgio linijoje esančius uždarymo įtaisus (drėkinimo priedus prietaisus, čiaupą ir t. t.), kad siurbiant galėtų pasišalinti oras.
6. **Montuodami stacionariniam darbui:** Jei dėl sumontavimo stacionariniam darbui negalima ištuštinti padavimo linijos, tada atsukite dangtį ⑩. Gali ištekėti labai didelis skysčio kiekis. Pasiruoškite pakankamai didelį indą skysčio surinkimui.
7. Tvirtai užsukite iki galo ④A filtro kameros dangtį ⑨.
8. **Be stacionaraus montavimo:** slėginę žarną laikykite pakeltą iškart ties slėgio atvamzdžiu.
9. Maitinimo kabelio tinklo kištuką įjunkite į maitinimo lizdą.
10. Įjungimo/išjungimo jungiklį ⑪ perjunkite į padėtį I.  
*Įjungimo/išjungimo jungiklis šviečia ir siurblys pasileidžia.*

**Įsiurbimas gali tęstis 6 min. Jei po to vanduo neįsiurbiamas, siurblys išsijungia ir yra rodoma 2 klaida (žr. 6. GEDIMŲ ŠALINIMAS).**

11. Jei siurblys nuolat pumpuoja vandenį, vėl uždarykite slėgio linijos uždarymo įtaisus.

**Uždarius uždarymo įtaisą, po 10 sekundžių siurblys išsijungs automatiškai.**

**Siurblys paruoštas darbui (parengtis).**

**Elektroninis valdymas:**

Siurblyje yra elektroninė valdymo sistema.

Slėgiui nukritus žemiau įjungimo slėgio lygio siurblys automatiškai pasileidžia.

Nustojus pumpuoti vandenį siurblys automatiškai išsijungiamas.



## Mažo kiekio programa ir vandens lašėjimo signalizavimo įtaisas:

### Vandens lašėjimo signalizavimo įtaisas:

Jeigu yra nuotėkis arba laša vandens čiaupas, slėgis nuolat nukrenta žemiau įjungimo slėgio ribos ir siurblys pastoviai įsijungia ir išsijungia.

Jeigu siurblys pastoviai įjungiamas ir išjungiamas, jis automatiškai išsijungia, kad būtų išvengta netyčinio vandens išliejimo (rodomas 4 gedimas "Vandens lašėjimo signalizavimo įtaisas").

### Mažo kiekio programa:

Siekiant išvengti išjungimo anksčiau laiko siurbį naudojant su mažu vandens kiekiu (pvz., skalbyklėse arba naudojant lašelinį laistymą), vandens lašėjimo signalizavimo įtaisas suveikia tik po 60 minučių (mažo kiekio programa).

### Ciklinis siurblio įjungimas ir išjungimas mažo kiekio programos metu niekaip neįtakoja siurblio naudojimo trukmės.

### Skalbyklių naudojimas:

Pasibaigus vandens tiekimui į skalbyklę pagal mažo kiekio programą, mažo kiekio programos 60 minučių eksploatavimo trukmė automatiškai persijungia atgal į įprastą siurblio režimą, taip užtikrinamas skalbyklės eksploatavimas be problemų ir > 60 minučių.

### Naudojant pastovų lašelinį laistymą:

Jei mažo kiekio programą reikia naudoti ilgiau nei 60 min., reikia mažiausia 5 minutėms nutraukti laistymą nepaėjus 60 minučių. Po to mažo kiekio programą galima naudoti dar 60 minučių.

## 4. TECHNINĖ PRIEŽIŪRA



### PAVOJUS! Elektros smūgis!

Susižeidimo pavojus elektros srove.

→ Prieš atlikdami gaminio techninę priežiūrą atjunkite jį nuo maitinimo tinklo.

### Valyti filtrą [pav. M1/M2]:

1. Prireikus, siurbimo pusėje užsukite visus uždarymo įtaisas.
2. Atsukite filtro kameros dangtį ⑨ komplekte esančiu raktu ④.
3. Išimkite filtro įdėklą ⑫/⑬ traukdami vertikaliai į viršų.
4. Laikykite indelį ⑩, pasukite filtrą ⑪ prieš laikrodžio rodyklę 1 ir ištraukite filtrą 2 ("Bajonet" uždarymas).
5. Išplaukite indelį ⑫ po tekančiu vandeniu ir išvalykite filtrą ⑪, pvz., su minkštu šepetėliu.
6. Vėl surinkite filtrą atvirkštine tvarka.
7. Paleiskite siurbį (žr. 3. NAUDOJIMAS).

### Atbulinės tėkmės vožtuvo valymas [pav. M3/M4]:



### DĖMESIO!

Siurblio negalima naudoti be atbulinės tėkmės vožtuvo.

1. Prireikus, siurbimo pusėje užsukite visus uždarymo įtaisas.
2. Atidarykite visas angas, kad slėginėje pusėje neliktų slėgio. Po to vėl uždarykite visas angas, kad būtų išvengta prijungtų linijų ištuštėjimo per siurbį.
3. Tinkamu įrankiu atsukite atbulinės tėkmės vožtuvo dangtelį ④.
4. Išimkite atbulinės tėkmės vožtuvą ⑩ ir išplaukite jį po tekančiu vandeniu.
5. Vėl surinkite atbulinės tėkmės vožtuvą ⑩ atvirkštine tvarka.
6. Paleiskite siurbį (žr. 3. NAUDOJIMAS).

## 5. LAIKYMAS

### Naudojimo pabaiga [pav. S1]:

Gaminį laikykite vaikams neprieinamoje vietoje.

1. Įjungimo/išjungimo jungiklį ⑪ paspauskite į padėtį 0.
2. Atjunkite siurbį nuo maitinimo tinklo.
3. Atidarykite slėginės pusės vartotoją.
4. Atjunkite prijungtas žarnas slėgio ir siurbimo pusėse.
5. Atsukite išleidimo varžtą ①.

6. Paverskite siurbį siurbimo ir slėgio pusės kryptimi, kol abiejose pusėse nebetekės vanduo.

7. Laikykite siurbį sausoje, uždaroje ir nuo šalčio apsaugotoje vietoje.

### Šalinimas:

(pagal Direktyvą 2012/19/ES)



Gaminio negalima šalinti su įprastomis buitinėmis atliekomis. Jį reikia šalinti pagal galiojančius vietinius aplinkosaugos reikalavimus.

### SVARBU!

→ Šalinkite gaminį vietiniame komunaliniame atliekų surinkimo ir perdavimo punkte.

## 6. GEDIMŲ ŠALINIMAS



### PAVOJUS! Elektros smūgis!

Susižeidimo pavojus elektros srove.

→ Prieš šalindami gaminio gedimus atjunkite jį nuo maitinimo tinklo.

### Gedimų šalinimas klaidų diagnostikos sistema [pav. T1]:

Siurblys yra su klaidų diagnostikos sistema, kuri klaidų šviesos diodais ⑥ signalizuoja įvairias gedimų būsenas.

1. Atjunkite siurbį nuo maitinimo tinklo.
2. Žemiau esančioje lentelėje raskite atitinkamus gedimų šalinimo sprendimus.
3. Vėl paleiskite siurbį.  
*Gedimo rodmuo ištrintas ir siurblys vėl paruoštas darbiui.*

Problema	Galima priežastis	Sutrikimo/gedimo pašalinimas
<b>Klaidos šviesos diodas mirksi 1 kartą (su 2 s pauze)</b>	<b>Pradėjus eksploatuoti per 30 sekundžių siurblys nepumpuoja vandens.</b>	
<b>Siurblys nesiurbia</b>	Siurblys nepakankamai pripildytas siurbiamu skysčiu.	→ Pripildykite siurbį ir užtikrinkite, kad įsiurbimo metu slėgio pusėje netekėtų vanduo (žr. 3. NAUDOJIMAS).
	Oras negali pasišalinti iš slėgio pusės, nes slėgio pusėje uždaryti išėjimai.	→ Slėgio pusėje atidarykite išėjimus (žr. 3. NAUDOJIMAS).
<b>Siurblys nepasileidžia</b>	Suveikė terminės apsaugos jungiklis ir yra įkایتės siurblio korpusas.	1. Atidarykite esamus slėgio linijos uždarymo įtaisas (išleiskite slėgį). 2. Pasirūpinkite pakankama ventilacija ir palikite siurbį atvėsti maždaug 20 minučių.
	Užsiblokaęs rotorius.	1. Atsukite rotorį (žr. "Rotoriaus atsukimas"). 2. Palaukite 20 minučių, kol siurblys atvės.
<b>Tik gaminys 1758: sugedęs debito jutiklio signalas</b>	Debito jutiklis užterštas.	→ Nuvalykite debito jutiklį (žr. "Debito jutiklio valymas").
<b>Klaidos šviesos diodas mirksi 2 kartus (su 2 s pauze)</b>	<b>Pradėjus eksploatuoti per 6 minutes siurblys nepumpuoja vandens.</b>	
<b>Siurblys nesiurbia</b>	Gedimas siurbimo pusėje.	→ Panardinkite siurbimo žarnos galą po vandeniu. → Pašalinkite bet kokias nesandarias vietas siurbimo pusėje. → Išvalykite siurbimo linijos atbulinės tėkmės vožtuvą ir patikrinkite įmontavimo kryptį. → Išvalyti siurbimo žarnos galo siurbimo filtrą. → Išvalykite filtro dangčio sandariklį ir įsukite dangtį iki galo (žr. 4. TECHNINĖ PRIEŽIŪRA). → Išvalykite siurblio filtrą.
	Siurbimo žarna deformuota arba sulenkta.	→ Naudokite naują siurbimo žarną.
<b>Siurblys nepasileidžia</b>	Suveikė terminės apsaugos jungiklis (perkaito variklis).	→ Palaukite 20 minučių, kol siurblys atvės.

Problema	Galima priežastis	Sutrikimo/gedimo pašalinimas
<b>Klaidos šviesos diodas mirksi 3 kartus (su 2 s pauze)</b>	<b>Eksplotavimo metu siurblys 30 sekundžių nepumpuoja vandens.</b>	
<b>Nutrauktas vandens tiekimas siurbimo pusėje</b>	Gedimas siurbimo pusėje.	→ Panardinkite siurbimo žarnos galą po vandeniu. → Pašalinkite bet kokias nesandarias vietas siurbimo pusėje. → Išvalykite siurbimo linijos atbulinės tėkmės vožtuvą ir patikrinti įmontavimo kryptį. → Išvalyti siurbimo žarnos galo siurbimo filtrą. → Išvalykite filtro dangčio sandariklį ir įsukite dangtį iki galo (žr. 4. TECHNINĖ PRIEŽIŪRA). → Išvalykite siurblio filtrą.
	Siurbimo žarna deformuota arba sulenкта.	→ Naudokite naują siurbimo žarną.
<b>Siurblys nepasileidžia</b>	Suveikė terminės apsaugos jungiklis (perkaito variklis).	→ Palaukite 20 minučių, kol siurblys atvės.
<b>Tik gaminy 1758: sugedęs debito jutiklio signalas</b>	Debito jutiklis užterštas.	→ Nuvalykite debito jutiklį (žr. "Debito jutiklio valymas").
<b>Klaidos šviesos diodas mirksi 4 kartus (su 2 s pauze)</b>	<b>Eksplotavimo metu po 60 minučių siurblys išsijungia.</b>	
<b>Suveikė vandens lašėjimo signalizavimo įtaisas</b>	Nesandari vieta slėgio pusėje (pvz., lašantis vandens čiaupas). Viršyta maksimali nustatyto vandens lašėjimo signalizavimo įtaiso (60 min. mažo kiekio programa) trukmė. Užblokuotas atbulinės tėkmės vožtuvas.	→ Pašalinkite bet kokias nesandarias vietas slėgio pusėje. → Naudodami mažo kiekio programą sutrumpinkite laistymo trukmę arba nutraukite darbą 5 minutėms. → Padidinkite vandens suvartojimą. → Išvalykite atbulinės tėkmės vožtuvą (žr. „Atbulinės tėkmės vožtuvo valymas“).
<b>Tik gaminy 1758: sugedęs debito jutiklio signalas</b>	Debito jutiklis užterštas.	→ Nuvalykite debito jutiklį (žr. "Debito jutiklio valymas").
<b>Išsijungęs klaidos šviesos diodas</b>	<b>Siurblio variklis neįsijungia arba staiga sustoja darbo metu.</b>	
	Neįkištas tinklo kištukas.	→ Įkiškite tinklo kištuką.
	Nėra maitinimo įtampos.	→ Patikrinkite saugiklį ir laidus.
	Suveikė srovės nuotėkio jungiklis (srovės nuotėkis).	→ Atjunkite siurblių nuo maitinimo tinklo ir kreipkitės į GARDENA servisą.
	Elektros gedimas.	→ Atjunkite siurblių nuo maitinimo tinklo ir kreipkitės į GARDENA servisą.
<b>Išsijungęs klaidos šviesos diodas</b>	<b>Siurblys be vandens ėmimo dažnai įsijungia ir išsijungia.</b>	
<b>Tik gaminy 1757 (žr. pav. T4)</b>	Nenaudojimas ilgesnį laiką.	→ Prieš paleidimą į eksploataciją arba nenaudojimą ilgesnį laiką keletą kartų patraukite stūmoklį (Ⓚ) ant atbulinės tėkmės vožtuvo.

#### Rotoriaus atsukimas [pav. T2]:

Jei rotorius nesisuka dėl užterštumo, **klaidos šviesos diodas sumirksi 1 kartą (su 2 s pauze)**.

1. Atsuktuvu pasukite variklio veleną (Ⓜ).  
*Tokiu būdu atlaisvinamas užsiblokavęs rotorius.*
2. Paleiskite siurbį (žr. 3. NAUDOJIMAS).

#### Tik gam. nr. 1758: Debito jutiklio valymas [pav. T3]:

Jei debito jutiklis užsiblokavo dėl užterštumo, **mirksi klaidos šviesos diodas (su 2 s pauze)**.

1. Atsukite abu varžtus (Ⓜ).
2. Nuimkite dangtelį (Ⓜ).
3. Atsukite varžtą (Ⓜ) ir nuimkite sąvaržą (Ⓜ).

4. Sukdami priešais laikrodžio rodyklę (pvz., atsuktuvu) atsukite apsauginį dangtelį (Ⓜ).
5. Nuimkite rotorius (Ⓜ) ir nuvalykite.
6. Nuvalykite debito jutiklio korpusą.
7. Rotorius (Ⓜ) vėl sumontuokite atvirkštine veiksmų seka.
8. Pirmiausia ant viršaus uždėkite dangtelį (Ⓜ) ir apačioje prisukite abu varžtus (Ⓜ).
9. Paleiskite siurbį (žr. 3. NAUDOJIMAS).



**PASTABA: Kitų sutrikimų / gedimų atveju kreipkitės į GARDENA serviso centrą. Remontą gali atlikti tik GARDENA serviso centrai bei specializuoti prekybininkai, kuriuos įgalioja firma GARDENA.**

## 7. TECHNINIAI DUOMENYS

Būtinis ir sodo siurblys	Vienetas	Vertė (gaminy 1757)	Vertė (gaminy 1758)
<b>Tinklo įtampa</b>	V (AC)	230	230
<b>Tinklo dažnis</b>	Hz	50	50
<b>Vardinė galia / energijos suvartojimas parengties režimu</b>	W	800 / 1,5	1100 / 1,5
<b>Maitinimo kabelis</b>	m	1,5 (H07RN-F)	1,5 (H07RN-F)
<b>Maks. našumas</b>	l/h	3500	4000
<b>Maks. slėgis</b>	bar	4,0	4,5
<b>Maks. kėlimo aukštis</b>	m	40	45
<b>Maks. siurbimo aukštis</b>	m	7	8
<b>Įjungimo slėgis</b>	bar	1,9 ± 0,2	1,9 ± 0,2
<b>Leistinas vidinis slėgis (slėgio pusėje)</b>	bar	6	6
<b>Svoris</b>	kg	8,1	12,5
<b>Garso galios lygis L<sub>WA</sub><sup>1)</sup>: išmatuotas/garantuotas Neapibrėžtis k<sub>WA</sub><sup>1)</sup></b>	dB (A)	77 / 81 4	83 / 83 1

Matavimo metodai pagal: <sup>1)</sup> RL 2000/14/EC

## 8. PRIEDAI / ATSARGINĖS DALYS

<b>GARDENA siurbimo žarnos</b>	Neužsilenkia ir atsparios vakuumui, pasirinktinai galima įsigyti kaip metrais matuojamą prekę 19 mm (3/4"), 25 mm (1") arba 32 mm (5/4") skersmens be jungiamųjų detalių arba nustatyto ilgio su jungiamosiomis detalėmis, siurbimo filtru ir atbulinės tėkmės vožtuvu.	
<b>GARDENA jungtys</b>	Metrais parduodamos siurbimo žarnos prijungimui, atspariam vakuumui.	<b>gaminys 1723/1724</b>
<b>GARDENA siurbimo filtras su atbulinės tėkmės vožtuvu</b>	Jungiamas su siurbimo žarnos, parduodamomis metrais.	<b>gaminys 1726/1727</b>
<b>GARDENA gręžtinių skylių siurbimo žarna</b>	Siurbliui sandariai prijungti prie gręžtinių skylių arba standžių vamzdžių. Ilgis 0,5 m. Abejose pusėse su 33,3 mm (G 1) vidiniu sriegiu.	<b>gaminys 1729</b>
<b>GARDENA siurblio priešfiltris</b>	Ypač rekomenduojama siurbiant smėlingą skystį.	<b>gaminys 1730/1731</b>
<b>GARDENA sujungimo komplektas</b>	Sujungimo komplektas 1/2" slėginėms žarnos.	<b>gaminys 1750</b>
<b>GARDENA sujungimo komplektas</b>	Sujungimo komplektas 3/4" slėginėms žarnos.	<b>gaminys 1752</b>

## 9. GARANTIJA / SERVISAS

### 9.1 Gaminio registracija:

Užregistruokite gaminį svetainėje [gardena.com/registration](http://gardena.com/registration).

### 9.2 Servisas:

Techninės priežiūros tarnybos kontaktinę informaciją rasite galiniame viršelyje ir internete:

- Lietuva: <https://www.gardena.com/lt/pagalba/>

## Iv Ūdens apgādes automāts mājai un dārzam

1. DROŠĪBAS NORĀDĪJUMI	115
2. INSTALĀCIJA	116
3. LIETOŠANA	116
4. APKOPE	117
5. UZGLABĀŠANA	117
6. KĻŪDU NOVĒRŠANA	117
7. TEHNISKIE DATI	118
8. PIEDERUMI/REZERVES DAĻAS	118
9. GARANTĪJA/SERVISS	119

### Originālās instrukcijas tulkojums.



Ar šo izstrādājumu drīkst strādāt tikai personas, kas ir vecākas par 8 gadiem. Personai ar ierobežotām psihiskām, fiziskām vai garīgām spējām, kā arī personai, kurai nav pietiekamas pieredzes un zināšanu, drīkst lietot izstrādājumu tikai citas personas uzraudzībā vai pēc instruktažas par drošu izstrādājuma lietošanu un ar to saistītiem riskiem. Bērni nedrīkst spēlēt ar izstrādājumu. Bērni nedrīkst veikt izstrādājuma tīrīšanu un apkopi, kas jāveic lietotājam, bez pieaugušo uzraudzības. Mēs iesakām ar izstrādājumu strādāt tikai personām, kas ir sasniegušas 16 gadu vecumu.

### Lietošana atbilstoši noteiktajam mērķim:

**GARDENA Ūdens apgādes automāts mājai un dārzam** ir paredzēts lietošanai mājās un privātos dārzos. Automāts nav paredzēts apūdeņošanas iekārtu un sistēmu ekspluatācijai sabiedriskos parkos un dārzos. Automātu var lietot lietotājs, ūdensvada ūdens un hlora saturoša ūdens sūkņiem.

Izstrādājums nav paredzēts nepārtrauktam darba režīmam (piemēram, rūpniecībā, nepārtrauktā cirkulācijas režīmā).



### **BĪSTAMI!**

→ Nedrīkst sūknēt kairinošus, viegli uzliesmojošus, agresīvus vai sprādzienbīstamus šķidrums (piemēram, benzīnu, kerosīnu vai nitro šķīdinātājus), sālsūdeni, kā arī pārtikas produktus, kuri paredzēti ēšanai vai dzeršanai.

### Spiediena paaugstināšana:

Izmantojot sūkni spiediena paaugstināšanas nolūkā, lūdzu, ņemiet vērā, ka nedrīkst pārsniegt maksimālo iekšējo spiedienu, kas sastāda 6 bar. Lidz ar to maksimālais ietilpuma spiediens ir:

Modelis 1757 3500/4 – 2,0 bar

Modelis 1758 4000/5 – 1,5 bar

**Ietilpuma spiedienam jābūt aizsargātam ar regulējamu spiediena redukcijas vārstu.**

## 1. DROŠĪBAS NORĀDĪJUMI

### **SVARĪGI!**

Lūdzu, uzmanīgi izlasiet un rūpīgi uzglabājiet šo lietošanas instrukciju.

### Simboli uz izstrādājuma:



Izlasiet lietošanas instrukciju.

### Vispārīgie drošības norādījumi

#### Elektriskā drošība



#### **BĪSTAMI! Strāvas trieciens!**

Elektriskā strāva izraisa traumu gūšanas risku.

→ Izstrādājumam jābūt aprīkotam ar FI slēdzi (RCD) ar nominālo aktivācijas strāvu maksimāli 30 mA.



#### **BĪSTAMI! Strāvas trieciens!**

Elektriskā strāva izraisa traumu gūšanas risku.

→ Atslēdziet izstrādājumu no tīkla, pirms veicat tehniskās apkopes darbus vai detaļu nomaiņu. Rozetei jāatrodas Jūsu redzes laukā.

#### Drošs darbs

Ūdens temperatūra nedrīkst pārsniegt 35 °C.

Sūkni nedrīkst lietot, ja ūdenī atrodas cilvēki.

Izplūstošas smērvielas var piesārņot sūkņējamo šķidrumu.

#### Aizsardzības slēdzis

Aizsardzība pret darbību bez ūdens: Ja netiek sūknēts ūdens (zema strāva), sūkns automātiski izslēdzas.

Blokēšanas aizsardzība: Ja motors ir bloķēts (paaugstināts spiediens), sūkns automātiski izslēdzas.

#### Papildus drošības norādījumi

##### Elektriskā drošība



#### **BĪSTAMI! Sirds apstāšanās!**

Šis izstrādājums darba laikā rada elektromagnētisko lauku. Šis lauks noteiktos apstākļos var ietekmēt pasīvu vai aktīvu medicīnisko implantātu funkcionēšanu. Lai nepieļautu tādas situācijas, kurās cilvēki var gūt smagus vai nāvēģus ievainojumus, cilvēkiem ar medicīnisko implantātu pirms izstrādājuma lietošanas ieteicams konsultēties ar ārstu vai implantāta ražotāju.



#### **BĪSTAMI! Strāvas trieciens!**

Ja peldbaseinā vai dārza diķī atrodas cilvēki, izstrādājumu nedrīkst lietot.

→ **Nodrošiniet, lai elektriskie spraudsavienojumi tiktu montēti zonā, kur nav iespējama pārplūde.**

→ Sargājiet tīkla kontaktdakšu no mitruma.

#### Pieslēguma kabelis



#### **BĪSTAMI! Strāvas trieciens!**

Nogrieztas tīkla kontaktdakšas dēļ caur tīkla kabeli mitrums var iekļūt elektriskajā zonā un izraisīt īssavienojumu.

→ **Nenogrieziet tīkla kontaktdakšu (piemēram, lai vilktu kabeli cauru sienu).**

Ja ir bojāts tīkla kabelis, bīstamu situāciju novēršanai, kabelis jānomaina pie ražotāja, ražotāja servisā vai pie citām personām ar līdzīgu kvalifikāciju.

Saskaņā ar standarta DIN VDE 0620 prasībām, tīkla un pagarināšanas kabelim nedrīkst būt mazāks šķērsgrūzums nekā gumijas šļūtenēm ar marķējumu H07RN-F.

Kabeļa garumam jābūt 10 m.

Parametriem, kas norādīti uz tehnisko datu plāksnītes, jāatbilst elektriskā tīkla parametriem.

Atslēdziet izstrādājumu no elektroenerģijas avota, kas izstrādājums netiek lietots.

Sargājiet kontaktdakšu un pieslēguma kabeli no augstām temperatūrām, eļļas un asām malām.

Nepārnēsājiet sūkni un neizvelciet kontaktdakšu no rozetes aiz tīkla kabeļa.

Papildu drošībai var izmantot sertificētu drošības slēdzi.

→ Šajā sakarā konsultējieties ar kvalificētu elektriķi.

Sūkņa lietošanai izmantojiet pagarināšanas kabeli ar iezemējumu.

Bojātu sūkni nedrīkst lietot.

Pirms sūkņa lietošanas pārbaudiet, vai sūkns var bojāts (īpaši tīkla kabelis un kontaktdakša).

→ Ja konstatēsiet bojājumus, noteikti nododiet sūkni GARDENA servisa centrā pārbaudes veikšanai.

#### Individuālā drošība



#### **BĪSTAMI! Nosmakšanas risks!**

Mazas detaļas var viegli norīt. Polietilēna maisiņš rada nosmakšanas risku maziem bērniem. Montāžas darbu izpildes laikā turiet mazus bērnus drošā attālumā.



#### **BĪSTAMI! Karsts ūdens izraisa traumu gūšanas risku!**

Gadījumā, ja elektroniskā vadības sistēma ir bojāta vai sūkņim nav nodrošināta ūdens padeve, ūdens, kas atrodas sūkņa iekšienē, var stipri uzkarstēt un izraisīt traumas, izplūstot no sūkņa.

→ Atslēdziet sūkni no barošanas avota, ļaujiet tam atdzist (apmēram 10 – 15 minūtes) un ieejas pusē pieslēdziet sūkni ūdens apgādes sistēmai, pirms ieslēdzat to.

Nestrādājiet ar izstrādājumu, ja esat noguris vai slims vai arī atrodaties narkotisko vielu vai alkohola reibumā, kā arī tad, ja pirms tam esat lietojis medikamentus. Vismazākā nevēriba darba laikā var izraisīt smagas pakāpes miesas bojājumu gūšanu.

Pieslēdzot sūkni ūdens apgādes sistēmai, jāievēro attiecīgajā valstī spēkā esošās higiēnas prasības, lai nepieļautu, ka ūdens sistēmā nokļūst ūdens, kas neatbilst dzeramā ūdens kvalitātes prasībām.

Ūdens pēc pārsūkņēšanas caur sūkni nav derīgs dzeršanai.

Strādājot ar izstrādājumu, nelaidiet matus vaļā, nevalkāiet šalles un citas vaļīgas drēbes.

Nodrošiniet, lai mazi bērni un nepiederošas personas neatrastos sūkņa darbības rādiusā un sūkņjamās vides tuvumā.

Lai nepieļautu sūkņa darbību bez ūdens, uzmanieties, lai sūkšanas šļūtenes gais vienmēr būtu zem ūdens.

→ Pirms katras lietošanas reizes piepildiet sūkņjamā šķidrums (apmēram 2 līdz 3 l).

Sūknis jāuzstāda uz stabilas, līdzenas virsmas, kur tas ir aizsargāts no pārplūdes. Sūknis nedrīkst krist ūdenī.

Smalkas smiltis caur integrēto filtru (filtra sieta izmērs 0,45 mm) var iekļūt sūkņa iekšienē un paātrināt hidraulisko detaļu nodilšanu.

→ Smiltis saturošam ūdenim papildus vajadzētu izmantot **GARDENA Sūkņa priekšfiltru, preces nr. 1730** (filtra sieta izmērs 0,1 mm).

Sūkņjamā šķidruma temperatūrai jābūt no 2 °C līdz 35 °C.

Uzglabāšanas temperatūrai jābūt no 2 °C līdz 70 °C.

## 2. INSTALĀCIJA



**BĪSTAMI! Strāvas trieciens!**

**Elektriskā strāva izraisa traumu gūšanas risku.**

→ Atslēdziet izstrādājumu no tīkla, pirms veicat izstrādājuma instalāciju.

### Uzstādīšanas vieta [Att. I1]:

**Nodrošiniet pietiekošu gaisa pieplūdi ventilācijas atverēm. Starp sūkni un sienu jābūt minimālai atstarpei 5 cm. Uzmanieties, lai caur ventilācijas atverēm netiktu iesūkti netīrumi (piemēram, smiltis vai augsne).**

Uzstādiet sūkni tā, lai tas neslidētu un zem izlaišanas atveres ar skrūvējamo vāku ① varētu nolikt pietiekoši lielu trauku, lai iztukšotu sūkni vai sistēmu.

Uzstādiet sūkni pietiekošā attālumā (vismaz 2 m) no sūkņjamās vides.

Pēc iespējas instalējiet sūkni augstāk par sūkņjamā ūdens virsmas. Ja tas nav iespējams, starp sūkni un sūkšanas šļūteni montējiet pret vakuumu izturīgu slēgarmatūru, kas ļautu, piemēram, tīrīt integrēto filtru.

Ja sūknis tiek montēts stacionāri, ieejas un izejas pusē jāparedz piemērotas slēgarmatūras. Tas ir svarīgi, piemēram, sūkņa apkopes un tīrīšanas darbu veikšanai, kā arī sūkņa izslēgšanai.

### Pieslēgumi:



**UZMANĪBU!**

**GARDENA pieslēguma detaļas sūkšanas un spiediena pusē drīkst pievilkt tikai ar roku. Pirms pieskrūvēt sūkšanas šļūteni sūkšanas ieejai pārbaudiet, vai blīvēšanas gredzens ir vietā un nav bojāts. Ja tiek izmantoti pieslēgvietas no metāla, nepareizas montāžas gadījumā iespējami pieslēguma vītnes bojājumi. Tādēļ pieskrūvējiet pieslēgšanas elementus ļoti piesardzīgi. Metāla pieslēgšanas elementu blīvēšanai izmantojiet tikai blīvēšanas lentu.**

### Sūkņēšanas puse:

Sūkņēšanas pusē neizmantojiet nekādus ūdens šļūtenes spraudņelementus! Nepieciešams izmantot pret zemspiedienu izturīgu sūkšanas šļūteni, piem.:

- **GARDENA Sūkšanas garnitūru, preces nr. 1411/1418**
- **GARDENA Abesiniskās akas sūkšanas šļūteni, preces nr. 1729**
- **GARDENA Sūkšanas šļūtene metros ar GARDENA Šļūtenes žņaugiem, preces nr. 7192/7191.**

Ja sūkņjamais šķidrums satur ļoti smalkas konsistences netīrumus, papildus iebūvētajam filtram ieteicams uzstādīt **GARDENA Sūkņa priekšfiltru, preces nr. 1730/1731.**

Lai saīsinātu piesūkšanas atjaunošanas laiku, mēs iesakām izmantot sūkšanas šļūteni ar pretatplūdes vārstu, kas novērš patstāvīgu sūkšanas šļūtenes iztukšošanu pēc sūkņa darba pārtraukšanas.

### Svarīgi fiksētai uzstādīšanai:

Ja sūkņēšana tiek veikta augstumā, izmantojiet sūkšanas šļūteni ar mazāku diametru (3/4").

### Spiediena puse:

Spiediena pusē jāizmanto šļūtene, kas spējīga izturēt augstu spiedienu, piemēram:

- **GARDENA Dārzu šļūteni (3/4") preces nr. 18113 ar GARDENA Pieslēgšanas komplektu preces nr. 1752.**

### Svarīgi fiksētai uzstādīšanai:

Ja izstrādājums tiek stacionāri instalēts slēgtā telpā, pieslēgšanai pie notekūdeņu sistēmai drīkst izmantot tikai elastīgas šļūtenes (piemēram, armētas). Lai mazinātu trokšņa līmeni un novērstu bojājumus augsta spiediena iedarbības rezultātā, pieslēgšanai aizliegts izmantot neelastīgas caurules. Neelastīgas caurules drīkst instalēt tikai ar kāpumu pirmajos 2 metros. Lai nepieļautu vītnes bojāšanu, izmantojot metāla pieslēguma elementus, jāievēro īpaša piesardzība un precizitāte montāžas gaitā.

### Sūkšanas šļūtenes pieslēgšana [Att. I2]:

1. Uzskrūvējiet pieslēguma elementu ③ uz piesūkšanas īscaurules ④ un ar roku pievelciet to.
2. Uzbīdīdiet sūkšanas šļūteni ② uz pieslēguma elementa ③ un nostipriniet to, piemēram, ar **GARDENA Šļūtenes žņaugiem, preces nr. 7192/7191.**
3. Ja sūkņēšana tiek veikta augstumā pāri 4 m, sūkšanas šļūtene jānostiprina (piemēram, ar koka stabu).  
*Šādā veidā no sūkņa un sūkšanas šļūtenes tiek noņemta ūdens svara slodze.*

### Spiediena šļūtenes pieslēgšana [Att. I3]:

Spiediena šļūteni var savienot ar pieslēguma, kas pagriežams par 120° ⑤, 33,3 mm vītnei (G1) un/vai horizontālo pieslēgumu ⑥.

1. Saskrūvējiet krāna savienojumu ⑦ ar spiediena izeju ⑤/⑥ un ar roku pievelciet to.
2. Spiediena šļūteni ar šļūtenes savienojumu ⑥ uzspraudiet uz krāna savienojuma ⑦.

## 3. LIETOŠANA



**BĪSTAMI! Strāvas trieciens!**

**Elektriskā strāva izraisa traumu gūšanas risku.**

→ Atslēdziet izstrādājumu no tīkla, pirms veicat sūkņa piepildīšanu.

### Palaist ūdens apgādes automātu mājai un dārzam [Att. O1/O2]:

**NORĀDE: Norādītais maksimālais automātiskās iesūkšanas augstums (skatīt 7. TEHNISKIE DATI) tiek sasniegts tikai gadījumā, ja sūknis ir piepildīts un pirmās automātiskās iesūkšanas reizes laikā spiediena šļūtene tiek pacelta tā, lai sūkņjamais šķidrums nevarētu izplūst no spiediena šļūtenes. Ja tiek izmantota piepildīta sūkšanas šļūtene ar pretvārstu, spiediena šļūtene nav jāpacel.**

1. Atskrūvējiet filtra kameras vāku ⑨ ar komplektā esošās atslēgas palīdzību ⑩.
2. Lēnām ielejiet sūkņjamā šķidruma iepildīšanas īscaurulē ⑩ (apm. 2 – 3 l), līdz ūdens līmenis kļūst augstāks par ieejas iesūkšanas pusē vai ūdens sāk izplūst caur horizontālo pieslēgumu.
3. **Fiksētais instalēšanai:** Noņemiet vāku ⑩ un piepildiet sūkni ar sūkņjamā šķidrumu, līdz tas sāk izplūst caur horizontālo pieslēgumu.
4. Izlaidiet spiediena šļūtenē atlikušo ūdeni, lai piepildīšanas un iztukšošanas laikā varētu iznākt gaiss.
5. Atveriet visas slēgarmatūras spiediena vadā (laistīšanas ierīces, krānu u.c.), lai iesūkšanas laikā varētu izplūst gaiss.
6. **Fiksētais instalēšanai:** Ja stacionāri instalētā sistēmā sūkņēšanas vads netiek iztukšots, noņemiet vāku ⑩. No sūkņa var izplūst liels ūdens daudzums. Sagatavojiet pietiekoši lielu trauku ūdens savākšanai.
7. Filtra kameras vāku ⑨ aizskrūvējiet līdz atturim ⑪.
8. **Bez fiksētas instalācijas:** Paceliet spiediena šļūteni tieši aiz spiediena izejas.
9. Pieslēdziet pieslēguma kabeļa tīkla kontaktdakšu tīkla rozetei.
10. Pārvietojiet ieslēgšanas/izslēgšanas slēdzi ⑫ stāvoklī I.  
*Ieslēgšanas/izslēgšanas slēdzis deg un sūknis sāk darboties.*

**Iesūkšanas process var aizņemt līdz 6 min. Ja pēc tam vairs netiek sūkņēts ūdens, sūknis atslēdzas un parādās 2. kļūda (skatīt 6. KĻŪDU NOVĒRŠANA).**



11. Tiklīdz sūknis sāk nepārtraukti iesūkt ūdeni, aizveriet spiediena vada slēgarmatūras.

**Sūknis automātiski izslēdzas apmēram pēc 10 sekundēm pēc slēgarmatūras aizvēršanas.  
Sūknis gatavs darbam (Standby).**

#### Elektroniskā vadības sistēma:

Sūknis ir aprīkots ar elektronisko vadības sistēmu.

Ja spiediens kļūst mazāks par ieslēgšanas spiedienu, sūknis tiek palaists automātiski.

Kad ūdens sūknēšana tiek pārtraukta, sūknis automātiski atslēdzas.

#### Maza apjoma programma un brīdinājums par pilošu ūdeni:

##### Brīdinājums par pilošu ūdeni:

Sūces vai krāna neblīvuma gadījumā spiediens pastāvīgi pazeminās zem ieslēgšanas spiediena un sūknis pastāvīgi izslēdzas un ieslēdzas.

Ja sūknis tiek pastāvīgi ieslēgts un atkal izslēgts, sūknis automātiski atslēdzas, lai novērstu nekontrolētu ūdens izplūšanu (parādās 4. kļūda "Brīdinājums par pilošu ūdeni").

#### Maza apjoma programma:

Lai sūknis varētu darboties ar mazu ūdens apjomu (piemēram, veļas mašīnas vai pilienvēda laistīšana) un neatslēgties, brīdinājums par pilošu ūdeni tiek aktivēts tikai pēc 60 minūtēm (maza apjoma programma).

**Maza apjoma programmā sūkņa cikliskā ieslēgšanās un izslēgšanās neietekmē sūkņa darba mūžu.**

#### Veļas mazgājamo mašīnu ekspluatācija:

Pēc ūdens maza apjoma pabeigšanas pabeigšanas veļas mazgājamajās mašīnās 60 minūšu maza apjoma programmas darba ilgums automātiski pārslēdzas atpakaļ uz normālo ūdens sūkņa darba režīmu, kas bez jebkādām problēmām nodrošina veļas mazgājamās mašīnas darbu arī ilgāk par 60 minūtēm.

#### Nepārtrauktai pilienvēda laistīšanai:

Ja maza apjoma programma netiek lietota ilgāk par 60 minūtēm, apūdeņošanu pārtrauc uz 5 minūtēm pirms 60 minūšu izbeigšanās. Pēc tam maza apjoma programmu var lietot vēl 60 minūtes.

## 4. APKOPE



**BĪSTAMI! Strāvas trieciens!**

**Elektriskā strāva izraisa traumu gūšanas risku.**

→ Atslēdziet izstrādājumu no tīkla, pirms veicat izstrādājuma tehnisko apkopi.

#### Filtra tīrīšana [Att. M1/M2]:

- Ja ir, atslēdziet visas slēgarmatūras spiediena pusē.
- Atskrūvējiet filtra kameras vāku ⑨ ar komplektā esošās atslēgas palīdzību (A).
- Izvelciet filtra bloku ⑫/⑬ vertikāli uz augšu.
- Turiet trauku ⑩, pagrieziet filtru ⑬ preti pulksteņa rādītāju kustības virzienam 1 un izvelciet filtru 2 (bajonetes aizdare).
- Izmazgājiet trauku ⑩ zem tekošā ūdens un iztīriet filtru ⑬, piemēram, ar mikstu suku.
- Atkal iebūvējiet filtru apgrieztā secībā.
- Palaidiet sūknī (skatīt 3. LIETOŠANA).

#### Pretvārsta tīrīšana [Att. M3/M4]:



**UZMANĪBU!**

**Sūknī nedrīkst lietot zem pretvārsta.**

- Ja ir, atslēdziet visas slēgarmatūras spiediena pusē.
- Atveriet visas paņemšanas vietas, lai spiediena pusē varētu izplūst spiediens. Pēc tam atkal aizveriet paņemšanas vietas, lai nepieļautu pieslēgto vadu tukšgaitu caur sūknī.
- Ar piemērota instrumenta palīdzību noņemiet pretvārsta vāku ⑭.
- Izņemiet pretvārstu ⑮ un izmazgājiet to zem tekošā ūdens.

5. Atkal iebūvējiet pretvārstu ⑮ apgrieztā secībā.

6. Palaidiet sūknī (skatīt 3. LIETOŠANA).

## 5. UZGLABĀŠANA

#### Ekspluatācijas pārtraukšana [Att. S1]:

**Uzglabājiet izstrādājumu bērniem nepieejamā vietā.**

- Pagrieziet ieslēgšanas/izslēgšanas slēdzi ⑩ stāvoklī 0.
- Atslēdziet sūknī no tīkla.
- Atveriet patērētāju spiediena pusē.
- Demontējiet šļūtenes spiediena un iesūkšanas pusē.
- Atskrūvējiet izlaišanas atveres skrūvējamo vāku ①.
- Apgāziet sūknī uz sūkšanas un spiediena pusi, līdz abās pusēs vairs neizplūst ūdens.
- Uzglabājiet sūknī sausā, slēgtā un no sala iedarbības aizsargātā vietā.

#### Utilizācija:

(saskaņā ar Direktīvu 2012/19/ES)



Izstrādājumu nedrīkst utilizēt kopā ar parastiem sadzīves atkritumiem. Tas ir utilizējams saskaņā ar vietējām vides aizsardzības prasībām.

#### SVARĪGI!

→ Nododiet izstrādājumu utilizācijai tuvākajā atkritumu apsaimniekošanas uzņēmumā.

## 6. KĻŪDU NOVĒRŠANA



**BĪSTAMI! Strāvas trieciens!**

**Elektriskā strāva izraisa traumu gūšanas risku.**

→ Atslēdziet izstrādājumu no tīkla, pirms veicat izstrādājuma kļūdu novēršanu.

#### Kļūdu novēršana ar kļūdu diagnostikas sistēmas palīdzību

[Att. T1]:

Sūknis ir aprīkots ar kļūdu diagnostikas sistēmu, kura atspoguļo dažādas kļūdas ar kļūdu gaismas diodi ⑥.

- Atslēdziet sūknī no tīkla.
- Veiciet paredzētos pasākumus atbilstoši zemāk esošajai tabulai.
- Atkal palaidiet sūknī.

*Kļūdu indikators ir dzēsts un sūknis ir atkal gatavs darbam.*

Problēma	Iespējamais cēlonis	Risinājums
<b>Kļūdas gaismas diode mirgo 1 reizi (ar 2 sek. pauzi)</b>	<b>Pieņemot sūknī ekspluatācijā, sūknis nesāk ūdens sūknēšanu 30 sekunžu laikā.</b>	
<b>Sūknis neveic iesūkšanu</b>	Sūknis nav pietiekoši piepildīts ar sūknējamo šķidrumu.	→ Piepildiet sūknī un pārliecinieties, ka iesūkšanas procesā ūdens nepārplūst uz spiediena pusi (sk. 3. LIETOŠANA).
	Gaiss nevar izplūst spiediena pusē, jo izejas spiediena pusē ir aizvērtas.	→ Atveriet izejas pusē (sk. 3. LIETOŠANA).
<b>Sūknis nesāk darboties</b>	Sūkņa korpus ir uzkaršējies un siltumjutīgais slēdzis ir aktivējies.	1. Atveriet slēgarmatūru spiediena vadā, ja tāda ir (izvadiet spiedienu). 2. Nodrošiniet pietiekošu ventilāciju un ļaujiet sūknim atdzist apm. 20 min.
	Darba rats ir bloķēts.	1. Atbrīvojiet darba ratu (sk. "Darba rata atbrīvošana"). 2. Ļaujiet sūknim atdzist apm. 20 min.

Problēma	Iespējamais cēlonis	Risinājums
<b>Tikai preces nr. 1758: Caurteces sensora signāls ir traucēts</b>	Caurteces sensors ir aizsērējis.	→ Iztīrīt caurteces sensoru (sk. "Caurteces sensora tīrīšana").
<b>Kļūdas gaismas diode mirgo 2 reizes (ar 2 sek. pauzi)</b>	<b>Pieņemot sūkni ekspluatācijā, sūknis nesāk ūdens sūkņēšanu 6 minūšu laikā.</b>	
<b>Sūknis neveic iesūkšanu</b>	Traucējums iesūkšanas pusē.	<ul style="list-style-type: none"> <li>→ Iegremdējiet sūkšanas šļūtenes galu ūdenī.</li> <li>→ Novērsiet visas iespējas sūces vietas iesūkšanas pusē.</li> <li>→ Iztīriet pretvārstu iesūkšanas vadā un pārbaudiet montāžas virzienu.</li> <li>→ Iegremdējiet iesūkšanas filtru, kas atrodas sūkšanas šļūtenes galā, ūdenī.</li> <li>→ Iztīriet filtra vāka blīvējumu un aizveriet vāku, pagriežot to līdz atturim (sk. 4. APKOPE).</li> <li>→ Iztīriet filtru sūknī.</li> </ul>
	Sūkšanas šļūtene ir deformēta.	→ Izmantojiet jaunu sūkšanas šļūteni.
<b>Sūknis nesāk darboties</b>	Siltumjutīgais slēdzis (motors pārkaršējiet) ir aktivējies.	→ Ļaujiet sūknim atdzist apm. 20 min.
<b>Kļūdas gaismas diode mirgo 3 reizes (ar 2 sek. pauzi)</b>	<b>Sūkņa darba gaitā sūknis neveic ūdens sūkņēšanu 30 sekunžu laikā.</b>	
<b>Pārtraukta ūdens padeve iesūkšanas pusē</b>	Traucējums iesūkšanas pusē.	<ul style="list-style-type: none"> <li>→ Iegremdējiet sūkšanas šļūtenes galu ūdenī.</li> <li>→ Novērsiet visas iespējas sūces vietas iesūkšanas pusē.</li> <li>→ Iztīriet pretvārstu iesūkšanas vadā un pārbaudiet montāžas virzienu.</li> <li>→ Iegremdējiet iesūkšanas filtru, kas atrodas sūkšanas šļūtenes galā, ūdenī.</li> <li>→ Iztīriet filtra vāka blīvējumu un aizveriet vāku, pagriežot to līdz atturim (sk. 4. APKOPE).</li> <li>→ Iztīriet filtru sūknī.</li> </ul>
	Sūkšanas šļūtene ir deformēta.	→ Izmantojiet jaunu sūkšanas šļūteni.
<b>Sūknis nesāk darboties</b>	Siltumjutīgais slēdzis (motors pārkaršējiet) ir aktivējies.	→ Ļaujiet sūknim atdzist apm. 20 min.
<b>Tikai preces nr. 1758: Caurteces sensora signāls ir traucēts</b>	Caurteces sensors ir aizsērējis.	→ Iztīrīt caurteces sensoru (sk. "Caurteces sensora tīrīšana").
<b>Kļūdas gaismas diode mirgo 4 reizes (ar 2 sek. pauzi)</b>	<b>Sūkņa darba gaitā sūknis izslēdzas pēc 60 minūtēm.</b>	
<b>Brīdinājums par pilošu ūdeni aktivēts</b>	Sūce spiediena pusē (piemēram, neblīvs krāns).	→ Novērsiet visas iespējamās sūces vietas spiediena pusē.
	Brīdinājuma par pilošu ūdeni (maza apjoma programma 60 min.) maksimālais darba ilgums ir pārsniegts.	<ul style="list-style-type: none"> <li>→ Lietojot maza apjoma programmu samaziniet apūdeņošanas ilgumu vai pārtrauciet to uz 5 minūtēm.</li> <li>→ Palleliniet ūdens patēriņu.</li> </ul>
	Pretvārsts ir bloķēts.	→ Iztīriet pretvārstu (sk. "Pretvārsta tīrīšana").
<b>Tikai preces nr. 1758: Caurteces sensora signāls ir traucēts</b>	Caurteces sensors ir aizsērējis.	→ Iztīrīt caurteces sensoru (sk. "Caurteces sensora tīrīšana").
<b>Kļūdas gaismas diode ir izslēgta</b>	<b>Sūknis nesāk darboties vai pēkšņi apstājas darba laikā.</b>	
	Tīkla kontaktdakša nav pieslēgta.	→ Pieslēdziet tīkla kontaktdakšu.
	Pārtraukta elektroenerģijas padeve.	→ Pārbaudiet drošinātāju un kabeli.

Problēma	Iespējamais cēlonis	Risinājums
	Aktivizējies FI (noplūdes strāva).	→ Atslēdziet sūkni no elektroenerģijas avota un griezieties GARDENA servisā.
	Elektriskais traucējums.	→ Atslēdziet sūkni no elektroenerģijas avota un griezieties GARDENA servisā.
<b>Kļūdas gaismas diode ir izslēgta</b>	<b>Sūknis bieži ieslēdzas un izslēdzas, nepaņemot ūdeni.</b>	
<b>Tikai preces nr. 1757 (skat. att. T4)</b>	Ilgāks pārtraukums lietošanā.	→ Pirms pieņemšanas ekspluatācijā vai ilgāka lietošanas pārtraukuma vairākas reizes pavelciet virzuli (K) aiz pretvārsta.

### Darba rata atbrīvošana [Att. T2]:

Ja darba rats ir bloķēts aizsērējuma dēļ, **kļūdas gaismas diode mirgo 1 reizi (ar 2 sek. pauzi)**.

1. Pagrieziet motora vārpstu (16) ar skrūvgrieža palīdzību.  
Šādā veidā bloķētais darba rats tiek atbrīvots.
2. Palaidiet sūkni (skatīt 3. LIETOŠANA).

### Tikai preces nr. 1758: Caurteces sensora tīrīšana [Att. T3]:

Ja caurteces sensors ir bloķēts aizsērējuma dēļ, **kļūdas gaismas diode mirgo (ar 2 sek. pauzi)**.

1. Atskrūvējiet abas skrūves (17).
2. Noņemiet vāku (18).
3. Atskrūvējiet skrūvi (19) un izņemiet saspraudi (20).
4. Atskrūvējiet aizsargvāku (21), pagriežot to preti pulksteņa rādītāju kustības virzienam (piemēram, ar skrūvgrieža palīdzību).
5. Demontējiet darba ratu (22) un iztīriet to.
6. Iztīriet caurteces sensora korpusu.
7. Atkal montējiet darba ratu (22) apgrieztā secībā.
8. Vispirms uzstādiet vāku (18) augšējā daļā un pievelciet abas skrūves (17) apakšējā daļā.
9. Palaidiet sūkni (skatīt 3. LIETOŠANA).



**NORĀDE:** Citu traucējumu rašanās gadījumā, lūdz, griezties tuvākajā GARDENA servisa centrā. Remontu drīkst veikt tikai GARDENA servisa centros vai GARDENA autorizētos specializētajos veikalos.

## 7. TEHNISKIE DATI

Ūdens apgādes automāts mājai un dārzam	Vienība	Vērtība (preces nr. 1757)	Vērtība (preces nr. 1758)
<b>Tīkla spriegums</b>	V (AC)	230	230
<b>Tīkla frekvence</b>	Hz	50	50
<b>Nominālā jauda / strāvas patēriņš standby režīmā</b>	W	800 / 1,5	1100 / 1,5
<b>Pieslēguma kabelis</b>	m	1,5 (H07RN-F)	1,5 (H07RN-F)
<b>Maks. sūkņēšanas apjoms</b>	l/h	3500	4000
<b>Maks. spiediens</b>	bar	4,0	4,5
<b>Maks. sūkņēšanas augstums</b>	m	40	45
<b>Maks. uzsūkņēšanas augstums</b>	m	7	8
<b>Ieslēgšanās spiediens</b>	bar	1,9 ± 0,2	1,9 ± 0,2
<b>Pieļaujama spiediena iekšienē (spiediena puse)</b>	bar	6	6
<b>Svars</b>	kg	8,1	12,5
<b>Skaņas jaudas līmenis L<sub>WA</sub><sup>1)</sup>: izmērītais/garantētais</b>	dB (A)	77 / 81	83 / 83
<b>Nedrošība k<sub>WA</sub><sup>1)</sup></b>		4	1

Mērīšanas metode saskaņā ar: <sup>1)</sup> RL 2000/14/EC

## 8. PIEDERUMI/REZERVES DAĻAS

**GARDENA sūkšanas šļūtenes** Noturīgas pret pārlēcīšanu un vakuumu, pēc izvēles pieejamas tekošajos metros 19 mm (3/4"), 25 mm (1") vai 32 mm (5/4") diametrā bez pieslēgarmatūras vai arī ar fiksētu garumu, komplektā ar pieslēgarmatūru, iesūkšanas filtru un pretplūdes vārstu.

<b>GARDENA pieslēguma elementi</b>	Vakuumizturīgam tekošajos metros iegādājamās sūcējšļūtenes pieslēgumam.	<b>preces nr. 1723/1724</b>
<b>GARDENA sūkņēšanas filtrs ar pretatplūdes vārstu</b>	Tekošajos metros pieejamās sūkšanas šļūtenes aprīkošanai.	<b>preces nr. 1726/1727</b>
<b>GARDENA iesūces šļūtene urbumiem</b>	Pret zemspiedienu izturīga sūkņa pieslēguma izveidei pie urbumiem vai stingrajām caurulēm. Garums 0,5 m. Ar abpusēju 33,3 mm, (G 1) iekšējo vītņi.	<b>preces nr. 1729</b>
<b>GARDENA sūkņa priekšfiltrs</b>	Īpaši ieteicams, sūknējot smiltis saturošus šķidrumus.	<b>preces nr. 1730/1731</b>
<b>GARDENA pieslēgšanas komplekts</b>	Pieslēgšanas komplekts 1/2" spiediena šļūtenēm.	<b>preces nr. 1750</b>
<b>GARDENA pieslēgšanas komplekts</b>	Pieslēgšanas komplekts 3/4" spiediena šļūtenēm.	<b>preces nr. 1752</b>

## 9. GARANTĪJA/SERVISS

### 9.1 Produkta reģistrēšana:

Reģistrējiet produktu vietnē [gardena.com/registration](https://www.gardena.com/registration).

### 9.2 Serviss:

Skatiet pašreizējo servisa centra kontaktinformāciju aizmugurējā lapā un tiešsaistē:

- <https://www.gardena.com/lv/serviss-un-atbalsts/meklet-veikalu-servisa-centru/>

**Pumpen-Kennlinien**

**Performance characteristics**

**Courbes de performance**

**Prestatiegrafiek**

**Kapacitetskurva**

**Ydelses karakteristika**

**Pumpun ominaiskäyrä**

**Pumpekarakteristikk**

**Curva di rendimento**

**Curva característica de la bomba**

**Características de performance**

**Charakterystyka pompy**

**Szivattyú-jelleggörbe**

**Charakteristika čerpadla**

**Charakteristiky čerpadla**

**Χαρηκτηριστικό δίαγραμμα**

**Кривая производительности насоса**

**Karakteristika črpalka**

**Obilježja pumpe**

**Karakteristika pumpe**

**Крива характеристики насоса**

**Caracteristică pompă**

**Pompa karakter eğrisi**

**Помпена характеристика**

**Fuqia e pompës**

**Pumba karakteristik**

**Siurblio charakteristinė kreivė**

**Sūkņa raksturlīkne**

**3500/4E**

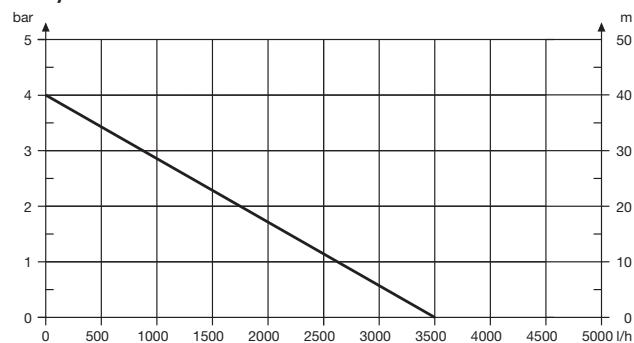

**4000/5E**

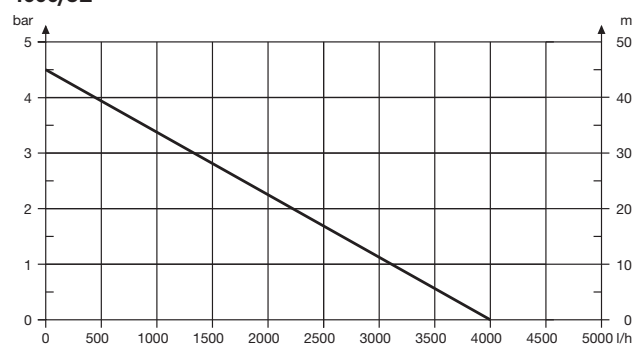





de	<b>EU-Konformitätserklärung</b>		Der Unterzeichnende bestätigt als Bevollmächtigter des Herstellers, der GARDENA Germany AB, c/o Husqvarna AB, 56182 Huskvarna, Jönköping, Schweden, dass das (die) nachfolgend bezeichnete(n) Gerät(e) in der von uns in Verkehr gebrachten Ausführung die Anforderungen der harmonisierten EU-Richtlinien, EU-Sicherheitsstandards und produktspezifischen Standards erfüllt/erfüllen. Bei einer nicht mit uns abgestimmten Änderung des (der) Geräte(s) verliert diese Erklärung ihre Gültigkeit. Konformitätsbewertungsverfahren nach 2000/14/EG Art. 14 Anhang V, Schall-Leistungspegel: gemessen/garantiert <sup>(1)</sup>   EU-Richtlinien <sup>(2)</sup>   Harmonisierte Normen <sup>(3)</sup>   Hinterlegte Dokumentation <sup>(4)</sup>   Anbringungsjahr der CE-Kennzeichnung <sup>(5)</sup>   Ulm, den (Ausstellungsdatum) <sup>(6)</sup>
	<b>Haus- &amp; Garten-automat</b>	<b>Art.-Nr.</b>	
en	<b>EU Declaration of conformity</b>		The undersigned hereby certifies as the authorized representative of the manufacturer, GARDENA Germany AB, c/o Husqvarna AB, 56182 Huskvarna, Jönköping, Sweden, that, when leaving our factory, the unit(s) indicated below is/are in accordance with the harmonised EU guidelines, EU standards of safety and product specific standards. This certificate becomes void if the unit(s) is/are modified without our approval. Conformity Assessment procedure according to 2000/14/EC Art. 14 Annex V, Noise level: measured/guaranteed <sup>(1)</sup>   EU directives <sup>(2)</sup>   Harmonised standards <sup>(3)</sup>   Deposited documentation <sup>(4)</sup>   Year of CE marking <sup>(5)</sup>   Ulm, (date of issue) <sup>(6)</sup>
	<b>Home &amp; Garden Pump</b>	<b>Art. No.</b>	
fr	<b>Déclaration UE de conformité</b>		Le soussigné déclare, en tant que mandataire du fabricant, la GARDENA Germany AB, c/o Husqvarna AB, 56182 Huskvarna, Jönköping, Suède, qu'à la sortie de ses usines le matériel neuf désigné ci-dessous était conforme aux prescriptions des directives européennes énoncées ci-après et conforme aux règles de sécurité et autres règles qui lui sont applicables dans le cadre de l'Union européenne. Toute modification portée sur ce(s) produit(s) sans l'accord exprès de notre part supprime la validité de ce certificat. Procédure d'évaluation de la conformité: Selon 2000/14/CE art. 14 Annexe V, Puissance acoustique: mesurée/garantie <sup>(1)</sup>   Directives européennes <sup>(2)</sup>   Normes harmonisées <sup>(3)</sup>   Documentation déposée <sup>(4)</sup>   Année d'apposition du marquage CE <sup>(5)</sup>   Fait à Ulm, le (date de délivrance) <sup>(6)</sup>
	<b>Automate pour la maison et le jardin</b>	<b>Référence</b>	
bg	<b>ЕС Декларация за съответствие</b>		Долуподписаният удостоверява като пълномощник на производителя GARDENA Germany AB, c/o Husqvarna AB, 56182 Huskvarna, Jönköping, Швеция, че по-долу описаният(ите) уред(и) във варианта на изпълнение пуснат от нас на пазара изпълнява/изпълняват изискванията на хармонизираните ЕС-директиви, ЕС-норми за безопасност и специфичните норми за продукцията. В случай на промяна на уреда(ите), която не е съгласувана с нас, тази декларация губи своята валидност. Процедура за оценка на съответствието съгласно 2000/14/ЕО, член 14, приложение V, Ниво на шум: измерено/гарантирано <sup>(1)</sup>   Директиви на ЕС <sup>(2)</sup>   Хармонизирани стандарти <sup>(3)</sup>   Венесени документи <sup>(4)</sup>   Година на CE маркировка <sup>(5)</sup>   Улм, (дата на издаване) <sup>(6)</sup>
	<b>Автоматична помпа за дома и градината</b>	<b>№ на артикула</b>	
cs	<b>EU prohlášení o shodě</b>		Podepsaná osoba zplnomocněná výrobcem GARDENA Germany AB, c/o Husqvarna AB, 56182 Huskvarna, Jönköping, Švédsko potvrzuje, že v následujícím uvedený(-é) přístroj(-e) v provedení námi uvedeném na trh splňuje/splňují požadavky směrnice EU, bezpečnostních norem EU a norem specifických pro výrobek. V případě změny přístroje(-ů), která s námi nebyla dohodnuta, ztrácí toto prohlášení svou platnost. Postup posouzení shody proveden podle nařízení 2000/14/ES, čl. 14, příloha V, Hladina hluku: naměřená/zaručená <sup>(1)</sup>   Směrnice EU <sup>(2)</sup>   Harmonizované normy <sup>(3)</sup>   Uložení dokumentace <sup>(4)</sup>   Rok označení CE <sup>(5)</sup>   Ulm, (datum vydání) <sup>(6)</sup>
	<b>Domáci a zahradní automat</b>	<b>Č. Výrobku</b>	
da	<b>EU-overensstemmelseerklæring</b>		Underskrivener bekræfter som fuldmægtig for producenten, GARDENA Germany AB, c/o Husqvarna AB, 56182 Huskvarna, Jönköping, Sverige, at det (de) efterfølgende betegnede apparat(er) i den af os markedsførte udførelse opfylder kravene i de harmoniserede EU-direktiver, EU-sikkerhedsstandarder og produktspecifikke standarder. Foretages en ændring af apparatet/apparaterne, der ikke er aftalt med os, mister denne erklæring sin gyldighed. Procedure for overensstemmelsesvurdering i henhold til 2000/14/EF art. 14 bilag V, støjniveau: Målt/garanteret <sup>(1)</sup>   EU-direktiver <sup>(2)</sup>   Harmoniserede standarder <sup>(3)</sup>   Deponeret dokumentation <sup>(4)</sup>   År for CE-mærkning <sup>(5)</sup>   Ulm, (udstedelsesdato) <sup>(6)</sup>
	<b>Hus- &amp; haveautomat</b>	<b>Vare-nr.</b>	
el	<b>Δήλωση συμμόρφωσης ΕΕ</b>		Ο υπογεγραμμένος βεβαιώνει ως πληρεξουσιού του κατασκευαστή, της εταιρείας GARDENA Germany AB, c/o Husqvarna AB, 56182 Huskvarna, Jönköping, Σουηδία, ότι η (οι) παρακάτω αναφερόμενη(ες) συσκευή(ές) στην έκδοση που τίθεται από εμάς σε κυκλοφορία πληροί/πληρούν τις απαιτήσεις των εναρμονισμένων οδηγιών της ΕΕ, προτύπων ασφαλείας της ΕΕ και των ειδικών για το προϊόν προτύπων. Σε περίπτωση τροποποίησης της (των) συσκευή(ών) χωρίς προηγούμενη συνεννόηση με την εταιρεία μας παύει να ισχύει η δήλωση. Διαδικασία αξιολόγησης της συμμόρφωσης σύμφωνα με το άρθρο 14 του παραρτήματος V της 2000/14/ΕΚ, Επίπεδο θορύβου: μετρούμενο/εγγυημένο <sup>(1)</sup>   Οδηγίες ΕΕ <sup>(2)</sup>   Εναρμονισμένα πρότυπα <sup>(3)</sup>   Κατατεθείσα τεκμηρίωση <sup>(4)</sup>   Έτος σήμανσης CE <sup>(5)</sup>   Ulm, (ημερομηνία έκδοσης) <sup>(6)</sup>
	<b>Πιστική αντίλη για οικιακή χρήση &amp; κήπου</b>	<b>Αρ. είδους</b>	
es	<b>Declaración UE de conformidad</b>		El firmante confirma, en calidad de apoderado del fabricante GARDENA Germany AB, c/o Husqvarna AB, 56182 Huskvarna, Jönköping (Suecia), que el/los aparato(s) mencionado(s) a continuación cumple(n), en la versión lanzada al mercado por nuestra empresa, los requisitos de las directivas de la UE armonizadas, los estándares de seguridad de la UE y los estándares específicos del producto. La presente declaración perderá su validez si se modifica(n) el/los aparato(s) sin previa aprobación por nuestra parte. Procedimiento de evaluación de la conformidad según la norma 2000/14/CE Art. 14 Anexo V, Nivel sonoro: medido/garantizado <sup>(1)</sup>   Directivas UE <sup>(2)</sup>   Normas armonizadas <sup>(3)</sup>   Documentación depositada <sup>(4)</sup>   Año de marcado CE <sup>(5)</sup>   Ulm (Alemania), (fecha de emisión) <sup>(6)</sup>
	<b>Estación de bombeo para casa y jardín</b>	<b>N.º de artículo</b>	
et	<b>ELi vastavusdeklaratsioon</b>		Allakirjutatu kinnitab tootja, GARDENA Germany AB, c/o Husqvarna AB, 56182 Huskvarna, Jönköping, Rootsi, poolt volitatud isikuna, et järgnevalt nimetatud seade (seadmed) täidab (täidavad) meie poolt turule toodud versiooni kujul harmoneeritud EL-i direktiivide, EL-i ohutusstandardite ja toote-põhiste standardite nõuded. Seadme (seadmete) meiega kooskõlastamata muudatuse tegemise korral kaotab käesolev deklaratsioon oma kehtivuse. Vastavushindamismenetlus vastavalt 2000/14/EÜ artiklile 14 V lisa, määratakse: mõõdetud/garanteeritud <sup>(1)</sup>   ELi direktiivid <sup>(2)</sup>   Harmoneeritud standardid <sup>(3)</sup>   Täidetud dokumentatsioon <sup>(4)</sup>   CE-märgise aasta <sup>(5)</sup>   Ulm, (väljaandmiskuupäev) <sup>(6)</sup>
	<b>Automaatne majapidamis- ja aiapump</b>	<b>Tootenr</b>	
fi	<b>EU-vaatimustenmukaisuusvakuutus</b>		Allekirjoittanut vahvistaa valmistajan, GARDENA Germany AB, c/o Husqvarna AB, 56182 Huskvarna, Jönköping, Ruotsi, valtuuttamana henkilönä, että seuraava laite täyttää/seuraavat laitteet täyttävät meidän toimittamassa mallissa yhdenmukaistettujen EU-direktiivien, EU-turvallisuusmääräysten ja tuotekohtaisten standardien vaatimukset. Laitteen/laitteiden muutoksissa, joista ei ole sovittu meidän kanssamme, menettää tämä selvitys voimaansaolonsa. Vaatimustenmukaisuuden arviointi direktiivin 2000/14/EY 14 artiklan liitteen V mukaisesti. Äänitaso: mitattu/taattu <sup>(1)</sup>   EU-direktiivit <sup>(2)</sup>   Yhdenmukaistetut standardit <sup>(3)</sup>   Dokumentaatio <sup>(4)</sup>   CE-merkinnän vuosi <sup>(5)</sup>   Ulm, (julkaisupäivä) <sup>(6)</sup>
	<b>Paine- ja puutarha-pumppu</b>	<b>Tuote-numero</b>	
hr	<b>EU izjava o sukladnosti</b>		Dolje potpisani kao opunomoćenik proizvođača, tvrtke GARDENA Germany AB, c/o Husqvarna AB, 56182 Huskvarna, Jönköping, Švedska, potvrđujemo da niže navedeni uređaj(i) odgovarajuće izvedbe koji/koje smo iznijeli na tržište ispunjavaju kriterije usklađenih direktiva EU i sigurnosnih standarda EU kao i standarda koji se tiču proizvoda. Ova izjava gubi valjanost u slučaju izmjena uređaja koje nisu prethodno ugovorene s nama. Postupak procjene sukladnosti prema sa Direktivom 2000/14/EC čl. 14 Dodatkom V, Razina buke: izmjerena/garantirana <sup>(1)</sup>   EU direktive <sup>(2)</sup>   Usklađene norme <sup>(3)</sup>   Prikupljena dokumentacija <sup>(4)</sup>   Godina CE oznake <sup>(5)</sup>   Ulm, (datum izdavanja) <sup>(6)</sup>
	<b>Kućni &amp; vrtni automat</b>	<b>Kat. br.</b>	
hu	<b>EU-megfelelőségi nyilatkozat</b>		Az alulírott, a GARDENA Germany AB, c/o Husqvarna AB, 56182 Huskvarna, Jönköping, Svédország megbízotti minőségében megerősíti, hogy az általunk alábbi kivitelben forgalomba hozott, lent nevezett eszköz(ök) megfelel(nek) az uniós irányelvekkel összhangba hozott nemzeti előírások követelményeinek, az EU biztonsági szabványainak és a konkrét termékre vonatkozó szabványoknak. Az eszköz(ök)nek velünk nem egyeztetett módosítása esetén ez a nyilatkozat érvényét veszti. Megfelelőségértékelési eljárás a 2000/14/EK irányelv 14. cikkének V. függeléké szerint, Zajszint: mért/garantált <sup>(1)</sup>   EU irányelvek <sup>(2)</sup>   Harmonizált szabványok <sup>(3)</sup>   Benyújtott dokumentáció <sup>(4)</sup>   A CE-jelzés éve <sup>(5)</sup>   Ulm, (kiadás dátuma) <sup>(6)</sup>
	<b>Háztartási- és kerti automata szivattyú</b>	<b>Cikksz.</b>	
it	<b>Dichiarazione di conformità UE</b>		Il sottoscritto, in quanto soggetto autorizzato dal produttore, GARDENA Germany AB, c/o Husqvarna AB, 56182 Huskvarna, Jönköping, Svezia, dichiara che l'apparecchio/gli apparecchi di seguito denominato/i, nella versione da noi immessa in commercio, soddisfa/no i requisiti delle direttive UE armonizzate, degli standard di sicurezza europei e degli standard specifici per il prodotto. La presente dichiarazione perde di validità in caso di modifica dell'apparecchio/degli apparecchi non concordata con noi. Procedura di valutazione della conformità ai sensi dell'art. 14 2000/14/CE, Allegato V, Livello di rumorosità: misurato/garantito <sup>(1)</sup>   Direttive UE <sup>(2)</sup>   Norme armonizzate <sup>(3)</sup>   Documentazione depositata <sup>(4)</sup>   Anno di marcatura CE <sup>(5)</sup>   Ulm, (data di emissione) <sup>(6)</sup>
	<b>Pompa automatica per uso domestico e giardino</b>	<b>Art. n.</b>	
lt	<b>ES atitikties deklaracija</b>		Pasirašantysis, kaip gamintojo, GARDENA Germany AB, c/o Husqvarna AB, 56182 Huskvarna, Jönköping, Švedija, įgaliojasis atstovas patvirtina, kad žemiau nurodyto(-ų) prietaiso(-ų) modeliai, kurie buvo pagaminti mūsų gamykloje, atitinka darniąsias ES direktyvas, ES saugumo standartus ir specifinius gaminių standartus. Atlikus bet kokį prietaiso(-ų) pakeitimą, kuris nėra suderintas su mumis, ši deklaracija praranda galiojimą. Atitikties įvertinimo procedūra pagal 2000/14/EB direktyvos 14 straipsnio V priedą, Triukšmo lygis: išmatuotas/garantuojamas <sup>(1)</sup>   ES direktyvos <sup>(2)</sup>   Darnieji standartai <sup>(3)</sup>   Pridėta dokumentacija <sup>(4)</sup>   CE žymėjimo metai <sup>(5)</sup>   Ulm, (išleidimo data) <sup>(6)</sup>
	<b>Buitinis ir sodo siurblys</b>	<b>Straipsnio nr.</b>	
lv	<b>ES atbilstības deklarācija</b>		Zemā parakstījiesies persona kā ražotāja, uzņēmuma GARDENA Germany AB, c/o Husqvarna AB, 56182 Huskvarna, Jönköping, Zviedrija, pilnvarotais pārstāvis apstiprina, ka tālāk norādītā(-s) ierīcē(-s) izpildījumā, kādā mēs to (tās) esam laidūši tirgū, atbilst saskaņotajām ES direktīvām, ES drošības standartiem un konkrētajām produktam noteiktajiem standartiem. Ierīcē(-s) veicot ar mums nesaskaņotus izmaiņus, šī deklarācija zaudē savu spēku. Atbilstības novērtēšanas procedūra atbilstoši Direktīvas 2000/14/EK V pielikuma 14. punktam, trokšņu līmenis: mērītais/garantētais <sup>(1)</sup>   ES direktīvas <sup>(2)</sup>   Saskaņotie standarti <sup>(3)</sup>   Dokumentācijas atrašanās vieta <sup>(4)</sup>   CE marķējuma gads <sup>(5)</sup>   Ulm, (izdošanas datums) <sup>(6)</sup>
	<b>Ūdens apgādes automāts mājai un dārzam</b>	<b>Izstr. nr.</b>	
nl	<b>EU-conformiteitsverklaring</b>		De ondergetekende bevestigt als gevolmachtigde van de fabrikant, GARDENA Germany AB, c/o Husqvarna AB, 56182 Huskvarna, Jönköping, Zweden, dat het/de onderstaand vermelde apparaat/apparaten in de door ons in de handel gebrachte uitvoering voldoet/voldoen aan de eisen van de geharmoniseerde EU-richtlijnen, EU-veiligheidsnormen en productspecifieke normen. Bij een niet met ons afgestemde verandering van het apparaat/de apparaten verliest deze verklaring haar geldigheid. Overeenstemmingsbeoordelingsprocedure volgens 2000/14/EG Art.14 Bijlage V, geluidsniveau: Gemeten/gegarandeerd <sup>(1)</sup>   EU-richtlijnen <sup>(2)</sup>   Geharmoniseerde normen <sup>(3)</sup>   Gedeponeerde documentatie <sup>(4)</sup>   Jaar van CE-markering <sup>(5)</sup>   Ulm, (datum van afgifte) <sup>(6)</sup>
	<b>Elektronische hydrofoorpomp</b>	<b>Artikel nr.</b>	



no	<b>EF-samsvarserklæring</b> <b>Hus- og hageautomat</b> Art.nr.	Undertegnede bekrefter herved, som autoriseret representant for producenten, GARDENA Germany AB, c/o Husqvarna AB, 56182 Huskvarna, Jönköping, Sverige, at enheten(e) angitt nedenfor er i samsvar med harmoniserte EU-retningslinjer, EU-standarder for sikkerhet og produktspesifikke standarder når de(n) forlater vår fabrikk. Denne bekreftelsen blir ugyldig hvis enheten(e) endres uten vårt samtykke. Prosedyre for samsvarsvurdering i henhold til 2000/14/EF art.14 vedlegg V, Støynivå: målt/garantert <sup>(1)</sup>   EU-direktiver <sup>(2)</sup>   Harmoniserte standarder <sup>(3)</sup>   Deponerte dokumentasjon <sup>(4)</sup>   CE-merkingsår <sup>(5)</sup>   Ulm, (utgivelsesdato) <sup>(6)</sup>			
pl	<b>Deklaracja zgodności UE</b> <b>Hydrofor elektroniczny</b> Nr artykułu	Niżej podpisany potwierdza jako upoważniony przedstawiciel producenta, spółki GARDENA Germany AB, c/o Husqvarna AB, 56182 Huskvarna, Jönköping, Szwecja, że określone poniżej urządzenie/-nia w wersji wprowadzonej przez nas do obrotu spełnia/-nią wymagania zharmonizowanych dyrektyw UE, norm bezpieczeństwa UE oraz norm dotyczących konkretnych produktów. Niniejsza deklaracja traci ważność w przypadku wprowadzenia niezgodniowych z nami zmian urządzenia/ń. Procedura oceny zgodności zgodnie z dyrektywą 2000/14/WE, art. 14, załącznik V, Poziom hałasu: zmierzony/gwarantowany <sup>(1)</sup>   Dyrektywy UE <sup>(2)</sup>   Normy zharmonizowane <sup>(3)</sup>   Zdeponowana dokumentacja <sup>(4)</sup>   Rok oznakowania CE <sup>(5)</sup>   Ulm, (data wydania) <sup>(6)</sup>			
pt	<b>Declaração de Conformidade UE</b> <b>Bomba de pressão para casa e jardim</b> Artigo n.º	O abaixo-assinado, na qualidade de representante do fabricante, GARDENA Germany AB, c/o Husqvarna AB, 56182 Huskvarna, Jönköping, Suécia, confirma que o(s) aparelho(s) a seguir designado(s) no modelo lançado por nós no mercado cumpre/cumprem os requisitos das diretivas UE harmonizadas, as normas de segurança UE e as normas específicas para estes produtos. Esta declaração perde a sua validade se forem realizadas alterações no(s) aparelho(s) sem o nosso consentimento. Procedimento de avaliação da conformidade de acordo com a diretiva 2000/14/CE, Artigo 14.º, Anexo V, nível de ruído: medido/garantado <sup>(1)</sup>   Diretivas da UE <sup>(2)</sup>   Normas uniformizadas <sup>(3)</sup>   Documentação depositada <sup>(4)</sup>   Ano de marcação CE <sup>(5)</sup>   Ulm, (data de emissão) <sup>(6)</sup>			
ro	<b>Declarație de conformitate UE</b> <b>Pompa automată pentru casă &amp; grădină</b> Art. nr.	Semnatarul, în calitatea sa de împuternicit al producătorului GARDENA Germany AB, c/o Husqvarna AB, 56182 Huskvarna, Jönköping, Suedia, confirmă că aparatul (aparatele) descrie în cele ce urmează, în execuția pusă de noi pe piață îndeplinește (îndeplinesc) cerințele directivelor armonizate UE, ale standardelor de siguranță UE și ale standardelor specifice produsului. În cazul modificării fără aprobarea noastră prealabilă a aparatului (aparateror), această declarație își pierde valabilitatea. Procedura de evaluare a conformității în conformitate cu 2000/14/CE Art.14 Anexa V, Nivelul de zgomot: măsurat/garantat <sup>(1)</sup>   Directivele UE <sup>(2)</sup>   Standardele armonizate <sup>(3)</sup>   Documentație depusă <sup>(4)</sup>   Anul marcatului CE <sup>(5)</sup>   Ulm, (data emiterii) <sup>(6)</sup>			
ru	<b>Декларация соответствия ЕС</b> <b>Автоматический напорный насос</b> Арт. №	Нижеподписавшийся официальный представитель компании GARDENA Germany AB, c/o Husqvarna AB, 56182 Huskvarna, Jönköping, Швеция, настоящим удостоверяет, что в момент отгрузки с завода указанные ниже изделия соответствуют согласованным директивам ЕС, стандартам безопасности ЕС и стандартам для конкретного изделия. Данный сертификат аннулируется в случае модификации изделия без нашего разрешения. Процедура оценки соответствия согласно 2000/14/ЕС Art.14, приложение V, Уровень шума: измеренный/гарантированный <sup>(1)</sup>   Директивы ЕС <sup>(2)</sup>   Гармонизированные стандарты <sup>(3)</sup>   Размещенная документация <sup>(4)</sup>   Год маркировки CE <sup>(5)</sup>   Ульм, (дата публикации) <sup>(6)</sup>			
sk	<b>EÚ vyhlásenie o zhode</b> <b>Domáci a záhradný automat</b> č. v.	Dolu podpísaný potvrdzuje, ako splnomocnený zástupca výrobcu, GARDENA Germany AB, c/o Husqvarna AB, 56182 Huskvarna, Jönköping, Švédsko, že ďalej označené zariadenie/a vo vyhotovení uvedenom na trh spĺňa/jú požiadavky harmonizovaných smerníc EU, bezpečnostných štandardov EÚ a predpisov, špecifických pre dané výrobky. Pri zmene zariadenia/zariadení, ktorá nebola odsúhlasená našou spoločnosťou, stráca toto vyhlásenie platnosť. Postup posudzovania zhody podľa smernice 2000/14/ES článku 14 prílohy V, hladina hluku: Meraná/zaručená <sup>(1)</sup>   Smernice EÚ <sup>(2)</sup>   Harmonizované normy <sup>(3)</sup>   Uložené dokumentácia <sup>(4)</sup>   Rok udelenia označenia CE <sup>(5)</sup>   Ulm, (dátum vydania) <sup>(6)</sup>			
sl	<b>EU Izjava o skladnosti</b> <b>Hišni in vrtni avtomat</b> Št. izd.	Spodaj podpisani kot pooblaščenec proizvajalca GARDENA Germany AB, c/o Husqvarna AB, 56182 Huskvarna, Jönköping, Švedska, potrjuje, da v nadaljevanju označene naprave v izvedbi, v kakršni smo jih dali v promet, izpolnjujejo zahteve usklajenih direktiv EU, varnostnega standarda EU in standardov, ki veljajo za posamezne izdelke. V primeru spremembe naprave, ki ni usklajena z nami, ta izjava neha veljati. Postopek ugotavljanja skladnosti v skladu s členom 14 Direktive 2000/14/ES 14. priloga V, Raven hrupa: izmerjena/zajamčena <sup>(1)</sup>   direktive EU <sup>(2)</sup>   usklajeni standardi <sup>(3)</sup>   deponirana dokumentacija <sup>(4)</sup>   letnica oznake CE <sup>(5)</sup>   Ulm, (datum izdaje) <sup>(6)</sup>			
sr	<b>Deklaracija EU o usaglašenosti</b> <b>Kućni i baštenski hidropak</b> Br. stavke	Dole potpisani ovim potvrđuju kao ovlašćeni predstavnik proizvođača kompanije GARDENA Germany AB, c/o Husqvarna AB, 56182 Huskvarna, Jönköping, Švedska, ovim potvrđuje da dole navedeni uređaji u obliku plasiranom na tržište ispunjavaju zahteve harmonizovanih EU smernica, EU bezbednosnih standarda i standarda za određene proizvode. Ova izjava postaje ništavna u slučaju izmene uređaja koje nismo odobrili. Procedura provere usaglašenosti u skladu sa 2000/14/EZ član 14 aneks V, Nivo buke: izmere/garantovan <sup>(1)</sup>   EU direktive <sup>(2)</sup>   Usklađeni standardi <sup>(3)</sup>   Predata dokumentacija <sup>(4)</sup>   Godina CE znaka <sup>(5)</sup>   Ulm, (datum izdavanja) <sup>(6)</sup>			
sv	<b>EU-försäkran om överensstämmelse</b> <b>Pumpautomat för hem och trädgård</b> Artikelnr	Undertecknad intygar som befullmäktigad företrädare för tillverkaren, GARDENA Germany AB, c/o Husqvarna AB, 56182 Huskvarna, Jönköping, Sverige, att nedan angiven apparat/nedan angivna apparater i det utförande vi har släppt på marknaden, uppfyller fordringarna i de harmoniserade EU-direktiven, EU-säkerhetsstandarderna och de produktspecifika standarderna. Denna försäkran upphör att gälla vid en ändring av apparaten/apparaterna som inte har stämts av med oss. Förfarande för bedömning av överensstämmelse enligt 2000/14/EG art.14 bilaga V, bullernivå: Uppmätt/garanterad <sup>(1)</sup>   EU-direktiv <sup>(2)</sup>   Harmoniserade standarder <sup>(3)</sup>   Anvisad dokumentation <sup>(4)</sup>   År för CE-märkning <sup>(5)</sup>   Ulm, (datum för utfärdande) <sup>(6)</sup>			
sq	<b>Deklarata e përputhjes së BE-së</b> <b>Pompë automatike për shtëpi &amp; kopsht</b> Nr. i artikullit	Nëpërmjet këtij dokumenti, i nënshkruari vërteton si përfaqësues i autorizuar i prodhuesit, GARDENA Germany AB, c/o Husqvarna AB, 56182 Huskvarna, Jönköping, Sweden, se, në momentin e largimit nga fabrika, njësia/njësitë e përcaktuara më poshtë është/janë në përputhje me udhëzimet e harmonizuara të BE-së, standardet e sigurisë të BE-së dhe standardet specifike të produktit. Kjo certifikatë bëhet e pavlefshme nëse njësia/njësitë modifikohet/modifikohen pa miratimin tonë. Procedura e vlerësimit të konformitetit sipas nenit 14 të Direktivës 2000/14/KE, Shtojca V, Niveli i zhurmës: i matur/i garantuar <sup>(1)</sup>   Direktivat e BE-së <sup>(2)</sup>   Standardet e harmonizuara <sup>(3)</sup>   Dokumentacioni i depozituar <sup>(4)</sup>   Viti i markimit CE <sup>(5)</sup>   Ulm, (data e lëshimit) <sup>(6)</sup>			
tr	<b>AB uygunluk beyanı</b> <b>Ev ve bahçe otomati</b> Parça No.	Aşağıda imzası bulunan GARDENA Germany AB, c/o Husqvarna AB, 56182 Huskvarna, Jönköping, İsveç üretici yetkili temsilcisi, aşağıda belirtilen ünitelerin fabrikamızdan ayrılrken uyumlu hale getirilmiş AB yönergeleri, AB güvenlik standartları ve ürüne özel standartlara uygun olduğunu onaylamak-tadır. Üniteler, onayımız olmadan değiştirilirse bu sertifikta geçerliliğini yitirir. 2000/14/AT Madde 14 Ek V uyarınca Uyumluluk Değerlendirme prosedürü, Gürültü düzeyi: ölçülmüş/garantili <sup>(1)</sup>   AB direktifleri <sup>(2)</sup>   Uyumlaştırılmış standartlar <sup>(3)</sup>   Gönderilen belgeler <sup>(4)</sup>   CE işareti yılı <sup>(5)</sup>   Ulm, (yayın tarihi) <sup>(6)</sup>			
uk	<b>Декларація відповідності ЄС</b> <b>Автоматична станція побутового й садового водопостачання</b> Арт. №	Особи, що підписали цей документ як представники виробника, компанії GARDENA Germany AB, c/o Husqvarna AB, 56182 Huskvarna, Jönköping, Швеція, цим документом затверджують, що на момент виходу з нашого заводу вироби, що зазначені нижче, відповідали узго-дженням вказівкам ЄС, стандартам ЄС із безпеки та спеціальним стандартам, застосованим до цих виробів. У разі внесення не затвер-джених нами змін до виробів, цей сертифікат анулюється. Було проведено процедуру оцінки відповідності згідно з додатком V статті 14 Директиви Ради Європи 2000/14/EC. Рівень шуму, виміряний/гарантований <sup>(1)</sup>   Директиви ЄС <sup>(2)</sup>   Гармонізовані стандарти <sup>(3)</sup>   Депонована документація <sup>(4)</sup>   Рік маркування CE <sup>(5)</sup>   Ульм, (дата випуску) <sup>(6)</sup>			
	3500/4 HWA 4000/5	1757 1758	(1) 77 dB(A) / 81 db(A) 83 dB(A) / 83 db(A)	(2) 2006/42/EG (Art. 1757) 2014/35/EU (Art. 1758) 2014/30/EU 2011/65/EU 2000/14/EG	(3) EN ISO 12100 EN 60335-1 EN IEC 60335-2-41 EN IEC 55014-1 EN IEC 55014-2 EN IEC 63000
			(4) GARDENA Manufacturing GmbH Technische Dokumentation M. Jäger Hans-Lorenser-Str. 40 89079 Ulm/Germany	(5) 2014 (6) 29.04.2024 (Art. 1757) 15.12.2023 (Art. 1758)	
			 <b>Martin Lienhard</b> , Senior Vice President Business Unit Electric and Battery		

**Declaration of Conformity**

The manufacturer: GARDENA Germany AB, c/o Husqvarna AB, 56182 Huskvarna, Jönköping, Sweden hereby certifies, when leaving our factory, the unit(s) indicated below is/are in accordance with the UK Regulations, designated standards of safety and product specific designated standards. This certificate becomes void if the units are modified without our approval.

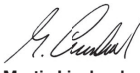
Description of the product:	<b>Home &amp; Garden Pump</b>
Article number:	<b>1757 1758</b>
Type:	3500/4 HWA 4000/5
UK regulations:	S.I. 2008/1597 (Art. 1757) S.I. 2016/1101 (Art. 1758) S.I. 2016/1091 S.I. 2012/3032 S.I. 2001/1701
Designated standards:	EN ISO 12100 EN 60335-1 EN IEC 60335-2-41 EN IEC 55014-1 EN IEC 55014-2 EN IEC 63000
Noise level: measured / guaranteed	Art. 1757: 77 dB(A) / 81 db(A) Art. 1758: 83 dB(A) / 83 db(A)
Conformity assessment procedure:	According to S.I. 2001/1701 Art.11 Schedule 8
Deposited documentation:	GARDENA Manufacturing GmbH Technische Dokumentation M. Jäger Hans-Lorenser-Str. 40 D-89079 Ulm
UK importer:	Husqvarna UK Limited Preston Road, Aycliffe County Durham UK DL5 6UP
Ulm, 29/04/2024 (Art. 1757) 15/12/2023 (Art. 1758)	
Authorised representative	<b>Martin Lienhard</b> Senior Vice President Business Unit Electric and Battery







**Deutschland / Germany**

GARDENA Manufacturing GmbH  
Central Service  
Hans-Lorenser-Straße 40  
D-89079 Ulm  
Produktfragen:  
(+49) 731 490-123  
Reparaturen:  
(+49) 731 490-290  
www.gardena.com/de/kontakt

**Albania**

KRAFT SHPK  
Autobstrada Tirane-Durres  
Km 7  
1051 Tirane  
Phone: (+35) 69 877 7821  
info@kraft.al

**Argentina**

ROBERTO C. RUMBO S.R.L.  
Predio Norlog  
Lote 7  
Benavidez, ZC. 1621  
Buenos Aires  
Phone: (+54) 11 5263-7862  
ventas@rumbosri.com.ar

**Armenia**

AES Systems LLC  
Marshall Babajanyan Avenue 56/2  
0022 Yerevan  
Phone: (+374) 60 651 651  
masisohanyan@icloud.com

**Australia**

Husqvarna Australia Pty. Ltd.  
Locked Bag 5  
Central Coast BC  
NSW 2252  
Phone: (+61) (0) 2 4352 7400  
customer.service@husqvarna.com.au

**Austria / Österreich**

Husqvarna Austria GmbH  
Industriezeile 36  
4010 Linz  
Tel.: (+43) 732 77 01 01-485  
www.gardena.com/at/service/beratung/kontakt/

**Azerbaijan**

Progres Xüsusi Firması  
Aliyar Aliyev 212, Baku, Azerbaijan  
Sales: +994 70 326 07 14  
After-sales: +994 77 326 07 14  
www.progress-garden.az  
info@progress-garden.az

**Bahrain**

M. H. Al-Mahroos  
BUILDING 206, BLOCK 356,  
ROAD 326  
Salthiya  
Phone: +973 1740 8090  
almahroos@almahroos.com

**Belarus / Беларусь**

ООО «Мастер Гарден»  
220118, г. Минск,  
улица Шаранговича, дом 7а  
Тел.: (+375) 17 257 00 33  
mg@mastergarden.by

**Belgium**

Husqvarna Belgium nv  
Gardena Division  
Leuvensesteenweg 542  
Planet II E  
1930 Zaventem  
Belgie

**Bosnia / Herzegovina**

Silk Trade d.o.o.  
Poslovna Zona Vila Br. 20  
Phone: (+387) 61 165 593  
info@silktrade.com.ba

**Brazil**

Nordtech Maquinas e Motores Ltd.  
Avenida Juscelino Kubitschek  
de Oliveira Curitiba  
3003 Brazil  
Phone: (+55) 41 3595-9600  
contato@nordtech.com.br  
www.nordtech.com.br

**Bulgaria**

AGROLAND България АД  
бул. 8 Декември, № 13  
Офис 5  
1700 Студентски град  
Сопя  
Тел.: (+359) 24 66 6910  
info@agroland.eu

**Canada / USA**

GARDENA Canada Ltd.  
125 Edgeware Road  
Unit 15 A  
Brampton L6Y 0P5  
ON, Canada  
Phone: (+1) 905 792 93 30  
gardena.customer.service@husqvarnagroup.com

**Chile**

REPRESENTACIONES JICE S.A.  
AV. DEL VALLE NORTE 857 PISO 4  
HUECHURABA, SANTIAGO, CHILE  
Phone: (+56) 2 2414 2600  
contacto@jice.cl

**China**

Husqvarna (Shanghai)  
Management Co., Ltd.  
富世华 (上海) 管理有限公司  
3F, Benq Square B,  
No 207, Song Hong Rd.,  
Chang Ning District,  
Shanghai, PRC. 200335  
上海市长宁区崧虹路207号明  
基广场B座3楼, 邮编: 200335

**Colombia**

Equipos de Toyoma Colombia SAS  
Cra. 68 D No 25 B 86 Of. 618  
Edificio Torre Central  
Bogotá  
Phone: +57 (1) 703 95 20 /  
+57 (1) 703 95 22  
servicioalcliente@toyoma.com.co  
www.toyoma.com.co

**Costa Rica**

Exim CIA Costa Rica  
Calle 25A, B°, Montelegre  
Zapote  
San José  
Costa Rica  
Phone: (+506) 2221-5654 / (+506) 2221-5659  
eximcostarica@gmail.com

**Croatia**

Husqvarna Austria GmbH  
Industriezeile 36  
4010 Linz  
Phone: (+43) 732 77 01 01-485  
service.gardena@husqvarnagroup.com

**Cyprus**

Pantelis Papadopoulos S.A.  
92 Athinon Avenue  
Athens  
10442 Greece  
Phone: (+30) 21 0519 3100  
info@papadopoulos.com.gr

**Czech Republic**

Gardena  
Service Center Vrbno  
c/o Husqvarna  
Manufacturing CZ s.r.o.  
Jesenická 146  
79326 Vrbno pod Prádemem  
Phone: 800 100 425  
servis@gardena.cz

**Denmark**

GARDENA DANMARK  
Lejvej 19, st.  
3500 Værløse  
Tlf.: (+45) 70 26 47 70  
gardenack@husqvarnagroup.com  
www.gardena.com/dk

**Dominican Republic**

BOSQUESA S.R.L.  
Carretera Santiago Licey  
Km. 5 ½  
Esquina Copal II.  
Santiago De Los Caballeros  
51000 Dominican Republic  
Phone: (+1) 809-562-0476  
contacto@bosquesa.com.do

**Egypt**

Universal Agencies Co  
26, Abdel Hamid Lotfy St.  
Giza  
Phone: (+20) 3 761 57 57

**Estonia**

Husqvarna Eesti OÜ  
Valdeku 132  
EE-11216 Tallinn  
info@gardena.ee

**Finland**

Oy Husqvarna Ab  
Juurakkotie 5 B 2  
01510 Vantaa  
www.gardena.fi

**France**

Husqvarna France  
9/11 Allée des pierres mayettes  
92635 Gennevilliers Cedex  
France  
http://www.gardena.com/fr  
N° AZUR: 0 810 00 78 23  
(Prix d'un appel local)

**Georgia**

Transporter LLC  
#70, Belsajvili street  
0150 Tbilisi, Georgia  
Number: (+995) 322 14 71 71  
info@transporter.com.ge  
www.transporter.com.ge

**Service Address and Importer to Great Britain**

Husqvarna UK Ltd  
Preston Road  
Aycliffe Industrial Park  
Newton Aycliffe  
County Durham  
DL5 6UP  
Phone: (+44) (0) 344 844 4558  
info.gardena@husqvarna.co.uk

**Greece**

Π.ΠΑΠΑΔΟΠΟΥΛΟΣ ΑΕΒΕ  
Λεωφ. Αθηνών 92  
Αθήνα  
Τ.Κ. 104 42  
Ελλάδα  
Τηλ.: (+30) 210 5193 100  
info@papadopoulos.com.gr

**Hong Kong**

Tung Tai Company  
151-153 Hoi Bun Road  
Kwun Tong, Kowloon  
Hong Kong  
Phone: (+852) 3583 1662  
admin@tungtaico.com

**Hungary**

Husqvarna Magyarorszag Kft.  
Ezred u. 1 - 3  
1044 Budapest  
Phone: (+36) 1 251-4161  
vevoszolgalat.husqvarna@husqvarna.hu

**Iceland**

BYKO ehf.  
Skemmuvegji 2a  
200 Kópavogur  
Phone: (+354) 515 4000  
byko@byko.is

**India**

MHG Verstlun ehf  
Vikurvart 8  
203 Kópavogur  
Phone: (+354) 544 4656

**India**

B K RAMAN AND CO  
Plot No. 185, Industrial Area,  
Phase-2, Ram Darbar  
Chandigarh  
160002 India  
Phone: (+91) 98140 06530  
raman@jaganhardware.com

**Iraq**

Alshiemal Alakhdar Company  
Al-Faysaliah, Near Estate Bank  
Mosul  
Phone: (+964) 78 18 46 75

**Ireland**

Liffey Distributors Ltd.  
309 NW Business Park, Ballycoolen  
15 Dublin  
Phone: (+353) 1 824 2600  
info@liffeyd.com

**Israel**

HAGARIN LTD.  
2 Nahal Harif St.  
8122201 Yavne  
internet@hagarin.co.il  
Phone: (+972) 8-932-0400

**Italy**

Husqvarna Italia S.p.A.  
Centro Direzionale Pianum  
Via del Lavoro 2, Scala B  
22036 ERBA (CO)  
Phone: (+39) (0) 31 4147700  
assistenza.italia@it.husqvarna.com

**Japan**

Husqvarna Zenoah Co. Ltd. Japan  
1-9 Minamidai, Kawagoe  
350-1165 Saitama  
Japan  
gardena-jp@husqvarnagroup.com

**Kazakhstan**

ТОО "Ламед"  
Russian  
Адрес: Казахстан, г. Алматы,  
ул. Тауғабазов, 155/1  
Тел.: (+7) (727) 355 64 00 /  
(+7) (700) 355 64 00  
lamed@lamed.kz

**Kazakh**

Мекем-жайы: Қазақстан,  
Алматы қ.,  
қаш. Тауғабазов, 155/1  
Тел.: (+7) (727) 355 64 00 /  
(+7) (700) 355 64 00  
lamed@lamed.kz

**Kuwait**

Palms Agro Production Co  
Al Rai- Fourth Ring Road – Block 56.  
P.O.Box: 1976 Safat  
13020 Al-Rai  
Phone: (+965) 24 73 07 45  
info@palms-kw.com

**Kyrgyzstan**

OoSo Alye Maki  
Av. Molodaya Guardia 83  
720014 Bishkek  
Phone: (+996) 312 322115

**Latvia**

Husqvarna Latvija SIA  
Ulbrokas 19A  
LV-1021 Riga  
info@gardena.lv

**Lebanon**

Technomec  
Safra Highway (Beirut – Tripoli) Center  
622 Mezher Bldg.  
P.O.Box 215  
Jounieh  
Phone: (+961) 9 853527 /  
(+961) 3 855481  
tecnomec@idm.net.lb

**Lithuania**

UAB Husqvarna Lietuva  
Atėtilių pl. 77C  
LT-52104 Kaunas  
info@gardena.lt

**Luxembourg**

Magasins Jules Neuberg  
39, rue Jacques Stas  
Luxembourg-Gaspereich 2549  
Case Postale No. 12  
Luxembourg 2010  
Phone: (+352) 40 14 01  
api@neuberg.lu

**Malaysia**

Glomedic International Sdn Bhd  
Jalan Ruang No. 30  
Shah Alam, Selangor  
40150 Malaysia  
Phone: (+60) 3-7734 7997  
oase@glomedic.com.my

**Malta**

I.V. Portelli & Sons Ltd.  
85, 86, Triq San Pawl  
Rabat - RBT 1240  
Phone: (+356) 2145 4289

**Mauritius**

Espace Maison Ltée  
La City Trianon, St Jean  
Quatre Bornes  
Phone: (+230) 460 85 85  
digital@espacemaison.mu

**Mexico**

AFOSA  
Av. Lopez Mateos Sur # 5019  
Col. La Calma 45070  
Zapopan, Jalisco, Mexico  
Phone: (+52) 33 3818-3434  
isolis@afosa.com.mx

**Moldova**

Convel SRL  
Republica Moldova,  
mun. Chisinau,  
sos. Muncesti 284  
Phone: (+373) 22 857 126  
www.convel.md

**Mongolia**

Soyoj Gardening Shop  
Narmi Rd  
Ulaanbaatar  
14230 Mongolia  
Phone: +976 7777 5080  
soyoj@magicnet.mn

**Morocco**

Prokrip  
64 Rue de la Participation  
Casablanca-Roches Noires  
20303 Morocco  
Phone: (+212) 661342107  
hicham.hafani@prokrip.ma

**Netherlands**

Husqvarna Nederland B.V.  
GARDENA Division  
Postbus 50131  
1305 AC ALMERE  
Phone: (+31) 36 521 00 10  
info@gardena.nl

**Neth. Antilles**

Jonka Enterprises N.V.  
Sta. Rosa Weg 196  
P.O. Box 8200  
Curaçao  
Phone: (+599) 9 767 66 55  
info@jonka.com

**New Zealand**

Husqvarna New Zealand Ltd.  
PO Box 76-437  
Manukau City 2241  
Phone: (+64) (0) 9 9202410  
support.nz@husqvarna.co.nz

**North Macedonia**

Sinpeks d.o.o.  
Ul. Kravarski Pat Bb  
7000 Bitola  
Phone: (+389) 47 20 85 00  
sinpeks@mt.net.mk

**Norway**

Husqvarna Norge AS  
Gardena Division  
Trøskenveien 36  
1708 Sarpsborg  
info@gardena.no

**Northern Cyprus**

Mediterranean Home & Garden  
No 150 Alsancak, Karaoglanolu  
Caddesi Girne  
Phone: (+90) 392 821 33 80  
info@medgardener.com

**Oman**

General Development Services  
PO 1475, PC - 111  
Seeb  
111 Oman  
Phone: 96924582816  
gdsoman@gdsoman.com

**Paraguay**

Agrofiled SRL  
AV. CHOFERES DEL CHACO  
1449 C/25 DE MAYO  
Asunción  
Phone: (+595) 21 608 656  
consultas@agrofiled.com.py

**Peru**

Sieras y Herramientas Forestal SAC  
Av. Las Gaviotas 833, Chorrillos  
Lima  
Phone: (+51) 1 2 52 02 52  
supervisorventas1@siersac.com  
www.siersac.com

**Philippines**

Royal Dragon Traders Inc  
10 Linaw Street, Barangay  
Saint Peter Quezon City  
1114 Philippines  
Phone: (+63) 2 7426893  
aida.fernandez@rdtr.com.ph

**Poland**

Gardena Service Center Vrbno  
c/o Husqvarna Manufacturing CZ  
s.r.o. Jesenická 146  
79326 Vrbno pod Prádemem  
Czech Republic  
Phone: (22) 336 78 90  
servis@gardena.pl

**Portugal**

Husqvarna Portugal, SA  
Lagoa - Albarraque  
2635 - 595 Rio de Mouro  
Phone: (+351) 21 922 85 30  
Fax: (+351) 21 922 85 36  
info@gardena.pt

**Romania**

Madex International Srl  
Soseaua Odeii 117 - 123,  
RO 013603 Bucuresti, S1  
Phone: (+40) 21 352 7603  
madex@ines.ro

**Russia / Россия**

ООО «Хускарна»  
141400, Московская обл.,  
г. ХИМКИ,  
улица Ленинградская,  
владение 39, стр.6  
Бизнес Центр  
«Химки Бизнес Парк»,  
помещение 0B02\_04  
http://www.gardena.ru

**Saudi Arabia**

SACO  
Takhassusi Main Road P.O. Box:  
86387 Riyadh 12863  
40011 Saudi Arabia  
Phone: (966) 11 482 8877  
webmaster@saco-ksa.com

**Al Futtaim Pioneer Trading**

5147 Al Farooq Dist.  
Riyadh 7991  
Phone: (+971) 4 206 6700  
Owais.Khan@aluttaim.com

**Serbia**

Domel d.o.o.  
Slobodana Đurića 21  
11000 Beograd  
Phone: (+381) 11 409 57 12  
office@domel.rs

**Singapore**

Hi-Ray PRIVATE LIMITED  
40 Jalan Pemimpin  
#02-08 Tai Ann Building  
Singapore 577185  
Phone: (+65) 6253 2277  
info@hi-ray.com.sg

**Slovak Republic**

Gardena  
Service Center Vrbno  
c/o Husqvarna  
Manufacturing CZ s.r.o.  
Jesenická 146  
79326 Vrbno pod Prádemem  
Phone: 0800 154044  
servis@gardena.sk

**Slovenia**

Husqvarna Austria GmbH  
Industriezeile 36  
4010 Linz  
Phone: (+43) 732 77 01 01-485  
service.gardena@husqvarnagroup.com

**South Africa**

Husqvarna South Africa (Pty) Ltd  
Lifestyle Business Park –  
Ground Floor Block A Cnr  
Beyers Naude Drive and Ysterhout  
Road Randpark Ridge, Randburg  
Phone: (+27) 10 015 5750  
service@gardena.co.za

**South Korea**

Kyung Jin Trading Co., Ltd  
8F Haengbok Building, 210,  
Gangnam-Daero 137-891 Seoul  
Phone: (+82) 2 574 6300  
kjh@kjh.co.kr

**Spain**

Husqvarna España S.A.  
Calle de Rivas nº 10  
28052 Madrid  
Phone: (+34) 91 708 05 00  
atencioncliente@gardena.es

**Sri Lanka**

Hunter & Company Ltd.  
130 Front Street  
Colombo  
Phone: 94-11 232 81 71  
hunters@eureka.lk

**Suriname**

Deto Handelmaatschappij N.V.  
Kerriampweg 72-74  
P.O. Box: 12782  
Paramaribo  
Suriname  
Phone: (+597) 43 80 50  
info@deto.sr

**Sweden**

Husqvarna AB /  
GARDENA Sverige  
Drottninggatan 2  
561 82 Huskvarna  
Sverige  
Phone: (+46) (0) 36-14 60 02  
service@gardena.se

**Switzerland / Schweiz**

Husqvarna Schweiz AG  
Consumer Products  
Industriestrasse 10  
5506 Mägenwil  
Phone: (+41) (0) 62 887 37 90  
info@gardena.ch

**Taiwan**

Hong Ying Trading Co., Ltd.  
No. 46 Wu-Kun-Wu Road  
New Taipei City  
Phone: (+886) (02) 2298 1486  
salesgd7@7friends.com.tw

**Tajikistan**

ARIERS JV LLC  
39, Ayni Street, 734024  
Dushanbe, Tajikistan

**Thailand**

Spica Co. Ltd.  
243/2 Onnuch Rd., Prawat  
Bangkok  
10250 Thailand  
Phone: (+66) (0)2721 7373  
surapong@spica-siam.com

**Tunisia**

Société du matériel agricole et maritime  
Nouveau port de peche de Slax Bp 33  
Slax 3065  
Phone: (+216) 98 419047  
(+216) 74 497614  
commercial@smatunisia.com

**Türkiye**

Dost Bahçe  
Yunus Mah. Adil Sk. No:3  
Kartal  
Istanbul  
34873 Türkiye  
Phone: (+90) 216 389 39 39

**Turkmenistan**

I.E. Orazmuhamedov Nurmuhammet  
80 Ataturk, BEKARAR Shopping Center,  
Ground floor, A77b,  
Ashgabat 744000  
TURKMENISTAN  
Phone: (+993) 12 468859  
Mob: (+993) 62 222887  
info@jayhymat.com /  
bekgyev@jayhymat.com  
www.jayhymat.com

**UAE**

Al-Futtaim ACE Company  
L.L.C Building, Al Rebat Street  
Festival City, Dubai  
7880 UAE  
Phone: (+971) 4 206 6700  
ace@aluttaim.ae

**Ukraine / Україна**

AT «Альцест»  
вул Петропавлівська 4  
08130, Київська обл.  
Києво-Святошинський р-н, с.  
Петропавлівська Борщагівка Україна  
Тел.: (+38) 0 800 503 000

**Uruguay**

FELI SA  
Entre Rios 1083  
11800 Montevideo  
Phone: (+598) 22 03 18 44  
info@felisa.com.uy

**Uzbekistan**

AGROHOUSE MICHJ  
O'zbekiston, 111112  
Toshkent viloyati  
Toshkent tumani  
Hasanboy OFY, THAY yoqasida  
Phone: (+998) 93-5414141 /  
(+998)-71-2096868  
info@agro.house  
www.agro.house

**Vietnam</**