



EN

FR

ES

PT

KO

ZH (CN)

ZH (TC)

JA

HE

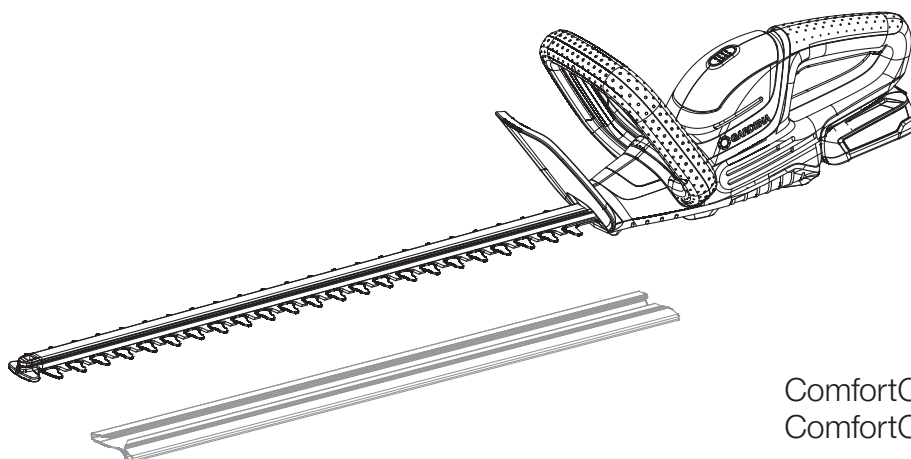

ComfortCut 50/18V P4A Art. 14730
 ComfortCut 60/18V P4A Art. 14731

EN **Operator's manual**
 Battery Hedge Trimmer

FR **Mode d'emploi**
 Taille-haies à batterie

ES **Instrucciones de empleo**
 Recortasetos con Accu

PT **Manual de instruções**
 Corta sebes a bateria

KO **사용 설명서**
 충전식 전정기

ZH (CN) **操作说明**
 电池式绿篱修剪机

ZH (TC) **使用说明**
 電池式樹籬剪

JA **取扱説明書**
 充電式ヘッジトリマー

HE **הוראות הפעלה**
 גוזם גדר חיה נטען

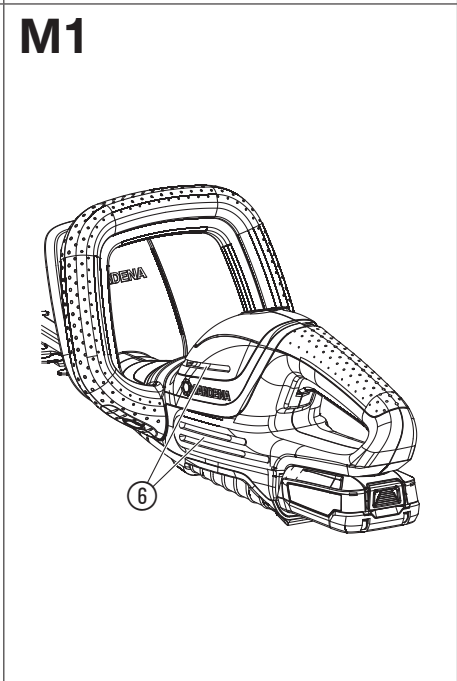
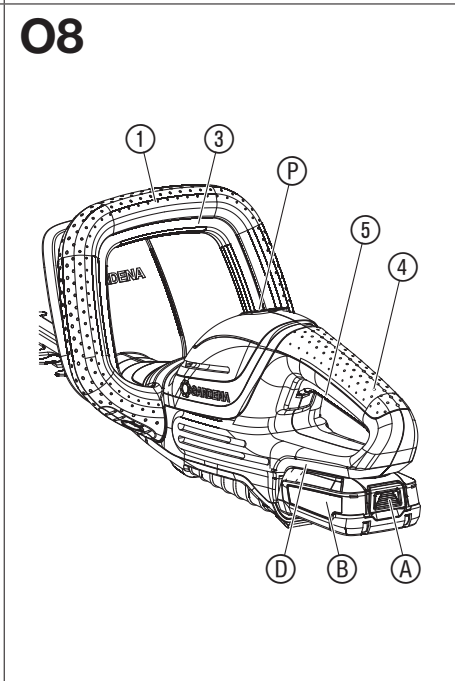
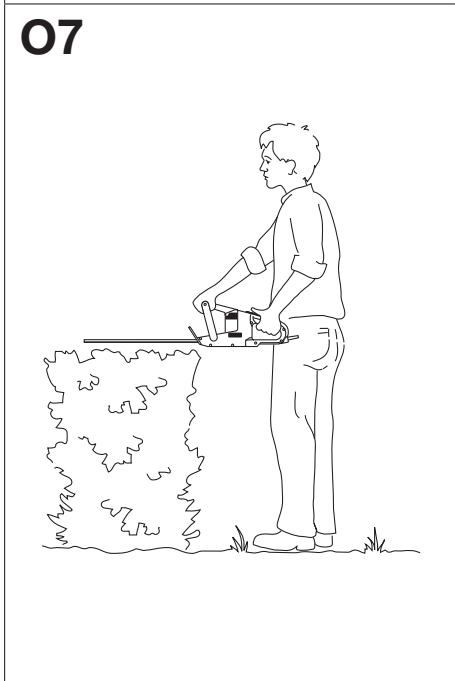
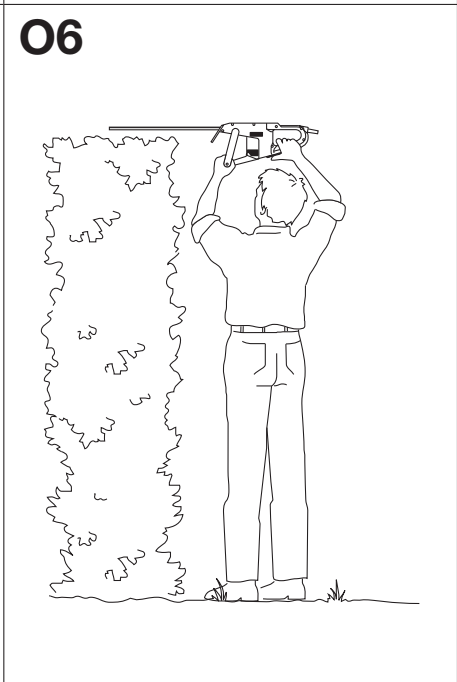
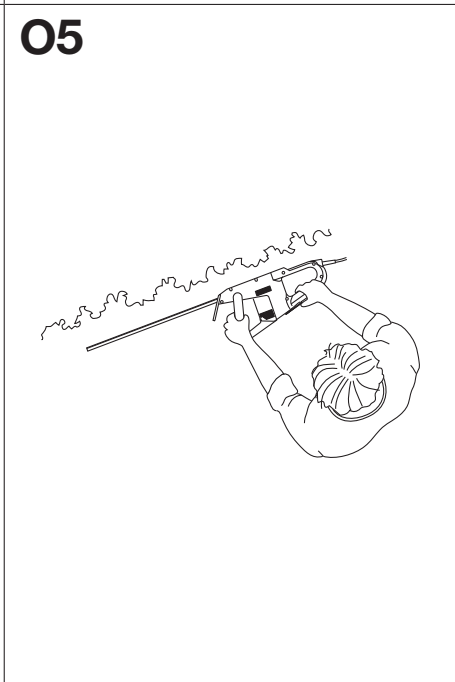
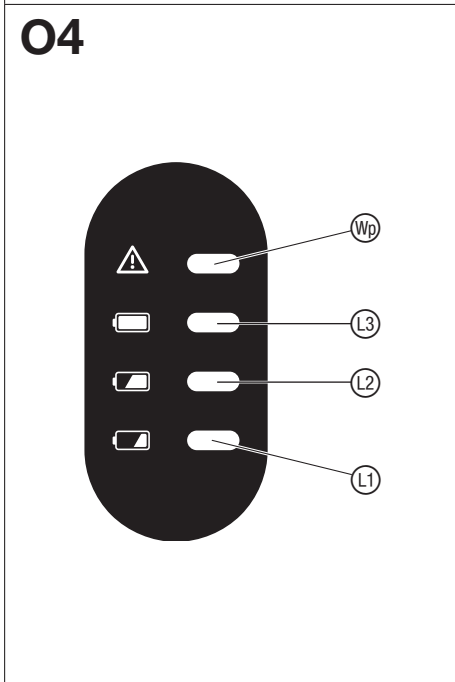
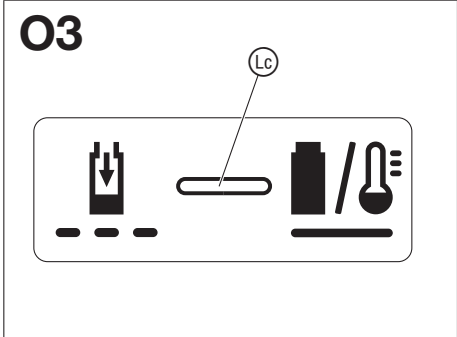
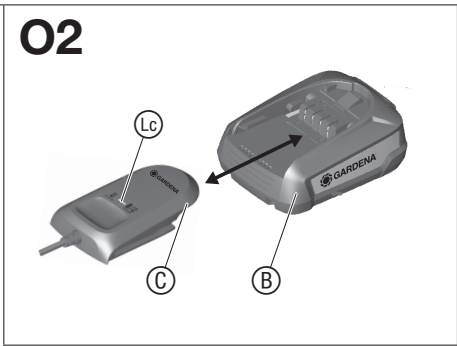
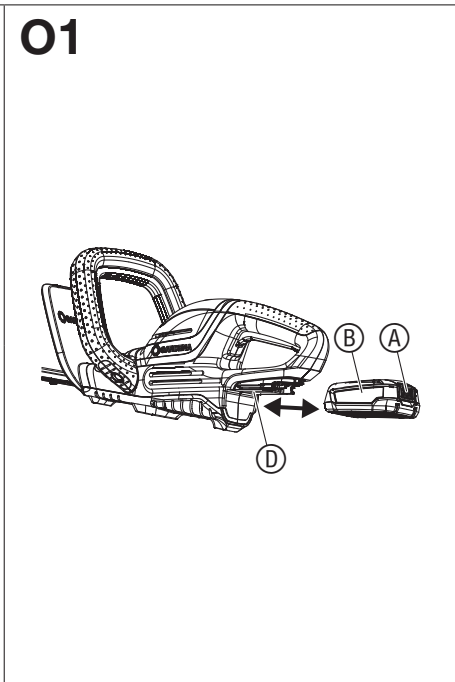
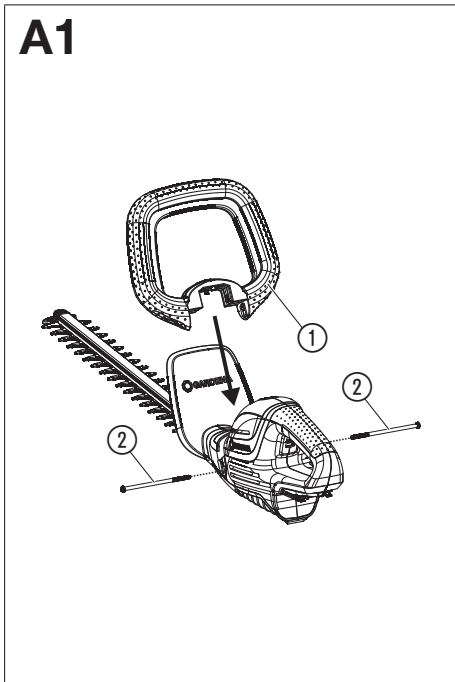

EN Battery Hedge Trimmer

1. SAFETY	4
2. ASSEMBLY	6
3. OPERATION	6
4. MAINTENANCE	6
5. STORAGE	7
6. TROUBLESHOOTING	7
7. TECHNICAL DATA	7
8. ACCESSORIES	8
9. WARRANTY/SERVICE	8

Original instructions.



This product is not intended for use by persons (including children) with reduced physical, sensory or mental capabilities, or lack of experience and knowledge, unless they have been given supervision or instruction concerning use of the product by a person responsible for their safety. Children should be supervised to ensure that they do not play with the product. The use of this product by young people under the age of 16 is not recommended.

Intended use:

The **GARDENA Hedge Trimmer** is intended to cut hedges, shrubs and grass coverings in private domestic gardens and allotments.

The product is not intended for long term use.



DANGER! Risk of injury!

→ Do not use the product to cut lawns/lawn edges, to chop up material or to make compost.

1. SAFETY

IMPORTANT!

Read the operator's manual carefully before use and keep for future reference.

Symbols on the product:



Read operator's manual.



Danger – Keep hands away from blade.



Do not expose to rain.



For the charger:
Remove plug from the mains immediately if the cable is damaged or cut.



Wear eye and ear protection.



Remove the Battery before cleaning or maintenance.

General safety warnings

General machine safety warnings



WARNING!

Read all safety warnings, instructions, illustrations and specifications provided with this machine. Failure to follow the warnings and instructions may result in electric shock, fire and/or serious injury.

Save all warnings and instructions for future reference.

The term "machine" in the warnings refers to your mains operated (corded) machine or battery operated (cordless) machine.

1) Work area safety

- Keep work area clean and well lit. Cluttered or dark areas invite accidents.
- Do not operate machines in explosive atmospheres, such as in the presence of flammable liquids, gases or dust.
Machines create sparks which may ignite the dust or fumes.
- Keep children and bystanders away while operating a machine.
Distractions can cause you to lose control.

2) Electrical safety

- Machine plugs must match the outlet. Never modify the plug in any way. Do not use any adaptor plugs with earthed (grounded) machines.
Unmodified plugs and matching outlets will reduce risk of electric shock.
- Avoid body contact with earthed or grounded surfaces, such as pipes, radiators, ranges and refrigerators. There is an increased risk of electric shock if your body is earthed or grounded.
- Do not expose machines to rain or wet conditions.
Water entering a machine will increase the risk of electric shock.
- Do not abuse the cord. Never use the cord for carrying, pulling or unplugging the machine. Keep cord away from heat, oil, sharp edges or moving parts.
Damaged or entangled cords increase the risk of electric shock.
- When operating a machine outdoors, use an extension cord suitable for outdoor use.
Use of a cord suitable for outdoor use reduces the risk of electric shock.
- If operating a machine in a damp location is unavoidable, use a residual current device (RCD) protected supply.
Use of an RCD reduces the risk of electric shock.

3) Personal safety

- Stay alert, watch what you are doing and use common sense when operating a machine. Do not use a machine while you are tired or under the influence of drugs, alcohol or medication.
A moment of inattention while operating machines may result in serious personal injury.
- Use personal protective equipment. Always wear eye protection.
Protective equipment such as dust mask, non-skid safety shoes, hard hat, or hearing protection used for appropriate conditions will reduce personal injuries.
- Prevent unintentional starting. Ensure the switch is in the OFF-position before connecting to power source and/or battery pack, picking up or carrying the machine.
Carrying machines with your finger on the switch or energising machines that have the switch on invites accidents.
- Remove any adjusting key or wrench before turning the machine on.
A wrench or a key left attached to a rotating part of the machines may result in personal injury.
- Do not overreach. Keep proper footing and balance at all times.
This enables better control of the machine in unexpected situations.
- Dress properly. Do not wear loose clothing or jewellery. Keep your hair, clothing and gloves away from moving parts.
Loose clothes, jewellery or long hair can be caught in moving parts.
- If devices are provided for the connection of dust extraction and collection facilities, ensure these are connected and properly used.
Use of dust collection can reduce dust-related hazards.
- Do not let familiarity gained from frequent use of machines allow you to become complacent and ignore machine safety principles.
A careless action can cause severe injury within a fraction of a second.

4) Machine use and care

- Do not force the machine. Use the correct machine for your application. The correct machine will do the job better and safer at the rate for which it was designed.
- Do not use the machine if the switch does not turn it on and off.
Any machine that cannot be controlled with the switch is dangerous and must be repaired.
- Disconnect the plug from the power source and/or the battery pack from the machine before making any adjustments, changing accessories, or storing machines. Such preventive safety measures reduce the risk of starting the machine accidentally.
- Store idle machines out of the reach of children and do not allow persons unfamiliar with the machine or these instructions to operate the machine.
Machines are dangerous in the hands of untrained users.
- Maintain machines. Check for misalignment or binding of moving parts, breakage of parts and any other condition that may affect the machine's operation. If damaged, have the machine repaired before use. Many accidents are caused by poorly maintained machines.
- Keep cutting tools sharp and clean. Properly maintained cutting tools with sharp cutting edges are less likely to bind and are easier to control.
- Use the machine, accessories and tool bits etc. in accordance with these instructions, taking into account the working conditions and the work to be performed.
Use of the machine for operations different from those intended could result in a hazardous situation.
- Keep handles and grasping surfaces dry, clean and free from oil and grease. Slippery handles and grasping surfaces do not allow for safe handling and control of the machine in unexpected situations.

5) Battery tool use and care

- Recharge only with the charger specified by the manufacturer.
A charger that is suitable for one type of battery pack may create a risk of fire when used with another battery pack.
- Use machines only with specifically designated battery packs.
Use of any other battery packs may create a risk of injury and fire.

- c) When battery pack is not in use, keep it away from other metal objects, like paper clips, coins, keys, nails, screws or other small metal objects, that can make a connection from one terminal to another. Shorting the battery terminals together may cause burns or a fire.
- d) Under abusive conditions, liquid may be ejected from the battery; avoid contact. If contact accidentally occurs, flush with water. If liquid contacts eyes, additionally seek medical help. Liquid ejected from the battery may cause irritation or burns.
- e) Do not use a battery pack or tool that is damaged or modified. Damaged or modified batteries may exhibit unpredictable behavior resulting in fire, explosion or risk of injury.
- f) Do not expose a battery pack or tool to fire or excessive temperature. Exposure to fire or temperature above 130 °C may cause explosion.
- g) Follow all charging instructions and do not charge the battery pack or tool outside the temperature range specified in the instructions. Charging improperly or at temperatures outside the specified range may damage the battery and increase the risk of fire.

6) Service

- a) Have your machine serviced by a qualified repair person using only identical replacement parts. This will ensure that the safety of the machine is maintained.
- b) Never service damaged battery packs. Service of battery packs should only be performed by the manufacturer or authorised service providers.

Hedge trimmer safety warnings

- a) Keep all parts of the body away from the blade. Do not remove cut material or hold material to be cut when blades are moving. Blades continue to move after the switch is turned off. A moment of inattention while operating the hedge trimmer may result in serious personal injury.
- b) Carry the hedge trimmer by the handle with the blade stopped and taking care not to operate any power switch. Proper carrying of the hedge trimmer will decrease the risk of inadvertent starting and resultant personal injury from the blades.
- c) When transporting or storing the hedge trimmer, always fit the blade cover. Proper handling of the hedge trimmer will decrease the risk of personal injury from the blades.
- d) When clearing jammed material or servicing the unit, make sure all power switches are off and the battery pack is removed or disconnected. Unexpected actuation of the hedge trimmer while clearing jammed material or servicing may result in serious personal injury.
- e) When clearing jammed material or servicing the unit, make sure all power switches are off and the lock-off is in the locked position. Unexpected actuation of the hedge trimmer while clearing jammed material or servicing may result in serious personal injury.
- f) Hold the hedge trimmer by insulated gripping surfaces only, because the blade may contact hidden wiring. Blades contacting a "live" wire may make exposed metal parts of the hedge trimmer "live" and could give the operator an electric shock.
- g) Keep all power cords and cables away from cutting area. Power cords or cables may be hidden in hedges or bushes and can be accidentally cut by the blade.
- h) Do not use the hedge trimmer in bad weather conditions, especially when there is a risk of lightning. This decreases the risk of being struck by lightning.



Search hedges and bushes for hidden objects (e.g. wire fences and hidden wires). The use of a residual current device (RCD) with a trip current of 30 mA or less is recommended.

Hold the hedge trimmer with both hands on both handles.

The hedge trimmer is intended for use when the user is standing on the ground and not on a ladder or other unstable surface.

Additional safety warnings

Safety warning for batteries and battery chargers

-  **Read all safety warnings and instructions.** Failure to follow the warnings and instructions may result in electric shock, fire and/or serious injury.
- **Keep these instructions in a safe place.** Only use the battery charger if you are familiar with all of its functions and are able to perform these without limitation or have received appropriate instructions.
- **Do not use the product in explosive atmospheres.**
- **Supervise children during use, cleaning and maintenance.** This is to ensure that children do not play with the battery charger.
- **Only charge lithium-ion batteries of the POWER FOR ALL system type PBA 18V with a capacity of 1.5 Ah or more (5 battery cells or more). The battery voltage must match the battery charging voltage of the battery charger. Do not charge non-rechargeable batteries.** Otherwise there is a risk of fire and explosion.
-  **Only use the battery charger in closed rooms and keep it away from moisture.** The ingress of water into a battery charger increases the risk of electric shock.
- **Keep the battery charger clean.** Dirt poses a risk of electric shock.
- **Always check the battery charger, including cable and plug, before use. Do not use the battery charger if you notice any damage. Do not**

open the battery charger yourself, ensure that any repairs are performed only by qualified personnel using only original spare parts. Damaged battery chargers, cables and plugs increase the risk of electric shock.

- **Do not operate the battery charger on easily combustible surfaces (e.g. paper, textiles etc.) or in combustible environments.** There is a risk of fire because the battery charger heats up during charging.
- **If a replacement of the connecting cable is necessary, let this be carried out by GARDENA or an authorised service centre for GARDENA power tools in order to avoid safety hazards.**

Products sold in GB only: Your product is fitted with an BS 1363/A approved electric plug with internal fuse (ASTA approved to BS 1362). If the plug is not suitable for your socket outlets, it should be cut off and an appropriate plug fitted in its place by an authorised customer service agent. The replacement plug should have the same fuse rating as the original plug. The severed plug must be disposed of to avoid a possible shock hazard and should never be inserted into a mains socket elsewhere.

- **These safety warnings only apply to 18V Li-Ion batteries of the POWER FOR ALL system.**
- **Only charge the batteries with battery chargers recommended by the manufacturer.** A battery charger that is suitable for one type of battery may cause a fire hazard if used with other batteries.
- **Vapours may also escape if the battery is damaged or used improperly. Ensure that the area is well ventilated and seek medical attention should you experience any adverse effects.** The vapours may irritate the respiratory tract.
- **If the battery is defective, liquid may leak out and wet adjacent objects. Check affected parts.** Clean them or replace them if necessary.
- **If used incorrectly or if the battery is damaged, flammable liquid may escape from the battery; avoid contact. If contact accidentally occurs, flush with water. If the liquid gets in your eyes, seek additional medical attention. Liquid ejected from the battery may cause irritation or burns.**
- **Only use the battery in POWER FOR ALL system partner products.** POWER FOR ALL-marked 18V batteries are fully compatible with the following products: all 18V POWER FOR ALL system partner products.
- **Observe the battery recommendations in the operator's manual for your product.** This is the only way to operate the battery and the product safely and to protect the batteries from dangerous overloading.
- **Only charge the batteries with battery chargers recommended by the manufacturer or by partners of the POWER FOR ALL system.** A battery charger that is suitable for a certain type of battery poses a fire hazard when used with other batteries (battery type: PBA 18V etc./ Compatible battery chargers: AL 18 etc.).
- **The battery is supplied partially charged.** To ensure full performance of the battery, fully charge the battery in the battery charger before using it for the first time.
- **Keep batteries out of the reach of children.**
- **Do not open the battery.** There is a risk of a short circuit.
- **Do not short-circuit the battery. When the battery is not in use, keep it away from paper clips, coins, keys, nails, screws or other small metal objects that could cause bridging of the contacts.** Shorting the battery terminals together may cause burns or a fire.
- **The battery contacts may be hot after use. Be careful of the hot contacts when removing the battery.**
- **The battery can be damaged by sharp objects such as a nail or screwdriver or by external force.** An internal short circuit may occur and the battery may burn, smoke, explode or overheat.
- **Never service damaged batteries.** All maintenance of batteries should only be carried out by the manufacturer or authorised service centres.
-  **Protect the battery from heat, including prolonged exposure to sunlight, fire, dirt, water and moisture.** There is a risk of explosion and short circuit.
- **Only operate and store the battery at an ambient temperature between -20 °C and +50 °C.** Do not leave the battery in a car in summer, for example. At temperatures < 0 °C, performance may be reduced depending on the device.
- **Charge the battery only at ambient temperatures between 0 °C and +45 °C.** Charging outside the temperature range can damage the battery or increase the risk of fire.
- **After use, allow the battery to cool down for at least 30 minutes before charging or storing it.**

Electrical safety

 **DANGER! Cardiac arrest!**

This product makes an electromagnetic field while it operates. This field may under some conditions interfere with active or passive medical implants. To decrease the risk of conditions that can possibly injure or kill, we recommend persons with medical implants to speak with their physician and the medical implant manufacturer before you operate the product.

Only use the battery product between $-10\text{ }^{\circ}\text{C}$ and $40\text{ }^{\circ}\text{C}$.

Thoroughly inspect the area where the product is to be used and remove all wires and other foreign objects.

In case of an unintended start (e.g. due to a welded switch) disconnect the battery immediately from device and let the product repaired by the GARDENA service.

Disconnect the product from the mains and disconnect the battery if the product starts to vibrate abnormally. Check immediately. Excessive vibration can cause injury.

Do not use the product nearby a water.

Do not operate next to swimming pools or garden ponds.

Protect the battery contacts from moisture.

Personal safety



DANGER! Risk of suffocation!

Small parts can be easily swallowed. There is also a risk that the poly-bag can suffocate toddlers. Keep toddlers away when you assemble the product.

Know how to stop the product quickly in an emergency.

Avoid contact to the oil of the blade in particular when you react allergic with it.

Only work in the daylight or when visibility is good.

Check your product before each use. Always visually inspect your Hedge Trimmer before each use. Check that the ventilation slots are not obstructed in any way.

If the product got hot while operation, let it cool down before storage.

Warning! When wearing hearing protection, and due to the noise produced by the product, the operator may not notice persons approaching.

Always wear suitable clothing, protective gloves, and stout shoes.

Always ensure that you have a secure foothold whilst working.

2. ASSEMBLY



DANGER! Risk of injury!

Cut injury when the product starts accidentally.

→ **Remove the battery and slide the protective cover over the blade before you assemble the product.**

To assemble the front handle [Fig. A1]:

- Loosen both screws ② and remove them.
- Push the front handle ① into the slot in the hedge trimmer.
Make sure that the front handle ① is completely in place and the handle hole is inline up with the threaded hole.
- Put both screws ② in the threaded holes in the hedge trimmer.
Do not push the front start lever ③ while you doing this.
- Tighten both screws ②.
Make sure that the screws ② are tightened and the start button ③ can be completely pushed.

3. OPERATION



DANGER! Risk of injury!

Cut injury when the product starts accidentally.

→ **Wait for the blade to stop, remove the battery and slide the protective cover over the blade before you adjust or transport the product.**

To charge the battery [Fig. O1/O2/O3]:



CAUTION!

→ **Note the mains voltage!** The voltage of the power source must match the voltage specified on the rating plate of the charger.

Thanks to the intelligent charging process, the charge condition of the battery is automatically detected and then charged up with the optimal charge current depending on battery temperature and voltage.

In this way, the battery is treated with care and remains permanently fully charged when it is stored in the charger.

- Push the locking button ① and remove the battery ② from the battery holder ③.
- Connect the battery charger ④ into a mains socket.
- Slide the battery charger ④ onto the battery ②.

When the battery charge indicator ④ at the charger flashes green the battery is being charged.

When the battery charge indicator ④ at the charger illuminates permanently green the battery is completely charged (Charging time see 7. TECHNICAL DATA).

- Examine the charge status regularly while you charge.
- When the battery ② is completely charged, you can disconnect the battery ② from the charger ④.

Meaning of the Indication Elements:

Indication on the charger [Fig. O3]:

Flashing of the Battery Charge Indicator ④ The charging procedure is indicated by **flashing** of the battery charge indicator ④.



Note: The charging procedure is only possible when the battery temperature is within the allowable charging temperature range, see 7. TECHNICAL DATA.

Continuous Lighting of the Battery Charge Indicator ④



Continuous lighting of the battery charge indicator ④ indicates that the battery is fully charged or that the temperature of the battery is not within the allowable charging temperature range and can therefore not be charged.

When the battery is not inserted, **continuous lighting** of the battery charge indicator ④ indicates that the mains plug is inserted in the socket outlet and that the battery charger is ready for operation.

Battery charge status indication ⑤ on the product [Fig. O4/O8]:
After starting the product, the battery charge status indication ⑤ is displayed for 5 seconds.

Battery charge status	Battery charge status indication
67 – 100 % charged	①, ② and ③ illuminate green
34 – 66 % charged	① and ② illuminate green
11 – 33 % charged	① illuminates green
0 – 10 % charged	① flashes green

If the LED ① flashes green, the battery must be charged.

If the error LED ⑥ is illuminated or flashing, see 6. TROUBLESHOOTING.

Work positions:

The hedge trimmer can be operated in 3 positions.

- **Side trimming [Fig. O5]**
- **High trimming [Fig. O6]**
- **Low trimming [Fig. O7]**

To start the hedge trimmer [Fig. O1/O8]:



DANGER! Risk of injury!

Risk of injury if the product does not stop when you release the start levers.

→ **Do not bypass the safety devices or switches. For example do not attach the start levers to the handle.**

To start:

The product is provided with a two-handed safety device (2 start levers) to prevent the product from being turned on by accident.

- Put the battery ② into the battery holder ③ until it audibly engages.
- Remove the protective cover from the blade.
- Hold the front handle ① with one hand and pull the front start lever ③.
- Hold the main handle ④ with the other hand and pull the rear start lever ⑤.
The hedge trimmer starts and the battery charge status indication ⑤ is displayed for 5 seconds.

To stop:

- Release the two start levers ③/⑤.
The hedge trimmer stops.
- Slide the protective cover over the blade.
- Push the locking button ① and remove the battery ② from the battery holder ③.

4. MAINTENANCE



DANGER! Risk of injury!

Cut injury when the product starts accidentally.

→ **Wait for the blade to stop, remove the battery and slide the protective cover over the blade before you maintain the product.**

To clean the Hedge Trimmer [Fig. M1]:



DANGER! Risk of injury!

Risk of injury and risk of damage to the product.

- Do not clean the product with water or with a water jet (in particular high-pressure water jet).
- Do not clean with chemicals including petrol or solvents. Some can destroy critical plastic parts.

The airflow slots must always be clean.

1. Clean the hedge trimmer with a damp cloth.
2. Clean the airflow slots  with a soft brush (do not use a screwdriver).
3. Lubricate the blade with a low viscosity oil (e.g. GARDENA Maintenance Oil Art. 2366).
Avoid contact with the plastic parts.

To clean the battery and the battery charger:

Make sure that the surface and the contacts of the battery and the battery charger always are clean and dry before you connect the battery charger.

Do not use running water.

- **Battery charger:** Clean the contacts and the plastic parts with a soft and dry cloth.
- **Battery:** Occasionally clean the ventilation slots and the terminals on the battery using a soft brush that is clean and dry.

5. STORAGE

To put into storage:

The product must be stored away from children.

1. Slide the protective cover over the blade.
2. Remove the battery.
3. Charge the battery.
4. Clean the hedge trimmer, the battery and the battery charger (see 4. MAINTENANCE).
5. Store the hedge trimmer, the battery and the battery charger in a dry, enclosed and frost-free place.

Disposal:

(according to Directive 2012/19/EU/S.I. 2013 No. 3113)



The product must not be disposed of to normal household waste. It must be disposed of in line with local environmental regulations.

IMPORTANT!

- Dispose of the product through or via your municipal recycling collection centre.

Disposal of the battery:



The GARDENA battery contains lithium-ion cells that should not be disposed of with normal household waste at the end of its life.

Li-ion

IMPORTANT!

- Dispose of the batteries through or via your municipal recycling collection centre.
1. Discharge the lithium-ion cells completely (contact the GARDENA Service).
 2. Protect the contacts on the lithium-ion cells against short circuits.
 3. Dispose of the lithium-ion cells properly.







6. TROUBLESHOOTING



DANGER! Risk of injury!

Cut injury when the product starts accidentally.

- Wait for the blade to stop, remove the battery and slide the protective cover over the blade before you troubleshoot the product.

Problem	Possible Cause	Remedy
Hedge trimmer can no longer be stopped	Start lever is stuck.	→ Remove the battery and loosen the start lever.
Hedge is not cleanly cut	Blade is blunt or damaged.	→ Let the blade be replaced by the GARDENA Service.
Hedge trimmer vibrates severely	Blade is damaged.	→ Switch off the product and let the blade be replaced.
Hedge trimmer does not start or stops. LED  is flashing green [Fig. 04]	Battery is empty.	→ Charge the battery.
Hedge trimmer does not start or stops. Error-LED  is illuminated red [Fig. 04]	Battery temperature is outside the permissible temperature range.	→ Wait until the battery temperature is between 0 °C and + 45 °C again.
	There are drops of water or moisture between the battery contacts on the hedge trimmer.	→ Remove the water drops/ moisture with a dry cloth.
Hedge trimmer does not start or stops. Error-LED  is flashing red [Fig. 04]	Engine is blocked.	→ Remove the obstacle. Start again.
	Product is defective.	→ Contact the GARDENA Service.
Hedge trimmer does not start or stops. Error-LED  is not illuminated [Fig. 04]	Battery is not put completely into the battery holder.	→ Put the battery completely into the battery holder until it audibly engages.
	Battery is defective.	→ Replace the battery.
	Product is defective.	→ Contact the GARDENA Service.
Charging is not possible. Battery charge indicator  is continuously illuminated [Fig. 03]	The battery is not connected (correctly).	→ Connect the battery to charger correctly.
	Battery contacts are dirty.	→ Clean the battery contacts (e.g. by connecting and disconnecting the battery several times. Replace the battery if necessary.
	Battery temperature is outside the permissible charging temperature range.	→ Wait until the battery temperature is between 0 °C and + 45 °C again.
Battery charge indicator  is not illuminated [Fig. 03]	Battery is defective.	→ Replace the battery.
	Mains plug of the charger is not (correctly) plugged in.	→ Insert the mains plug into the mains socket (completely).
	Socket outlet, mains cable or charger is defective.	→ Check the mains voltage. Let the charger be checked if necessary by an authorised specialist dealer or the GARDENA Service.



NOTE: For any other malfunctions please contact the GARDENA service department. Repairs must only be done by GARDENA service departments or specialist dealers approved by GARDENA.

7. TECHNICAL DATA

Battery Hedge Trimmer	Unit	Value (Art. 14730)	Value (Art. 14731)
Strokes	1/min	2400	2400
Length of blade	cm	50	60
Tooth gap of blade	mm	20	20
Weight (without Battery)	kg	2.6	2.7
Sound pressure level L_{pA} ¹⁾ Uncertainty k_{pA}	dB (A)	84 3	84 3
Sound power level L_{WA} ²⁾ : measured / guaranteed Uncertainty k_{WA}	dB (A)	91 / 94 3	92 / 95 3
Hand/arm vibration a_{vhw} ¹⁾ Uncertainty k_{vhw}	m/s ²	1.9 1.5	1.5 1.5

Measuring process complying with: ¹⁾ EN 62841-4-2 ²⁾ RL 2000/14/EC and S.I. 2001 No. 1701



NOTE: The stated vibration emission value has been measured according to a standardised test procedure and can be used for comparison of one electric power tool with another. It can also be used for preliminary evaluation of exposure. The vibration emission value can vary during actual use of the electric power tool.

8. ACCESSORIES

GARDENA Maintenance Oil	Extends the life of the blade and the battery idling time.	Art. 2366
GARDENA Collecting Bag Cut&Collect ComfortCut/Power-Cut	Easy and comfortable collecting of the chopped property.	Art. 6002
GARDENA System Battery PBA 18V/36 P4A PBA 18V/45 P4A PBA 18V/72 P4A	Battery for additional duration or for replacement.	Art. 14902 Art. 14903 Art. 14905
GARDENA Battery Charger AL 1810 CV P4A		Art. 14900-28 (UK) Art. 14900-52 (AU/NZ)
GARDENA Battery Quick Charger AL 1830 CV P4A	Charger for fast charging the POWER FOR ALL system Batteries PBA 18V..W-..	Art. 14901-28 (UK) Art. 14901-52 (AU/NZ)

9. WARRANTY/SERVICE

9.1 Product registration:

Please register your product at [gardena.com/registration](https://www.gardena.com/registration).

9.2 Service:

Please find the current contact information of our service on the back page and online:

- United Kingdom: <https://www.gardena.com/uk/support/advice/contact/>
- USA: <https://us.gardena.com/pages/contact>
- Canada: <https://www.gardena.com/ca-en/c/support/contact>
- Australia: <https://www.gardena.com/au/support/advice/contact/>
- New Zealand: <https://www.gardena.com/nz/support/advice/contact/>
- South Africa: <https://www.gardena.com/za/support/contact/>
- Other countries: <https://www.gardena.com/int/c/support/contact>

FR Taille-haies à batterie

1. SECURITE	8
2. MONTAGE	10
3. UTILISATION	10
4. MAINTENANCE	11
5. ENTREPOSAGE	11
6. DÉPANNAGE	12
7. CARACTÉRISTIQUES TECHNIQUES	12
8. ACCESSOIRES	12
9. GARANTIE/SERVICE APRÈS-VENTE	12

Traduction des instructions originales.



Ce produit n'est pas destiné à être utilisé par des personnes (y compris des enfants) ayant des capacités physiques, sensorielles ou mentales limitées ou ne disposant pas d'expérience et/ou de connaissances, sauf si elles sont surveillées par une personne responsable de leur sécurité ou ont reçu de cette dernière des instructions d'utilisation du produit. Surveillez les enfants pour vous assurer qu'ils ne jouent pas avec le produit. L'âge recommandé pour l'utilisation du produit par des jeunes gens est de 16 ans au moins.

Utilisation conforme :

Le **Taille-haies GARDENA** est conçu pour tailler les haies, les buissons, les plantes vivaces et les plates-bandes dans le jardin privé familial ou de loisir.

Le produit ne convient pas à une utilisation prolongée.



DANGER ! Risque de blessure !

→ **N'utilisez pas le produit pour couper la pelouse/les bordures de pelouse, pour réduire en morceaux du matériau ou pour faire du compostage.**

1. SECURITE

IMPORTANT !

Lisez la notice d'utilisation attentivement et conservez-la pour vous y référer ultérieurement.

Symboles sur le produit :



Lisez le mode d'emploi.



Danger – Gardez les mains à distance de la lame.



Ne pas exposer à la pluie.



Pour le chargeur :
Coupez immédiatement la fiche du secteur lorsqu'une ligne électrique a été endommagée ou sectionnée.



Porter des protections auditives et oculaires.



Retirez la batterie avant tout nettoyage ou maintenance.

Consignes de sécurité générales

Consignes de sécurité générales pour outils électriques



AVERTISSEMENT !

Lisez toutes les consignes de sécurité, instructions, illustrations et caractéristiques techniques dont cet outil électrique est pourvu. *Tout manquement au respect des consignes de sécurité et instructions peut être la cause d'un choc électrique, d'un incendie et/ou de blessures graves.*

Conservez toutes les consignes de sécurité et instructions pour référence future. Le terme « outil électrique » utilisé dans les consignes de sécurité se rapporte aux outils (avec câble) alimentés sur le secteur domestique et à tous les outils électriques sans fil alimentés par des batteries (sans câble secteur).

1) Sécurité sur le lieu de travail

- Assurez-vous que toutes les zones de travail sont propres et bien éclairées.** Le désordre ou les zones de travail non éclairées peuvent entraîner des accidents.
- N'utilisez pas l'outil électrique dans un environnement explosif, dans lequel se trouve des liquides inflammables, des gaz ou des poussières.** Les outils électriques créent des étincelles qui peuvent provoquer l'inflammation de la poussière ou des vapeurs.
- Maintenez les enfants et autres personnes à distance pendant l'utilisation de l'outil électrique.**
Les distractions peuvent être la cause d'une perte de contrôle de l'appareil.

2) Sécurité électrique

- La fiche de l'outil électrique doit être adaptée à la prise de courant. La fiche ne doit jamais être modifiée de quelque manière que ce soit. N'utilisez jamais d'adaptateur avec des outils électriques mis à la terre.** Les fiches d'origine et les prises correspondantes réduisent les risques de choc électrique.
- Évitez tout contact corporel avec les surfaces mises à la terre, telles que les tuyaux, les appareils de chauffage, les cuisinières et les réfrigérateurs.** Si votre corps est relié à la terre, le risque de choc électrique est supérieur.
- N'exposez pas les outils électriques à la pluie ou à l'humidité.**
La pénétration d'eau à l'intérieur d'un outil électrique augmente les risques de choc électrique.
- Ne détournez pas le câble de raccordement de son usage, pour porter ou suspendre l'outil électrique ou pour débrancher la fiche de la prise. Maintenez le câble à distance de toute source de chaleur, d'huile, de bords coupants ou de pièces de l'appareil en mouvement.**
Un câble endommagé ou emmêlé augmente le risque de choc électrique.
- Lors de l'utilisation d'un outil électrique en extérieur, utilisez uniquement des câbles d'extension appropriés pour une utilisation extérieure.** L'utilisation d'un câble d'extension approprié pour une utilisation extérieure réduit le risque de choc électrique.
- Si l'utilisation d'un outil électrique dans un lieu humide est inévitable, branchez l'outil sur une alimentation électrique protégée par un disjoncteur différentiel.**
La présence d'un disjoncteur différentiel réduit le risque de choc électrique.

3) Sécurité des personnes

- Soyez attentif et restez concentré sur le travail en cours et utilisez l'outil électrique de manière raisonnable. N'utilisez pas un outil électrique si vous êtes fatigué ou sous l'influence de drogues, d'alcool ou de médicaments.**

Il suffit d'un moment d'inattention pendant l'utilisation d'un outil électrique pour se blesser gravement.

- b) Portez les équipements de protection individuelle et toujours des lunettes de protection.** Le port des équipements de protection individuelle tels que le masque antipoussière, les chaussures de sécurité antidérapantes, le casque de protection ou les protections auditives, en fonction de la nature et de l'utilisation de l'outil électrique réduit le risque de blessures.
- c) Évitez tout risque de mise en service accidentelle. Assurez-vous que l'outil électrique est sur la position arrêt avant de brancher l'alimentation électrique et/ou la batterie, de saisir l'outil ou de le transporter.** Il est dangereux de porter l'outil électrique en conservant le doigt sur l'interrupteur ou de brancher l'appareil alors que l'interrupteur est en position marche.
- d) Retirez tout outil de réglage ou clé avant d'allumer l'outil électrique.** Un outil ou une clé se trouvant dans une pièce de l'appareil en mouvement peut causer des blessures.
- e) Évitez une posture anormale. Veillez toujours à adopter une position stable et à maintenir l'équilibre à tout moment.** Cela permet de mieux contrôler l'outil électrique dans des situations inattendues.
- f) Portez des vêtements appropriés. Ne portez pas de vêtements amples ou des bijoux. Maintenez les cheveux, les habits et les gants de jardin hors de portée des pièces de l'outil en mouvement.** Les vêtements amples, les bijoux ou les cheveux longs peuvent être happés par les pièces de l'outil en mouvement.
- g) Si des dispositifs d'extraction et de collection de la poussière peuvent être montés, il convient de les mettre en place et de les utiliser correctement.** L'utilisation d'un dispositif d'extraction de poussière réduit les risques inhérents à la présence de poussière.
- h) Ne vous donnez pas un faux sentiment de sécurité et ne passez pas outre les règles de sécurité des outils électriques, même si vous êtes déjà familiarisé avec l'outil électrique après l'avoir beaucoup utilisé.** Une manipulation inattentive peut entraîner de graves blessures en une fraction de secondes.

4) Utilisation et traitement de l'outil électrique

- a) Ne forcez pas en utilisant l'appareil. Utilisez l'outil électrique adapté à votre travail.** L'outil électrique approprié permettra de mieux réaliser la tâche et de manière plus sûre au régime indiqué.
- b) N'utilisez pas l'outil électrique si l'interrupteur est défectueux.** Tout outil électrique qui ne peut pas être contrôlé par son interrupteur est dangereux et doit être réparé.
- c) Débranchez la fiche de la prise électrique et/ou retirez la batterie avant d'effectuer des réglages de l'appareil, de changer d'accessoires ou de ranger l'outil.** De telles mesures préventives réduisent le risque de démarrage accidentel de l'outil électrique.
- d) Rangez les outils électriques non utilisés hors de portée des enfants. N'autorisez pas des personnes qui ne sont pas familières avec l'utilisation de cet appareil et qui n'ont pas lues ces instructions à s'en servir.** Les outils électriques sont dangereux entre les mains de personnes inexpérimentées.
- e) Entretenez les outils électriques avec soin. Vérifiez le bon fonctionnement des pièces mobiles et qu'elles ne coincent pas, qu'il n'y a pas de pièces fracturées ou autrement endommagées qui puissent affecter le fonctionnement de l'outil électrique. En cas de dommages, faites réparer l'appareil avant de l'utiliser.** Un grand nombre d'accidents résultent d'un mauvais entretien des outils électriques.
- f) Maintenez les outils de coupe aiguisés et propres.** Des outils de coupe bien entretenus et bien aiguisés présentent moins de risques de se coincer et sont plus faciles à contrôler.
- g) Utilisez l'outil électrique, ses accessoires et les outils insérables, etc. conformément à ces instructions, en tenant compte des conditions de travail et de la tâche à réaliser.** L'utilisation d'outils électriques pour des applications différentes de celles pour lesquelles ils ont été conçus peut être la cause d'une situation dangereuse.
- h) Maintenez les poignées et surfaces de poignée sèches, propres et exemptes d'huile et de graisse.** Des poignées et surfaces de poignée glissantes ne permettent pas une utilisation et un contrôle sûrs de l'outil électrique dans des situations imprévues.

5) Utilisation et traitement de l'outil à batterie

- a) Chargez les batteries uniquement à l'aide de chargeurs recommandés par le fabricant.** Un chargeur destiné à un type particulier de batteries est exposé au risque d'incendie s'il est utilisé avec d'autres batteries.
- b) Utilisez uniquement des batteries prévues à cet effet dans les outils électriques.** L'utilisation d'autres batteries peut entraîner des blessures ainsi qu'un risque d'incendie.
- c) Lorsque vous n'utilisez pas les batteries, rangez-les loin de trombones, de pièces de monnaie, de clés, de clous, de vis et d'autres petits objets métalliques susceptibles de provoquer un pontage des contacts.** Un court-circuit entre les contacts des batteries peut entraîner des brûlures ou provoquer un incendie.
- d) En cas de mauvaise utilisation, du liquide est susceptible de s'échapper de la batterie. Évitez tout contact avec ce liquide. En cas de contact involontaire, rincez avec de l'eau. Si le liquide entre en contact avec les yeux, adressez-vous immédiatement à un médecin.** Le liquide s'échappant des batteries peut provoquer des démangeaisons ou des brûlures.

e) N'utilisez pas une batterie endommagée ou modifiée.

Les batteries endommagées ou modifiées peuvent se comporter de façon imprévisible et entraîner un incendie, une explosion ou un risque de blessure.

f) N'exposez pas une batterie au feu ou à une température trop élevée.

Le feu ou une température supérieure à 130 °C peuvent provoquer une explosion.

g) Suivez toutes les instructions de chargement et ne chargez jamais la batterie ou l'outil à batterie hors de la plage de température mentionnée dans le mode d'emploi.

Une mauvaise charge ou une charge hors de la plage de température admise peut détruire la batterie et augmenter le risque d'incendie.

6) Service

a) Confiez la réparation de votre appareil électrique uniquement à du personnel spécialisé et qualifié qui utilisera uniquement des pièces de rechange d'origine.

Cela garantit le maintien de la sécurité de l'outil électrique.

b) Ne procédez jamais à la maintenance de batteries endommagées.

Toute la maintenance de batteries ne doit être réalisée que par le fabricant ou par des services après-vente autorisés.

Consignes de sécurité pour taille-haies

a) Restez entièrement hors de portée des lames de coupe. N'essayez pas de repousser les coupes ou de tenir la matière à couper lorsque les lames sont en mouvement.

Les lames continuent de bouger après extinction du bouton. Il suffit d'un moment d'inattention pendant l'utilisation du taille-haies pour se blesser gravement.

b) Porter le taille-haie par la poignée lorsque la lame est à l'arrêt et sans les doigts à proximité de l'interrupteur.

Porter le taille-haies correctement diminue le risque de fonctionnement inopiné et de la blessure ainsi occasionnée par la lame.

c) Pendant le transport ou pour le rangement du taille-haies, toujours mettre le couvercle sur les lames.

Un maniement approprié du taille-haies diminue le risque de blessure dû à la lame.

d) Assurez-vous que tous les interrupteurs sont éteints et que le bloc batterie est retiré ou débranché quand vous retirez un déchet de taille coincé ou procédez à des travaux de maintenance.

Une mise en marche inopinée du taille-haie pendant le retrait d'un déchet de taille coincé ou la maintenance peut entraîner de graves blessures.

e) Assurez-vous que tous les interrupteurs sont éteints et que la touche de blocage est active quand vous retirez un déchet de taille coincé ou procédez à des travaux de maintenance.

Une mise en marche inopinée du taille-haie pendant le retrait d'un déchet de taille coincé ou la maintenance peut entraîner de graves blessures.

f) Tenez le taille-haies exclusivement par les surfaces de poignée isolées car la lame peut entrer en contact avec les lignes dissimulées.

Le contact des lames avec une ligne conductrice de tension peut mettre sous tension des parties métalliques et provoquer un choc électrique.

g) Tenez toute ligne à distance de la zone de coupe.

Des lignes peuvent être dissimulées dans des haies et buissons et être accidentellement coupées par la lame.

h) N'utilisez pas le taille-haies par mauvais temps, notamment s'il y a un risque d'éclair.

Cela diminue le risque de foudre.

Cherchez les objets dissimulés (p. ex. clôtures en fil métallique et lignes dissimulées) dans les haies et buissons.



Il est recommandé d'utiliser un disjoncteur à courant de défaut ayant un courant de déclenchement de 30 mA ou moins.

Tenez le taille-haies avec les deux mains, par les deux poignées.

Le taille-haies est prévu pour des travaux pour lesquels l'utilisateur se tient au sol et non sur une échelle ou autre surface instable.

Consignes de sécurité supplémentaires

Consignes de sécurité pour les batteries et les chargeurs de batterie

-  **Lisez toutes les consignes et les instructions de sécurité.** Le non-respect des avertissements et des instructions peut être à l'origine d'un choc électrique, d'un incendie et/ou de blessures graves.
- **Conservez ces instructions en lieu sûr.** N'utilisez le chargeur de batterie que si vous connaissez toutes ses fonctions et si vous êtes capable de les exécuter sans limitation ou si vous avez reçu les instructions appropriées.
- **N'utilisez pas le produit dans une atmosphère explosive.**
- **Surveillez les enfants pendant l'utilisation, le nettoyage et la maintenance.** Ceci garantit que les enfants ne jouent pas avec le chargeur de batterie.
- **Chargez uniquement les batteries Li-ion de type PBA 18 V du système POWER FOR ALL à partir d'une capacité de 1,5 Ah (à partir de 5 cellules de batterie). La tension de batterie doit correspondre à la tension de charge de batterie du chargeur de batterie.** Ne chargez pas des batteries non rechargeables. Dans le cas contraire, il existe un risque d'incendie et d'explosion.
-  **N'utilisez le chargeur de batterie que dans des pièces fermées et conservez-le à l'abri de l'humidité.** L'infiltration d'eau dans un chargeur de batterie augmente le risque de choc électrique.
- **Maintenez le chargeur de batterie propre.** La saleté présente un risque de choc électrique.
- **Vérifiez systématiquement le chargeur de batterie, y compris le câble et la fiche, avant utilisation. N'utilisez pas le chargeur de batterie si**

vous remarquez des dommages. N'ouvrez pas le chargeur de batterie, veillez à ce que les réparations soient effectuées par un personnel qualifié utilisant uniquement des pièces de rechange d'origine.

Des chargeurs de batterie, câbles et fiches endommagés augmentent le risque de choc électrique.

- **N'utilisez pas le chargeur de batterie sur des surfaces facilement inflammables (par exemple, papier, textiles, etc.) ou dans des environnements inflammables.** Il existe un risque d'incendie, car le chargeur de batterie chauffe pendant la charge.
- **Si le câble de raccord doit être remplacé, cette opération doit être effectuée par GARDENA ou par un centre de service agréé pour les outils électriques GARDENA afin d'éviter tout risque pour la sécurité.**
- **Ces consignes de sécurité s'appliquent uniquement aux batteries Li-Ion 18 V du système POWER FOR ALL.**
- **Ne chargez les batteries qu'avec les chargeurs de batterie recommandés par le fabricant.**
Un chargeur de batterie compatible avec un type de batterie peut présenter un risque d'incendie s'il est utilisé avec une autre batterie.
- **Des vapeurs peuvent également s'échapper si la batterie est endommagée ou mal utilisée. Veillez à ce que la zone soit bien ventilée et consultez un médecin en cas d'effets indésirables.**
Les vapeurs peuvent irriter les voies respiratoires.
- **Si la batterie est défectueuse, du liquide peut s'en écouler et mouiller les objets adjacents. Vérifiez les pièces concernées.**
Les nettoyer ou les remplacer si nécessaire.
- **En cas d'utilisation inadéquate ou si la batterie est endommagée, du liquide inflammable peut s'écouler de la batterie ; évitez tout contact. En cas de contact accidentel, rincez à l'eau. Si le liquide entre en contact avec les yeux, consultez immédiatement un médecin.**
Le liquide s'échappant de la batterie peut provoquer des démangeaisons ou des brûlures.
- **N'utilisez la batterie que sur les produits partenaires du système POWER FOR ALL.** Les batteries 18 V portant l'inscription POWER FOR ALL sont entièrement compatibles avec les produits suivants : tous les produits partenaires du système POWER FOR ALL de 18 V.
- **Respectez les recommandations relatives à la batterie énumérées dans le manuel d'utilisation de votre produit.**
C'est la seule façon d'utiliser la batterie et le produit en toute sécurité et de protéger les batteries d'une surcharge dangereuse.
- **Ne chargez les batteries qu'avec les chargeurs de batterie recommandés par le fabricant ou par les partenaires du système POWER FOR ALL.**
Un chargeur de batterie compatible avec un certain type de batterie présente un risque d'incendie quand il est utilisé avec d'autres batteries (type de batterie : PBA 18 V, etc./Chargeurs de batterie compatibles : AL 18, etc.).
- **La batterie est fournie partiellement chargée.** Pour garantir les performances optimales de la batterie, chargez-la complètement dans le chargeur de batterie avant de l'utiliser pour la première fois.
- **Conservez les piles hors de portée des enfants.**
- **N'ouvrez pas la batterie.** Il existe un risque de court-circuit.
- **Ne mettez pas la batterie en court-circuit. Gardez la batterie non utilisée à distance des trombones, pièces de monnaie, clés, clous, vis ou autres petits objets métalliques pouvant provoquer un pontage des contacts.** Un court-circuit entre les contacts des batteries peut entraîner des brûlures ou provoquer un incendie.
- **Les contacts de la batterie peuvent être chauds après utilisation. Faites attention aux contacts chauds lorsque vous retirez la batterie.**
- **La batterie peut être endommagée par des objets tranchants tels qu'un clou ou un tournevis, ou par une force externe.**
Un court-circuit interne peut se produire et la batterie peut brûler, fumer, exploser ou surchauffer.
- **N'entretenez jamais des batteries endommagées.** L'entretien des batteries doit être effectué uniquement par le fabricant ou par un centre de service agréé.

-  **Protégez la batterie contre la chaleur, notamment contre une exposition prolongée à la lumière du soleil, au feu, à la saleté, à l'eau et à l'humidité.**
Il existe un risque d'explosion et de court-circuit.

- **Utilisez et stockez uniquement la batterie à une température ambiante comprise entre -20 °C et +50 °C.** Ne laissez pas la batterie dans une voiture en été, par exemple. À des températures inférieures à 0 °C, les performances peuvent être réduites en fonction de l'appareil.
- **Chargez uniquement la batterie lorsque la température ambiante est comprise entre 0 °C et +45 °C.** Une charge en dehors de cette plage de températures peut endommager la batterie ou augmenter le risque d'incendie.
- **Après utilisation, laissez la batterie refroidir 30 minutes minimum avant de la charger ou de la ranger.**

Sécurité électrique



DANGER ! Arrêt cardiaque !

Ce produit génère un champ électromagnétique en cours de fonctionnement. Dans certaines conditions, ce champ peut avoir des effets sur le fonctionnement d'implants médicaux actifs ou passifs. Pour exclure le danger de situations pouvant entraîner des blessures graves ou mortelles, les personnes disposant d'un implant médical doivent consulter leur médecin et le fabricant de l'implant avant d'utiliser ce produit.

Utilisez le produit à batterie exclusivement entre -10 °C et 40 °C.

Inspectez soigneusement le terrain sur lequel le produit doit être utilisé et éliminez tous les câbles et objets étrangers.

En cas de démarrage accidentel (par ex. par le biais d'un interrupteur soudé), retirez immédiatement la batterie du produit et faites réparer le produit par le service après-vente GARDENA.

Éteignez le produit et débranchez la batterie du produit s'il commence à vibrer de façon anormale. Des vibrations importantes peuvent provoquer des blessures.

N'utilisez pas le produit à proximité d'eau.

Ne travaillez pas à proximité de piscines ou d'étangs de jardin.

Protégez les contacts de la batterie contre l'humidité.

Sécurité individuelle



DANGER ! Risque d'asphyxie !

Les petites pièces peuvent être avalées. Les petits enfants peuvent s'étouffer avec le sac en plastique. Maintenez les petits enfants à l'écart pendant le montage.

Vous devez savoir comment éteindre immédiatement ce produit en cas d'urgence.

Éviter de toucher l'huile de la lame, en particulier si vous y réagissez de façon allergique.

Travaillez uniquement à la lumière du jour ou dans de bonnes conditions de visibilité.

Contrôlez votre produit avant chaque utilisation. Avant chaque utilisation, effectuez un contrôle visuel du produit. Contrôlez si les grilles d'aération sont libres.

Si une forte production de chaleur se produit pendant le fonctionnement du produit, laissez refroidir celui-ci avant de l'entreposer.

Avertissement ! Par le fait du port d'une protection acoustique et des bruits provoqués par le produit, il se peut que l'utilisateur ne remarque pas des personnes qui s'approchent.

Portez toujours des vêtements appropriés, des gants de protection et des chaussures rigides.

Assurez-vous de porter des chaussures rigides pendant le travail.

2. MONTAGE



DANGER ! Risque de blessure !

Risque de blessure par coupures si le produit démarre de façon inopinée.

- **Retirez la batterie et glissez le cache de protection sur la lame avant de monter le produit.**

Montage de la poignée avant [fig. A1]:

1. Desserrer les deux vis ② et retirez-les.
2. Glissez la poignée avant ① dans la fente du taille-haies.
Assurez-vous que la poignée avant ① est entièrement insérée et que le trou dans la poignée est aligné sur le trou fileté.
3. Mettez les deux vis ② dans les trous filetés du taille-haies.
À cet effet, n'appuyez pas sur le levier de démarrage avant ③.
4. Serrez les deux vis ②.
Assurez-vous que les vis ② sont serrés et que le levier de démarrage ③ peut être entièrement pressé.

3. UTILISATION



DANGER ! Risque de blessure !

Risque de blessure par coupures si le produit démarre de façon inopinée.

- **Attendez que la lame se soit arrêtée, retirez la batterie et enfitez le cache de protection sur la lame avant de régler ou de transporter le produit.**

Charger la batterie [fig. O1/O2/O3]:



ATTENTION !

- **Respectez la tension de secteur !** La tension de la source de courant doit correspondre aux indications figurant sur la plaque signalétique du chargeur de batterie.

Le procédé de charge intelligent permet de détecter automatiquement le niveau de charge de la batterie et de charger avec le courant de charge optimal, indépendamment de la température et de la tension de la batterie.

La batterie est ainsi préservée et reste toujours pleinement chargée lorsqu'elle est rangée dans le chargeur de batterie.

- Appuyez sur le bouton de déverrouillage (A) et retirez la batterie (B) du récepteur de la batterie (D).
- Branchez le chargeur de batterie (C) à une prise de courant.
- Glissez le chargeur de batterie (C) sur la batterie (B).

Si le témoin de contrôle de charge de batterie (L) du chargeur de batterie clignote en vert, la batterie est chargée.

Si le témoin de contrôle de charge de batterie (L) du chargeur de batterie s'allume en vert de façon permanente, la batterie est entièrement chargée

(Durée de chargement, voir 7. CARACTÉRISTIQUES TECHNIQUES).

- Vérifiez l'état de charge à intervalles réguliers pendant la charge.
- Si la batterie (B) est entièrement chargée, vous pouvez débrancher la batterie (B) du chargeur (C).

Signification des éléments d'affichage :

Affichage sur le chargeur de batterie [fig. O3]:

Lumière clignotante témoin de contrôle de charge de batterie (L) La charge est signalée par un **clignotement** du témoin de contrôle de charge de batterie (L).



Remarque : la charge est uniquement possible si la température de la batterie est dans la plage de température de charge admise, voir 7. CARACTÉRISTIQUES TECHNIQUES.

Lumière permanente témoin de contrôle de charge de batterie (L) La **lumière permanente** du témoin de contrôle de charge vert de batterie (L) signale que la batterie est entièrement chargée ou que la température de la batterie est en dehors de la plage de température de charge admise et qu'il est par conséquent impossible de charger. Dès que la plage de température admise est atteinte, la batterie est chargée.



Sans batterie enfichée, la **lumière permanente** du témoin de contrôle de charge de batterie (L) signale que la fiche est dans la prise et que le chargeur est prêt.

Affichage de l'état de charge de la batterie (P) sur le produit [fig. O4/O8]:

Après le démarrage du produit, l'affichage de l'état de charge de la batterie (P) est affiché pendant 5 secondes.

État de charge de la batterie	Affichage de l'état de charge de la batterie
chargée à 67 – 100 %	(1), (2) et (3) s'allument en vert
chargée à 34 – 66 %	(1) et (2) s'allument en vert
chargée à 11 – 33 %	(1) s'allume en vert
chargée à 0 – 10 %	(1) clignote en vert

Si la LED (1) clignote en vert, la batterie doit être chargée.

Si la LED de défaut (M) s'allume ou clignote, voir 6. DÉPANNAGE.

Positions de travail :

Le taille-haies peut être utilisé dans 3 positions de travail.

- Coupe latérale [fig. O5]
- Coupe haute [fig. O6]
- Coupe basse [fig. O7]

Démarrer le taille-haies [fig. O1/O8]:



DANGER ! Risque de blessure !

Il y a un risque de blessures si le produit ne s'arrête pas lorsque les leviers de démarrage sont relâchés.

→ **Ne contournez pas les dispositifs de sécurité ou interrupteurs. Par exemple, ne fixez pas les leviers de démarrage à la poignée.**

Démarrage :

Le produit est équipé d'un dispositif de sécurité à deux mains (2 leviers de démarrage) qui empêche toute mise en marche accidentelle du produit.

- Mettez la batterie (B) dans le récepteur de la batterie (D) jusqu'à ce qu'elle s'enclenche de façon audible.
- Retirez le cache de protection de la lame.
- Tenez la poignée avant (1) à une main et tirez le levier de démarrage avant (3).
- Tenez la poignée principale (4) avec l'autre main et tirez le levier de démarrage arrière (5).
Le taille-haie démarre et le témoin du niveau de charge de la batterie (P) est affiché pendant 5 secondes.

Arrêt :

- Relâcher les deux leviers de démarrage (3)/(5).
Le taille-haies s'arrête.
- Glissez le cache de protection sur la lame.
- Appuyez sur le bouton de déverrouillage (A) et retirez la batterie (B) du récepteur de la batterie (D).

4. MAINTENANCE



DANGER ! Risque de blessure !

Risque de blessure par coupures si le produit démarre de façon inopinée.

→ **Attendez que la lame se soit arrêtée, retirez la batterie et enfitez le cache de protection sur la lame avant d'entretenir le produit.**

Nettoyage du taille-haies [fig. M1]:



DANGER ! Risque de blessure !

Risque de blessure et de dommage au produit.

→ **Ne nettoyez pas le produit avec de l'eau ou avec un jet d'eau (surtout un jet d'eau à haute pression).**

→ **N'utilisez pas de produits chimiques, ni d'essence ou de solvants pour le nettoyage. Certains peuvent détruire des pièces importantes en plastique.**

Les fentes d'aération doivent toujours être propres.

- Nettoyez le taille-haies avec un chiffon humide.
- Nettoyer la fente d'aération (6) avec une brosse souple (n'utilisez pas de tournevis).
- Lubrifier la lame avec une huile de faible viscosité (p. ex. Huile de maintenance GARDENA réf. 2366).
Évitez tout contact avec les pièces en plastique.

Nettoyage de la batterie et du chargeur de batterie :

Assurez-vous que la surface et les contacts de la batterie et du chargeur de batterie sont toujours propres et secs avant de brancher le chargeur de batterie.

N'utilisez pas d'eau courante.

- **Chargeur de batterie :** Nettoyez les contacts et les parties en plastique avec un chiffon doux et sec.
- **Batterie :** Nettoyez occasionnellement la fente d'aération et les branchements de la batterie avec un pinceau doux, propre et sec.

5. ENTREPOSAGE

Mise hors service :

Le produit doit être rangé hors de portée des enfants.

- Glissez le cache de protection sur la lame.
- Retirez la batterie.
- Chargez la batterie.
- Nettoyez le taille-haies, la batterie et le chargeur de batterie (voir 4. MAINTENANCE).
- Rangez le taille-haies, la batterie et le chargeur de batterie dans un endroit sec, fermé et à l'abri du gel.

Mise au rebut du produit :

(conformément à la Directive 2012/19/UE / S.I. 2013 n° 3113)



Le produit ne doit pas être jeté avec les ordures ménagères. Il doit être mis au rebut conformément aux prescriptions locales de protection de l'environnement en vigueur.

IMPORTANT !

→ Mettez le produit au rebut par le biais de votre point de collecte et de recyclage local.

Mise au rebut de la batterie :



La batterie contient des cellules lithium-ion qui doivent être mises au rebut séparément des ordures ménagères quand elles arrivent en fin de vie.

Li-ion

IMPORTANT !

→ Éliminez les batteries par le biais de votre point de collecte et de recyclage local.

1. Déchargez complètement les cellules lithium-ion (adressez-vous pour cela au service après-vente GARDENA).
2. Protégez les contacts des cellules lithium-ion contre tout court-circuit en les recouvrant de ruban adhésif.
3. Mettez les cellules lithium-ion au rebut de manière appropriée par le biais de votre point de collecte et de recyclage local.

6. DÉPANNAGE



DANGER ! Risque de blessure !

Risque de blessure par coupures si le produit démarre de façon inopinée.

→ Attendez que la lame se soit arrêtée, retirez la batterie et enfilez le cache de protection sur la lame, avant d'éliminer les défauts du produit.

Problème	Cause possible	Remède
Le taille-haies ne s'arrête pas	Le levier de démarrage est bloqué.	→ Retirez la batterie et dégarez le levier de démarrage.
La haie n'est pas taillée proprement	La lame est émoussée ou endommagée.	→ Faites remplacer la lame par le service après-vente de GARDENA.
Le taille-haie vibre fortement	La lame est endommagée.	→ Éteignez le produit et faites remplacer la lame.
Le taille-haies ne démarre pas ou s'arrête. La LED  clignote en vert [fig. 04]	La batterie est vide.	→ Chargez la batterie.
Le taille-haies ne démarre pas ou s'arrête. La LED de défaut  s'allume en rouge [fig. 04]	La température de la batterie est en dehors de la plage admise.	→ Attendez jusqu'à ce que la température de la batterie soit de nouveau comprise entre 0 °C et + 45 °C.
	Il y a des gouttes d'eau ou de l'humidité entre les contacts de la batterie du taille-haies.	→ Enlevez les gouttes d'eau/l'humidité à l'aide d'un chiffon sec.
	Le moteur est bloqué.	→ Retirez l'obstacle. Démarrez à nouveau.
Le taille-haies ne démarre pas ou s'arrête. La LED de défaut  clignote en rouge [fig. 04]	Le produit est défectueux.	→ Adressez-vous au service après-vente GARDENA.
Le taille-haies ne démarre pas ou s'arrête. La LED de défaut  ne s'allume pas [fig. 04]	La batterie n'est pas complètement enfilée dans le récepteur de la batterie.	→ Mettez la batterie complètement dans le récepteur de la batterie jusqu'à ce qu'elle s'enclenche de façon audible.
	La batterie est défectueuse.	→ Remplacez la batterie.
	Le produit est défectueux.	→ Adressez-vous au service après-vente GARDENA.
La charge n'est pas possible. Le témoin de contrôle de charge de batterie  s'allume durablement [fig. 03]	La batterie n'est pas mise en place (correctement).	→ Mettez la batterie correctement en place dans le chargeur de batterie.
	Les contacts de la batterie sont encrassés.	→ Nettoyez les contacts de la batterie (p. ex. en mettant et enlevant la batterie plusieurs fois. Le cas échéant, remplacez la batterie).
	La température de la batterie est en dehors de la plage de température de charge admise.	→ Attendez jusqu'à ce que la température de la batterie soit de nouveau comprise entre 0 °C et + 45 °C.
	La batterie est défectueuse.	→ Remplacez la batterie.
Le témoin de contrôle de charge de batterie  ne s'allume pas [fig. 03]	La fiche du chargeur de batterie n'est pas (correctement) enfichée.	→ Enfichez la fiche (entièrement) dans la prise.
	La prise, le cordon d'alimentation ou le chargeur de batterie est défectueux.	→ Vérifiez la tension de secteur. Faites vérifier le cas échéant le chargeur de batterie par un concessionnaire agréé ou par le service GARDENA.



CONSEIL : veuillez vous adresser à votre centre de service après-vente GARDENA pour tout autre incident. Les réparations doivent uniquement être effectuées par les centres de service après-vente GARDENA ainsi que des revendeurs autorisés par GARDENA.

7. CARACTÉRISTIQUES TECHNIQUES

Taille-haies à batterie	Unité	Valeur (réf. 14730)	Valeur (réf. 14731)
Courses	1/min	2400	2400
Longueur de lame	cm	50	60
Diamètre de coupe	mm	20	20
Poids (sans batterie)	kg	2,6	2,7
Niveau de pression acoustique $L_{pA}^{(1)}$	dB (A)	84	84
Incertitude k_{pA}		3	3
Niveau de puissance acoustique $L_{WA}^{(2)}$; mesuré/garanti	dB (A)	91 / 94	92 / 95
Incertitude k_{WA}		3	3
Vibration main-bras $a_{vhw}^{(1)}$	m/s ²	1,9	1,5
Incertitude k_{vhw}		1,5	1,5

Procédé de mesure conformément à : ¹⁾ EN 62841-4-2 ²⁾ RL 2000/14/EC / S.I. 2001 No. 1701



CONSEIL : la valeur d'émissions de vibrations mentionnée a été mesurée conformément à un procédé de contrôle normalisé et peut être utilisée pour comparer des outils électriques les uns avec les autres. Cette valeur peut également être utilisée pour l'évaluation provisoire de l'exposition. La valeur d'émissions de vibrations peut varier pendant l'utilisation effective de l'outil électrique.

8. ACCESSOIRES

Huile d'entretien GARDENA	Prolonge la durée de vie des lames et le temps de fonctionnement de la batterie.	réf. 2366
Sac de ramassage GARDENA Cut&Collect ComfortCut/PowerCut	Ramassage facile et confortable de la matière à couper.	réf. 6002
Batterie du système GARDENA PBA 18V/36 P4A PBA 18V/45 P4A PBA 18V/72 P4A	Batterie pour durée de fonctionnement supplémentaire ou pour l'échange.	réf. 14902 réf. 14903 réf. 14905
Chargeur de batterie GARDENA AL 1810 CV P4A		réf. 14900-20
Chargeur rapide de batterie GARDENA AL 1830 CV P4A	Pour la charge rapide de la batterie POWER FOR ALL System PBA 18V..W-..	réf. 14901-20

9. GARANTIE / SERVICE APRÈS-VENTE

9.1 Enregistrement du produit :

Enregistrez votre produit sur gardena.com/registration.

9.2 Service après-vente :

Vous trouverez les coordonnées actuelles de notre service après-vente à la fin de ce document ainsi qu'en ligne :

- France : <https://www.gardena.com/fr/c/assistance/contact>
- Belgique : <https://www.gardena.com/be-fr/c/assistance/contact>
- Canada : <https://www.gardena.com/ca-fr/c/assistance/contact>
- Luxembourg : <https://www.gardena.com/de/service/service-lu/>
- Suisse : <https://www.gardena.com/ch-fr/assistance/conseils/contact/>
- Autres pays : <https://www.gardena.com/int/support/advice/contact/>

ES Recortasetos con Accu

1. SEGURIDAD	13
2. MONTAJE	15
3. MANEJO	15
4. MANTENIMIENTO	16
5. ALMACENAMIENTO	16
6. SOLUCIÓN DE AVERÍAS	16
7. DATOS TÉCNICOS	17
8. ACCESORIOS	17
9. GARANTÍA/SERVICIO	17

Traducción de las instrucciones de empleo originales.



Este producto no se ha concebido para que sea usado por personas (inclusive niños) con facultades físicas, sensoriales o mentales restringidas o sin experiencia y/o conocimientos, a no ser que sean vigiladas por una persona responsable de su seguridad o que reciban de esta persona instrucciones sobre el modo de usar el producto. Vigile a los niños y asegúrese de que no pueden jugar con el producto. El uso de este producto está indicado para jóvenes mayores de 16 años.

Uso adecuado:

El **Recortasetos GARDENA** es ideal para cortar setos, arbustos, matas y plantas rastreras en el jardín privado y del aficionado.

El producto no se ha concebido para un funcionamiento de larga duración.



¡PELIGRO! ¡Lesiones corporales!

→ El producto no debe utilizarse para cortar superficies cubiertas de césped ni el contorno de las mismas, ni tampoco para trocear material o compost.

1. SEGURIDAD

¡IMPORTANTE!

Lea las instrucciones de uso y guárdelas a mano para su consulta posterior.

Explicación de los símbolos en el producto:



Lea las instrucciones de empleo.



Peligro – Mantenga las manos fuera del alcance de la cuchilla.



No lo exponga a la lluvia.



Para el cargador:
Desenchúfelo de inmediato de la red si el cable está dañado o cortado.



Lleve unas gafas protectoras así como una protección del oído.



Retire el Accu antes de proceder a la limpieza o mantenimiento.

Avisos generales de seguridad

Avisos generales de seguridad para herramientas eléctricas



¡AVISO!

Lea todos los avisos de seguridad, instrucciones, ilustraciones y datos técnicos correspondientes a esta herramienta eléctrica.

La falta de observación de los avisos e instrucciones de seguridad podría resultar en descarga eléctrica, fuego y/o heridas graves.

Guarde todos los avisos e instrucciones como referencia futura.

El término usado en los avisos de seguridad "Herramienta eléctrica" se refiere a herramientas eléctricas enchufadas a la red (con cordón) o a herramientas eléctricas de funcionamiento con Accu (sin cordón).

1) Seguridad en la zona de trabajo

a) Mantenga la zona de trabajo limpia y bien iluminada.

Las zonas desordenadas y oscuras invitan a que ocurran accidentes.

b) No haga funcionar la herramienta eléctrica en atmósferas explosivas, como en presencia de líquidos inflamables, gases o polvos. Las herramientas eléctricas crean chispas que podrían inflamar el polvo o los humos.

c) Mantenga a los niños y a los curiosos alejados mientras utiliza la herramienta eléctrica.

Las distracciones podrían hacer que perdiera el control de la herramienta.

2) Seguridad eléctrica

a) El enchufe de conexión de la herramienta eléctrica debe coincidir con la toma de corriente. No modifique nunca el enchufe de ningún modo. No utilice ningún enchufe adaptador con herramientas eléctricas puestas a tierra. Los enchufes sin modificar y las tomas de corriente adecuadas reducirán el riesgo de descarga eléctrica.

b) Evite el contacto del cuerpo con las superficies puestas a tierra, tales como tuberías, radiadores, cocinas y refrigeradores.

Se corre mayor riesgo de descarga eléctrica si su cuerpo está puesto a tierra.

c) No exponga las herramientas eléctricas a la lluvia o condiciones húmedas. El agua que se introduce en la herramienta eléctrica hace que aumente el riesgo de descarga eléctrica.

d) No utilice el cable de alimentación para otros usos que no sean los previstos, como transportar o colgar la herramienta eléctrica; tampoco tire del cable para desenchufar la herramienta. Mantenga el cable alejado del calor, aceite, bordes afilados o piezas en movimiento de la herramienta.

Los cables dañados o enredados aumentan el riesgo de descarga eléctrica.

e) Cuando trabaje con la herramienta eléctrica en el exterior, utilice exclusivamente un cable de prolongación adecuado para usar al aire libre. El uso de un cable de prolongación para exteriores reduce el riesgo de descarga eléctrica.

f) Si el uso de la herramienta eléctrica en lugares húmedos es inevitable, utilice un interruptor de corriente de defecto. El uso de un interruptor de corriente de defecto reduce el riesgo de descarga eléctrica.

3) Seguridad personal

a) Manténgase alerta, tenga cuidado con lo que hace y use el sentido común, cuando opere una herramienta eléctrica. No utilice una herramienta eléctrica cuando esté cansado(a) o bajo la influencia de drogas, alcohol o medicinas. Un momento de distracción mientras opera la herramienta eléctrica podría causar lesiones personales graves.

b) Utilice el equipo de protección personal, lleve siempre unas gafas protectoras. El equipo de protección utilizado en condiciones apropiadas, como las mascarillas contra el polvo, el calzado antideslizante de seguridad, un casco duro o la protección de los oídos, en función del tipo y uso de la herramienta eléctrica, reducirá el riesgo de sufrir lesiones personales.

c) Evite el arranque no intencional. Cerciórese de que la herramienta eléctrica está desconectada, antes de conectar al suministro de corriente y/o conectar el Accu, coger o transportarla.

Si se transporta la herramienta eléctrica con el dedo puesto en el interruptor o se conecta la herramienta eléctrica cuando la herramienta está activada, se invita a que ocurran accidentes.

d) Quite cualquier llave de ajuste o llave de tuercas antes de encender la herramienta eléctrica. Una llave de ajuste o llave de tuercas acoplada a una pieza rotativa de la herramienta eléctrica, podría resultar en lesión personal.

e) Evite toda postura del cuerpo poco natural. Mantenga los pies sobre una base sólida y el equilibrio en todo momento.

Así podrá controlar mejor la herramienta eléctrica en situaciones inesperadas.

f) Utilice la ropa adecuada. No lleve ropa suelta o joyas. Mantenga el pelo, la ropa y los guantes alejados de las piezas en movimiento.

La ropa suelta, las joyas o el pelo largo suelto podrían engancharse en las piezas en movimiento.

g) Si se pueden montar dispositivos de aspiración y recogida de polvo, deben conectarse y usarse correctamente. El uso de dispositivos para la aspiración de polvo puede reducir los peligros relacionados con el polvo.

h) No se confíe excesivamente ni ignore las reglas de seguridad aplicables a herramientas eléctricas, ni siquiera en el caso de que esté familiarizado con la herramienta eléctrica por haberla utilizado en numerosas ocasiones. Actuar con negligencia puede ocasionar lesiones graves en fracciones de segundo.

4) Uso y cuidado de la herramienta eléctrica

a) No fuerce la herramienta. Utilice la herramienta eléctrica para su aplicación prevista.

La herramienta eléctrica correcta hará el trabajo mejor, con más seguridad, y al rendimiento para la que ha sido diseñada.

b) No utilice la herramienta eléctrica si el interruptor no funciona bien para encenderla y apagarla. Cualquier herramienta eléctrica que no se pueda controlar con el interruptor es peligrosa y debe repararse.

c) Desconecte el enchufe de la toma de corriente y/o retire el Accu antes de hacer ajustes, cambiar los accesorios o almacenar la herramienta.

Tales medidas de prevención reducirán el riesgo de arranque accidental de la herramienta eléctrica.

d) Almacene las herramientas eléctricas inactivas fuera del alcance de los niños. No permita operar herramientas a las personas que no estén familiarizadas con las mismas o con estas instrucciones. Las herramientas eléctricas son peligrosas en manos de usuarios no formados.

e) Trate con sumo cuidado las herramientas eléctricas. Compruebe la función de las piezas móviles, o el agarrotamiento de las mismas, la rotura de las piezas y otras condiciones que pudieran afectar negativamente el funcionamiento correcto de la herramienta eléctrica. Si hay piezas dañadas, hágalas reparar antes de usar la herramienta. Muchos accidentes son causados por herramientas eléctricas mal mantenidas.

f) Mantenga las herramientas de corte afiladas y limpias. Las herramientas de corte mantenidas correctamente con los bordes de corte afilados tienen menos probabilidad de agarrotarse y son más fáciles de controlar.

g) Utilice la herramienta eléctrica, los accesorios, las brocas de la herramienta, etc. de acuerdo con estas instrucciones. Tenga en cuenta las condiciones de trabajo y la tarea que va a realizar.

El uso de herramientas eléctricas para operaciones diferentes a las previstas, podría resultar en una situación peligrosa.

h) Mantenga las asas y las superficies de sujeción secas, limpias y libres de aceite y grasa. Si las asas y las superficies de sujeción resbalan, no es posible manejar con seguridad la herramienta eléctrica ni mantenerla controlada en situaciones imprevistas.

5) Utilización y manejo de la herramienta con Accu

- a) **Cargue el Accu únicamente en el cargador recomendado por el fabricante.** Existe peligro de incendio en caso de utilizar un cargador, que es apropiado para un determinado de Accus, con otros Accus.
- b) **Utilice sólo los Accus previstos para este fin en las herramientas eléctricas.**
El empleo de otros Accus puede provocar lesiones y peligro de incendio.
- c) **Mientras no se utilice el Accu, se deberá mantener alejado de sujetapapeles, monedas, llaves, clavos, tornillos u otros objetos metálicos pequeños que puedan provocar puenteados.** Un cortocircuito entre los contactos de los Accus puede causar quemaduras o provocar un incendio.
- d) **Se puede salir líquido del Accu en caso de no utilizarlo como es debido. Evite todo contacto con el mismo. En caso de entrar en contacto casualmente con el líquido, lávese con abundante agua. Si el líquido entrara en contacto con los ojos, se deberá consultar además a un médico.**
El líquido derramado procedente del Accu puede causar irritaciones de la piel o quemaduras.
- e) **No utilice baterías dañadas o modificadas.**
Si la batería está dañada o ha sido modificada, puede responder de forma imprevista y provocar un incendio, una explosión o lesiones.
- f) **No exponga la batería al fuego o a temperaturas excesivas.**
El fuego o temperaturas superiores a 130 °C pueden provocar una explosión.
- g) **Siga todas las instrucciones de carga. Nunca cargue la batería o la herramienta con batería fuera del rango de temperaturas indicado en las instrucciones de empleo.**
Si carga la batería de forma incorrecta o fuera del rango admisible de temperaturas, puede estropearla y aumentar el peligro de incendio.

6) Servicio

- a) **Únicamente el personal especializado y con la formación adecuada podrá reparar la herramienta eléctrica, para este fin, sólo está permitido el uso de piezas de recambio originales.** Solamente de esta manera es posible garantizar el funcionamiento seguro de la herramienta eléctrica.
- b) **Nunca repare baterías dañadas.** Cualquier operación de mantenimiento de baterías debe ser realizada exclusivamente por el fabricante o por puntos de servicio al cliente expresamente autorizados.

Avisos de seguridad para el recortasetos

- a) **Mantenga todas las partes del cuerpo alejadas de la cuchilla de corte. No intente quitar el material de corte ni sujete el material que tiene que cortar cuando la cuchilla está en movimiento.** Las cuchillas siguen en movimiento tras apagar el interruptor. Un momento de distracción mientras opera el recortasetos puede causar lesiones graves.
- b) **Coja el recortasetos por el asa de sujeción con la cuchilla parada y sin acercar los dedos al interruptor.** Llevar el recortasetos correctamente reduce el peligro de conexión accidental y, por consiguiente, contribuye a prevenir lesiones causadas por la cuchilla en movimiento.
- c) **Cuando transporte o almacene el recortasetos, enfunde siempre la cuchilla con la cubierta correspondiente.** El manejo correcto del recortasetos reduce el riesgo de lesiones a causa de la cuchilla.
- d) **Asegúrese de que todos los interruptores estén apagados y de haber extraído o desacoplado el bloque de la batería cuando vaya a retirar el material atascado o cuando quiera realizar trabajos de mantenimiento.** Una conexión accidental del recortasetos mientras está retirando el material atascado o realizando trabajos de mantenimiento puede ocasionar lesiones graves.
- e) **Asegúrese de que todos los interruptores estén apagados y de que esté activado el bloqueo de seguridad cuando vaya a retirar el material atascado o a realizar trabajos de mantenimiento.** Una conexión accidental del recortasetos mientras está retirando el material atascado o realizando trabajos de mantenimiento puede ocasionar lesiones graves.
- f) **Sujete el recortasetos exclusivamente por las superficies aisladas de las asas, ya que la cuchilla puede entrar en contacto con cables ocultos.** El contacto de la cuchilla con un cable conductor de tensión puede poner componentes metálicos bajo tensión y provocar una descarga eléctrica.
- g) **Mantenga alejados todos los cables del área de corte.**
Es posible que haya cables ocultos dentro de los setos y arbustos, y que la cuchilla los seccione.
- h) **No utilice el recortasetos si hace mal tiempo, especialmente si hay riesgo de tormenta eléctrica.**
De este modo reduce el peligro de atraer un rayo.

Inspeccione los setos y arbustos para asegurarse de que no haya objetos ocultos (p. ej., alambradas o cables).

Se recomienda utilizar un interruptor diferencial con una corriente de disparo de 30 mA o menos.



Sostenga con ambas manos las dos asas del recortasetos.

El recortasetos está concebido para realizar trabajos en los que el usuario esté de pie en contacto directo con el suelo, y no subido a una escalera o a otra superficie poco estable.

Avisos adicionales de seguridad

Avisos de seguridad sobre baterías y cargadores de batería

-  **Lea todos los avisos e instrucciones de seguridad.**
El incumplimiento de los avisos y las instrucciones de seguridad puede ocasionar descargas eléctricas, incendios o lesiones graves.

- **Conserve estas instrucciones en lugar seguro.**
Utilice el cargador de batería únicamente si está familiarizado con todas sus funciones y puede utilizarlas sin limitación o si ha recibido las instrucciones adecuadas.
- **No utilice el producto en atmósferas explosivas.**
- **Supervise a los niños durante el uso, limpieza y mantenimiento.**
Esto garantizará que los niños no jueguen con el cargador de batería.
- **Cargue únicamente baterías de ion-litio del sistema POWER FOR ALL tipo PBA de 18 V con una capacidad mínima de 1,5 Ah (a partir de 5 celdas de batería). La tensión de la batería debe coincidir con la tensión del cargador.** No cargue baterías no recargables. De otro modo, existe el riesgo de que se incendien o exploten.
-  **Utilice el cargador de batería únicamente en espacios cerrados y manténgalo alejado de la humedad.** La entrada de agua en el cargador de batería aumenta el riesgo de descarga eléctrica.
- **Mantenga el cargador de batería limpio.** La suciedad supone un riesgo de descarga eléctrica.
- **Compruebe siempre el cargador de batería, el cable y el enchufe antes de su uso. No utilice el cargador de batería si observa algún daño. No abra el cargador de batería por su cuenta y asegúrese de que las reparaciones son realizadas únicamente por personal cualificado y que utiliza únicamente piezas de recambio originales.** Los cargadores de batería, cables y enchufes dañados aumentan el riesgo de descarga eléctrica.
- **No utilice el cargador de batería en superficies fácilmente combustibles (por ejemplo, papel, textiles, etc.) o en entornos combustibles.** Existe riesgo de incendio debido al calentamiento del cargador de batería durante la carga.
- **Si es necesario sustituir el cable de conexión, dicha sustitución debe ser realizada por GARDENA o un centro de servicio autorizado para las herramientas eléctricas GARDENA a fin de evitar riesgos de seguridad.**
- **Estos avisos de seguridad son válidos exclusivamente para las baterías de ion-litio de 18 V del sistema POWER FOR ALL.**
- **Cargue las baterías únicamente con los cargadores recomendados por el fabricante.** Un cargador de batería adecuado para un tipo de batería puede suponer un riesgo de incendio si se utiliza con otras baterías.
- **Además, los vapores pueden escapar si la batería se daña o se utiliza de forma incorrecta. Si experimenta cualquier efecto adverso, asegúrese de que la zona esté bien ventilada y busque atención médica.** Los vapores pueden irritar el tracto respiratorio.
- **Si la batería está defectuosa, el líquido puede derramarse y mojar los objetos adyacentes. Compruebe las piezas afectadas.** Límpielas o sustitúyalas si es necesario.
- **Si la batería se utiliza de forma incorrecta o si está dañada, puede expulsar líquido inflamable; evite el contacto. Si se produjera un contacto accidentalmente, enjuáguese con agua. Si el líquido entra en contacto con los ojos, busque atención médica.** El líquido expulsado de la batería puede causar irritaciones o quemaduras.
- **Utilice la batería únicamente en productos de socios que utilicen el sistema POWER FOR ALL.** Las baterías con la marca POWER FOR ALL de 18 V son totalmente compatibles con los siguientes productos: todos los productos de socios que utilicen el sistema POWER FOR ALL de 18 V.
- **Siga las recomendaciones sobre la batería que se encuentran en el manual de usuario del producto.**
Esta es la única forma de utilizar la batería y el producto de forma segura y de proteger las baterías de una sobrecarga peligrosa.
- **Cargue las baterías únicamente con los cargadores de batería recomendados por el fabricante o por socios del sistema POWER FOR ALL.** Un cargador de batería adecuado para un determinado tipo de batería entraña un riesgo de incendio cuando se utiliza con otras baterías (tipo de batería: PBA de 18 V, etc. / Cargadores de batería compatibles: AL 18, etc.).
- **La batería se suministra parcialmente cargada.** Para garantizar la máxima capacidad de la batería, cárguela completamente en el cargador de batería antes de utilizar el producto por primera vez.
- **Guarde las pilas fuera del alcance de los niños.**
- **No abra la batería.** Existe riesgo de cortocircuito.
- **No provoque cortocircuitos en la batería.** Cuando no utilice la batería, manténgala alejada de clips, monedas, llaves, clavos, tornillos u otros objetos metálicos pequeños que puedan puentear los contactos. Un cortocircuito en los terminales de la batería puede causar quemaduras o un incendio.
- **Los contactos de la batería pueden calentarse con el uso. Tenga cuidado al extraer la batería: los contactos pueden estar calientes.**
- **La batería puede resultar dañada por objetos afilados, como clavos o destornilladores, o por cualquier fuerza externa.** Se puede producir un cortocircuito interno que provoque que la batería se incendie, humee, explote o se sobrecaliente.
- **No realice nunca el mantenimiento de baterías dañadas.** El mantenimiento de las baterías debe realizarlo solo el fabricante o los centros de servicio autorizados.
-  **Proteja la batería del calor, por ejemplo, de la exposición prolongada a la luz solar, del fuego, la suciedad, el agua y la humedad.** Existe riesgo de explosión o cortocircuito.
- **Utilice y guarde la batería únicamente a una temperatura ambiente de entre -20 °C y +50 °C.** Por ejemplo, no deje la batería en el coche en verano. A temperaturas <0 °C, el rendimiento puede verse reducido en función del dispositivo.

- **Cargue la batería exclusivamente a una temperatura ambiente de entre 0 °C y +45 °C.** Cargar la batería fuera del intervalo de temperaturas recomendado puede dañar la batería y aumentar el riesgo de incendio.
- **Deje enfriar la batería después del uso durante 30 minutos, como mínimo, antes de recargarla o de guardarla.**

Seguridad eléctrica



¡PELIGRO! ¡Parada cardiaca!

Este producto genera un campo electromagnético durante el funcionamiento. Este campo puede influir, bajo determinadas circunstancias, en el modo de funcionamiento de implantes médicos activos o pasivos. Con el fin de evitar el riesgo de situaciones que pudieran conllevar lesiones graves o incluso mortales, las personas que lleven un implante médico deberán consultar al médico y fabricante del implante antes de usar este producto.

Utilice el producto con Accu únicamente a temperaturas entre -10 °C y 40 °C. Inspeccione detenidamente el área donde se vaya a utilizar el producto y retire todos los cables y demás objetos extraños.

En caso de puesta en marcha accidental (p. ej., debida a un interruptor encallado), desconecte de inmediato la batería del producto y lleve el producto al servicio de atención al cliente de GARDENA.

Desconecte el producto y extraiga la batería del producto si este empieza a vibrar de modo anómalo. Las vibraciones fuertes pueden causar lesiones.

No utilice el producto cerca de agua.

No trabaje cerca de piscinas ni estanques.

Resguarde los contactos de la batería de la humedad.

Seguridad personal



¡PELIGRO! ¡Peligro de asfixia!

Las piezas pequeñas se pueden ingerir con facilidad. Los niños pequeños corren el riesgo de asfixiarse con la bolsa. Por este motivo, mantenga a los niños pequeños alejados del lugar de montaje.

Tiene que saber cómo desconectar de inmediato este producto en todo momento en caso de emergencia.

Evite el contacto con el aceite de la cuchilla, particularmente en el caso de que se reaccione alérgicamente al mismo.

Trabaje sólo con la luz del día o con buena visibilidad.

Compruebe siempre el producto antes de usar. Controle siempre visualmente el producto antes de usar. Compruebe si las entradas de aire están libres.

Si se hubiera producido un fuerte calentamiento del producto durante el funcionamiento del mismo, deje que se enfríe antes de almacenarlo.

¡Aviso! Es posible que no se dé cuenta de que se acercan personas debido al ruido producido por el producto y por llevar protección de los oídos.

Utilice siempre ropa adecuada, guantes protectores y calzado apropiado.

Asegúrese de que lleva calzado antideslizante mientras trabaja con el producto.

2. MONTAJE



¡PELIGRO! ¡Lesiones corporales!

Si el producto se pone en marcha accidentalmente, se corre el peligro de cortarse.

- **Retire el Accu y ponga la cubierta protectora sobre la cuchilla antes de montar el producto.**

Montaje del asa de sujeción [fig. A1]:

1. Afloje ambos tornillos ② y retírelos.
2. Desplace el asa-guía delantera ① en la ranura en el recortasetos. *Asegúrese de que el asa-guía delantera ① esté encajada por completo y que el orificio en el asa de sujeción esté alineado en el taladro roscado.*
3. Inserte ambos tornillos ② en los taladros roscados en el recortasetos. *Para este fin, no apriete la palanca de arranque delantera ③.*
4. Apriete ambos tornillos ②. *Asegúrese de que los tornillos ② están apretados y de que la palanca de arranque ③ está apretada por completo.*

3. MANEJO



¡PELIGRO! ¡Lesiones corporales!

Si el producto se pone en marcha accidentalmente, se corre el peligro de cortarse.

- **Espere hasta que la cuchilla se haya detenido, retire el Accu y ponga la cubierta protectora sobre la cuchilla antes de ajustar o transportar el producto.**

Cargar el Accu [fig. O1/O2/O3]:



¡ATENCIÓN!

- **¡Tenga en cuenta la tensión de red!** La tensión de la fuente eléctrica debe coincidir con la indicada en el rótulo de modelo del cargador.

El procedimiento inteligente de carga reconoce automáticamente el nivel de carga de la batería y procede a cargarla con la corriente óptima teniendo en cuenta la temperatura y la tensión de la batería.

Esto preserva la batería y permite tenerla completamente cargada cuando está guardada en el cargador.

1. Apriete la tecla de desbloqueo ① y retire la batería ② de su alojamiento ③.
2. Conecte el cargador ④ a una toma de red.
3. Acople el cargador ④ a la batería ②.

Cuando el indicador de carga de la batería ⑤ que hay en el cargador parpadea en verde, se está cargando la batería.

Cuando el indicador de carga de la batería ⑤ que hay en el cargador permanece encendido en verde, significa que la batería está completamente cargada

(para la duración de la carga, consulte 7. DATOS TÉCNICOS).

4. Compruebe a intervalos regulares de tiempo el estado de carga mientras está cargando.
5. Cuando la batería ② esté completamente cargada, ya puede retirarla del cargador ④.

Significado de los indicadores:

Indicador del cargador [fig. O3]:

Luz intermitente de carga de la batería ⑤



El proceso de carga se visualiza mediante el **parpadeo** del indicador de carga de la batería ⑤.

Nota: sólo es posible cargar si la temperatura de la batería se encuentra dentro del rango admisible de temperaturas, consulte 7. DATOS TÉCNICOS.

Luz fija del indicador de carga de la batería ⑤



La **luz fija** del indicador de carga de la batería ⑤ señala que la batería ya está completamente cargada o que la temperatura de la batería está fuera del rango admisible de temperaturas y, por lo tanto, no es posible cargarla. En cuanto se alcanza una temperatura admisible, se procede a cargar la batería.

Si la batería no está acoplada, la **luz fija** del indicador de carga de la batería ⑤ significa que el enchufe está conectado a la toma de corriente y que el cargador está listo para el funcionamiento.

Indicador de nivel de carga de la batería ⑥ en el producto [fig. O4/O8]:

Tras poner en marcha el producto, el indicador del nivel de carga de la batería ⑥ se enciende durante 5 segundos.

Nivel de carga de la batería	Indicador del nivel de carga de la batería
un 67 a un 100 % de la carga	①, ② y ③ se iluminan en verde
un 34 a un 66 % de la carga	① y ② se iluminan en verde
un 11 a un 33 % de la carga	① se ilumina en verde
un 0 a un 10 % de la carga	① parpadea en verde

Si el LED ① parpadea en verde, debe cargarse la batería.

Si el LED de error ④ se enciende o parpadea, consulte 6. SOLUCIÓN DE AVERÍAS.

Posiciones de trabajo:

El recortasetos se puede hacer funcionar en 3 posiciones de trabajo.

- Corte lateral [fig. O5]
- Corte alto [fig. O6]
- Corte bajo [fig. O7]

Puesta en marcha del recortasetos [fig. O1/O8]:



¡PELIGRO! ¡Lesiones corporales!

Riesgo de lesión si el producto no se detiene al soltar las palancas de arranque

- **No puentee nunca los dispositivos de seguridad ni los interruptores.** Por ejemplo, no fije las palancas de arranque al asa de fijación.

Puesta en marcha:

El producto está equipado con un dispositivo de seguridad a dos manos (palanca de arranque bimanual) que evita una conexión accidental del producto.

1. Monte el Accu ⑧ en el alojamiento del Accu ⑨ hasta que quede encajado emitiendo un sonido perceptible.
2. Retire la cubierta protectora de la cuchilla.
3. Con una mano se agarra el asa-guía ① y se tira de la palanca de arranque delantera ③.
4. Con la otra mano se agarra el asa de sujeción principal ④ y se tira de la palanca de arranque trasera ⑤.
El recortasetos se pone en marcha y el indicador del nivel de carga de la batería ⑥ se enciende durante 5 segundos.

Parada:

1. Suelte ambas palancas de arranque ③/⑤.
El recortasetos se detiene.
2. Coloque la cubierta protectora sobre la cuchilla.
3. Apriete la tecla de desbloqueo ② y retire la batería ⑧ de su alojamiento ⑨.

4. MANTENIMIENTO**¡PELIGRO! ¡Lesiones corporales!**

Si el producto se pone en marcha accidentalmente, se corre el peligro de cortarse.

→ Espere hasta que la cuchilla se haya detenido, retire el Accu y ponga la cubierta protectora sobre la cuchilla antes de realizar el mantenimiento del producto.

Limpieza del recortasetos [fig. M1]:**¡PELIGRO! ¡Lesiones corporales!**

Peligro de lesión y riesgo de dañar el producto.

- No limpie el producto con agua ni tampoco con un chorro de agua (particularmente no limpie utilizando alta presión).
- No limpie con productos químicos, inclusive bencina ni disolventes. Algunos pueden destruir piezas de plástico importantes.

Las entradas de aire de ventilación siempre deben estar limpias.

1. Limpie el recortasetos con un paño húmedo.
2. Limpie las entradas de aire de ventilación ⑥ con un cepillo blando (no utilice un destornillador).
3. Lubrique la cuchilla con un aceite de viscosidad baja (p. ej. el Aceite GARDENA ref. 2366).
Evite el contacto con piezas de plástico.

Limpieza del Accu y del cargador:

Asegúrese de que la superficie y los contactos del Accu y del cargador siempre estén limpios y secos antes de conectar el cargador.

No utilice agua corriente.

- **Cargador:** Limpie los contactos y las piezas de plástico con un paño suave y seco.
- **Batería:** Limpie de vez en cuando las entradas de aire de ventilación y los contactos de la batería con un pincel suave, limpio y seco.

5. ALMACENAMIENTO**Puesta fuera de servicio:**

El producto se deberá guardar fuera del alcance de los niños.

1. Coloque la cubierta protectora sobre la cuchilla.
2. Retire el Accu.
3. Cargue el Accu.
4. Limpie el recortasetos, el Accu y el cargador (consulte 4. MANTENIMIENTO).
5. Guarde el recortasetos, el Accu y el cargador en un lugar seco, cerrado y a prueba de heladas.

Cómo eliminar el producto usado:

(según la Directiva 2012/19/UE / S.I. 2013 n.º 3113)



El producto no deberá eliminarse con la basura doméstica normal. Se deberá eliminar según las normativas medioambientales vigentes locales.

¡IMPORTANTE!

→ Elimine el producto a través o por medio del puesto recolector de reciclaje del municipio respectivo.

Cómo eliminar el Accu usado:

El Accu GARDENA contiene células de iones de litio que no se pueden juntar con las basuras domésticas normales al final de su vida útil.

Li-ion

¡IMPORTANTE!

→ Elimine los Accus a través o por medio del puesto recolector de reciclaje del municipio respectivo.

1. Descargue las células de iones de litio por completo (diríjase al Servicio Técnico de GARDENA).
2. Asegure los contactos de las células de iones de litio contra cortocircuito.
3. Elimine adecuadamente las células de iones de litio.

6. SOLUCIÓN DE AVERÍAS**¡PELIGRO! ¡Lesiones corporales!**

Si el producto se pone en marcha accidentalmente, se corre el peligro de cortarse.

→ Espere hasta que la cuchilla se haya detenido, retire el Accu y ponga la cubierta protectora sobre la cuchilla antes de eliminar las averías del producto.

Problema	Posible causa	Solución
El recortasetos ya no se puede desconectar más	La palanca de arranque se agarrota.	→ Retire el Accu y suelte la palanca de arranque.
El seto no queda bien cortado, corte inexacto	La cuchilla está sin filo o dañada.	→ Póngase en contacto con el Servicio Técnico de GARDENA para sustituir la cuchilla.
El recortasetos vibra fuertemente	La cuchilla está dañada.	→ Desconecte el producto y encargue la sustitución de la cuchilla.
El recortasetos no se pone en marcha o se detiene repentinamente. El LED ⑥ parpadea en verde [fig. 04]	La batería está descargada.	→ Cargue la batería.
El recortasetos no se pone en marcha o se detiene repentinamente. El LED de error ⑦ se ilumina en rojo [fig. 04]	La temperatura de la batería queda fuera del rango admisible.	→ Espere hasta que la temperatura de la batería se encuentre de nuevo entre 0 °C y + 45 °C.
	Entre los contactos de la batería del recortasetos hay gotas de agua o humedad.	→ Quite las gotas de agua/ la humedad con un paño seco.
	El motor está bloqueado.	→ Retire el obstáculo. Vuelva a ponerlo en marcha.
El recortasetos no se pone en marcha o se detiene repentinamente. El LED de error ⑦ parpadea en rojo [fig. 04]	El producto está averiado.	→ Póngase en contacto con el Servicio Técnico de GARDENA.
El recortasetos no se pone en marcha o se detiene repentinamente. El LED de error ⑦ no se enciende [fig. 04]	La batería no se ha montado correctamente en su alojamiento.	→ Coloque la batería correctamente hasta que quede encajada emitiendo un sonido perceptible.
El recortasetos no se pone en marcha o se detiene repentinamente. El LED de error ⑦ no se enciende [fig. 04]	La batería está estropeada.	→ Sustituya la batería.
	El producto está averiado.	→ Póngase en contacto con el Servicio Técnico de GARDENA.
No se puede cargar la batería. El indicador de carga de la batería ⑥ permanece encendido [fig. 03]	La batería no está en su lugar o no está bien colocada.	→ Acople correctamente la batería al cargador.
	Los contactos de la batería están sucios.	→ Limpie los contactos de la batería (p. ej., acoplamiento y desacoplamiento varias veces la batería. Si es preciso, sustituya la batería).
	La temperatura de la batería queda fuera del rango de temperaturas admisibles para la carga.	→ Espere hasta que la temperatura de la batería se encuentre de nuevo entre 0 °C y + 45 °C.
	La batería está estropeada.	→ Sustituya la batería.

Problema	Posible causa	Solución
El indicador de carga de la batería  no se enciende [fig. 03]	El enchufe del cargador no está (correctamente) enchufado.	→ Inserte completamente el enchufe en la toma de corriente.
	La toma de corriente, el cable de red o el cargador están estropeados.	→ Verifique la tensión de red. Si es preciso, solicite la inspección del cargador a un concesionario autorizado o al servicio de atención al cliente de GARDENA.



NOTA: En caso de avería, rogamos dirigirse a su Centro de Servicio Técnico de GARDENA. Únicamente los Centros de Servicio Técnico de GARDENA, así como los distribuidores autorizados por GARDENA, pueden realizar reparaciones en sus productos.

7. DATOS TÉCNICOS

Recortasetos con Accu	Unidad	Valor (ref. 14730)	Valor (ref. 14731)
R.P.M.	1/min	2400	2400
Longitud de corte	cm	50	60
Apertura de corte	mm	20	20
Peso (sin Accu)	kg	2,6	2,7
Nivel de presión acústica L_{pA} ¹⁾ Inseguridad k_{pA}	dB (A)	84 3	84 3
Nivel de potencia acústica L_{WA} ²⁾ : medido / garantizado Inseguridad k_{WA}	dB (A)	91 / 94 3	92 / 95 3
Vibración brazo-mano a_{vhw} ¹⁾ Inseguridad k_{vhw}	m/s ²	1,9 1,5	1,5 1,5

Método de medición: ¹⁾ EN 62841-4-2 ²⁾ RL 2000/14/EC / S.I. 2001 No. 1701



NOTA: el valor indicado de emisión de vibraciones se ha medido según un procedimiento de verificación estandarizado y se puede utilizar para comparar una herramienta eléctrica con otra. Este valor puede utilizarse para realizar una evaluación preliminar de la exposición. El valor de emisión de vibraciones puede variar durante el uso efectivo de la herramienta eléctrica.

8. ACCESORIOS

Spray de mantenimiento GARDENA	Prolonga la vida útil de la cuchilla y el funcionamiento del Accu.	ref. 2366
Saco de recogida GARDENA Cut&Collect ComfortCut/PowerCut	Para recoger el material cortado con toda comodidad y facilidad.	ref. 6002
Batería del sistema GARDENA PBA 18V/36 P4A PBA 18V/45 P4A PBA 18V/72 P4A	Accu para una autonomía prolongada y para el intercambio.	ref. 14902 ref. 14903 ref. 14905
Cargador GARDENA AL 1810 CV P4A		ref. 14900-20
Cargador rápido de batería GARDENA AL 1830 CV P4A	Para cargar rápidamente la batería del sistema POWER FOR ALL PBA 18V..W-..	ref. 14901-20

9. GARANTÍA/SERVICIO

9.1 Registro del producto:

Registre su producto en [gardena.com/registration](https://www.gardena.com/registration).

9.2 Servicio:

Puede encontrar la información de contacto actualizada de nuestro servicio en la contraportada y en línea:

- España: <https://www.gardena.com/es/asistencia/ayuda/contacto/>
- Otros países: <https://www.gardena.com/int/support/advice/contact/>

PT Corta sebes a bateria

1. SEGURANÇA	17
2. MONTAGEM	19
3. FUNCIONAMENTO	20
4. MANUTENÇÃO	20
5. ARMAZENAMENTO	20
6. RESOLUÇÃO DE AVARIAS	21
7. DADOS TÉCNICOS	21
8. ACESSÓRIOS	21
9. GARANTIA/ASSISTÊNCIA	21

Tradução do manual de instruções original.



Este produto não se destina a ser usado por pessoas (incluindo crianças) com capacidades físicas, sensoriais ou mentais reduzidas, ou com insuficiente experiência e/ou conhecimentos, a menos que sejam supervisionadas ou que recebam instruções relativamente ao uso do produto por parte de uma pessoa responsável pela sua segurança. As crianças deverão ser vigiadas, para assegurar que não brincam com o produto. Recomendamos que o produto seja usado apenas por pessoas com idade igual ou superior a 16 anos.

Utilização prevista:

O **Corta sebes GARDENA** está indicado para o corte de sebes, arbustos, silvados com galhos e plantas herbáceas na jardinagem privada e de lazer.

O produto não está indicado para um funcionamento de longa duração.



PERIGO! Lesões no corpo!

→ O produto não pode ser usado para cortar relva/canteiros nem para triturar no âmbito da compostagem.

1. SEGURANÇA

IMPORTANTE!

Leia o manual de instruções com atenção e guarde-o para consulta futura.

Símbolos no produto:



Leia o manual de instruções.



Perigo - mantenha as mãos afastadas da lâmina.



Não expor à chuva.



Relativamente ao carregador:
Desligar imediatamente a ficha da tomada quando o cabo estiver danificado ou tiver sido cortado.



Usar proteção ocular e auditiva.



Remova a bateria antes da limpeza ou da manutenção.

Advertências gerais de segurança

Advertências gerais de segurança para ferramentas elétricas



ADVERTÊNCIA!

Leia todas as advertências de segurança, instruções, figuras de dados técnicos, com os quais esta ferramenta elétrica vem equipada.

Falhas no cumprimento das advertências de segurança e instruções podem resultar em choque elétrico, incêndio e/ou ferimentos graves.

Guarde todas as advertências de segurança e instruções para referência futura. O termo "ferramenta elétrica" usado nas advertências de segurança refere-se a ferramentas elétricas ligadas à rede elétrica (com cabo) e a ferramentas elétricas com bateria (sem cabo).

1) Segurança no local de trabalho

a) Mantenha o seu local de trabalho limpo e bem iluminado.

Locais de trabalho desorganizados ou mal iluminados podem facilitar a ocorrência de acidentes.

b) **Não utilize a ferramenta elétrica num ambiente com atmosfera explosiva, no qual existam líquidos, gases ou pó inflamáveis.** *As ferramentas elétricas produzem faíscas que podem incendiar o pó ou os vapores.*

c) **Mantenha crianças e outras pessoas afastadas enquanto estiver a utilizar uma ferramenta elétrica.**

Uma distração pode provocar a perda de controlo do aparelho.

2) Segurança elétrica

a) **A ficha da ferramenta elétrica tem de ser compatível com a tomada. A ficha não deve ser modificada de nenhuma forma. Não utilize quaisquer fichas adaptadoras com ferramentas elétricas ligadas à terra.**

O uso de fichas inalteradas e de tomadas adequadas reduz o risco de choque elétrico.

b) **Evite o contacto do corpo com superfícies ligadas à terra, tais como tubos, radiadores, fogões e frigoríficos.**

Há um maior risco de choque elétrico se o seu corpo estiver ligado à terra.

c) **Não exponha ferramentas elétricas à chuva nem a condições de humidade. A entrada de água numa ferramenta elétrica aumenta o risco de choque elétrico.**

d) **Não use o cabo elétrico para transportar ou pendurar a ferramenta elétrica nem para puxar a ficha para fora da tomada. Mantenha o cabo afastado de calor, óleo, arestas afiadas ou peças móveis do aparelho. Cabos danificados ou emaranhados aumentam o risco de choque elétrico.**

e) **Ao utilizar uma ferramenta elétrica ao ar livre, utilize apenas cabos de extensão adequados para uso no exterior.**

A utilização de um cabo de extensão adequado para uso no exterior reduz o risco de um choque elétrico.

f) **Se a utilização da ferramenta elétrica num local húmido for inevitável, utilize uma fonte de alimentação protegida com disjuntor diferencial.**

A utilização de um disjuntor diferencial reduz o risco de choque elétrico.

3) Segurança de pessoas

a) **Mantenha-se alerta, esteja atento ao que está a fazer e faça uso do bom senso ao utilizar uma ferramenta elétrica. Não utilize ferramentas elétricas quando estiver cansado ou sob o efeito de drogas, álcool ou medicação.**

Um momento de desatenção ao utilizar a ferramenta elétrica pode provocar ferimentos graves.

b) **Utilize equipamento de proteção individual e sempre óculos de proteção.** *O uso de equipamento de proteção individual, nomeadamente máscara antipoeira, calçado de segurança com sola antiderrapante, capacete de segurança ou proteção auditiva, de acordo com o tipo e aplicação da ferramenta elétrica reduz o risco de ferimentos.*

c) **Evite uma colocação em funcionamento acidental. Certifique-se que a ferramenta elétrica está desligada antes de ligar a alimentação de corrente e/ou a bateria, de pegar na ferramenta ou transportá-la.**

Transportar a ferramenta elétrica com o dedo no interruptor ou ligar à corrente elétrica um aparelho que tenha o interruptor ligado pode provocar acidentes.

d) **Remova ferramentas de afinação ou chaves de parafusos antes de ligar a ferramenta elétrica. Uma ferramenta ou chave que fique encontrada numa parte rotativa do aparelho, pode causar ferimentos.**

e) **Evite uma postura corporal fora do normal. Mantenha-se sempre bem equilibrado e apoiado.** *Tal permite um melhor controlo da ferramenta elétrica em situações inesperadas.*

f) **Use vestuário adequado. Não use vestuário largo nem objetos de adorno pessoal. Mantenha o cabelo, a roupa e luvas afastados de peças móveis. Roupa larga, objetos de adorno ou cabelo comprido podem ficar presos nas peças móveis.**

g) **Se forem fornecidos dispositivos para a ligação de equipamentos de extração e recolha de poeiras, estes devem ser conectados e utilizados corretamente.**

A utilização de um dispositivo de extração de poeiras pode reduzir perigos relacionados com poeiras.

h) **Não se apoie numa falsa sensação de segurança e não ignore as regras de segurança para ferramentas elétricas, mesmo quando estiver familiarizado com a ferramenta elétrica após inúmeras utilizações. O manuseamento desatento pode provocar numa fração de segundo ferimentos graves.**

4) Utilização e manuseamento de ferramentas elétricas

a) **Não sobrecarregue o aparelho. Utilize a ferramenta elétrica indicada para o trabalho que pretende realizar.**

A ferramenta elétrica correta terá um desempenho melhor e mais seguro se funcionar na gama de potência para a qual foi concebida.

b) **Não utilize ferramentas elétricas, cujo interruptor esteja defeituoso.** *Uma ferramenta elétrica, que já não ligue nem desligue, é perigosa e tem de ser reparada.*

c) **Retire a ficha da tomada e/ou a bateria antes de fazer qualquer ajuste no aparelho, mudar acessórios ou posar o aparelho.**

Esta medida de segurança preventiva reduz o risco de ligar a ferramenta elétrica acidentalmente.

d) **Guarde as ferramentas elétricas que não estejam a ser utilizadas fora do alcance de crianças. Não permita que pessoas que não estejam familiarizadas com o aparelho ou com estas instruções o utilizem.**

As ferramentas elétricas são perigosas nas mãos de pessoas inexperientes.

e) **Conserve as ferramentas elétricas em bom estado. Verifique se existem peças móveis mal reguladas ou presas, peças partidas ou de tal forma danificadas que possam afetar o funcionamento da ferramenta**

elétrica. Se o aparelho possuir peças danificadas, mande-as reparar antes de o utilizar. *Muitos acidentes são provocados por falta de manutenção das ferramentas elétricas.*

f) **Mantenha as ferramentas de corte afiadas e limpas.**

Ferramentas de corte em bom estado com gumes afiados emperram menos e são mais fáceis de controlar.

g) **Utilize a ferramenta elétrica, os acessórios, as ferramentas de corte etc. de acordo com estas instruções. Para isso, tenha em conta as condições de trabalho e o trabalho a realizar.**

A utilização de outras baterias em operações para as quais não foi concebida pode resultar em situações perigosas.

h) **Mantenha os punhos e as superfícies aderentes secas, limpas e sem óleo nem gordura.** *Punhos e superfícies aderentes escorregadias não permitem uma operação e controlo seguros da ferramenta elétrica em situações inesperadas.*

5) Utilização e tratamento da ferramenta elétrica

a) **Carregue as baterias apenas em carregadores recomendados pelo fabricante. Se um carregador indicado para um determinado tipo de baterias for utilizado com outro tipo de baterias há perigo de incêndio.**

b) **Utilize apenas as baterias indicadas nas ferramentas elétricas.**

Baterias danificadas ou alteradas podem provocar ferimentos e perigo de incêndio.

c) **Mantenha as baterias não utilizadas afastadas de cliques, moedas, chaves, pregos, parafusos ou outros pequenos objetos de metal que possam servir de ponte nos contactos. Um curto-circuito entre os contactos da bateria pode provocar queimaduras ou um incêndio.**

d) **Uma má utilização pode fazer com que a bateria perca líquido. Evite o contacto. Se entrar em contacto com água, limpe. Se o líquido entrar em contacto com os olhos, procure imediatamente ajuda médica.**

O líquido saído das baterias pode provocar irritações cutâneas ou queimaduras.

e) **Não utilize nenhuma bateria danificada nem alterada.**

Baterias danificadas ou alteradas podem comportar-se de forma imprevista, podendo provocar incêndio, explosão ou ferimentos.

f) **Não exponha uma bateria ao fogo nem a temperaturas elevadas.**

Fogo ou temperaturas superiores a 130 °C podem provocar uma explosão.

g) **Siga todas as instruções sobre o carregamento e carregue a bateria ou a ferramenta elétrica fora da gama de temperatura indicada no manual de instruções. O carregamento errado ou o carregamento fora da gama de temperatura permitida pode destruir a bateria e aumentar o risco de incêndio.**

6) Assistência

a) **A sua ferramenta elétrica só deve ser reparada por pessoal técnico qualificado e apenas com peças de substituição originais.**

Só assim se garante a segurança da ferramenta elétrica.

b) **Nunca repare baterias danificadas. Qualquer manutenção da bateria deve ser feita apenas pelo fabricante ou por centros de assistência ao cliente autorizados.**

Advertências de segurança para corta sebes

a) **Mantenha todas as partes do corpo afastadas da lâmina de corte. Não remova o material cortado nem segure no material a cortar quando as lâminas estiverem em movimento. As lâminas continuam a mover-se após a desconexão do interruptor. Um momento de desatenção enquanto utiliza o corta sebes pode resultar em ferimentos graves.**

b) **Transporte o corta sebes pelo punho com a lâmina parada e sem ter os dedos perto do interruptor de potência.**

O transporte correto do corta-sebes reduz o risco de operação acidental e de ferimentos provocados pela lâmina.

c) **Ao transportar ou guardar o corta sebes, puxe sempre a cobertura por cima da lâmina. O manuseamento adequado com o corta-sebes reduz o risco de ferimentos provocados pela lâmina.**

d) **Certifique-se de que todos os interruptores de potência estão desligados e que o bloco da bateria foi removido ou separado, quando remover restos de corte encravados ou efetuar trabalhos de manutenção.**

A ligação acidental do corta-sebes durante a remoção de restos de corte encravados ou durante a manutenção pode provocar ferimentos graves.

e) **Certifique-se de que todos os interruptores de potência estão desligados e que o bloqueio de ligação foi ativado, quando remover restos de corte encravados ou efetuar trabalhos de manutenção.**

A ligação acidental do corta-sebes durante a remoção de restos de corte encravados ou durante a manutenção pode provocar ferimentos graves.

f) **Pegue no corta-sebes exclusivamente pelas superfícies aderentes isoladas, uma vez que a lâmina pode entrar em contacto com cabos ocultos.**

O contacto da lâmina com um condutor de tensão pode colocar componentes metálicos sob tensão, provocando um choque elétrico.

g) **Mantenha todos os cabos afastados da área de corte. Os cabos podem ocultar-se em sebes e mato e ser cortados acidentalmente pela lâmina.**

h) **Não utilize o corta-sebes com mau tempo, sobretudo com trovoadas. Isso diminui o risco de um choque elétrico.**

Verifique se existem objetos escondidos (por ex. cercas de arame metálico e cabos ocultos) em sebes e mato.



Recomenda-se a utilização de um interruptor de corrente diferencial residual com uma corrente de desconexão de 30 mA ou inferior.

Segure o corta-sebes com as duas mãos nos dois punhos.

O corta-sebes destina-se a trabalhos nos quais o utilizador está de pé no chão e não no cimo de uma escada ou outra superfície de apoio instável.

Advertências de segurança adicionais

Aviso de segurança para baterias e carregadores de bateria

-  **Leia todas as instruções e avisos de segurança.** O incumprimento dos avisos e das instruções poderá resultar em choques elétricos, incêndios e/ou ferimentos graves.
- **Guarde estas instruções num local seguro.** Utilize o carregador de bateria apenas se estiver familiarizado com todas as suas funções e conseguir executá-las sem limitações ou tiver recebido instruções adequadas.
- **Não utilize o produto em atmosferas explosivas.**
- **Supervisione as crianças durante a respetiva utilização, limpeza e manutenção.** Tal irá garantir que as crianças não brincam com o carregador de bateria.
- **Carregue apenas baterias de íões de lítio do tipo do sistema POWER FOR ALL PBA 18 V com uma capacidade de 1,5 Ah ou superior (5 células da bateria ou mais).** A tensão da bateria deve corresponder à tensão de carregamento do carregador de bateria. Não carregue baterias não recarregáveis.
Caso contrário, existe um risco de incêndio e explosão.
-  **Utilize apenas o carregador de bateria em espaços fechados e mantenha-o afastado da humidade.** A entrada de água num carregador de bateria aumenta o risco de choque elétrico.
- **Mantenha o carregador de bateria limpo.** A sujidade constitui um risco de choque elétrico.
- **Verifique sempre o carregador de bateria, incluindo o cabo e a ficha, antes da respetiva utilização.** Não utilize o carregador de bateria se observar quaisquer danos. Não abra o carregador de bateria sem ajuda; certifique-se de que quaisquer reparações são efetuadas apenas por pessoal qualificado, utilizando apenas peças sobresselentes originais. Carregadores de bateria, cabos e fichas danificados aumentam o risco de choque elétrico.
- **Não utilize o carregador de bateria em superfícies facilmente combustíveis (por ex., papel, têxteis, etc.) ou em ambientes combustíveis.** Existe um risco de incêndio devido ao aquecimento do carregador de bateria durante o carregamento.
- **Se for necessário substituir o cabo de ligação, a substituição deve ser efetuada pela GARDENA, ou por um centro de assistência autorizado para ferramentas elétricas GARDENA, de forma a evitar riscos de segurança.**
- **Estes avisos de segurança aplicam-se apenas a baterias de íões de lítio de 18 V do sistema POWER FOR ALL.**
- **Carregue apenas as baterias com carregadores de bateria recomendados pelo fabricante.** Um carregador de bateria adequado para um tipo de bateria pode representar um risco de incêndio quando utilizado com outras baterias.
- **Também poderão ocorrer fugas de vapores se a bateria estiver danificada ou for utilizada incorretamente.** Certifique-se de que a área está bem ventilada e procure assistência médica caso sinta quaisquer efeitos adversos. Os vapores podem irritar o trato respiratório.
- **Se a bateria estiver defeituosa, poderá ocorrer a fuga de líquido molhando potencialmente objetos adjacentes.** Verifique as peças afetadas. Limpe-as ou substitua-as, se necessário.
- **Se o produto for utilizado incorretamente ou se a bateria estiver danificada, poderá ocorrer a fuga de líquido inflamável da bateria; evite o contacto. Se ocorrer algum contacto acidental, lave com água. Se o líquido entrar em contacto com os olhos, procure assistência médica adicional.** O líquido vertido da bateria pode provocar irritações ou queimaduras.
- **Utilize apenas a bateria em produtos de parceiros do sistema POWER FOR ALL.** As baterias de 18 V com marcação POWER FOR ALL são totalmente compatíveis com os seguintes produtos: todos os produtos de parceiros do sistema POWER FOR ALL.
- **Respeite as recomendações para a bateria indicadas no manual do utilizador do seu produto.** Esta é a única forma de operar a bateria e o produto em segurança e de proteger as baterias contra sobrecargas perigosas.
- **Carregue as baterias apenas com carregadores de bateria recomendados pelo fabricante ou por parceiros do sistema POWER FOR ALL.** Um carregador de bateria adequado a um determinado tipo de bateria representa um risco de incêndio quando utilizado com outras baterias (tipo de bateria: PBA 18 V, etc. / Carregadores de bateria compatíveis: AL 18 etc.).
- **A bateria é fornecida parcialmente carregada.** Para assegurar o desempenho total da bateria, carregue completamente a bateria no carregador de bateria antes da primeira utilização.
- **Mantenha as baterias fora do alcance de crianças.**
- **Não abra a bateria.** Existe um risco de curto-circuito.
- **Não provoque um curto-circuito da bateria.** Quando a bateria não estiver a ser utilizada, mantenha-a afastada de clips, moedas, chaves, pregos, parafusos ou outros objetos metálicos pequenos que possam fazer uma ligação entre os contactos.
Provocar curto-circuitos nos terminais das baterias pode provocar queimaduras ou um incêndio.
- **Os contactos da bateria podem estar quentes após a utilização.** Tenha cuidado com os contactos quentes quando remover a bateria.
- **A bateria pode ser danificada por objetos pontiagudos, como um prego ou uma chave de parafusos, ou por força aplicada externamente.**
Pode ocorrer um curto-circuito interno, provocando a combustão, a libertação de fumos, a explosão ou o sobreaquecimento da bateria.

- **Nunca efetue a manutenção de baterias danificadas.** Toda a manutenção das baterias apenas deve ser efetuada pelo fabricante ou pelos centros de assistência autorizados.
-  **Proteja a bateria de calor, incluindo uma exposição prolongada a luz solar, fogo, sujidade, água e humidade.**
Existe um risco de explosão e curto-circuito.
- **Utilize e guarde a bateria apenas a uma temperatura ambiente entre -20 °C e +50 °C.**
Não deixe a bateria num automóvel durante o verão, por exemplo. A temperaturas inferiores a 0 °C, o desempenho pode ser reduzido dependendo do dispositivo.
- **Carregue a bateria apenas a temperaturas ambiente entre 0 °C e +45 °C.** O carregamento fora do intervalo de temperatura pode danificar a bateria ou aumentar o risco de incêndio.
- **Após a utilização, permita que a bateria arrefeça durante, pelo menos, 30 minutos antes de carregar ou guardar a mesma.**

Segurança elétrica



PERIGO! Paragem cardíaca!

Este produto cria um campo eletromagnético durante o funcionamento. Em determinadas condições, este campo pode afetar o modo de funcionamento de implantes médicos ativos ou passivos. Para evitar situações de risco que possam provocar ferimentos graves ou mortais, as pessoas com um implante médico devem consultar o seu médico e o fabricante do implante antes da utilização deste produto.

Utilize o produto a bateria apenas com temperaturas entre -10 °C e 40 °C.

Inspecione com cuidado o terreno, no qual o produto irá ser aplicado, e remova todos os cabos e objetos estranhos.

No caso de um arranque acidental (por ex. devido a um interruptor soldado), separe imediatamente a bateria do produto e leve o produto para ser reparado pela assistência GARDENA.

Desligue o produto e retire a bateria do produto caso comece a vibrar de forma anormal. Vibrações fortes podem causar ferimentos.

Não utilize o produto perto da água.

Não trabalhe perto de piscinas nem de lagos de jardins.

Proteja os contactos da bateria contra a humidade.

Segurança pessoal



PERIGO! Risco de asfíxia!

As peças mais pequenas podem ser engolidas. O saco de plástico representa um risco de asfíxia para crianças. Mantenha as crianças afastadas durante a montagem.

É obrigatório saber como parar imediatamente este produto em qualquer momento em caso de acidente.

Evite o contacto com o óleo da lâmina, em especial se for alérgico.

Trabalhe apenas com luz natural ou com boas condições de visibilidade.

Verifique o seu produto antes de cada utilização. Antes de cada utilização execute uma verificação visual ao produto. Verifique se as entradas de ar estão desimpedidas.

Se, durante o funcionamento do produto, houver um forte desenvolvimento de calor, deixe-o arrefecer antes de o guardar.

Advertência! Ao trabalhar com proteção auditiva e devido ao ruído produzido pelo produto, o operador poderá não se dar conta da aproximação de pessoas.

Use sempre vestuário adequado, luvas de proteção e calçado antiderrapante.

Certifique-se que usa calçado seguro durante o trabalho.

2. MONTAGEM



PERIGO! Lesões no corpo!

Risco de ferimentos por corte caso o produto arranque acidentalmente.

- **Antes de montar o produto, retire a bateria e desloque a cobertura de proteção por cima da lâmina.**

Montar o punho da parte da frente [fig. A1]:

1. Solte os dois parafusos ② e remova-os.
2. Empurre o punho dianteiro ① para a ranhura no corta sebes. *Certifique-se que o punho dianteiro ① está totalmente encaixado e que o fuso no punho está alinhado com o furo roscado.*
3. Introduza os dois parafusos ② nos furos roscados no corta sebes. *Para isso, não pressione a alavanca de arranque dianteira ③.*
4. Aperte os dois parafusos ②. *Certifique-se que os parafusos ② estão bem apertados e que a alavanca de arranque ③ pode ser empurrada na totalidade.*

3. FUNCIONAMENTO



PERIGO! Lesões no corpo!

Risco de ferimentos por corte caso o produto arranque acidentalmente.

→ **Aguarde que a lâmina pare, retire a bateria e desloque a cobertura de proteção por cima da lâmina, antes de o produto ser regulado ou transportado.**

Carregar a bateria [fig. O1/O2/O3]:



ATENÇÃO!

→ **Respeite a tensão de rede!** A tensão da fonte de corrente tem de coincidir com as indicações na placa de identificação do carregador.

Graças ao processo de carregamento inteligente, o estado de carregamento da bateria é detetado automaticamente e é carregado com a corrente de carga ideal em função da temperatura e da tensão da bateria.

Dessa forma, a bateria é preservada e permanece sempre totalmente carregada durante o armazenamento no carregador.

1. Pressione a tecla de desbloqueio (A) e retire a bateria (B) do alojamento da bateria (D).
2. Ligue o carregador da bateria (C) a uma tomada.
3. Insira o carregador da bateria (C) na bateria (B).

Quando a indicação de carga da bateria (L) piscar a verde no carregador, significa que a bateria está a ser carregada.

Se a indicação de carga da bateria (L) no carregador permanecer acesa a verde, significa que a bateria está completamente carregada (duração do carregamento, consulte 7. DADOS TÉCNICOS).

4. Verifique regularmente o nível de carga durante o carregamento.
5. Quando a bateria (B) estiver totalmente carregada, pode separar a bateria (B) do carregador (C).

Significado dos elementos de indicação:

Indicação no carregador [fig. O3]:

Luz intermitente
indicação de carga
da bateria (L)



O processo de carregamento é assinalado pelo **piscar** da indicação de carga da bateria (L).

Nota: o processo de carregamento apenas é possível quando a temperatura da bateria se encontra na gama de temperatura de carregamento permitida, consulte 7. DADOS TÉCNICOS.

Luz permanente
indicação de carga
da bateria (L)



A **luz permanente** da indicação de carga da bateria (L) assinala que a bateria está totalmente carregada **ou** que a temperatura da bateria está fora da gama de temperatura de carregamento permitida e, por isso, não pode ser carregada. Assim que a gama de temperatura permitida for alcançada, a bateria será carregada.

Sem uma bateria encaixada, a **luz permanente** da indicação de carga da bateria (L) assinala que a ficha de rede está inserida na tomada e que o carregador está operacional.

Indicação do estado de carga da bateria (P) no produto [fig. O4/O8]:

Após o arranque do produto, a indicação do estado de carga da bateria (P) é indicada durante 5 segundos.

Estado de carga da bateria	Indicação do estado de carga da bateria
67 – 100 % carregada	(U), (V) e (W) acesos em verde
34 – 66 % carregada	(U) e (V) acesos em verde
11 – 33 % carregada	(U) acesos em verde
0 – 10 % carregada	(U) pisca em verde

Se o LED (U) piscar em verde, significa que a bateria tem de ser carregada.

Se o LED de avaria (M) acender ou piscar, consulte 6. RESOLUÇÃO DE AVARIAS.

Posições de trabalho:

O corta-sebes pode funcionar em 3 posições de trabalho.

- Corte lateral [fig. O5]
- Corte alto [fig. O6]
- Corte baixo [fig. O7]

Iniciar o corta-sebes [fig. O1/O8]:



PERIGO! Lesões no corpo!

Há risco de ferimentos se o produto não parar depois de as alavancas de arranque serem soltas.

→ **Não desative os equipamentos de segurança nem os interruptores. Por exemplo, não prenda as alavancas de arranque no punho.**

Arranque:

O produto está equipado com um equipamento de segurança para duas mãos (2 alavancas de arranque), que impede uma ligação acidental do produto.

1. Introduza a bateria (B) no alojamento da bateria (D) até ouvir o ruído de encaixe.
2. Retire a cobertura de proteção da lâmina.
3. Segure no punho dianteiro (1) com uma mão e puxe a alavanca de arranque dianteira (3).
4. Segure no punho principal (4) com a outra mão e puxe a alavanca de arranque traseira (5).
O corta-sebes arranca e a indicação do estado de carga da bateria (P) é indicada durante 5 segundos.

Paragem:

1. Solte as duas alavancas de arranque (3)/(5).
O corta-sebes para.
2. Empurre a cobertura de proteção por cima da lâmina.
3. Pressione a tecla de desbloqueio (A) e retire a bateria (B) do alojamento da bateria (D).

4. MANUTENÇÃO



PERIGO! Lesões no corpo!

Risco de ferimentos por corte caso o produto arranque acidentalmente.

→ **Aguarde que a lâmina pare, retire a bateria e desloque a cobertura de proteção por cima da lâmina, antes de fazer a manutenção ao produto.**

Limpar o corta-sebes [fig. M1]:



PERIGO! Lesões no corpo!

Perigo de ferimentos e risco de danos no produto.

→ **Não limpe o produto com água nem com jato de água (especialmente jato de alta pressão).**

→ **Não use produtos químicos na limpeza, incluindo gasolina ou solventes. Alguns destes podem destruir peças de plástico importantes.**

As ranhuras de ventilação têm de estar sempre limpas.

1. Limpe o corta-sebes com um pano húmido.
2. Limpe as ranhuras de ar (6) com uma escova macia (não utilize uma chave de parafusos).
3. Lubrifique a lâmina com um óleo de baixa viscosidade (por ex. Óleo de manutenção GARDENA n.º ref. 2366).
Evite o contacto com peças de plástico.

Limpar a bateria e o carregador da bateria:

Certifique-se que a superfície e os contactos da bateria e do carregador da bateria estão sempre limpos e secos antes de ligar o carregador.

Não utilize água corrente.

→ **Carregador da bateria:** Limpe os contactos e as peças em plástico com um pano macio e seco.

→ **Bateria:** Limpe ocasionalmente as ranhuras de ventilação e as ligações da bateria com um pano macio, limpo e seco.

5. ARMAZENAMENTO

Colocação fora de serviço:

O produto tem de ser guardado num local não acessível a crianças.

1. Empurre a cobertura de proteção por cima da lâmina.
2. Remova a bateria.

- Carregue a bateria.
- Limpe o corta sebes, a bateria e o carregador (consulte 4. MANUTENÇÃO).
- Guarde o corta sebes, a bateria e o carregador da bateria num local seco, fechado e protegido da geada.

Eliminação:

(em conformidade com a Diretiva 2012/19/UE / S.I. 2013 No. 3113)



O produto não pode ser colocado no lixo doméstico normal. Tem de ser eliminado de acordo com as regras ambientais locais em vigor.

IMPORTANTE!

→ Elimine o produto no centro de recolha e reciclagem da sua área de residência.

Eliminação da bateria:



A bateria GARDENA contém células de iões de lítio que, no final da sua vida útil, devem ser separadas do lixo doméstico normal.

Li-ion

IMPORTANTE!

→ Elimine as baterias no centro de recolha e reciclagem da sua área de residência.

- Descarregue totalmente as células de iões de lítio (contacte a assistência GARDENA).
- Proteja os contactos das células de iões de lítio contra curto-circuito.
- Elimine as células de iões de lítio corretamente.





6. RESOLUÇÃO DE AVARIAS





PERIGO! Lesões no corpo!

Risco de ferimentos por corte caso o produto arranque acidentalmente.

→ Aguarde que a lâmina pare, retire a bateria e desloque a cobertura de proteção por cima da lâmina, antes de eliminar o erro do produto.

Problema	Causa possível	Resolução
Deixou de ser possível parar o corta sebes	A alavanca de arranque emperra.	→ Remova a bateria e solte a alavanca de arranque.
A sebe não apresenta um corte preciso	A lâmina está gasta ou danificada.	→ A lâmina deve ser trocada pela assistência GARDENA.
O corta-sebes vibra fortemente	A lâmina está danificada.	→ Desligue o produto e mande trocar a lâmina.
O corta-sebes não liga ou para. LED  pisca em verde [fig. 04]	A bateria está sem carga.	→ Carregue a bateria.
O corta-sebes não liga ou para. LED de avaria  aceso em vermelho [fig. 04]	A temperatura da bateria encontra-se fora da gama permitida.	→ Aguarde até que a temperatura da bateria esteja novamente entre 0 °C e + 45 °C.
	Entre os contactos da bateria no corta-sebes existem gotas de água ou humidade.	→ Remova as gotas de água/humidade com um pano seco.
	Motor está bloqueado.	→ Remova o obstáculo. Tente de novo o arranque.
O corta-sebes não liga ou para. LED de avaria  pisca a vermelho [fig. 04]	O produto está com defeito.	→ Contacte a assistência GARDENA.
O corta-sebes não liga ou para. LED de avaria  não acende [fig. 04]	Carregador ou cabo de carregamento não estão ligados corretamente.	→ Ligue corretamente o carregador e o cabo de carregamento.
	A bateria está com defeito.	→ Substitua a bateria.
	O produto está com defeito.	→ Contacte a assistência GARDENA.
O processo de carregamento não é possível. Indicação de carga da bateria  sempre acesa [fig. 03]	A bateria não está (corretamente) encaixada.	→ Insira corretamente a bateria no carregador.
	Os contactos da bateria estão sujos.	→ Limpe os contactos da bateria (por ex. encaixando e desencaixando várias vezes a bateria. Event. substituir a bateria).

Problema	Causa possível	Resolução
O processo de carregamento não é possível. Indicação de carga da bateria  sempre acesa [fig. 03]	A temperatura da bateria encontra-se fora da gama de temperatura de carregamento permitida.	→ Aguarde até que a temperatura da bateria esteja novamente entre 0 °C e + 45 °C.
	A bateria está com defeito.	→ Substitua a bateria.
Indicação de carga da bateria  não acende [fig. 03]	A ficha de rede do carregador não está (corretamente) inserida.	→ Insira a ficha de rede na tomada (na totalidade).
	A tomada, o cabo de alimentação ou o carregador está com defeito.	→ Verifique a tensão de rede. Permita que event. o carregador seja verificado por um fornecedor autorizado ou pela assistência GARDENA.



NOTA: se existirem outras avarias, contacte o seu centro de assistência GARDENA. As reparações apenas podem ser realizadas por centros de assistência GARDENA e por revendedores especializados, autorizados pela GARDENA.

7. DADOS TÉCNICOS

Corta sebes a bateria	Unidade	Valor (n.º ref. 14730)	Valor (n.º ref. 14731)
Cursos	1/min	2400	2400
Comprimento da lâmina	cm	50	60
Abertura da lâmina	mm	20	20
Peso (sem bateria)	kg	2,6	2,7
Nível de pressão sonora $L_{pA}^{1)}$ Incerteza k_{pA}	dB (A)	84 3	84 3
Nível de potência acústica $L_{WA}^{2)}$: medido/garantido Incerteza k_{WA}	dB (A)	91 / 94 3	92 / 95 3
Vibração da mão-braço $a_{vhw}^{1)}$ Incerteza k_{vhw}	m/s^2	1,9 1,5	1,5 1,5

Método de medição em conformidade com:

¹⁾ EN 62841-4-2 ²⁾ RL 2000/14/EC / S.I. 2001 No. 1701



NOTA: o nível de vibrações foi medido de acordo com o método de verificação normalizado e pode ser usado para a comparação de ferramentas elétricas. Este valor também pode ser usado para a avaliação preliminar da exposição. O nível de vibrações pode variar durante a utilização propriamente dita da ferramenta elétrica.

8. ACESSÓRIOS

Óleo para conservação GARDENA	Prolonga a vida útil da lâmina e a autonomia da bateria.	n.º ref. 2366
Saco coletor GARDENA Cut&Collect ComfortCut/PowerCut	Recolha simples e confortável do material de corte.	n.º ref. 6002
Bateria do sistema GARDENA PBA 18V/36 P4A PBA 18V/45 P4A PBA 18V/72 P4A	Bateria para tempo de funcionamento adicional ou para troca.	n.º ref. 14902 n.º ref. 14903 n.º ref. 14905
Carregador da bateria GARDENA AL 1810 CV P4A		n.º ref. 14900-20
Carregador rápido de baterias GARDENA AL 1830 CV P4A	Para um carregamento rápido da bateria POWER FOR ALL System PBA 18V..W-..	n.º ref. 14901-20

9. GARANTIA/ASSISTÊNCIA

9.1 Registo do produto:

Registe o seu produto em [gardena.com/registration](https://www.gardena.com/registration).

9.2 Assistência:

Encontre as informações de contacto atuais relativas ao nosso serviço no verso e online:

- Portugal: <https://www.gardena.com/pt/suporte/advice/contacto/>
- Outros países: <https://www.gardena.com/int/support/advice/contact/>

KO 충전식 전정기

- 1. 안전 22
- 2. 조립 24
- 3. 조작 24
- 4. 정비 25
- 5. 보관 25
- 6. 오류 제거 25
- 7. 기술 자료 25
- 8. 액세서리 26
- 9. 보증 / 서비스 26

원본 사용 설명서 번역.



이 제품은 신체적, 감각적 또는 정신적 능력이 제한적이거나 경험 및 / 또는 지식이 부족한 사람 (어린이 포함) 이 안전을 책임지는 사람의 감독을 받거나 제품 사용 방법에 관한 지시를 받지 않고는 사용할 수 없습니다. 어린이가 제품을 가지고 놀지 않도록 감독해야 합니다. 청소년의 경우 16 세부터 제품 사용을 권장합니다.

규정에 맞는 사용 :

GARDENA 전정기는 개인 주택 정원과 취미 정원에서 울타리, 관목, 다년초 및 지피 식물을 절단하기 위한 제품입니다.

이 제품은 장시간 작동용으로 적합하지 않습니다.



위험! 신체 상해!

→ 이 제품을 잔디 / 잔디 가장자리 절단, 재료 파쇄 또는 퇴비화하는데 사용하지 마십시오.

1. 안전

중요사항!

사용 설명서를 세심하게 읽고 나중에 참조하기 위해 보관하십시오.

제품에 표시된 기호 :



사용 설명서를 읽으십시오.



위험 - 손을 칼에 가까이하지 마십시오.



비에 노출하지 마십시오.



충전기에 해당 : 라인이 손상되었거나 잘려진 경우 플러그를 즉시 전원에서 분리하십시오.



보안경 및 귀마개를 착용하십시오.



세척 또는 정비 전에 배터리를 제거하십시오.

일반 안전 지침

기계 관련 일반 안전 지침



경고!

이 기계에 표시된 모든 안전 지침, 지시 사항, 그림 및 기술 자료를 읽으십시오. 안전 지침과 지시 사항을 준수하지 않으면 감전, 화재 및 / 또는 심각한 상해를 유발할 수 있습니다.

향후 사용을 위해 모든 안전 지침과 지시 사항을 보관하십시오. 안전 지침에 사용된 개념 "기계" 는 전원으로 작동되는 기계 (전원 케이블 사용) 및 배터리로 작동되는 기계 (전원 케이블 미사용) 를 의미합니다.

1) 작업장 안전

- a) 작업 영역을 청결하게 유지하고 조명을 잘 갖추십시오. 무질서 또는 조명이 없는 작업 영역은 사고를 초래할 수 있습니다.
- b) 가연성 액체, 가스 또는 분진이 포함된 폭발 위험이 있는 환경에서 기계로 작업하지 마십시오. 기계는 분진 또는 증기를 정화할 수 있는 불꽃을 생성합니다.
- c) 작업 중 어린이와 다른 사람이 기계로 가까이 오지 않게 하십시오. 주위가 산만한 경우 기계를 제어하지 못할 수 있습니다.

2) 전기 안전

- a) 기계의 연결 플러그가 소켓에 맞아야 합니다. 플러그를 절대 변경하면 안 됩니다. 어댑터 플러그를 보호 접지된 기계와 함께 사용하지 마십시오. 변경 안 된 플러그 및 적합한 소켓이 감전 위험을 줄입니다.
- b) 파이프, 히터, 레인지 및 냉장고와 같이 접지된 표면과 신체 접촉을 피하십시오. 신체가 접지되면 감전 위험이 증가합니다.
- c) 기계를 비 또는 습기로부터 멀리하십시오. 기계 안으로 물이 유입하면 감전 위험이 증가합니다.
- d) 기계를 운반, 매달거나 소켓에서 플러그를 뽑을 때 연결 라인을 올바르게 사용하십시오. 열, 오일, 날카로운 모서리 또는 움직이는 기계 부품으로부터 케이블을 멀리하십시오. 손상되었거나 꼬인 케이블은 감전 위험을 높입니다.
- e) 야외에서 기계로 작업하는 경우 반드시 외부 영역에서 사용하기에 적합한 연장선을 사용하십시오. 외부 영역에 적합한 연장선을 사용하면 감전 위험을 줄입니다.
- f) 습기가 있는 환경에서 기계 작동을 피할 수 없는 경우 고장 전류 보호 스위치를 사용하십시오. 고장 전류 보호 스위치를 사용하면 감전 위험을 줄입니다.

3) 사람의 안전

- a) 자신의 행위에 대해 주의하고 유의하며 상식 선에서 기계로 작업하십시오. 피곤하거나 마약, 알코올 또는 의약품의 영향을 받고 있는 상태에서는 기계를 사용하지 마십시오. 기계 사용 중 잠시 부주의하면 심각한 상해를 초래할 수 있습니다.
- b) 개인 보호 장비와 항상 보안경을 착용하십시오. 각 기계 유형과 사용에 맞게 마스크, 미끄럼이 없는 안전화, 보호 헬멧 또는 귀마개와 같은 개인 보호 장비를 착용하면 상해 위험을 줄입니다.
- c) 의도하지 않은 가동을 방지하십시오. 전원 공급 및 / 또는 배터리에 연결하기 전, 또는 들거나 운반하기 전에 기계가 꺼져 있는지 확인하십시오. 기계를 운반할 때 손가락을 스위치에 위치하거나 커진 상태에서 기계를 전원 공급에 연결하는 경우 사고를 초래할 수 있습니다.
- d) 기계를 켜기 전에 설정 공구 또는 나사 렌치를 제거하십시오. 회전하는 기계 부품 내에 있는 공구 또는 키는 상해를 초래할 수 있습니다.
- e) 비정상적인 자제를 피하십시오. 안전하게 디딜 수 있도록 유의하고 항상 균형을 유지하십시오. 이렇게 하면 예기치 않은 상황에서 기계를 효과적으로 제어할 수 있습니다.
- f) 적합한 옷을 착용하십시오. 넓은 옷 또는 장신구를 착용하지 마십시오. 머리카락, 옷 및 신발을 움직이는 부품으로부터 멀리하십시오. 헐렁한 옷, 장신구 또는 긴 머리카락이 움직이는 부품에 걸릴 수 있습니다.
- g) 분진 흡입장치 및 분진 수거장치를 조립할 수 있는 경우 이 장치를 연결하고 올바르게 사용해야 합니다. 분진 흡입 기능을 사용하면 분진으로 인한 위험을 줄일 수 있습니다.
- h) 설명 많은 사용 후 전동 공구에 익숙하더라도 잘못된 안전 의식에 빠지지 말고 기계의 안전 규정을 초과하여 사용하지 마십시오. 부주의한 행동으로 인해 순식간에 심각한 상해를 초래할 수 있습니다.

4) 기계 사용 및 취급

- a) 기계에 과부하를 가하지 마십시오. 자신의 작업을 위해 지정된 기계를 사용하십시오. 적합한 기계를 사용하면 제시된 성능 범위에서 더 안전하고 더 나은 작업을 할 수 있습니다.
- b) 스위치에 결함이 있는 기계를 사용하지 마십시오. 더 이상 켜지거나 꺼지지 않는 기계는 위험하고 수리해야 합니다.
- c) 기계 설정을 실시하기 전, 액세서리 부품을 교환하거나 기계를 치우기 전에 플러그를 소켓에서 당겨 빼고 / 또는 배터리를 제거하십시오. 이 주의 조치는 기계가 의도하지 않게 시동하는 것을 방지합니다.
- d) 사용하지 않는 기계는 어린이가 접근할 수 없는 곳에 보관하십시오. 기계와 친숙하지 않거나 이 지시 사항을 읽지 않은 사람이 기계를 사용하지 않게 하십시오. 경험이 없는 사람이 기계를 사용하게 되면 위험합니다.
- e) 기계를 세심하게 관리하십시오. 움직이는 부품이 하자 없이 작동하고 끼이지 않았는지, 부품이 부러지거나 기계 기능에 영향을 줄 정도로 손상되지 않았는지 점검하십시오. 손상된 부품은 기계 사용 전에 수리받으십시오. 많은 사고의 원인은 불량하게 정비된 기계 때문입니다.
- f) 절단 공구는 날카롭고 청결하게 유지하십시오. 절단 날이 날카로운 세심하게 관리된 절단 공구가 덜 끼이고 작동하기 더 편합니다.
- g) 이 지시 사항에 따라 기계, 액세서리, 삽입 공구 등을 사용하십시오. 이때 작업 조건 및 실행해야 하는 작업을 고려하십시오. 지정된 사용 목적과 다른 용도로 기계를 사용하면 위험한 상황을 초래할 수 있습니다.

h) 핸들 및 핸들 표면은 건조하고, 청결하며 오일과 그리스가 없게 유지하십시오. 핸들 및 핸들 표면이 미끄러우면 예기치 않은 상황에서 기계의 안전한 조작과 제어가 허용되지 않습니다.

5) 충전식 공구의 사용 및 취급

- a) 배터리는 제조사가 권장하는 충전기만으로 충전하십시오. 특정한 유형의 배터리용으로 적합한 충전기를 다른 배터리와 함께 사용하면 화재 위험이 있습니다.
 - b) 기계에서 지정된 배터리만 사용하십시오. 다른 배터리를 사용하면 상해 및 화재 위험을 초래할 수 있습니다.
 - c) 사용하지 않는 배터리는 점점 연결을 유발할 수 있는 사무용 클립, 동전, 키, 바늘, 나사 또는 다른 작은 금속 물체와 함께 두지 마십시오. 배터리 접점 사이에 단락이 발생하면 연소 또는 화재가 발생할 수 있습니다.
 - d) 잘못 사용하는 경우 배터리에서 액체가 유출할 수 있습니다. 이 액체와 접촉을 피하십시오. 우연히 접촉하는 경우 물로 씻어내십시오. 액체가 눈에 들어간 경우 의사의 추가 치료를 받으십시오. 유출하는 배터리 액이 피부 염증 또는 화상을 초래할 수 있습니다.
 - e) 손상되었거나 변경된 배터리를 사용하지 마십시오. 손상되었거나 변경된 배터리는 예기치 않게 소모될 수 있고 화재, 폭발 또는 상해를 초래할 수 있습니다.
 - f) 배터리를 불 또는 너무 높은 온도에 노출하지 마십시오. 불 또는 130°C 이상의 온도는 폭발을 유발할 수 있습니다.
 - g) 충전과 관련한 모든 지시 사항을 준수하고 배터리 또는 충전식 공구를 사용 설명서에 제시된 온도 범위 이외에서 절대 충전하지 마십시오. 잘못된 충전 또는 허용 온도 범위를 벗어난 상태에서 충전하면 배터리를 파손하고 화재 위험을 높일 수 있습니다.
- #### 6) 서비스
- a) 기계를 반드시 자격을 갖춘 전문 작업자에게 맡겨 정품 교환 부품으로 수리받으십시오. 이렇게 하면 기계의 안전이 유지되도록 보장됩니다.
 - b) 손상된 배터리는 절대 정비하지 마십시오. 배터리의 모든 정보는 반드시 제조사 또는 권한을 위임받은 고객 서비스 담당처에서 해야 합니다.

전정기용 안전 지침

- a) 모든 신체 부분을 칼에서 멀리하십시오. 칼이 작동하는 동안 예지물을 제거하거나 절단할 재료를 잡으려고 하지 마십시오. 칼은 스위치를 끈 후에도 더 움직입니다. 전정기 사용 중 잠시 부주의하면 심각한 상해를 초래할 수 있습니다.
- b) 칼이 정지된 상태에서 손가락을 작동 스위치 근처에 두지 않고 손잡이를 잡고 전정기를 운반하십시오. 전정기를 올바르게 운반하면 의도하지 않은 작동 위험 및 이로 인해 유발하는 칼에 의한 상해가 감소합니다.
- c) 전정기 운송 또는 보관 시 칼 위에 커버를 항상 씌우십시오. 전정기를 올바르게 취급하면 칼로 인한 상해 위험을 줄입니다.
- d) 끼인 예지물을 제거하거나 정비 작업을 실시하는 경우 모든 작동 스위치가 꺼져 있고 배터리 블록이 제거 또는 분리되었는지 확인하십시오. 끼인 예지물 제거 또는 정비 중 전정기가 의도하지 않게 켜지면 심각한 상해를 초래할 수 있습니다.
- e) 끼인 예지물을 제거하거나 정비 작업을 실시하는 경우 모든 작동 스위치가 꺼져 있고 작동 차단장치가 활성화되었는지 확인하십시오. 끼인 예지물 제거 또는 정비 중 전정기가 의도하지 않게 켜지면 심각한 상해를 초래할 수 있습니다.
- f) 칼이 숨겨진 라인과 접촉할 수 있기 때문에 절연된 핸들 표면으로만 전정기를 잡으십시오. 전압이 흐르는 라인과 칼이 접촉하면 금속 부품에 전압이 흘러 감전을 초래할 수 있습니다.
- g) 모든 라인을 절단 영역에서 멀리하십시오. 라인이 울타리와 덩굴에 숨겨져 있을 수 있고 실수로 칼에 의해 절단될 수 있습니다.
- h) 특히, 번개 위험이 있는 약천후 시 전정기를 사용하지 마십시오. 이렇게 하면 번개 위험을 줄입니다.

울타리와 덩굴에 숨겨진 물체 (예: 철조망 및 숨겨진 라인)가 있는지 찾으십시오. 복구 전류가 30mA 또는 미만인 고장 전류 보호 스위치 사용이 권장됩니다.

양손으로 전정기의 양쪽 핸들을 잡으십시오.



전정기는 사용자가 사다리 또는 다른 불안정한 지면이 아닌 바닥에 서 있는 작업을 위한 제품입니다.

추가 안전 지침

배터리 및 배터리 충전기 안전 경고

-  안전 경고 및 지침을 모두 읽어 보십시오. 경고 및 지침을 따르지 않을 경우 전기 감전, 화재 등으로 인해 중상을 입을 수 있습니다.
- 이 지침을 안전한 장소에 보관하십시오. 배터리 충전기의 모든 기능에 익숙하고 이러한 기능을 제한 없이 수행할 수 있거나 적절한 지침을 받은 경우에만 배터리 충전기를 사용하십시오.
- 폭발성 대기에서 제품을 사용하지 마십시오.
- 사용, 청소 및 유지보수 중에는 아이를 특히 주의하십시오. 이는 어린이가 배터리 충전기를 가지고 놀지 않도록 하기 위함입니다.

→ 용량이 1.5Ah 이상 (배터리 셀 5 개 이상) 인 POWER FOR ALL 시스템 유형 PBA 18V의 리튬 이온 배터리만 충전하십시오. 배터리 전압은 배터리 충전기의 배터리 충전 전압과 일치해야 합니다. 일회용 배터리는 충전하지 마십시오. 그렇지 않으면 화재 및 폭발의 위험이 있습니다.

-  배터리 충전기는 밀폐된 실내에서만 사용하고 습기가 닿지 않도록 하십시오. 배터리 충전기에 물이 스며들면 감전의 위험이 높아집니다.
- 배터리 충전기를 깨끗하게 유지하십시오. 먼지는 감전의 위험이 있습니다.
- 사용하기 전에 항상 케이블 및 플러그를 포함해 배터리 충전기를 확인하십시오. 손상된 부분이 발견되면 배터리 충전기를 사용하지 마십시오. 배터리 충전기를 직접 열지 마십시오. 수리 작업은 정품 예비 부품만 사용하여 자격을 갖춘 담당자만 수행해야 합니다. 손상된 배터리 충전기, 케이블 및 플러그는 감전의 위험을 증가시킵니다.
- 배터리 충전기를 가연성 표면 (예: 종이, 직물 등) 이나 가연성 환경에서 작동하지 마십시오. 충전하는 동안 배터리 충전기가 가열되므로 화재의 위험이 있습니다.
- 연결 케이블을 교체해야 하는 경우 안전상의 위험을 피하기 위해 GARDENA 또는 GARDENA 전동 공구 공인 서비스 센터에서 이 작업을 수행하십시오.
- 해당 안전 경고는 POWER FOR ALL 시스템의 18V 리튬 이온 배터리에만 적용됩니다.
- 제조업체에서 권장하는 배터리 충전기만 배터리를 충전하십시오. 한 종류의 배터리에 적합한 배터리 충전기를 다른 배터리와 함께 사용할 경우 화재의 위험이 있습니다.
- 배터리가 손상되거나 부적절하게 사용되는 경우에도 증기가 새어 나올 수 있습니다. 해당 구역의 환기가 잘 되는지 확인하고 부작용이 발생할 경우 의사의 진료를 받으십시오. 증기가 호흡기를 자극할 수 있습니다.
- 배터리에 결함이 있으면 액체가 누출되어 인접한 물체가 젖을 수 있습니다. 영향을 받는 부품을 확인하십시오. 필요한 경우 청소하거나 교체하십시오.
- 잘못 사용하거나 배터리가 손상된 경우 가연성 액체가 배터리에서 새어 나올 수 있으므로 접촉을 피하십시오. 만일 실수로 신체에 닿은 경우 물로 세척하십시오. 액체가 눈에 들어간 경우 추가로 의사의 진료를 받으십시오. 배터리에서 누수된 배터리액은 자극 또는 화상을 일으킬 수 있습니다.
- POWER FOR ALL 시스템 파트너 제품의 전원에만 배터리를 사용하십시오. POWER FOR ALL 이 표시된 18V 배터리의 전원은 모든 18V POWER FOR ALL 시스템 파트너 제품을 포함한 다음 제품과 완벽하게 호환됩니다.
- 제품의 사용자 설명서에 있는 배터리 권장 사항을 준수하십시오. 이는 배터리와 제품을 안전하게 작동하고 위험한 과부하로부터 배터리를 보호하는 유일한 방법입니다.
- 제조업체에서 권장하는 배터리 충전기나 POWER FOR ALL 시스템 파트너의 배터리 충전기만 배터리를 충전하십시오. 특정 유형의 배터리에 적합한 배터리 충전기는 다른 배터리 (배터리 유형: PBA 18V 등 / 호환 배터리 충전기: AI 18 등) 와 사용할 경우 화재의 위험이 있습니다.
- 배터리는 부분적으로 충전된 상태로 제공됩니다. 배터리의 성능을 최대한 유지하려면 처음 사용하기 전에 배터리 충전기에서 배터리를 완전히 충전하십시오.
- 배터리를 어린이의 손이 닿지 않는 곳에 보관하십시오.
- 배터리를 열지 마십시오. 단락의 위험이 있습니다.
- 배터리 내부 회로를 단락하지 마십시오. 접촉부의 브리징을 유발할 수 있으므로 배터리를 사용하지 않을 때는 클립, 동전, 열쇠, 못, 나사 혹은 기타 작은 금속 물체로부터 멀리하십시오. 배터리 단자가 단락되면 화상 또는 화재를 일으킬 수 있습니다.
- 사용 후 배터리 접촉부가 뜨거울 수 있습니다. 배터리를 분리할 때 뜨거운 접촉부에 주의하십시오.
- 배터리는 못이나 드라이버와 같은 날카로운 물체 또는 외부의 힘에 의해 손상될 수 있습니다. 내부 단락이 발생할 수 있으며 배터리가 타거나 연기가 나거나 폭발하거나 과열될 수 있습니다.
- 손상된 배터리는 정비하지 마십시오. 모든 배터리 유지 보수는 제조업체 또는 공인 서비스 센터에서만 수행해야 합니다.
-  햇빛, 불, 먼지, 물 및 습기에 장시간 노출을 포함하여 열에서 배터리를 보호하십시오. 폭발 및 단락의 위험이 있습니다.
- 배터리는 -20 °C ~ +50 °C 사이의 주변 온도에서만 작동 및 보관합니다. 예를 들어 여름에는 배터리를 차에 두지 마십시오. 0 °C 미만의 온도에서는 장치에 따라 성능이 저하될 수 있습니다.
- 0 °C ~ +45 °C의 주변 온도에서만 배터리를 충전하십시오. 이 온도 범위를 벗어나 충전하면 배터리를 손상시킬 수 있으며 화재의 위험이 높아집니다.
- 사용 후에는 배터리를 충전하거나 보관하기 전에 최소 30 분 동안 식히십시오.

전기 안전



위험! 심정지!

이 제품은 작동 시 전자기장을 발생시킵니다. 이 자기장이 특정한 조건에서 능동형 또는 수동형 의료 임플란트의 기능에 영향을 미칠 수 있습니다. 심각한 상태 또는

사망을 초래할 수 있는 상황 발생 위험을 배제하기 위해 의료용 임플란트를 사용하는 사람은 이 제품을 사용하기 전에 의사 및 임플란트 제조사와 상의해야 합니다.

배터리 제품은 -10 °C 부터 40 °C 사이에서만 사용하십시오.

제품을 사용할 영역을 주의 깊게 검사하고 모든 케이블과 이물질 제거하십시오.

의도하지 않게 사용하는 경우 (예 : 용접된 스위치 사용) 즉시 배터리를 제품에서 분리하고 해당 제품을 GARDENA 서비스에서 수리받으십시오.

비정상적으로 진동하기 시작하는 경우 제품을 끄고 제품에서 배터리를 분리하십시오. 강한 진동은 상해를 유발할 수 있습니다.

제품을 물 근처에서 사용하지 마십시오.

수영장 또는 정원 연못 근처에서 작업하지 마십시오.

배터리 접점을 습기로부터 보호하십시오.

개인 안전



위험! 질식 위험!

작은 부품은 쉽게 삼킬 수 있습니다. 비닐봉지는 어린 아이들에게 질식 위험이 있습니다. 조립 중 어린 아이들이 가까이 오지 않게 하십시오.

사용자는 비상시 이 제품을 언제든지 즉시 정지할 수 있는 방법을 알고 있어야 합니다.

특히, 사용자가 오일 알레르기가 있는 경우 칼에 도포된 오일과 접촉을 피하십시오.

일광이 있거나 시야가 좋은 경우에만 작업하십시오.

제품에서 발생하는 모든 냄새를 확인하십시오. 사용 전에 제품의 육안 검사를 항상 실시하십시오. 환기구가 막히지 않았는지 점검하십시오.

제품 작동 중 심한 열 발생이 있는 경우 보관 전에 냉각시키십시오.

경고! 귀마개를 착용하고 작업할 때와 제품에서 발생하는 소음으로 인해 조작자가 다가오는 사람을 인지하지 못할 수 있습니다.

항상 적합한 옷, 보호 장갑 및 단단한 신발을 착용하십시오.

작업 시 안전한 신발을 착용하고 있는지 유의하십시오.

1. 잠금해제 버튼 ④을 누르고 배터리 홀더 ⑥에서 배터리 ⑥를 제거하십시오.

2. 배터리 충전기 ⑦를 전원 소켓에 연결하십시오.

3. 배터리 충전기 ⑦를 배터리 ⑥로 미십시오.

충전기에서 배터리 충전 표시기 ⑧가 녹색으로 점멸하면 배터리 충전 중입니다.

충전기에서 배터리 충전 표시기 ⑧가 계속 녹색으로 점등하면 배터리가 완전히 충전된 것입니다 (충전 시간, 7. 기술 자료 참조).

4. 충전 시 일정한 간격으로 충전 상태를 확인하십시오.

5. 배터리 ⑥가 완전히 충전된 경우 충전기 ⑦에서 배터리 ⑥를 분리할 수 있습니다.

표시 요소의 의미:

충전기에서 표시 [그림 O3]:

배터리 충전 표시 ⑧ 배터리 충전 표시 ⑧ 점멸을 통해 충전 과정이 표시됩니다.

점멸등

참고: 배터리의 온도가 허용 충전 온도 범위 내에 있는 경우에만 충전 과정이 가능합니다, 7. 기술 자료 참조.



배터리 충전 표시 ⑧ 연속 점등 배터리 충전 표시 ⑧ 연속 점등을 통해 배터리가 완전히 충전된 것을 표시하거나

배터리의 온도가 허용 충전 온도 범위를 벗어나 있기 때문에 충전할 수 없는 것을 표시합니다. 허용 온도 범위에 도달하는 즉시 배터리가 충전됩니다.



배터리가 삽입되지 않은 경우 배터리 충전 표시 ⑧가 연속 점등하여 전원 플러그가 소켓에 꽂혀 있고 충전기가 작동 대기 상태에 있는 것을 표시합니다.

제품에서 배터리 충전 상태 표시 ⑨ [그림 O4/O8]:

제품을 시동한 후 배터리 충전 상태 표시 ⑨가 5 초 동안 표시됩니다.

배터리 충전 상태	배터리 충전 상태 표시
67 - 100 % 충전됨	⑨, ⑩ 및 ⑪ 녹색 점등
34 - 66 % 충전됨	⑨ 및 ⑩ 녹색 점등
11 - 33 % 충전됨	⑨ 녹색 점등
0 - 10 % 충전됨	⑨ 녹색 점멸

LED ⑩ 이 녹색으로 점멸하면 배터리를 충전해야 합니다.

오류 LED ⑪가 점등 또는 점멸하면 6. 오류 제거를 참조하십시오.

작업 위치:

전정기는 3 개의 작업 위치에서 작동할 수 있습니다.

- 측면 절단 [그림 O5]

- 높은 위치에서 절단 [그림 O6]

- 낮은 위치에서 절단 [그림 O7]

전정기 시동 [그림 O1/O8]:



위험! 신체 상해!

시동 레버를 놓을 때 제품이 정지하지 않는 경우 상해 위험이 있습니다.

→ 안전장치 또는 스위치를 우회하지 마십시오. 예를 들어, 시동 레버를 핸들에 고정하지 마십시오.

시동:

이 제품에는 의도하지 않게 제품이 켜지는 것을 방지하는 양손 - 안전장치 (시동 레버 2 개) 가 갖춰져 있습니다.

1. 소리가 들리게 고정될 때까지 배터리 ⑥를 배터리 홀더 ⑥에 삽입하십시오.

2. 칼에서 보호 커버를 제거하십시오.

3. 앞 핸들 ①을 한 손으로 잡고, 앞 시동 레버 ②를 당기십시오.

4. 메인 핸들 ③을 다른 손으로 잡고, 뒤 시동 레버 ④를 당기십시오.

전정기가 시동하고 배터리 충전 상태 표시 ⑨가 5 초 동안 표시됩니다.

정지:

1. 양쪽 시동 레버 ②/④를 놓으십시오.

전정기가 정지합니다.

2. 보호 커버를 칼 위로 미십시오.

3. 잠금해제 버튼 ④을 누르고 배터리 홀더 ⑥에서 배터리 ⑥를 제거하십시오.

2. 조립

위험! 신체 상해!

제품이 의도하지 않은 채 시동하는 경우 절단 상해 위험.

→ 제품을 조립하기 전에 배터리를 제거하고 보호 커버를 칼 위로 미십시오.

앞 핸들 조립 [그림 A1]:

1. 양쪽 나사 ②를 풀고 제거하십시오.

2. 앞 핸들 ①을 전정기의 슬롯으로 미십시오. 앞 핸들 ①이 완전히 끼워졌고 핸들의 구멍이 나사 구멍에서 정렬되어 있는지 유의하십시오.

3. 양쪽 나사 ②를 전정기의 나사 구멍에 끼우십시오. 이때 앞 시동 레버 ③를 누르지 마십시오.

4. 양쪽 나사 ②를 단단히 조이십시오. 나사 ②가 조여졌고 시동 레버 ③를 완전히 누를 수 있는지 유의하십시오.

3. 조작

위험! 신체 상해!

제품이 의도하지 않은 채 시동하는 경우 절단 상해 위험.

→ 칼이 정지할 때까지 기다리고 제품을 설정하거나 운송하기 전에 배터리를 제거하고 보호 커버를 칼 위로 미십시오.

배터리 충전 [그림 O1/O2/O3]:



주의!

→ 전원 전압에 유의하십시오! 전원의 전압이 충전기의 명판에 표기된 전압과 일치해야 합니다.

지능형 충전 방식을 적용하여 배터리의 충전 상태가 자동으로 감지되고 배터리 온도와 배터리 전압에 따라 각각 최적의 충전 전류로 충전됩니다.

따라서 배터리가 보호되고 충전기 내에 보관하는 경우 항상 완전히 충전됩니다.

4. 정비



위험! 신체 상해!

제품이 의도하지 않은 채 시동하는 경우 절단 상해 위험.

→ 칼이 정지할 때까지 기다리고 제품을 정비하기 전에 배터리를 제거하고 보호 커버를 칼 위로 미십시오.

전정기 청소 [그림 M1]:



위험! 신체 상해!

상해 위험 및 제품 손상 위험.

→ 물 또는 물을 분사하며 제품을 세척하지 마십시오 (특히 고압 물 분사).
→ 휘발유 또는 솔벤트를 포함하여 화학약품으로 세척하지 마십시오.
일부는 중요한 플라스틱 부품을 파손할 수 있습니다.

환기 슬롯이 항상 깨끗한 상태로 있어야 합니다.

1. 전정기는 적신 헝겊으로 청소하십시오.
2. 환기 슬롯 ⑥ 을 부드러운 브러시로 청소하십시오 (드라이버를 사용하지 마십시오).
3. 낮은 정도의 오일로 칼을 윤활하십시오 (예: GARDENA 정비 오일 품목 2366). 플라스틱 부품과 접촉을 피하십시오.

배터리 및 배터리 충전기 청소:

배터리 충전기를 연결하기 전에 배터리 및 배터리 충전기의 표면과 접점이 항상 깨끗하고 건조한 상태에 있도록 유의하십시오.

흐르는 물을 사용하지 마십시오.

→ **배터리 충전기:** 접점 및 플라스틱 부품은 부드럽고 건조한 헝겊으로 청소하십시오.
→ **배터리:** 배터리의 환기 슬롯과 연결부는 부드럽고 깨끗하며 건조한 붓으로 때때로 청소하십시오.

5. 보관

작동 중단:

제품은 어린이의 손이 닿지 않는 곳에 보관해야 합니다.

1. 보호 커버를 칼 위로 미십시오.
2. 배터리를 제거하십시오.
3. 배터리를 충전하십시오.
4. 전정기, 배터리 및 배터리 충전기를 청소하십시오 (4. 정비 참조).
5. 전정기, 배터리 및 배터리 충전기를 건조하고 닫혀 있으며 결빙이 없는 장소에 보관하십시오.

폐기:

(지침 2012/19/EU / S.I. 2013 No. 3113 에 따름)



제품을 일반 가정 쓰레기로 폐기하면 안 됩니다. 적용되는 해당 지역 환경 보호 규정에 따라 폐기해야 합니다.

중요사항!

→ 제품은 해당 지역 재활용 수거 센터를 통해 폐기하십시오.

배터리 폐기:



GARDENA 배터리에는 수명이 끝난 후 일반 가정 쓰레기와 분리하여 폐기해야 하는 리튬이온 셀이 포함되어 있습니다.

Li-ion

중요사항!

→ 배터리는 해당 지역 재활용 수거 센터를 통해 폐기하십시오.

1. 리튬이온 셀을 완전히 방전시키십시오 (GARDENA 서비스에 연락하십시오).
2. 리튬이온 셀 접점을 단락으로부터 보호하십시오.
3. 리튬이온 셀을 올바르게 폐기하십시오.

6. 오류 제거



위험! 신체 상해!

제품이 의도하지 않은 채 시동하는 경우 절단 상해 위험.

→ 칼이 정지할 때까지 기다리고 제품의 오류를 제거하기 전에 배터리를 제거하고 보호 커버를 칼 위로 미십시오.

문제	예상 원인	조치
전정기가 정지되지 않습니다	시동 레버가 끼였습니다.	→ 배터리를 제거하고 시동 레버를 푸십시오.
덤불이 깔끔하게 절단되지 않습니다	칼이 무디거나 손상되었습니다.	→ GARDENA 서비스를 통해 칼을 교환하십시오.
전정기가 심하게 진동함	칼이 손상되었습니다.	→ 제품을 끄고 칼을 교환받으십시오.
전정기가 시동하지 않거나 정지합니다. LED ④ 녹색 점멸 [그림 O4]	배터리가 방전되었습니다.	→ 배터리를 충전하십시오.
전정기가 시동하지 않거나 정지합니다. 오류 LED ⑤ 적색 점등 [그림 O4]	배터리 온도가 허용 범위를 벗어나 있습니다.	→ 배터리 온도가 다시 0 °C - +45 °C 사이일 때까지 기다리십시오.
전정기가 시동하지 않거나 정지합니다. 오류 LED ⑥ 적색 점등 [그림 O4]	전정기의 배터리 접점 사이에 물방울 또는 습기가 있습니다.	→ 물방울 / 습기를 건조한 헝겊으로 제거하십시오.
전정기가 시동하지 않거나 정지합니다. 오류 LED ⑦ 적색 점등 [그림 O4]	모터가 차단되었습니다.	→ 장에 물을 제거하십시오. 다시 시동하십시오.
전정기가 시동하지 않거나 정지합니다. 오류 LED ⑧ 적색 점멸 [그림 O4]	제품에 결함이 있습니다.	→ GARDENA 서비스에 연락하십시오.
전정기가 시동하지 않거나 정지합니다. 오류 LED ⑨ 점등 안 함 [그림 O4]	배터리가 배터리 마운트에 완전히 삽입되지 않았습니다.	→ 소리가 들리게 고정될 때까지 배터리를 배터리 마운트에 완전히 삽입하십시오.
	배터리에 결함이 있습니다.	→ 배터리를 교체하십시오.
	제품에 결함이 있습니다.	→ GARDENA 서비스에 연락하십시오.
충전 과정이 가능하지 않음. 배터리 충전 표시 ⑩ 가 계속 점등합니다 [그림 O3]	배터리가 연결되지 않았거나 잘못 연결되었습니다.	→ 배터리를 충전기에 올바르게 연결하십시오.
	배터리 접점이 오염되었습니다.	→ 배터리 접점을 청소하십시오 (예: 배터리를 여러 번 끼우고 빼기 필요시 해당 배터리 교체).
	배터리 온도가 허용 충전 온도 범위를 벗어나 있습니다.	→ 배터리 온도가 다시 0 °C - +45 °C 사이일 때까지 기다리십시오.
	배터리에 결함이 있습니다.	→ 배터리를 교체하십시오.
배터리 충전 표시 ⑩ 가 점등하지 않음 [그림 O3]	충전기의 전원 플러그가 끼워지지 않았거나 잘못 끼워졌습니다.	→ 전원 플러그를 소켓에 (완전히) 끼우십시오.
	소켓, 전원 케이블 또는 충전기에 결함이 있습니다.	→ 전원 전압을 점검하십시오. 필요시 충전기를 인증된 계약 딜러 또는 GARDENA 서비스를 통해 점검받으십시오.



참고: 다른 장애가 있는 경우 GARDENA 서비스 센터에 연락하십시오. 수리는 반드시 GARDENA 서비스 센터 및 GARDENA 가 인증한 전문 딜러에게 맡겨야 합니다.

7. 기술 자료

충전식 전정기	단위	값 (품목 14730)	값 (품목 14731)
스트로크	rpm	2400	2400
칼 길이	cm	50	60

충전식 전정기	단위	값 (품목 14730)	값 (품목 14731)
칼 틈니 간격	mm	20	20
중량 (배터리 제외)	kg	2,6	2,7
음압 수준 $L_{pA}^{1)}$ 불확실성 k_{pA}	dB (A)	84 3	84 3
음력 수준 $L_{WA}^{2)}$: 측정됨 / 보장됨 불확실성 k_{WA}	dB (A)	91 / 94 3	92 / 95 3
손 / 팔 진동 $a_{vhw}^{1)}$ 불확실성 k_{vhw}	m/s ²	1,9 1,5	1,5 1,5

측정 방식 기준 : ¹⁾ EN 62841-4-2 ²⁾ RL 2000/14/EC / S.I. 2001 No. 1701



참고 : 제시된 진동 배출값은 표준화된 테스트 방식에 따라 측정되었고 전동 공구를 서로 비교하는데 적용할 수 있습니다. 이 값은 배출을 임시로 평가하기 위해서도 사용할 수 있습니다. 진동 배출값은 전동 공구를 실제로 사용하는 동안 달라질 수 있습니다.

8. 액세서리

GARDENA 관리 오일	칼의 수명과 배터리 작동 시간을 연장합니다.	품목 2366
GARDENA 수거 백 Cut&Collect ComfortCut / PowerCut	예지물을 간편하고 편리하게 수거.	품목 6002
GARDENA 시스템 배터리 PBA 18V/36 P4A PBA 18V/45 P4A	추가 작동 시간 또는 교환용 배터리.	품목 14902 품목 14903
배터리 충전기 AL 1810 CV P4A		품목 14900-54
GARDENA 배터리 급속 충전기 AL 1830 CV P4A	POWER FOR ALL 시스템 배터리 PBA 18V.W 급속 충전용	품목 14901-54

9. 보증 / 서비스

9.1 제품 등록 :

gardena.com/registration 에서 제품을 등록하십시오 .

9.2 서비스 :

뒷면 페이지와 온라인에서 당사 서비스 센터의 현재 연락처 정보를 확인하십시오 .

- <https://www.gardena.com/int/support/advice/contact/>

ZH (CN) 电池式绿篱修剪机

1. 安全	26
2. 安装	28
3. 使用	28
4. 保养	29
5. 存放	29
6. 故障排除	29
7. 技术参数	29
8. 配件	30
9. 保修 / 服务	30

原始操作说明翻译.



本产品不适合身体、感官或精神等方面有所不足的或是缺乏经验和 / 或知识的人 (包括儿童) 使用, 除非有旁监督人员在旁确保其安全或是事前已接受了监督人员关于如何使用本产品的指导。应照看好儿童, 以确保他们不用本产品玩耍。我们建议: 年满 16 岁的人员方可使用本产品。

预期用途 :

GARDENA 绿篱修剪机 专用于修剪私家花园或业余庭园中的绿篱、灌木、多年生植物和地被植物。

本产品不适用于长时间持续运行。



危险! 人身伤害!

→ 请勿使用本产品修剪草地 / 草坪边缘、粉碎材料或堆肥。

1. 安全

重要!

请仔细阅读使用说明书, 并保存好以供随时查阅。

产品上的图标 :



请阅读操作说明。



危险 - 请保持手掌远离刀片。



不得淋雨。



针对充电器 : 如电缆受损或割断, 请立即从电源上拔下插头。



佩戴护目镜和听力保护装置。



在清洁和维护之前请先取出电池。

一般安全注意事项 :

机器一般安全注意事项 :



警告!

请阅读本机提供的所有安全注意事项、说明、图示和技术参数。不遵守安全注意事项及说明可导致触电、火灾和 / 或重伤。

请保管好所有安全注意事项和说明资料以备将来使用。在本安全注意事项中使用的“本机 / 机器”一词既指电源驱动的机型 (带电源线) 也包括电池驱动的机型 (不带电源线)。

1) 作业安全

- 请保持作业区域整洁且照明充足。作业区域杂乱或无照明可导致事故发生。
- 请勿在有易燃性液体、气体或粉尘的易爆炸环境中使用本机。本机会产生火花, 可点燃粉尘和烟雾。
- 使用本机时请确保附近没有儿童或其他人员。如果分心则可能无法控制好机器。

2) 电气安全

- 本机的插头必须与插座匹配。不得以任何方式改动插头。不要将适配器插头与做了接地保护的机器一起使用。未改动的插头以及合适的插座可以减少触电风险。
- 避免肢体接触到管道、加热器、炉子和冰箱等接地表面。肢体如接地将增加触电风险。
- 请保护本机远离雨水和潮湿。机器如进水将增加触电风险。
- 请勿滥用连接电缆搬运或悬挂本机, 或用来从插座上拔下插头。让电缆始终远离热源、油、锐利边缘和转动的机器部件。损坏或缠绕的电缆可增加触电风险。
- 如在户外使用本机, 须使用适用于户外的延长电缆。使用适用于户外的延长电缆可以减少触电风险。
- 如果不得不在潮湿的环境中操作本机, 请使用漏电断路器。使用漏电断路器可减少触电风险。

3) 人员安全

- a) 作业时请谨慎小心、注意自己的动作，要理智操作机器。如果处于疲劳状态或受毒品、酒精及药物的影响，请勿使用机器。
使用本机过程中的片刻不当心就可导致重伤。
- b) 请使用个人防护装备并始终佩戴护目镜。根据机器的类型和使用情况相应佩戴个人防护用品，如防尘口罩、防滑安全鞋、安全帽或听力保护器等，以减少受伤风险。
- c) 请避免机器意外启动。在连接到电源和/或电池、拿起或搬运本机之前，请确保本机处于关闭状态。
在搬运机器时如手指放在开关上或者在机器开启状态接通电源，都有可能导致事故发生。
- d) 在开动本机之前，请取下扳手等调节工具。转动的机器部件上如放有工具或扳手则可能造成伤害。
- e) 避免不正常的身体姿势。要稳妥站立，在斜坡上要能随时保持平衡。
这样才能在出现突发情况时更好地控制机器。
- f) 请穿着合适的衣服。请勿穿松散的衣服或佩戴首饰。保持头发、衣物和鞋子远离转动的部件。松散的衣物、首饰和长发可能会被转动的部件卷入。
- g) 如果可以安装除尘和收集设备，则必须正确地连接和使用。使用除尘设备可以减少粉尘危害。
- h) 切勿自以为很安全，即使在多次使用后已非常熟悉该电动工具，仍不得忽视机器的安全规则。操作如不当心可在瞬间造成严重伤害。

4) 机器使用和操作

- a) 不要让机器过载。因此请针对目的选择专用的机器。用合适的机器，您可以在给定的性能范围内更好、更安全地工作。
- b) 请勿使用开关有故障的机器。
无法再开启或关闭的机器很危险，必须修理。
- c) 在调整机器、更换附件或收起机器之前，请将插头从插座拔下并/或取出电池。这一预防措施可以防止机器意外启动。
- d) 机器不使用时请存放再儿童接触不到的地方。请勿让不熟悉本机或未阅读本说明书的人员使用本机。让没有经验的人使用机器是很危险的。
- e) 请认真护理机器。检查各运动部件是否正常工作、有无卡住、各部件有无断裂或损坏而使机器功能受到影响。使用机器前请先修理受损部件。许多事故均源于机器保养不良。
- f) 请保持修剪工具锋利而清洁。
精心维护的修剪工具拥有锋利刀刃，不易卡死且更容易引导。
- g) 请按照本说明书使用本机、附件、应用工具等。同时要考虑到工作环境和工作内容。将机器用于其它非指定用途可导致危险情况。
- h) 保持手柄和握持面干燥、清洁、无油污。手柄和握持面如湿滑，则无法确保在突发情况下安全地操作和控制机器。

5) 电池式工具的使用和操作

- a) 请务必使用制造商推荐的充电器来给电池充电。如果使用仅限特定电池类型的充电器来给另一类型的电池充电，可引发火灾危险。
- b) 在机器中请只使用指定电池。使用其它电池可导致受伤或引发火灾。
- c) 电池在不使用时要远离回形针、硬币、钥匙、钉子、螺钉等其它可能导致触点桥接的小金属物件。电池触点之间如短路可导致灼伤或起火。
- d) 电池如使用错误可能会溢出易燃液体。请勿接触该液体。如意外接触，则用清水冲洗。如该液体进入眼睛，还需就医。
溢出的电池液可刺激乃至灼伤皮肤。
- e) 请勿使用损坏的或是被改动过的电池。
损坏或改动过的电池可能会产生意外效应而导致火灾、爆炸或伤人。
- f) 不要让电池暴露在明火或过高的温度下。
有明火时或是当温度超过 130 °C 时可引起爆炸。
- g) 遵循所有充电说明，切勿在使用说明书规定的温度范围外对电池或电池工具进行充电。
充电不当或充电温度不在允许范围内，可导致电池损坏或引发火灾危险。

6) 维修服务：

- a) 请只由合格的专业人员使用原装备件来维修机器。这样才能确保机器的安全性得以保持。
- b) 切勿维护已损坏的电池。
电池的所有维护工作只允许由制造商或有授权的客户服务点来进行。

绿篱修剪机安全注意事项：

- a) 让身体所有部位均远离刀片。在刀片运行时不要试图取出被剪下来的东西或是抓住要修剪的东西。关机之后刀片仍会继续转动。使用绿篱修剪机的过程中如有片刻不当心即可导致重伤。
- b) 搬运绿篱修剪机时，手柄上的刀片要静止不动且手指不要靠近断路器。
正确搬运绿篱修剪机可以降低意外操作的风险并减少刀片造成的伤害。
- c) 运输或存放绿篱修剪机时，一定要把盖子拉到刀片上。正确操作绿篱修剪机可降低刀片造成伤害的风险。

- d) 在清除卡住的剪枝或是进行维护之前，先确保所有的断路器均关闭、电池已被取出或断开。在清除卡住的剪枝或在维护过程当中，绿篱修剪机如意外启动，可造成严重伤害。
- e) 在清除卡住的剪枝或是进行维护工作之前，请确保所有的断路器均关闭且开机锁已启用。在清除卡住的剪枝或在维护过程当中，绿篱修剪机如意外启动，可造成严重伤害。
- f) 由于刀片可能会接触到隐蔽的电线，因此只能通过绝缘的握持面握住绿篱修剪机。刀片如接触到接通的电线，可使金属部件带电而造成触电。
- g) 所有电线均须远离修剪区域。
绿篱和灌木丛中可能会藏有电线，一不小心就会被刀片划破。
- h) 不要在恶劣天气下使用绿篱修剪机，尤其是在有雷电风险的情况下。这样可以降低遭受雷击的风险。

检查树篱和灌木丛中是否藏有物体（如铁丝网和隐藏电线）。



建议使用跳闸电流在 30mA 以下的漏电断路器。

用双手握住绿篱修剪机的两个手柄。

绿篱修剪机是为使用者站在地面上工作所设计，不适用于使用者站在梯子或其它不稳定平面上的情况。

附加安全注意事项：

电池和电池充电器的安全警告

-  请阅读所有安全警告和说明。如不遵循警告和说明，可能会导致电击、火灾和/或严重伤害。
-  将这些说明存放在安全的地方。仅当您熟悉电池充电器的所有功能，并能够无限制地使用这些功能或收到相应的使用说明时，才可使用电池充电器。
- 请勿在爆炸性环境中使用本产品。
- 在使用、清洁和维护期间，监督儿童的行为。这是为了确保儿童不会玩耍电池充电器。
- 只能给容量为 1.5 Ah 或以上（5 节或更多电芯）的 POWER FOR ALL 系统 PBA 18V 型锂电池充电。电池电压必须与电池充电器的充电电压相匹配。请勿对一次性电池充电，否则会有火灾和爆炸的危险。
-  只能在封闭的房间内使用电池充电器，并使其远离湿气。电池充电器进水会增加电击的风险。
- 确保电池充电器洁净。污垢会造成触电风险。
- 使用前，请务必检查电池充电器，包括电缆和插头。如果发现电池充电器有任何损坏，请勿使用。请勿自行打开电池充电器，确保仅由具备相应资质的人员使用原装备件进行所有维修。损坏的电池充电器、电缆和插头会增加触电风险。
- 请勿在易燃表面（例如纸张、纺织品等）或易燃环境中操作电池充电器。电池充电器在充电过程中会发热，因此存在火灾风险。
- 如果需要更换连接电缆，请让 GARDENA 或授权的 GARDENA 电动工具服务中心进行更换，以防造成安全隐患。
- 这些安全警告仅适用于 POWER FOR ALL 系统的 18V 锂电池。
- 只能使用制造商推荐的电池充电器为电池充电。如果使用不匹配的电池充电器为电池充电，可能会引发火灾。
- 如果电池损坏或使用不当，也可能会有蒸气逸出。确保该区域通风良好，如有任何不良反应请就医。蒸气可能会刺激呼吸道。
- 如果电池出现故障，其中的液体可能会泄漏出来，导致相邻的物体变湿。检查受影响的零件。对其进行清洁或更换（必要时）。
- 如果电池使用不当或损坏，易燃液体可能会从电池中溢出，避免接触这些液体。如果意外接触，请用水冲净。如果液体进入您的眼睛，请寻求额外的医疗护理。电池喷出的液体可能会产生刺激或灼伤。
- 只能在 POWER FOR ALL 系统合作伙伴产品中使用此电池。带 POWER FOR ALL 标记的 18V 电池与以下产品完全兼容：所有 18V POWER FOR ALL 系统合作伙伴产品。
- 请遵守产品操作手册中的电池相关建议。这是安全操作电池和产品并防止电池出现危险过载的唯一方法。
- 只能使用制造商或 POWER FOR ALL 系统合作伙伴推荐的电池充电器为电池充电。如果使用不匹配的电池充电器为电池充电，可能会引发火灾。电池类型：PBA 18V 等 / 兼容的电池充电器：AL 18 等）。
- 电池出厂时充入一部分电。为确保电池达到最佳性能，请在首次使用前先用充电器为电池充满电。
- 应将电池放置在儿童接触不到的位置。
- 请勿打开电池。存在短路风险。
- 请勿使电池短路。不使用电池时，请使其远离可能导致触点桥接的物品，如回形针、硬币、钥匙、钉子、螺钉或其他金属小物品。电池端子短接到一起可能会引起灼伤或火灾。
- 电池触点在使用后可能很热。取下电池时，请小心高温触点。
- 电池可能会被尖锐物体（如钉子或螺丝刀）或外力损坏。电池内部可能会发生短路，导致燃烧、冒烟、爆炸或过热。

- 切勿维修损坏的电池。只能由制造商或授权的服务中心来执行电池的所有维护工作。
-  防止电池受热，包括长时间暴露在阳光、火焰、灰尘、水和湿气中。存在爆炸和短路的风险。
- 只能在 -20°C 至 $+50^{\circ}\text{C}$ 的环境温度下操作和存放电池。例如，不要在夏天将电池留在车内。温度低于 0°C 时，其性能可能会降低，具体取决于设备。
- 只能在 0°C 至 $+45^{\circ}\text{C}$ 的环境温度下为电池充电。在上述温度范围外充电可能会损坏电池，或增大失火风险。
- 使用电池后，让电池至少冷却 30 分钟，然后再充电或存放。

电气安全



危险！心脏停搏！

本产品在生产过程中产生电磁场。在某些情况下，该电磁场可能会影响主动或被动的医疗植入物的功能。为了防止严重或致命的伤害，在使用本产品之前，有医疗植入物的人员应该咨询他们的医生和植入物制造商。

请只在 -10°C 到 40°C 范围内使用该电池供电产品。

仔细检查即将使用本产品的区域，清除所有电缆和异物。

如果发生意外启动（例如因焊接开关导致），请立即将电池与本机断开，并由 GARDENA 服务部门进行维修。

如果本产品开始异常振动，请关机并断开电池。剧烈振动可能造成受伤。

请勿在水边使用本产品。

请勿在游泳池或花园池塘附近作业。

请保护电池触点不受潮。

人身安全



危险！窒息危险！

较小的部件容易被吞咽。塑料袋可能导致幼儿窒息危险。在安装过程中远离幼儿。

必须随时都清楚在紧急情况下如何当即关闭本产品。

避免接触刀片的油，尤其是对刀油过敏的人。

仅在白天或能见度良好的条件下作业。

每次使用前请检查机器。每次使用前请对本产品进行目视检查。检查风口是否畅通。

如果本产品在运行过程中强烈升温，请将其冷却后再进行存放。

警告！当佩戴听力保护装置工作时，由于本产品产生的噪音，操作者可能注意不到有人靠近。

务必穿着适合的衣物、戴防护手套并穿坚实的鞋子。

确保作业时穿安全的鞋子。

2. 安装



危险！人身伤害！

本产品如意外启动可导致割伤。

- 在安装本产品前请先取出电池并将保护罩推到刀片上。

安装前手柄 [图 A1]：

1. 拧松螺钉 ② 并取下。
2. 将前手柄 ① 推入绿篱修剪机的槽道。
确保前手柄 ① 完全插入，并且手柄上的孔与螺纹孔对齐。
3. 将这两个螺钉 ② 插入绿篱修剪机的螺纹孔。
在此过程中不要按下前启动柄 ③。
4. 拧紧这两个螺钉 ②。
确保螺钉 ② 已拧紧且启动柄 ③ 可以完全被按下。

3. 使用



危险！人身伤害！

本产品如意外启动可导致割伤。

- 在设置或运输本产品之前，先等刀片停止不动并取出电池再将保护罩推到刀片上。

电池充电 [图 O1/O2/O3]



注意！

- 注意电源电压！电源的电压必须与充电器铭牌上的信息相符。

借助智能充电程序可以自动识别电池的充电状态，并根据电池的温度及电压以最佳充电电流进行充电。

这样电池就得到了爱护，并能在存放于充电器中时保持充满状态。

1. 按下解锁钮 ④ 并将电池 ⑤ 从电池座 ⑥ 中取出。
2. 将电池充电器 ⑦ 连接到电源插座。
3. 将电池充电器 ⑦ 推到电池 ⑤ 上。

当充电器上的电池充电指示灯 ⑧ 为绿灯闪烁时，电池开始充电。

当充电器上的电池充电指示灯 ⑧ 为绿灯常亮时，电池已充满（充电时长请见 7. 技术参数）。

4. 在充电期间请定期检查充电状态。
5. 当电池 ⑤ 已充满，则可以将电池 ⑤ 与充电器 ⑦ 断开。

指示灯讯号涵义：

充电器上的指示灯 [图 O3]：

电池充电指示灯 ⑧ 闪烁 充电过程可通过电池充电指示灯 ⑧ 的 闪烁 来表示。



说明：充电过程只有在电池温度未超出安全充电温度范围时方可进行，参见 7. 技术参数。

电池充电指示灯 ⑧ 常亮 电池充电指示灯 ⑧ 常亮 时表示电池已经充满或是因电池温度超出安全充电温度范围而无法充电。一旦达到安全温度范围内则对电池充电。



没有插接电池时，电池充电指示灯 ⑧ 常亮 则表示电源插头已插入插座且充电器已经就绪。

产品上的电池充电状态显示灯 ⑨ [图 O4/O8]：

在启动本产品后，电池充电状态指示灯 ⑨ 将显示 5 秒。

电池充电状态	电池充电状态指示灯
已充电 67 - 100 %	⑨、⑩ 和 ⑪ 亮起绿灯
已充电 34 - 66 %	⑨ 和 ⑩ 亮起绿灯
已充电 11 - 33 %	⑩ 亮起绿灯
已充电 0 - 10 %	⑩ 绿灯闪烁

当 LED ⑩ 绿灯闪烁时，必须给电池充电。

当故障 LED ⑪ 亮起或闪烁时，参见 6. 故障排除。

作业位置：

本款绿篱修剪机可以通过 3 个作业位置运行。

- 侧面修剪 [图 O5]
- 高处修剪 [图 O6]
- 低处修剪 [图 O7]

启动绿篱修剪机 [图 O1/O8]：



危险！人身伤害！

如松开启动柄后本产品没有停下来，则有受伤危险。

- 请勿绕过安全装置和开关。比如，不要将启动柄固定在手柄上。

启动：

本产品配有两手操作安全装置（2 个启动柄），可避免机器意外开动。

1. 将电池 ⑤ 放进电池座 ⑥ 直到能听见卡入的声音。
2. 从刀片上取下保护罩。
3. 一手握住前手柄 ① 并拉起前启动柄 ③。
4. 用另一只手握住主手柄 ④ 并拉起后启动柄 ⑤。
绿篱修剪机启动且电池充电状态指示灯 ⑨ 将亮起 5 秒。

停止：

1. 松开两个启动柄 ③/⑤
绿篱修剪机停下来。

2. 将保护罩推到刀片上。
3. 按下解锁按钮 (A) 并将电池 (B) 从电池座 (C) 中取出。

4. 保养



危险！人身伤害！

本产品如意外启动可导致割伤。

→ 在保养本产品之前，先等塑料刀片停止不动并取出电池再将保护罩推到刀片上。

清洁绿篱修剪机 [图 M1]：



危险！人身伤害！

有受伤以及损坏产品的危险。

- 请勿用水或水射流清洁本产品（尤其是高压水射流）。
- 请勿使用化学品进行清洁（包括汽油和溶剂）。其中有些会损坏关键的塑料部件。

通风槽必须始终保持清洁。

1. 请用湿布巾来清洁绿篱修剪机。
2. 用软刷（不要用螺丝刀）清洁通风槽 (C)。
3. 用低粘度的油（如 GARDENA 2366 号保养油）润滑刀片。要避免接触塑料部件。

清洁电池和电池充电器：

在连接电池充电器之前，确保电池表面和触点以及电池充电器始终清洁干燥。

不要使用流水。

- 电池充电器：用柔然的干燥布巾清洁触点和塑料部件。
- 电池：偶尔使用柔软、清洁、干燥的刷子清洁通风槽和电池上的接端。

5. 存放

停止使用：

必须将本产品保存在儿童接触不到的地方。

1. 将保护罩推到刀片上。
2. 请取出电池。
3. 给电池充电。
4. 清洁绿篱修剪机、电池和电池充电器（参见 4. 保养）。
5. 将绿篱修剪机、电池和电池充电器保存在干燥、封闭且防冻的地方。

废弃处理：

(根据指令 2012/19/EU/S.I.2013 第 3113 号)



本产品不得与普通家庭垃圾一起处理。必须遵守当地现行环境保护规定进行废弃处理。

重要！

→ 请通过当地的回收站来处理本产品。

电池的废弃处理：



GARDENA 电池为锂离子电池，在使用寿命结束时必须与一般的家庭垃圾分开进行废弃处理。

重要！

→ 通过当地的回收站处理电池。

1. 将锂离子电池完全放电（请联系 GARDENA 服务部门）。
2. 确保锂离子电池触点不会短路。
3. 对锂离子电池正确进行废弃处理。

6. 故障排除



危险！人身伤害！

本产品如意外启动可导致割伤。

→ 在排除本产品故障之前，先等刀片停止不动并取出电池再将保护罩推到刀片上。

问题	可能原因	补救措施
无法停止绿篱修剪机	启动柄卡住。	→ 请取出电池并松懈启动柄。
绿篱修剪得不整齐	刀片钝了或是损坏。	→ 请找 GARDENA 服务部门更换刀片。
绿篱修剪机剧烈振动	刀片损坏。	→ 关闭本产品并更换刀片。
绿篱修剪机不启动或是停下来。	电池耗尽。	→ 给电池充电。
LED (D) 闪烁绿灯 [图 O4]	绿篱修剪机不启动或是停下来。	→ 等待电池温度重新回到 0 °C 到零上 45 °C 之间。
故障 LED (E) 亮起红灯 [图 O4]	绿篱修剪机电池的触点之间有水滴或湿气。	→ 用干燥的布巾擦掉水 / 湿气。
	电机堵转。	→ 清除障碍物。重新启动。
绿篱修剪机不启动或是停下来。	产品损坏。	→ 请联系 GARDENA 服务部门。
故障 LED (F) 闪烁红灯 [图 O4]	绿篱修剪机不启动或是停下来。	→ 将电池完全放进电池座直到能听见卡入的声音。
故障 LED (G) 不亮 [图 O4]	电池已损坏。	→ 更换电池。
	产品损坏。	→ 请联系 GARDENA 服务部门。
充电过程无法进行。电池充电指示灯 (H) 常亮不灭 [图 O3]	电池未（正确）放入。	→ 将电池正确放入充电器。
	电池触点已被污染。	→ 清洁电池触点（比如将电池来回插入拔出几次。必要时换掉电池）。
	电池温度不在允许的充电温度范围内。	→ 等待电池温度重新回到 0 °C 到零上 45 °C 之间。
	电池已损坏。	→ 更换电池。
电池充电指示灯 (I) 不亮 [图 O3]	充电器的电源插头没有（正确）插入。	→ 将电源插头（完全）插进插座。
	插座、电源线或充电器损坏。	→ 检查电源电压。必要时请授权经销商或 GARDENA 服务人员检查充电器。



注意：

如出现其它故障，请联系 GARDENA 服务中心。维修工作只能由 GARDENA 服务中心或 GARDENA 授权的专业经销商进行。

7. 技术参数

电池式绿篱修剪机	单位	参数值 (14730 号)	参数值 (14731 号)
集线器	1/分	2400	2400
刀片长度	cm	50	60
刀片开口	mm	20	20
重量（不带电池）	kg	2.6	2.7
声压等级 $L_{pA}^{1)}$	dB (A)	84	84
不确定度 k_{pA}		3	3
声功率级 $L_{WA}^{2)}$	dB (A)	91 / 94	92 / 95
测得 / 确保 不确定度 k_{WA}		3	3
手臂振动 $a_{vhw}^{1)}$	m/s ²	1.9	1.5
不确定度 k_{vhw}		1.5	1.5

测量方法依据：¹⁾ EN 62841-4-2 ²⁾ RL 2000/14/EC / S.I. 2001 No. 1701



注意：所述振动排放值是根据标准化的测试方法测得，可用于电动工具之间的比较。该数值也可以用于初步评估暴露量。振动排放值在实际应用电动工具过程中可能有不同。

部件名称	有害物质					
	铅	汞	镉	六价铬	多溴联苯	多溴二苯醚
电池表面 / 电池盒	○	○	○	○	○	○
驱动	○	○	○	○	○	○
电子元件	X	○	○	○	○	○
外壳与把手	X	○	○	○	○	○

本表格依据 SJ/T 11364 的规定编制。

O: 表示该有害物质在该部件所有均质材料中的含量均在 GB/T 26572 规定的限量要求以下。

X: 表示该有害物质至少在该部件的某一均质材料中的含量超出 GB/T 26572 规定的限量要求。

8. 配件

GARDENA 保养油	可延长刀片寿命及电池续航时间。	2366 号
GARDENA 收集袋 Cut&Collect ComfortCut/ PowerCut	可简单方便地收集剪枝。	6002 号
GARDENA 系统电池	用于额外运行时间或用于更换的电池	
PBA 18V/36 P4A		14902 号
PBA 18V/45 P4A		14903 号
PBA 18V/72 P4A		14905 号
GARDENA 电池充电器 AL 1810 CV P4A		14900-39 号
GARDENA 电池快速充电 器 AL 1830 CV P4A	用于迅速充电 POWER FOR ALL 系统电池 PBA 18 V..W..	14901-39 号

9. 保修 / 服务

9.1 产品注册：

请访问 gardena.com/registration 注册您的产品。

9.2 保养：

请在最后一页以及在线查找我们服务中心的当前联系信息：

- <https://www.gardena.com/int/support/advice/contact/>

ZH (TC) 電池式樹籬剪

1. 安全事項	30
2. 安裝	32
3. 操作	32
4. 保養	33
5. 存放	33
6. 故障排除	33
7. 技術參數	33
8. 配件	34
9. 保固 / 維修	34

原版使用說明翻譯件。



本產品不適合身體、感覺或精神能力下降或缺乏經驗和知識之人士（包括兒童）使用，除非使用者處於安全員監督之下，或已接受產品使用指導。應照看好兒童，以確保他們不拿本產品玩耍。建議使用該產品者至少應為 16 歲以上之青少年。

預期用途：

GARDENA 樹籬剪適用於修剪私人家庭花園和業餘花園的樹籬、灌木和多年生植物和地被植物。

本產品不適合長時間操作。



危險！肢體傷害！

→ 本產品不得用於切割草坪 / 草坪邊緣、切碎物料或堆肥。

1. 安全事項

重要信息！

請仔細閱讀本使用說明，並妥善保管以備查閱。

產品上的標誌：



請閱讀使用說明。



危險 – 雙手遠離刀片。



不得淋雨。



對於充電器：
如果電纜損壞或切斷，須立即將插頭從電源上斷開。



佩戴護目鏡和防護耳罩。



在清潔或保養之前須取出電池。

一般安全說明

機器一般安全說明



警告！

請閱讀機器的所有安全說明、指南、配圖和技術參數。
不遵守安全說明和指南可能會導致觸電、火災和 / 或嚴重傷害。

請妥善包括所有安全說明和指南，以備日後查閱。安全說明中的用語“機器”可指電源插頭式機器（有電源電纜）和電池式機器（無電源電纜）。

1) 工作場所安全

- 保持工作區域清潔且光線充足。雜亂或缺乏照明的工作區域可能導致事故。
- 不得在有可燃液體、氣體或粉塵的易爆環境中使用本機器。機器會產生火花，可導致粉塵或蒸汽起火。
- 使用機器期間請讓兒童和他人遠離。走神可導致機器失控。

2) 電氣安全

- 機器連接插頭必須位於插座內。插頭不得做任何更改。不得將任何適配插頭與帶接地保護的機器並用。未經改動的插頭與合適的插座可減少觸電風險。
- 避免與接地表面以及管道、取暖器、爐灶和冰箱發生任何身體接觸。如果身體接地，會有較高觸電風險。
- 機器不得淋雨和受潮。水分侵入機器會增加觸電風險。
- 不得將連接電纜用於其他用途，如搬運、懸掛機器或由此用力將插頭拔出插座。電纜不得接觸高溫、機油、銳利邊緣或活動機器零件。損壞或纏繞的電纜會增加觸電風險。
- 使用機器在戶外工作時，僅限使用適合戶外環境的延長電纜。採用適合戶外環境的延長電纜，可減少觸電風險。
- 如果不可避免在潮濕環境操作機器，請使用漏電斷路器。使用漏電斷路器可減少觸電風險。

3) 人員安全

- 在使用機器工作時請保持專注，注意您的行動並理智行事。如果處於疲勞狀態，或受毒品、酒精或藥物的影響，請勿使用機器。機器使用過程中片刻疏忽即可導致嚴重傷害。

- b) 請穿戴個人防護裝備，且總是佩戴護目鏡。根據機器種類和用途穿戴個人防護裝備，如防塵口罩、防滑安全鞋、安全帽或防護耳罩，可減少受傷風險。
- c) 避免在無人監督狀態下啟用。連接電源和/或電池、抬起或搬運機器前，請確保機器已關閉。如在搬運機器時，手指觸及開關，或在機器開關開啟狀態下將其連接到電源，可導致事故。
- d) 開啟機器前，請拆下各種調校工具和扳手。處於旋轉機器零件上的工具和扳手可導致受傷。
- e) 避免採用異常姿勢。確保穩固站立並始終保持平衡。由此可在意外狀況下更好地控制機器。
- f) 穿著合適衣物。不得穿著寬鬆衣物或佩戴寬鬆飾物。保持頭髮、衣物和手套遠離活動零件。寬鬆的衣物、飾物或長發可能被捲入活動零件。
- g) 如果可以安裝吸塵集塵裝置，就應當連接並且正確使用。使用吸塵裝置可減少粉塵危害。
- h) 即使您已多次使用機器、對其熟悉，仍不得疏忽大意，亦不得忽視任何機器安全規定。粗心行動可在瞬間即導致嚴重傷害。

4) 機器的使用和處理

- a) 不得使機器超負荷。根據工作條件選擇適用的機器。按照指定性能範圍，使用合適的機器工作，會更加高效安全。
- b) 不得使用開關有故障的機器。開關失靈的機器非常危險，必須修理。
- c) 進行機器設置、更換配件或收納機器之前，必須將插頭從插座拔下並/或將電池拆下。此預防措施可防止機器意外啟動。
- d) 將不使用的機器保管在兒童接觸不到的地方。禁止不熟悉機器或未閱讀此說明的人使用機器。機器若由缺乏經驗的人使用，可導致危險。
- e) 仔細維護機器。檢查各活動零件功能是否完好且未卡住、各個零件是否斷裂或損壞，以至影響機器功能。在使用機器前，須送修修復損壞的零件。許多事故都是由於機器保養不善所致。
- f) 保持切割刀具銳利清潔。得到仔細維護、刀刃銳利的切割刀具，會較少發生卡住，更易操控。
- g) 使用機器、配件、內嵌式刀具等時，請遵照此說明。同時請考量到工作條件和所要執行的任務。將機器用於規定用途之外，可能造成危險狀況。
- h) 保持手柄及手柄表面乾燥清潔無油脂。如果手柄及手柄表面打滑，一旦出現意外狀況，就無法安全操控機器。

5) 電池式工具的使用和處理

- a) 僅允許使用製造商建議的充電器為電池充電。為一種電池類型設計的充電器在與其他電池一起使用時可導致火災危險。
- b) 僅允許為機器使用適用的電池。使用其他電池可導致受傷和火災危險。
- c) 未使用的電池須遠離迴紋針、硬幣、鑰匙、釘子、螺釘或其他可能導致觸點橋接的小件金屬物體。電池觸點之間短路可導致灼傷或火災。
- d) 如果使用不當，可能會有液體從電池中漏出。**New** 請避免與之接觸。如果意外發生接觸，請用水沖洗乾淨。如果有液體進入眼睛，還請務必就醫。漏出的電池液可導致皮膚刺激或灼傷。
- e) 不得損壞或更改過的電池。損壞或更改過的電池可能發生無法預料的狀況，導致火災、爆炸或受傷危險。
- f) 不得將電池暴露在火焰中或過高溫度下。火焰或超過 130 °C 的溫度可能導致爆炸。
- g) 遵從所有關於充電的說明，並且嚴禁在使用說明規定溫度範圍之外為電池或電池式工具充電。充電錯誤或在允許溫度範圍之外充電，可導致電池毀損和火災危險。

6) 服務

- a) 機器僅允許由合格專業人員使用原裝備件維修。由此可確保維持機器安全性。
- b) 嚴禁對已損壞的電池進行保養。所有電池保養只能由製造商或授權服務部門執行。



樹籬剪安全說明

- a) 身體各部位均須遠離刀片。不得嘗試在刀片運轉時清除碎料或握持所切割物料。刀片在開關關閉後會繼續活動。樹籬剪使用過程中片刻疏忽即可導致嚴重傷害。
- b) 在刀片停止的狀態下握住樹籬剪手柄，且不得有手指處於電力開關附近。對樹籬剪採用正確持法，可減少發生操作意外，從而因刀片受傷的危險。
- c) 運輸或保管樹籬剪時，須總是將保護罩拉到刀片上方。正確使用樹籬剪可減少因刀片受傷的危險。
- d) 清除卡住的碎料或進行保養工作時，請確保所有電力開關均已關閉且電池組已取出或已斷開。樹籬剪在清除卡住的碎料或進行保養時意外接通，可能會導致嚴重傷害。
- e) 清除卡住的碎料或進行保養工作時，請確保所有電力開關均已關閉且開關鎖已啟用。樹籬剪在清除卡住的碎料或進行保養時意外接通，可能會導致嚴重傷害。

- f) 務必僅握持樹籬剪的絕緣手柄表面，因為刀片可能接觸到隱蔽的電纜。刀片與通電的電纜接觸，可使金屬零件亦均通電，從而發生觸電。
- g) 確保各種電纜遠離切割區。樹籬和矮樹叢內隱蔽處可能有電纜，易遭刀片誤割。
- h) 不得在惡劣天氣下使用樹籬剪，特別是在有雷擊危險時。這可減少雷擊危險。搜索樹籬和矮樹叢，檢查是否有隱蔽物體（例如鐵絲網和隱藏的電纜）。搜索樹籬和矮樹叢，檢查是否有隱蔽物體（例如鐵絲網和隱藏的電纜）。建議使用一個跳閘電流不超過 30 mA 的漏電斷路器。兩手分別握住樹籬剪的兩個手柄。樹籬剪適用於用戶站立在地面，而非梯子或其他不穩固立足平面上工作。

附加安全說明

電池和電池充電器的安全警告

-  請閱讀所有安全警告和指示。若未遵守警告和指示，可能會導致觸電、火災和/或嚴重傷害。
- 請將這些指示存放在安全的地方。只有在您熟悉電池充電器的所有功能，並且能夠正確執行這些功能，或已收到適當的指示時，才使用電池充電器。
- 請勿在容易發生爆炸的環境中使用產品。
- 在使用、清潔與維護期間，留意周圍兒童的行動。這是為了確保兒童不會把玩電池充電器。
- 請僅為 **POWER FOR ALL** 系統 **PBA 18V** 類型，容量 **1.5 Ah** 或以上（5 個電池組或以上）的鋰離子電池充電。電池電壓必須與電池充電器的電池充電電壓相符。請勿對非充電式電池進行充電。否則，會有發生火災和爆炸的風險。
-  電池充電器僅可在密閉房間內使用，並且須遠離濕氣。若水分進入電池充電器，將使觸電風險增加。
- 請隨時清潔電池充電器以保持乾淨。髒污會造成觸電的風險。
- 使用前請務必檢查電池充電器，包括纜線和插頭。如果發現任何損壞，請勿使用電池充電器。請勿自行拆開電池充電器，確保只有合格人員在使用原廠備用零件的情況下進行任何維修。電池充電器、纜線和插頭損壞會增加觸電的風險。
- 請勿在可燃表面（如紙張、紡織品等）或易燃環境中操作電池充電器。電池充電器在充電期間溫度會升高，有發生火災的風險。
- 若需替換連接纜線，請交由 **GARDENA** 或經授權之 **GARDENA** 電動工具服務中心執行，以避免安全事故發生。
- 這些安全警告僅適用於 **POWER FOR ALL** 系統的 **18V** 鋰離子電池。
- 請僅使用製造商所建議的電池充電器為電池充電。適用於某種電池的電池充電器，若與其他電池搭配使用，可能會造成火災危險。
- 若電池受損或遭到不當使用，氣體可能也會逸出。確保該區域通風良好，若發生任何不良反應，請立即就醫。氣體可能會刺激呼吸道。
- 如果電池有瑕疵，液體可能會漏出，並弄濕相鄰的物體。請檢查受影響的零件。請視需要加以清潔或更換。
- 如果使用不當或電池受損，可燃液體可能會從電池中漏出；請避免接觸這些液體。如果不慎接觸，請用水沖洗。如果液體濺到您的眼睛，請另外尋求醫療協助。電池噴出的液體可能會導致刺激或灼傷。
- 請僅將電池使用於 **POWER FOR ALL** 系統合作夥伴產品。帶有 **POWER FOR ALL** 標示的 18V 電池完全相容於所有 18V **POWER FOR ALL** 系統合作夥伴產品。
- 請遵循產品操作手冊中的電池相關建議事項。這是安全使用電池與產品的唯一方法，可避免危險的電池過載情形發生。
- 請僅使用製造商或 **POWER FOR ALL** 系統合作夥伴建議之電池充電器為電池充電。適用於特定電池類型的充電器，搭配其他種類電池使用時將可能帶來火災風險（電池類型：PBA 18V 等 / 相容之電池充電器：AL 18 等）。
- 隨附的電池已部分充電。為確保電池發揮完整效能，第一次使用前，請先使用電池充電器將電池充滿。
- 請將電池放在兒童拿不到的地方。
- 請勿拆開電池。有短路的風險。
- 請勿造成電池短路。電池若沒有使用，請確保它遠離迴紋針、硬幣、鑰匙、釘子、螺絲或其他小型金屬物體，避免接觸點產生橋接。若讓電池的電極兩端同時短路，可能會導致灼傷或火災。
- 電池接點在使用後可能發燙。取出電池時，請小心高溫接點。
- 電池可能會因釘子或螺絲起子等尖銳物體或外力而受損。可能會發生內部短路，電池可能因而燃燒、冒煙、爆炸或過熱。
- 請勿維修損壞的電池。所有電池維護作業皆應僅由製造商或經授權之服務中心執行。

-  保護電池免受熱氣影響，包括長時間暴露在陽光、火焰、塵土、水和濕氣中。有爆炸和短路的風險。
- 請僅在 -20°C 至 $+50^{\circ}\text{C}$ 的環境溫度中使用和存放電池。舉例來說，請勿將電池在夏日期間放置於車內。溫度 $<0^{\circ}\text{C}$ 時，視裝置而定，效能可能會降低。
- 請僅在 0°C 至 $+45^{\circ}\text{C}$ 的環境溫度中為電池充電。若充電時溫度超出此範圍，可能會損壞電池，並增加火災的風險。
- 使用後，請先讓電池冷卻至少 30 分鐘，再進行充電或收納。

電氣安全

危險！心臟停搏！

本產品在操作時會產生電磁場。該磁場在特定情況下可影響有源及無源醫療植入物的功能。為避免造成死亡或重傷的危險，配有醫療植入物的人員請在使用本產品之前諮詢自己的醫生和植入物製造商。

僅允許在 -10°C 至 40°C 之間使用電池產品。

仔細檢查準備使用產品的場地，並清除所有電纜和異物。

如果意外啟動（例如由於開關焊住），請立即將電池從產品上斷開，然後請 GARDENA 服務部門維修產品。

如果產品開始異常振動，請關閉產品然後將電池從產品上斷開。強振動可能導致受傷。

不得在水邊使用產品。

不得在游泳池或花園池塘附近工作。

保護電池觸點，避免受潮。

個人安全

危險！窒息危險！

較小的零件很容易被吞下。塑料袋可能會造成兒童窒息。安裝途中讓兒童遠離現場。

您必須清楚如何在緊急情況下隨時立即停止本產品。

避免接觸刀片用油，特別是過敏症患者。

僅允許在日光下或在良好能見度下工作。

每次使用前均請檢查產品。每次使用前請對產品進行目視檢查。檢查通氣入口是否通暢。

如果產品在操作過程中大量產熱，在存放前請先冷卻。

警告！佩戴防護耳罩工作時，亦由於產品發出的噪音，操作者可能發覺不到有人靠近。

始終穿著合適衣物、防護手套和堅固的鞋子。

確保在工作時穿著安全的鞋子。

為電池充電 [圖 O1/O2/O3]：



注意！

→ 注意電源電壓！電源電壓必須與充電器銘牌上的規格相匹配。

智能充電程序可自動識別電池電量，根據電池溫度和電池電壓選擇最佳充電電流進行充電。

由此可保護電池，並使電池在存放在充電器中間期始終保持滿電量。

1. 按了解鎖鍵 (A) 然後將電池 (B) 從電池槽 (D) 取出。
2. 將電池充電器 (C) 連接到電源插座上。
3. 將電池充電器 (C) 推到電池 (B) 上。

充電器上的電池充電指示燈 (E) 閃爍綠燈時，即表示正在為電池充電。

充電器上的電池充電指示燈 (E) 持續亮起綠燈時，即表示電池已經充滿（充電時長，請見 7. 技術參數）。

4. 在充電時請定時檢查電量。

5. 電池 (B) 充滿電後，即可將電池 (B) 從充電器 (C) 斷開。

各顯示元素的含義：

充電器上的指示燈 [圖 O3]：

電池充電指示燈 (E) 閃爍 充電過程由電池充電指示燈 (E) 閃爍表示。



說明：只有當電池溫度在允許的充電溫度範圍內時，才能進行充電，請見 7. 技術參數。

電池充電指示燈 (E) 持續亮燈 電池充電指示燈 (E) 持續亮燈表示電池已充滿或電池溫度處於允許充電溫度範圍之外，因此無法充電。一旦達到允許的溫度範圍，就會開始為電池充電。



如果未插入任何電池，則電池充電指示燈 (E) 持續亮燈表示電源插頭插在插座中，充電器就緒。

產品上的電池電量指示燈 (P) [圖 O4/O8]：

產品啟動後，電池電量指示燈 (P) 顯示 5 秒鐘。

電池電量	電池電量指示燈
67 – 100 % 電量	(P1), (P2) 和 (P3) 亮起綠燈
34 – 66 % 電量	(P1) 和 (P2) 亮起綠燈
11 – 33 % 電量	(P1) 亮起綠燈
0 – 10 % 電量	(P1) 閃爍綠燈

如果 LED 燈 (P1) 閃爍綠燈，則必須為電池充電。

當 LED 故障燈 (P6) 亮起紅燈或閃爍時，請見 6. 故障排除。

工作位置：

樹籬剪可以在 3 種工作位置上操作。

- 側剪 [圖 O5]
- 高剪 [圖 O6]
- 低剪 [圖 O7]

啟動樹籬剪 [圖 O1/O8]：



危險！肢體傷害！

如果產品在鬆開離合器手把時不停住，可造成傷害。

→ 不得繞過安全裝置或開關。例如，不得固定手柄上的離合器手把。

啟動：

產品配備一種雙手安全裝置（2 個離合器手把），可防止產品意外開啟。

1. 將電池 (B) 裝入電池槽 (D)，直至其發出聲響啣合。
2. 將保護罩從刀片上拆下。
3. 一隻手握住前手柄 (1) 然後拉動前離合器手把 (3)。
4. 用另一隻手握住主手柄 (4)，然後拉動後離合器手把 (5)。樹籬剪啟動，電池電量指示燈 (P) 顯示 5 秒鐘。

2. 安裝



危險！肢體傷害！

產品意外啟動可造成切割傷害。

→ 取出電池，並將保護罩推至刀片上方，然後再安裝產品。

安裝前手柄 [圖 A1]：

1. 鬆開兩個螺釘 (2) 然後取下。
2. 將前手柄 (1) 推入樹籬剪上的槽口內。
確保前手柄 (1) 完全插入且手柄上的孔對準螺孔。
3. 將兩個螺釘 (2) 插入樹籬剪上的螺孔。
此過程中不得按下前離合器手把 (3)。
4. 擰緊兩個螺釘 (2)。
確保螺釘 (2) 已擰緊，且離合器手把 (3) 可以完全按下。

3. 操作



危險！肢體傷害！

產品意外啟動可造成切割傷害。

→ 請等待刀片停止，取出電池，並將保護罩推至刀片上方，然後再設置或運輸產品。

停止：

1. 鬆開兩個離合器手把 ③/⑤。
樹籬剪停止。
2. 將保護罩推至刀片上方。
3. 按下解鎖鍵 ④ 然後將電池 ⑥ 從電池槽 ⑦ 取出。

4. 保養



危險！肢體傷害！

產品意外啟動可造成切割傷害。

→ 請等待刀片停止，取出電池，並將保護罩推至刀片上方，然後再保養產品。

清潔樹籬剪 [圖 M1]：



危險！肢體傷害！

受傷危險和產品損壞風險

- 請勿用水或水射流（尤其是高壓水射流）來清潔本產品。
- 請勿使用化學品（包括汽油或溶劑）進行清潔。這可能會損毀關鍵的塑膠零件。

通氣口必須總是清潔。

1. 請用柔軟的濕布來清潔樹籬剪。
2. 使用軟刷清潔通氣口 ⑥（不得使用螺絲刀）。
3. 使用低黏度油來潤滑刀片（例如 GARDENA 保養油 2366 號）。
避免接觸塑膠零件。

清潔電池和電池充電器：

在連接電池充電器之前，請確保電池和電池充電器的表面和觸點清潔乾燥。

不得使用流水。

- 電池充電器：用柔軟的乾布清潔觸點和塑膠零件。
- 電池：偶爾使用柔軟、乾淨、乾燥的刷子清潔電池通氣口和接口。

5. 存放

停止使用：

請將本產品保存在兒童接觸不到的地方。

1. 將保護罩推至刀片上方。
2. 取出電池。
3. 為電池充電。
4. 清潔樹籬剪、電池和電池充電器（請見 4. 保養）。
5. 將樹籬剪、電池和電池充電器保存在乾燥、封閉且防凍的地方。

廢棄處理：

(依據指令 2012/19/EU/S.I. 2013 No. 3113)



不得將本產品與普通家庭垃圾一起進行廢棄處理。必須按照當地適用的環保法規進行處理。

重要信息！

→ 通過當地的回收站點對本產品作廢棄處理。

處理廢電池：



Li-ion

這款 GARDENA 電池為鋰離子電池，到達使用壽命後，必須與普通家庭垃圾分別丟棄。

重要信息！

→ 請通過當地的回收站點處理廢電池。

1. 將鋰離子電池完全放電（請聯繫 GARDENA 服務部門）。
2. 請確保鋰離子電池的觸點不會短路。
3. 請對鋰離子電池進行正確的廢棄處理。

6. 故障排除



危險！肢體傷害！

產品意外啟動可造成切割傷害。

→ 請等待刀片停止，取出電池，並將保護罩推至刀片上方，然後再排除產品故障。

故障	可能原因	補救措施
樹籬剪無法停住	離合器手把卡住。	→ 取出電池，然後鬆脫離合器手把。
無法整齊切割樹籬	刀片變鈍或損壞。	→ 請 GARDENA 服務部門來更換刀片。
樹籬剪劇烈振動	刀片損壞。	→ 關閉產品並送修更換刀片。
樹籬剪不啟動或停止了。 LED 燈 ① 閃爍綠燈 [圖 O4]	電池耗盡。	→ 為電池充電。
樹籬剪不啟動或停止了。 故障 LED 燈 ② 亮起紅燈 [圖 O4]	電池溫度處於允許範圍之外。 樹籬剪上各電池觸點之間有水 滴或濕氣。 電機堵轉。	→ 等待至電池溫度重新處於 0 °C - +45 °C 之間。 → 使用乾布清除水滴 / 濕 氣。 → 清除障礙物。重新啟動。
樹籬剪不啟動或停止了。 故障 LED 燈 ③ 閃爍紅燈 [圖 O4]	產品出現故障。	→ 請聯繫 GARDENA 服務 部門。
樹籬剪不啟動或停止了。 故障 LED 燈 ④ 不亮 [圖 O4]	電池未完全裝入電池槽。 電池出現故障。 產品出現故障。	→ 將電池完全裝入電池槽， 直至其發出聲響啣合。 → 更換電池。 → 請聯繫 GARDENA 服務 部門。
無法充電。 電池充電指示燈 ⑤ 持續亮 燈 [圖 O3]	電池未（正確）裝上。 電池觸點髒污。	→ 將電池正確裝到充電器 上。 → 清潔電池觸點（例如通 過多次插拔電池。必要時 更換電池）。
	電池溫度處於允許充電溫度 範圍之外。 電池出現故障。	→ 等待至電池溫度重新處 於 0 °C - +45 °C 之間。 → 更換電池。
電池充電指示燈 ⑥ 不亮 [圖 O3]	充電器的電源插頭未（正確） 插入。	→ 將電源插頭（完全）插 入插座。
電池充電指示燈 ⑦ 不亮 [圖 O3]	插座、電源電纜或充電器出 現故障。	→ 檢查電源電壓。如有 必要，請授權經銷商或 GARDENA 服務部門來檢 查充電器。



說明：

如出現其他故障，請聯繫 GARDENA 服務中心。只允許由 GARDENA 服務中心以及 GARDENA 授權的專業經銷商進行維修。

7. 技術參數

電池式樹籬剪	單位	值 (14730 號)	值 (14731 號)
行程次數	次 /min	2400	2400
刀片長度	cm	50	60
刀片開口	mm	20	20
重量（無電池）	kg	2.6	2.7
聲壓級 L_{pA} ¹⁾ 不確定度 k_{pA}	dB (A)	84 3	84 3
聲功率電平 L_{WA} ²⁾ ： 測得 / 保證 不確定度 k_{WA}	dB (A)	91 / 94 3	92 / 95 3

電池式樹籬剪	單位	值 (14730 號)	值 (14731 號)
手 - 手臂振動 $a_{vhw}^{(1)}$	m/s ²	1.9	1.5
不確定度 k_{vhw}		1.5	1.5

測量方法依照：¹⁾ EN 62841-4-2 ²⁾ RL 2000/14/EC / S.I. 2001 No. 1701

 說明：指定的振動發射值是根據標準化測試程序測量的，可用於電動工具比較。此值也可用於初步暴露量評估。在電動工具的实际使用過程中，振動發射值可能會有所不同。

8. 配件

GARDENA 保養油	延長刀片使用壽命和電池運轉時間。	2366 號
GARDENA 集塵袋 Cut&Collect ComfortCut / PowerCut	便捷舒適地收集碎料。	6002 號
GARDENA 系統電池	用於提供額外運轉時間或用於更換的電池。	
PBA 18V/36 P4A		14902 號
PBA 18V/45 P4A		14903 號
PBA 18V/72 P4A		14905 號
GARDENA 電池充電器 AL 1810 CV P4A		14900-39 號
GARDENA 電池快速充電器 AL 1830 CV P4A	用於給 POWER FOR ALL 系統電池 PBA 18V..W- 快速充電。	14901-39 號

9. 保固 / 維修

9.1 產品註冊：

請至 [gardena.com/registration](https://www.gardena.com/registration) 註冊您的產品。

9.2 保養：

請在最後一頁和線上查閱我們現行的服務聯絡資訊：

- <https://www.gardena.com/int/support/advice/contact/>

JA 充電式ヘッジトリマー

1. 安全上のご注意	34
2. 組み立て方	36
3. 操作	36
4. メンテナンス	37
5. 保管	37
6. トラブルシューティング	38
7. テクニカルデータ	38
8. 付属品	38
9. 保証 / サービス	39

当テキストは、オリジナル取扱説明書からの翻訳です。



当製品は身体的・感性的・精神的な能力に障害のある方（お子様を含む）、もしくは、経験および知識が十分でない方のご使用には適していません。ただし、安全に関し責任を持てる方が監督するか、またはその人が機器の使い方をしっかり指導する場合に限り、お使いいただけます。お子様がいらっしゃる場合には、当製品と遊ばないように監督してください。わが社では、16歳以上の方々からの当製品の使用を推奨します。

使用目的：

GARDENA ヘッジトリマーはご自宅の庭、ホビーガーデンなどのヘッジ、生垣、灌木等をカットして整えるために設計されています。

当製品は長期の使用には適していません。



危険！怪我をする危険！

→ 当製品は芝生 / 芝生際の刈り込み、木材の粉碎、または堆肥作りには使わないでください。

1. 安全上のご注意

重要！

当取扱説明書を丁寧に読み、いつでも読み返せるよう大切に保管してください。

製品に使われている記号：



取扱説明書をお読みください。



危険 - 刃に手を近づけないでください。



雨が降る場所には置かないでください。



充電器：
コードが損傷したり断線したりしたら、ただちに電源からプラグを外してください。



保護メガネと防音用保護具を着用してください。



清掃またはメンテナンスの前には充電電池を必ず外してください。

安全に関する一般注意事項

機器における安全に関する一般注意事項



警告！

当機器とともに提供されている安全に関する注意事項、指示、図や写真およびテクニカルデータをすべてよくお読みください。安全に関する注意事項および指示を守らないと、感電、火災および / または重症の怪我を招くことがあります。

当安全に関する注意事項および指示を大切に保管してください。安全に関する注意事項で用いられている用語「機器」とは、電動機器（電気コード式）および充電式機器（電気コードなし）両方を意味します。

1) 作業場の安全

- 作業する場所はきれいに保ち、照明を明るくしてください。作業場が乱雑していたり暗かったりすると、事故を起こすことがあります。
- 可燃性の液体、ガスまたはダスト等のある爆発性雰囲気の中では決して当機器を使って作業しないでください。機器は、ダストや気体を引火する可能性のある火花を発生させます。
- 機器をお使いの間は、お子様や他の人を近寄らせないでください。注意が散漫すると機器の制御ができなくなる場合があります。

2) 電気に関する安全

- 機器の電源プラグはきちんと電源コンセントに合うものであることが大切です。プラグは決して改造しないでください。接地（アース）された機器を運転するのに、決して変換アダプターは使用しないでください。プラグを改造せず、専用のプラグを使用することで感電の危険を減らすことができます。
- パイプ、ヒーター、オープンおよび冷蔵庫等の接地された表面と体が接触するのを避けてください。それによりオペレータの体が接地され、感電するリスクが高まります。
- 機器は雨や水気から離しておいてください。機器に水が浸入すると、感電の恐れが生じます。
- 機器を運んだり吊るしたり、またはプラグをコンセントから外す際引っ張るなど、使用目的に適さない方法で電源コードを使用しないでください。ケーブルは熱、オイル、尖ったエッジまたは可動する機器部品などに近づけないでください。ケーブルが損傷したりからまったりすると、感電の危険が高まります。
- 機器を使って野外で作業する場合には、野外での使用に適している延長コードしか使わないでください。野外での使用に適している延長コードを使用することで、感電の危険を減らすことができます。
- 水気のある環境で機器を使用するのを回避することができない場合には、漏電遮断器を使用してください。漏電遮断器を使用することにより、感電の危険を減らすことができます。

3) 人体の安全保護

- 機器を操作する際には、十分に注意をし、自分の作業をよく観察しながら理性を働かせて作業してください。疲れていたり、薬物やアルコールなど

の影響下にある場合には機器は使用しないでください。機器使用中の一瞬の不注意が重大な怪我を招く場合があります。

- b) 体を守る保護具、そして保護メガネを常に使用してください。機器の種類や使用方法に応じ、防塵マスク、滑りにくい作業用安全靴、安全ヘルメットまたは防音用保護具などの体を守る保護具を着用してください。
- c) 不意に作動開始させてしまうことは絶対に避けてください。電源コンセントおよび/または充電電池に繋げる前は、必ず機器のスイッチがオフになっていることを確認してください。スイッチの上に指を置いたまま機器を運んだり、または機器のスイッチを入れたまま電源に繋ぐと、事故を起こす場合があります。
- d) 機器のスイッチを入れる前に、調整用工具やレンチを必ず取り外してください。回転する機器部品の中に工具が入っていると、怪我をすることがあります。
- e) 不自然な姿勢は避けてください。常にバランスを保ちながら、安定した足場を確保してください。これにより予期しない状況でも機器を安全に制御することができます。
- f) 作業に適した服を着用してください。幅のある服や装身具は着用しないでください。髪、服、手袋等は可動部品に近づけないでください。ゆとりのある服、装身具または長い髪は可動部品に挟まれてしまう場合があります。
- g) 集塵装置またはチップレシーバーなどが取付可能な場合には、これらをしっかり取り付けて正しくご利用ください。集塵装置を使用すると、粉塵による事故を防ぐことができます。
- h) 電気工具を何度も使用して慣れたからと自分を過信せず、機器使用に定められている安全規則を必ずしっかり守ってください。不注意な行為により僅かな時間で重大な怪我を招く場合があります。

4) 機器の使用と取り扱い

- a) 機器を無理な力をかけないでください。行う作業用に設計されている機器を使用してください。適切な機器を使用することで、記載された性能範囲内でより安全によりよく作業ができます。
- b) スイッチが故障している場合には決して機器を使わないでください。スイッチオンやオフができない機器は危険で、必ず修理が必要です。
- c) 機器の設定変更等を行う場合、付属品を交換する場合、または機器を放置する場合には、必ず電源コンセントから電源プラグを抜くか、充電電池を取り外してください。こうした予防的安全措置を守ることで、不意の機器の作動を防ぐことができます。
- d) 使用していない時は、機器はお子様の手の届かないところで保管してください。これらの注意事項や指示を正しく理解していない人、またはこの指示事項を読んでいない人には、機器を使用させないでください。慣れていない人が使用するには、機器はかなり危険です。
- e) 機器は丁寧に手入れしてください。可動部品が問題なく機能するか、挟まったりしていないか、部品で欠けたり割れたり損傷しているところがないかよく点検し、機器の機能に影響がないか調べてください。損傷している部品があったら、機器を使用する前に修理してもらってください。発生した事故のほとんどは、機器のメンテナンスをしっかりとされていないことが原因です。
- f) 刃を鋭く、清潔に保ってください。刃が尖っていて、きちんと手入れされている刈り込み工具は、何かが挟まって動かなくなったりすることが少なく、作業しやすいものです。
- g) 機器、付属品、工具ビット等は、それぞれの指示に従ってお使いください。その際、実際の作業条件や、具体的な作業内容をよく考慮してください。機器を、使用目的以外の作業に使うと、危険な状況をもたらす場合があります。
- h) グリップハンドルおよび手が握る表面が乾燥してきれいであり、オイルやグリスがないことを確認してください。グリップハンドルや手が握る表面が滑りやすくなっていると、予期しない状況が起きた場合にしっかり機器を操作および制御することができなくなります。

5) 充電式工具の使用と取り扱い

- a) 充電電池は、メーカーから推奨されている充電器でしか充電しないでください。特定の充電電池の充電をするためだけに設計されている充電器の場合、それ以外の充電電池を充電すると火災が発生することがあります。
- b) 当機器専用の充電電池だけをお使いください。それ以外の充電電池を使うと、怪我や火災を招く場合があります。
- c) お使いにならない充電電池は、充電電池のプラスとマイナスに接触して端子を繋いでしまう可能性があるクリップ、コイン、鍵、釘、ネジまたはその他の小型の金属の物体からは十分に離してください。充電電池の端子間でショートが起きると、火傷をしたり、または火災が発生したりすることがあります。
- d) 充電電池を誤って使用した場合は、充電電池から引火性の液体が漏れる場合があります。その場合には決して触れないようにしてください。皮膚に触れてしまった場合には必ず水でよく洗い流してください。液体がもし目に入った場合には、必ず医師の診察を受けてください。充電電池から液体が漏れ出ると、皮膚を刺激したり火傷をする場合があります。
- e) 損傷している、または改造された充電電池は決して使わないでください。損傷しているまたは改造された充電電池は予期できない事態を招き、引火、破裂、それによる怪我の危険をもたらす場合があります。

- f) 充電電池は火または高温のものには近づけないでください。火または 130 °C 以上の温度は破裂（爆発）を招く場合があります。
- g) 充電に関する指示すべてに従いながら充電を行い、充電式工具は決して当取扱説明書に記載されている温度範囲外では使用しないでください。許容されている温度範囲外での充電または間違った充電は充電電池を壊し、火災の危険を高めることに繋がります。

6) サービス

- a) 機器は必ず専門の電気技師に依頼し、オリジナルのスペアパーツでしか修理させないでください。これにより機器の安全が保たれます。
- b) 損傷された充電電池は決して修理しようとししないでください。充電電池の修理やメンテナンスは、必ずメーカーかメーカーの認定を受けている顧客サービスしか行うことができません。

ヘッジトリマーの安全に関する注意事項

- a) 体のどの部分もブレードに近づけないでください。ブレードが動いている時には、決して挟まったものを取り外そうとしたり、切断・刈り込みするものを押さえようとししないでください。スイッチを切った後も、ブレードはまだ動きますのでご注意ください。ヘッジトリマー使用中の一瞬の不注意が重大な怪我を招く場合があります。
- b) ヘッジトリマーはブレードが停止した状態で、スイッチの近くに指を置かずに、グリップハンドルのところでしっかり掴んで持ってください。ヘッジトリマーを正しく掴んで持つことで、不意の作動、ひいてはそれによる怪我を防ぐことができます。
- c) ヘッジトリマーの運搬又は保管の際には、必ずブレードにカバーを付けてください。ヘッジトリマーを正しく取り扱うことで、ブレードによる怪我を防ぐことができます。
- d) 挟まってしまったものを外したり、メンテナンス作業を行う際には、必ずどのスイッチもオフされていること、充電電池が取り外されていることを確認してから行ってください。挟まってしまったものを取り出そうとしたり、メンテナンス作業をしている間に意図せずヘッジトリマーのスイッチがオンされてしまうと、重大な怪我を招く場合があります。
- e) 挟まってしまったものを外したり、メンテナンス作業を行う際には、必ずどのスイッチもオフされていること、安全ロックがかかっていることを確認してから行ってください。挟まってしまったものを取り出そうとしたり、メンテナンス作業をしている間に意図せずヘッジトリマーのスイッチがオンされてしまうと、重大な怪我を招く場合があります。
- f) 見えないところにあるコードとブレードが接触してしまう場合があるので、ヘッジトリマーは絶縁されたグリップ部だけを掴んで持ってください。電圧のかかっているコードとブレードが接触してしまうと、金属部分に電圧がかかり、感電をもたらすことがあります。
- g) 刈り込み範囲にはどんなコード/ケーブルも入り込まないようにしてください。コード/ケーブルがヘッジ、生垣、灌木などの影に隠れて見えないことがあり、そうすると意図せずブレードが当たって切れてしまう場合があります。
- h) ヘッジトリマーは悪天候、ことに落雷の危険がある時には使用しないでください。それにより落雷による感電の危険を防ぐことができます。

ヘッジ、生垣、灌木に隠れた物体（例えば金網、有刺鉄線、見えない電線、ケーブル等）がないか探してください。

トリップ電流値が 30mA かそれ以下の漏電遮断器の使用を推奨します。

ヘッジトリマーは両方のグリップハンドルを両手でしっかり持ってください。ヘッジトリマーは、オペレータが梯子やその他の不安定な足場の上ではなく、地面に立って作業をするようにできています。

安全に関する追加注意事項

バッテリーおよびバッテリー充電器に関する安全上の警告

→  警告および指示はすべてお読みください。警告や指示に従わない場合、感電、火災、あるいは深刻な傷害を招くことがあります。



→ これらの取扱説明書は安全な場所に保管してください。すべての機能を理解し、それらを問題なく実行できる場合、または適切な指示を受けている場合にのみ、バッテリー充電器を使用してください。

→ 本製品は爆発性雰囲気の中で使用しないでください。

→ 使用中、清掃中、メンテナンス中は子供が近づかないようにしてください。子供がバッテリー充電器で遊ばないようにしてください。

→ POWER FOR ALL システム PBA 18 V タイプの、容量 1.5 Ah 以上（5 個以上のバッテリーセル）のリチウムイオンバッテリーのみを充電してください。バッテリー電圧が、バッテリー充電器のバッテリー充電電圧と一致する必要があります。非充電式バッテリーを充電しないでください。充電すると、火災や爆発を引き起こすおそれがあります。

→  バッテリー充電器は必ず密閉された室内で使用し、湿気が入らないようにしてください。バッテリー充電器に水が入ると、感電リスクが高まります。

- バッテリー充電器は清潔に保ってください。汚れが原因で感電するおそれがあります。
- 使用前に、必ずバッテリー充電器（ケーブル、プラグを含む）を点検してください。損傷がある場合は、バッテリー充電器を使用しないでください。バッテリー充電器は開けないでください。有資格者のみが、純正のスペアパーツのみを使用して修理を行うことができます。バッテリー充電器、ケーブル、プラグが損傷すると、感電リスクが高まります。
- 燃えやすい表面（紙、繊維など）や可燃性環境下でバッテリー充電器を使用しないでください。充電中にバッテリー充電器が過熱すると、火災が発生するおそれがあります。
- 接続ケーブルを交換する必要がある場合は、安全上の危険を回避するために、GARDENA または GARDENA 電源ツールのサービスディーラーに交換を依頼してください。
- この安全上の警告は、POWER FOR ALL システムの 18 V リチウムイオンバッテリーにのみ適用されます。
- バッテリーは、製造元が推奨する充電器でのみ充電してください。1 種類のバッテリーのみに適合するバッテリー充電器で、それ以外のバッテリーを充電すると、火災が発生するおそれがあります。
- バッテリーが損傷したり、不適切に使用されたりすると、蒸気が漏れ出ることもあります。換気の良い場所で作業してください。気分が悪くなった場合は医師の診察を受けてください。蒸気を吸い込むと、呼吸器系に痛みを感じる場合があります。
- バッテリーに不具合があると、液体が漏れ出て付近の物にかかる可能性があります。部品に液体がかかっているか点検してください。液体がかかった部品は清掃するか、必要に応じて交換します。
- 誤って使用した場合、またはバッテリーが損傷した場合、バッテリーから可燃性の液体が漏れ出すことがあります。その場合、この液体に触れないでください。誤って触れてしまった場合は、水で洗い流してください。液体が目に入った場合は、医師の診察を受けてください。バッテリーから漏れ出した液体は、炎症や火傷を引き起こすことがあります。
- バッテリーは POWER FOR ALL システムパートナーの製品のみを使用してください。POWER FOR ALL マーク付き 18V バッテリーは、次の製品と完全に互換性があります：POWER FOR ALL システムパートナーのすべての 18V 製品。
- お使いの製品の取扱説明書に記載されているバッテリーの推奨事項に従ってください。それが、バッテリーと製品を安全に操作し、危険な過負荷からバッテリーを保護する唯一の方法です。
- バッテリーは、製造元または POWER FOR ALL システムのパートナーが推奨するバッテリー充電器によってのみ充電してください。特定のタイプのバッテリーに適したバッテリー充電器を他のバッテリーに使用すると火災発生の危険性が高まります（バッテリータイプ：PBA 18V など/互換性のあるバッテリー充電器：AL 18 など）。
- バッテリーは一定レベル充電された状態で提供されます。バッテリーの最高の性能を確保するために、初めて使用する前に、バッテリー充電器でバッテリーを完全に充電してください。
- 子供の手の届かない場所にバッテリーを置いてください。
- バッテリーを開けないでください。短絡の危険があります。
- バッテリーを短絡させないでください。バッテリーを使用していないときは、端子にブリッジが発生するおそれがある金物（ペーパークリップ、コイン、キー、釘、ネジなどの小さな金物）から離してください。バッテリー端子の短絡は、火傷や火災を引き起こすおそれがあります。
- バッテリーの端子は、使用後に高温になることがあります。バッテリーを取り外す際は、高温の端子に注意してください。
- バッテリーは、釘やドライバーなどの鋭利な物により、または外部からの強い力により、損傷する可能性があります。内部短絡が発生し、バッテリーが発火、発煙、爆発、または過熱するおそれがあります。
- 絶対に、損傷したバッテリーを修理しようとししないでください。バッテリーのメンテナンスはすべて、製造元またはサービスディーラーのみが実施する必要があります。
-  バッテリーを熱（日光への長時間の暴露や炎を含む）、汚れ、水、および湿気から保護してください。爆発や短絡の危険があります。
-  バッテリーは、-20 °C ~ +50 °C の周囲温度でのみ使用および保管してください。例えば、夏場にバッテリーを車内に放置しないでください。温度が 0 °C 未満の場合、機器により性能が低下することがあります。
- 0 °C ~ +45 °C の周囲温度でバッテリーを充電してください。指定温度範囲外で充電すると、バッテリーの損傷や火災発生の危険性が高まります。
- 使用後は、バッテリーを 30 分以上冷却してから、充電や保管を行ってください。

電気に関する安全



危険！心停止の危険！

当製品は運転中に電磁場を放ちます。この電磁場はある一定の条件で埋め込み型医療機器（能動型であれ非能動型であれ）の機能に影響を及ぼす場合があります。重症または人命にかかわる怪我に繋がる状況を生む危険を回避するため、埋め込み型医療機器をお使いの方は当製品を使用する前に、医師か医療機器のメーカーの指示を仰いでください。

当充電電池製品は、-10 °C ~ 40 °C の間でしか使用しないでください。

当製品を使用したい場所を前もって丁寧に点検し、ケーブル、無関係な物体などはすべて取り除いてください。

意図せずにスタートしてしまった場合（例えばスイッチが固定してそれ以上動かなくなってしまった場合など）には、ただちに製品から充電電池を取り外し、製品を GARDENA サービスに修理に出してください。

製品が異常な振動を示し始めた場合には、製品のスイッチを切り、充電電池を製品から取り外してください。強い振動により怪我をする場合があります。

当製品は水のそばでは使用しないでください。

プールや池のそばでは作業しないでください。

充電電池が湿気に晒されることがないように保護してください。

安全上のご注意



危険！窒息の危険！

小型の部品は誤って飲み込んでしまう可能性があります。ビニール袋は小さいお子様が遊ぶと窒息する危険があります。組立の際には小さいお子様のいないところで行ってください。

これを使って作業をする人は、非常時にこの製品をどのように停止するかきちんと知っておく必要があります。

油脂類にアレルギーがある場合にはことに、ブレードのグリースに直接触れないようにしてください。

昼間か、視界がいい場合にしか作業をしないでください。

ご使用前には毎回必ず製品をチェックしてください。ご使用前に毎回必ず製品の目視検査を実行してください。機器の通気口が塞がっていないか点検してください。

使用中に当製品が熱くなった場合には、保管する前に十分冷ましてください。

警告！防音用保護具を着用して作業していると、製品が出す騒音のため、そばに人が近づいてきても気が付かない場合があります。

作業に適した服、保護手袋および頑丈な作業用靴を着用してください。

作業には必ず安定した頑丈な靴を履いてください。

2. 組み立て方



危険！怪我をする危険！

当製品が意図せずスイッチオンされてしまうと切傷の危険が生じます。

→ 製品を取り付ける前に、充電電池を取り外し、ブレードの上に保護カバーを付けてください。

フロント・ハンドルを取り付ける【図 A1】:

1. ネジ②を両方とも緩めて、外してください。
2. 前方のハンドル①をヘッジトリマーのスロットの中に押し入れてください。
3. フロント・ハンドル①が完全に差し込まれ、ハンドルの穴がネジ穴と一線になっていることを確認してください。
4. 両方のネジ②をヘッジトリマーのネジ穴に差し込みます。その際、前にあるスタートレバー③を押さないよう気を付けてください。
5. 両方のネジ②を硬く締めてください。ネジ②が両方もしっかり締められ、スタートレバー③を支障なく押すことができるかどうか確認してください。

3. 操作



危険！怪我をする危険！

当製品が意図せずスイッチオンされてしまうと切傷の危険が生じます。

→ 製品を設定し直したり運搬する前にブレードが完全に停止するまで待ち、充電電池を取り外し、ブレードに保護カバーを当ててください。

充電電池を充電する【図 O1/O2/O3】:



注意!

→ **公称電圧に注意!** 電源の電圧は充電器の銘板に記載されている値と同じでなければなりません。

インテリジェント充電プロセスが充電電池の充電ステータスを検知しますので、充電電池の温度や電圧に応じ、それぞれ最適な充電電流で充電が行われます。

これにより充電電池を酷使することなく大切に扱うことができ、充電器に装着すれば、常に完全に充電できます。

1. アンロックボタン ④ を押し、充電電池 ⑥ を充電電池ホルダー ⑩ から取り出してください。
2. 充電器 ⑨ を電源コンセントにつないでください。
3. 充電器 ⑨ を充電電池 ⑥ の上にスライドします。

充電器の充電電池チャージインジケータ ⑤ が緑に点滅したら、充電電池が充電されている印です。

充電器の充電電池チャージインジケータ ⑤ がコンスタントに緑に点灯している場合には、充電電池が完全に充電されたという印です (充電時間は 7. テクニカルデータを参照のこと)。

4. 充電中は、充電ステータスを定期的な間隔で点検してください。
5. 充電電池 ⑥ が完全に充電したら、充電電池 ⑥ を充電器 ⑨ から外してください。

表示エレメントの意味:

充電器の表示【図 O3】:

充電電池チャージインジケータ ⑤ の点滅灯 充電電池チャージインジケータ ⑤ が点滅している、充電が行われていることを示します。



注意: 充電は、充電電池の温度が許容充電温度範囲にある場合しか行えません。7. テクニカルデータを参照してください。

充電電池チャージインジケータ ⑤ の点灯 (継続) 充電電池チャージインジケータ ⑤ が継続して点灯すると、充電電池の充電が完了したか、または充電電池の温度が許容充電温度範囲外になり、充電できなくなったことを示します。許容温度範囲に達すると、また充電を開始します。充電電池が差し込まれていないのに充電電池チャージインジケータ ⑤ が継続点灯している場合には、電源プラグが電源コンセントに差し込まれており、充電器の使用準備ができていないことを示します。



製品についている充電電池充電ステータス表示 ⑥【図 O4/O8】:

当製品の操作を開始すると、充電電池充電ステータス表示 ⑥ が 5 秒だけ表示されます。

充電電池充電ステータス	充電電池充電ステータス表示
67 ~ 100 % 充電済	⑩、⑩および⑩が緑に点灯
34 ~ 66 % 充電済	⑩および⑩が緑に点灯
11 ~ 33 % 充電済	⑩が緑に点灯
0 ~ 10 % 充電済	⑩が緑に点滅

LED ランプ ⑥ が緑に点滅したら、充電電池を充電してください。

エラー LED ランプ ⑥ が点灯するか点滅した場合には、6. トラブルシューティングの項を参照してください。

作業位置:

ヘッジトリマーは 3 つの作業位置で運転できます。

- 横からの刈り取り【図 O5】
- 高所の刈り取り【図 O6】
- 低位置の刈り取り【図 O7】

ヘッジトリマーをスタートする【図 O1/O8】:



危険! 怪我をする危険!

スタートレバーを放すとき当製品が停止しないと、怪我をする危険があります。

→ 決して安全装置やスイッチの機能を潜り抜けて操作しようとししないでください。例えばスタートレバーをグリップハンドルに固定したりしないでください。

スタートする:

当製品にはダブルスイッチ安全装置 (二重のスタートレバー) が備わっており、意図せずに製品がスイッチオンするのを防ぐ設計になっています。

1. 充電電池 ⑥ を充電電池ホルダー ⑩ にカチッと止まるまでしっかりはめ込みます。
2. ブレードから保護カバーを外してください。
3. フロント・ハンドル ① を片手で持ち、前にあるスタートレバー ⑨ を引きます。
4. もう片方の手でメイングリップハンドル ④ を持ち、後ろの方にあるスタートレバー ⑨ を引きます。
ヘッジトリマーが始動し、充電電池充電ステータス表示 ⑥ が 5 秒間だけ表示されます。

操作を停止する:

1. スタートレバー ⑨/⑨ を放します。
ヘッジトリマーが停止します。
2. ブレードに保護カバーを付けてください。
3. アンロックボタン ④ を押し、充電電池 ⑥ を充電電池ホルダー ⑩ から取り出してください。

4. メンテナンス



危険! 怪我をする危険!

当製品が意図せずスイッチオンされてしまうと切傷の危険が生じます。

→ 製品のメンテナンス作業を開始する前にブレードが完全に停止するまで待ち、充電電池を取り外し、ブレードに保護カバーを当ててください。

ヘッジトリマーを清掃する【図 M1】:



危険! 怪我をする危険!

怪我をする危険と当製品を損傷する危険!

→ 当製品は絶対に水や流水 (ことに高圧ウォータージェット) では清掃しないでください。

→ ガソリンや溶剤を含む化学製品を使って清掃しないでください。そうすると樹脂でできている重要部品を破損してしまう場合があります。

通気孔は常に清潔に保ってください。

1. ヘッジトリマーを湿らせた布で清掃してください。
2. 通気孔 ⑩ を柔らかいブラシを使って清掃してください (ドライバーは使用しないこと)。
3. 低粘度のオイル (GARDENA 製メンテナンスオイル、製品番号 2366 等) でブレードを潤滑します。
その場合には、樹脂部分には触れないように気を付けてください。

充電電池と充電器を清掃する:

充電器を接続する前には必ず、充電電池および充電器の表面がいつもきれいで乾いていることを確認してください。

流水は絶対に使用しないでください。

→ 充電器: やわらかく乾いた布で充電器のコンタクト部分および樹脂でできている部品を拭いて清掃してください。

→ 充電電池: 通気孔および充電電池のポート部分を時々清潔でやわらかい、乾いたブラシで清掃してください。

5. 保管

使用停止:

当製品はお子様の手が届かないところで保管してください。

1. ブレードに保護カバーを付けてください。
2. 充電電池を取り外してください。
3. 充電電池を充電します。
4. ヘッジトリマー、充電電池および充電器を清掃します (4. メンテナンスの項参照)。
5. ヘッジトリマー、充電電池および充電器を乾燥した、霜の怖れない屋内で保管してください。

廃棄処分：

(指令 2012/19/EU/S.I.2013 No. 3113 に準拠)



当製品を通常の家庭ゴミとして廃棄することは禁じられています。お住いの地方で規定されている環境規制に準じて処分してください。

重要！

→ 当製品を処分するには、お近くのリサイクル回収所にお持ちください。

充電電池の廃棄処分：



GARDENA の充電電池にはリチウムイオンセルが使われており、製品寿命が終わったら家庭から出る一般ごみとは分別して廃棄する必要があります。

Li-ion

重要！

→ 使わなくなった充電電池を処分するには、お近くのリサイクル回収所にお持ちください。

1. リチウムイオンセルを完全に放電してください (GARDENA サービスまでお問い合わせください)。
2. リチウムイオンセルの両極が繋がってショートすることがないように確保してください。
3. リチウムイオンセルを適切に廃棄処分してください。

6. トラブルシューティング



危険！怪我をする危険！

当製品が意図せずスイッチオンされてしまうと切傷の危険が生じます。

→ 製品の故障、エラーを解決する場合には、ブレードが完全に停止するまで待ち、充電電池を取り外し、ブレードに保護カバーを当ててください。

トラブル	考えられる原因	措置
ヘッジトリマーが停止できない	スタートレバーが挟まるなどして動かなくなっている	→ 充電電池を外し、スタートレバーを解放してください。
生垣がきれいに刈り取れない	ブレードの刃先が鈍ったり、損傷している	→ ブレードを GARDENA サービスで交換してもらってください。
ヘッジトリマーが大きく振動する	ブレードが損傷している	→ 製品のスイッチを切り、ブレードを交換してください。
ヘッジトリマーがスタートできない/勝手に停止してしまう。	充電電池が空。	→ 充電電池を充電します。
LED ランプ [®] が緑に点滅【図 O4】		
ヘッジトリマーがスタートできない/勝手に停止してしまう。	充電電池温度が許容範囲外にある。	→ 充電電池温度がまた 0°~+45°の間に戻るのを待ってください。
エラー LED ランプ [®] が赤に点滅【図 O4】	ヘッジトリマーの充電電池両極の間に水滴や湿り気がある。	→ 水滴/湿り気を乾いた布で拭き取ってください。
	モーターがブロックされている。	→ 障害物を取り除いてください。もう一度スタートしてください。

トラブル	考えられる原因	措置
ヘッジトリマーがスタートできない/勝手に停止してしまう。 エラー LED ランプ [®] が赤に点滅【図 O4】	製品が故障している。	→ GARDENA サービスにご連絡ください。
ヘッジトリマーがスタートできない/勝手に停止してしまう。 エラー LED ランプ [®] が点灯していない【図 O4】	充電電池がしっかり充電電池ホルダーに挿入されていない。	→ 充電電池を充電電池ホルダーにカチッと留まるまでしっかりとめ込んでください。
	充電電池が故障している。	→ 充電電池を交換してください。
	製品が故障している。	→ GARDENA サービスにご連絡ください。
充電ができない。 充電電池チャージインジケータ [®] が持続して点灯【図 O3】	充電電池が(しっかり)挿入されていない。	→ 充電電池を正しく充電器に挿入してください。
	充電電池のコンタクト部分が汚れている。	→ バッテリーのコンタクト部分を清掃してください (例えばバッテリーを何度も入れたり出したりしてみる。場合によっては充電電池を交換してください)。
	充電電池温度が許容充電温度範囲外にある。	→ 充電電池温度がまた 0°~+45°の間に戻るのを待ってください。
	充電電池が故障している。	→ 充電電池を交換してください。
充電電池チャージインジケータ [®] が点灯しない【図 O3】	充電器の電源プラグが(しっかり)差し込まれていない。	→ 電源プラグを(完全に)電源コンセントに差し込んでください。
	電源コンセント、電源ケーブルまたは充電器が故障している。	→ 公称電圧をチェックしてください。必要であれば、充電器を正規販売店または GARDENA サービスで調べてもらってください。



注意：その他の故障がある場合には、GARDENA サービスセンターにお問い合わせください。修理は GARDENA サービスセンターおよび GARDENA から認定された専門店しか行うことはできません。

7. テクニカルデータ

充電式ヘッジトリマー	ユニット	値 (製品番号 14730)	値 (製品番号 14731)
ストローク数	1/分	2400	2400
ブレード長さ	cm	50	60
歯の間隔	mm	20	20
重量 (充電電池なし)	kg	2.6	2.7
音圧レベル L_{pA} ¹⁾	dB (A)	84	84
不確実性 k_{pA}		3	3
音響パワーレベル L_{WA} ²⁾ ： 測定/保証	dB (A)	91 / 94	92 / 95
不確実性 k_{WA}		3	3
手腕振動測定 a_{vhw} ¹⁾	m/s ²	1.9	1.5
不確実性 k_{vhw}		1.5	1.5

測定方法は以下に準拠： ¹⁾ EN 62841-4-2 ²⁾ RL 2000/14/EC / S.I. 2001 No. 1701



注意：記載の振動エミッション値は規格化された試験方法で測定されたもので、電気工具の比較に使用することのできるものです。この値は、曝露に対する一次的評価として使用することも可能です。振動エミッション値は実際の電気工具の使用では異なる場合があります。

8. 付属品

GARDENA メンテナンスオイル	ブレードの寿命と充電電池運転時間を長持ちさせます。	製品番号 2366
GARDENA 取草バッグ Cut&Collect ComfortCut/PowerCut	刈り込んだ草木を集めるのが楽です。	製品番号 6002

GARDENA システム充電電池	長時間の運転または交換用の充電電池。	
PBA 18V/36 P4A		製品番号 14902
PBA 18V/45 P4A		製品番号 14903
GARDENA 充電電池クイックチャージ充電器	POWER FOR ALL システム充電電池 PBA 18V.W-.. の高速充電に。	製品番号 14901-57
AL 1830 CV P4A		

9. 保証／サービス

9.1 製品の登録：

gardena.com/registration で製品を登録してください。

9.2 サービス：

当社のサービスに関する最新の連絡先情報は、このマニュアルの裏表紙およびオンラインでご確認ください。

- <https://www.gardena.com/int/support/advice/contact/>
-

- ← **מגעי הסוללה עלולים להתלהט במהלך השימוש. יש להיזהר מהמגעים החמים בעת הסרת הסוללה.**
- ← **הצפייה חדים, כגון מסמר או מברג, או כוח חיכוכי עלולים להזיק לסוללה.**
- ← **קצר חשמלי פנימי עלול לקרות והסוללה עלולה להישרף, להעלות עשן, להתפוצץ או להתחמם יותר על המידה.**
- ← **עלולם אין לטפל בסוללות פגומות. כל פעולות התחזוקה של הסוללות צריכות להתבצע אך ורק על ידי היצרן או מרכז השירות המורשים.**
- ← **יש להגן על הסוללה מפני חום, כולל חשיפה ממושכת לאור השמש, לאש, לאבק, למים וללחות.**
- ← **ישנו סיכון לפיצוץ ולקצרה.**
- ← **יש להפעיל ולאחסן את הסוללה רק בטמפרטורות סביבה בין 20°C ל-50°C+.**
- ← **לדוגמה, אין להשאיר את הסוללה ברכב בקיץ. בטמפרטורות מתחת ל-0°C, תיתכן ירידה בביצועי המכשיר.**
- ← **יש לטעון את הסוללה בטמפרטורות סביבה בין 0°C ל-45°C+ בלבד.**
- ← **טעינה בטמפרטורה שחורגת מהטווח שצוין עלולה להסב נזק לסוללה ולהגביר את הסיכון לשריפה.**
- ← **לאחר השימוש, יש להמתין לפחות 30 דקות עד להתקררות הסוללה לפני טעינה או אחסון.**

בטיחות חשמל



סכנה! דום לב!

מוצר זה יוצר במהלך פעולתו שדה אלקטרומגנטי. שדה זה יכול בתנאים מסוימים להשפיע על אופן התפקוד של שתלים רפואיים פסיביים. כדי למנוע את הסכנה של מצבים שעלולים להוביל לפגיעות גוף קשות או למות, אנשים עם שתלים רפואיים צריכים להיוועץ ברופא שלהם או ליצרן השתל לפני השימוש במוצר זה.

יש להשתמש במוצר הנטען רק בטמפרטורת שבין 10°C ל-40°C.

בדוק בקפידה את השטח שבו בכוונתך להשתמש במוצר, והסר את כל הכבלים והעצמים הזרים.

אם המכונה מתחילה לפעול בשוגג (לדוגמה עקב מתג תקוע) נתק מיד את הסוללה מהמוצר והבא את המכונה לתיקון במעבדת שירות של GARDENA.

אם המוצר רועד בצורה חריגה, כבה את המוצר ונתק את הסוללה מהמוצר. רעידות חזקות עלולות להוביל לפגיעה גופנית.

אין להשתמש במוצר בקרבת מים.

אין לעבוד בקרבת בריכות שחייה או בריכות נוי.

הגן על מגעי הסוללה מפני לחות.

בטיחות אישית



סכנה! סכנת חנק!

אפשר לבלוע בשוגג חלקים קטנים. שקיות הפלסטיק מהוות סכנת חנק לילדים קטנים. יש להרחיק ילדים מהמקום במהלך ההתקנה.

עליך לדעת כיצד מכבים את המכונה מיד במקרה חירום.

מנע מגע בשמן של הסכין, במיוחד אם אתה עלול להגיב בצורה אלרגית.

עבוד רק באור יום או בתנאי תאורה טובים.

בדוק את המוצר לפני כל שימוש. בדוק חזותית את המוצר לפני כל שימוש. בדוק אם פתחי האוויר פנויים.

אם המוצר מתחמם מאוד במהלך השימוש, הנח לו להתקרר לפני האחסון.

אזהרה! בעבודה עם מגני שמיעה ועקב הרעשים שהמוצר פולט ייתכן שהמפעיל לא יבחין באנ"שים מתקרבים.

לבש תמיד ביגוד מתאים, כפפות הגנה ונעליים יציבות.

הקפד ללבוש נעליים יציבות במהלך העבודה.

2. התקנה

סכנה! פגיעות גוף!



סכנת היחטכות במקרה שהמוצר מתחיל לפעול ללא השגחה.

← **הוצא את הסוללה והלבש את כיסוי המגן על הסכין לפני הרכב המוצר.**

התקנת ידית האחיזה הקדמית [איור 1]:

1. שחרר את שני הברגים ② והוצא אותם.
 2. דחף את ידית האחיזה הקדמית ① לחריץ בגזם הגדר החיה.
 3. הכנס את שני הברגים ② לקדחי ההברגה בגזם הגדר החיה.
 4. הדק את שני הברגים ②.
- דא שהברגים ② מהדקים ושלא לחוץ את ידית ההפעלה ③ עד הסוף.

3. הפעלה

סכנה! פגיעות גוף!



סכנת היחטכות במקרה שהמוצר מתחיל לפעול ללא השגחה.

← **לפני כוונתך או הובלה של המוצר המתן עד שהסכין נעצר, הוצא את הסוללה והלבש את כיסוי המגן על הסכין.**

הוראות בטיחות לגרומי גדר חיה

- (א) **הרחק את כל אברי הגוף מהסכין. אל תנסה להסיר גזם או להחזיק את החלק המיועד לחיתוך בזמן שהסכין פועלים.** הסכנים ממשכים לנוע לאחר כיבוי המתג. רגע אחד של חוסר תשומת לב במהלך השימוש בגזם הגדר החיה עלול להוביל לפציעות קשות.
 - (ב) **כאשר הסכנים דוממים יש לשאת את גזם הגדר החיה מידידת האחיזה וכשאצבעותיך רחוקות ממתג ההפעלה.** נשיאה נכונה של גזם הגדר החיה מפחיתה את הסכנה להפעלה בשוגג ועקב כך לפציעה מהסכין.
 - (ג) **בעת הובלה או אחסון של גזם הגדר החיה יש להקפיד תמיד להלביש את הכיסוי על הסכין.** שימוש נכון בגזם הגדר החיה מפחית את הסיכון לפציעות מהסכין.
 - (ד) **דא שכל מתגי ההפעלה כבויים ומעריך הסוללה מנותק או מורחק מהמכשיר כשאתה מסייר גזם או מבצע עבודות תחזוקה.** הפעלה בשוגג של גזם הגדר החיה בזמן שמסירים גזם תקוע או בזמן תחזוקה עלולה להוביל לפציעות קשות.
 - (ה) **דא שכול מתגי ההפעלה כבויים ושנעילת ההפעלה פעילה כשאתה מסייר גזם או מבצע עבודות תחזוקה.** הפעלה בשוגג של גזם הגדר החיה בזמן שמסירים גזם תקוע או בזמן תחזוקה עלולה להוביל לפציעות קשות.
 - (ו) **החזק את גזם הגדר החיה רק ממשטחי האחיזה המבודדים, מאחר שהסכין עלול לפגוע בקווי חשמל סמויים.** מגע של הסכין בכבלים מוליכים עלול לטעון בחשמל חלקים מתכתיים ולהוביל להתחשמלות.
 - (ז) **הרחק את כל הכבלים החשמליים מאזור החיתוך.** ייתכן כי בגדר החיה או בשיחים ישנם כבלי חשמל מוסתרים, שהסכין עלול לחתוך בטעות.
 - (ח) **אין להשתמש בגזם הגדר החיה במזג אוויר גרוע, במיוחד כשקיימת סכנת ברקים.** כך תפחית את הסכנה למכת ברק.
- חפש הפצים חבויים בגדר החיה או בשיחים (לדוגמה גדרות תיל או כבל חשמל מוסתרים). מומלץ להשתמש במסמר פחת עם זרם הפעלה של 30 mA ומטה.
- אחוז בגזם הגדר החיה בשתי ידיים בשתי ידיות האחיזה.
- גזם הגדר החיה מיועד לעבודות שבהן המשתמש עומד על הקרקע ולא על סולם או משטח לא יציב אחר.

הוראות בטיחות נוספות

אזהרות בטיחות לסוללות ולמטעני סוללות

- ← **יש לקרוא את כל האזהרות וההוראות.** התעלמות מהאזהרות וההוראות עלולה לגרום להתחשמלות, לשריפה ו/או לפציעה קשה.
- ← **יש לשמור הוראות אלה במקום בטוח.** יש להשתמש במטען לסוללות רק במקרה של היכרות מלאה עם כל הפונקציות שלו, ורק אם ניתן להשתמש בהן ללא הגבלה או לאחר קבלת הוראות מתאימות.
- ← **אין להשתמש במוצר בסביבות נפיצות.**
- ← **יש להשגיח על ילדים במהלך השימוש, הניקוי והתחזוקה.** הסיבה לכך היא שאסור שהמטען ייפוך למשחק.
- ← **יש לטעון אך ורק סוללות ליתיום-יון ממערכת POWER FOR ALL סוג PBA 18V, עם קיבולת של 1.5 Ah או יותר (5 תאי סוללה או יותר).** מתח הסוללה חייב להיות תואם למתח הטעינה של מטען הסוללה. אין לבסות לטעון סוללות שאינן נטענות. ניסיון כזה עלול להוביל לשריפה ולפיצוץ.
- ← **יש להשתמש במטען לסוללה בחדרים סגורים בלבד ולהרחיק אותו מלחות.** כניסה של מים למטען לסוללה מגדילה את הסיכון להתחשמלות.
- ← **יש להקפיד על ניקיון המטען.** אבק מהווה סיכון להתחשמלות.
- ← **יש לבדוק בקביעות את המטען, כולל הכבל והתקע, לפני השימוש.** במקרה של נזק ברור, אין להשתמש במטען. אין לפתוח את מטען הסוללות - אם נדרש תיקון כלשהו, יש לפנות לאיש מקצוע מוסמך שמשתמש בחלקי חילוף מקוריים בלבד. מטענים, כבלים ותקעים פגומים מגדילים את הסיכון להתחשמלות.
- ← **אין להפעיל את המטען על גבי משטחים דליקים (לדוגמה, נייר, בד וכו') או בסביבות דליקות.** המטען מתחמם במהלך הטעינה ומהווה סכנת שריפה.
- ← **אם נדרשת החלפה של כבל החיבור, יש לבצע זאת באמצעות GARDENA או על ידי מוקד שירות מורשה לכלים חשמליים של GARDENA כדי למנוע סכנה בטיחותית.**
- ← **אזהרות בטיחות אלה חלות רק על סוללות ליתיום-יון 18V של מערכת ממערכת POWER FOR ALL.**
- ← **יש לטעון את הסוללה באמצעות מטענים לסוללה המומלצים על ידי היצרן.** מטען סוללות שמתאים לסוג אחד של סוללות עלול להוות סיכון לשריפה בשימוש עם סוללות אחרות.
- ← **יתכן גם דליפה של אדים אם הסוללה פגומה או השימוש בה שגוי.** יש לוודא שהאזור מאוורר היטב ולפנות לטיפול רפואי במקרה של תופעות לוואי. האדים עלולים לגרום לגירוי בדרכי הנשימה.
- ← **אם הסוללה פגומה, נוזל עלול לדלוף ולהרטיב חפצים בסביבתה.** יש לבדוק את החלקים שנרטבו. יש לנקות או להחליף אותם לפי הצורך.
- ← **במקרה של שימוש שגוי או סוללה פגומה, נוזל דליק עלול לדלוף מהסוללה, יש להימנע ממגע עמו. במקרה של מגע בשוגג, יש לשתוף במים.** במקרה של מגע בין הנוזל לעיניים, יש לפנות בנוסף לטיפול רפואי. הנוזל הניתן מהסוללה עלול לגרום לצריבה או לכוויות.
- ← **ניתן להשתמש בסוללה במוצרים של יצרנים השותפים במערכת POWER FOR ALL בלבד.** סוללות 18V עם הסימון POWER FOR ALL תואמות באופן מלא למוצרים הבאים: כל המוצרים של השותפים במערכת POWER FOR ALL.
- ← **יש להקפיד על המלצות הסוללה במדריך למשתמש במוצר שלך.** זוהי הדרך היחידה להפעיל את הסוללה ואת המוצר באופן בטוח ולהגן על הסוללות מעומס מסוכן.
- ← **יש לטעון את הסוללה באמצעות מטענים לסוללה המומלצים על ידי היצרן או על ידי שותפים במערכת POWER FOR ALL.** מטען לסוללה שמתאים לסוג מסוים של סוללה מהווה סיכון לשריפה בעת שימוש עם סוללות אחרות (סוג הסוללה: 18V PBA וכי/ מטענים תואמים לסוללות: 18 AL וכי).
- ← **הסוללה מגיעה כשהיא טעונה חלקית.** כדי להבטיח ביצועי סוללה מלאים, יש לטעון את הסוללה במלואה במטען לפני השימוש הראשון.
- ← **יש להרחיק את הסוללות מהישג ידם של ילדים.**
- ← **אין לפתוח את הסוללה.** ישנו סיכון לקצר.
- ← **אין לקצר את הסוללה.** כשהסוללה אינה בשימוש, יש להרחיק אותה ממהדקי נייר, מטב"ענות, מפתחות, מסמרים, ברגים וחפצים מתכת אחרים שעלולים לגשר בין המגעים. יצירת קצר בין שני הדקי הסוללה עלולה לגרום לכוויות או לשריפה.

1. בטיחות..... 40
 2. התקנה..... 41
 3. הפעלה..... 41
 4. תחזוקה..... 42
 5. אחסון..... 42
 6. תיקון תקלות..... 42
 7. נתונים טכניים..... 43
 8. אביזרים..... 43
 9. אחריות / שירות..... 43

תרגום של הוראות ההפעלה המקוריות.

 מוצר זה אינו מיועד לשימוש של אנשים (כולל ילדים) עם מוגבלויות גופניות, חושיות או נפשיות או אנשים שחסרים להם הניסיון ו/או הידע המתאימים, אלא תחת השגחה של אדם האחראי לבטיחותם או אם קיבלו מאדם זה הדרכה כיצד להשתמש נכון במוצר. יש להשגיח על ילדים כדי לוודא שהם אינם משחקים במוצר. אנו ממליצים להתיר שימוש במוצר רק החל מגיל 16.

שימוש בהתאם ליעוד:

גרזם הגדר החיה של GARDENA מיועד לגיזום גדרות חיות, שיחים וצמחי כסיו בגינת פרטיות. המוצר אינו מיועד לשימוש לזמן ארוך.

 **סכנה! פגיעות גוף!**
 ← אין להשתמש במוצר לגיזום מדשאות או שולי מדשאות, לקיצוץ חומרים או להכנת קומפוסט.

1. בטיחות

חשוב!
 קרא את הוראות השימוש בעיון, ושמור אותן לצורך עיון בעתיד.

סמלים על המוצר:

-   קרא את הוראות ההפעלה.
-  סכנה - הרחק ידיום מהסכין.
-  אין לחשוף לגשם.
-  עבור המטען: נתק את התקע מרשת החשמל מיד כשאתה מזהה קרע בכבל החשמל.
-  לבש מגני עיניים ומגני שמיעה.
-  הסר את הסוללה לפני ניקוי ותחזוקה.

הוראות בטיחות כלליות
 הוראות בטיחות כלליות למכונות

 **אזהרה!**
 קרא את כל הוראות הבטיחות, הנחיות, האזהרות והנתונים הטכניים של מכונה זו. אי-הקפדה על הוראות הבטיחות והנחיות עלול להוביל להתחשמלות, לדליקה ו/או לפציעות קשות.

שמור את כל הוראות הבטיחות והנחיות לצורך עיון בעתיד.
 המונח "מכונה", המשמש בהוראות הבטיחות, מתייחס למכונות חשמליות (עם כבל חשמל) ולמכונות נטענות (ללא כבל חשמל).

1 בטיחות במקום העבודה

(א) **שמור על מקום העבודה נקי ומואר היטב.** אי-סדר ותאורה לא מספקת עלולים להוביל לתאונות.

(ב) **אין לעבוד עם המכונה בסביבה נפיצה, בסביבה שיש בה נוזלים דליקים, גזים או אבק דליקים.** מכונות יוצרות ניצוצות, שעלולים להצית את האבק או האדים.

(ג) **הרחק ילדים ואנשים אחרים מהמכונה בזמן השימוש.** הסחת דעת עלולה להוביל לאובדן השליטה במכונה.



- 2 בטיחות חשמל**
- (א) **תקע החשמל של המכונה חייב להתאים לשקע.** אסור לשנות את התקע בשום אופן. אין להשתמש בתקע מתאם ביחד עם מכונות מוארות. תקעים שלא שונו ושקעים מתאימים מפחיתים את הסיכון להתחשמלות.
- (ב) **מנע מגע גופני במשטחים מוארים, כגון צינורות, גופי חימום, תנורים ומקררים.** כשגופך מואר אתה חשוף לסכנה מוגברת להתחשמלות.
- (ג) **הרחק מכונות מגשם או לחות.** חדירת מים למכונה מגדילה את הסיכון להתחשמלות.
- (ד) **אין להשתמש בכבל החשמל למטרות אחרות, כלומר אין לשאת את המכונה מהכבל, לתלות אותה על הכבל או למשוך את התקע מהשקע באמצעות הכבל.** הרחק את הכבלים מחום, משמן, מקצוות חדים או מחלקי מכונה נעים. כבלים פגומים או מפותלים מגדילים את הסיכון להתחשמלות.
- (ה) **כאשר עובדים עם המכונה בחוץ יש להשתמש רק בכבלים מאריכים המתאימים לשימוש חיצוני.** שימוש בכבל מאריך המתאים לשימוש בחוץ מפחית את הסיכון להתחשמלות.
- (ו) **אם אין ברירה אלא להפעיל את המכונה בסביבה לחה, יש להשתמש בממסר פחת.** השימוש בממסר פחת מפחית את הסיכון להתחשמלות.
- 3 בטיחות של אנשים**
- (א) **היה עירני, שים לב מה אתה עושה ועבוד בתבונה עם המכונה.** אל תשתמש במכונה כשאתה עייף או תחת השפעה של סמים, אלכוהול או תרופות. רגע אחד של חוסר תשומת לב בעת השימוש במכונה עלול להוביל לפציעות קשות.
- (ב) **לבש ציוד מגן אישי ומשקפי מגן תמיד.** לבשת ציוד מגן אישי על פי השימוש במכונה, כגון מסכת אבק, נעלי בטיחות מונעות החלקה, קסדה או מגני שמיעה מפחית את הסיכון לפציעות.
- (ג) **מנע הפעלה לא מכוונת.** ודא שהמכונה כבויה לפני שאתה מחבר אותה לחשמל ו/או לסוללה, לפני שאתה מרים או שוחב אותה. אם אתה מחזיק את האצבע על המתג בזמן שאתה נושא את המכונה, או אם אתה מחבר את המכונה לאספקת חשמל בזמן שהיא מופעלת, זה עלול להוביל לתאונות.
- (ד) **הסר כלי כוונון או מפתחות ברגים לפני הדלקת המכונה.** כלי עבודה או מפתח שנמצא בחלק מכונה מסתובב עלול לגרום לפציעות.
- (ה) **הימנע מתנוחות גוף לא רגילות.** הקפד לעמוד יציב, ושמור תמיד על שיווי משקל. כך תוכל לשלוט במכונה טוב יותר במצבים לא צפויים.
- (ו) **לבש ביגוד מתאים.** אין ללבוש בגדים רחבים או תכשיטים. הרחק שיער, בגדים וכפפות מחלקים נעים. בגדים רופפים, תכשיטים או שיער ארוך עלולים להיתפס בחלקים הנעים.
- (ז) **אם אפשר להתקיין ציוד לשאיבת אבק או לאיסוף גזם, יש לחבר ציוד זה ולהשתמש בו בצורה נכונה.** שימוש בשואב אבק מפחית את הסיכון מאבק.
- (ח) **אל תהיה שאנן כבול הקשור לבטיחות ואל תתעלם מכללי הבטיחות של המכונה, גם אם השתמשת במכשיר פעמים רבות ואתה מכיר אותו היטב.** שימוש לא זהיר עלול להוביל בתוך שבריר שנייה לפציעות קשות.
- 4 שימוש במכונה וטיפול בה**
- (א) **אין להפעיל עומס-יתר על המכונה.** השתמש במכונה המתאימה לעבודה. עבודה עם המכונה המתאימה, על פי תחומי השימוש שלה, היא טובה יותר ובטוחה יותר.
- (ב) **אין להשתמש במכונה שהמתג שלה פגום.** מכונה שאי אפשר עוד להדליק או לכבות אותה היא מסוכנת ויש לתקן אותה.
- (ג) **נתק את התקע משקע החשמל ו/או הסר את הסוללה לפני שאתה מנע כוונונים במכונה, מחליף אביזרים או מניח את המכונה בצד.** אמצעי זהירות זה מונע הפעלה בשוגג של המכונה.
- (ד) **מכונות שאינן בשימוש יש לשמור הרחק מהישג ידם של ילדים.** אל תאפשר לאנשים שאינם מכירים את המכונה או שלא קראו הוראות אלה להשתמש במכונה. מכונות הן מסוכנות כאשר משתמשים בהן אנשים ללא ניסיון.
- (ה) **טפל במכונות בהקפדה.** בדוק אם החלקים הנעים פועלים בצורה חלקה ואינם נתקעים, אם ישנם חלקים שבורים או פגומים שעלולים לשבש את פעולת המכונה. חלקים פגומים יש לתקן לפני השימוש במכונה. תקלות רבות מקורן בתחזוקה לקויה של המכונה.
- (ו) **שמור על כלי החיתוך חדים ונקיים.** כלי חיתוך מטופלים היטב, שהלהבים שלהם חדים, נתקעים פחות וקלים יותר לשימוש.
- (ז) **השתמש במכונה, באביזרים ובכלי העבודה על פי הנחיות אלה.** התחשב תוך כך בתנאים במקום העבודה ובעבודות שבכוונתך לבצע. שימוש במכונות למטרות אחרות מאלה שלשמן הן מיועדות עלול להוביל למצבים מסוכנים.
- (ח) **שמור על ידידות האחיזה ואזורי אחיזה יבשים ונקיים מלכלוך, שמן וגריז.** ידידות אחיזה ואזורי אחיזה חלקים אינם מאפשרים שימוש בטוח ושליטה במכונה במצבים לא צפויים.
- 5 שימוש וטיפול בכבלים נטענים**
- (א) **טען את הסוללות רק במטענים שהיצרן המליץ עליהם.** כאשר טוענים באמצעות מטען המיועד לסוג מסוים של סוללות סוללות אחרות קיימת סכנת דליקה.
- (ב) **השתמש במכונה רק בסוללות המיועדות לה.** שימוש בסוללות אחרות עלול להוביל לפציעות ולשרפה.
- (ג) **כאשר הסוללה אינה בשימוש שמור אותה הרחק מאטבים משרדיים, ממתכות, מפתחות, מסמרים, ברגים או חפצים מתכתיים קטנים אחרים שעשויים לגשר בין המגעים.** קצר בין מגעי הסוללה עלול להוביל לכוויות או לשריפה.
- (ד) **שימוש שגוי עלול לגרום לדליפת נוזל מהסוללה.** הימנע ממגע בנוזל זה. אם נגעת בטעות בנוזל, שטוף את המקום במים. אם הנוזל מגיע לעיניים פנה גם לעזרה רפואית. נוזל שדלף עלול לגרום גירויים בעור או כוויות.
- (ה) **אין להשתמש בסוללה ששונתה או שניזוקה.** סוללות שניזוקו או ששונו עלולות להתנהג באופן בלתי צפוי ולהוביל לדליקה, לפיצוץ ולפציעה.
- (ו) **אין לחשוף את הסוללה לאש או לטמפרטורות גבוהות מדי.** אש או טמפרטורות מעל 130 °C עלולות לגרום לפיצוץ.
- (ז) **ציית לכלל הנחיות הטעינה, וטען את הסוללה או את הכלי הנטען אך ורק בטווח הטמפרטורות המצוין בהוראות ההפעלה.** טעינה שגויה או טעינה מחוץ לטווח הטמפרטורות רות המותר עלול להרוס את הסוללה ולהגביר את סכנת השרפה.
- 6 שירות**
- (א) **הבא את המכונה לתיקון רק אצל טכנאים מוסמכים שעובדים עם חלקי חילוף מקוריים בלבד.** כך תודא שבטיחות המכונה נשמרת.
- (ב) **אל תתחזק את פעם סוללות שניזוקו.** כל עבודות התחזוקה צריכות להתבצע רק בידי היצרן או מרכז שירות שהוסמך על ידו.

8. אביזרים

פריט 2366	מאריך את משך החיים של הסכין ואת זמן הפעולה של הסוללה.	GARDENA של שמן מיוחד
פריט 6002	איסוף קל וגזר של גזם.	GARDENA - שק איסוף / Cut&Collect ComfortCut PowerCut
פריט 14902 פריט 14903 פריט 14905	סוללה נוספת להארכת זמן העבודה או להחלפה.	סוללת מערכת GARDENA PBA 18V/36 P4A PBA 18V/45 P4A PBA 18V/72 P4A
פריט 14900-20		מטען סוללות GARDENA AL 1810 CV P4A
פריט 14901-20	לטעינה מהירה של סוללת מערכת PBA 18V..W- דגם POWER FOR ALL	מטען סוללות מהיר של GARDENA AL 1830 CV P4A

9. אחריות / שירות

9.1 רישום המוצר:

ניתן לרשום את המוצר בכתובת gardena.com/registration.

9.2 שירות:

ניתן למצוא את הפרטים העדכניים ליצירת קשר עם השירות שלנו בדף האחורי ובאינטרנט:

<https://www.gardena.com/int/support/advice/contact/> •

בעיה	סיבה אפשרית	פתרון
אי אפשר לעצור את גזם הגדר החיה.	ידיית ההתנעה תקועה.	← הוצא את הסוללה, ושחרר את ידיית ההתנעה.
גזים לא נקי של הגדר החיה	הסכין קהה או פגום.	← החלף סכין במעבדת שירות של GARDENA.
גזם הגדר החיה רועד מאוד	הסכין פגום.	← כבה את המכשיר ודאג להחלפת הסכין.
גזם הגדר החיה אינו מתחיל לפעול או שהוא נעצר. נורית (1) מהבהבת בירוק [איור O4]	הסוללה ריקה.	← טען את הסוללה.
גזם הגדר החיה אינו מתחיל לפעול או שהוא נעצר. נורית התקלה (2) מאירה באדום [איור O4]	טמפרטורת הסוללה מחוץ לטווח המותר.	← המתן עד שטמפרטורת הסוללה ללה נמצאת שוב בתחום שבין 0 °C - 45 °C.
	ישנן טיפות מים או לחות בין הסוללה של גזם הגדר החיה.	← הסר את טיפות המים / הלחות באמצעות מטלית יבשה.
	המנוע חסום.	← הסר את הגזם המפריע. הפעל מחדש.
גזם הגדר החיה אינו מתחיל לפעול או שהוא נעצר. נורית התקלה (3) מהבהבת באדום [איור O4]	המוצר מקולקל.	← פנה לשירות של GARDENA.
גזם הגדר החיה אינו מתחיל לפעול או שהוא נעצר. נורית התקלה (4) אינה מאירה [איור O4]	הסוללה אינה מוכנסת לתושבת הסוללה במלואה.	← הכנס את הסוללה עד הסוף לתושבת הסוללה, עד שאתה שומע אותה נעללת.
	הסוללה מקולקלת.	← החלף את הסוללה.
	המוצר מקולקל.	← פנה לשירות של GARDENA.
תהליך הטעינה אינו אפשרי חיווי הטעינה של הסוללה (5) מאיר ברציפות [איור O3]	הסוללה אינה מורכבת (נכון). מגיעי הסוללה מלוכלכים.	← הרכב את הסוללה נכון על המטען. ← נקה את מגעי הסוללה (לדוגמה על ידי חיבור וניתוק של הסוללה כמה פעמים ברציפות. החלף את הסוללה במקרה הצורך).
	טמפרטורת הסוללה נמצאת מחוץ לטווח הטמפרטורות המותר לטעינה.	← המתן עד שטמפרטורת הסוללה ללה נמצאת שוב בתחום שבין 0 °C - 45 °C.
	הסוללה מקולקלת.	← החלף את הסוללה.
חיווי הטעינה של הסוללה (6) אינו מאיר [איור O3]	תקע החשמל של המטען אינו נעוץ (כהלכה). השקע, הכבל או המטען מקולקל.	← נעץ את תקע החשמל (במלואו) בשקע החשמל. ← בדוק את מתח הרשת. במקרה הצורך הבא את המטען לבדיקה במעבדת שירות מורשית או ישירות אצל השירות של GARDENA.

הערה: אם ישנה תקלה אחרת, פנה בבקשה למרכז שירות של GARDENA. רק מרכזי שירות של GARDENA ומשווקים מורשים של GARDENA רשאים לתקן את המוצר. 

7. נתונים טכניים

גזם גדר חיה נטען	יחידה	ערך (פריט 14730)	ערך (פריט 14731)
מהלכים	לדקה	2400	2400
אורך סכין	ס"מ	50	60
פתח סכין	מ"מ	20	20
משקל (ללא סוללה)	ק"ג	2.6	2.7
רמת לחץ קול $L_{PA}^{(1)}$ אי-ודאות k_{PA}	dB (A)	84 3	84 3
רמת הספק קול $L_{WA}^{(2)}$ נמדדה / ודאית אי-ודאות k_{WA}	dB (A)	94 / 91 3	95 / 92 3
רעידות ביד $a_{vhw}^{(1)}$ אי-ודאות k_{vhw}	m/s^2	1.9 1.5	1.5 1.5

תהליך מדידה לפי: S.I. 2001 No. 1701 / RL 2000/14/EC⁽²⁾ EN 62841-4-2⁽¹⁾

הערה: ערך הרעידות המצוין נמדד על פי תהליך מדידה מתוקן, ואפשר להשתמש בו להשוואה בין כלי עבודה חשמליים. אפשר להשתמש בערך זה לצורך הערכה זמנית של החשיפה. ערך הרעידות עשוי להשתנות במהלך שימוש בפועל בכלי העבודה החשמלי. 

2. הלבש את כיסוי המגן על הסכין.
3. לחץ על לחצן השחרור A והוצא את הסוללה B מתושבת הסוללה C.

4. תחזוקה

⚠ סכנה! פגיעות גוף!
סכנת היחלשות במקרה שהמוצר מתחיל לפעול ללא השגחה.
← לפני תחזוקה של המוצר המתן עד שהסכין נעצר, הוצא את הסוללה והלבש את כיסוי המגן על הסכין.

ניקי גזם הגדר החיה [איור M1]:

⚠ סכנה! פגיעות גוף!
סכנת פציעה וסכנת נזק למוצר.
← אין לנקות את המוצר באמצעות סילון מים (במיוחד סילון מים בלחץ גבוה).
← אין לנקות באמצעות חומרים כימיים, כולל בניזין או חומרים ממיסים. חלקם עלולים להרוס חלקי פלסטיק.

חריצי האוורור חייבים להיות נקיים תמיד.

1. נקה את גזם הגדר החיה במטלית לחה.
2. נקה את חריצי האוורור C במברשת רכה (אין להשתמש במברג).
3. שמן את הסכין בשמן בעל צמיגות נמוכה (לדוגמה שמן התחזוקה של GARDENA, מס' פריט 2366). מנע מגע בחלקי פלסטיק.

ניקי הסוללה והמטען:

לפני שאתה מחבר את הסוללה למטען ודא שפני השטח והמגעיים של הסוללה והמטען נקיים ויבשים.
אין להשתמש במים זורמים.
← מטען: נקה את המגעיים וחלקי הפלסטיק במטלית רכה ויבשה.
← סוללה: נקה מדי פעם את חריצי האוורור והחיבור של הסוללה במברשת רכה, נקייה ויבשה.

5. אחסון

הוצאה מכלל שימוש:

יש לאחסן את המוצר הרחק מהישג ידם של ילדים.

1. הלבש את כיסוי המגן על הסכין.
2. הוצא את הסוללה.
3. טען את הסוללה.
4. נקה את גזם הגדר החיה, את הסוללה והמטען (ראו '4. תחזוקה').
5. אחסן את גזם הגדר החיה, הסוללה והמטען במקום יבש, סגור ומוגן מפני כפור.

סילוק:

(בהתאם להנחיה EU/2012/19/2013 S.I. מספר 3113)

אסור להשליך את המוצר לפסולת הביתית הרגילה.
יש לסלק אותו בהתאם לתקנות הגנת הסביבה התקפות.



חשוב:

← סלק את המוצר באתר מיחזור פסולת.

סילוק הסוללה הנטענת:

הסוללה הנטענת של GARDENA מכילה תאי ליתיום-יון;
בסוף החיים שלהם יש לסלק אותם בנפרד מהפסולת הביתית הרגילה.



Li-ion

חשוב:

← סלק את הסוללה באתר סילוק מתאים.

1. פרוק את תאי הליתיום-יון לגמרי (פנה לשירות של GARDENA).
2. אבטח את המגעיים של תאי הליתיום-יון כנגד קצר.
3. סלק את תאי הליתיום-יון בצורה נכונה.

6. תיקון תקלות

⚠ סכנה! פגיעות גוף!
סכנת היחלשות במקרה שהמוצר מתחיל לפעול ללא השגחה.
← לפני תיקון תקלות במוצר המתן עד שהסכין נעצר, הוצא את הסוללה והלבש את כיסוי המגן על הסכין.



שים לב!

← שים לב למתח הרשת! המתח שמקור החשמל מספק צריך להיות זהה לנתונים בלוחית הנתונים של המטען.

שיטת הטעינה החכמה מזהה את רמת הטעינה של הסוללה באופן אוטומטי, ועל פי הטמפרטורה והמתח של הסוללה היא מספקת את זרם הטעינה האופטימלי. שיטה זו מגנה על הסוללה, וכשהסוללה מאוחסנת במטען היא נשמרת טעונה לגמרי תמיד.

1. לחץ על לחצן השחרור A והוצא את הסוללה B מתושבת הסוללה C.
2. חבר את המטען C לשקע חשמל.
3. דחף את המטען C על הסוללה B.

כאשר חייווי הטעינה של הסוללה C מהבהב בירוק במטען, הסוללה נטענת.

כאשר חייווי הטעינה של הסוללה C במטען מאיר ברציפות בירוק, הסוללה טעונה לגמרי (משך טעינה, ראה '7. נתונים טכניים').

4. בדוק את רמת הטעינה של הסוללה במרווחי זמן סדירים במהלך הטעינה.
5. כשהסוללה B טעונה לגמרי אפשר לנתק את הסוללה C מהמטען C.

משמעות החיוויים השונים:

תצוגה במטען [איור 03]:

אור חייווי הטעינה C: הבהוב של אור חייווי הטעינה C מצייין שהטעינה מתבצעת.
הערה: הטעינה אפשרית רק כאשר הטמפרטורה של הסוללה נמצאת בטווח המותר לטעינה, ראה '7. נתונים טכניים'.



אור חייווי הטעינה C: האור הרציף של חייווי הטעינה של הסוללה C מצייין שהסוללה טעונה לגמרי או שהטמפרטורה של הסוללה נמצאת מחוץ לטווח הטמפרטורות המותר לטעינה, ולכן אי אפשר לטעון את הסוללה. ברגע שהסוללה מגיעה לטווח הטמפרטורות המותר היא תיטען.



אור רציף של חייווי הטעינה C: ללא סוללה המחוברת למטען מצייין שהתקע נעוץ בשקע החשמל והמטען מוכן לשימוש.

חייווי רמת הטעינה של הסוללה P: במוצר [איור 08 / 04]

לאחר הפעלת המוצר יוצג חייווי רמת הטעינה של הסוללה P במשך 5 שניות.

חייווי רמת הטעינה של הסוללה	רמת הטעינה של הסוללה
טעונה 67% - 100% (1, 2, 3) מאירות בירוק	רמת הטעינה של הסוללה
טעונה 34% - 66% (1) מאירות בירוק	רמת הטעינה של הסוללה
טעונה 11% - 33% (1) מאירה בירוק	רמת הטעינה של הסוללה
טעונה 0% - 10% (1) מהבהבת בירוק	רמת הטעינה של הסוללה

כאשר נורית הLED מהבהבת בירוק, יש לטעון את הסוללה.

אם נורית התקלה M מאירה או מהבהבת, ראה '6. תיקון תקלות'.

מצבי עבודה:

אפשר להפעיל את גזם הגדר החיה ב-3 מצבי עבודה.

- חיתוך צידי [איור 05]
- חיתוך גבוה [איור 06]
- חיתוך נמוך [איור 07]

הפעלת גזם הגדר החיה [איור 08/01]:

⚠ סכנה! פגיעות גוף!
סכנת פציעה אם המוצר לא נעצר כאשר עוזבים את ידית ההפעלה.
← אין לעקוף את מנגנוני הבטיחות או המתגים. אין לקבע לדוגמה את ידית ההפעלה לידיית האחיזה.

התנעה:

המוצר מצויד במנגנון אבטחה לשתי ידיים (שתי ידיות הפעלה), המונע הדלקה בשוגג של המוצר.

1. הכנס את הסוללה B לתושבת הסוללה C עד שאתה שומע את הסוללה ננעלת.
 2. הסר את כיסוי המגן מהסכין.
 3. החזק את ידית האחיזה הקדמית 1 בידי אחת, ומשוך את ידית ההפעלה הקדמית 3.
 4. החזק את הידית האחזיה הראשית 4 בידך האחרת, ומשוך את ידית ההפעלה האחורית 5.
- גזם הגדר החיה מתחיל לפעול וחייווי רמת הטעינה של הסוללה P מוצג במשך 5 שניות.

עצירה:

1. עזוב את שתי ידיות ההפעלה 3/5. גזם הגדר החיה נעצר.

Deutschland / Germany
GARDENA Manufacturing GmbH
Central Service
Hans-Lorenser-Straße 40
D-89079 Ulm
Produktfragen:
(+49) 731 490-123
Reparaturen:
(+49) 731 490-290
www.gardena.com/de/kontakt

Albania
KRAFT SHPK
Autosstrada Tirane-Dures
Km 7
1051 Tirane
Phone: (+355) 69 877 7821
info@kraft.al

Argentina
ROBERTO C. RUMBO S.R.L.
Predio Norlog
Lote 7
Benavidez, ZC: 1621
Buenos Aires
Phone: (+54) 11 5263-7862
ventas@rumbosrl.com.ar

Armenia
AES Systems LLC
Marshal Babajanyan Avenue 56/2
0022 Yerevan
Phone: (+374) 60 651 651
massihanyan@icloud.com

Australia
Husqvarna Australia Pty. Ltd.
Locked Bag 5
Central Coast BC
NSW 2252
Phone: (+61) (0) 2 4352 7400
customer.service@husqvarna.com.au

Austria / Österreich
Husqvarna Austria GmbH
Industriezeile 36
4010 Linz
Tel.: (+43) 732 77 01 01-485
www.gardena.com/at/service/beratung/kontakt/

Azerbaijan
Progres Xüsusi Firması
Aliyar Aliyev 212, Baku, Azerbaijan
Sales: +994 70 326 07 14
After-sales: +994 77 326 07 14
www.progress-garden.az
info@progress-garden.az

Bahrain
M.H. Al-Mahroos
BUILDING 208, BLOCK 356,
ROAD 328
Salhiya
Phone: +973 1740 8090
almahroos@almahroos.com

Belarus / Беларусь
ООО «Мастер Гартен»
220118, г. Минск,
улица Шаранговича, дом 7а
Тел. (+375) 17 257 00 33
mg@mastergarden.by

Belgium
Husqvarna Belgium nv
Gardena Division
Leuvensteinweg 542
Planet II E
1930 Zaventem
België

Bosnia / Herzegovina
Silk Trade d.o.o.
Poslovna Zona Vila Br. 20
Phone: (+387) 61 165 593
info@silktrade.com.ba

Brazil
Nordtech Maquinas e Motores Ltd.
Avenida Juscelino Kubitschek
de Oliveira Curitiba
3003 Brazil
Phone: (+55) 41 395-9600
contato@nordtech.com.br
www.nordtech.com.br

Bulgaria
AGROLAND България АД
бул. 8 Декември, № 13
Обин 5
1700 Студентски град
София
Тел.: (+359) 24 66 6910
info@agroland.eu

Canada / USA
GARDENA Canada Ltd.
125 Edgeware Road
Unit 15 A
Brampton L6Y 0P5
ON, Canada
Phone: (+1) 905 792 93 30
gardena.customerservice@husqvarnagroup.com

Chile
REPRESENTACIONES JICE S.A.
AV. DEL VALLE NORTE 857 PISO 4
HUECHURABA, SANTIAGO, CHILE
Phone: (+56) 2 2414 2600
contacto@jice.cl

China
Husqvarna (Shanghai)
Management Co., Ltd.
富世华 (上海) 管理有限公司
3F, Beng Square B,
No 207, Song Hong Rd.,
Chang Ning District,
Shanghai, PRC. 200335
上海市长宁区淞虹路207号明
基广场3楼, 邮编: 200335

Colombia
Equipos de Toyama Colombia SAS
Cra. 68 D No 25 B 86 Of. 618
Edificio Torre Central
Bogota
Phone: +57 (1) 703 95 20 /
+57 (1) 703 95 22
serviciocliente@toyama.com.co
www.toyama.com.co

Costa Rica
Exim CIA Costa Rica
Calle 25A, B°. Montelegre
Zapote
San José
Costa Rica
Phone: (+506) 2221-5654 / (+506) 2221-5659
eximcostarica@gmail.com

Croatia
Husqvarna Austria GmbH
Industriezeile 36
4010 Linz
Phone: (+43) 732 77 01 01-485
service.gardena@husqvarnagroup.com

Cyprus
Pantelis Papadopoulos S.A.
92 Athinou Avenue
Athens
10442 Greece
Phone: (+30) 21 0519 3100
info@papadopoulos.com.gr

Czech Republic
Gardena
Service Center Vrbo
c/o Husqvarna
Manufacturing CZ s.r.o.
Jesenická 146
79326 Vrbo pod Pradedem
Phone: 800 100 425
servis@gardena.cz

Denmark
GARDENA DANMARK
Lejrevej 19, st.
3500 Vardsee
Tlf.: (+45) 70 26 47 70
gardenadk@husqvarnagroup.com
www.gardena.com/dk

Dominican Republic
BOSQUESA, S.R.L.
Carretera Santiago Licey
Km. 5 ½
Esquina Copal II.
Santiago De Los Caballeros
51000 Dominican Republic
Phone: (+1) 809-562-0476
contacto@bosquesa.com.do

Egypt
Universal Agencies Co
26, Abdel Hamid Lofly St.
Giza
Phone: (+20) 3 761 57 57

Estonia
Husqvarna Eesti OÜ
Valdeku 132
EE-11216 Tallinn
info@gardena.ee

Finland
Oy Husqvarna Ab
Juurakkotie 5 B 2
01510 Vantaa
www.gardena.fi

France
Husqvarna France
9/11 Allée des pierres mayettes
92635 Gennevilliers Cedex
France
http://www.gardena.com/fr
N° AZUR: 0 810 00 78 23
(Prix d'un appel local)

Georgia
Transporter LLC
470, Belakshvili street
0159 Tbilisi, Georgia
Number: (+995) 322 14 71 71
info@transporter.com.ge
www.transporter.com.ge

**Service Address and
Importer to Great Britain**
Husqvarna UK Ltd
Preston Road
Aycliffe Industrial Park
Newton Aycliffe
County Durham
DL5 6UP
Phone: (+44) (0) 344 844 4558
info.gardena@husqvarna.co.uk

Greece
Π.ΠΑΠΑΔΟΠΟΥΛΟΣ ΑΕΒΕ
Λεωφ. Αθηνών 92
Αθήνα
T.K. 104 42
Ελλάδα
Τηλ (+30) 210 5193 100
info@papadopoulos.com.gr

Hong Kong
Tung Tai Company
151-153 Hoi Bun Road
Kwan Tong, Kowloon
Hong Kong
Phone: (+852) 3583 1662
admin@tungtaico.com

Hungary
Husqvarna Magyarország Kft.
Ezred u. 1-3
1044 Budapest
Phone: (+36) 1 251-4161
vevoszolgaltat.husqvarna@husqvarna.hu

Iceland
BYKO ehf.
Skemmuvegi 2a
200 Kópavogur
Phone: (+354) 515 4000
byko@byko.is

MHG Verstun ehf
Vikurtharf 8
203 Kópavogur
Phone: (+354) 544 4656

India
B K RAMAN AND CO
Plot No. 185, Industrial Area,
Phase-2, Ram Darbar
Chandigarh
160002 India
Phone: (+91) 98140 06530
raman@jaganhardware.com

Iraq
Alshiemal Alakhdar Company
Al-Faysaliah, Near Estate Bank
Mosul
Phone: (+964) 78 18 18 46 75

Ireland
Liffey Distributors Ltd.
309 NW Business Park, Ballycoolen
15 Dublin
Phone: (+353) 1 824 2600
info@liffey.com

Israel
HAGARIN LTD.
2 Nahal Harif St.
8122201 Yavne
internet@hagarin.co.il
Phone: (+972) 8-932-0400

Italy
Husqvarna Italia S.p.A.
Centro Direzionale Pianum
Via del Lavoro 2, Scala B
22036 ERBA (CO)
Phone: (+39) (0) 31 4147700
assistenza.italia@it.husqvarna.com

Japan
Husqvarna Zenoah Co. Ltd. Japan
1-9 Minamidai, Kawagoe
350-1165 Saitama
Japan
gardena-jp@husqvarnagroup.com

Kazakhstan
ТОО "Лямэд"
Russian
Адрес: Казахстан, г. Алматы,
ул. Таврическая, 155/1
Тел.: (+7) (727) 355 64 00 /
(+7) (700) 355 64 00
lamed@lamed.kz

Kazakh
Мекен-жайы: Қазақстан,
Алматы қ.,
көш. Таврическая, 155/1
Тел.: (+7) (727) 355 64 00 /
(+7) (700) 355 64 00
lamed@lamed.kz

Kuwait
Palms Agro Production Co
Al Rai- Fourth Ring Road – Block 56.
P.O.Box: 1979 Safat
13020 Al-Rai
Phone: (+965) 24 73 07 45
info@palms-kw.com

Kyrgyzstan
OoSo Alyk Maki
Av. Molodaya Guardia 83
720014 Bishkek
Phone: (+996) 312 322115

Latvia
Husqvarna Latvija SIA
Ulbrokas 19A
LV-1021 Riga
info@gardena.lv

Lebanon
Technome
Safta Highway (Beirut – Tripoli) Center
622 Mezher Bldg.
P.O.Box 215
Jounieh
Phone: (+961) 9 853527 /
(+961) 3 855481
technome@idm.net.lb

Lithuania
UAB Husqvarna Lietuva
Atelies pl. 77C
LT-52104 Kaunas
info@gardena.lt

Luxembourg
Magasins Jules Neuberger
39, rue Jacques Stas
Luxembourg-Gaspérich 2549
Case Postale No. 12
Luxembourg 2010
Phone: (+352) 40 14 01
api@neuberger.lu

Malaysia
Glmedic International Sdn Bhd
Jalan Ruang No. 30
Shah Alam, Selangor
40150 Malaysia
Phone: (+60) 3-7734 7997
oase@glmedic.com.my

Malta
I.V. Portelli & Sons Ltd.
85, 86, Triq San Pawl
Rabat - RBT 1240
Phone: (+356) 2145 4289

Mauritius
Espace Maison Ltee
La City Trianon, St Jean
Quatre Bornes
Phone: (+230) 460 85 85
digital@espacemaison.mu

Mexico
AFOSA
Av. Lopez Mateos Sur # 5019
Col. La Calma 45070
Zapopan, Jalisco, Mexico
Phone: (+52) 33 3818-3434
isolis@afosa.com.mx

Moldova
Convel SRL
Republica Moldova,
mun. Chisinau,
sos. Muncesti 284
Phone: (+373) 22 857 126
www.convel.md

Mongolia
Soyol Gardening Shop
Narmi Rd
Ulsanbaatar
14230 Mongolia
Phone: +976 7777 5080
soyol@magicnet.mn

Morocco
Proekip
64 Rue de la Participation
Casablanca-Roches Noires
20303 Morocco
Phone: (+212) 661342107
hicham.hafan@proekip.ma

Netherlands
Husqvarna Nederland B.V.
GARDENA Division
Postbus 50131
1305 AC ALMERE
Phone: (+31) 36 521 00 10
info@gardena.nl

Neth. Antilles
Jonka Enterprises N.V.
Sta. Rosa Weg 196
P.O. Box B200
Curaçao
Phone: (+599) 9 767 66 55
info@jonka.com

New Zealand
Husqvarna New Zealand Ltd.
PO Box 76-437
Manukau City 2241
Phone: (+64) (0) 9 9202410
support.nz@husqvarna.co.nz

North Macedonia
Sinpeks d.o.o.
Ul. Kravarski Pat Bb
7000 Bitola
Phone: (+389) 47 20 85 00
sinpeks@mt.net.mk

Norway
Husqvarna Norge AS
Gardena Division
Trøskenveien 36
1708 Sarpsborg
info@gardena.no

Northern Cyprus
Mediterranean Home & Garden
No 150 Alsancak, Karaoglanoglu
Caddesi Girne
Phone: (+90) 392 821 33 80
info@medgardener.com

Oman
General Development Services
PO 1475, PC - 111
Seeb
111 Oman
Phone: 96824582816
gdsoman@gdsoman.com

Paraguay
Agrofield SRL
AV. CHOFERES DEL CHACO
1449 C/25 DE MAYO
Asunción
Phone: (+595) 21 608 656
consultas@agrofield.com.py

Peru
Sierras y Herramientas Forestal SAC
Av. Las Gaviotas 833, Chorrillos
Lima
Phone: (+51) 1 2 52 02 52
supervisorventas1@siersac.com
www.siersac.com

Philippines
Royal Dragon Traders Inc
10 Linaw Street, Barangay
Saint Peter Quezon City
1114 Philippines
Phone: (+63) 2 7426893
aida.fernandez@rdti.com.ph

Poland
Gardena Service Center Vrbo
c/o Husqvarna Manufacturing CZ
s.r.o. Jesenická 146
79326 Vrbo pod Pradedem
Czech Republic
Phone: (22) 336 78 90
servis@gardena.pl

Portugal
Husqvarna Portugal, SA
Lagoa - Albarraque
2635 - 595 Rio de Mouro
Phone: (+351) 21 922 85 30
Fax: (+351) 21 922 85 36
info@gardena.pt

Romania
Madex International Srl
Soseaua Otaiti 117 - 123,
RO 013603 Bucuresti, S1
Phone: (+40) 21 352 7603
madex@ines.ro

Russia / Россия
ООО „Хускарна“
141400, Московская обл.,
г. Химки,
улица Ленинградская,
владение 39, стр.6
Бизнес Центр
„Химки Бизнес Парк“,
помещение 0B02_04
http://www.gardena.ru

Saudi Arabia
SACO
Takhassusi Main Road P.O. Box:
86387 Riyadh 12663
40011 Saudi Arabia
Phone: (966) 11 482 8877
webmaster@saco-ksa.com

Al Futtaim Pioneer Trading
5147 Al Farooq Dist.
Riyadh 7991
Phone: (+971) 4 206 6700
Owais.Khan@alfuttaim.com

Serbia
Domel d.o.o.
Slobodana Durica 21
11000 Belgrade
Phone: (+381) 11 409 57 12
office@domel.rs

Singapore
Hi-Ray PRIVATE LIMITED
40 Jalan Penimpon
#02-08 Tat Ann Building
Singapore 577185
Phone: (+65) 6253 2277
info@hi-ray.com.sg

Slovak Republic
Gardena
Service Center Vrbo
c/o Husqvarna
Manufacturing CZ s.r.o.
Jesenická 146
79326 Vrbo pod Pradedem
Phone: 0800 154044
servis@gardena.sk

Slovenia
Husqvarna Austria GmbH
Industriezeile 36
4010 Linz
Phone: (+43) 732 77 01 01-485
service.gardena@husqvarnagroup.com

South Africa
Husqvarna South Africa (Pty) Ltd
Lifestyle Business Park –
Ground Floor Block A Cnr
Beyers Naude Drive and Ysterhout
Road Randpark Ridge, Randburg
Phone: (+27) 10 015 5750
service@gardena.co.za

South Korea
Kyung Jin Trading Co., Ltd
8F Haengbok Building, 210,
Gangnam-Daero 137-891 Seoul
Phone: (+82) 2 574 6300
kjh@kjh.co.kr

Spain
Husqvarna España S.A.
Calle de Rivas nº 10
28052 Madrid
Phone: (+34) 91 708 05 00
atencioncliente@gardena.es

Sri Lanka
Hunter & Company Ltd.
130 Front Street
Colombo
Phone: 94-11 232 81 71
hunters@eureka.lk

Suriname
Deto Handelmaatschappij N.V.
Kernkampweg 72-74
P.O. Box: 12782
Paramaribo
Suriname
Phone: (+597) 43 80 50
info@deto.sr

Sweden
Husqvarna AB /
GARDENA Sverige
Drottninggatan 2
561 82 Huskvara
Sverige
Phone: (+46) (0) 36-14 60 02
service@gardena.se

Switzerland / Schweiz
Husqvarna Schweiz AG
Consumer Products
Industriestrasse 10
5506 Mägenwil
Phone: (+41) (0) 62 887 37 90
info@gardena.ch

Taiwan
Hong Ying Trading Co., Ltd.
No. 46 Wu-Kun-Wu Road
New Taipei City
Phone: (+886) (02) 2298 1486
salesgd1@7friends.com.tw

Tajikistan
ARIERS JV LLC
39, Ayri Street, 734024
Dushanbe, Tajikistan

Thailand
Spica Co. Ltd
243/2 Onnuch Rd., Prawat
Bangkok
10250 Thailand
Phone: (+66) (0)2721 7373
surapong@spica-siam.com

Tunisia
Société du matériel agricole et maritime
Nouveau port de peche de Sfax Bp 33
Sfax 3065
Phone: (+216) 98 419047/
(+216) 74 497614
commercial@smamtunisia.com

Türkiye
Dost Bahçe
Yunus Mah. Adil Sk. No:3
Kartal
Istanbul
34873 Türkiye
Phone: (+90) 216 389 39 39

Turkmenistan
I.E. Orazmuhamedov Nurmuhammet
80 Ataturk, BERKARAR Shopping Center,
Ground floor, A77b,
Ashgabat 744000
TURKMENISTAN
Phone: (+993) 12 468859
Mob: (+993) 62 222887
info@jayhymat.com /
bekgiyev@jayhymat.com
www.jayhymat.com

UAE
Al-Futtaim ACE Company
L.L.C Building, Al Rebat Street
Festival City, Dubai
7880 UAE
Phone: (+971) 4 206 6700
ace@alfuttaim.ae

Ukraine / Україна
AT «Альцест»
вул Петровлівська 4
06130, Київська обл.
Києво-Святошинський р-н. с.ч.
Петровлівська Борщагівка Україна
Тел.: (+38) 0 800 503 000

Uruguay
FELI SA
Entre Rios 1083
11800 Montevideo
Phone: (+598) 22 03 18 44
info@felisa.com.uy

Uzbekistan
AGROHOUSE MChJ
O'zbekiston, 111112
Toshkent viloyati
Toshkent tumani
Hasanboy OFY, THAY yoqasida
Phone: (+9424)-38462833/34
quynhnm@visionjcc.com.vn

Zimbabwe
Cutting Edge
159 Citroen Rd, Msasa
Harare
Phone: (+263) 8677 00685
sales@cuttingedge.co.zw

14730-56.960.02/0624
© GARDENA Manufacturing GmbH
D-89079 Ulm
http://www.gardena.com