

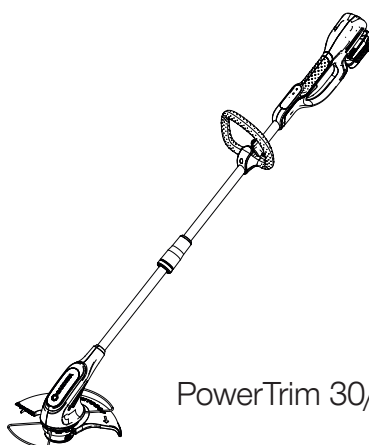

14703-20.960.01

PowerTrim 30/18V P4A **Art. 14703**

de Betriebsanleitung	4	lv Lietotāja rokasgrāmata	87
Akku-Trimmer		Ar akumulatoru darbināms trimmeris	
en Operator's manual	10	nl Handleiding	93
Battery Trimmer		Accu-trimmer	
fr Manuel d'utilisation	16	no Brukermanual	99
Coupe-bordures à batterie		Accu trimmer	
bg ръководство на потребителя	22	pl Instrukcja obsługi	104
Akku-Тример		Akumulatorowa podkaszarka	
cs Návod k používání	29	pt Manual do utilizador	110
Akumulátorový trimmer		Aparador a bateria	
da Brugervejledning	34	ro Manualul operatorului	116
Accu-trimmer		Trimmer cu acumulator	
el Εγχειρίδιο χρήσης	40	ru руководство по эксплуатации	123
Κοιρευτικό μπαταρίας		Аккумуляторный триммер	
es Manual de usuario	47	sk Návod na obsluhu	129
Recortabordes con Accu		Akumulátorový vyžinač	
et Kasutusjuhend	53	sl Navodilo za uporabo	135
Akuga trimmer		Akumulatorski obrezovalnik	
fi Käyttöohje	58	sq Manual përdorimi	141
Akkutrimmeri		Prerësi me bateri	
hr Upute za uporabu	64	sr Uputstvo Za Upotrebu	147
Baterijski trimer		Baterijska trimer-kosilica	
hu Használati útmutató	69	sv Bruksanvisning	152
Akkumulátoros fűszegélynyíró		Accu-trimmer	
it Manuale dell'operatore	75	tr Kullanım kılavuzu	158
Trimmer a batteria		Akülü tırpan	
lt Naudojimo instrukcija	81	uk Інструкція з експлуатації	163
Akumuliatorinė žoliapjovė		Акумуляторний-триммер	

de

en

fr

bg

cs

da

el

es

et

fi

hr

hu

it

lt

lv

nl

no

pl

pt

ro

ru

sk

sl

sq

sr

sv

tr

uk

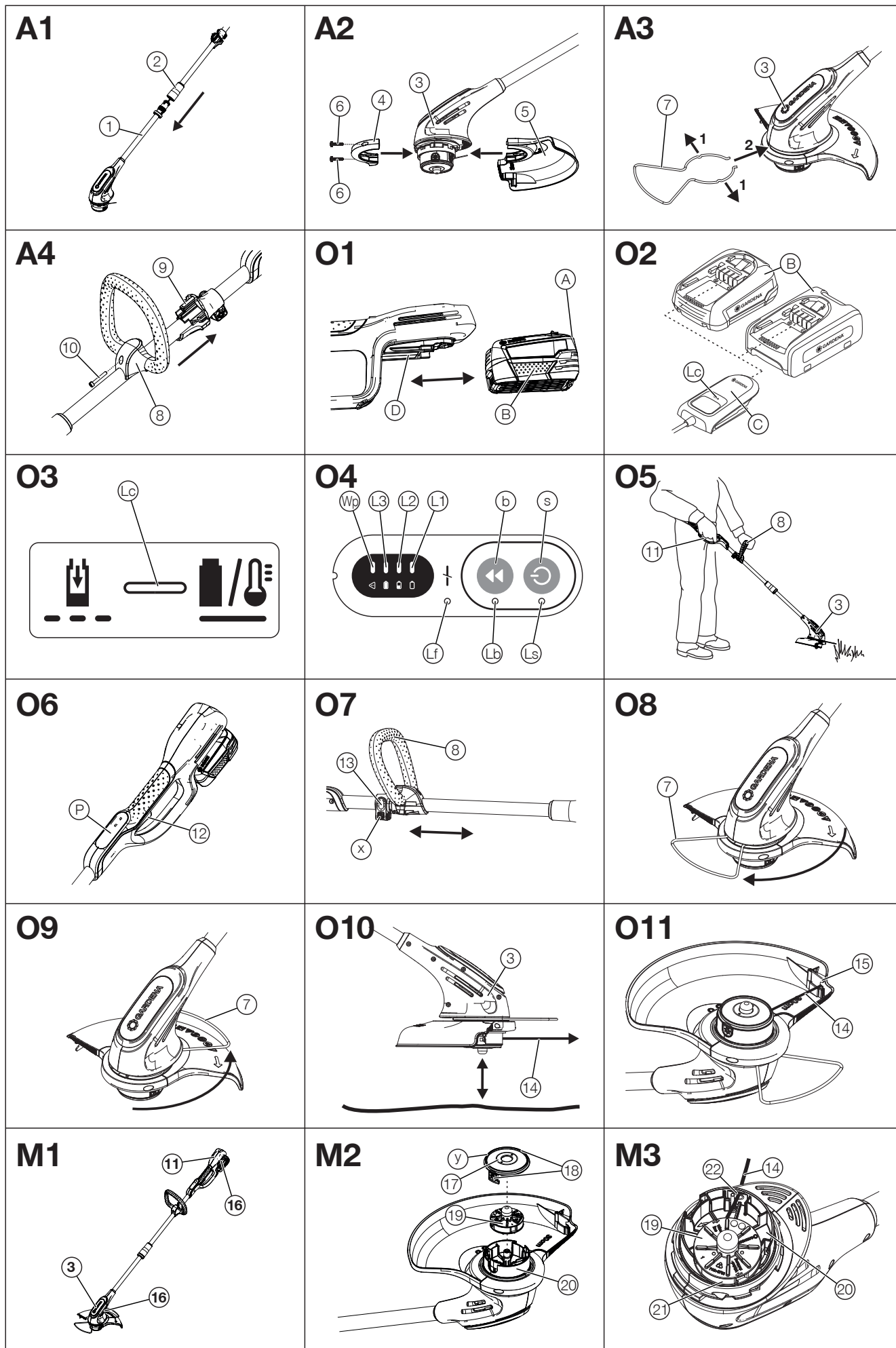

de Akku Trimmer PowerTrim 30/18V P4A

Originalbetriebsanleitung

1. SICHERHEITSHINWEISE	4
2. MONTAGE	6
3. BEDIENUNG	6
4. WARTUNG	8
5. LAGERUNG	8
6. FEHLERBEHEBUNG	8
7. TECHNISCHE DATEN	9
8. ZUBEHÖR/ERSATZTEILE	9
9. GARANTIE/SERVICE	9
10. ENTSORGUNG	10

1. SICHERHEITSHINWEISE

1.1 Erklärung der Symbole



→ Lesen Sie die Betriebsanleitung.



→ Setzen Sie das Produkt nicht dem Regen aus.



→ Tragen Sie einen Augen- und Gehörschutz.



WARNUNG!

→ Ziehen Sie sofort den Netzstecker, wenn die Netzleitung beschädigt oder zerschnitten ist.



WARNUNG!

→ Halten Sie Umstehende fern.



WARNUNG!

→ Trennen Sie den Akku vor Wartungsarbeiten.

1.2 Allgemeine Sicherheitshinweise

1.2.1 Allgemeine Sicherheitshinweise für Maschinen



WARNUNG!

Lesen Sie alle Sicherheitshinweise, Anweisungen, Bilderungen und technischen Daten, mit denen diese Maschine versehen ist.

Versäumnisse bei der Einhaltung der nachfolgenden Anweisungen können elektrischen Schlag, Brand und/oder schwere Verletzungen verursachen.

Bewahren Sie alle Sicherheitshinweise und Anweisungen für die Zukunft auf.

Der in den Sicherheitshinweisen verwendete Begriff „Maschine“ bezieht sich auf ihre netzbetriebene Maschine (mit Netzleitung) oder akkubetriebene Maschine (ohne Netzleitung).

1) Arbeitsplatzsicherheit

- Halten Sie ihren Arbeitsbereich sauber und gut beleuchtet.** Unordnung oder unbeleuchtete Arbeitsbereiche können zu Unfällen führen.
- Arbeiten Sie mit der Maschine nicht in explosionsgefährdeter Umgebung, in der sich brennbare Flüssigkeiten, Gase oder Stäube befinden.** Maschinen erzeugen Funken, die den Staub oder die Dämpfe entzünden können.
- Halten Sie Kinder und andere Personen während der Benutzung der Maschine fern.** Bei Ablenkung können Sie die Kontrolle über die Maschine verlieren.

2) Elektrische Sicherheit

- Der Anschlussstecker der Maschine muss in die Steckdose passen. Der Stecker darf in keiner Weise verändert werden. Verwenden Sie keine Adapterstecker gemeinsam mit schutzgeerdeten Maschinen.** Unveränderte Stecker und passende Steckdosen verringern das Risiko eines elektrischen Schlages.
- Vermeiden Sie Körperkontakt mit geerdeten Oberflächen wie von Rohren, Heizungen, Herden und Kühlschränken.** Es besteht ein erhöhtes Risiko durch elektrischen Schlag, wenn Ihr Körper geerdet ist.
- Halten Sie Maschinen von Regen oder Nässe fern.** Das Eindringen von Wasser in eine Maschine erhöht das Risiko eines elektrischen Schlages.
- Zweckentfremden Sie die Anschlussleitung nicht.** Verwenden Sie das Kabel niemals zum Tragen, Ziehen oder Ausstecken der Maschine.

Halten Sie das Kabel fern von Hitze, Öl, scharfen Kanten oder sich bewegenden Teilen. Beschädigte oder verwickelte Kabel erhöhen das Risiko eines elektrischen Schlages.

- Wenn Sie mit einer Maschine im Freien arbeiten, verwenden Sie nur Verlängerungsleitungen, die auch für den Außenbereich geeignet sind.** Die Anwendung einer für den Außenbereich geeigneten Verlängerungsleitung verringert das Risiko eines elektrischen Schlages.
- Wenn der Betrieb der Maschine in feuchter Umgebung nicht vermeidbar ist, verwenden Sie einen Fehlerstromschutzschalter (FI).** Der Einsatz eines Fehlerstromschutzschalters vermindert das Risiko eines elektrischen Schlages.

3) Sicherheit von Personen

- Seien Sie aufmerksam, achten Sie darauf, was Sie tun, und gehen Sie mit Vernunft an die Arbeit mit einer Maschine. Benutzen Sie keine Maschine, wenn Sie müde sind oder unter dem Einfluss von Drogen, Alkohol oder Medikamenten stehen.** Ein Moment der Unachtsamkeit beim Gebrauch der Maschine kann zu ernsthaften Verletzungen führen.
- Tragen Sie persönliche Schutzausrüstung. Tragen Sie immer eine Schutzbrille.** Das Tragen persönlicher Schutzausrüstung, wie Staubmaske, rutschfeste Sicherheitsschuhe, Schutzhelm oder Gehörschutz, je nach Art und Einsatz der Maschine, verringert das Risiko von Verletzungen.
- Vermeiden Sie eine unbeabsichtigte Inbetriebnahme. Vergewissern Sie sich, dass die Maschine ausgeschaltet ist, bevor Sie sie an die Stromversorgung und/oder den Akku anschließen, sie aufnehmen oder tragen.** Wenn Sie beim Tragen der Maschine den Finger am Schalter haben oder die Maschine eingeschaltet an die Stromversorgung anschließen, kann dies zu Unfällen führen.
- Entfernen Sie Einstellwerkzeuge oder Schraubenschlüssel, bevor Sie die Maschine einschalten.** Ein Werkzeug oder Schlüssel, der sich in einem drehenden Teil der Maschine befindet, kann zu Verletzungen führen.
- Vermeiden Sie eine abnormale Körperhaltung. Sorgen Sie für einen sicheren Stand und halten Sie jederzeit das Gleichgewicht.** Dadurch können Sie die Maschine in unerwarteten Situationen besser kontrollieren.
- Tragen Sie geeignete Kleidung. Tragen Sie keine weite Kleidung oder Schmuck. Halten Sie Haare und Kleidung fern von sich bewegenden Teilen.** Lockere Kleidung, Schmuck oder lange Haare können von sich bewegenden Teilen erfasst werden.
- Wenn Staubabsaug- und -auffangeinrichtungen montiert werden können, sind diese anzuschließen und richtig zu verwenden.** Verwendung einer Staubabsaugung kann Gefährdungen durch Staub verringern.
- Wiegen Sie sich nicht in falscher Sicherheit und setzen Sie sich nicht über die Sicherheitsregeln für Maschinen hinweg, auch wenn Sie nach vielfachem Gebrauch mit der Maschine vertraut sind.** Achtlöses Handeln kann binnen Sekundenbruchteilen zu schweren Verletzungen führen.

4) Verwendung und Behandlung der Maschine

- Überlasten Sie die Maschine nicht. Verwenden Sie für Ihre Arbeit die dafür bestimmte Maschine.** Mit der passenden Maschine arbeiten Sie besser und sicherer im angegebenen Leistungsbereich.
- Benutzen Sie keine Maschine, deren Schalter defekt ist.** Eine Maschine, die sich nicht mehr ein- oder ausschalten lässt, ist gefährlich und muss repariert werden.
- Ziehen Sie den Stecker aus der Steckdose und/oder entfernen Sie den Akku, bevor Sie Geräteeinstellungen vornehmen, Einsatzwerkzeugteile wechseln oder die Maschine weglegen.** Diese Vorsichtsmaßnahme verhindert den unbeabsichtigten Start der Maschine.
- Bewahren Sie unbenutzte Maschinen außerhalb der Reichweite von Kindern auf und lassen Sie keine Personen die Maschine benutzen, die mit dieser nicht vertraut sind oder diese Anweisungen nicht gelesen haben.** Maschinen sind gefährlich, wenn Sie von unerfahrenen Personen benutzt werden.
- Pflegen Sie Maschinen und Einsatzwerkzeugteile mit Sorgfalt. Kontrollieren Sie, ob bewegliche Teile einwandfrei funktionieren und nicht klemmen, ob Teile gebrochen oder so beschädigt sind, dass die Funktion der Maschine beeinträchtigt ist. Lassen Sie beschädigte Teile vor dem Einsatz des Gerätes reparieren.** Viele Unfälle haben ihre Ursache in schlecht gewarteten Maschinen.
- Halten Sie Schneidwerkzeuge scharf und sauber.** Sorgfältig gepflegte Schneidwerkzeuge mit scharfen Schneidkanten verkleben sich weniger und sind leichter zu führen.
- Verwenden Sie die Maschine, das Zubehör und die Aufsätze usw. entsprechend diesen Anweisungen, und unter Berücksichtigung der Arbeitsbedingungen und der auszuführenden Tätigkeit.** Der Gebrauch von Maschinen für andere als die vorgesehenen Anwendungen kann zu gefährlichen Situationen führen.
- Halten Sie Griffe und Griffflächen trocken, sauber und frei von Öl und Fett.** Rutschige Griffe und Griffflächen erlauben keine sichere Bedienung und Kontrolle der Maschine in unvorhergesehenen Situationen.

5) Verwendung und Behandlung des Akkuwerkzeugs

- Laden Sie die Akkus nur in Ladegeräten auf, die vom Hersteller empfohlen werden.** Für ein Ladegerät, das für eine bestimmte Art von Akkus geeignet ist, besteht Brandgefahr, wenn es mit anderen Akkus verwendet wird.
- Verwenden Sie nur die dafür vorgesehenen Akkus in den Maschinen.** Der Gebrauch von anderen Akkus kann zu Verletzungen und Brandgefahr führen.
- Halten Sie den nicht benutzten Akku fern von Büroklammern, Münzen, Schlüsseln, Nägeln, Schrauben oder anderen kleinen Metallgegenständen.**

den, die eine Überbrückung der Kontakte verursachen könnten. Ein Kurzschluss zwischen den Akkukontakten kann Verbrennungen oder Feuer zur Folge haben.

d) Bei falscher Anwendung kann Flüssigkeit aus dem Akku austreten; Vermeiden Sie den Kontakt damit. Bei zufälligem Kontakt mit Wasser abspülen. Wenn die Flüssigkeit in die Augen kommt, nehmen Sie zusätzlich ärztliche Hilfe in Anspruch. Austretende Akkufflüssigkeit kann zu Hautreizungen oder Verbrennungen führen.

e) Benutzen Sie keinen beschädigten oder veränderten Akku. Beschädigte oder veränderte Akkus können sich unvorhersehbar verhalten und zu Feuer, Explosion oder Verletzungsgefahr führen.

f) Setzen Sie einen Akku keinem Feuer oder zu hohen Temperaturen aus. Feuer oder Temperaturen über 130 °C können eine Explosion hervorrufen.

g) Befolgen Sie alle Anweisungen zum Laden und laden Sie den Akku oder das Akkuwerkzeug niemals außerhalb des in der Betriebsanleitung angegebenen Temperaturbereichs. Falsches Laden oder Laden außerhalb des zugelassenen Temperaturbereichs kann den Akku zerstören und die Brandgefahr erhöhen.

6) Service

a) Lassen Sie Ihre Maschine nur von qualifiziertem Fachpersonal und nur mit Original-Ersatzteilen reparieren. Damit wird sichergestellt, dass die Sicherheit der Maschine erhalten bleibt.

b) Warten Sie niemals beschädigte Akkus. Sämtliche Wartung von Akkus sollte nur durch den Hersteller oder bevollmächtigte Kundendienststellen erfolgen.

1.2.2 Sicherheitshinweise für Rasentrimmer und Rasenkantenschneider

a) Verwenden Sie die Maschine nicht bei schlechtem Wetter, besonders nicht bei Gewitter. Dies reduziert die Gefahr, von einem Blitz getroffen zu werden.

b) Untersuchen Sie den Arbeitsbereich gründlich nach Wildtieren. Wildtiere können durch die laufende Maschine verletzt werden.

c) Untersuchen Sie den Arbeitsbereich gründlich und entfernen Sie alle Steine, Stöcke, Drähte, Knochen und andere Fremdkörper. Herausgeschleuderte Teile können zu Verletzungen führen.

d) Kontrollieren Sie vor dem Gebrauch der Maschinen immer, ob das Schneidwerkzeug und die Schneideinheit nicht beschädigt sind. Beschädigte Teile erhöhen das Verletzungsrisiko.

g) Belassen Sie Schutzabdeckungen an ihrem Platz. Schutzabdeckungen müssen einsatzfähig und ordnungsgemäß befestigt sein. Eine lose, beschädigte oder nicht richtig funktionierende Schutzabdeckung kann zu Verletzungen führen.

h) Halten Sie Lufteintrittsöffnungen frei von Ablagerungen. Blockierte Lufteinlässe und Ablagerungen können zu Überhitzung oder Brandgefahr führen.

i) Tragen Sie Augenschutz und Gehörschutz. Geeignete persönliche Schutzausrüstung wird Verletzungen verringern.

j) Tragen Sie beim Betrieb der Maschine immer rutschfeste, schützende Schuhe. Niemals barfuß oder mit offenen Sandalen arbeiten. Dadurch vermindern Sie die Gefahr einer Fußverletzung beim Kontakt mit dem rotierenden Schneidelement.

k) Tragen Sie beim Betrieb der Maschine immer Kleidung wie beispielsweise Hosen, welche die Beine des Benutzers verdeckt. Kontakt mit dem rotierenden Schneidelement oder Faden kann zu Verletzungen führen.

l) Halten Sie Umstehende beim Betrieb der Maschine fern. Herausgeschleuderte Teile können zu ernsthaften Verletzungen führen.

m) Betreiben Sie die Maschine nicht über Taillenhöhe. Dies hilft einen unbeabsichtigten Kontakt mit dem Schneidelement zu vermeiden und ermöglicht eine bessere Kontrolle der Maschine in unerwarteten Situationen.

n) Betreiben Sie die Maschine nicht in nassem Gras. Gehen Sie dabei, niemals rennen. Dadurch verringern Sie die Gefahr auszurutschen und hinzufallen, was zu Verletzungen führen könnte.

o) Betreiben Sie die Maschine nicht auf übermäßig steilen Hängen. Damit wird das Risiko vermindert, die Kontrolle zu verlieren, auszurutschen und hinzufallen, was zu Verletzungen führen könnte.

p) Achten Sie beim Arbeiten an Abhängen auf einen sicheren Stand; arbeiten Sie immer quer zum Abhang, niemals aufwärts oder abwärts, und seien Sie extrem vorsichtig beim Ändern der Arbeitsrichtung. Damit wird das Risiko vermindert, die Kontrolle zu verlieren, auszurutschen und hinzufallen, was zu Verletzungen führen könnte.

q) Halten Sie alle Netzleitungen vom Schnittbereich fern. Netzleitungen können in Hecken oder Büschen verborgen sein und versehentlich durch den Faden oder das Schneidelement beschädigt oder angeschnitten werden.

r) Halten Sie alle Körperteile vom rotierenden Schneidelement oder -faden fern. Entfernen Sie kein Material von der Maschine, bevor Sie nicht von der Stromversorgung getrennt wurde. Das rotierende Schneidelement oder der Faden kann ernsthafte Verletzungen bewirken.

s) Tragen Sie die Maschine ausgeschaltet und von Ihrem Körper abgewandt. Eine sachgemäße Handhabung der Maschine verringert die Wahrscheinlichkeit eines zufälligen Kontakts mit dem rotierenden Schneidelement oder -faden.

t) Verwenden Sie nur Ersatzschneidköpfe sowie Schneidfäden und -elemente aus Kunststoff nach Vorgabe des Herstellers. Falsche Ersatzteile können Verlust der Kontrolle, Zerbrechen und Verletzungen zur Folge haben.

u) Ersetzen Sie die Kunststofffäden oder -schneiden nicht durch Metalldrähte oder -schneiden. Die Verwendung nicht empfohlener Schneidelemente kann Verletzungen verursachen.

1.3 Zusätzliche Sicherheitshinweise

1.3.1 Bestimmungsgemäße Verwendung

Der GARDENA Trimmer ist für das Trimmen und Schneiden von Rasen und Grasflächen im privaten Haus- und Hobbygarten bestimmt.

Das Produkt ist nicht für den Dauerbetrieb geeignet (professioneller Betrieb).







GEFAHR!

Körperverletzung!

→ Verwenden Sie das Produkt nicht zum Schneiden von Hecken, zum Zerkleinern von Material oder zum Kompostieren.

1.3.2 Sicherheitshinweise für Akkus und Ladegeräte:

-  **Lesen Sie alle Sicherheitshinweise und Anweisungen.**
Versäumnisse bei der Einhaltung der Sicherheitshinweise und Anweisungen können elektrischen Schlag, Brand und/oder schwere Verletzungen verursachen.
-  **Bewahren Sie diese Anweisungen gut auf.**
Benutzen Sie das Ladegerät nur, wenn Sie alle Funktionen voll einschätzen und ohne Einschränkungen durchführen können oder entsprechende Anweisungen erhalten haben.
- **Verwenden Sie das Produkt nicht in explosionsgefährdenden Umgebungen.**
- **Beaufsichtigen Sie Kinder bei Benutzung, Reinigung und Wartung.**
Damit wird sichergestellt, dass Kinder nicht mit dem Ladegerät spielen.
- **Laden Sie nur Li-Ionen Akkus des POWER FOR ALL System Typs PBA 18V ab einer Kapazität von 1,5 Ah (ab 5 Akkuzellen). Die Akkuspannung muss zur Akku-Ladespannung des Ladegerätes passen.**
- **Laden Sie keine nicht wiederaufladbaren Akkus.** Ansonsten besteht Brand- und Explosionsgefahr.
-  **Benutzen Sie das Ladegerät nur in geschlossenen Räumen und halten Sie es von Feuchtigkeit fern.** Das Eindringen von Wasser in ein Elektrogerät erhöht das Risiko eines elektrischen Schlages.
- **Halten Sie das Ladegerät sauber.** Durch Verschmutzung besteht die Gefahr eines elektrischen Schlages.
- **Überprüfen Sie vor jeder Benutzung Ladegerät, Kabel und Stecker.** Benutzen Sie das Ladegerät nicht, sofern Sie Schäden feststellen. Öffnen Sie das Ladegerät nicht selbst und lassen Sie es nur von qualifiziertem Fachpersonal und nur mit Original-Ersatzteilen reparieren. Beschädigte Ladegeräte, Kabel und Stecker erhöhen das Risiko eines elektrischen Schlages.
- **Betreiben Sie das Ladegerät nicht auf leicht brennbarem Untergrund (z. B. Papier, Textilien etc.) bzw. in brennbarer Umgebung.** Wegen der beim Laden auftretenden Erwärmung des Ladegerätes besteht Brandgefahr.
- **Wenn ein Ersatz der Anschlussleitung erforderlich ist, lassen Sie dies von GARDENA oder einer autorisierten Kundendienststelle für GARDENA-Elektrowerkzeuge ausführen, um Sicherheitsgefährdungen zu vermeiden.**
- **Diese Sicherheitshinweise gelten nur für Li-Ionen Akkus des POWER FOR ALL Systems PBA 18V.**
- **Laden Sie die Akkus nur mit Ladegeräten auf, die vom Hersteller empfohlen werden.**
Durch ein Ladegerät, das für eine bestimmte Art von Akkus geeignet ist, besteht Brandgefahr, wenn es mit anderen Akkus verwendet wird.
- **Bei Beschädigung und unsachgemäßem Gebrauch des Akkus können Dämpfe austreten. Der Akku kann brennen oder explodieren. Führen Sie Frischluft zu und suchen Sie bei Beschwerden einen Arzt auf.**
Die Dämpfe können die Atemwege reizen.
- **Bei defektem Akku kann Flüssigkeit austreten und angrenzende Gegenstände benetzen. Überprüfen Sie betroffene Teile.**
Reinigen Sie diese oder tauschen Sie sie gegebenenfalls aus.
- **Bei falscher Anwendung oder beschädigtem Akku kann brennbare Flüssigkeit aus dem Akku austreten. Vermeiden Sie den Kontakt damit. Bei zufälligem Kontakt mit Wasser abspülen. Wenn die Flüssigkeit in die Augen kommt, nehmen Sie zusätzliche ärztliche Hilfe in Anspruch.**
Austretende Akkufflüssigkeit kann zu Hautreizungen oder Verbrennungen führen.
- **Verwenden Sie den Akku nur in Produkten der POWER FOR ALL System Partner.** POWER FOR ALL gekennzeichnete 18V-Akkus sind vollständig kompatibel mit folgenden Produkten: alle 18V Produkte der POWER FOR ALL System Partner.
- **Beachten Sie die Akkuempfehlungen in der Betriebsanleitung Ihres Produktes.** Nur so können der Akku und das Produkt gefahrlos betrieben werden und die Akkus werden vor gefährlicher Überlastung geschützt.
- **Laden Sie die Akkus nur mit Ladegeräten auf, die vom Hersteller oder von Partnern des POWER FOR ALL Systems empfohlen werden.**
Durch ein Ladegerät, das für eine bestimmte Art von Akkus geeignet ist, besteht Brandgefahr, wenn es mit anderen Akkus verwendet wird (Akku-Typ: PBA 18V... / Kompatible Ladegeräte: AL 18...).
- **Der Akku wird teilgeladen ausgeliefert.** Um die volle Leistung des Akkus zu gewährleisten, laden Sie vor dem ersten Einsatz den Akku vollständig im Ladegerät auf.
- **Bewahren Sie Akkus außerhalb der Reichweite von Kindern auf.**
- **Öffnen Sie den Akku nicht.** Es besteht die Gefahr eines Kurzschlusses.
- **Schließen Sie den Akku nicht kurz.** Halten Sie den nicht benutzten Akku fern von Büroklammern, Münzen, Schlüsseln, Nägeln, Schrauben oder anderen kleinen Metallgegenständen, die eine Überbrückung der Kontakte verursachen könnten. Ein Kurzschluss zwischen den Akku-Kontakten kann Verbrennungen oder Feuer zur Folge haben.
- **Die Kontakte der Batterie können nach dem Gebrauch heiß sein.**
Achten Sie auf die heißen Kontakte, wenn Sie die Batterie entfernen.

- Durch spitze Gegenstände wie z. B. Nagel oder Schraubenzieher oder durch äußere Krafteinwirkung kann der Akku beschädigt werden.
Es kann zu einem internen Kurzschluss kommen und der Akku brennen, rauchen, explodieren oder überhitzen.
- **Warten Sie niemals beschädigte Akkus.** Sämtliche Wartung von Akkus sollte nur durch den Hersteller oder bevollmächtigte Kundendienststellen erfolgen
-  **Schützen Sie den Akku vor Hitze, z. B. auch vor dauernder Sonneneinstrahlung, Feuer, Schmutz, Wasser und Feuchtigkeit.**
Es besteht Explosions- und Kurzschlussgefahr.
- **Betreiben und lagern Sie den Akku nur bei einer Umgebungstemperatur zwischen -20 °C und +50 °C.** Lassen Sie den Akku z. B. im Sommer nicht im Auto liegen. Bei Temperaturen < 0 °C kann es gerätespezifisch zu Leistungseinschränkungen kommen.
- **Laden Sie den Akku nur bei Umgebungstemperaturen zwischen 0 °C und +45 °C.** Laden außerhalb des Temperaturbereiches kann den Akku beschädigen oder die Brandgefahr erhöhen.
- **Lassen Sie den Akku nach dem Gebrauch mindestens 30 Minuten lang abkühlen, bevor Sie ihn laden oder lagern.**

1.3.3 Zusätzliche elektrische Sicherheitshinweise

GEFAHR! **Herzstillstand!**

Das Produkt erzeugt beim Betrieb ein elektromagnetisches Feld. Dieses Feld kann sich auf die Funktionsweise aktiver oder passiver medizinischer Implantate auswirken und zu schweren oder tödlichen Verletzungen führen (z. B. beim Herzschrittmacher).

- Konsultieren Sie vor dem Gebrauch dieses Produktes Ihren Arzt und den Hersteller Ihres Implantats.
- Entnehmen Sie den Akku, wenn Sie das Produkt nicht verwenden.

1.3.4 Zusätzliche persönliche Sicherheitshinweise

GEFAHR! **Erstickungsgefahr!**

Kleinere Teile können verschluckt werden.
→ Halten Sie Kleinkinder während der Montage fern.

- Untersuchen Sie die Maschine auf Schäden falls Sie auf einen harten Gegenstand auftreffen oder falls übermäßige Vibrationen auftreten.
- Halten Sie die Hände fern von der Längenbegrenzung des Schneidfadens.
- Vermeiden Sie Situationen die bei üblichen Arbeiten auftreten können, wie beispielsweise Blockierung der Fadenspule.
- Führen Sie die Reinigungs- und Wartungsarbeiten durch, bevor die Maschine gelagert wird.
- **Verwenden Sie das Produkt nicht in der Nähe von Wasser oder zur Teichpflege.** Somit wird das Eindringen von Wasser und Beschädigungen vermieden.

2. MONTAGE

GEFAHR! **Schnittverletzung durch den Schneidfaden.**

Falls das Produkt unbeabsichtigt startet, können Personen durch den Schneidfaden verletzt werden.

- Entnehmen Sie den Akku, bevor Sie das Produkt montieren.
- Verwenden Sie Schutzhandschuhe.
- Montieren Sie die Schutzabdeckung.

2.1 Lieferumfang

	Art. 14703-20	Art. 14703-55
Akku-Trimmer	x	x
Ladegerät	x	-
Akku (4,0 Ah)	x	-
Betriebsanleitung	x	x

2.2 Holm montieren [Abb. A1]

1. Schieben Sie den Holm ① in die Klemmhülse ② bis er einrastet.
Stellen Sie sicher, dass der Holm fest sitzt.
2. Drehen Sie die Klemmhülse ② zu.

2.3 Schutz-Abdeckung und Pflanzen-Schutzbügel montieren [Abb. A2/A3]

GEFAHR! **Körperverletzung.**

Das Einklemmen der Finger beim Zusammenbau kann zu Verletzungen führen.
→ Achten Sie beim Zusammenbau der beiden Trimmerteile auf Ihre Finger.

1. Schieben Sie das vordere Teil der Schutz-Abdeckung ④ auf den Trimmerkopf ③ bis es einrastet.
2. Schieben Sie das hintere Teil der Schutz-Abdeckung ⑤ bis zum Anschlag auf den Trimmerkopf ③.
3. Ziehen Sie die beiden kleinen Schrauben ⑥ vorsichtig fest.
4. Spreizen **1** Sie den Pflanzen-Schutzbügel ⑦ etwas und schieben **2** Sie ihn auf den Trimmerkopf ③ bis er einrastet.

2.4 Zusatzgriff montieren [Abb. A4]

1. Schieben Sie den Zusatzgriff ⑧ in die Griffaufnahme ⑨.
Stellen Sie sicher, dass der Zusatzgriff fest sitzt.
2. Ziehen Sie die große Schraube (M5x32) ⑩ fest.

3. BEDIENUNG

GEFAHR! **Schnittverletzung durch den Schneidfaden.**

Falls das Produkt unbeabsichtigt startet, können Personen durch den Schneidfaden verletzt werden.

- Warten Sie bis der Schneidfaden zum Stillstand gekommen ist, bevor Sie das Produkt prüfen oder transportieren.
- Entnehmen Sie den Akku.
- Verwenden Sie Schutzhandschuhe.

3.1 Akku laden [Abb. O1/O2/O3]

ACHTUNG! **Sachbeschädigung.**

Wenn die Spannung der Stromquelle nicht mit den Angaben auf dem Typenschild des Ladegerätes übereinstimmt, kann das Ladegerät beschädigt werden.
→ Beachten Sie die Netzspannung.

GEFAHR! **Körperverletzung.**

Beim Einsetzen des Akkus können Sie sich die Finger einklemmen.
→ Achten Sie auf Ihre Finger.

Durch das intelligente Ladeverfahren wird der Ladezustand des Akkus automatisch erkannt und abhängig von Akkutemperatur und -spannung mit dem jeweils optimalen Ladestrom geladen. Dadurch wird der Akku geschont und bleibt bei Aufbewahrung im Ladegerät immer vollständig aufgeladen.

1. Drücken Sie die Entriegelungs-Taste ①A und entnehmen Sie den Akku ①B aus der Akku-Aufnahme ①D.
2. Schließen Sie das Akku-Ladegerät ①C an eine Netzsteckdose an.
3. Schieben Sie das Akku-Ladegerät ①C auf den Akku ①B.

Wenn die Akku-Ladeanzeige ①E am Ladegerät grün blinkt, wird der Akku geladen.

Wenn die Akku-Ladeanzeige ①E am Ladegerät permanent grün leuchtet, ist der Akku vollständig geladen (Ladedauer, siehe 7. TECHNISCHE DATEN).

4. Prüfen Sie in regelmäßigen Abständen den Ladezustand beim Laden.
5. Wenn der Akku ①B vollständig geladen ist, kann der Akku ①B vom Akku-Ladegerät ①C getrennt werden.

3.2 Bedeutung der Anzeige-Elemente

3.2.1 Akku-Ladeanzeige am Ladegerät [Abb. O3]

Blinklicht Akku-Ladeanzeige ①E



Der Ladevorgang wird durch Blinken der Akku-Ladeanzeige ①E signalisiert.

Hinweis: Der Ladevorgang ist nur möglich, wenn die Temperatur des Akkus im zulässigen Ladetemperaturbereich ist, siehe 7. TECHNISCHE DATEN.

Dauerlicht Akku-Ladeanzeige



Das **Dauerlicht** der Akku-Ladeanzeige signalisiert, dass der Akku vollständig aufgeladen ist oder dass die Temperatur des Akkus außerhalb des zulässigen Ladetemperaturbereiches ist und deshalb nicht geladen werden kann. Sobald der zulässige Temperaturbereich erreicht ist, wird der Akku geladen.

Ohne eingesteckten Akku signalisiert das **Dauerlicht** der Akku-Ladeanzeige, dass der Netzstecker in die Steckdose eingesteckt ist und das Ladegerät betriebsbereit ist.

3.2.2 Akku-Ladezustands-Anzeige am Produkt [Abb. O4/O6]

Nach dem Start des Produkts wird die Akku-Ladezustands-Anzeige für 5 Sekunden angezeigt.

Akku-Ladezustands-Anzeige	Akku-Ladezustand
①, ② und ③ leuchten grün	67 – 100 % geladen
① und ② leuchten grün	34 – 66 % geladen
① leuchtet grün	11 – 33 % geladen
① blinkt grün	0 – 10 % geladen

Wenn die LED ① grün blinkt muss der Akku geladen werden.

Wenn die Fehler-LED leuchtet oder blinkt, siehe „6. FEHLERBEHEBUNG“.

3.2.3 Bedienfeld [Abb. O4]

Ein-/Aus-Taste:

→ Drücken Sie die Ein-/Aus-Taste (eine halbe Sekunde) auf dem Bedienfeld.

Wenn der Trimmer eingeschaltet ist leuchtet die Ein-LED.

Der Trimmer schaltet sich automatisch nach 1 Minute aus.

Boost-Taste:

→ Drücken Sie die Boost-Taste auf dem Bedienfeld.

Wenn der Boost-Modus aktiviert ist leuchtet die LED.

Der Boost-Modus erhöht die Drehzahl des Motors für eine maximale Schneidleistung.

Schneidfadenlänge-Anzeige:

Die Schneidfadenlänge-Anzeige leuchtet, wenn der Schneidfaden zu kurz ist und der Trimmer bei laufendem Motor nicht schneidet/belastet wird.

→ Verlängern Sie den Schneidfaden (siehe „3.7 Schneidfaden verlängern (Tipp-Automatik) [Abb. O10/O11]“).

3.2.4 Arbeitsposition [Abb. O5]

→ Halten Sie das Produkt so am Zusatzgriff und Hauptgriff, dass der Trimmerkopf leicht nach vorn geneigt ist.

Vermeiden Sie den Kontakt des Schneidfadens mit harten Gegenständen (Mauer, Steine, Zäune usw.), um ein Verschweißen oder Abbrechen des Schneidfadens zu verhindern.

3.3 Trimmer starten/stoppen

GEFAHR!
Körperverletzung
 Verletzungsgefahr, wenn das Produkt beim Loslassen des Starthebels nicht stoppt.
 → Umgehen Sie nicht die Sicherheitsvorrichtung oder Schalter.
 → Befestigen Sie beispielsweise nicht den Starthebel am Griff.
 → Nehmen Sie keine Veränderung am Produkt vor, welche nicht in dieser Anleitung beschrieben ist.

3.3.1 Vor dem Starten

1. Prüfen Sie ob die Schutzabdeckung und der Pflanzenschutzbügel korrekt montiert sind (siehe „2.3 Schutz-Abdeckung und Pflanzenschutzbügel montieren [Abb. A2/A3]“).
2. Setzen Sie den Akku in die Akku-Aufnahme, bis dieser hörbar einrastet.

3.3.2 Trimmer starten [Abb. O1/O5/O6]

1. Drücken Sie die Ein-/Aus-Taste (eine halbe Sekunde) auf dem Bedienfeld bis die Ein-LED grün leuchtet.
2. Halten Sie den zusätzlichen Handgriff mit einer Hand.
3. Halten Sie den Hauptgriff mit der anderen Hand und ziehen Sie den Starthebel.

Der Trimmer startet.

3.3.3 Trimmer stoppen

1. Lassen Sie den Starthebel los.

Der Trimmer stoppt.

2. Drücken Sie die Ein-/Aus-Taste auf dem Bedienfeld bis die Ein-LED aus ist.
3. Warten Sie bis der Schneidfaden still steht.
4. Entnehmen Sie den Akku.

3.4 Position des Zusatzgriffs einstellen [Abb. O7]

Die Position des Zusatzgriffs kann auf Ihre Körpergröße eingestellt werden.

1. Öffnen Sie den Klemmhebel.
2. Verschieben Sie den Zusatzgriff auf die gewünschte Position.
3. Schließen Sie den Klemmhebel.

3.4.1 Klemmkraft des Klemmhebels einstellen [Abb. O7]

Die Klemmkraft des Klemmhebels kann bei Bedarf eingestellt werden.

Klemmkraft zu stark:

1. Öffnen Sie den Klemmhebel.
2. Drehen Sie mit einem Schraubendreher die Schraube gegen den Uhrzeigersinn.
3. Schließen Sie den Klemmhebel.

Klemmkraft zu schwach:

1. Öffnen Sie den Klemmhebel.
2. Drehen Sie mit einem Schraubendreher die Schraube im Uhrzeigersinn.
3. Schließen Sie den Klemmhebel.

3.5 Pflanzen-Schutzbügel einstellen

– Arbeitsposition [Abb. O8]

– Parkposition [Abb. O9]

→ Drehen Sie den Pflanzen-Schutzbügel in die gewünschte Position bis er einrastet.

3.6 Trimmer transportieren

GEFAHR!
Körperverletzung
 Wenn der Akku eingesetzt und der Trimmer eingeschaltet ist, kann es passieren, dass versehentlich der Starthebel gezogen wird und der Trimmer startet.
 → Transportieren Sie den Trimmer nur wenn der Akku entnommen und der Trimmer ausgeschaltet ist.

→ Drehen Sie den Pflanzen-Schutzbügel in die Parkposition bis er einrastet.

3.7 Schneidfaden verlängern (Tipp-Automatik) [Abb. O4/O10/O11]

Die TIPP-Automatik wird bei laufendem Motor betätigt.

Nur wenn der Schneidfaden maximal lang ist, wird ein sauberer Rasenschnitt erreicht. Bei Erstinbetriebnahme muss der Schneidfaden ggf. mehrmals verlängert werden.

Die Schneidfadenlänge-Anzeige leuchtet, wenn der Schneidfaden zu kurz ist und der Trimmer bei laufendem Motor nicht schneidet/belastet wird.

1. Starten Sie den Trimmer.
2. Halten Sie den Trimmerkopf parallel zum Boden und tippen Sie auf festem Untergrund kurz auf (vermeiden Sie längeren ununterbrochenen Druck).

Der Schneidfaden wird durch einen hörbaren Schaltvorgang automatisch verlängert und durch den Fadenbegrenzer auf die richtige Länge gebracht.

→ Falls notwendig, tippen Sie mehrmals hintereinander auf.

Die Schneidfadenlänge-Anzeige leuchtet, wenn der Schneidfaden zu kurz ist und der Trimmer bei laufendem Motor nicht schneidet/belastet wird.

Wenn der Schneidfaden bis zum Fadenbegrenzer reicht, leuchtet die Schneidfadenlänge-Anzeige nicht mehr.

4. WARTUNG

GEFAHR!

Schnittverletzung durch den Schneidfaden.

Falls das Produkt unbeabsichtigt startet, können Personen durch den Schneidfaden verletzt werden.

- Warten Sie bis der Schneidfaden zum Stillstand gekommen ist, bevor Sie das Produkt warten.
- Entnehmen Sie den Akku.
- Verwenden Sie Schutzhandschuhe. *Scharfe Kanten am Schneidfaden, dem Fadenbegrenzer oder anderen Teilen können Verletzungen verursachen.*

4.1 Trimmer reinigen [Abb. M1]

GEFAHR!

Körperverletzung!

Verletzungsgefahr und Risiko einer Beschädigung des Produkts.

- Reinigen Sie das Produkt nicht mit Wasser oder einem Wasserstrahl (insbesondere Hochdruckwasserstrahl).
Dadurch kann das Produkt beschädigt werden oder Wasser kann in die elektrischen Komponenten eindringen und Korrosion oder Kurzschlüsse verursachen.
- Reinigen Sie nicht mit Chemikalien, einschließlich Benzin oder Lösungsmitteln. Einige können wichtige Kunststoffteile zerstören.

Die Lüftungsschlitze müssen immer sauber sein.

1. Reinigen Sie am Hauptgriff (11) und am Trimmerkopf (3) die Lüftungsschlitze (6) mit einer weichen Bürste (verwenden Sie keinen Schraubendreher).
Die Verwendung anderer Werkzeuge kann zu Schäden am Produkt führen.
2. Reinigen Sie alle beweglichen Teile nach jedem Gebrauch. Entfernen Sie besonders Gras- und Schmutzreste aus der Schutzabdeckung (5).
3. Reinigen Sie den Trimmerkopf und die Fadenspule regelmäßig.

4.2 Akku und Akku-Ladegerät reinigen

Die Oberfläche und die Kontakte des Akkus und des Akku-Ladegeräts müssen sauber und trocken sein, bevor der Akku an das Akku-Ladegerät angeschlossen wird.

→ Verwenden Sie kein fließendes Wasser.

4.2.1 Akku reinigen

Für die Reinigung des Akkus dürfen keine chemischen Substanzen verwendet werden.

→ Reinigen Sie gelegentlich die Lüftungsschlitze und die Kontakte des Akkus mit einem weichen, sauberen und trockenen Pinsel.

4.2.2 Akku-Ladegerät reinigen

→ Reinigen Sie die Kontakte und die Kunststoffteile mit einem weichen, trockenen Tuch.

Vor der Lagerung immer reinigen und warten.

4.3 Fadenspule austauschen [Abb. M2/M3]:

GEFAHR!

Körperverletzung!

Verletzungsgefahr durch metallische Schneidelemente.

- Verwenden Sie keine Schneidelemente, Ersatz- oder Zubehörteile die nicht von GARDENA genehmigt sind.
- Verwenden Sie nur original GARDENA Fadenspulen.

Wenn die Verschleiß-Rippe (V) nicht mehr sichtbar ist, muss der Spulendeckel (17) ausgetauscht werden.

Sie erhalten die Ersatz-Fadenspule und den Ersatz-Spulendeckel bei Ihrem GARDENA Händler oder direkt über den GARDENA Service.

Für Art. 14703 PowerTrim 30/18V P4A:

- **GARDENA Fadenspule für Trimmer Art. 5411**
- **GARDENA Spulendeckel für Trimmer Art. 5413**

1. Drücken Sie den Spulendeckel (17) an den beiden Verschnappungen (18) gleichzeitig ein und ziehen ihn ab.
2. Entnehmen Sie die Fadenspule (19).
3. Entfernen Sie alle möglichen Verschmutzungen aus dem Fadenspulen-Halter (20).
4. Führen Sie den Schneidfaden (14) durch die Metallhülse (21).
5. Legen Sie die Fadenspule (19) in den Fadenspulen-Halter (20) ein.
6. Ziehen Sie den Schneidfaden (14) der neuen Fadenspule (19) bis zum Fadenbegrenzer (15) aus der Öse des Plastikrings (21).
7. Setzen Sie den Spulendeckel (17) auf den Fadenspulen-Halter (20) bis beide Verschnappungen (18) hörbar einrasten.

Stellen Sie sicher, dass der Schneidfaden nicht eingequetscht wurde.

→ Falls sich der Spulendeckel (17) nicht aufsetzen lässt, drehen Sie die Fadenspule (19) hin und her, bis sich die Fadenspule (19) vollständig in der Fadenspulen-Aufnahme (20) befindet.

5. LAGERUNG

5.1 Außerbetriebnahme

Das Produkt muss für Kinder unzugänglich aufbewahrt werden.

1. Entnehmen Sie den Akku (8).
2. Laden Sie den Akku (siehe „3.1 Akku laden [Abb. O1/O2/O3]“).
3. Reinigen Sie den Trimmer, den Akku und das Ladegerät (siehe „4. Wartung“).
4. Bewahren Sie den Trimmer, den Akku und das Akku-Ladegerät an einem trockenen, geschlossenen und frostsicheren Ort auf.

6. FEHLERBEHEBUNG

GEFAHR!



Schnittverletzung durch den Schneidfaden.

Falls das Produkt unbeabsichtigt startet, können Personen durch den Schneidfaden verletzt werden.

- Warten Sie bis der Schneidfaden zum Stillstand gekommen ist, bevor Sie Fehler des Produkts beheben.
- Entnehmen Sie den Akku.
- Verwenden Sie Schutzhandschuhe.

6.1 Fehler-Tabelle

Problem	Mögliche Ursache	Abhilfe
Trimmer startet nicht	Ein-LED ist aus.	→ Drücken Sie die Ein-/Aus-Taste.
	Akku ist nicht vollständig in die Akku-Aufnahme eingesetzt.	→ Setzen Sie den Akku in die Akku-Aufnahme, bis dieser hörbar einrastet.
	Schneidfaden ist abgenutzt oder zu kurz.	→ verlängern Sie den Schneidfaden (siehe „Schneidfadenverlängern (TIPP-Automatik)“).
Trimmer schneidet schlecht	Schneidfaden ist aufgebraucht.	→ Tauschen Sie die Fadenspule aus (siehe „Fadenspule austauschen“).
	Schneidfaden ist in der Fadenspule eingezogen oder verschleißt.	→ Ziehen Sie den Schneidfaden aus der Fadenspule (siehe „Fadenspule austauschen“).
Trimmer vibriert stark	Erhöhte Unwucht durch starke Verschmutzung des Spulenhalters	→ Öffnen Sie den Deckel des Spulenhalters und entfernen Sie Schmutz und Gras.
Trimmer stoppt nicht	Der Start-Hebel klemmt.	→ Entnehmen Sie den Akku und lösen Sie den Start-Hebel.
Trimmer stoppt	Langes Schnittgut ist um den Fadenspulenhalter gewickelt.	→ Entfernen Sie das Schnittgut.
Schneidfaden lässt sich nicht verlängern oder ist schnell aufgebraucht	Faden wurde zu trocken oder spröde (z. B. über den Winter).	→ Legen Sie die Fadenspule für ca. 10 Stunden in Wasser.
	Häufiger Kontakt des Schneidfadens zu harten Gegenständen.	→ Vermeiden Sie den Kontakt des Schneidfadens zu harten Gegenständen.
Trimmer startet nicht oder stoppt. LED (14) blinkt grün [Abb. 04]	Akku ist leer.	→ Laden Sie den Akku.
Trimmer startet nicht oder stoppt. Fehler-LED (16) leuchtet rot [Abb. 04]	Akkutemperatur ist außerhalb des zulässigen Bereichs.	→ Warten Sie, bis die Akkutemperatur wieder zwischen 0 °C und 45 °C liegt.
	Zwischen den Akkukontakten befinden sich Wassertropfen oder Feuchtigkeit.	→ Entfernen Sie die Wassertropfen oder Feuchtigkeit mit einem trockenen Tuch.
	Fadenspulenhalter ist blockiert.	→ Entfernen Sie die Blockierung.
Trimmer startet nicht oder stoppt. Fehler-LED (16) blinkt rot [Abb. 04]	Starke Belastung	→ Reduzieren Sie die Belastung.
	Trimmer ist defekt.	→ Wenden Sie sich an den GARDENA Service.
Trimmer startet nicht oder stoppt. Fehler-LED (16) leuchtet nicht [Abb. 04]	Akku ist defekt.	→ Ersetzen Sie den Akku.
	Trimmer ist defekt.	→ Wenden Sie sich an den GARDENA Service.

Problem	Mögliche Ursache	Abhilfe
Ladevorgang ist nicht möglich. Akku-Ladeanzeige  leuchtet dauerhaft grün	Akku ist nicht korrekt auf das Ladegerät aufgeschoben.	→ Schieben Sie den Akku korrekt auf das Ladegerät auf.
	Akkukontakte sind verschmutzt	→ Reinigen Sie die Akkukontakte (siehe „4.2.1 Akku reinigen“).
	Akkutemperatur ist außerhalb des zulässigen Bereichs.	→ Warten Sie, bis die Akkutemperatur wieder zwischen 0 °C und 45 °C liegt.
Ladevorgang ist nicht möglich. Akku-Ladeanzeige  leuchtet nicht	Akku ist defekt.	→ Ersetzen Sie den Akku.
	Netzstecker des Ladegerätes ist nicht korrekt eingesteckt.	→ Stecken Sie den Netzstecker vollständig in die Steckdose.
	Steckdose, Netzkabel oder Ladegerät ist defekt.	→ Prüfen Sie die Netzspannung. → Lassen Sie ggf. das Ladegerät durch einen autorisierten Vertragshändler oder durch den GARDENA Service prüfen.

HINWEIS:

Reparaturen dürfen nur von den GARDENA Service-Centern sowie von Fachhändlern durchgeführt werden, die von GARDENA autorisiert sind.
→ Bitte wenden Sie sich bei anderen Störungen an Ihr GARDENA Service-Center (siehe Rückseite).

7. TECHNISCHE DATEN

Akku Trimmer	Einheit	Wert (Art. 14703)
Schneidfaden-Durchmesser	mm	2
Schnittbreite	cm	30
Drehzahl der Fadenspule normal / boost	U/min.	7000 / 8000
Schneidfaden-Vorrat	m	4
Schneidfaden-Verlängerung		Tipp-Automatik
Gewicht (ohne Akku)	kg	2,4
Schalldruckpegel L_{PA} ¹⁾	dB (A)	79
Unsicherheit k_{PA}	dB (A)	3
Schalleistungspegel L_{WA} ²⁾ : gemessen / garantiert	dB (A)	90/92
Unsicherheit k_{WA}	dB (A)	1,6
Handarmschwingung a_{vhw} ¹⁾	m/s ²	0,7
Unsicherheit k_{vhw}	m/s ²	1,5

Messverfahren gemäß: ¹⁾ EN 50636-2-91 ²⁾ RL 2000/14/EC / S.I. 2001 No. 1701

HINWEIS: Der angegebene Vibrationsemissionswert wurde entsprechend einem genormten Prüfverfahren gemessen und kann zum Vergleich von Elektrowerkzeugen miteinander herangezogen werden. Dieser Wert kann auch für die vorläufige Beurteilung der Exposition verwendet werden. Der Vibrationsemissionswert kann während der tatsächlichen Verwendung des Elektrowerkzeugs variieren.

System-Akku PBA 18V 4,0Ah W-B	Einheit	Wert (Art. 14905)
Akku-Spannung	V (DC)	18
Akku-Kapazität	Ah	4,0
Anzahl der Zellen (Li-Ion)		10
Geeignete POWER FOR ALL System Akku-Ladegeräte		AL 1810 CV/AL 1815 CV/AL 18V-20/AL 1830 CV/AL 1880 CV
System-Ladegerät AL 1810 CV P4A	Einheit	Wert (Art. 14900)
Netzspannung	V (AC)	220 – 240
Netzfrequenz	Hz	50 – 60
Nennleistung	W	26
Akku-Ladespannung	V (DC)	18
Max. Akku-Ladestrom	mA	1000
Akku-Ladezeit (ca.) PBA 18V 2,0Ah W-B	min.	124
PBA 18V 2,5Ah W-B	min.	154
PBA 18V 4,0Ah W-C	min.	244
Zulässiger Ladetemperaturbereich	°C	0 – 45
Gewicht	g	170
Schutzklasse		⊕ / II

System-Ladegerät AL 1810 CV P4A	Einheit	Wert (Art. 14900)
Geeignete POWER FOR ALL System Akkus PBA 18V		PBA 18V

8. ZUBEHÖR/ERSATZTEILE

GARDENA Fadenspule	Als Ersatz für eine aufgebrauchte Fadenspule.	Art. 5411
GARDENA Fadenspulendeckel	Als Ersatz für einen verschlissenen Fadenspulendeckel.	Art. 5413
GARDENA System-Akku P4A PBA 18V/45 P4A PBA 18V/72	Akku für zusätzliche Laufzeit oder zum Austausch.	Art. 14903 Art. 14905
GARDENA Akku-Schnellladergerät	Zum schnellen Laden des POWER FOR ALL System Akkus PBA 18V..W-..	Art. 14901

9. GARANTIE/SERVICE

9.1 Produktregistrierung

Registrieren Sie Ihr Produkt unter www.gardena.com/registration.

9.2 Service

9.2.1 Service-Leistungen

Wir bieten Ihnen umfangreiche Serviceleistungen:

- Qualifizierte, schnelle und kostengünstige Reparatur durch unseren **Zentralen Reparaturservice**
 - Bearbeitungsdauer in unserem Hause max. 5 Arbeitstage
- Einfache und kostengünstige Rücksendung an GARDENA
 - Rücksendeportal unter www.gardena.de/service/reparatur-service
 - nur innerhalb Deutschlands
- Kompetente Beratung bei Störung/Reklamation durch unseren **Technischen Service**
- Schnelle und kostengünstige Ersatzteilversorgung durch unseren **Zentralen Ersatzteil-Service**
 - Bearbeitungsdauer in unserem Haus max. 2 Arbeitstage

9.2.2 Service-Anschrift

Die aktuellen Kontaktinformationen zu unserem Service finden Sie online:

- Deutschland: <https://www.gardena.com/de/service/beratung/kontakt/>
- Österreich: <https://www.gardena.com/at/service/beratung/kontakt/>
- Schweiz: <https://www.gardena.com/ch-de/service/beratung/kontakt/>

Deutschland

Kontaktformular	https://www.gardena.com/de/service/beratung/kontakt/
Anschrift	GARDENA Manufacturing GmbH Service Hans-Lorenser-Str. 40 D-89079 Ulm

Technische Störungen/Reklamationen

Telefon	(07 31) 4 90 290
Fax	(07 31) 4 90 389

Reparaturen/Antworten auf Kostenvoranschläge

Telefon	(07 31) 4 90 300
Fax	(07 31) 4 90 249

Ersatzteilbestellung/Allgemeine Produktberatung

Telefon	(07 31) 4 90 123
Fax	(07 31) 4 90 249

Österreich

Telefon	(+43) (0) 732 77 01 01-485
Kontaktformular	https://www.gardena.com/at/service/beratung/kontakt/
Anschrift	Husqvarna Austria GmbH Industriezeile 36 4010 Linz

Schweiz

Telefon	(+41) (0) 62 887 37 90
E-Mail	info@gardena.ch
Kontakt	https://www.gardena.com/ch-de/service/beratung/kontakt/
Anschrift	Husqvarna Schweiz AG Consumer Products Industriestrasse 10 5506 Mägenwil

10. ENTSORGUNG

10.1. Entsorgung des Produkts

(gemäß Richtlinie 2012/19/EU | S.I. 2013 No. 3113)



Das Produkt darf nicht über den normalen Haushaltsmüll entsorgt werden. Es muss gemäß den geltenden lokalen Umweltschutzvorschriften entsorgt werden.

WICHTIG!

→ Entsorgen Sie das Produkt über oder durch Ihre örtliche Recycling-Sammelstelle.

10.2. Entsorgung des Akkus



Der Akku enthält Lithium-Ionen-Zellen, die am Ende ihrer Lebensdauer getrennt vom normalen Hausmüll zu entsorgen sind.

Li-ion

1. Entladen Sie die Lithium-Ionen-Zellen vollständig (wenden Sie sich hierzu an den GARDENA-Service).
2. Sichern Sie die Lithium-Ionen-Zellen-Kontakte gegen Kurzschluss, indem Sie diese abkleben.
3. Entsorgen Sie die Lithium-Ionen-Zellen fachgerecht über oder durch Ihre örtliche Recycling-Sammelstelle.

10.3. Informationen zur Rücknahme von Elektro-Altgeräten für private Haushalte (gilt nur für Deutschland)

Wie im Folgenden näher beschrieben, sind bestimmte Vertrieber zur unentgeltlichen Rücknahme von Altgeräten verpflichtet. Vertrieber mit einer Verkaufsfläche für Elektro- und Elektronikgeräte von mindestens 400 m² sowie Vertrieber von Lebensmitteln mit einer Gesamtverkaufsfläche von mindestens 800 m², die mehrmals im Kalenderjahr oder dauerhaft Elektro- und Elektronikgeräte anbieten und auf dem Markt bereitstellen, sind verpflichtet,

1. bei der Abgabe eines neuen Elektro- oder Elektronikgerätes an einen Endnutzer ein Altgerät des Endnutzers der gleichen Geräteart, das im Wesentlichen die gleichen Funktionen wie das neue Gerät erfüllt, am Ort der Abgabe oder in unmittelbarer Nähe hierzu unentgeltlich zurückzunehmen; Ort der Abgabe ist auch der private Haushalt, sofern dort durch Auslieferung die Abgabe erfolgt; in diesem Fall ist die Abholung des Altgerätes für den Endnutzer unentgeltlich; und
2. auf Verlangen des Endnutzers Altgeräte, die in keiner äußeren Abmessung größer als 25 cm sind, im Einzelhandelsgeschäft oder in unmittelbarer Nähe hierzu unentgeltlich zurückzunehmen; die Rücknahme darf nicht an den Kauf eines Elektro- oder Elektronikgerätes geknüpft werden und ist auf drei Altgeräte pro Geräteart beschränkt.

Der Vertrieber hat beim Abschluss des Kaufvertrages für das neue Elektro oder Elektronikgerät den Endnutzer über die Möglichkeit zur unentgeltlichen Rückgabe bzw. Abholung des Altgerätes zu informieren und den Endnutzer nach seiner Absicht zu befragen, ob bei der Auslieferung des neuen Gerätes ein Altgerät zurückgegeben wird.

Dies gilt auch bei Vertrieb unter Verwendung von Fernkommunikationsmitteln, wenn die Lager- und Versandflächen für Elektro- und Elektronikgeräte mindestens 400 m² betragen oder die gesamten Lager- und Versandflächen mindestens 800 m² betragen, wobei die unentgeltliche Abholung auf Elektro- und Elektronikgeräte der Kategorien

- 1 (Wärmeüberträger),
- 2 (Bildschirmgeräte) und
- 4 (Großgeräte mit mindestens einer äußeren Abmessung über 50 cm)

beschränkt ist. Für alle übrigen Elektro- und Elektronikgeräte muss der Vertrieber geeignete Rückgabemöglichkeiten in zumutbarer Entfernung zum jeweiligen Endnutzer gewährleisten; das gilt auch für Altgeräte, die in keiner äußeren Abmessung größer als 25 cm sind, die der Endnutzer zurückgeben will, ohne ein neues Gerät zu kaufen.

en Battery trimmer PowerTrim 30/18V P4A

Original instructions

1. SAFETY INSTRUCTIONS 10
2. ASSEMBLY 12
3. OPERATION 12
4. MAINTENANCE 14
5. STORAGE 14
6. TROUBLESHOOTING 14
7. TECHNICAL DATA 15
8. ACCESSORIES/ SPARE PARTS 15
9. WARRANTY/SERVICE 15
10. DISPOSAL 15

1. SAFETY INSTRUCTIONS

1.1 Symbols on the product



→ Read operator's manual.



→ Do not expose the product to rain.



→ Wear safety goggles and hearing protection.



WARNING!

→ Unplug the mains plug immediately if the mains cable is damaged or cut.



WARNING!

→ Keep bystanders at a distance.



WARNING!

→ Disconnect the battery before carrying out maintenance work.

1.2 General safety instructions

1.2.1 General machine safety warnings



WARNING!

Read all safety warnings, instructions, illustrations and specifications provided with this machine.

Failure to follow all instructions listed below may result in electric shock, fire and/or serious injury.

Save all warnings and instructions for future reference.

The term „machine“ in the warnings refers to your mains-operated (corded) machine or battery-operated (cordless) machine.

1) Work area safety

- a) **Keep work area clean and well lit.** Cluttered or dark areas invite accidents.
- b) **Do not operate machines in explosive atmospheres, such as in the presence of flammable liquids, gases or dust.** Machines create sparks which may ignite the dust or fumes.
- c) **Keep children and bystanders away while operating a machine.** Distractions can cause you to lose control.

2) Electrical safety

- a) **Machine plugs must match the outlet. Never modify the plug in any way. Do not use any adapter plugs with earthed (grounded) machines.** Unmodified plugs and matching outlets will reduce risk of electric shock.
- b) **Avoid body contact with earthed or grounded surfaces, such as pipes, radiators, ranges and refrigerators.** There is an increased risk of electric shock if your body is earthed or grounded.
- c) **Do not expose machines to rain or wet conditions.** Water entering a machine will increase the risk of electric shock.
- d) **Do not abuse the cord. Never use the cord for carrying, pulling or unplugging the machine. Keep cord away from heat, oil, sharp edges or moving parts.** Damaged or entangled cords increase the risk of electric shock.
- e) **When operating a machine outdoors, use an extension cord suitable for outdoor use.** Use of a cord suitable for outdoor use reduces the risk of electric shock.
- f) **If operating a machine in a damp location is unavoidable, use a residual current device (RCD) protected supply.** Use of an RCD reduces the risk of electric shock.

3) Personal safety

- a) **Stay alert, watch what you are doing and use common sense when operating a machine. Do not use a machine while you are tired or under the influence of drugs, alcohol or medication.** A moment of inattention while operating machines may result in serious personal injury.
- b) **Use personal protective equipment. Always wear eye protection.** Protective equipment such as a dust mask, non-skid safety shoes, hard hat or hearing protection used for appropriate conditions will reduce personal injuries.
- c) **Prevent unintentional starting. Ensure the switch is in the off-position before connecting to power source and/or battery pack, picking up or carrying the machine.** Carrying machines with your finger on the switch or energising machines that have the switch on invites accidents.
- d) **Remove any adjusting key or wrench before turning the machine on.** A wrench or a key left attached to a rotating part of the machine may result in personal injury.
- e) **Do not overreach. Keep proper footing and balance at all times.** This enables better control of the machine in unexpected situations.
- f) **Dress properly. Do not wear loose clothing or jewellery. Keep your hair and clothing away from moving parts.** Loose clothes, jewellery or long hair can be caught in moving parts.
- g) **If devices are provided for the connection of dust extraction and collection facilities, ensure these are connected and properly used.** Use of dust collection can reduce dust-related hazards.
- h) **Do not let familiarity gained from frequent use of machines allow you to become complacent and ignore machine safety principles.** A careless action can cause severe injury within a fraction of a second.

4) Machine use and care

- a) **Do not force the machine. Use the correct machine for your application.** The correct machine will do the job better and safer at the rate for which it was designed.
- b) **Do not use the machine if the switch does not turn it on and off.** Any machine that cannot be controlled with the switch is dangerous and must be repaired.
- c) **Disconnect the plug from the power source and/or remove the battery pack, if detachable, from the machine before making any adjustments, changing accessories, or storing machines.** Such preventive safety measures reduce the risk of starting the machine accidentally.
- d) **Store idle machines out of the reach of children and do not allow persons unfamiliar with the machine or these instructions to operate the machine.** Machines are dangerous in the hands of untrained users.
- e) **Maintain machines and accessories. Check for misalignment or binding of moving parts, breakage of parts and any other condition that may affect the machine's operation. If damaged, have the machine repaired before use.** Many accidents are caused by poorly maintained machines.
- f) **Keep cutting machines sharp and clean.** Properly maintained cutting machines with sharp cutting edges are less likely to bind and are easier to control.
- g) **Use the machine, accessories and machine bits etc. in accordance with these instructions, taking into account the working conditions and the work to be performed.** Use of the machine for operations different from those intended could result in a hazardous situation.
- h) **Keep handles and grasping surfaces dry, clean and free from oil and grease.** Slippery handles and grasping surfaces do not allow for safe handling and control of the machine in unexpected situations.

5) Battery tool use and care

- a) **Recharge only with the charger specified by the manufacturer.** A charger that is suitable for one type of battery pack may create a risk of fire when used with another battery pack.
- b) **Use machines only with specifically designated battery packs.** Use of any other battery packs may create a risk of injury and fire.
- c) **When battery pack is not in use, keep it away from other metal objects, like paper clips, coins, keys, nails, screws or other small metal objects, that can make a connection from one terminal to another.** Shorting the battery terminals together may cause burns or a fire.
- d) **Under abusive conditions, liquid may be ejected from the battery; avoid contact. If contact accidentally occurs, flush with water. If liquid contacts eyes, additionally seek medical help.** Liquid ejected from the battery may cause irritation or burns.
- e) **Do not use a battery pack or machine that is damaged or modified.** Damaged or modified batteries may exhibit unpredictable behaviour resulting in fire, explosion or risk of injury.
- f) **Do not expose a battery pack or machine to fire or excessive temperature.** Exposure to fire or temperature above 130 °C may cause explosion.
- g) **Follow all charging instructions and do not charge the battery pack or machine outside the temperature range specified in the instructions.** Charging improperly or at temperatures outside the specified range may damage the battery and increase the risk of fire.

6) Service

- a) **Have your machine serviced by a qualified repair person using only identical replacement parts.** This will ensure that the safety of the machine is maintained.
- b) **Never service damaged battery packs.** Service of battery packs should only be performed by the manufacturer or authorized service providers.

1.2.2 Lawn trimmer and lawn edge trimmer safety warnings

- a) **Do not use the machine in bad weather conditions, especially when there is a risk of lightning.** This decreases the risk of being struck by lightning.

- b) **Thoroughly inspect the area for wildlife where the machine is to be used.** Wildlife may be injured by the machine during operation.
- c) **Thoroughly inspect the area where the machine is to be used and remove all stones, sticks, wires, bones, and other foreign objects.** Thrown objects can cause personal injury.
- d) **Before using the machine, always visually inspect to see that the cutter and the cutter assembly are not damaged.** Damaged parts increase the risk of injury.
- g) **Keep guards in place. Guards must be in working order and be properly mounted.** A guard that is loose, damaged, or is not functioning correctly may result in personal injury.
- h) **Keep all cooling air inlets clear of debris.** Blocked air inlets and debris may result in overheating or risk of fire.
- i) **Wear eye protection and ear protection.** Adequate protective equipment will reduce personal injury.
- j) **While operating the machine, always wear non-slip and protective footwear. Do not operate the machine when barefoot or wearing open sandals.** This reduces the chance of injury to the feet from contact with the moving cutter.
- k) **Always wear clothing such as trousers that covers the operator's legs while operating the machine.** Contact with the moving cutter or line may cause injury.
- l) **Keep bystanders away while operating the machine.** Thrown debris can result in serious personal injury.
- m) **Do not operate the machine above waist height.** This helps prevent unintended cutter contact and enables better control of the machine in unexpected situations.
- n) **Exercise caution when operating the machine in wet grass. Walk, never run.** This reduces the risk of slipping and falling which may result in personal injury.
- o) **Do not operate the machine on excessively steep slopes.** This reduces the risk of loss of control, slipping and falling which may result in personal injury.
- p) **When working on slopes, always be sure of your footing, always work across the face of slopes, never up or down and exercise extreme caution when changing direction.** This reduces the risk of loss of control, slipping and falling which may result in personal injury.
- q) **Keep all power cords and cables away from cutting area.** Power cords or cables may be hidden in hedges or bushes and can be accidentally cut or damaged by the line or cutter.
- r) **Keep all parts of the body away from the moving trimmer cutter or line. Do not clear material from the machine until it has been disconnected from the power source.** The moving trimmer cutter or line may result in serious personal injury.
- s) **Carry the machine with the machine switched off and away from your body.** Proper handling of the machine will reduce the likelihood of accidental contact with a moving trimmer cutter or line.
- t) **Only use replacement cutting heads and trimmer cutters or lines specified by the manufacturer.** Incorrect replacement parts may cause loss of control, breakage and injury.
- u) **Do not replace the trimmer cutters or lines with metal wires or blades.** Using non-recommended cutting elements can cause injury.

1.3 Additional safety instructions

1.3.1 Intended use

The GARDENA Trimmer is intended to trim and to cut lawn and areas of grass in private domestic gardens and allotments.

The product is not suitable for continuous operation (professional operation).



DANGER!

Risk of injury!

Do not use the product to cut hedges, to chop up material or to make compost.

1.3.2 Safety warning for batteries and battery chargers

- **Read all safety warnings and instructions.** Failure to follow the warnings and instructions may result in electric shock, fire and/or serious injury.
- **Keep these instructions in a safe place.** Only use the battery charger if you are familiar with all of its functions and are able to perform these without limitation or have received appropriate instructions.
- **Do not use the product in explosive atmospheres.**
- **Supervise children during use, cleaning and maintenance.** This is to ensure that children do not play with the battery charger.
- **Only charge lithium-ion batteries of the POWER FOR ALL system type PBA 18V with a capacity of 1.5 Ah or more (5 battery cells or more). The battery voltage must match the battery charging voltage of the battery charger.**
- **Do not charge non-rechargeable batteries.** Otherwise there is a risk of fire and explosion.
- **Only use the battery charger in closed rooms and keep it away from moisture.** The ingress of water into a battery charger increases the risk of electric shock.
- **Keep the battery charger clean.** Dirt poses a risk of electric shock.
- **Always check the battery charger, including cable and plug, before use. Do not use the battery charger if you notice any damage. Do not open**

the battery charger yourself, ensure that any repairs are performed only by qualified personnel using only original spare parts.

Damaged battery chargers, cables and plugs increase the risk of electric shock.

→ Do not operate the battery charger on easily combustible surfaces (e.g. paper, textiles etc.) or in combustible environments. There is a risk of fire because the battery charger heats up during charging.

→ If a replacement of the connecting cable is necessary, let this be carried out by GARDENA or an authorised service centre for GARDENA power tools in order to avoid safety hazards.

→ These safety warnings only apply to 18V Li-Ion batteries of the POWER FOR ALL system.

→ Only charge the batteries with battery chargers recommended by the manufacturer.

A battery charger that is suitable for one type of battery may cause a fire hazard if used with other batteries.

→ Vapours may also escape if the battery is damaged or used improperly. Ensure that the area is well ventilated and seek medical attention should you experience any adverse effects.

The vapours may irritate the respiratory tract.

→ If the battery is defective, liquid may leak out and wet adjacent objects. Check affected parts. Clean them or replace them if necessary.

→ If used incorrectly or if the battery is damaged, flammable liquid may escape from the battery; avoid contact. If contact accidentally occurs, flush with water. If the liquid gets in your eyes, seek additional medical attention.

Liquid ejected from the battery may cause irritation or burns.

→ Only use the battery in POWER FOR ALL system partner products.

POWER FOR ALL-marked 18V batteries are fully compatible with the following products: all 18V POWER FOR ALL system partner products.

→ Observe the battery recommendations in the operator's manual for your product.

This is the only way to operate the battery and the product safely and to protect the batteries from dangerous overloading.

→ Only charge the batteries with battery chargers recommended by the manufacturer or by partners of the POWER FOR ALL system.

A battery charger that is suitable for a certain type of battery poses a fire hazard when used with other batteries (battery type: PBA 18V etc. / Compatible battery chargers: AL 18 etc.).

→ The battery is supplied partially charged. To ensure full performance of the battery, fully charge the battery in the battery charger before using it for the first time.

→ Keep batteries out of the reach of children.

→ Do not open the battery. There is a risk of a short circuit.

→ Do not short-circuit the battery. When the battery is not in use, keep it away from paper clips, coins, keys, nails, screws or other small metal objects that could cause bridging of the contacts.

Shorting the battery terminals together may cause burns or a fire.

→ The battery contacts may be hot after use. Be careful of the hot contacts when removing the battery.

→ The battery can be damaged by sharp objects such as a nail or screwdriver or by external force. An internal short circuit may occur and the battery may burn, smoke, explode or overheat.

→ Never service damaged batteries.

All maintenance of batteries should only be carried out by the manufacturer or authorised service centres.

→  Protect the battery from heat, including prolonged exposure to sunlight, fire, water and moisture.

There is a risk of explosion and short circuit.

→ Only operate and store the battery at an ambient temperature between -20 °C and +50 °C. Do not leave the battery in a car in summer, for example.

At temperatures <0 °C, performance may be reduced depending on the device.

→ Charge the battery only at ambient temperatures between 0 °C and +45 °C.

Charging outside the temperature range can damage the battery or increase the risk of fire.

→ After use, allow the battery to cool down for at least 30 minutes before charging or storing it.

1.3.3 Additional electrical safety instructions

DANGER!

Risk of cardiac arrest!

The product generates an electromagnetic field during operation. This electromagnetic field may affect the functionality of active or passive medical implants (e.g. pacemakers), which may result in serious injury or death.

→ Consult your doctor and the manufacturer of your implant before using this product.

→ Remove the battery when you are not using the product.

1.3.4 Additional personal safety instructions

DANGER!

Risk of suffocation!

Smaller parts can be swallowed.

→ Keep toddlers away when you assemble the product.

→ Inspect the machine for damage if you hit a hard object or if excessive vibrations occur.

→ Keep your hands away from the length limit of the cutting filament.

→ Avoid situations that can occur during normal work, such as a blockage of the filament cassette.

→ Carry out cleaning and maintenance work before the machine is stored.

→ Do not use the product near water or for pond maintenance.
This prevents the ingress of water and damage.

2. ASSEMBLY

DANGER!

Cutting injury caused by the cutting filament.

If the product starts unintentionally, people can be injured by the cutting filament.

→ Remove the battery before assembling the product.

→ Wear protective gloves.

→ Install the protective cover.

2.1 Scope of supply

	Art. 14703-20	Art. 14703-55
Battery Trimmer	x	x
Battery charger	x	-
Battery (4.0 Ah)	x	-
Operator's manual	x	x

2.2 Fitting the rail [Fig. A1]

1. Push the rail ① into the clamping sleeve ② until it clicks into place.

Ensure that the rail is securely attached.

2. Tighten the clamping sleeve ②.

2.3 Fitting the protective cover and the plant guard [Fig. A2/A3]

DANGER!

Risk of injury.

Pinching fingers during assembly can lead to injuries.

→ Take care of your fingers when assembling the two trimmer parts.

1. Slide the front part of the protective cover ④ onto the trimmer head ③ until it clicks into place.

2. Slide the rear part of the protective cover ⑤ onto the trimmer head ③ as far as it will go.

3. Carefully tighten the two small screws ⑥.

4. Spread 1 the plant guard ⑦ slightly outwards and push 2 it onto the trimmer head ③ until it clicks into place.

2.4 Fitting the auxiliary handle [Fig. A4]

1. Push the auxiliary handle ⑧ into the handle bracket ⑨.

Ensure that the auxiliary handle is firmly seated.

2. Tighten the big screw (M5x32) ⑩.

3. OPERATION

DANGER!

Cutting injury caused by the cutting filament.

If the product starts unintentionally, people can be injured by the cutting filament.

→ Wait until the cutting filament has come to a standstill before checking or transporting the product.

→ Remove the battery.

→ Wear protective gloves.

3.1 Charging the battery [Fig. O1/O2/O3]

CAUTION!

Damage to property.

If the voltage of the power source does not match the specifications on the battery charger rating plate, the battery charger may be damaged.

→ Note the mains voltage.

DANGER!

Risk of injury.

You may trap your fingers when inserting the battery.

→ Mind your fingers.

Thanks to the intelligent charging process, the charge condition of the battery is automatically detected and then charged up with the optimal charge current depending on battery temperature and voltage. In this way, the battery is treated with care and remains permanently fully charged when it is stored in the charger.

1. Press the release button (A) and remove the battery (B) from the battery holder (D).
2. Connect the battery charger (C) to a mains power outlet.
3. Slide the battery charger (C) onto the battery (B).

When the battery charge indicator (L) on the charger is flashing green, the battery is charging.

When the battery charge indicator (L) on the battery charger glows green continuously, the battery is fully charged (charging time, see 7. TECHNICAL DATA).

4. Examine the charge status regularly while you charge.
5. Once the battery (B) is fully charged, the battery (B) can be disconnected from the battery charger (C).

3.2 Meaning of display elements

3.2.1 Battery charge indicator on the battery charger [Fig. O3]

Flashing battery charge indicator (L)

The charge cycle is indicated by the battery charge indicator (L) flashing.



Note: The charging procedure is only possible when the battery temperature is within the allowable charging temperature range, see 7. TECHNICAL DATA.

Battery charge indicator (L) shows solid light



The **solid light** of the battery charge indicator (L) signals that the battery is fully charged or that the temperature of the battery is outside the permissible charging temperature range and therefore cannot be charged. As soon as the permissible temperature range is reached, the battery is charged.

If the battery is not plugged in, the **solid light** of the battery charge indicator (L) signals that the mains plug is plugged into the power outlet and the charger is ready for operation.

3.2.2 Battery state of charge indicator (P) on the product [Fig. O4/O6]

After starting the product, the battery state of charge indicator (P) is displayed for 5 seconds.

Battery state of charge indicator	Battery state of charge
(U), (Z) and (S) light up green	67 – 100% charged
(U) and (Z) light up green	34 – 66% charged
(U) lights up green	11 – 33% charged
(U) flashes green	0 – 10% charged

If the LED (U) flashes green, the battery must be charged.

If the error LED (W) lights up or flashes, see 6. TROUBLESHOOTING.

3.2.3 Control panel (P) [Fig. O4]

On/Off button (S):

→ Press the On/Off button (S) on the control panel (P).

When the trimmer is switched on, the On LED (S) lights up.

The trimmer switches off automatically after 1 minute.

Boost button (B):

→ Press the boost button (B) on the control panel.

When boost mode is enabled, the LED (B) lights up.

Boost mode increases the speed of the motor for maximum cutting performance.

Cutting filament length indicator (U):

The cutting filament length indicator (U) lights up if the cutting filament is too short and the trimmer is not cutting/loaded when the motor is running.

→ Extend the cutting filament (see “3.7 Extending the cutting filament (automatic tap) [Fig. O10/O11]”).

3.2.4 Work position [Fig. O5]

→ Hold the product by the auxiliary handle (8) and the main handle (11) so that the trimmer head (3) is tilted forward slightly.

Avoid contact between the cutting filament and hard objects (wall, stones, fences etc.) to prevent the cutting filament from welding or breaking off.

3.3 Starting/stopping the trimmer

⚠ DANGER!
Risk of injury

Risk of injury if the product does not stop when the start lever is released.

- Do not bypass the safety device or switches.
- For example, do not attach the start lever to the handle.
- Do not make any changes to the product that are not described in this manual.

3.3.1 Before starting [Fig. O1]

1. Check that the protective cover and the plant guard are correctly fitted (see “2.3 Fitting the protective cover and plant guard [Fig. A2/A3]”).
2. Insert the battery (B) into the battery holder (D) until it audibly clicks into place.

3.3.2 Starting the trimmer [Fig. O1/O5/O6]

1. Press the On/Off button (S) (half a second) on the control panel (P) until the On LED (S) lights up green.
2. Hold the auxiliary handle (8) with one hand.
3. Hold the main handle (11) with your other hand and pull the start lever (12).
The trimmer starts.

3.3.3 Stopping the trimmer

1. Release the start lever (12).
The trimmer stops.
2. Press the On/Off button (S) on the control panel (P) until the On LED (S) is off.
3. Wait until the cutting filament (14) comes to a standstill.
4. Remove the battery (B).

3.4 Adjusting the position of the auxiliary handle [Fig. O7]

The position of the auxiliary handle (8) can be adjusted to your height.

1. Open the clamping lever (13).
2. Push the auxiliary handle (8) to the desired position.
3. Close the clamping lever (13).

3.4.1 Adjusting the clamping force of the clamping lever [Fig. O7]

The clamping force of the clamping lever (13) can be adjusted as required.

Clamping force too strong:

1. Open the clamping lever (13).
2. Turn the screw (X) anticlockwise using a screwdriver.
3. Close the clamping lever (13).

Clamping force too weak:

4. Open the clamping lever (13).
5. Turn the screw (X) clockwise with a screwdriver.
6. Close the clamping lever (13).

3.5 Adjusting the plant guard [Fig. O9]

– Work position [Fig. O8]

– Park position [Fig. O9]

→ Turn the plant guard (7) to the desired position until it clicks into place.

3.6 Transporting the trimmer

⚠ DANGER!
Risk of injury

If the battery is inserted and the trimmer is switched on, it is possible to accidentally pull the start lever and start the trimmer.

→ Only transport the trimmer when the battery is removed and the trimmer is switched off.

→ Turn the plant guard (7) to the park position until it clicks into place.

3.7 Extend the cutting filament (automatic tap) [Fig. O4/O10/O11]

The automatic TAP function is activated when the motor is running.

A clean lawn cut can only be achieved if the cutting filament is at maximum length. The cutting filament may need to be extended several times when starting up for the first time.

The cutting filament length indicator (U) lights up if the cutting filament is too short and the trimmer is not cutting/loaded when the motor is running.

1. Start the trimmer.
2. Hold the trimmer head (3) parallel to the ground and tap briefly on firm ground (avoid prolonged continuous pressure).

The cutting filament (14) is automatically extended by an audible switching operation and brought to the correct length by the filament limiter (5).

→ If necessary, tap several times in succession.

The cutting filament length indicator (U) lights up if the cutting filament is too short and the trimmer is not cutting/loaded when the motor is running.

When the cutting filament (14) reaches the filament limiter (5), the cutting filament length indicator (U) disappears.

4. MAINTENANCE



DANGER!

Cutting injury caused by the cutting filament.

If the product starts unintentionally, people can be injured by the cutting filament.

- Wait until the cutting filament has come to a standstill before servicing the product.
- Remove the battery.
- Wear protective gloves.
Sharp edges on the cutting filament, the filament limiter or other parts can cause injury.

4.1 Cleaning the trimmer [Fig. M1]



DANGER!

Risk of injury!

Risk of injury and risk of damage to the product.

- Do not use water or a water jet (especially a high-pressure water jet) to clean the product.
This can damage the product or allow water to penetrate the electrical components and cause corrosion or short circuits.
- Do not clean with chemicals, including petrol or solvents.
Some can destroy critical plastic parts.

The airflow slots must always be clean.

1. Clean the ventilation slots (6) on the main handle (11) and on the trimmer head (3) with a soft brush (do not use a screwdriver).
The use of other tools may damage the product.
2. Clean all movable parts after each operation. In particular, remove any grass or dirt from the protective cover (5).
3. Clean the trimmer head or cassette regularly.

4.2 Cleaning the battery and the battery charger

The surface and contacts of the battery and of the battery charger must be clean and dry before connecting the battery to the battery charger.

→ Do not use running water.

4.2.1 Cleaning the battery

Do not use any chemical substances to clean the battery.

→ Use a soft, clean, dry brush to clean the ventilation slots and the contacts of the battery from time to time.

4.2.2 Cleaning the battery charger

→ Use a soft, dry cloth to clean the contacts and the plastic parts.

Always cleaning and maintenance before storage.

4.3 Replacing the filament cassette [Fig. M2/M3]:



DANGER!

Risk of injury!

Risk of injury from metallic cutters.

- Do not use any cutters, spare parts or accessories that are not authorised by GARDENA.
- Only use original GARDENA filament cassettes.

If the wear rib (17) is no longer visible, the cassette cover (17) must be replaced.

You can obtain the replacement filament cassette or the cassette cover from your GARDENA dealer or directly from GARDENA Service.

For Art. 14703 PowerTrim 30/18V P4A:

- GARDENA filament cassette for trimmer Art. 5411
- GARDENA cassette cover for trimmer Art. 5413

1. Press in the cassette cover (17) at the two catches (18) simultaneously and pull it off.
2. Remove the filament cassette (19).
3. Remove all possible dirt from the filament cassette bracket (20).
4. Feed the cutting filament (14) through the metallic sleeve (22).
5. Insert the filament cassette (19) into the filament cassette bracket (20).
6. Pull the cutting filament (14) of the new filament cassette (19) out of the eyelet of the plastic ring (21) as far as the thread limiter (15).
7. Place the cassette cover (17) on the filament cassette bracket (20) until both catches (18) audibly click into place.

Ensure that the cutting filament has not been pinched.

- If the cassette cover (17) cannot be fitted, rotate the filament cassette (19) back and forth until the filament cassette (19) is fully inserted into the filament cassette bracket (20).

5. STORAGE

5.1 Shutting down

The product must be stored away from children.

1. Remove the battery (8).
2. Charge the battery (see "3.1 Charging the battery [Fig. O1/O2/O3]").
3. Clean the trimmer, the battery and the battery charger (see "4. Maintenance").
4. Store the trimmer, the battery and the battery charger in a dry, enclosed and frost-free place.

6. TROUBLESHOOTING



DANGER!



Cutting injury caused by the cutting filament.

If the product starts unintentionally, people can be injured by the cutting filament.

- Wait until the cutting filament has stopped before troubleshooting the product.
- Remove the battery.
- Wear protective gloves.

6.1 Error table

Problem	Possible Cause	Remedy
The trimmer does not start	On LED is off.	→ Press the On/Off button.
	Battery is not put completely into the battery holder.	→ Insert the battery into the battery holder until it audibly clicks into place.
The trimmer cuts poorly	The cutting filament is worn or too short.	→ Extend the cutting filament (see "Extending the cutting filament (automatic TAP)").
	The cutting filament is used up.	→ Replace the filament cassette (see "Replacing the filament cassette").
	The cutting filament is retracted or welded in the filament cassette.	→ Pull the cutting filament out of the filament cassette (see "Replacing the filament cassette").
Trimmer vibrates severely	Increased imbalance due to heavy contamination of the cassette bracket	→ Open the cover of the cassette bracket and remove dirt and grass.
The trimmer does not stop	Start lever is jammed.	→ Remove the battery and loosen the start lever.
Trimmer stops	Long cuttings are wrapped around the filament cassette bracket.	→ Remove the cuttings.
The cutting filament cannot be extended or is used up quickly	The filament has become too dry or brittle (e.g. over the winter).	→ Put the filament cassette in water for about 10 hours.
	Frequent contact of the cutting filament with hard objects.	→ Avoid contact between the cutting filament and hard objects.
Trimmer does not start or stops. LED (1) flashes green [Fig. 04]	Battery is empty.	→ Charge the battery.
Trimmer does not start or stops. Error LED (2) lights up red [Fig. 04]	Battery temperature is outside the permissible temperature range.	→ Wait until the battery temperature has dropped back to between 0 °C and +45 °C.
	There are drops of water or moisture between the battery contacts.	→ Remove the water drops or moisture using a dry cloth.
	Thread spool holder is blocked	→ Remove the blockage.
	Heavy load	→ Reduce the load.
Trimmer does not start or stops. Error LED (3) flashes red [Fig. 04]	Trimmer is defective.	→ Contact GARDENA Service.
Trimmer does not start or stops. Error LED (4) does not light up [Fig. 04]	Battery is defective.	→ Replace the battery.
	Trimmer is defective.	→ Contact GARDENA Service.

Problem	Possible Cause	Remedy
Charging is not possible. Battery charge indicator  lights up green continuously	The battery is not pushed onto the battery charger correctly.	→ Push the battery onto the battery charger correctly.
	Battery contacts are dirty	→ Clean the battery contacts (see „4.2.1 Cleaning the battery“)
	Battery temperature is outside the permissible temperature range.	→ Wait until the battery temperature has dropped back to between 0 °C and + 45°C.
	Battery is defective.	→ Replace the battery.
Charging is not possible. Battery charge indicator  does not light up	The mains plug of the battery charger is not plugged in correctly.	→ Insert the mains plug fully into the power outlet.
	Socket outlet, mains cable or charger is defective.	→ Check the mains voltage. → Let the charger be checked, if necessary, by an authorised specialist dealer or the GARDENA Service.

NOTE:

Repairs must only be done by GARDENA service departments or specialist dealers approved by GARDENA.
→ Please contact your GARDENA service centre in the event of other faults (see reverse).

7. TECHNICAL DATA

Battery trimmer	Unit	Value (Art. 14703)
Cutting filament diameter	mm	2
Cutting width	cm	30
Filament cassette speed normal/boost	R/min.	7000/8000
Cutting filament stock	m	4
Cutting filament extension		Automatic tapping
Weight (without battery)	kg	2.4
Sound pressure level $L_{pA}^{1)}$	dB (A)	79
Uncertainty k_{pA}	dB (A)	3
Sound power noise level $L_{WA}^{2)}$: measured/guaranteed	dB (A)	90/92
Uncertainty k_{WA}	dB (A)	1.6
Hand-arm vibration $a_{vhw}^{1)}$	m/s ²	0,7
Uncertainty k_{vhw}	m/s ²	1.5

Measurement methods according to: ¹⁾EN 50636-2-91 ²⁾RL 2000/14/EC/S.I. 2001 No.1701

NOTE: The stated vibration emission value has been measured according to a standardized test procedure and can be used for comparison of one electric power tool with another. It can also be used for preliminary evaluation of exposure. The vibration emission value can vary during actual use of the electric power tool.

System battery PBA 18V 4.0Ah W-B	Unit	Value (Art. No. 14905)
Battery voltage	V (DC)	18
Battery capacity	Ah	4.0
Number of cells (Li-Ion)		10
Appropriate POWER FOR ALL system battery chargers	AL 1810 CV/AL 1815 CV/AL 18V-20/AL 1830 CV/AL 1880 CV	
System battery charger AL 1810 CV P4A	Unit	Value (Art. No. 14900)
Mains voltage	V (AC)	220 – 240
Mains frequency	Hz	50 – 60
Rated Power	W	26
Battery charging voltage	V (DC)	18
Max. battery charging current	mA	1000
Battery charging time (approx.)		
PBA 18V 2.0Ah W-B	min.	124
PBA 18V 2.5Ah W-B	min.	154
PBA 18V 4.0Ah W-C	min.	244
Permitted charging temperature range	°C	0 – 45
Weight	g	170
Protection class		□ / II
Suitable POWER FOR ALL system PBA 18V batteries		PBA 18V

8. ACCESSORIES/SPARE PARTS

GARDENA filament cassette	As a replacement for a used filament cassette.	Art. 5411
GARDENA cassette cover	As a replacement for a used cassette cover.	Art. 5413
GARDENA System Battery P4A PBA 18V/45 P4A PBA 18V/72	Battery for additional duration or for replacement.	Art. 14903 Art. 14905
GARDENA Quick Charger	Charger for fast charging the POWER FOR ALL System Batteries PBA 18V..W- ..	Art. 14901

9. WARRANTY/SERVICE

9.1 Product registration

Please register your product at [gardena.com/registration](https://www.gardena.com/registration).

9.2 Service

Please find the current contact information of our service on the back page and online:

- United Kingdom: <https://www.gardena.com/uk/support/advice/contact/>
- USA: <https://us.gardena.com/pages/contact>
- Canada: <https://www.gardena.com/ca-en/c/support/contact>
- Australia: <https://www.gardena.com/au/support/advice/contact/>
- New Zealand: <https://www.gardena.com/nz/support/advice/contact/>
- South Africa: <https://www.gardena.com/za/support/contact/>
- Other countries: <https://www.gardena.com/int/c/support/contact>

10. DISPOSAL

10.1. Disposal of the product

(in accordance with Directive 2012/19/EU / S.I. 2013 No. 3113)



The product must not be disposed of together with normal household waste. It must be disposed of in line with local environmental regulations.

IMPORTANT!

→ Dispose of the product through or via your local recycling collection centre.

10.2. Disposal of the battery



The battery contains lithium-ion cells that must be disposed of separately from normal household waste at the end of its life span.

Li-ion

1. Discharge the lithium-ion cells fully (contact GARDENA Service about this).
2. Ensure that the lithium-ion cell contacts do not short-circuit by placing tape over them.
3. Dispose of the lithium-ion cells properly through or via your local recycling collection centre.

fr Coupe-bordures sur batterie PowerTrim 30/18 V P4A

fr

Instructions d'origine

1. CONSIGNES DE SÉCURITÉ.....	16
2. MONTAGE.....	18
3. UTILISATION.....	18
4. ENTRETIEN.....	20
5. REMISAGE.....	20
6. DÉPANNAGE.....	20
7. CARACTÉRISTIQUES TECHNIQUES.....	21
8. ACCESSOIRES / PIÈCES DE RECHANGE.....	21
9. GARANTIE / SERVICE APRÈS-VENTE.....	21
10. MISE AU REBUT.....	21

1. CONSIGNES DE SÉCURITÉ

1.1 Symboles concernant le produit



→ Consultez le manuel d'utilisation.



→ Protégez le produit de la pluie.



→ Portez des lunettes de sécurité et des protège-oreilles.



AVERTISSEMENT !

→ Débranchez la fiche secteur immédiatement si le câble d'alimentation est endommagé ou sectionné.



AVERTISSEMENT !

→ Maintenez les personnes à distance.



AVERTISSEMENT !

→ Débranchez la batterie avant de procéder à l'entretien.

1.2 Instructions générales de sécurité

1.2.1 Consignes générales relatives à la sécurité de la machine



AVERTISSEMENT !

Lisez l'ensemble des avertissements, consignes, illustrations et spécifications relatifs à la sécurité fournis avec cette machine.

Le non-respect des consignes énumérées ci-dessous peut être à l'origine d'un choc électrique, d'un incendie et/ou de blessures graves.

Conservez tous les avertissements et consignes relatifs à la sécurité pour référence future.

Le terme « machine » utilisé dans les avertissements fait référence à votre machine sur secteur (filaire) ou à votre machine alimentée par batterie (sans fil).

1) Sécurité de la zone de travail

- Assurez-vous que la zone de travail est propre et bien éclairée. Le désordre ou le manque de lumière dans une zone de travail peut entraîner des accidents.
- N'utilisez pas les machines dans un environnement explosif, en présence de liquides, de gaz ou de poussières inflammables par exemple. Les machines créent des étincelles qui peuvent provoquer l'inflammation de la poussière ou des vapeurs.
- Maintenez les enfants et autres personnes à distance pendant le fonctionnement de la machine. Les distractions peuvent être la cause d'une perte de contrôle de la machine.

2) Sécurité électrique

- Les fiches des machines doivent être compatibles avec la prise électrique. N'apportez jamais de modifications à la fiche. N'utilisez pas de fiches adaptatrices avec des machines mises à la terre. Des fiches non modifiées et des prises électriques compatibles réduiront le risque de choc électrique.
- Évitez tout contact corporel avec des surfaces mises à la terre, comme des tuyaux, des radiateurs, des cuisinières et des réfrigérateurs. Le risque de choc électrique est plus important si le corps est relié à la terre.
- Protégez les machines de la pluie et de l'humidité. Toute infiltration d'eau dans une machine augmente le risque de choc électrique.
- Ne détournez pas le cordon d'alimentation de son usage. N'utilisez jamais le cordon d'alimentation pour porter, tirer ou débrancher la machine. Maintenez le cordon d'alimentation à l'abri de la chaleur, de l'huile, de bords tranchants ou de pièces en mouvement. Les cordons d'alimentation endommagés ou emmêlés augmentent le risque de choc électrique.

e) Lorsqu'une machine est utilisée en extérieur, installez une rallonge adaptée à un usage extérieur. L'utilisation d'une rallonge prévue pour un usage en extérieur réduit le risque de choc électrique.

f) Si vous n'avez pas d'autre choix que d'utiliser une machine dans un endroit humide, utilisez une alimentation protégée par un disjoncteur différentiel de fuite à la terre. La présence d'un disjoncteur différentiel de fuite à la terre réduit le risque de choc électrique.

3) Sécurité personnelle

- Soyez attentif, regardez ce que vous faites et faites appel à votre bon sens lorsque vous utilisez une machine. N'utilisez pas une machine si vous êtes fatigué ou sous l'emprise de drogues, d'alcool ou de médicaments. Un moment d'inattention pendant le fonctionnement des machines peut induire des blessures corporelles graves.
- Utilisez des équipements de protection individuels. Travaillez toujours avec des protections pour les yeux. Les équipements de protection comme les masques anti-poussière, les chaussures de sécurité antidérapantes, le casque ou les protège-oreilles utilisés dans les conditions qui conviennent réduisent les blessures corporelles.
- Évitez tout risque de mise en service accidentelle. Assurez-vous que l'interrupteur est en position d'arrêt avant de brancher l'alimentation électrique et / ou la batterie, de saisir la machine ou de la transporter. Le fait de garder le doigt sur l'interrupteur pendant le transport des machines ou de mettre les machines sous tension alors que l'interrupteur est en position de marche entraîne un risque d'accident.
- Retirez tout outil de réglage ou clé avant d'allumer la machine. Un outil ou une clé se trouvant dans une pièce en rotation de l'appareil peut causer des blessures.
- Évitez toute posture anormale. Soyez toujours en équilibre et sur vos appuis. Cela favorise le contrôle de la machine en cas de situation inattendue.
- Portez des vêtements adaptés. Ne portez jamais de vêtements amples ou de bijoux. Éloignez vos cheveux et vos vêtements des pièces en mouvement. Les vêtements amples, les bijoux et les cheveux longs peuvent se coincer dans les pièces en mouvement.
- Si des dispositifs d'extraction et de collecte de la poussière peuvent être montés, il convient de les mettre en place et de les utiliser correctement. L'utilisation d'aspirateurs peut réduire les risques associés à la poussière.
- La connaissance des machines, acquise par l'usage fréquent de ces derniers, ne doit pas vous dispenser d'être prudent et d'appliquer les principes de sécurité. Une manipulation inattentive peut entraîner de graves blessures en une fraction de secondes.

4) Utilisation et entretien de la machine

- Ne forcez pas sur la machine. Utilisez la machine adaptée à l'application souhaitée. La machine adaptée réalisera mieux son travail et de façon plus sûre, à la vitesse pour laquelle elle a été conçue.
- N'utilisez pas la machine si l'interrupteur ne permet pas la mise en marche ou l'arrêt. Toute machine impossible à commander avec l'interrupteur est dangereuse et doit être réparée.
- Débranchez la fiche de la prise et/ou retirez la batterie, si celle-ci est amovible, avant de procéder aux réglages, de changer d'accessoires ou de ranger la machine. De telles mesures préventives réduisent le risque de démarrage accidentel de la machine.
- Rangez les machines non utilisées hors de la portée des enfants et ne laissez pas des personnes qui ne connaissent pas la machine ou les présentes consignes utiliser la machine. Les machines sont dangereuses si elles se retrouvent entre les mains d'utilisateurs non formés.
- Entretenez les machines et les accessoires. Vérifiez que les pièces en mouvement ne sont pas désalignées ou grippées, que des composants ne sont pas cassés ou détériorés de manière à ce qu'ils risquent de nuire au bon fonctionnement de la machine. Si la machine est endommagée, faites-la réparer avant toute réutilisation. De nombreux accidents sont dus à des machines mal entretenues.
- Maintenez les machines de coupe aiguisées et propres. Des machines de coupe correctement entretenues, avec des bords tranchants aiguisés, sont moins susceptibles de se coincer et sont plus faciles à contrôler.
- Utilisez la machine, les accessoires, les pièces de machine, etc., en suivant ces consignes et en tenant compte des conditions de travail et de la tâche à réaliser. L'utilisation de la machine pour des opérations autres que celles pour lesquelles elle a été prévue peut entraîner des situations dangereuses.
- Maintenez les poignées et surfaces de préhension sèches, propres et exemptes d'huile et de graisse. Des poignées et surfaces de poignée glissantes ne permettent pas une utilisation et un contrôle sûrs de la machine en cas de situation imprévue.

5) Utilisation et entretien d'un outil à batterie

- Rechargez l'outil à batterie uniquement avec le chargeur indiqué par le fabricant. Un chargeur destiné à un type particulier de batterie peut entraîner un risque d'incendie s'il est utilisé avec d'autres batteries.
- Utilisez uniquement les batteries prévues à cet effet dans les machines. L'utilisation d'autres batteries peut entraîner un risque de blessure et d'incendie.
- Lorsque la batterie n'est pas utilisée, maintenez-la à distance d'objets métalliques, tels que trombones, pièces de monnaie, clés, clous, vis ou autres petits objets métalliques susceptibles d'établir une connexion entre les bornes. Un court-circuit entre les contacts des batteries peut entraîner des brûlures ou provoquer un incendie.
- En cas de mauvaise utilisation, du liquide peut s'échapper de la batterie ; évitez tout contact avec ce liquide. En cas de contact accidentel, rincez à l'eau. Si le liquide entre en contact avec les yeux, adressez-vous immédiatement à un médecin. Le liquide s'échappant de la batterie peut provoquer des démangeaisons ou des brûlures.

e) **N'utilisez pas une batterie ou une machine endommagée ou modifiée.** Les batteries endommagées ou modifiées peuvent se comporter de façon imprévisible et entraîner un incendie, une explosion ou un risque de blessure.

f) **N'exposez pas une batterie ou une machine au feu ou à des températures trop élevées.** Le feu ou une température supérieure à 130 °C peuvent provoquer une explosion.

g) **Respectez toutes les instructions de charge et ne chargez pas la batterie ou la machine en dehors de la plage de température spécifiée dans les instructions.** Ne pas charger la batterie correctement ou la charger à des températures en dehors de la plage spécifiée peut endommager la batterie et augmenter le risque d'incendie.

6) Entretien

a) **Confiez la réparation de votre machine à du personnel spécialisé et qualifié qui utilisera uniquement des pièces de rechange d'origine.** Le maintien de la sécurité de la machine est ainsi garanti.

b) **Ne réparez jamais des batteries endommagées.** L'entretien des batteries doit être effectué uniquement par le fabricant ou des fournisseurs de services agréés.

1.2.2 Consignes de sécurité relatives au coupe-bordures et au tranche-bordures

a) **N'utilisez pas la machine par mauvais temps, en particulier lorsqu'il existe un risque de foudre.** Cela permet de réduire le risque d'être frappé par la foudre.

b) **Inspectez soigneusement la zone d'utilisation de la machine pour détecter toute présence d'animaux sauvages.** En effet, ces derniers pourraient être blessés par la machine pendant son fonctionnement.

c) **Inspectez attentivement la zone d'utilisation de la machine et retirez toutes les pierres, les bouts de bois, les câbles, les os et autres corps étrangers.** Les objets projetés peuvent entraîner des blessures.

d) **Avant toute utilisation de la machine, effectuez toujours une inspection visuelle pour vérifier que la lame et l'ensemble de coupe ne sont pas endommagés.** L'utilisation de pièces endommagées augmente le risque de blessure.

g) **Maintenez les protections en place. Les protections doivent être en bon état de marche et correctement montées.** Une protection desserrée, endommagée ou ne fonctionnant pas correctement peut entraîner des blessures.

h) **Veillez à ce qu'aucun débris ne se loge dans les arrivées d'air de refroidissement.** L'obstruction des arrivées d'air et la présence de débris peuvent entraîner une surchauffe ou un risque d'incendie.

i) **Portez des protections pour les yeux et un casque anti-bruit.** Le recours à un équipement de protection adéquat permet de réduire le risque de blessures.

j) **Lors de l'utilisation de la machine, portez toujours des chaussures de protection et antidérapantes. N'utilisez pas la machine si vous êtes pieds nus ou si vous portez des sandales.** Cela réduit le risque de blessure aux pieds en cas de contact avec la lame en mouvement.

k) **Portez toujours des vêtements couvrant les jambes, comme un pantalon, lorsque vous utilisez la machine.** Tout contact avec la lame en mouvement ou le fil de coupe peut provoquer des blessures.

l) **Maintenez les autres personnes présentes à l'écart pendant l'utilisation de la machine.** Les projections de débris peuvent causer de graves blessures.

m) **N'utilisez pas la machine au-dessus de la taille.** Cela permet de réduire le contact accidentel avec la lame et de mieux contrôler la machine en cas de situations inattendues.

n) **Soyez prudent lorsque vous utilisez la machine sur de l'herbe humide. Marchez, ne courez jamais.** Cela réduit le risque de glissade et de chute, sources de blessures.

o) **N'utilisez pas la machine sur des pentes trop raides.** Vous limitez ainsi le risque de perte de contrôle, de glissade et de chute, sources de blessures.

p) **Lorsque vous travaillez sur une pente, veillez toujours à garder l'équilibre, en tondant l'herbe latéralement et non verticalement. Soyez prudent lorsque vous changez de direction.** Vous limitez ainsi le risque de perte de contrôle, de glissade et de chute, sources de blessures.

q) **Maintenez tous les câbles et cordons d'alimentation à distance de la zone de coupe.** Les câbles et cordons d'alimentation peuvent être masqués par des haies ou des buissons et être coupés ou endommagés accidentellement par la lame ou le fil.

r) **Maintenez toutes les parties de votre corps à distance de la lame ou du fil de coupe du coupe-bordures. Ne retirez pas de matériau de la machine tant qu'elle n'a pas été débranchée de la source d'alimentation.** La lame ou le fil du coupe-bordures en mouvement peuvent entraîner des blessures graves.

s) **Éteignez la machine si vous voulez la transporter et éloignez-la de votre corps.** Une manipulation correcte de la machine réduit le risque de contact accidentel avec la lame ou le fil de coupe en mouvement du coupe-bordures.

t) **Utilisez uniquement des têtes de coupe et des fils ou des lames de coupe-bordures de rechange spécifiés par le fabricant.** Des pièces de rechange incorrectes peuvent entraîner une perte de contrôle, une rupture et des blessures.

u) **Ne remplacez pas les lames ou les fils de coupe du coupe-bordures par des fils ou lames métalliques.** L'utilisation d'éléments de coupe non recommandés peut provoquer des blessures.

1.3 Consignes de sécurité supplémentaires

1.3.1 Utilisation prévue

Le coupe-bordures GARDENA sert à tailler et couper le gazon, et les surfaces de pelouse dans le jardin familial ou de loisir.

Le produit n'est pas adapté à un fonctionnement continu (usage professionnel).



DANGER !

Risque de blessure !

N'utilisez pas le produit pour couper des haies, pour broyer des matériaux ou pour faire du compostage.

1.3.2 Consignes de sécurité pour les batteries et les chargeurs de batterie



Lisez toutes les consignes et les instructions de sécurité. Le non-respect des avertissements et des instructions peut être à l'origine d'un choc électrique, d'un incendie et/ou de blessures graves.

→ **Conservez ces instructions en lieu sûr.** N'utilisez le chargeur de batterie que si vous connaissez toutes ses fonctions et si vous êtes capable de les exécuter sans limitation ou si vous avez reçu les instructions appropriées.

→ **N'utilisez pas le produit dans une atmosphère explosive.**

→ **Surveillez les enfants pendant l'utilisation, le nettoyage et la maintenance.** Ceci garantit que les enfants ne jouent pas avec le chargeur de batterie.

→ **Chargez uniquement les batteries Li-ion de type PBA 18 V du système POWER FOR ALL à partir d'une capacité de 1,5 Ah (à partir de 5 cellules de batterie).** La tension de batterie doit correspondre à la tension de charge de batterie du chargeur de batterie. Ne chargez pas des batteries non rechargeables. Dans le cas contraire, il existe un risque d'incendie et d'explosion.



→ **N'utilisez le chargeur de batterie que dans des pièces fermées et conservez-le à l'abri de l'humidité.** L'infiltration d'eau dans un chargeur de batterie augmente le risque de choc électrique.

→ **Maintenez le chargeur de batterie propre.** La saleté présente un risque de choc électrique.

→ **Vérifiez systématiquement le chargeur de batterie, y compris le câble et la fiche, avant utilisation.** N'utilisez pas le chargeur de batterie si vous remarquez des dommages. N'ouvrez pas le chargeur de batterie, veillez à ce que les réparations soient effectuées par un personnel qualifié utilisant uniquement des pièces de rechange d'origine. Des chargeurs de batterie, câbles et fiches endommagés augmentent le risque de choc électrique.

→ **N'utilisez pas le chargeur de batterie sur des surfaces facilement inflammables (par exemple, papier, textiles, etc.) ou dans des environnements inflammables.** Il existe un risque d'incendie, car le chargeur de batterie chauffe pendant la charge.

→ **Si le câble de raccord doit être remplacé, cette opération doit être effectuée par GARDENA ou par un centre de service agréé pour les outils électriques GARDENA afin d'éviter tout risque pour la sécurité.**

→ **Ces consignes de sécurité s'appliquent uniquement aux batteries Li-Ion 18 V du système POWER FOR ALL.**

→ **Ne chargez les batteries qu'avec les chargeurs de batterie recommandés par le fabricant.** Un chargeur de batterie compatible avec un type de batterie peut présenter un risque d'incendie s'il est utilisé avec d'autres batteries.

→ **Des vapeurs peuvent également s'échapper si la batterie est endommagée ou mal utilisée.** Veillez à ce que la zone soit bien ventilée et consultez un médecin en cas d'effets indésirables. Les vapeurs peuvent irriter les voies respiratoires.

→ **Si la batterie est défectueuse, du liquide peut s'en écouler et mouiller les objets adjacents. Vérifiez les pièces concernées. Les nettoyer ou les remplacer si nécessaire.**

→ **En cas d'utilisation inadéquate ou si la batterie est endommagée, du liquide inflammable peut s'écouler de la batterie ; évitez tout contact. En cas de contact accidentel, rincez à l'eau. Si le liquide entre en contact avec les yeux, consultez immédiatement un médecin.** Le liquide s'échappant de la batterie peut provoquer des démangeaisons ou des brûlures.

→ **N'utilisez la batterie que sur les produits partenaires du système POWER FOR ALL.** Les batteries 18 V portant l'inscription POWER FOR ALL sont entièrement compatibles avec les produits suivants : tous les produits partenaires du système POWER FOR ALL de 18 V.

→ **Respectez les recommandations relatives à la batterie énumérées dans le manuel d'utilisation de votre produit.** C'est la seule façon d'utiliser la batterie et le produit en toute sécurité, et de protéger les batteries d'une surcharge dangereuse.

→ **Ne chargez les batteries qu'avec les chargeurs de batterie recommandés par le fabricant ou par les partenaires du système POWER FOR ALL.** Un chargeur de batterie compatible avec un certain type de batterie présente un risque d'incendie lorsqu'il est utilisé avec d'autres batteries (type de batterie : PBA 18 V, etc. / Chargeurs de batterie compatibles : AL 18, etc.).

→ **La batterie est fournie partiellement chargée.** Pour garantir les performances optimales de la batterie, chargez-la complètement dans le chargeur de batterie avant de l'utiliser pour la première fois.

→ **Conservez les piles hors de portée des enfants.**

→ **N'ouvrez pas la batterie.** Il existe un risque de court-circuit.

→ **Ne mettez pas la batterie en court-circuit.** Gardez la batterie non utilisée à distance des trombones, pièces de monnaie, clés, clous, vis ou autres petits objets métalliques pouvant provoquer un pontage des contacts.

Un court-circuit entre les contacts des batteries peut entraîner des brûlures ou provoquer un incendie.

→ **Les contacts de la batterie peuvent être chauds après utilisation.** Faites attention aux contacts chauds lorsque vous retirez la batterie.

→ **La batterie peut être endommagée par des objets tranchants tels qu'un clou ou un tournevis, ou par une force externe.** Un court-circuit interne peut se produire et la batterie peut brûler, fumer, exploser ou surchauffer.

→ **N'entretenez jamais des batteries endommagées.** L'entretien des batteries doit être effectué uniquement par le fabricant ou par un centre de service agréé.



→ **longée à la lumière du soleil, au feu, à la saleté, à l'eau et à l'humidité.** Il existe un risque d'explosion et de court-circuit.



- Utilisez et rangez la batterie uniquement à une température ambiante comprise entre 20 °C et 50 °C. Par exemple, en été, ne laissez pas la batterie dans une voiture. À des températures inférieures à 0 °C, les performances peuvent être réduites en fonction de l'appareil.
- Chargez la batterie uniquement à une température ambiante comprise entre 0 °C et 45 °C. Une charge en dehors de la plage de température peut endommager la batterie ou augmenter le risque d'incendie. **Après utilisation, laissez la batterie refroidir 30 minutes minimum avant de la charger ou de la ranger.**

1.3.3 Consignes supplémentaires relatives à la sécurité électrique



DANGER !

Risque d'arrêt cardiaque !

Le produit génère un champ électromagnétique durant son fonctionnement. Ce champ électromagnétique peut affecter le fonctionnement des implants médicaux actifs ou passifs (par exemple, les pacemakers), ce qui peut entraîner des blessures graves, voire la mort.

- Consultez votre médecin et le fabricant de votre implant avant d'utiliser ce produit. Retirez la batterie lorsque vous n'utilisez pas le produit.

1.3.4 Consignes supplémentaires relatives à la sécurité des personnes



DANGER !

Risque d'étouffement !

Les petites pièces peuvent être avalées.

- Éloignez les jeunes enfants lors du montage du produit.

- Vérifiez l'état de la machine pour détecter des dommages éventuels après avoir heurté un objet dur ou si les vibrations sont anormalement fortes.
- Évitez d'approcher vos mains de la limite de longueur du fil de coupe, afin de prévenir tout risque de blessure.
- Évitez les situations qui peuvent se produire pendant les opérations de travail normales, telles qu'un blocage de la bobine de fil de coupe.
- Réalisez les tâches de nettoyage et d'entretien avant de stocker la machine.
- **N'utilisez pas le produit à proximité d'eau ou pour l'entretien d'un bassin.** Cela empêche la pénétration d'eau et les dommages associés.

2. MONTAGE



DANGER !

Blessure par coupure causée par le fil de coupe.

Si le produit démarre accidentellement, des personnes peuvent être blessées par le fil de coupe.

- Retirez la batterie avant d'assembler le produit. Portez des gants de protection. Installez le cache de protection.

2.1 Contenu de la livraison

	Réf. 14703-20	Réf. 14703-55
Coupe-bordures sur batterie	x	x
Chargeur de batterie	x	-
Batterie (4,0 Ah)	x	-
Manuel d'utilisation	x	x

2.2 Montage du rail [Fig. A1]

1. Poussez le rail ① dans le manchon de serrage ② jusqu'à ce qu'il s'enclenche.

Vérifiez que le rail est bien fixé.

2. Serrez fermement le manchon de serrage ②.

2.3 Montage du cache de protection et de l'étrier de protection des plantes [Fig. A2/A3]



DANGER !

Risque de blessures.

Se pincer les doigts pendant l'assemblage peut entraîner des blessures.

- Faites attention à vos doigts lors de l'assemblage des deux pièces du coupe-bordures.

1. Poussez la partie avant du cache de protection ④ sur la tête du coupe-bordures ③ jusqu'à ce qu'elle s'enclenche.
2. Poussez la partie arrière du cache de protection ⑤/⑦ jusqu'en butée sur la tête du coupe-bordures ③.
3. Serrez soigneusement les deux petites vis ⑥.
4. Étalez 1 l'étrier de protection des plantes ⑦ légèrement vers l'extérieur et poussez-le 2 sur la tête du coupe-bordures ③ jusqu'à ce qu'il s'enclenche.

2.4 Installation de la poignée auxiliaire [Fig. A4]

1. Poussez la poignée auxiliaire ⑧ dans le support de poignée ⑨.
Assurez-vous que la poignée auxiliaire est bien en place.
2. Serrez la grande vis (M5x32) ⑩.

3. UTILISATION



DANGER !

Blessure par coupure causée par le fil de coupe.

Si le produit démarre accidentellement, des personnes peuvent être blessées par le fil de coupe.

- Attendez que le fil de coupe ait cessé de tourner avant de vérifier ou de transporter le produit. Retirez la batterie. Portez des gants de protection.

3.1 Chargement de la batterie [Fig. O1 / O2 / O3]



ATTENTION !

Dommages matériels.

Si la tension de la source d'alimentation ne correspond pas aux spécifications indiquées sur la plaque signalétique du chargeur de batterie, le chargeur de batterie peut être endommagé.

- Respectez la tension de secteur.



DANGER !

Risque de blessures.

Vous risquez de vous coincer les doigts lors de l'insertion de la batterie.

- Faites attention à vos doigts.

Le procédé de charge intelligent permet de détecter automatiquement l'état de charge de la batterie et de la charger avec le courant de charge optimal, en fonction de la température et de la tension de la batterie. La batterie est ainsi préservée et reste toujours pleinement chargée lorsqu'elle est conservée dans le chargeur de batterie.

1. Appuyez sur le bouton de libération ① et retirez la batterie ② de son support ③.
2. Branchez le chargeur de batterie ④ sur une prise secteur.
3. Glissez le chargeur de batterie ④ sur la batterie ⑤.

Lorsque le témoin de contrôle de charge de batterie ⑥ du chargeur de batterie clignote en vert, la batterie est en charge.

Lorsque le témoin de contrôle de charge de batterie ⑥ du chargeur de batterie s'allume en vert fixe, la batterie est entièrement chargée (pour connaître les temps de charge, reportez-vous à la section 7. CARACTÉRISTIQUES TECHNIQUES.)

4. Vérifiez régulièrement l'état de charge pendant la charge.
5. Lorsque la batterie ⑤ est complètement chargée, elle ⑤ peut être débranchée du chargeur de batterie ④.

3.2 Signification des éléments d'affichage

3.2.1 Témoin de charge de batterie sur le chargeur de batterie [Fig. O3]

Témoin de charge de la batterie clignotant ⑥



Le cycle de charge est signalé par le clignotement du témoin de charge de la batterie ⑥.

Remarque : La procédure de charge est uniquement possible si la température de la batterie se situe dans la plage de température de charge autorisée, voir 7. CARACTÉRISTIQUES TECHNIQUES.

Le témoin de charge de la batterie ⑥ est allumé en continu



Le voyant fixe du témoin de charge de la batterie ⑥ indique que la batterie est complètement chargée ou que la température de la batterie est en dehors de la plage de température de charge autorisée et qu'il est par conséquent impossible de la charger. Dès que la plage de température autorisée est atteinte, la batterie est chargée.

Si la batterie n'est pas branchée, le voyant fixe du témoin de charge de batterie ⑥ signale que la fiche secteur est branchée dans la prise de courant et que le chargeur est prêt.

3.2.2 Témoin d'état de charge de la batterie (P) sur le produit [Fig. O4/O6]

Après le démarrage du produit, le témoin d'état de charge de la batterie (P) s'allume pendant 5 secondes.

Témoin d'état de charge de la batterie	État de charge de la batterie
(L1), (L2) et (L3) s'allument en vert	Chargé à 67 – 100 %
(L1) et (L2) s'allument en vert	Chargé à 34 – 66 %
(L1) s'allume en vert	Chargé à 11 – 33 %
(L1) clignote en vert	Chargé à 0 – 10 %

Si la LED (L1) clignote en vert, la batterie doit être chargée.

Si la LED d'erreur (L4) s'allume ou clignote, reportez-vous à la section 6. RECHERCHE DE PANNES.

3.2.3 Panneau de commande (P) [Fig. O4]

Bouton ON/OFF (S) :

→ Appuyez sur le bouton ON/OFF (S) situé sur le panneau de commande (P).

Lorsque le coupe-bordures est allumé, le voyant ON (L5) s'allume.

Le coupe-bordures s'éteint automatiquement au bout de 1 minute.

Bouton Boost (B) :

→ Appuyez sur le bouton Boost (B) situé sur le panneau de commande.

Lorsque le mode Boost est activé, la LED (L6) s'allume.

Le mode Boost augmente la vitesse du moteur pour une performance de coupe maximale.

Indicateur de longueur du fil de coupe (L7) :

L'indicateur de longueur du fil de coupe (L7) s'allume si le fil de coupe est trop court et que le coupe-bordures ne coupe pas / n'est pas chargé lorsque le moteur tourne.

→ Rallongez le fil de coupe (voir « 3.7 Rallongement du fil de coupe (fonction TAP automatique) [Fig. O10/O11] »).

3.2.4 Position de travail [Fig. O5]

→ Tenez le produit par la poignée auxiliaire (8) et la poignée principale (11) de sorte que la tête du coupe-bordures (3) soit légèrement inclinée vers l'avant.

Évitez tout contact entre le fil de coupe et des objets durs (mur, pierres, clôtures, etc.) pour éviter que le fil de coupe ne se soude ou ne se casse.

3.3 Démarrage/arrêt du coupe-bordures



Risque de blessure si le produit ne s'arrête pas lorsque le levier de démarrage est relâché.

→ Ne contournez pas les interrupteurs ou le dispositif de sécurité. Par exemple, ne fixez pas le levier de démarrage à la poignée. N'apportez aucune modification qui n'est pas décrite dans ce manuel au produit.

3.3.1 Avant de commencer [Fig. O1]

- Vérifiez que le cache de protection et que l'étrier de protection des plantes sont correctement installés (voir « 2.3 Montage du cache de protection et de l'étrier de protection des plantes [Fig. A2 / A3] »).
- Insérez la batterie (B) dans le support de batterie (D) jusqu'à ce qu'elle s'enclenche de façon audible.

3.3.2 Démarrage du coupe-bordures [Fig. O1 / O5 / O6]

- Appuyez sur le bouton ON/OFF (S) (pendant une demi-seconde) dans le panneau de commande (P) jusqu'à ce que le voyant ON (L5) s'allume en vert.
- Tenez la poignée auxiliaire (8) d'une main.
- Tenez la poignée principale (11) de l'autre main et tirez le levier de démarrage (12).

Le coupe-bordures démarre.

3.3.3 Arrêt du coupe-bordures

- Relâchez le levier de démarrage (12).

Le coupe-bordures s'arrête.

- Appuyez sur le bouton ON/OFF (S) dans le panneau de commande (P) jusqu'à ce que le voyant ON (L5) s'éteigne.
- Attendez que le fil de coupe (14) s'arrête.
- Retirez la batterie (B).

3.4 Réglage de la position de la poignée auxiliaire [Fig. O7]

La position de la poignée auxiliaire (8) peut être réglée à votre taille.

- Ouvrez le levier de serrage (13).
- Poussez la poignée auxiliaire (8) dans la position souhaitée.
- Fermez le levier de serrage (13).

3.4.1 Réglage de la force de serrage du levier de serrage [Fig. O7]

La force de serrage du levier de serrage (13) peut être réglée selon les besoins.

La force de serrage est trop élevée :

- Ouvrez le levier de serrage (13).
- Tournez la vis (X) dans le sens contraire des aiguilles d'une montre à l'aide d'un tournevis.
- Fermez le levier de serrage (13).

La force de serrage est insuffisante :

- Ouvrez le levier de serrage (13).
- Tournez la vis (X) dans le sens des aiguilles d'une montre à l'aide d'un tournevis.
- Fermez le levier de serrage (13).

3.5 Réglage de l'étrier de protection des plantes [Fig. O9]

– Position de travail [Fig. O8]

– Position de travail [Fig. O9]

→ Tournez l'étrier de protection des plantes (7) dans la position souhaitée jusqu'à ce qu'il s'enclenche.

3.6 Transport du coupe-bordures



Si la batterie est insérée et que le coupe-bordures est allumé, il est possible de tirer accidentellement le levier de démarrage et de démarrer le coupe-bordures.

→ Ne transportez le coupe-bordures qu'une fois la batterie retirée et l'appareil débranché.

→ Tournez l'étrier de protection des plantes (7) en position de stationnement jusqu'à ce qu'il s'enclenche.

3.7 Rallongement du fil de coupe (fonction TAP automatique) [Fig. O4 / O10 / O11]

La fonction TAP automatique est activée lorsque le moteur tourne.

Pour obtenir une coupe propre et nette, il faut absolument que le fil de coupe présente une longueur maximale. Il peut être nécessaire de rallonger plusieurs fois le fil de coupe lors du premier démarrage.

L'indicateur de longueur du fil de coupe (L7) s'allume si le fil de coupe est trop court et que le coupe-bordures ne coupe pas / n'est pas chargé lorsque le moteur tourne.

- Démarez le coupe-bordures.
- Maintenez la tête du coupe-bordures (3) parallèle au sol et tapez brièvement sur un sol ferme (évitiez une pression continue prolongée).

Le fil de coupe (14) est automatiquement rallongé grâce à une opération de commutation audible et amené à la bonne longueur par le limiteur de fil (15).

→ Si nécessaire, tapez légèrement plusieurs fois de suite.

L'indicateur de longueur du fil de coupe (L7) s'allume si le fil de coupe est trop court et que le coupe-bordures ne coupe pas / n'est pas chargé lorsque le moteur tourne.

Lorsque le fil de coupe (14) atteint le limiteur de fil (15), l'indicateur de longueur de fil de coupe (L7) disparaît.

4. ENTRETIEN



DANGER !

Blessure par coupure causée par le fil de coupe.

Si le produit démarre accidentellement, des personnes peuvent être blessées par le fil de coupe.

→ Attendez que le fil de coupe ait cessé de fonctionner avant de procéder à l'entretien du produit. Retirez la batterie. Portez des gants de protection. *Les bords tranchants du fil de coupe, du limiteur de fil ou d'autres pièces peuvent provoquer des blessures.*

4.1 Nettoyage du coupe-bordures [Fig. M1]



DANGER !

Risque de blessure !

Risque de blessures et d'endommagement du produit.

→ N'utilisez pas d'eau ou de jet d'eau (en particulier un jet d'eau haute pression) pour nettoyer le produit. *Cela pourrait endommager le produit ou laisser l'eau s'infiltrer dans les composants électriques, ce qui peut entraîner une corrosion ou un court-circuit.* N'utilisez pas de produits chimiques, d'essence ou de solvants pour le nettoyage. Ces produits peuvent détruire des pièces en plastique importantes.

Les fentes laissant passer le flux d'air doivent toujours être propres.

- Nettoyez les fentes d'aération ⑩ de la poignée principale ⑪ et de la tête du coupe-bordures ③ avec une brosse douce (n'utilisez pas de tournevis). *L'utilisation d'autres outils peut endommager le produit.*
- Nettoyez toutes les pièces mobiles après chaque utilisation. Éliminez les restes d'herbe et de saleté du cache de protection ⑤ en particulier.
- Nettoyez régulièrement la bobine ou la tête du coupe-bordures.

4.2 Nettoyage de la batterie et du chargeur de batterie

La surface et les contacts de la batterie, et du chargeur de batterie doivent être propres et secs avant de brancher la batterie au chargeur de batterie.

→ N'utilisez pas d'eau courante.

4.2.1 Nettoyage de la batterie

N'utilisez pas de substances chimiques pour nettoyer la batterie.

→ Utilisez une brosse douce, propre et sèche pour nettoyer de temps en temps les fentes d'aération et les contacts de la batterie.

4.2.2 Nettoyage du chargeur de batterie

→ Utilisez un chiffon doux et sec pour nettoyer les contacts et les pièces en plastique.

Procédez toujours au nettoyage et à l'entretien avant le rangement.

4.3 Remplacement de la bobine de fil de coupe [Fig. M2 / M3] :



DANGER !

Risque de blessure !

Risque de blessure dû aux lames métalliques.

→ N'utilisez pas de lames, pièces de rechange ou accessoires qui ne sont pas autorisés par GARDENA. N'utilisez que des bobines de fil de coupe d'origine GARDENA.

Lorsque le témoin d'usure ① n'est plus visible, le couvercle de bobine ⑦ doit être remplacé.

Vous pouvez vous procurer la bobine de fil de coupe de rechange ou le couvercle de bobine auprès de votre revendeur GARDENA ou directement auprès du service après-vente GARDENA.

Pour réf. 14703 PowerTrim 30/18V P4A :

- Bobine de fil de coupe GARDENA pour coupe-bordures réf. 5411**
 - Couvercle de bobine GARDENA pour coupe-bordures réf. 5413**
- Appuyez sur le couvercle de la bobine ⑦ au niveau des deux loquets ⑧ simultanément et retirez-le.
 - Retirez la bobine de fil de coupe ⑨.
 - Retirez toute saleté éventuelle du support de la bobine de fil de coupe ⑩.
 - Faites passer le fil de coupe ⑭ à travers le manchon métallique ⑮.
 - Insérez la bobine de fil de coupe ⑯ dans le support de la bobine de fil de coupe ⑩.

6. Retirez le fil de coupe ⑭ de la nouvelle bobine de fil de coupe ⑯ à travers l'œillet de l'anneau en plastique ⑰ jusqu'à atteindre le limiteur de fil ⑱.

7. Placez le couvercle de la bobine ⑦ sur le support de la bobine de fil de coupe ⑩ jusqu'à ce que les deux loquets ⑧ s'enclenchent de manière audible.

Assurez-vous que le fil de coupe n'a pas été pincé.

→ Si le couvercle de la bobine ⑦ ne peut pas être installé, faites pivoter la bobine de fil de coupe ⑯ d'avant en arrière jusqu'à ce qu'elle ⑯ soit complètement insérée dans le support de la bobine de fil de coupe ⑩.

5. REMISAGE

5.1 Mise à l'arrêt

Le produit doit être rangé hors de portée des enfants.

- Retirez la batterie ⑥.
- Chargez la batterie (voir « 3.1 Chargement de la batterie [Fig. O1 / O2 / O3] »).
- Nettoyez le coupe-bordures, la batterie et le chargeur de batterie (voir « 4. Entretien »).
- Remisez le coupe-bordures, la batterie et le chargeur de batterie dans un endroit sec, fermé et à l'abri du gel.

6. DÉPANNAGE



DANGER !

Blessure par coupure causée par le fil de coupe.

Si le produit démarre accidentellement, des personnes peuvent être blessées par le fil de coupe.

→ Attendez que le fil de coupe s'arrête avant de rechercher des pannes sur le produit. Retirez la batterie. Portez des gants de protection.

6.1 Tableau des erreurs

Problème	Cause possible	Solution
Le coupe-bordures ne démarre pas	La LED ON est éteinte.	→ Appuyez sur le bouton ON/OFF.
	La batterie n'est pas complètement insérée dans le support de batterie.	→ Insérez complètement la batterie dans le support de batterie jusqu'à ce que vous entendiez un clic.
Le coupe-bordures coupe mal	Le fil de coupe est usé ou trop court.	→ Rallongez le fil de coupe (voir « Rallongement du fil de coupe (fonction TAP automatique) »).
	Le fil de coupe est usé.	→ Remplacez la bobine du fil de coupe (voir « Remplacement de la bobine du fil de coupe »).
	Le fil de coupe est rétracté ou soudé dans la bobine de fil de coupe.	→ Retirez le fil de coupe de la bobine de fil de coupe (voir « Remplacement de la bobine de fil de coupe »).
Le coupe-bordures vibre fortement	Déséquilibre accru en raison d'une forte contamination du support de la bobine	→ Ouvrez le couvercle du support de la bobine et retirez la saleté et l'herbe.
Le coupe-bordures ne s'arrête pas	Le levier de démarrage est bloqué.	→ Retirez la batterie et dégagez le levier de démarrage.
Le coupe-bordures s'arrête	Des matériaux de coupe longs sont enroulés autour du support de la bobine de fil de coupe.	→ Retirez les débris.
Le fil de coupe ne peut pas être rallongé ou est usé rapidement	Le fil de coupe est trop sec ou a perdu sa souplesse, ce qui le rend plus fragile et susceptible de se casser.	→ Placez la bobine de fil de coupe dans l'eau pendant environ 10 heures.
	Contact fréquent du fil de coupe avec des objets durs.	→ Évitez tout contact entre le fil de coupe et les objets durs.
Le coupe-bordures ne démarre pas ou s'arrête. La LED ① clignote en vert [Fig. O4]	La batterie est vide.	→ Rechargez la batterie.

Problème	Cause possible	Solution
Le coupe-bordures ne démarre pas ou s'arrête. La LED d'erreur (🔴) s'allume en rouge [Fig. 04]	La température de la batterie est en dehors de la plage de température autorisée.	→ Attendez que la température de la batterie soit redescendue entre 0 °C et +45 °C.
	Des gouttes d'eau ou de l'humidité sont présentes entre les contacts de la batterie.	→ Éliminez les gouttes d'eau ou l'humidité à l'aide d'un chiffon sec.
	Le support de bobine fileté est bloqué	→ Retirez l'obstruction.
	Charge lourde	→ Réduisez la charge.
Le coupe-bordures ne démarre pas ou s'arrête. La LED d'erreur (🔴) clignote en rouge [Fig. 04]	Le coupe-bordures est défectueux.	→ Adressez-vous au service après-vente GARDENA.
Le coupe-bordures ne démarre pas ou s'arrête. La LED d'erreur (🔴) ne s'allume pas [Fig. 04]	La batterie est défectueuse.	→ Remplacez la batterie.
	Le coupe-bordures est défectueux.	→ Adressez-vous au service après-vente GARDENA.
La charge n'est pas possible. Le témoin de charge de batterie (🔴) s'allume en vert fixe	La batterie n'est pas correctement insérée dans le chargeur de batterie.	→ Insérez correctement la batterie dans le chargeur de batterie.
	Les contacts de la batterie sont sales.	→ Nettoyez les contacts de la batterie (voir « 4.2.1 Nettoyage de la batterie »)
	La température de la batterie est en dehors de la plage de température autorisée.	→ Attendez que la température de la batterie soit redescendue entre 0 °C et 45 °C.
	La batterie est défectueuse.	→ Remplacez la batterie.
La charge n'est pas possible. Le témoin de charge de la batterie (🔴) ne s'allume pas	La fiche du chargeur de batterie n'est pas branchée correctement.	→ Insérez complètement la fiche dans la prise de courant.
	La prise de courant, le câble d'alimentation ou le chargeur de batterie sont défectueux.	→ Vérifiez la tension du secteur. → Faites contrôler le chargeur, si nécessaire, par un revendeur agréé ou par le service GARDENA.

REMARQUE :

Les réparations sont réservées aux points de service après-vente de GARDENA ou aux revendeurs spécialisés agréés par GARDENA.

→ Veuillez contacter votre centre de service après-vente GARDENA en cas d'autres défauts (voir au verso).

7. CARACTÉRISTIQUES TECHNIQUES

Coupe-bordures sur batterie	Unité	Valeur (réf. 14703)
Diamètre de coupe du fil de coupe	mm	2
Largeur de coupe	cm	30
Vitesse de la bobine de fil de coupe normale / accélérée	tr/min.	7 000/8 000
Fil de coupe disponible	m	4
Rallongement du fil de coupe		Fonction automatique en tapant légèrement
Poids (sans batterie)	kg	2,4
Niveau de pression sonore $L_{pA}^{1)}$	dB (A)	79
Incertitude k_{pA}	dB (A)	3
Niveau de puissance acoustique $L_{WA}^{2)}$: mesuré / garanti	dB (A)	90/92
incertitudes k_{WA}	dB (A)	1.6
Vibrations main-bras $a_{vhv}^{1)}$	m/s^2	0,7
Incertitude k_{vhv}	m/s^2	1.5

Méthodes de mesure selon : ¹⁾EN 50636-2-91 ²⁾RL 2000/14/EC/S.I. 2001 N° 1701

REMARQUE : La valeur d'émission de vibrations mentionnée a été mesurée conformément à un procédé de contrôle normalisé et peut être utilisée pour comparer des outils électriques les uns avec les autres. Cette valeur peut également être utilisée pour l'évaluation provisoire de l'exposition. La valeur d'émission de vibrations peut varier au cours de l'utilisation de l'outil électrique.

Batterie du système PBA 18 V 4,0 Ah W-B	Unité	Valeur (réf. 14905)
Tension de la batterie	V (CC)	18
Capacité batteries	Ah	4.0
Nombre de cellules (Li-Ion)		10
Chargeurs de batterie adaptés au système POWER FOR ALL	AL 1810 CV/AL 1815 CV/AL 18V-20/AL 1830 CV/AL 1880 CV	
Chargeur de batterie AL 1810 CV P4A	Unité	Valeur (réf. 14900)
Tension du secteur	V (CA)	220 – 240
Fréquence du secteur	Hz	50 – 60
Puissance nominale	W	26
Tension de charge de la batterie	V (CC)	18
Courant max. de charge de la batterie	mA	1 000
Temps de charge de la batterie (environ) PBA 18 V 2,0 Ah W-B PBA 18 V 2,5 Ah W-B PBA 18 V 4,0 Ah W-C	min.	124 154 244
Plage de température de charge autorisée	°C	0 – 45
Poids	g	170
Classe de protection		/ II
Batteries PBA 18 V adaptées au système POWER FOR ALL		PBA 18 V

8. ACCESSOIRES / PIÈCES DE RECHANGE

Bobine de fil de coupe GARDENA	En remplacement d'une bobine de fil de coupe usée.	Réf. 5411
Couvercle de bobine GARDENA	En remplacement d'un couvercle de bobine usé.	Réf. 5413
Batterie de système GARDENA P4A PBA 18 V/45 P4A PBA 18 V/72	Batterie pour une durée d'utilisation supplémentaire ou de remplacement.	Réf. 14903 Réf. 14905
Chargeur rapide GARDENA	Chargeur pour charger rapidement les batteries du système POWER FOR ALL PBA 18 V..W-..	Réf. 14901

9. GARANTIE / SERVICE APRÈS-VENTE**9.1 Enregistrement du produit**

Veuillez enregistrer votre produit sur gardena.com/registration.

9.2 Service

Vous trouverez les coordonnées actuelles de notre service après-vente au verso de la page et en ligne :

- Royaume-Uni : <https://www.gardena.com/uk/support/advice/contact/>
- États-Unis : <https://us.gardena.com/pages/contact>
- Canada : <https://www.gardena.com/ca-en/c/support/contact>
- Australie : <https://www.gardena.com/au/support/advice/contact/>
- Nouvelle-Zélande : <https://www.gardena.com/nz/support/advice/contact/>
- Afrique du Sud : <https://www.gardena.com/za/support/contact/>
- Autres pays : <https://www.gardena.com/int/c/support/contact>

10. MISE AU REBUT**10.1. Mise au rebut du produit**

(conformément à la directive 2012/19/UE / S.I. 2013 N° 3113)



Le produit ne doit pas être mis au rebut avec les ordures ménagères. Elle doit être éliminée conformément aux prescriptions locales de protection de l'environnement en vigueur.

IMPORTANT !

→ Mettez au rebut le produit par le biais de votre point de collecte et de recyclage local.

10.2. Mise au rebut de la pile



La batterie contient des cellules lithium-ion qui doivent être mises au rebut séparément des ordures ménagères à la fin de leur durée de vie.

Li-ion

1. Déchargez complètement les cellules lithium-ion (contactez le service après-vente GARDENA à ce sujet).
2. Veillez à ce que les contacts de la cellule lithium-ion ne soient pas court-circuités en les recouvrant de ruban adhésif.
3. Mettez les cellules lithium-ion au rebut de manière appropriée par le biais de votre point de collecte et de recyclage local.

bg Акумулаторен тример за трева PowerTrim 30/18V P4A

Оригинални инструкции

1. ИНСТРУКЦИИ ЗА БЕЗОПАСНОСТ	22
2. МОНТАЖ	24
3. ОБСЛУЖВАНЕ	25
4. ТЕХНИЧЕСКО ОБСЛУЖВАНЕ	26
5. СЪХРАНЕНИЕ	27
6. ОТСТРАНЯВАНЕ НА ПОВРЕДИ	27
7. ТЕХНИЧЕСКИ ХАРАКТЕРИСТИКИ	28
8. ПРИНАДЛЕЖНОСТИ/РЕЗЕРВНИ ЧАСТИ	28
9. ГАРАНЦИЯ/СЕРВИЗ	28
10. ИЗХВЪРЛЯНЕ	28

1. ИНСТРУКЦИИ ЗА БЕЗОПАСНОСТ

1.1 Символи върху продукта



→ Прочетете ръководството за оператора.



→ Не излагайте продукта на дъжд.



→ Носете предпазни очила и средства за защита на слуха.



ПРЕДУПРЕЖДЕНИЕ!

→ Ако кабелът към електрозахранващата мрежа е повреден или срязан, незабавно изключете щепсела към електрозахранващата мрежа от контакта.



ПРЕДУПРЕЖДЕНИЕ!

→ Дръжте страничните наблюдатели на разстояние.



ПРЕДУПРЕЖДЕНИЕ!

→ Разкачете акумулаторната батерия преди извършване на дейности по техническото обслужване.

1.2 Общи инструкции за безопасност

1.2.1 Общи предупреждения за безопасност на машината



ПРЕДУПРЕЖДЕНИЕ!

Прочетете всички предупреждения за безопасност, инструкции, илюстрации и технически характеристики, предоставени с тази машина.

Неспазването на всички инструкции, изброени по-долу, може да доведе до токов удар, пожар и/или сериозно нараняване.

Запазете всички предупреждения и инструкции за бъдеща справка.

Терминът "машина" в предупрежденията се отнася за Вашата машина, захранвана от електрозахранващата мрежа (с кабел), или такава, захранвана от акумулаторна батерия (безжична).

1) Безопасност на работното място

- а) Поддържайте работната площ чиста и добре осветена. Безпорядък или тъмни площи могат да доведат до злополуки.
- б) Не работете с машините в експлозивни среди, като например в присъствието на запалими течности, газове или прах. Машините произвеждат искри, които може да предизвикат запалване на прах или димни газове.
- в) Дръжте децата и страничните наблюдатели на разстояние, когато работите с машина. Отклонявания на вниманието могат да причинят загуба на контрол над инструмента.

2) Електрическа безопасност

- а) Щепселите на машината трябва да съответстват на контакта. Никога не променяйте щепсела по какъвто и да било начин. Не използвайте никакви адаптерни щепсели със заземени или замасени машини. Немодифицираните щепсели и съответстващите им контакти ще намалят риска от електрически удар.
 - б) Избягвайте контакт на тялото със заземени или замасени повърхности, като например тръби, отоплителни тела, печки и хладилници. Има повишен риск от електрически удар, ако Вашето тяло е заземено или замасено.
 - в) Не излагайте машините на дъжд или влага. Навлизането на вода в машината ще повиши риска от електрически удар.
 - г) Не излагайте шнура на силови въздействия. Никога не използвайте шнура за носене, дърпане или изключване на машината от контакта. Дръжте шнура далеч от топлинни източници, масло, остри ръбове или движещи се части. Повредените или оплетени шнурове повишават риска от електрически удар.
 - д) Когато работите с машина навън, използвайте удължителен шнур, който е подходящ за употреба на открито. Използването на шнур, който е подходящ за употреба на открито, намалява риска от електрически удар.
 - ж) Ако работата с машина на влажно място е неизбежна, използвайте източник на захранване с дефектнотокова защита (RCD). Използването на RCD намалява риска от електрически удар.
- #### 3) Лична безопасност
- а) Бъдете нащрек, внимавайте какво правите и бъдете разсъдливи, когато работите с машина. Не използвайте машина, когато сте изморени или когато сте под влиянието на наркотици, алкохол или лекарства. Един миг невнимание по време на работа с машините може да доведе до сериозна телесна повреда.
 - б) Използвайте лични предпазни средства. Винаги носете защитни средства за очите. Защитното оборудване, като например респираторна маска, непързалиящи се предпазни обувки, твърда каска или средства за защита на слуха, използвано за съответните условия, ще намали телесните повреди.
 - в) Подсигурете, че не възниква непреднамерено стартиране. Уверете се, че превключателят е в изключено положение, преди да свържете машината към източника на захранване и/или акумулаторната батерия, преди да я повдигате или пренасяте. Носенето на машини с поставен пръст на превключателя или включването в мрежата на машини с превключател във включено положение може да доведе до злополуки.
 - г) Отстранете всички ключове за настройка или гаечни ключове, преди да включите машината. Гаечен ключ или ключ, който е оставен закрепен към въртяща се част на машината, може да доведе до телесна повреда.
 - д) Не се протягвайте прекомерно. Поддържайте стабилна стойка и баланс през цялото време. Това осигурява по-добър контрол на машината в неочаквани ситуации.
 - е) Носете подходящо облекло. Никога не носете широки дрехи или бижута. Дръжте косата и дрехите си далеч от движещите се части. Широки дрехи, бижута или дълга коса могат да бъдат захванати от движещите се части.
 - ж) Ако са предоставени устройства за свързване на приспособления за изсмукване и събиране на прах, същите трябва да бъдат свързани и използвани правилно. Използването на съдове за събиране на прах може да намали опасностите, свързани с праха.
 - з) Не позволявайте опитът, придобит от честата употреба на машини, да Ви позволи да станете небрежни и да игнорирате принципите за безопасност при работа с машини. Небрежното поведение може за части от секундата да доведе до сериозно нараняване.
- #### 4) Употреба и поддръжка на машината
- а) Не упражнявайте силови въздействия върху машината. Използвайте правилната машина за Вашето приложение. Правилната машина ще свърши дадената задача по-добре и по-безопасно със скоростта, за която е била създадена.
 - б) Не използвайте машината, ако превключателят не я включва и изключва. Всяка машина, която не може да се управлява с превключателя, е опасна и трябва да се ремонтира.
 - в) Разкачете щепсела от източника на захранване и/или отстранете акумулаторната батерия от машината, ако може да се отстрани, преди да правите каквито и да било настройки, да сменят принадлежностите или да съхранявате машини. Тези превантивни мерки за безопасност предотвратяват риска електроинструментът да бъде включен по невнимание.
 - г) Съхранявайте неизползваните машини извън досега на деца и не разрешавайте на лица, които не са запознати с машината или с тези инструкции, да работят с нея. Машините са опасни в ръцете на необучени потребители.
 - д) Поддържайте машините и принадлежностите. Проверявайте за разцентроване или задиране на движещите се части, същупване на части и каквото и да било друго състояние, което може да повлияе на работата на машината. Ако машината се повреди, я дайте за ремонт, преди да я използвате. Много злополуки са причинени от лошо поддържани машини.
 - е) Поддържайте режещите машини наточени и чисти. Правилно поддържаните режещи машини с остри режещи ръбове са по-трудни за огъване и се управляват по-лесно.
 - ж) Използвайте машината, принадлежностите, приставките и т.н. съгласно тези инструкции, като имате предвид условията и

естеството на работата, която извършвате. Използването на машината за операция, различни от тези, за които е предназначена, може да доведе до опасна ситуация.

з) Поддържайте ръкохватките и повърхностите за хващане сухи, чисти и без масло и смазка. Хлъзгавите ръкохватки и повърхности за хващане не позволяват безопасно обслужване и управление на машината в неочаквани ситуации.

5) Употреба и поддръжка на акумулаторния инструмент

а) Зареждайте акумулаторните батерии само чрез зарядното устройство, препоръчано от производителя. Зарядно устройство, което е подходящо за един вид акумулаторна батерия, може да създаде опасност от електроука, когато се използва с друга акумулаторна батерия.

б) Използвайте в машините само предназначените за тях акумулаторни батерии. Използването на други акумулаторни батерии може да създаде риск от нараняване и пожар.

в) Когато акумулаторната батерия не е в употреба, я дръжте далеч от други метални предмети, като кламери, монети, ключове, пирони, винтове или други малки предмети, които могат да образуват връзка между едната клемма и другата. Окъсяване на изводите на акумулаторната батерия може да предизвика изгаряния или пожар.

г) При неправилно използване от акумулаторната батерия може да протече течност, избягвайте контакт с нея. При възникване на случаен контакт изплакнете с вода. Ако течността попадне в очите, потърсете допълнителна медицинска помощ. Течността, изхвърлена от батерията, може да причини раздразнения или изгаряния.

д) Не използвайте акумулаторна батерия или машина, която е повредена или модифицирана. Повредените или модифицирани акумулаторни батерии могат да имат непредсказуемо поведение, което да доведе до пожар, експлозия или опасност от нараняване.

е) Не излагайте акумулаторна батерия или машина на огън или прекомерна температура. Излагането на огън или температура над 130°C може да причини експлозия.

ж) Следвайте всички инструкции за зареждане и никога не зареждайте акумулаторната батерия или машината извън температурния диапазон, посочен в инструкциите. Неправилното зареждане или зареждането при температури извън посочения диапазон може да повреди акумулаторната батерия и да повиши риска от пожар.

б) Сервиз

а) Вашата машина трябва да се обслужва само от квалифицирано лице по ремонтите и само с идентични резервни части. Така се гарантира, че ще се запази безопасността на машината.

б) Никога не обслужвайте повредени акумулаторни батерии. Обслужването на акумулаторни батерии трябва да се извършва само от производителя или оторизирани сервизни доставчици.

1.2.2 Предупреждения за безопасност за тример за морави и тример за краищата на моравата

а) Не използвайте машината при лоши метеорологични условия, особено когато има риск от мълнии. Това намалява риска да бъдете ударени от мълния.

б) Внимателно проверете площта, където ще се използва машината, за диви животни. По време на работа машината може да нарани дивите животни.

в) Внимателно проверете площта, където ще се използва машината, и отстранете всички камъни, пръчки, проводници, кости и други чужди предмети. Изхвърлените предмети могат да причинят телесна повреда.

г) Преди да използвате машината, винаги проверявайте визуално, за да видите дали резецът и възелът на резеца не са повредени. Повредените части увеличават риска от нараняване.

ж) Дръжте предпазителите на място. Предпазителите трябва да са в изправност за работа и да са правилно монтирани. Разхлабен, повреден или неправилно функциониращ предпазител може да доведе до телесна повреда.

з) Поддържайте всички входни отвори за охлаждащ въздух чисти от отпадъци. Блокираните входни отвори за въздух и остатъците може да доведат до прегряване или риск от пожар.

и) Носете средства за защита на очите и ушите. Подходящото защитно оборудване ще намали телесната повреда.

й) По време на работа с машината винаги носете непълзгащи се и защитни обувки. Не работете с машината, ако сте боси или с отворени сандали. Това намалява вероятността от нараняване на краката при контакт с движещия се резец.

к) Винаги носете дрехи, като например панталони, които покриват краката, докато работите с машината. Контактът с движещия се резец или корда може да причини нараняване.

л) Дръжте страничните лица далеч, докато работите с машината. Изхвърлените късове могат да доведат до сериозна телесна повреда.

м) Не работете с машината над височината на талията. Това помага за предотвратяване на нежелан контакт с резеца и позволява по-добро управление на машината в неочаквани ситуации.

н) Бъдете внимателни, когато работите с машината при мокра трева. Ходете, никога не тичайте. Това намалява риска от подхлъзване и падане, което може да доведе до телесна повреда.

о) Не работете с машината по прекалено стръмни наклони. Това намалява риска от загуба на контрол, подхлъзване и падане, което може да доведе до телесна повреда.

п) Когато работите по наклони, винаги се уверявайте, че сте стъпили добре, винаги работете напредно на наклоните, никога нагоре или надолу, и бъдете изключително внимателни при смяна на посоката. Това намалява риска от загуба на контрол, подхлъзване и падане, което може да доведе до телесна повреда.

р) Дръжте всички захранващи шнурове и кабели далеч от площта на рязане. Захранващи шнурове или кабели може да бъдат скрити в храстите и случайно да бъдат отрязани или повредени от кордата или резеца.

с) Дръжте всички части на тялото си далеч от движещия се резец или корда на тримера за трева. Не четете материала от машината, докато не бъде разкачена от източника на захранване. Движещият се резец или корда на тримера за трева може да доведе до сериозна телесна повреда.

т) Носете машината в изключено състояние и далеч от тялото. Правилното боравене с машината ще намали вероятността от случаен контакт с движещ се резец или корда на тримера за трева.

у) Използвайте само резервни режещи глави и резици или корди на тримери за трева, определени от производителя. Неправилните резервни части може да причинят загуба на контрол, счупване и нараняване.

ф) Не сменяйте резците или кордите на тримера за трева с метални въжета или ножове. Използването на режещи елементи, различни от препоръчаните, може да причини нараняване.

1.3 Допълнителни инструкции за безопасност

1.3.1 Предназначение

Тримерът за трева GARDENA е предназначен за косене на морави и тревни площи в лични и хоби градини.

Продуктът не е подходящ за продължителна работа (професионална работа).



ОПАСНОСТ!

Риск от нараняване!

Не използвайте продукта за подрязване на живи плетове, за раздробяване на окосения материал или за компостиране.

1.3.2 Предупреждение за безопасност за акумулаторни батерии и зарядни устройства за акумулаторни батерии



Прочетете всички предупреждения и инструкции за безопасност. Неспазването на предупрежденията и инструкциите може да доведе до токов удар, пожар и/или сериозно нараняване.

→ Пазете тези инструкции на безопасно място. Използвайте зарядното устройство за акумулаторни батерии само ако сте запознати с всички негови функции и сте в състояние да ги изпълнявате без ограничения или сте получили подходящи инструкции.

→ Не използвайте продукта в експлозивна атмосфера.

→ Наблюдавайте децата по време на употреба, почистяване и техническо обслужване. Това ще гарантира, че децата няма да си играят със зарядното устройство за акумулаторни батерии.

→ Зареждайте само литиевоионни батерии от системата POWER FOR ALL, тип PBA, 18 V, с капацитет 1,5 Ah или по-висок (от 5 акумулаторни клетки или повече). Напрежението на акумулаторната батерия трябва да съответства на напрежението на зареждане на акумулаторни батерии на зарядното устройство за акумулаторни батерии. Не зареждайте акумулаторни батерии, които са непрезаряждаеми. В противен случай съществува риск от пожар и експлозия.

→ Използвайте зарядното устройство за акумулаторни батерии само в затворени помещения и го дръжте далеч от влага. Попадането на вода в зарядното устройство за акумулаторни батерии увеличава риска от токов удар.

→ Поддържайте зарядното устройство за акумулаторни батерии чисто. Замърсяването създава риск от електрически удар.

→ Винаги проверявайте зарядното устройство за акумулаторни батерии, включително кабела и щепсела, преди употреба. Не използвайте зарядното устройство за акумулаторни батерии, ако забележите някаква повреда. Не отваряйте сами зарядното устройство за акумулаторни батерии, уверете се, че всички ремонти се извършват само от квалифициран персонал, който използва само оригинални резервни части. Повредените зарядни устройства за акумулаторни батерии, кабели и щепсели увеличават риска от електрически удар.

→ Не поставяйте зарядното устройство за акумулаторни батерии върху лесно запалими повърхности (напр. хартия, текстил и др.) или в горима среда. Съществува риск от пожар, защото зарядното устройство за акумулаторни батерии се нагрява по време на зареждане.

→ Ако е необходима смяна на свързващия кабел, оставете това да се извърши от GARDENA или от оторизирания сервизен център за електрически инструменти GARDENA, за да се избегнат опасности за безопасността.

→ Тези предупреждения за безопасност се отнасят само за 18 V литиевоионни акумулаторни батерии на системата POWER FOR ALL.

→ Зареждайте акумулаторните батерии само със зарядни устройства за акумулаторни батерии, препоръчани от производителя. Зарядно устройство за акумулаторни батерии, което е подходящо за даден тип акумулаторна батерия, може да създаде опасност от пожар, ако се използва с други акумулаторни батерии.

- Също така ако акумулаторната батерия е повредена или се използва неправилно, може да се отделят пари. Уверете се, че площта е добре проветрена, а при възникване на нежелани реакции потърсете медицинска помощ. Парите може да раздразнят дихателните пътища.
- Ако акумулаторната батерия е дефектна, течността може да изтече и да намокри съседните предмети. Проверете засегнатите части. Почистете ги или ги сменете, ако е необходимо.
- Ако акумулаторната батерия се използва неправилно или ако е повредена, от нея може да изтече запалима течност; избягвайте контакт. При възникване на случаен контакт изплакнете с вода. Ако течността попадне в очите Ви, потърсете допълнителна медицинска помощ. Течността, изхвърлена от батерията, може да причини раздразнения или изгаряния.
- Използвайте акумулаторната батерия само в продукти от партньор на системата POWER FOR ALL. 18 V акумулаторни батерии с маркировка POWER FOR ALL са напълно съвместими със следните продукти: всички 18 V продукти от партньори на системата POWER FOR ALL.
- Спазвайте препоръките за акумулаторната батерия в ръководството за оператора за Вашия продукт. Това е единственият начин за безопасна работа с акумулаторната батерия и продукта и за защита на акумулаторните батерии от опасно претоварване.
- Зареждайте акумулаторните батерии само със зарядни устройства за акумулаторни батерии, препоръчани от производителя или от партньори на системата POWER FOR ALL. Зарядно устройство за акумулаторни батерии, което е подходящо за определен тип акумулаторна батерия, представлява опасност от пожар, когато се използва с други акумулаторни батерии (тип на акумулаторната батерия: РВА 18 V и др./съвместими зарядни устройства за акумулаторни батерии: AL 18 и др.).
- Акумулаторната батерия се доставя частично заредена. За да осигурите пълната производителност на акумулаторната батерия, я заредете напълно в зарядното устройство за акумулаторни батерии, преди да я използвате за първи път.
- Съхранявайте акумулаторните батерии на недостъпно за деца място.
- Не отваряйте акумулаторната батерия. Съществува риск от късо съединение.
- Не свързвайте накъсо акумулаторната батерия. Когато акумулаторната батерия не се използва, я дръжте далеч от кламери, монети, ключове, гвоздеи, винтове или други малки метални предмети, които могат да причинят свързване на контактите. Окисляване на изводите на акумулаторната батерия може да предизвика изгаряния или пожар.
- Възможно е контактите на акумулаторната батерия да са горещи след употреба. Внимавайте с горещите контакти при отстраняването на акумулаторната батерия.
- Акумулаторната батерия може да бъде повредена от остри предмети, като например пирон или отвертка, или от приложена отвън сила. Може да възникне вътрешно късо съединение и акумулаторната батерия да се запали, загуши, експлодира или прегрее.
- Никога не обслужвайте повредени акумулаторни батерии. Цялото техническо обслужване на акумулаторните батерии трябва да се извършва само от производителя или от оторизирани сервизни центрове.
-  Пазете акумулаторната батерия от топлина, включително от продължително излагане на слънчева светлина, огън, замърсявания, вода и влага. Съществува риск от експлозия и късо съединение.
- Работете и съхранявайте акумулаторната батерия само при температура на околната среда между -20°C и +50°C. Не оставяйте акумулаторната батерия през лятото в кола, например. При температури < 0°C ефективността може да бъде намалена в зависимост от устройството.
- Зареждайте акумулаторната батерия само при температури на околната среда между 0°C и +45°C. Зареждането извън този температурен диапазон може да повреди акумулаторната батерия или да увеличи риска от пожар. След употреба оставете акумулаторната батерия да се охлади в продължение на поне 30 минути, преди да я заредите или да я оставите за съхранение.

1.3.3 Допълнителни инструкции за електрическа безопасност



ОПАСНОСТ!

Риск от спиране на сърдечната дейност!

Продуктът генерира електромагнитно поле по време на работа. Това електромагнитно поле може да повлияе на функционалността на активни или пасивни медицински импланти (напр. пейсмейкъри), което може да доведе до сериозно нараняване или смърт.

→ Консултирайте се с Вашия лекар и производителя на Вашия имплант, преди да използвате този продукт. Отстранете акумулаторната батерия, когато не използвате продукта.

1.3.4 Допълнителни предупреждения за лична безопасност



ОПАСНОСТ!

Риск от задушаване!

По-малките части могат да бъдат погълнати.
→ Дръжте малките деца далеч по време на монтажа на продукта.

- Ако ударите твърд предмет или ако възникнат прекомерни вибрации, проверете машината за повреди.
- Пазете ръцете си от ограничителя на дължината на режещата корда.
- Избягвайте ситуации, които могат да възникнат по време на нормална работа, като например блокиране на касетата с корда.
- Извършете дейности по почистването и техническото обслужване, преди машината да бъде прибрана за съхранение.
- **Не използвайте продукта в близост до вода и за поддръжка на градински езерца.** Това предотвратява навлизането на вода и възникването на повреди.

2. МОНТАЖ



ОПАСНОСТ!

Нараняване от порязване, причинено от режещата корда.

Ако продуктът стартира неволно, хората могат да бъдат наранени от режещата корда.
→ Отстранете акумулаторната батерия, преди да сглобите продукта. Носете защитни ръкавици. Монтирайте защитния капак.

2.1 Обхват на доставката

	Арт. 14703-20	Арт. 14703-55
Акумулаторен тример за трева	x	x
Зарядно устройство за акумулаторни батерии	x	-
Акумулаторна батерия (4,0 Ah)	x	-
Ръководство за оператора	x	x

2.2 Монтиране на релсата [фиг. А1]

1. Натиснете релсата ① в стягащата втулка ②, докато щракне на място.
Уверете се, че релсата е сигурно закрепена.
2. Затегнете стягащата втулка ②.

2.3 Монтиране на защитния капак и предпазителя за растения [фиг. А2/А3]



ОПАСНОСТ!

Риск от нараняване.

Прищипването на пръстите по време на сглобяване може да доведе до наранявания.
→ Пазете пръстите си, когато сглобявате двете части на тримера за трева.

1. Плъзнете предната част на защитния капак ④ върху тримерната глава ③, докато щракне на място.
2. Плъзнете задната част на защитния капак ⑤ до упор върху тримерната глава ③.
3. Внимателно затегнете двата малки винта ⑥.
4. Разтворете 1 предпазителя за растения ⑦ леко навън и го натиснете 2 върху тримерната глава ③, докато щракне на място.

2.4 Монтиране на допълнителната ръкохватка [фиг. А4]

1. Натиснете допълнителната ръкохватка ⑧ в планката на ръкохватката ⑨.
Уверете се, че допълнителната ръкохватка е здраво поставена.
2. Затегнете големия винт (M5x32) ⑩.

3. ОБСЛУЖВАНЕ



ОПАСНОСТ!

Нараняване от порязване, причинено от режещата корда.

Ако продуктът стартира неволно, хората могат да бъдат наранени от режещата корда.

→ Преди да проверите или транспортирате продукта изчакайте, докато режещата корда спре. Отстранете акумулаторната батерия. Носете защитни ръкавици.

3.1 Зареждане на акумулаторната батерия [фиг. O1/O2/O3]



ВНИМАНИЕ!

Щети върху имуществото.

Ако напрежението на източника на захранване не съответства на спецификациите на табелката на зарядното устройство за акумулаторни батерии, то може да се повреди.

→ Обърнете внимание на напрежението на мрежата.



ОПАСНОСТ!

Риск от нараняване.

Може да прищипете пръстите си, когато поставяте акумулаторната батерия.

→ Пазете пръстите си.

Интелигентният процес на зареждане автоматично разпознава нивото на заряд на акумулаторната батерия и я зарежда с оптималния заряден ток в зависимост от температурата и напрежението на акумулаторната батерия. Това щадя акумулаторната батерия и тя остава напълно заредена, когато се съхранява в зарядното устройство.

1. Натиснете бутона за освобождаване (A) и отстранете акумулаторната батерия (B) от държача за акумулаторни батерии.
2. Свържете зарядното устройство за акумулаторни батерии (C) към източник на захранване от мрежата.
3. Плъзнете зарядното устройство за акумулаторни батерии (C) върху акумулаторната батерия (B).
Когато индикаторът за заряд на акумулаторната батерия (L) на зарядното устройство мига в зелено, акумулаторната батерия се зарежда.
Когато индикаторът за заряд на акумулаторната батерия (L) на зарядното устройство за акумулаторни батерии свети непрекъснато в зелено, акумулаторната батерия е напълно заредена (време за зареждане, вижте 7. ТЕХНИЧЕСКИ ДАННИ).
4. Проверявайте състоянието на зареждането периодично при зареждане.
5. След като акумулаторната батерия (B) е напълно заредена, същата (B) може да бъде разкачена от зарядното устройство за акумулаторни батерии (C).

3.2 Значение на елементите на дисплея

3.2.1 Индикатор за заряд на акумулаторната батерия на зарядното устройство за акумулаторни батерии [фиг. O3]

Мигащ индикатор за зареждане на акумулаторната батерия (L)



Цикълът на зареждане се указва чрез мигане на индикатора за заряд на акумулаторната батерия (L).

Забележка: Процесът на зареждане е възможен само, ако температурата на акумулаторната батерия е в рамките на допустимия температурен диапазон на зареждане, вижте 7. ТЕХНИЧЕСКИ ХАРАКТЕРИСТИКИ.

Индикаторът за заряд на акумулаторната батерия (L) свети постоянно



Постоянната светлина на индикатора за заряд на акумулаторната батерия (L) показва, че акумулаторната батерия е напълно заредена или че температурата на акумулаторната батерия е извън допустимия температурен диапазон на зареждане и затова не може да бъде заредена. Щом се достигне допустимия температурен диапазон, акумулаторната батерия е заредена.

Ако акумулаторната батерия не е включена в контакта, **постоянната светлина** на индикатора за заряд на акумулаторната батерия (L) показва, че щепселът към електрозахранващата мрежа е включен в източника на захранване и зарядното устройство е готово за работа.

3.2.2 Индикатор за състоянието на заряд на акумулаторната батерия (P) на продукта [фиг. O4/O6]

След стартиране на продукта индикаторът за състоянието на заряд на акумулаторната батерия (P) се показва за 5 секунди.

Индикатор за състоянието на заряд на акумулаторната батерия	Състояние на заряд на акумулаторната батерия
(L), (M) и (N) светят в зелено	67 – 100% заредено
(L) и (M) светят в зелено	34 – 66% заредено
(L) свети в зелено	11 – 33% заредено
(L) мига в зелено	0 – 10% заредено

Ако светодиода (L) мига в зелено, акумулаторната батерия трябва да се зареди.

Ако светодиодът за грешка (W) свети или мига, вижте 6. ТЪРСЕНЕ И ОТСТРАНЯВАНЕ НА НЕИЗПРАВНОСТИ.

3.2.3 Табло за управление (P) [фиг. O4]

Бутон за вкл./изкл. (S):

→ Натиснете бутона за вкл./изкл. (S) на таблото за управление (P).

Когато тримерът за трева е включен, светодиодът за включване (S) свети.

Тримерът за трева се изключва автоматично след 1 минута.

Бутон за максимална мощност (b):

→ Натиснете бутона за максимална мощност (b) на таблото за управление.

Когато режимът за максимална мощност е активиран, светодиодът (L) свети.

Режимът за максимална мощност увеличава оборотите на двигателя за максимална ефективност на рязане.

Индикатор за дължина на режещата корда (U):

Индикаторът за дължина на режещата корда (U) свети, ако режещата корда е твърде къса и тримерът за трева не реже/е натоварен, когато двигателят работи.

→ Удължете режещата корда (вижте "3.7 Удължаване на режещата корда (автоматично с почукване) [фиг. O10/O11]").

3.2.4 Работно положение [фиг. O5]

→ Хванете продукта за допълнителната ръкохватка (8) и основната ръкохватка (1), така че тримерната глава (3) да се наклони леко напред.

Избягвайте контакт между режещата корда и твърди предмети (стена, камъни, огради и т.н.), за да предотвратите заваряване или счупване на режещата корда.

3.3 Стартиране/спиране на тримера за трева



ОПАСНОСТ!

Опасност от нараняване

Риск от нараняване, ако продуктът не спре, когато лостът за стартиране бъде освободен.

→ Не шунтирайте защитното устройство или превключвателите. Например не свързвайте ръчките за включване към ръкохватката. Не правете промени по продукта, които не са описани в това ръководство.

3.3.1 Преди да започнете [фиг. 01]

1. Проверете дали защитният капак и предпазителят за растения са правилно монтирани (вижте "2.3 Монтиране на защитния капак и предпазителя за растения [фиг. A2/A3]").
2. Поставете акумулаторната батерия (8) в държача за акумулаторни батерии, докато щракне на място.

3.3.2 Стартиране на тримера за трева [фиг. 01/05/06]

1. Натиснете бутона за вкл./изкл. (9) (за половин секунда) на таблото за управление (P), докато светодиодът за включване (L) светне в зелено.
2. Хванете допълнителната ръкохватка (8) с едната ръка.
3. Хванете основната ръкохватка (11) с другата ръка и натиснете лоста за стартиране (12).

Тримерът за трева стартира.

3.3.3 Спиране на тримера за трева

1. Освободете лоста за стартиране (12).
Тримерът за трева спира.
2. Натиснете бутона за вкл./изкл. (9) на таблото за управление (P), докато светодиодът за включване (L) изгасне.
3. Изчакайте, докато режещата корда (14) спре.
4. Отстранете акумулаторната батерия (8).

3.4 Регулиране на положението на допълнителната ръкохватка [фиг. 07]

Положението на допълнителната ръкохватка (8) може да бъде регулирано спрямо Вашата височина.

1. Отворете лоста за стягане (13).
2. Натиснете допълнителната ръкохватка (8) до желаното положение.
3. Затворете лоста за стягане (13).

3.4.1 Регулиране на силата на затягане на лоста за стягане [фиг. 07]

Силата на затягане на лоста за стягане (13) може да се регулира според необходимостта.

Силата на стягане е твърде голяма:

1. Отворете лоста за стягане (13).
2. Завъртете винта (X) обратно на часовниковата стрелка с помощта на отвертка.
3. Затворете лоста за стягане (13).

Силата на стягане е твърде малка:

4. Отворете лоста за стягане (13).
5. Завъртете винта (X) по часовниковата стрелка с отвертка.
6. Затворете лоста за стягане (13).

3.5 Регулиране на предпазителя за растения [фиг. 09]

– Работно положение [фиг. 08]

– Положение за паркиране [фиг. 09]

→ Завъртете предпазителя за растения (7) до желаното положение, докато щракне на място.

3.6 Транспортиране на тримера за трева

ОПАСНОСТ!

Опасност от нараняване

Ако акумулаторната батерия е поставена и тримерът за трева е включен, е възможно случайно да дръпнете лоста за стартиране и да стартирате тримера за трева.

→ Транспортирайте тримера за трева само когато акумулаторната батерия е отстранена и тримерът за трева е изключен.

→ Завъртете предпазителя за растения (7) до положение за паркиране, докато щракне на място.

3.7 Удължаване на режещата корда (автоматично с почукване) [фиг. 04/010/011]

Функцията за автоматично удължаване с ПОЧУКВАНЕ се активира, когато двигателят работи.

Чисто окосена морава може да се постигне само ако режещата корда е с максимална дължина. Когато стартирате за първи път, може да се наложи режещата корда да се удължи няколко пъти.

Индикаторът за дължина на режещата корда (U) свети, ако режещата корда е твърде къса и тримерът за трева не реже/е натоварен, когато двигателят работи.

1. Стартирайте тримера за трева.
2. Дръжте тримерната глава (3) успоредно на земята и почукайте за кратко върху твърда основа (избягвайте продължителен непрекъснат натиск).

Режещата корда (14) се удължава автоматично чрез звучно превключване и се привежда до правилната дължина от ограничителя на кордата (15).

→ Ако е необходимо, почукайте няколко пъти последователно.

Индикаторът за дължина на режещата корда (U) свети, ако режещата корда е твърде къса и тримерът за трева не реже/е натоварен, когато двигателят работи.

Когато режещата корда (14) достигне ограничителя на кордата (15), индикаторът за дължина на режещата корда (U) изчезва.

4. ТЕХНИЧЕСКО ОБСЛУЖВАНЕ

ОПАСНОСТ!

Нараняване от порязване, причинено от режещата корда.

Ако продуктът стартира неволно, хората могат да бъдат наранени от режещата корда.

→ Преди обслужване на продукта изчакайте, докато режещата корда спре. Отстранете акумулаторната батерия. Носете защитни ръкавици. Острите ръбове на режещата корда, ограничителя на кордата или други части могат да причинят нараняване.

4.1 Почистване на тримера за трева [фиг. M1]

ОПАСНОСТ!

Риск от нараняване!

Риск от нараняване и риск от повреда на продукта.

→ Не използвайте вода или водна струя (особено водна струя с високо налягане) за почистване на продукта. Това може да повреди продукта или да позволи на водата да проникне в електрическите компоненти и да причини корозия или късо съединение. Не почиствайте с химикали, включително бензин или разтворители. Някои от тях могат да повредят основни пластмасови части.

Отворите за въздушен поток винаги трябва да са чисти.

1. Почиствайте вентилационните отвори (16) на основната ръкохватка (11) и на тримерната глава (3) с мека четка (не използвайте отвертка). Използването на други инструменти може да повреди продукта.
2. След всяка употреба почиствайте всички подвижни части. Най-вече отстранявайте остатъците от трева или замърсяванията от защитния капак (5).
3. Почиствайте редовно тримерната глава или касетата.

4.2 Почистване на акумулаторната батерия и на зарядното устройство за акумулаторни батерии

Повърхността и контактите на акумулаторната батерия и на зарядното устройство за акумулаторни батерии трябва да са чисти и сухи, преди да свържете акумулаторната батерия към зарядното устройство за акумулаторни батерии.

→ Не използвайте течаща вода.

4.2.1 Почистване на акумулаторната батерия

Не използвайте никакви химически вещества за почистване на акумулаторната батерия.

→ От време на време използвайте мека, чиста и суха четка, за да почистите вентилационните отвори и контактите на акумулаторната батерия.

4.2 Почистване на зарядното устройство за акумулаторни батерии

→ Използвайте мека и суха кърпа, за да почистите контактите и пластмасовите части.

Винаги почиствайте и извършвайте техническо обслужване преди съхранение.

4.3 Смяна на касетата с корда [фиг. M2/M3]:



ОПАСНОСТ!

Риск от нараняване!

Риск от нараняване от метални резци.

→ Не използвайте резци, резервни части или принадлежности, които не са разрешени от GARDENA. Използвайте само оригинални касети с корда GARDENA.

Когато износващото се ребро ① вече не се вижда, капакът на касетата ② трябва да бъде сменен.

Можете да получите резервната касета с корда или капака на касетата от Вашия дилър на GARDENA или директно от сервиза на GARDENA.

За арт. 14703 PowerTrim 30/18V P4A:

- Касета с корда GARDENA за тример за трева, арт. 5411
- Капак за касета GARDENA за тример за трева, арт. 5413

1. Натиснете капака на касетата ② едновременно при двата фиксатора ③ и го издърпайте.
2. Отстранете касетата с корда ④.
3. Отстранете всички възможни замърсявания от планката на касетата с корда ⑤.
4. Подайте режещата корда ⑥ през металната втулка ⑦.
5. Поставете касетата с корда ⑧ в планката на касетата с корда ⑨.
6. Дръпнете режещата корда ⑥ на новата касета с корда ⑧ през ухото на пластмасовия пръстен ⑩ до ограничителя на нишката ⑪.
7. Натиснете капака на касетата ② към планката на касетата с корда ⑨, докато чуете, че двата фиксатора ③ са щракнали на място.

Уверете се, че режещата корда не е прищипана.

→ Ако капакът на касетата ② не може да се монтира, завъртете касетата с корда ⑧ напред и назад, докато касетата с корда ⑧ влезе напълно в планката на касетата с корда ⑨.

5. СЪХРАНЕНИЕ

5.1 Изключване

Продуктът трябва да се съхранява на място, което е извън обсега на деца.

1. Отстранете акумулаторната батерия ⑫.
2. Заредете акумулаторната батерия (вижте "3.1 Зареждане на акумулаторната батерия [фиг. O1/O2/O3]").
3. Почистете тримера за трева, акумулаторната батерия и зарядното устройство за акумулаторни батерии (вижте "4. Техническо обслужване").
4. Съхранявайте тримера за трева, акумулаторната батерия и зарядното устройство за акумулаторни батерии на сухо и затворено място без скреж.

6. ОТСТРАНЯВАНЕ НА ПОВРЕДИ



ОПАСНОСТ!

Нараняване от порязване, причинено от режещата корда.

Ако продуктът стартира неволно, хората могат да бъдат наранени от режещата корда.

→ Преди търсене и отстраняване на неизправности на продукта изчакайте, докато режещата корда спре. Отстранете акумулаторната батерия. Носете защитни ръкавици.

6.1 Таблица на грешките

Проблем	Вероятна причина	Решение
Тримерът за трева не стартира	Светодиодът не свети.	→ Натиснете бутона за вкл./изкл.
	Акумулаторната батерия не е поставена изцяло в държача за акумулаторни батерии.	→ Поставете акумулаторната батерия в държача за акумулаторни батерии, докато чуете, че е щракнала на място.
Тримерът за трева не реже качествено	Режещата корда е износена или твърде къса.	→ Удължете режещата корда (вижте "Удължаване на режещата корда (автоматично с ПОЧУКВАНЕ)").
	Режещата корда е изразходвана.	→ Сменете касетата с корда (вижте "Смяна на касетата с корда").
	Режещата корда е прибрана или заварена в касетата с корда.	→ Издърпайте режещата корда от касетата с корда (вижте "Смяна на касетата с корда").
Тримерът за трева вибрира силно	Повишен дисбаланс поради силно замърсяване на планката на касетата	→ Отворете капака на планката на касетата и отстранете замърсяванията и тревата.
Тримерът за трева не спира	Ръчката за включване е заяла.	→ Отстранете акумулаторната батерия и освободете ръчката за включване.
Тримерът за трева спира	Дългите отрязани треви са се увили около планката на касетата с корда.	→ Отстранете отрязаните треви.
Режещата корда не може да се удължи или се изразходва бързо	Кордата е станала твърде суха или чуплива (напр. през зимата).	→ Поставете касетата с корда във вода за около 10 часа.
	Чест контакт на режещата корда с твърди предмети.	→ Избягвайте контакта между режещата корда и твърди предмети.
Тримерът за трева не стартира или спира. Светодиодът ① мига в зелено [фиг. O4]	Акумулаторната батерия е разрежена.	→ Заредете акумулаторната батерия.
Тримерът за трева не стартира или спира. Светодиодът за грешка ⑫ мига в червено [фиг. O4]	Температурата на акумулаторната батерия е извън допустимия температурен диапазон.	→ Изчакайте, докато температурата на акумулаторната батерия спадне до стойност между 0°C и +45°C.
	Между контактите на акумулаторната батерия има капки вода или влага.	→ Отстранете капките вода или влагата чрез суха кърпа.
	Държачът на макарата с шнур е блокиран	→ Отстранете запушването.
	Голямо натоварване	→ Намалете натоварването.
Тримерът за трева не стартира или спира. Светодиодът за грешка ⑫ мига в червено [фиг. O4]	Тримерът за трева е дефектен.	→ Свържете се със сервиз на GARDENA.
Тримерът за трева не стартира или спира. Светодиодът за грешка ⑫ не свети [фиг. O4]	Акумулаторната батерия е дефектна.	→ Сменете акумулаторната батерия.
	Тримерът за трева е дефектен.	→ Свържете се със сервиз на GARDENA.
Процесът на зареждане не е възможен. Индикаторът за заряд на акумулаторната батерия ⑬ свети постоянно в зелено	Акумулаторната батерия не е натисната правилно в зарядното устройство за акумулаторни батерии.	→ Натиснете правилно акумулаторната батерия в зарядното устройство за акумулаторни батерии.
	Контактите на акумулаторната батерия са замърсени	→ Почистете контактите на акумулаторната батерия (вижте "4.2.1 Почистяване на акумулаторната батерия")
	Температурата на акумулаторната батерия е извън допустимия температурен диапазон.	→ Изчакайте, докато температурата на акумулаторната батерия спадне до стойност между 0°C и 45°C.
	Акумулаторната батерия е дефектна.	→ Сменете акумулаторната батерия.

Проблем	Вероятна причина	Решение
Процесът на зареждане не е възможен. Индикаторът за заряд на акумулаторната батерия  не свети	Мрежовият щепсел на зарядното устройство за акумулаторни батерии не е включен правилно. Електрическият контакт, кабелът за електрозахранващата мрежа или зарядното устройство е дефектно.	→ Поставете напълно мрежовия щепсел в захранващия контакт. → Проверете мрежовото напрежение. → Ако е необходимо, обърнете се към оторизиран специализиран дилър или сервиз на GARDENA за проверка на зарядното устройство.

ЗАБЕЛЕЖКА:

Ремонтите трябва да бъдат извършвани само от центрове за сервизно обслужване на GARDENA или от специализирани дилъри, одобрени от GARDENA.

→ Моля, свържете се с Вашия сервизен център на GARDENA в случай на други неизправности (вижте на гърба).

7. ТЕХНИЧЕСКИ ХАРАКТЕРИСТИКИ

Акумулаторен тример за трева	Единица	Стойност (арт. 14703)
Диаметър на режещата корда	mm	2
Ширина на рязане	cm	30
Обороти на касетата с корда – нормални/максимални	Об/мин	7000/8000
Наличност на режещата корда	m	4
Удължаване на режещата корда		Автоматично с почукване
Тегло (без акумулаторната батерия)	kg	2,4
Ниво на звуково налягане $L_{PA}^{1)}$	dB (A)	79
Неопределеност K_{PA}	dB (A)	3
Звукова мощност на ниво на шума $L_{WA}^{2)}$: измерено/гарантирано	dB (A)	90/92
Колебание K_{WA}	dB (A)	1.6
Вибрации при дланта/ръката $a_{vhw}^{1)}$	m/s ²	0,7
Неопределеност K_{vhw}	m/s ²	1.5

Методи за измерване съгласно: ¹⁾EN 50636-2-91 ²⁾RL 2000/14/EC/S.I. 2001 № 1701

ЗАБЕЛЕЖКА: Посочената стойност на вибрационните емисии е измерена съгласно стандартизирана процедура за изпитване и може да бъде използвана за сравняване на електрически инструменти помежду им. Тази стойност може да бъде използвана и за предварителна оценка на експозицията. Стойността на вибрационните емисии може да варира по време на действително използване на електрическия инструмент.

Система акумулаторна батерия PBA 18 V 4,0 Ah W-B	Единица	Стойност (арт. № 14905)
Напрежение на акумулаторната батерия	V (DC)	18
Капацитет на акумулаторната батерия	Ah	4,0
Брой клетки (литиевойонни)		10
Зарядни устройства за акумулаторни батерии, подходящи за система POWER FOR ALL	AL 1810 CV/AL 1815 CV/AL 18V-20/AL 1830 CV/AL 1880 CV	
Системно зарядно устройство за акумулаторни батерии AL 1810 CV P4A	Единица	Стойност (арт. № 14900)
Мрежово напрежение	V (AC)	220 – 240
Мрежова честота	Hz	50 – 60
Номинална мощност	W	26
Напрежение на зареждане на акумулаторната батерия	V (DC)	18
Макс. заряден ток на акумулаторната батерия	mA	1000
Време за зареждане на акумулаторната батерия (прибл.) PBA 18 V 2,0 Ah W-B PBA 18 V 2,5 Ah W-B PBA 18 V 4,0 Ah W-C	мин мин мин	124 154 244
Допустим температурен диапазон на зареждане	°C	0 – 45

Системно зарядно устройство за акумулаторни батерии AL 1810 CV P4A	Единица	Стойност (арт. № 14900)
Тегло	kg	170
Клас на защита		/II
Акумулаторни батерии PBA 18 V, подходящи за система POWER FOR ALL		PBA, 18 V

8. ПРИНАДЛЕЖНОСТИ/РЕЗЕРВНИ ЧАСТИ

Касета с корда GARDENA	За замяна на използвана касета с корда.	Арт. 5411
Капак на касета GARDENA	За замяна на използван капак на касета.	Арт. 5413
Система акумулаторна батерия GARDENA P4A, PBA, 18 V/45, P4A, PBA, 18 V/72	Акумулаторна батерия за допълнително времетраене или за смяна.	Арт. 14903 Арт. 14905
Бързо зарядно устройство GARDENA	Устройство за бързо зареждане на акумулаторни батерии POWER FOR ALL PBA 18 V..W-..	Арт. 14901

9. ГАРАНЦИЯ/СЕРВИЗ

9.1 Регистрация на продукт

Моля, регистрирайте продукта си на уебсайта [gardena.com/registration](https://www.gardena.com/registration).

9.2 Сервиз

Актуалната информация за контакт с нашите служби ще намерите на гърба на последната страница и онлайн:

- Обединеното кралство: <https://www.gardena.com/uk/support/advice/contact/>
- САЩ: <https://us.gardena.com/pages/contact>
- Канада: <https://www.gardena.com/ca-en/c/support/contact>
- Австралия: <https://www.gardena.com/au/support/advice/contact/>
- Нова Зеландия: <https://www.gardena.com/nz/support/advice/contact/>
- Южна Африка: <https://www.gardena.com/za/support/contact/>
- Други държави: <https://www.gardena.com/int/c/support/contact>

10. ИЗХВЪРЛЯНЕ

10.1. Изхвърляне на продукта

(съгласно Директива 2012/19/EC / S.I. 2013 № 3113)



Продуктът не трябва да се изхвърля заедно с обикновените битови отпадъци. Той трябва да се изхвърля в съответствие с местните регламенти за опазване на околната среда.

ВАЖНО!

→ Изхвърлете продукта на или чрез Вашия местен център за събиране и рециклиране на отпадъци.

10.2. Изхвърляне на акумулаторната батерия



Акумулаторната батерия съдържа литиевойонни клетки, които трябва да се изхвърлят отделно от обикновените битови отпадъци в края на експлоатационния ѝ живот.

Li-ion

- Разредете напълно литиевойонните клетки (за това се свържете със сервиз на GARDENA).
- Уверете се, че контактите на литиевойонната клетка не са свързани накъсо, като поставите върху тях изолирбанд.
- Изхвърлете литиевойонните клетки по правилен начин чрез местния център за събиране и рециклиране на отпадъци.

cs Akumulátorový vyžinač PowerTrim 30/18V P4A

Původní pokyny

1. BEZPEČNOSTNÍ POKYNY	29
2. MONTÁŽ	31
3. OBSLUHA	31
4. ÚDRŽBA	32
5. SKLADOVÁNÍ	33
6. ODSTRAŇOVÁNÍ CHYB	33
7. TECHNICKÁ DATA	33
1. SIKKERHEDSINSTRUKTIONER	34
8. PŘÍSLUŠENSTVÍ / NÁHRADNÍ DÍLY	34
9. ZÁRUKA / SERVIS	34

1. BEZPEČNOSTNÍ POKYNY

1.1 Symboly na výrobku



→ Přečtěte si návod k používání.



→ Nevystavujte výrobek dešti.



→ Používejte ochranné brýle a ochranu sluchu.



VAROVÁNÍ!

→ Pokud je síťový kabel poškozený nebo přerušovaný, okamžitě odpojte síťovou zástrčku ze zásuvky.



VAROVÁNÍ!

→ Udržujte ostatní osoby v dostatečné vzdálenosti.



VAROVÁNÍ!

→ Před prováděním údržby odpojte akumulátor.

1.2 Obecné bezpečnostní pokyny

1.2.1 Obecné bezpečnostní pokyny pro elektrické nářadí



VAROVÁNÍ!

Prostudujte si všechny bezpečnostní pokyny, varování, pokyny, ilustrace a technické údaje dodané s tímto strojem.

Při nedodržení některého z pokynů uvedených níže může dojít k úrazu elektrickým proudem, požáru nebo vážnému poranění.

Uchovávejte si veškerá upozornění a pokyny pro budoucí potřebu.

Termín „stroj“ v upozorněních a varováních označuje přístroj napájený ze sítě (se síťovým kabelem) nebo napájený akumulátorem (bezdrátový).

1) Bezpečnost pracovního prostoru

- Udržujte pracovní oblast čistou a dobře osvětlenou. Přeplněné či tmavé prostory nahrávají nehodám.
- Nepoužívejte stroj ve výbušném prostředí, například v přítomnosti hořlavých kapalin, plynů či prachu. Stroj vytváří jiskry, které mohou zapálit prach nebo výparny.
- Udržujte děti a ostatní osoby během práce se strojem v dostatečné vzdálenosti. Rozptýlení může způsobit, že ztratíte kontrolu nad nástrojem.

2) Elektrická bezpečnost

- Zástrčky stroje musí odpovídat použité elektrické zásuvce. Zástrčku nikdy žádným způsobem neupravujte. U uzemněných strojů nepoužívejte žádné adaptéry. Neupravené zástrčky a odpovídající zásuvky snižují nebezpečí úrazu elektrickým proudem.
- Zabraňte tělesnému kontaktu s uzemněnými povrchy, např. trubkami, radiátory, sporáky a chladničkami. Pokud je lidské tělo uzemněno, hrozí větší nebezpečí úrazu elektrickým proudem.
- Stroj nevystavujte dešti ani vlhku. Vniknutí vody do stroje zvyšuje nebezpečí úrazu elektrickým proudem.
- Nezacházejte hrubě s napájecím kabelem. Stroj nikdy nenoste za kabel. Za kabel netahejte a stroj neodpojujte od sítě taháním za kabel. Nevystavujte napájecí kabel působení tepla, oleje, nepoškozte ho ostrými hranami nebo pohyblivými částmi. Poškozený nebo ohnutý kabel zvyšuje nebezpečí úrazu elektrickým proudem.
- Při používání stroje venku použijte prodlužovací kabel určený pro venkovní použití. Použití kabelu určeného pro venkovní použití snižuje nebezpečí úrazu elektrickým proudem.

f) Pokud je nezbytné pracovat se strojem ve vlhkém prostředí, použijte zdroj s proudovým chráničem. Použití proudového chrániče snižuje nebezpečí úrazu elektrickým proudem.

3) Osobní bezpečnost

- Při práci se strojem dávejte pozor, sledujte, co děláte, a používejte zdravý rozum. Stroj nepoužívejte, pokud jste unaveni nebo jste pod vlivem drog, alkoholu či léků. Při práci se strojem stačí okamžik nepozornosti a následkem může být vážný úraz.
- Používejte osobní ochranné prostředky. Vždy používejte ochranu zraku. Ochranné prostředky, jako jsou respirátor, protiskluzové bezpečnostní boty, ochranná helma nebo ochrana sluchu, použité správným způsobem snižují nebezpečí úrazu.
- Zabraňte náhodnému spuštění. Před připojením k elektrickému napájení nebo vložením akumulátoru, zvednutím nebo přenášením stroje se přesvědčte, že je vypínač ve vypnuté poloze. Přenášení stroje s prstem na spínači nebo připojování stroje se zapnutým spínačem ke zdroji napětí zvyšuje riziko nehody.
- Před zapnutím stroje odstraňte jakékoli seřizovací nebo dotahovací klíče. Klíč ponechaný na rotující části stroje může způsobit úraz.
- Nezatahujte se příliš daleko. Neustále pevně stůjte a držte rovnováhu. Budete tak mít lepší kontrolu nad strojem v neočekávaných situacích.
- Noste vhodný oděv. Nenoste volné oblečení ani šperky. Udržujte vlasy a oděv mimo dosah pohyblivých částí. Pohyblivé části mohou zachytit volný oděv, šperky nebo dlouhé vlasy.
- Pokud jsou zařízení přizpůsobena pro připojení odsávačů a lapačů prachu, musí být připojena a správně použita. Použitím lapačů prachu snižujete rizika spojená s výskytem prachu.
- Nedovolte, aby rutina nabytá častým používáním stroje způsobila, že začnete být neopatrní a budete ignorovat bezpečnostní zásady při zacházení se strojem. Neopatrný úkon může způsobit vážné zranění ve zlomku sekundy.

4) Používání stroje a péče o něj

- Stroj nepřetěžujte. Používejte stroj, který je pro danou aplikaci určený. Takový stroj vykoná práci lépe, bezpečněji a rychleji, pro kterou byl navržen.
- Stroj nepoužívejte, pokud nefunguje přepínač pro zapnutí a vypnutí. Každý stroj, který nelze ovládat přepínačem, je nebezpečný a musí být opraven.
- Před jakýmkoli nastavením, výměnou příslušenství nebo uložením stroje odpojte zástrčku od napájení nebo vyjměte z nástroje akumulátor, pokud je to možné. Tato preventivní bezpečnostní opatření snižují riziko náhodného spuštění stroje.
- Nepoužívaný stroj ukládejte mimo dosah dětí a nedovolte, aby s ním pracovaly osoby, které ho dobře neznají nebo si nepřečetly tento návod k použití. Stroje jsou v rukou neproškolených uživatelů nebezpečné.
- Provádějte údržbu stroje a příslušenství. Kontrolujte chybné zarovnání nebo spojení pohyblivých částí, poškození jakýchkoli částí nebo jiné stavy, které mohou ovlivnit provoz stroje. Pokud je stroj poškozen, nechte ho před použitím opravit. Mnohé nehody jsou způsobeny špatnou údržbou stroje.
- Udržujte řezací stroje ostré a čisté. Správně udržované řezací stroje s ostrým ostřím jsou méně náchylné k „zakousnutí“ a snadněji se ovládají.
- Používejte stroj, příslušenství a další části stroje podle těchto pokynů. V úvahu je třeba brát pracovní podmínky a prováděnou práci. Použití stroje k jinému účelu, než pro který je určen, může mít za následek vznik nebezpečné situace.
- Rukojeti a uchopovací plochy udržujte suché, čisté a bez zbytků oleje a maziva. Kluzké rukojeti a uchopovací plochy neumožňují bezpečné ovládání stroje a v neočekávaných situacích může dojít ke ztrátě kontroly.

5) Použití akumulátorového nástroje a péče o něj

- Akumulátory nabíjejte jen v nabíječkách, které jsou doporučeny výrobcem. Použití nabíječky vhodné pro jeden typ akumulátoru může pro jiný typ akumulátoru představovat nebezpečí vzniku požáru.
- Ve stroji používejte pouze k tomu určené akumulátory. Při použití jiných akumulátorů hrozí riziko úrazu a požáru.
- Když akumulátor nepoužíváte, udržujte jej stranou od kovových předmětů, např. kancelářských sponek, mincí, klíčů, hřebíků, šroubů nebo jiných malých kovových předmětů, které by mohly spojit kontakty akumulátoru. Při zkratování kontaktů akumulátoru může dojít k popálení nebo k požáru.
- Při nesprávném použití může z akumulátorů vytékat kapalina. Vyhnete se kontaktu s touto kapalinou. Pokud dojde k náhodnému kontaktu, opláchněte postižené místo vodou. Při zasažení očí kapalinou vyhledejte lékařskou pomoc. Kapalina vyteká z akumulátoru může způsobit podráždění nebo popálení.
- Nepoužívejte poškozený nebo pozměněný akumulátor nebo stroj. Poškozené nebo upravené akumulátory mohou vykazovat neočekávané chování vedoucí k požáru, výbuchu nebo nebezpečí poranění.
- Akumulátor nebo stroj nevystavujte ohni nebo příliš vysoké teplotě. Oheň nebo teploty nad 130 °C mohou vyvolat explozi.
- Dodržujte všechny pokyny pro nabíjení a nikdy nenabíjejte akumulátor nebo stroj mimo teplotní rozsah uvedený v pokynech. Nesprávné nabíjení nebo nabíjení při teplotách mimo uvedený rozsah může mít za následek poškození akumulátoru a zvýšené nebezpečí požáru.

6) Servis

- Servis stroje smí provádět pouze kvalifikovaná osoba za použití identických náhradních dílů. To zajistí udržení bezpečnosti stroje.
- Nikdy neprovádějte servis poškozených akumulátorů. Servis akumulátorů smí provádět pouze výrobce nebo autorizovaný servis.

1.2.2 Bezpečnostní varování pro vyžinač a zarovnávač okrajů trávníku

- a) **Stroj nepoužívejte při špatném počasí, zvláště pokud hrozí riziko blesku.** Snížíte tak riziko zasažení bleskem.
- b) **Důkladně zkontrolujte, zda se v prostoru, kde chcete stroj používat, nenachází žádná zvířata.** Během provozu může dojít ke zranění divoké zvěře.
- c) **Důkladně zkontrolujte prostor, kde chcete stroj používat, a odstraňte kameny, klacky, dráty, kosti a další předměty.** Odmrštěné předměty mohou způsobit zranění.
- d) **Před použitím stroje vždy pečlivě prohlédněte a zkontrolujte, zda není poškozeno sekací zařízení nebo ústrojí.** Poškozené součásti zvyšují riziko poranění.
- g) **Ochranné kryty stroje musí být vždy připevněny. Ochranné kryty musí být v pořádku a správně namontovány.** Pokud je ochranný kryt uvolněný, poškozený nebo nefunguje správně, může dojít ke zranění.
- h) **Všechny větrací otvory udržujte čisté.** Ucpané větrací otvory mohou způsobit přehřátí nebo požár.
- i) **Vždy používejte ochranu očí a sluchu.** Vhodné ochranné prostředky snižují riziko poranění.
- j) **Při manipulaci se strojem noste vždy ochrannou protiskluzovou obuv.** Neprovozujte stroj bosí nebo v otevřených sandálech. Tím snížíte riziko poranění nohou při kontaktu se sekacím zařízením, když je stroj zapnutý.
- k) **Při manipulaci se strojem mějte vždy dlouhé kalhoty, které zcela zakryjí vaše nohy.** Při kontaktu s ostřím či žacími strunami, když je stroj zapnutý, může dojít ke zranění.
- l) **Během provozu zajistěte bezpečnou vzdálenost dalších osob od stroje.** Odmrštěné úlomky mohou způsobit vážné zranění.
- m) **Při práci držte stroj pod úrovní pasu.** Tím zabráníte nechtěnému kontaktu s ostřím a budete mít lepší kontrolu nad strojem v neočekávaných situacích.
- n) **Dbejte zvýšené opatnosti při manipulaci se strojem v mokré trávě. Stroj používejte za chůze, nikdy za běhu.** Snížíte tak riziko uklouznutí, pádu a možného úrazu.
- o) **Nepracujte se strojem na příliš strmých svazích.** Snížíte tak riziko ztráty kontroly, uklouznutí, pádu a možného úrazu.
- p) **Při práci na svazích dbejte na to, abyste stáli pevně a pohybovali se napříč svahem a nikdy ne do kopce nebo z kopce.** Dbejte zvýšené opatnosti při změně směru. Snížíte tak riziko ztráty kontroly, uklouznutí, pádu a možného úrazu.
- q) **Udržujte všechny napájecí a jiné kabely mimo oblast řezání.** Napájecí a další kabely se mohou nacházet v plotě či křoví a mohlo by dojít k jejich náhodnému přerušování žací strunou nebo sekacím zařízením.
- r) **Všechny části těla udržujte mimo dosah pohybujícího se vyžinače či žací struny, když je stroj zapnutý. Stroj čistěte pouze po jeho odpojení od zdroje napájení.** Vyžinač či žací struna mohou během provozu stroje způsobit vážné zranění.
- s) **Stroj přenášejte, pouze pokud je vypnutý a daleko od vašeho těla.** Správnou manipulací snížíte pravděpodobnost nechtěného kontaktu s vyžinačem či žací strunou, když je stroj zapnutý.
- t) **Používejte pouze náhradní sekací hlavy a vyžinače či žací struny určené výrobcem.** Nesprávné náhradní díly mohou způsobit ztrátu kontroly nad řízením, rozbít stroje a zranění.
- u) **Nenahrazujte vyžinač a žací struny kovovými dráty či noži.** Použití nedoporučených žacích prvků může způsobit zranění.

1.3 Doplňkové bezpečnostní pokyny

1.3.1 Zamýšlené použití

Vyžinač GARDENA je určen na stříhání a sekání trávníku a travnatých ploch na soukromých domácích a hobby zahradách.

Výrobek není vhodný pro nepřetržitý provoz (profesionální provoz).



NEBEZPEČÍ!

Nebezpečí poranění!

Výrobek nepoužívejte na stříhání živých plotů, na drcení materiálu nebo na kompostování.

1.3.2 Bezpečnostní upozornění pro akumulátory a nabíječku

- **Před si přečtěte všechna bezpečnostní upozornění a pokyny.** Při nedodržení upozornění a pokynů může dojít k úrazu elektrickým proudem, požáru nebo vážnému poranění.
- **Tyto pokyny uchovávejte na bezpečném místě.** Nabíječku používejte pouze tehdy, pokud jste dobře obeznámeni se všemi jejími funkcemi a jste schopni provádět všechny činnosti bez omezení nebo jste obdrželi příslušné pokyny.
- **Výrobek nepoužívejte ve výbušném prostředí.**
- **Dohlízejte na děti během používání, čištění a údržby.** Musí být zajištěno, aby si děti s nabíječkou nehrály.
- **Nabíjejte pouze lithium-iontové akumulátory typu PBA 18V systému POWER FOR ALL s kapacitou 1,5 Ah a vyšší (5 článků nebo více).** Napětí akumulátoru musí odpovídat nabíjecímu napětí nabíječky. **Nenabíjejte akumulátory, které nejsou určené k dobíjení.** V opačném případě hrozí nebezpečí požáru a výbuchu.
- **Nabíječku používejte pouze v uzavřených místnostech a udržujte ji mimo dosah vlhkosti.** Vniknutím vody do nabíječky se zvyšuje riziko úrazu elektrickým proudem.
- **Udržujte nabíječku čistou.** Nečistoty představují nebezpečí úrazu elektrickým proudem.
- **Před použitím nabíječku vždy zkontrolujte, včetně kabelu a zástrčky.** Nepoužívejte nabíječku, pokud si všimnete jakéhokoli poškození.

Nabíječku neotevírejte sami. Zajistěte, aby opravy prováděl pouze kvalifikovaný personál s využitím výhradně originálních náhradních dílů. Poškozené nabíječky, kabely a konektory zvyšují riziko úrazu elektrickým proudem.

- **Nabíječku neprovozujte na snadno hořlavých površích (např. na papíře, textilu atd.) ani v hořlavém prostředí.** Hrozí riziko požáru, protože nabíječka se během nabíjení zahřívá.
- **Pokud je nutné vyměnit spojovací kabel, nechte to provést společností GARDENA nebo autorizované servisní středisko pro elektrické nástroje GARDENA, aby se předešlo bezpečnostním rizikům.**
- **Tato bezpečnostní upozornění se vztahují pouze na 18V Li-ion akumulátory systému POWER FOR ALL.**
- **Akumulátor nabíjejte pouze pomocí nabíječek doporučených výrobcem.** Nabíječka vhodná pro jeden typ akumulátoru může při použití s jinými akumulátory způsobit nebezpečí požáru.
- **Pokud je akumulátor poškozený nebo nesprávně používán, mohou také unikát výpary.** Ujistěte se, že je prostor dobře větráný, a vyhledejte lékařskou pomoc, pokud se u vás vyskytnou nežádoucí účinky. Výpary mohou podráždit dýchací ústrojí.
- **Pokud je akumulátor vadný, může kapalina unikat ven a smáčet sousední předměty.** Zkontrolujte dotčené díly. V případě potřeby je vyčistěte nebo vyměňte.
- **Při nesprávném použití nebo při poškození akumulátoru může dojít k úniku hořlavé kapaliny z akumulátoru.** Vyvarujte se kontaktu s kapalinou. Pokud dojde k náhodnému kontaktu, opláchněte postižené místo vodou. Pokud se tato kapalina dostane do očí, vyhledejte lékařskou pomoc. Kapalina vyteká z akumulátoru může způsobit podráždění nebo popáleniny.
- **Používejte akumulátor pouze v partnerských produktech systému POWER FOR ALL.** 18V akumulátory s označením POWER FOR ALL jsou plně kompatibilní s následujícími produkty: všechny 18V partnerské produkty systému POWER FOR ALL.
- **Dodržujte doporučení týkající se akumulátoru uvedené v návodu k používání výrobku.** Jedná se o jediný způsob, jak bezpečně používat akumulátor a výrobek a chránit akumulátor před nebezpečným přetížením.
- **Akumulátor nabíjejte pouze pomocí nabíječek doporučených výrobcem nebo partnery systému POWER FOR ALL.** Nabíječka, která je vhodná pro určitý typ akumulátoru, představuje nebezpečí požáru při použití s jinými akumulátory (typ akumulátoru: PBA 18V atd. /kompatibilní nabíječky: AL 18 atd.).
- **Akumulátor se dodává částečně nabitý.** Aby byl zajištěn plný výkon akumulátoru, před jeho prvním použitím ho zcela nabíjejte v nabíječce.
- **Akumulátory uchovávejte mimo dosah dětí.**
- **Neotevírejte akumulátor.** Hrozí riziko zkratu.
- **Akumulátor nezkratujte.** Když akumulátor nepoužíváte, udržujte ho stranou od kancelářských sponek, mincí, klíčů, hřebíků, šroubů nebo jiných malých kovových předmětů, které by mohly způsobit spojení kontaktů. Při zkratování kontaktů akumulátoru může dojít k popáleninám nebo k požáru.
- **Po použití mohou být kontakty akumulátoru horké.** Při vyjímání akumulátoru dejte pozor na horké kontakty.
- **Akumulátor může být poškozen špičatými předměty, jako je hřebík nebo šroubovák, nebo vnější silou.** Může dojít k internímu zkratu a akumulátor může začít hořet, kouřit, může explodovat nebo se přehřívá.
- **Nikdy neprovádějte servis poškozených akumulátorů.** Veškerou údržbu akumulátorů smí provádět pouze výrobce nebo autorizované servisní středisko.
- **Chraňte akumulátor před teplem, včetně dlouhodobého vystavení slunečnímu světlu, ohni, nečistotám, vodě a vlhkosti.** Hrozí nebezpečí výbuchu a zkratu.
- **Akumulátor používejte a skladujte jen při okolních teplotách v rozsahu -20 °C až +50 °C.** Nenechte akumulátor např. v létě ležet v autě. Při teplotách pod 0 °C může být výkon v závislosti na zařízení snížen.
- **Akumulátor nabíjejte pouze při okolní teplotě mezi 0 °C a +45 °C.** Nabíjení mimo tento teplotní rozsah může akumulátor poškodit a zvýšit riziko požáru. **Po použití nechte akumulátor před nabíjením nebo uskladněním alespoň 30 minut vychladnout.**

1.3.3 Další pokyny týkající se elektrické bezpečnosti



NEBEZPEČÍ!

Riziko srdeční zástavy!

Výrobek generuje během provozu elektromagnetické pole. Toto elektromagnetické pole může ovlivnit fungování aktivních nebo pasivních lékařských přístrojů (např. kardiostimulátorů), což může mít za následek vážná nebo smrtelná zranění.

- Před použitím tohoto výrobku se poraďte se svým lékařem a s výrobcem implantovaného přístroje. Když výrobek nepoužíváte, vyjměte akumulátor.

1.3.4 Další pokyny týkající se osobní bezpečnosti



NEBEZPEČÍ!

Nebezpečí udušení!

Menší díly mohou být spolknuty.

- Během montáže výrobku zamezte přístup dětem.

- Pokud narazíte na tvrdý předmět nebo pokud se objeví nadměrné vibrace, zkontrolujte, zda stroj není poškozený.
- Udržujte ruce mimo délkové omezení vyžinačí struny.
- Vyvarujte se situacím, které mohou nastat při normální práci, například zablokování cívk se strunou.
- Před uskladněním stroje proveďte čištění a údržbu.
- **Výrobek nepoužívejte v blízkosti vody nebo na údržbu rybníků.** Tím se zabrání vniknutí vody a poškození.

2. MONTÁŽ



NEBEZPEČÍ!

Řezné poranění způsobené vyžínací strunou.

Pokud se výrobek neúmyslně spustí, může dojít k poranění osob vyžínací strunou.

→ Před sestavováním výrobku vyjměte akumulátor. Používejte ochranné rukavice. Namontujte ochranný kryt.

2.1 Obsah balení

	Č. v. 14703-20	Č. v. 14703-55
Akumulátorový vyžínač	x	x
Nabíječka	x	-
Akumulátor (4,0 Ah)	x	-
Návod k používání	x	x

2.2 Upevnění kolejnice [obr. A1]

- Zatlačte kolejnici ① do upínacího pouzdra ② tak, aby zacvakla na místo.

Zkontrolujte, zda je kolejnice bezpečně upevněna.

- Utáhněte upínací pouzdro ②.

2.3 Připevnění ochranného krytu a ramínka na ochranu rostlin [obr. A2/A3]:



NEBEZPEČÍ!

Nebezpečí poranění.

Přiskřípnutí prstů během montáže může vést ke zranění.

→ Při sestavování dvou částí vyžínáče dávejte pozor na prsty.

- Nasaňte přední část ochranného krytu ④ na strunovou hlavu ③ tak, že zacvakne na místě.
- Nasaňte zadní část ochranného krytu ⑤ na doraz na strunovou hlavu ③.
- Opatrně utáhněte dva malé šrouby ⑥.
- Mírně roztáhněte 1 ramínko na ochranu rostlin ⑦ směrem ven a zatlačte 2 na strunovou hlavu ③, dokud nezacvakne na místo.

2.4 Montáž pomocné rukojeti [obr. A4]

- Zatlačte pomocnou rukojeť ⑧ do držáku rukojeti ⑨.

Ujistěte se, že pomocná rukojeť je pevně usazena.

- Utáhněte velký šroub (M5x32) ⑩.

3. OBSLUHA



NEBEZPEČÍ!

Řezné poranění způsobené vyžínací strunou.

Pokud se výrobek neúmyslně spustí, může dojít k poranění osob vyžínací strunou.

→ Před kontrolou nebo přepravou výrobku počkejte, než se vyžínací struna zcela zastaví. Vyjměte akumulátor. Používejte ochranné rukavice.

3.1 Nabíjení akumulátoru [obr. O1 / O2 / O3]



VAROVÁNÍ!

Poškození majetku.

Pokud napětí napájecího zdroje neodpovídá specifikacím uvedeným na typovém štítku nabíječky, může dojít k poškození nabíječky.

→ Zkontrolujte síťové napětí.



NEBEZPEČÍ!

Nebezpečí poranění.

Při vkládání akumulátoru se vám mohou zachytit prsty.

→ Pozor na prsty.

Inteligentní nabíjení automaticky rozezná stav nabití akumulátoru a v závislosti na teplotě a napětí akumulátoru ho vždy nabíjí optimálním nabíjecím proudem. Tím se akumulátor šetří a při uchování v nabíječce je vždy plně nabit.

- Stiskněte uvolňovací tlačítko ① a vyjměte akumulátor ② z držáku akumulátoru .
- Zapojte nabíječku ③ do síťové zásuvky.
- Nasaňte nabíječku ③ na akumulátor ②.

Pokud bliká kontrolka stavu nabití akumulátoru ④ na nabíječce zeleně, akumulátor se nabíjí.

Pokud kontrolka stavu nabití akumulátoru ④ na nabíječce svítí nepřerušovaně zeleně, je akumulátor plně nabit (dobu nabíjení naleznete v kapitole 7. TECHNICKÁ DATA.

- Při nabíjení pravidelně kontrolujte stav nabití.
- Po nabití akumulátoru ② je možné akumulátor ② odpojit od nabíječky ③.

3.2 Význam prvků displeje

3.2.1 Kontrolka stavu nabití akumulátoru na nabíječce [obr. O3]

Blikající kontrolka nabití akumulátoru ④



Nabíjecí cyklus je signalizován blikáním kontrolky stavu nabití akumulátoru ④.

Poznámka: Nabíjení je možné pouze tehdy, pokud je teplota akumulátoru v přípustném rozsahu teplot pro nabíjení, viz kapitola 7. TECHNICKÉ ÚDAJE.

Kontrolka stavu nabití akumulátoru ④ nepřerušovaně svítí



Nepřerušované světlo kontrolky stavu nabití akumulátoru ④ signalizuje, že je akumulátor plně nabit nebo že je teplota akumulátoru mimo přípustný rozsah teplot pro nabíjení, a nemůže být proto nabíjen. Jakmile je dosaženo přípustného teplotního rozsahu, akumulátor se začne nabíjet.

Pokud není akumulátor zapojen do zásuvky, signalizuje **nepřerušované světlo** kontrolky stavu nabití akumulátoru ④, že je síťová zásuvka zapojena do elektrické zásuvky a že je nabíječka připravena k provozu.

3.2.2 Indikátor stavu nabití akumulátoru ⑤ na výrobku [obr. O4/O6]

Po spuštění výrobku se na 5 sekund zobrazí indikátor stavu nabití akumulátoru ⑤.

Indikátor stavu nabití akumulátoru	Stav nabití akumulátoru
①, ② a ③ svítí zeleně	Úroveň nabití 67–100 %
① a ② svítí zeleně	Úroveň nabití 34–66 %
① svítí zeleně	Úroveň nabití 11–33 %
① bliká zeleně	Úroveň nabití 0–10 %

Pokud kontrolka LED ① bliká zeleně, je nutné akumulátor nabít.

Pokud se rozsvítí nebo bliká chybová kontrolka LED ①, vyhledejte informace v části 6. ŘEŠENÍ PROBLÉMŮ

3.2.3 Ovládací panel ⑥ [obr. O4]

Tlačítko Zap/Vyp ⑤:

→ Stiskněte tlačítko Zap/Vyp ⑤ na ovládacím panelu ⑥.

Po zapnutí vyžínáče se rozsvítí kontrolka LED zapnutí ⑤.

Vyžínač se po 1 minutě automaticky vypne.

Tlačítko Turbo ⑦:

→ Stiskněte tlačítko Turbo ⑦ na ovládacím panelu.

Po povolení režimu Turbo se rozsvítí kontrolka LED ⑦.

Režim Turbo zvyšuje otáčky motoru pro maximální pracovní výkon.

Indikátor délky vyžínací struny ⑧:

Indikátor délky vyžínací struny ⑧ se rozsvítí, pokud je struna příliš krátká a vyžínač při spuštěném motoru nevyžíná / není zatížen.

→ Prodlužte vyžínací strunu (viz část „3.7 Prodloužení (automatické klepnutí) [obr. O10 / O11]“).

3.2.4 Pracovní poloha [obr. O5]

→ Držte výrobek za pomocnou rukojeť ⑧ a hlavní rukojeť ⑨ tak, aby byla strunová hlava ③ mírně nakloněna dopředu.

Vyhnete se kontaktu vyžínací struny s tvrdými předměty (zed', kameny, ploty atd.), abyste zabránili spečení nebo přeseknutí vyžínací struny.

3.3 Spuštění / zastavení vyžinače



NEBEZPEČÍ!

Nebezpečí poranění

Pokud se výrobek při uvolnění spouštěcí páčky nezastaví, může dojít k poranění.

→ Nepřemostujte bezpečnostní zařízení ani spínače. Nepřipevňujte například startovní páčku k rukojeti. Neupravujte výrobek jiným způsobem, než jak je popsáno v tomto návodu.

3.3.1 Před spuštěním [obr. O1]

1. Zkontrolujte, zda jsou ochranný kryt a ramínko na ochranu rostlin správně namontovány (viz část „2.3 Připevnění ochranného krytu a ramínka na ochranu rostlin [obr. A2 / A3]“).
2. Vložte akumulátor ⑧ do držáku akumulátoru ⑩. Musí se ozvat slyšitelné cvaknutí.

3.3.2 Spuštění vyžinače [obr. O1 / O5 / O6]

1. Stiskněte tlačítko Zap/Vyp ⑤ (na půl sekundy) na ovládacím panelu ④, dokud se kontrolka LED zapnutí ⑬ nerozsvítí zeleně.
2. Jednou rukou držte pomocnou rukojeť ⑧.
3. Uchopte hlavní rukojeť ⑪ druhou rukou a stiskněte spouštěcí páčku ⑫. *Vyžinač se spustí.*

3.3.3 Zastavení vyžinače

1. Uvolněte spouštěcí páčku ⑫. *Vyžinač se zastaví.*
2. Stiskněte tlačítko Zap/Vyp ⑤ na ovládacím panelu ④, dokud kontrolka LED zapnutí ⑬ nezhasne.
3. Počkejte, než se vyžínací struna ⑭ zastaví.
4. Vyjměte akumulátor ⑧.

3.4 Nastavení polohy pomocné rukojeti [obr. O7]

Polohu pomocné rukojeti ⑧ si můžete nastavit podle vaší výšky.

1. Otevřete upínací páčku ⑬.
2. Zatlačte pomocnou rukojeť ⑧ do požadované polohy.
3. Zavřete upínací páčku ⑬.

3.4.1 Nastavení upínací síly upínací páčky [obr. O7]

Upínací sílu upínací páčky ⑬ lze nastavit podle potřeby.

Příliš velká upínací síla:

1. Otevřete upínací páčku ⑬.
2. Pomocí šroubováku otáčejte šroubem ⑩ proti směru hodinových ručiček.
3. Zavřete upínací páčku ⑬.

Příliš malá upínací síla:

4. Otevřete upínací páčku ⑬.
5. Pomocí šroubováku otáčejte šroubem ⑩ po směru hodinových ručiček.
6. Zavřete upínací páčku ⑬.

3.5 Nastavení ramínka na ochranu rostlin [obr. O9]

– Pracovní poloha [obr. O8]

– Parkovací poloha [obr. O9]

→ Otočte ramínko na ochranu rostlin ⑦ do požadované polohy, dokud nezacvakne na místo.

3.6 Přeprava vyžinače



NEBEZPEČÍ!

Nebezpečí poranění

Pokud je vložen akumulátor a vyžinač je zapnutý, je možné náhodně stisknout spouštěcí páčku a spustit vyžinač.

→ Vyžinač přepravujte pouze tehdy, když je vyjmut akumulátor a vyžinač je vypnutý.

→ Otočte ramínko na ochranu rostlin ⑦ do parkovací polohy tak, aby zacvakl na místo.

3.7 Prodloužení vyžínací struny (automatické klepnutí)

[obr. O4 / O10 / O11]

Funkce automatického klepnutí se aktivuje při spuštěném motoru.

Úhledného vzhledu trávníku lze dosáhnout, pouze pokud je vyžínací struna v maximální délce. Při prvním spuštění může být nutné vyžínací strunu několikrát prodloužit.

Indikátor délky vyžínací struny ⑭ se rozsvítí, pokud je struna příliš krátká a vyžinač při spuštěném motoru nevyžíná / není zatížen.

1. Spusťte vyžinač.
2. Držte strunovou hlavu ③ rovnoběžně se zemí a krátce klepněte na pevný povrch (vyhněte se delšímu nepřetržitému tlaku).

Vyžínací struna ⑭ se automaticky prodlouží, což je doprovázeno slyšitelným zvukem, a nastaví se na správnou délku pomocí omezovače struny ⑮.

→ V případě potřeby několikrát opakovaně klepněte.

Indikátor délky vyžínací struny ⑭ se rozsvítí, pokud je struna příliš krátká a vyžinač při spuštěném motoru nevyžíná / není zatížen.

Když vyžínací struna ⑭ dosáhne omezovače struny ⑮, indikátor délky struny ⑭ zmizí.

4. ÚDRŽBA



NEBEZPEČÍ!

Řezné poranění způsobené vyžínací strunou.

Pokud se výrobek neúmyslně spustí, může dojít k poranění osob vyžínací strunou.

→ Před prováděním servisu výrobku počkejte, až se vyžínací struna zcela zastaví. Vyjměte akumulátor. Používejte ochranné rukavice. *Ostré hrany vyžínací struny, omezovače struny nebo jiných dílů mohou způsobit zranění.*

4.1 Čištění vyžinače [obr. M1]



NEBEZPEČÍ!

Nebezpečí poranění

Nebezpečí poranění a nebezpečí poškození výrobku.

→ K čištění výrobku nepoužívejte vodu ani vodní proud (zejména vysokotlaký vodní proud). *Mohlo by dojít k poškození výrobku nebo vniknutí vody do elektrických součástí a vzniku koroze nebo zkratů.* Nečistěte výrobek pomocí chemikálií s obsahem benzínu a rozpouštědel. Takové látky mohou poškodit důležité plastové díly.

Vzduchové otvory musí být vždy čisté.

1. Vyčistěte ventilační otvory ⑩ na hlavní rukojeti ⑪ a na strunové hlavě ③ měkkým kartáčkem (nepoužívejte šroubovák). *Použití jiných nástrojů může poškodit.*
2. Po každém použití všechny pohyblivé díly vyčistěte. Zejména odstraňte zbytky trávy a nečistot z ochranného krytu ⑤.
3. Strunovou hlavu nebo cívku pravidelně čistěte.

4.2 Čištění akumulátoru a nabíječky

Povrch a kontakty akumulátoru a nabíječky musí být před připojením akumulátoru k nabíječce čisté a suché.

→ Nepoužívejte tekoucí vodu.

4.2.1 Čištění akumulátoru

K čištění akumulátoru nepoužívejte žádné chemické látky.

→ Pomocí měkkého, čistého a suchého kartáčku občas vyčistěte ventilační otvory a kontakty akumulátoru.

4.2.2 Čištění nabíječky

→ Pomocí měkkého a suchého hadříku vyčistěte kontakty a plastové díly. Před uskladněním vždy proveďte čištění a údržbu.

4.3 Výměna cívky se strunou [obr. M2 / M3]:

⚠ NEBEZPEČÍ!
Nebezpečí poranění!
 Nebezpečí úrazu způsobených kovovými sekacími zařízeními.
 → Nepoužívejte žádné sekací zařízení, náhradní díly ani příslušenství, které nejsou schváleny společností GARDENA. Používejte pouze originální cívky se strunou GARDENA.

Pokud již není viditelné žebro indikující opotřebení (17), musí být kryt cívky (17) vyměněn.

Náhradní cívku se strunou nebo náhradní kryt cívky získáte u svého prodejce GARDENA nebo přímo od servisu GARDENA.

Pro č. v. 14703 PowerTrim 30/18V P4A:

- Cívka se strunou GARDENA pro vyžinač č. v. 5411
- Kryt cívky GARDENA pro vyžinač č. v. 5413

1. Stiskněte současně kryt cívky (17) na dvou západkách (18) a vytáhněte jej.
2. Vyjměte cívku se strunou (19).
3. Odstraňte veškeré případné nečistoty z držáku cívky se strunou (20).
4. Protáhněte vyžinačnou strunu (14) kovovou objímkou (22).
5. Vložte cívku se strunou (19) do držáku cívky se strunou (20).
6. Vytáhněte vyžinačnou strunu (14) nové cívky se strunou (19) z očka plastového kroužku (21) až k omezovací struně (15).
7. Umístěte cívku se strunou (17) na držák cívky se strunou (20), dokud obě západky (18) slyšitelně nezacvaknou na místo.

Zkontrolujte, zda není vyžinačnou struna skřípnutá.

→ Pokud nelze nasadit kryt cívky se strunou (17), pootočte cívku se strunou (19) dozadu a dopředu, dokud nebude cívka se strunou (19) zcela vložena do držáku cívky se strunou (20).

5. SKLADOVÁNÍ

5.1 Vypnutí

Výrobek musí být uchováván mimo dosah dětí.

1. Vyjměte akumulátor (6).
2. Nabijte akumulátor (viz část 3.1 Nabíjení akumulátoru [obr. O1 / O2 / O3]).
3. Vyčistěte vyžinač, akumulátor a nabíječku (viz část 4. Údržba).
4. Vyžinač, akumulátor a nabíječku skladujte na suchém, uzavřeném místě, zajištěném proti mrazu.

6. ODSTRAŇOVÁNÍ CHYB

⚠ NEBEZPEČÍ!
Řezné poranění způsobené vyžinačnou strunou.
 Pokud se výrobek neúmyslně spustí, může dojít k poranění osob vyžinačnou strunou.
 → Před řešením problémů výrobku počkejte, dokud se vyžinačnou struna nezastaví. Vyjměte akumulátor. Používejte ochranné rukavice.

6.1 Tabulka chyb

Problém	Možná příčina	Náprava
Vyžinač se nespustí.	Kontrolka LED zapnutí nesvítil.	→ Stiskněte tlačítko Zap/Vyp.
	Akumulátor není správně nasazen do úchyty akumulátoru.	→ Vložte akumulátor do držáku akumulátoru. Musí se ozvat slyšitelné cvaknutí.
Vyžinač špatně vyžíná	Vyžinačnou struna je opotřebená nebo příliš krátká.	→ Prodlužte vyžinačnou strunu (viz část „Prodloužení vyžinačnou struny (automatické klepnutí“).
	Vyžinačnou struna je zatažena nebo spečena v cívce se strunou.	→ Vyměňte cívku se strunou (viz část „Výměna cívky se strunou“).
Vyžinač silně vibruje.	Vyžinačnou struna je zatažena nebo spečena v cívce se strunou.	→ Vytáhněte vyžinačnou strunu z cívky se strunou (viz část „Výměna cívky se strunou“).
	Větší nevyváženost způsobená velkým znečištěním držáku cívky	→ Otevřete kryt držáku cívky a odstraňte nečistoty a trávu.
Vyžinač se nezastaví.	Spouštěcí páčka je zablokovaná.	→ Vyjměte akumulátor a uvolněte spouštěcí páčku.

Problém	Možná příčina	Náprava
Zastavení vyžinače	Dlouhé odřezky trávy jsou omotané kolem držáku cívky se strunou.	→ Odstraňte odřezky trávy.
Vyžinačnou strunu nelze prodloužit nebo se rychle spotřebovává.	Struna je příliš suchá nebo křehká (např. v zimě).	→ Vložte cívku se strunou do vody na přibližně 10 hodin.
	Častý kontakt vyžinačnou struny s tvrdými předměty.	→ Vyhnete se kontaktu vyžinačnou struny s tvrdými předměty.
Vyžinač nelze spustit nebo se zastavil. Kontrolka LED (1) bliká zeleně [obr. O4].	Akumulátor je vybitý.	→ Nabijte akumulátor.
Vyžinač nelze spustit nebo se zastavil. Chybová kontrolka LED (6) svítí červeně [obr. O4].	Teplota akumulátoru je mimo přípustný rozsah.	→ Počkejte, až teplota akumulátoru klesne zpět do rozsahu 0 až +45 °C.
	Mezi kontakty akumulátoru jsou kapky vody nebo vlhkost.	→ Odstraňte kapky vody nebo vlhkost suchým hadříkem.
Vyžinač nelze spustit nebo se zastavil. Chybová kontrolka LED (6) bliká červeně [obr. O4].	Zablokovaný držák cívky se strunou	→ Odstraňte překážky.
	Velké zatížení	→ Snižte zatížení.
Vyžinač nelze spustit nebo se zastavil. Chybová kontrolka LED (6) bliká červeně [obr. O4].	Vyžinač je vadný.	→ Obratě se na servis GARDENA.
	Akumulátor je vadný.	→ Vyměňte akumulátor.
Vyžinač nelze spustit nebo se zastavil. Chybová kontrolka LED (6) se nerozsvítí [obr. O4].	Vyžinač je vadný.	→ Obratě se na servis GARDENA.
	Akumulátor není správně vložen do nabíječky.	→ Správně zasuňte akumulátor do nabíječky.
Nabíjení není možné. Kontrolka stavu nabíjení akumulátoru (12) svítí zeleně.	Kontakty akumulátoru jsou znečištěné.	→ Vyčistěte kontakty akumulátoru (viz část „4.2.1 Čištění akumulátoru“).
	Teplota akumulátoru je mimo přípustný rozsah.	→ Počkejte, až teplota akumulátoru klesne zpět do rozsahu 0 až +45 °C.
Nabíjení není možné. Kontrolka stavu nabíjení akumulátoru (12) nesvítil.	Akumulátor je vadný.	→ Vyměňte akumulátor.
	Síťová zástrčka nabíječky není správně zapojena.	→ Zasuňte síťovou zástrčku zcela do elektrické zásuvky.
Nabíjení není možné. Kontrolka stavu nabíjení akumulátoru (12) nesvítil.	Zásuvka, síťový kabel nebo nabíječka jsou vadné.	→ Zkontrolujte síťové napětí. → Nechte případně zkontrolovat nabíječku autorizovaným obchodním partnerem nebo servisem GARDENA.

POZNÁMKA:

Opravy smí provádět pouze servisní oddělení společnosti GARDENA nebo specializovaní prodejci schválení společností GARDENA.

→ V případě jiných závad se obraťte na servisní centrum společnosti GARDENA (viz zadní strana).

7. TECHNICKÁ DATA

Akumulátorový vyžinač	Jednotka	Hodnota (č. v. 14703)
Průměr vyžinačnou struny	mm	2
Šířka sečení	cm	30
Normální otáčky / rychlost turbo cívky se strunou	ot/min	7000/8000
Materiál vyžinačnou struny	m	4
Prodloužení vyžinačnou struny		Automatické klepnutí
Hmotnost (bez akumulátoru)	kg	2,4
Hladina akustického tlaku L _{PA} ¹⁾	dB (A)	79
Odchylka k _{PA}	dB (A)	3
Hladina akustického výkonu L _{WA} ²⁾ : naměřená / zaručená	dB (A)	90/92
	dB (A)	1.6
Vibrace v rukou (rameni) a _{vhw} ¹⁾	m/s ²	0,7
Odchylka k _{vhw}	m/s ²	1.5

Metody měření podle: ¹⁾ EN 50636-2-91 ²⁾ RL 2000/14/ES 2001 č. 1701

POZNÁMKA: Udaná hodnota emise vibrací byla změřena podle normované metody měření a může tak být použita ke srovnávání elektrických přístrojů navzájem. Tato hodnota může být použita i pro předběžné posouzení expozice. Hodnota vibrací se může lišit během skutečného použití elektrického nástroje.

Systémový akumulátor PBA 18 V 4 Ah W-B	Jednotka	Hodnota (č. v. 14905)
Napětí akumulátoru	V (DC)	18
Kapacita akumulátoru	Ah	4
Počet článků (Li-ion)		10
Vhodné nabíječky systému POWER FOR ALL	AL 1810 CV/AL 1815 CV/AL 18V-20/AL 1830 CV/AL 1880 CV	
Systémová nabíječka AL 1810 CV P4A	Jednotka	Hodnota (č. v. 14900)
Síťové napětí	V (AC)	220–240
Síťová frekvence	Hz	50–60
Jmenovitý výkon	W	26
Nabíjecí napětí akumulátoru	V (DC)	18
Max. nabíjecí proud akumulátoru	mA	1000
Doba nabíjení akumulátoru (přibližně)	min.	124
PBA 18 V 2 Ah W-B	min.	154
PBA 18 V 2,5 Ah W-B	min.	244
PBA 18 V 4 Ah W-C		
Přípustný rozsah teplot pro nabíjení	°C	0–45
Hmotnost	g	170
Třída ochrany		/ II
Vhodné akumulátory PBA 18V systému POWER FOR ALL		PBA 18V

8. PŘÍSLUŠENSTVÍ / NÁHRADNÍ DÍLY

Cívka se strunou GARDENA	Jako náhrada za použitou cívku se strunou.	Č. v. 5411
Kryt cívky GARDENA	Jako náhrada za použitý kryt cívky.	Č. v. 5413
Systémový akumulátor GARDENA P4A PBA 18V/45 P4A PBA 18V/72	Akumulátor pro delší dobu chodu nebo na výměnu.	Obj. č. 14903 Obj. č. 14905
Rychlonabíječka GARDENA	Pro rychlé nabíjení akumulátorů PBA 18V..W-.. systému POWER FOR ALL.	Č. v. 14901

9. ZÁRUKA / SERVIS

9.1 Registrace výrobku

Zaregistrujte svůj výrobek na adrese [gardena.com/registration](https://www.gardena.com/registration).

9.2 Servis

Aktuální kontaktní informace pro náš servis naleznete na zadní straně a online:

- Spojené království: <https://www.gardena.com/uk/support/advice/contact/>
- USA: <https://us.gardena.com/pages/contact>
- Kanada: <https://www.gardena.com/ca-en/c/support/contact>
- Austrálie: <https://www.gardena.com/au/support/advice/contact/>
- Nový Zéland: <https://www.gardena.com/nz/support/advice/contact/>
- Jižní Afrika: <https://www.gardena.com/za/support/contact/>
- Ostatní země: <https://www.gardena.com/int/c/support/contact>

10. LIKVIDACE

10.1. Likvidace výrobku

(v souladu se směrnicí 2012/19/EU / S.I. 2013 č. 3113)



Výrobek nesmí být likvidován spolu s běžným domovním odpadem. Musí být likvidován podle platných místních ekologických předpisů.

UPOZORNĚNÍ!

→ Likvidujte výrobek prostřednictvím místního sběrného a recyklačního střediska.

10.2 Likvidace akumulátoru



Akumulátor obsahuje lithium-iontové články, které musí být na konci životnosti zlikvidovány odděleně od běžného domovního odpadu.

Li-ion

- Zcela vybijte lithium-iontové články (v této záležitosti se obraťte na servis GARDENA).
- Páskou přelepte kontakty lithium-iontových článků, aby nedošlo ke zkratu.
- Lithium-iontové články řádně zlikvidujte prostřednictvím místního sběrného a recyklačního střediska.

da Batteridrevet trimmer PowerTrim 30 V P4A

Originale instruktioner

10. LIKVIDACE	34
2. MONTERING	36
3. BETJENING	37
4. VEDLIGEHOJDELSE	38
5. OPBEVARING	38
6. FEJLFAHJÆLPNING	38
7. TEKNISKE DATA	39
8. TILBEHØR/RESERVEDELE	39
9. GARANTI/SERVICE	39
1. ΟΔΗΓΙΕΣ ΑΣΦΑΛΕΙΑΣ	40

1. SIKKERHEDSINSTRUKTIONER

1.1 Symboler på produktet



→ Læs brugervejledningen.



→ Udsæt ikke produktet for regn.



→ Bær sikkerhedsbriller og høreværn.



ADVARSEL!

→ Tag straks stikket ud af stikkontakten, hvis strømkablet er beskadiget eller skåret over.



ADVARSEL!

→ Hold omkringstående på afstand.



ADVARSEL!

→ Frakobl batteriet, før der udføres vedligeholdelsesarbejde.

1.2 Generelle sikkerhedsinstruktioner

1.2.1 Generelle sikkerhedsanvisninger for maskinen



ADVARSEL!

Læs alle sikkerhedsadvarsler, instruktioner, illustrationer og specifikationer, der følger med denne maskine.

Hvis du ignorerer de nedenfor anførte instruktioner, kan det medføre elektrisk stød, brand og/eller alvorlige skader.

Opbevar alle sikkerhedsanvisninger og instruktioner til fremtidig brug.

Betegnelsen "maskine" i advarslerne henviser til din maskine, som drives af strøm fra elektricitetsnettet (med ledning) eller fra batteri (ledningsfrit).

1) Sikkerhed i arbejdsområdet

a) Arbejdsområdet skal være rent og godt oplyst. Uorden eller ikke oplyste arbejdsområder kan medføre ulykker.

b) Betjen ikke maskinen i områder med eksplosionsfare, som f.eks. i nærheden af brændbare væsker, luftarter eller støv. Maskiner frembringer gnister, som kan antænde støvet eller dampene.

c) Hold børn og andre personer borte under brugen af maskinen. Hvis du bliver afledt, kan du miste kontrollen over apparatet.

2) Sikkerhed omkring elektricitet

- Stikket på maskinen skal passe til stikkontakten. Stikket må ikke ændres på nogen måde. Benyt ikke adapterstik i forbindelse med jorde maskiner.** Uændrede stik og passende stikkontakter reducerer risikoen for elektrisk stød.
- Undgå kropskontakt med jordede overflader som fx rør, radiatorer, komfurer og køleskabe.** Der er øget risiko for elektrisk stød, hvis din krop har forbindelse til jord.
- Udsæt ikke maskiner for regn eller våde omgivelser.** Vand, som trænger ind i en maskine, øger risikoen for elektrisk stød.
- Brug aldrig ledningen forkert. Benyt aldrig ledningen til at bære eller trække maskinen eller til at trække stikket ud. Hold ledningen borte fra varme, olie, skarpe kanter eller apparaters bevægelige dele.** Skadede eller sammenfiltrede ledninger øger risikoen for et elektrisk stød.
- Når du betjener en maskine udendørs, skal du benytte en forlængerledning, der egner sig til udendørs brug.** At bruge en forlængerledning, der er egnet til udendørs brug, mindsker risikoen for et elektrisk stød.
- Hvis det ikke kan undgås at arbejde med en maskine under fugtige forhold, skal der benyttes en elforsyning, som er beskyttet med en fejlstrømsafbryder (RCD).** At bruge et fejlstrømsrelæ mindsker risikoen for et elektrisk stød.

3) Personlig sikkerhed

- Vær opmærksom, hold øje med, hvad du foretager dig, og brug sund fornuft, når du betjener en maskine. Benyt ikke en maskine, hvis du er træt eller er påvirket af narkotika, alkohol eller medicin.** Et øjeblikks uopmærksomhed under betjening af maskiner kan resultere i alvorlig personskade.
- Brug personlige værnemidler. Brug altid beskyttelsesbriller.** Sikkerhedsudstyr som støvmaske, skridsikre sikkerhedssko, beskyttelseshjelm eller høreværm, som benyttes til de relevante formål vil nedsætte risikoen for personskade.
- Undgå at værktøjet tændes ved et uheld. Sørg for, at det elektriske værktøj er slukket, før du sætter dets stik i stikdåsen og/eller batteripakken, løfter maskinen op eller bærer det.** At bære maskiner med fingeren på kontakten eller at sætte strøm til maskiner med tændt kontakt udgør en risiko for ulykker.
- Fjern alle indstillingsværktøjer og skruenøgler, før maskinen tændes.** Et værktøj eller en nøgle, der sidder i en roterende del af maskinen, kan medføre personskader.
- Undgå at strække dig for langt. Sørg for at stå sikkert og hold altid balancen.** Dette sikrer bedre kontrol over maskinen i uventede situationer.
- Bær egnet tøj. Undgå at bære løstsiddende tøj eller smykker. Hold hår og tøj væk fra bevægelige dele.** Løst tøj, smykker eller langt hår kan blive fanget af bevægelige dele.
- Hvis det er muligt at montere støvsugnings- og opsamlingsanordninger, skal disse tilsluttes og bruges rigtigt.** At bruge en støvsuger kan mindske faren pga. støv.
- Lad dig ikke blænde af falsk sikkerhed, og bryd ikke sikkerhedsreglerne for maskiner, selv hvis du er fortrolig med maskinen efter mange anvendelser.** Uagtsomme handlinger kan inden for få dele af et sekund medføre alvorlige kvæstelser.

4) Brug og vedligeholdelse af maskinen

- Tving ikke maskinen. Brug den korrekte maskine til din opgave.** Den korrekte maskine udfører arbejdet bedre og mere sikkert ved den hastighed, som det er konstrueret til.
- Brug ikke maskinen, hvis kontakten ikke kan slå den til og fra.** Enhver maskine, som ikke kan styres med kontakten, er farligt og skal repareres.
- Tag stikket ud af stikkontakten og/eller fjern batterienheden, hvis den kan tages ud, fra maskinen, før du foretager justeringer, skifter tilbehør eller sætter dem til opbevaring.** Denne sikkerhedsregel forhindrer, at maskinen tændes ved en fejl.
- Når de ikke er i brug, skal maskiner opbevares uden for børns rækkevidde, og personer, der ikke er bekendt med maskinen eller disse instruktioner, må ikke kunne komme til at betjene maskinen.** Maskiner er farlige i hænderne på utrænede brugere.
- Vedligehold maskiner og tilbehør. Kontrollér, om bevægelige dele sidder korrekt, eller om de binder. Se også efter, om der er defekte dele, og kontrollér alle andre forhold, som kan påvirke betjeningen af maskinen.** Hvis maskinen er beskadiget, skal den repareres, før den bruges igen. Mange ulykker skyldes utilgængelige vedligeholdte maskiner.
- Hold skæremaskiner skarpt og rent.** Korrekt vedligeholdte skæremaskiner med skarpe klinger er mindre tilbøjelige til at binde og er lettere at styre.
- Brug maskinen produktet, tilbehøret, maskindele osv. i overensstemmelse med disse instruktioner, og tag højde for arbejdsforholdene og det arbejde, der skal udføres.** Hvis maskinen bruges til andre formål end de tiltænkte, kan der opstå en farlig situation.
- Hold håndtag og håndtagsflader tørre, rene og fri for olie og fedt.** Glatte håndtag og håndtagsflader gør umuliggør en sikker betjening og kontrol af maskinen i uforudsete situationer.

5) Brug og behandling af det batteridrevne værktøj

- Genoplad kun med den oplader, som producenten foreskriver.** En oplader, der egner sig til en bestemt type batteripakke, kan medføre risiko for brand, hvis den benyttes sammen med en anden batteripakke.
- Brug kun maskiner med specifikt angivne batteripakker.** Brug af andre batterienheder medfører risiko for skader og brand.
- Når batteripakken ikke anvendes, skal du holde den væk fra andre metalgenstande, såsom papir, clips, mønter, nøgler, søm, skruer eller andre små metalgenstande, der kan kortslutte polerne.** Kortslutning af batteripolerne kan forårsage forbrændinger eller brand.

- Under ugunstige forhold kan der sprøjte væske ud fra batteriet, undgå kontakt.** Hvis væsken alligevel berøres, skal der skylles med vand. Hvis du får væske i øjnene, skal du søge læge. Væske, der siver ud fra batteriet, kan medføre irritation eller forbrænding.
- Brug ikke en batteripakke eller en maskine, som er beskadiget eller modificeret.** Beskadigede eller modificerede batterier kan opføre sig uforudsigeligt og medføre brand, eksplosion eller risiko for personskade.
- Udsæt ikke en batteripakke eller en maskine for brand eller høje temperaturer.** Udsættelse for brand eller temperatur over 130 °C kan forårsage eksplosion.
- Følg alle opladningsinstruktioner, og oplad ikke batteripakken eller maskinen uden for det temperaturområde, der er angivet i instruktionerne.** Forkert opladning eller opladning ved temperaturer uden for det specificerede område kan beskadige batteriet og øge risikoen for brand.

6) Service

- Lad kun kvalificeret fagpersonale reparere dit elektriske værktøj og kun med originale reservedele.** Dermed sikrer du dig, at det elektriske værktøjs sikkerhed bevares.
- Udfør aldrig service på beskadigede batteripakker.** Service på batteripakker bør kun udføres af producenten eller autoriserede serviceudbydere.

1.2.2 Sikkerhedsadvarsler om plænetrimmer og plænekantrimmer

- Brug ikke plæneklipperen i dårligt vejr, specielt hvis der er risiko for lynnedslag.** Dette mindsker risikoen for at blive ramt af lynnedslag.
- Undersøg grundigt det område, hvor maskinen skal bruges, for at se, om der er dyr.** Vilde dyr kan komme til skade af maskinen under betjening.
- Undersøg grundigt det område, hvor plæneklipperen skal bruges, og fjern alle sten, pinde, kabler, knogler og andre uvedkommende genstande.** Udkastede genstande kan forårsage alvorlige personskader.
- Før maskinen tages i brug, skal du altid visuelt kontrollere, at klipperen og klipperenheden ikke er beskadigede.** Beskadigede dele øger risikoen for personskade.
- Hold skærmene på plads. Skærmene skal være i driftsklar stand og være monteret korrekt.** En skærm, der er løs, beskadiget eller ikke fungerer korrekt, kan medføre personskade.
- Hold alle kølleindsug fri for snavs.** Blokerede luftindtag og snavs kan medføre overophedning eller risiko for brand.
- Bær beskyttelsesbriller og høreværm.** Passende sikkerhedsudstyr vil reducere personskader.
- Brug altid skridsikert og beskyttende fodtøj, når du betjener maskinen. Betjen ikke maskinen med bare fødder eller iført åbne sandaler.** Dette reducerer risikoen for, at fødderne kommer i kontakt med den bevægelige klipper.
- Bær altid tøj som f.eks. bukser, der dækker operatørens ben, mens maskinen betjenes.** Kontakt med den bevægelige klipper eller tråd kan forårsage personskade.
- Hold omkringstående væk, mens maskinen betjenes.** Udkastede grene og lignende kan medføre alvorlig personskade.
- Betjen ikke maskinen over taljehøjde.** Det hjælper med at forhindre utilsigtet kontakt med klipperen og giver bedre styring af maskinen i uventede situationer.
- Udvis forsigtighed, når maskinen betjenes i vådt græs. Gå. Løb aldrig.** Dette reducerer risikoen for at glide og falde, hvilket kan medføre personskade.
- Betjen ikke maskinen på meget stejle skråninger.** Dette reducerer risikoen for tab af kontrol og for at glide og falde, hvilket kan medføre personskade.
- Når du arbejder på skråninger, skal du altid være sikker på, at du står godt fast. Arbejd altid på tværs af skråninger, aldrig op eller ned, og udvis stor forsigtighed, når du skifter retning.** Dette reducerer risikoen for tab af kontrol og for at glide og falde, hvilket kan medføre personskade.
- Hold alle ledninger og kabler væk fra klippeområdet.** Ledninger og kabler kan være skjult i hække eller buske og kan ved et uheld blive skåret over af tråden eller klipperen.
- Hold alle dele af kroppen på afstand af trimmerens bevægelige klipper eller tråd. Fjern ikke materiale fra maskinen, før den er blevet koblet fra strømkilden.** Trimmerens bevægelige klipper eller tråd kan medføre alvorlig personskade.
- Transporter maskinen slukket og væk fra kroppen.** Korrekt håndtering af maskinen vil reducere risikoen for utilsigtet kontakt med trimmerens bevægelige klipper eller tråd.
- Brug kun udskiftningsklippehoveder og trimmerskærere eller -tråde, der er angivet af producenten.** Forkerte reservedele kan medføre tab af kontrol, brud og personskade.
- Udskift ikke trimmerskærere eller -tråde med metaltråde eller -knive.** Brug af ikke-anbefalede skæreenheder kan forårsage personskade.

1.3 Yderligere sikkerhedsinstruktioner

1.3.1 Anvendelsesformål

GARDENA-trimmeren er beregnet til trimning og klipning af græsplæner og græsarealer i private haver og kolonihaver.

Produktet er ikke egnet til kontinuerlig betjening (professionel betjening).





FARE!

Risiko for tilskadecomst!

Brug ikke produktet til at klippe hække, til at hakke materiale eller til at lave kompost.

1.3.2 Sikkerhedsanvisning for batterier og batteriopladere

-  **Læs alle sikkerhedsanvisninger og instruktioner.** Hvis advarsler og instruktioner ignoreres, kan det medføre elektrisk stød, brand og/eller alvorlig personskade.
- **Opbevar disse instruktioner på et sikkert sted.** Brug kun batteriopladeren, hvis du er fortrolig med alle dens funktioner og kan udføre disse uden begrænsninger eller har modtaget relevante instruktioner.
- **Brug ikke produktet i eksplosive atmosfærer.**
- **Overvåg børn under brug, rengøring og vedligeholdelse.** Dette er for at sikre, at de ikke leger med batteriopladeren.
- **Oplad kun litium-ion-batterier af typen PBA 18 V med en kapacitet på 1,5 Ah eller mere (5 battericeller eller mere) til POWER FOR ALL-systemet.** Batterispændingen skal svare til batteriopladerens batteriladepænding. Oplad ikke ikke-genopladelige batterier. Ellers er der risiko for brand og eksplosion.
-  **Brug kun batteriopladeren i lukkede rum, og hold det væk fra fugt.** Hvis der trænger vand ind i batteriopladeren, øges risikoen for elektrisk stød.
- **Hold batteriopladeren ren.** Snavs udgør en risiko for elektrisk stød.
- **Kontrollér altid batteriopladeren, herunder kablet og stikket, før brug.** Anvend ikke batteriopladeren, hvis du bemærker skader. Du må ikke selv åbne batteriopladeren. Sørg for, at reparationer kun udføres af kvalificeret personale, der kun bruger originale reservedele. Beskadigede batteriopladere, kabler og stik øger risikoen for elektrisk stød.
- **Undlad at anvende batteriopladeren på letantændelige overflader (f.eks. papir, tekstiler osv.) eller i letantændelige omgivelser.** Der er risiko for brand, fordi batteriopladeren bliver varm under opladning.
- **Hvis tilslutningskablet skal udskiftes, skal udskiftningen udføres af GARDENA eller et autoriseret serviceværksted for GARDENA-elværktøj for at undgå sikkerhedsrisici.**
- **Disse sikkerhedsinstruktioner gælder kun for 18 V Li-Ion-batterier til POWER FOR ALL-systemet.**
- **Oplad kun batterierne med batterioplader, der anbefales af producenten.** En batterioplader, der passer til én batteritype, kan udgøre en risiko for brand, når den anvendes med et andet batteri.
- **Der kan også slippe dampe ud, hvis batteriet er beskadiget eller anvendt forkert.** Sørg for, at området er godt ventileret, og søg lægehjælp, hvis du oplever bivirkninger. Dampene kan irritere åndedrætsorganet.
- **Hvis batteriet er defekt, kan det udskille væske, og genstanden i nærheden kan blive våde.** Kontrollér de berørte dele. Rengør eller udskift dem om nødvendigt.
- **Ved forkert brug, eller hvis batteriet er beskadiget, kan batteriet udskille brandfarlig væske; undgå kontakt.** Hvis væsken alligevel berøres, skal der skylles med vand. Hvis væsken kommer ind i øjnene, skal du kontakte lægen. Væske, der siver ud fra batteriet, kan medføre irritation eller forbrænding.
- **Brug kun batteriet i produkter fra partnere af POWER FOR ALL-systemet.** POWER FOR ALL-mærkede 18 V batterier er fuldt kompatible med følgende produkter: alle 18 V produkter fra partnere af POWER FOR ALL-systemet.
- **Overhold batterianbefalingerne i brugervejledningen til dit produkt.** Dette er den eneste måde at betjene batteriet og produktet sikkert og beskytte batterierne mod farlig overbelastning på.
- **Oplad kun batterierne med batterioplader, der anbefales af producenten eller partnere af POWER FOR ALL-systemet.** En batterioplader, der er egnet til en bestemt type batteri, udgør en brandfare, når den bruges sammen med andre batterier (batteritype: PBA 18 V osv./kompatible batteriopladere: AL 18 osv.).
- **Batteriet leveres delvist opladet.** For at sikre batteriets fulde ydeevne, skal batteriet oplades fuldstændigt i batteriopladeren, før produktet bruges første gang.
- **Opbevar batterier utilgængeligt for børn.**
- **Åbn ikke batteriet.** Der er risiko for kortslutning.
- **Batteriet må ikke kortsluttes.** Når batteriet ikke er i brug, skal du holde det væk fra papirclips, mønter, nøgler, søm, skruer eller andre små metalgenstande, der kan kortslutte kontakterne. Kortslutning af batteripolerne kan forårsage forbrændinger eller brand.
- **Batterikontakterne kan være varme efter brug.** Vær opmærksom på de varme kontakter, når du fjerner batteriet.
- **Batteriet kan blive beskadiget af skarpe genstande som f.eks. søm eller skruetrækkere eller af ekstern kraft.** Der kan opstå en intern kortslutning, og batteriet kan dermed brænde, ryge, eksplodere eller overophede.
- **Der må aldrig udføres service på beskadigede batterier.** Vedligeholdelse af batterier må kun udføres af producenten eller autoriserede serviceværksteder.
-  **Beskyt batteriet mod varme, hvilket omfatter vedvarende sollys, ild, snavs, vand og fugt.** Der er risiko for eksplosion og kortslutning.



- **Batteriet må kun anvendes og opbevares ved en omgivende temperatur på mellem 20 °C og 50 °C.** Batteriet må f.eks. ikke efterlades i din bil om sommeren. Ved temperaturer på < 0 °C, kan ydeevnen blive reduceret afhængigt af enheden.
- **Batteriet må kun oplades ved omgivende temperaturer på mellem 0 °C og 45 °C.** Opladning uden for temperaturområdet kan beskadige batteriet og øge risikoen for brand. **Efter brug skal du lade batteriet køle af i mindst 30 minutter, før du oplader eller opbevarer det.**

1.3.3 Yderligere elektriske sikkerhedsinstruktioner



FARE!

Risiko for hjertestop!

Produktet danner et elektromagnetisk felt under betjening. Dette elektromagnetiske felt kan påvirke funktionen af aktive eller passive medicinske implantater (f.eks. pacemakere), hvilket kan medføre alvorlig personskade eller dødsfald.

- Kontakt din læge og producenten af dit implantat, før du bruger dette produkt. Fjern batteriet, når du ikke bruger produktet.

1.3.4 Yderligere personlig sikkerhedsinstruktioner



FARE!

Risiko for kvælning!

Små dele kan sluges.

- Hold små børn på afstand under monteringen.

- Efterse maskinen for skader, hvis du rammer en hård genstand, eller hvis der opstår overdrevne vibrationer.
- Hold hænderne væk fra skæresnørens længdebegrænsner.
- Undgå situationer, der kan opstå under normalt arbejde, f.eks. en blokering af snørekassetten.
- Udfør rengørings- og vedligeholdelsesarbejde, inden maskinen sættes til opbevaring.
- **Brug ikke produktet i nærheden af vand eller til bassinvedligeholdelse.** Dette forhindrer indtrængen af vand og beskadigelse.

2. MONTERING



FARE!

Skæreskader forårsaget af skæresnøren.

Hvis produktet starter utilsigtet, kan folk komme til skade pga. skæresnøren.

- Fjern batteriet, før produktet samles. Brug beskyttelseshandsker. Monter beskyttelsesdækslet.

2.1 Levering

	Varenr. 14703-20	Varenr. 14703-55
Batteridrevet trimmer	x	x
Batterioplader	x	-
Batteri (4,0 Ah)	x	-
Brugervejledning	x	x

2.2 Sådan monteres skinnen [Fig. A1]

1. Skub skinnen ① ind i spændemuffen ②, indtil den klikker på plads. Sørg for, at skinnen er sikkert fastgjort.
2. Spænd spændemuffen ②.

2.3 Montering af beskyttelsesdækslet og blomsterbeskyttelsen [Fig. A2/A3]



FARE!

Risiko for personskade.

Hvis fingrene kommer i klemme under monteringen, kan det medføre skader.

- Pas på fingrene, når de to trimmerdele samles.

1. Skub den forreste del af beskyttelsesdækslet ④ på trimmerhovedet ③, indtil det klikker på plads.
2. Skub den bageste del af beskyttelsesdækslet ⑤ på trimmerhovedet ③, så langt som det kan komme.
3. Spænd forsigtigt de to små skruer ⑥.
4. Spred 1 blomsterbeskyttelsen ⑦ lidt udad, og skub 2 den på trimmerhovedet ③, indtil den klikker på plads.

2.4 Sådan monteres hjælpehåndtaget [Fig. A4]

1. Skub hjælpehåndtaget (8) ind i håndtagsbeslaget (9).
Sørg for, at hjælpehåndtaget sidder godt fast.
2. Spænd den store skrue (M5x32) (10).

3. BETJENING



FARE!

Skæreskader forårsaget af skæresnøren.

Hvis produktet starter utilsigtet, kan folk komme til skade pga. skæresnøren.
→ Vent, indtil skæresnøren er holdt op med at bevæge sig, før du efterser eller transporterer produktet. Tag batteriet ud. Brug beskyttelseshandsker.

3.1 Opladning af batteriet [fig. O1/O2/O3]



ADVARSEL!

Beskadigelse af ejendom.

Hvis spændingen på strømkilden ikke svarer til specifikationerne på batteriets typeskilt, kan batteriopladeren blive beskadiget.
→ Vær opmærksom på netspændingen.



FARE!

Risiko for personskade.

Du kan få fingrene i klemme, når du indsætter batteriet.
→ Pas på fingrene.

Med den intelligente opladning registreres batteriets ladetilstand automatisk, og afhængigt af batteriets temperatur og spænding oplades batteriet med den optimale lade strøm. Dette er med til at skåne batteriet, og ved opbevaring i opladeren er det altid fuldstændig opladet.

1. Tryk på udløserknappen (A), og tag batteriet (B) ud af batteriholderen (D).
2. Slut batteriopladeren (C) til et strømudtag.
3. Skub batteriopladeren (C) på batteriet (B).
Når indikatoren for batteriopladeren (L) på batteriopladeren blinker grønt, bliver batteriet ladet op.
Når indikatoren (L) på batteriopladeren lyser konstant grønt, er batteriet fuldt opladet (ladetid, se 7. TEKNISKE DATA).
4. Kontrollér opladningstilstanden regelmæssigt, mens du oplader.
5. Når batteriet (B) er fuldt opladet, kan batteriet (B) frakobles fra batteriopladeren (C).

3.2 Betydning af displayelementer

3.2.1 Indikatoren på batteriopladeren [fig. O3]

Blinkende indikator på batteriopladeren (L)



Ladecykklussen angives ved, at indikatoren på batteriopladeren (L) blinker.

Bemærk: Opladningen er kun mulig, når batteriernes temperatur er inden for det tilladte temperaturområde for opladning, se 7. TEKNISKE DATA.

Batteriopladningsindikatoren (L) lyser konstant



Når batteriopladningsindikatoren (L) lyser konstant, betyder det, at batteriet er fuldt opladet, eller at batteriets temperatur er uden for det tilladte temperaturområde for opladning, og at batteriet derfor ikke kan lades op. Så snart det tilladte temperaturområde er nået, oplades batteriet.

Hvis batteriet ikke er tilsluttet, lyser indikatoren for batteriopladeren (L) konstant og angiver, at strømskiftet er sat i stikkontakten, og at opladeren er klar til brug.

3.2.2 Indikator for batteriets ladetilstand (P) på produktet [Fig. O4/O6]

Når produktet er startet, vises indikatoren for batteriets ladetilstand (P) i 5 sekunder.

Indikator for batteriets ladetilstand	Batteriladestatus
(1), (2) og (3) lyser grønt	67-100% opladet
(1) og (2) lyser grønt	34-66% opladet
(1) lyser grønt	11-33% opladet
(1) blinker grønt	0-10% opladet

Hvis LED (1) blinker grønt, skal batteriet oplades.

Hvis fejl-LED'en (W) lyser eller blinker, se 6. FEJLFINDING.

3.2.3 Betjeningspanel (P) [Fig. O4]

ON/OFF-knap (S):

→ Tryk på ON/OFF-knappen (S) på betjeningspanelet (P).

Når trimmeren er tændt, lyser On-LED'en (L).

Trimmeren slukker automatisk efter 1 minut.

Boostknap (B):

→ Tryk på boostknappen (B) på betjeningspanelet.

Når boosttilstand er aktiveret, lyser LED'en (L).

Boosttilstand øger motorens hastighed for maksimal skæreydeevne.

Indikator for længde af skæresnøre (U):

Indikatoren for længde af skæresnøre (U) lyser, hvis skæresnøren er for kort, og trimmeren ikke skærer/belastes, når motoren kører.

→ Forlæng skæretråden (se "3.7 Forlængelse af skæresnøren (automatisk tap) [Fig. O10/O11]").

3.2.4 Arbejdsposition [fig. O5]

→ Hold produktet i hjælpehåndtaget (8) og hovedhåndtaget (11), så trimmerhovedet (3) vippes en smule fremad.

Undgå kontakt mellem skæresnøren og hårde genstande (mur, sten, hegn osv.) for at forhindre skæresnøren i at svejse eller knække af.

3.3 Start/stop af trimmeren



FARE!

Risiko for skader

Risiko for personskade, hvis produktet ikke stopper, når starthåndtaget slippes.

→ Omgå ikke sikkerhedsanordninger eller -kontakter. Du må f.eks. ikke fastgøre starthåndtaget til håndtaget. Foretag ikke ændringer af produktet, som ikke er beskrevet i denne vejledning.

3.3.1 Før start [Fig. O1]

1. Kontrollér, at beskyttelsesdækslet og blomsterbeskyttelsen er monteret korrekt (se "2.3 Montering af beskyttelsesdækslet og blomsterbeskyttelsen [Fig. A2/A3]").
2. Isæt batteriet (B) i batteriholderen (D), indtil det klikker på plads med et hørbart klik.

3.3.2 Sådan startes trimmeren [fig. O1/O5/O6]

1. Tryk på ON/OFF-knappen (S) (et halvt sekund) på betjeningspanelet (P), indtil til On-LED'en (L) lyser grønt.
2. Hold fast i hjælpehåndtaget (8) med en hånd.
3. Hold fast i hovedhåndtaget (11) med den anden hånd, og træk i start-håndtaget (12).

Trimmeren starter.

3.3.3 Sådan stoppes trimmeren

1. Slip starthåndtaget (12).
Trimmeren stopper.
2. Tryk på ON/OFF-knappen (S) på betjeningspanelet (P), indtil On-LED'en (L) slukkes.
3. Vent, indtil skæresnøren (14) ikke bevæger sig.
4. Tag batteriet ud (B).

3.4 Justering af hjælpehåndtagets position [fig. O7]

Hjælpehåndtagets position (8) kan justeres til din højde.

1. Åbn spænde-håndtaget (13).
2. Vip hjælpehåndtaget (8) til den ønskede position.
3. Luk spænde-håndtaget (13).

3.4.1 Justering af spænde-håndtagets spændekraft [Fig. O7]

Spænde-håndtagets spændekraft (13) kan justeres efter behov.

Spændekraften er for stærk:

1. Åbn spændehåndtaget ⑬.
2. Drej skruen ⑩ mod uret med en skrueetrækker.
3. Luk spændehåndtaget ⑬.

Spændekraften er for svag:

4. Åbn spændehåndtaget ⑬.
5. Drej skruen ⑩ med uret med en skrueetrækker.
6. Luk spændehåndtaget ⑬.

3.5 Justering af blomsterbeskyttelsen [Fig. O9]

– Arbejdsposition [fig. O8]

– Parkeringsposition [Fig. O9]

→ Drej blomsterbeskyttelsen ⑦ til den ønskede position, indtil den klikker på plads.

3.6 Sådan transporteres trimmeren



FARE!

Risiko for skader

Hvis batteriet er sat i, og trimmeren er tændt, er det muligt ved et uheld at trække i starthåndtaget og starte trimmeren.

→ Trimmeren må kun transporteres, når batteriet er fjernet, og trimmeren er slukket.

→ Drej blomsterbeskyttelsen ⑦ til parkeringsposition, indtil den klikker på plads.

3.7 Forlæng skæresnøren (automatisk tap) [Fig. O4/O10/O11]

Den automatiske TAP-funktion aktiveres, når motoren kører.

Der kan kun opnås en optimal klipning af græsplænen, hvis skæresnøren er i maksimal længde. Det kan være nødvendigt at forlænge skæresnøren flere gange, når den startes første gang.

Indikatoren for længde af skæresnøre ⑭ lyser, hvis skæresnøren er for kort, og trimmeren ikke skærer/belastes, når motoren kører.

1. Start trimmeren.
2. Hold trimmerhovedet ③ parallelt med jorden, og tryk kortvarigt mod fast grund (undgå længerevarende kontinuerligt tryk).

Skæresnøren ⑭ forlænges automatisk ved en hørbar skiftfunktion og bringes til den korrekte længde af snørebegrænseren ⑮.

→ Tryk om nødvendigt flere gange efter hinanden.

Indikatoren for længde af skæresnøre ⑭ lyser, hvis skæresnøren er for kort, og trimmeren ikke skærer/belastes, når motoren kører.

Når skæresnøren ⑭ når snørebegrænseren ⑮, forsvinder indikatoren for længde af skæresnøre ⑭.

4. VEDLIGEHOLDELSE



FARE!

Skæreskader forårsaget af skæresnøren.

Hvis produktet starter utilsigtet, kan folk komme til skade pga. skæresnøren.

→ Vent, indtil skæresnøren er holdt op med at bevæge sig, før du servicerer produktet. Tag batteriet ud. Brug beskyttelsehandsker. *Skarpe kanter på skæresnøren, skæresnørebegrænseren eller andre dele kan forårsage personskade.*

4.1 Rengøring af trimmeren [Fig. M1]



FARE!

Risiko for tilskadekomst!

Risiko for personskade og beskadigelse af produktet.

→ Brug ikke vand eller en vandstråle (især en højtryksvandstråle) til rengøring af produktet. *Dette kan beskadige produktet eller lade vand trænge ind i de elektriske komponenter og forårsage korrosion eller kortslutninger.* Brug ikke kemikalier, herunder benzin og opløsningsmidler, til at rengøre produktet. Nogle af disse kan ødelægge vigtige plastdele.

Luftstrømsrillerne skal altid være rene.

1. Rengør ventilationsåbningerne ⑯ på hovedhåndtaget ⑪ og på trimmerhovedet ③ med en blød børste (brug ikke en skrueetrækker). *Brug af andet værktøj kan beskadige produktet.*
2. Rengør alle bevægelige dele efter hver betjening. Fjern især græs og snavs fra beskyttelsesdækslet ⑤.
3. Rengør trimmerhovedet eller kassetten regelmæssigt.

4.2 Rengøring af batteriet og batteriopladeren

Overfladen og kontakterne på batteriet og på batteriopladeren skal være rene og tørre, før batteriet sluttes til batteriopladeren.

→ Brug ikke rindende vand.

4.2.1 Rengøring af batteriet

Brug ikke kemiske stoffer til at rengøre batteriet.

→ Brug en blød, ren og tør børste til at rengøre ventilationsåbningerne og batteriets kontakter af og til.

4.2.2 Rengøring af batteriopladeren

→ Brug en blød, tør klud til at rengøre kontakterne og plastikdelene.

Rengør og vedligehold altid før opbevaring.

4.3 Sådan udskiftes snørekassetten [Fig. M2/M3]:



FARE!

Risiko for tilskadekomst!

Risiko for personskade pga. metalskærere.

→ Brug ikke skærere, reservedele eller tilbehør, der ikke er godkendt af GARDENA. Brug kun originale snørekassetter fra GARDENA.

Hvis slidribben ⑶ ikke er synlig mere, skal kassettedækslet ⑰ udskiftes.

Du kan få den nye reservesnørekassette eller kassettedækslet fra din GARDENA-forhandler eller direkte fra GARDENA Service.

For varenummer 14703 PowerTrim 30/18V P4A:

- GARDENA-snørekassette til trimmer varenr. 5411
- GARDENA-kassettedæksel til trimmer varenr. 5413

1. Tryk kassettedækslet ⑰ ind ved de to klemmer ⑱ samtidig, og træk det af.
2. Fjern snørekassetten ⑲.
3. Fjern alt snavs fra snørekassettebeslaget ⑳.
4. Før skæresnøren ⑭ gennem metalmanchetter! ㉑.
5. Indsæt snørekassetten ⑲ i snørekassettebeslaget ⑳.
6. Træk skæresnøren ⑭ af den nye snørekassette ⑲ ud af øskenen på plastringen ㉒ så langt som snørebegrænseren ⑮.
7. Placer kassettedækslet ⑰ på snørekassettebeslaget ⑳, indtil begge klemmer ⑱ klikker på plads med et hørbart klik.

Sørg for, at skæresnøren ikke er blevet klemt.

→ Hvis kassettedækslet ⑰ ikke kan monteres, skal du dreje snørekassetten ⑲ frem og tilbage, indtil snørekassetten! ⑲ er sat helt ind i snørekassettebeslaget ⑳.

5. OPBEVARING

5.1 Nedlukning

Produktet skal opbevares utilgængeligt for børn.

1. Tag batteriet ud ⑥.
2. Oplad batteriet (se "3.1 Opladning af batteriet [fig. O1/O2/O3]").
3. Rengør trimmeren, batteriet og batteriopladeren (se "4. Vedligeholdelse").
4. Opbevar trimmeren, batteriet og batteriopladeren på et tørt, lukket og frostsikret sted.

6. FEJLAFHJÆLPNING



FARE!

Skæreskader forårsaget af skæresnøren.

Hvis produktet starter utilsigtet, kan folk komme til skade pga. skæresnøren.

→ Vent, indtil skæresnøren er holdt op med at bevæge sig, før du udfører fejlfinding produktet. Tag batteriet ud. Brug beskyttelsehandsker.

6.1 Fejltabel

Problem	Mulig årsag	Afhjælpning
Trimmeren starter ikke	On-LED'en er slukket.	→ Tryk på ON/OFF-knappen.
	Batteriet er ikke sat rigtigt ind i batteriholderen.	→ Sæt batteriet i batteriholderen, indtil det klikker på plads.
Trimmeren skærer dårligt	Skæresnøren er slidt eller for kort.	→ Forlæng skæresnøren (se "Forlængelse af skæresnøren (automatisk TAP)*").
	Skæresnøren er brugt op.	→ Udskift snørekassetten (se "Sådan udskiftes snørekassetten").
	Skæresnøren trækkes tilbage eller svejses i snørekassetten.	→ Træk skæresnøren ud af snørekassetten (se "Sådan udskiftes snørekassetten").
Trimmeren vibrerer kraftigt	Øget ubalance på grund af kraftig kontaminering af kassettebeslaget	→ Åbn dækslet til kassettebeslaget, og fjern snavs og græs.
Trimmeren stopper ikke	Starthåndtaget sidder fast.	→ Tag batteriet ud, og løs starthåndtaget.
Trimmeren stopper	Lange afklip er viklet rundt om snørekassettes beslag.	→ Fjern afklippet.
Skæresnøren kan ikke forlænges eller bruges hurtigt op	Snøren er blevet for tør eller skrøbelig (f.eks. om vinteren).	→ Anbring snørekassetten i vand i ca. 10 timer.
	Hyppig kontakt mellem skæresnøren og hårde genstande.	→ Undgå kontakt mellem skæresnøren og hårde genstande.
Trimmeren starter ikke eller stopper. LED (1) blinker grønt [Fig. 04]	Batteriet er afladet.	→ Oplad batteriet.
Trimmeren starter ikke eller stopper. Fejl-LED'en (2) lyser rødt [Fig. 04]	Batteriets temperatur ligger uden for det tilladte temperaturområde.	→ Vent, indtil batteritemperaturen er mellem 0 °C og + 45 °C.
	Der er vanddråber eller fugt mellem batteriets kontakter.	→ Fjern vanddråberne eller fugten med en tør klud.
	Gevindspoleholderen er blokeret	→ Fjern tilstopningen.
	Tung belastning	→ Reducer belastningen.
Trimmeren starter ikke eller stopper. Fejl-LED'en (3) blinker rødt [Fig. 04]	Trimmeren er defekt.	→ Kontakt GARDENA Service.
Trimmeren starter ikke eller stopper. Fejl-LED'en (4) lyser ikke [Fig. 04]	Batteriet er defekt.	→ Udskift batteriet.
	Trimmeren er defekt.	→ Kontakt GARDENA Service.
Opladning er ikke mulig. Batteriopladningsindikatoren (5) lyser konstant grønt	Batteriet er ikke skubbet korrekt på batteriopladeren.	→ Skub batteriet korrekt på batteriopladeren.
	Batteriets kontakter er snavsede	→ Rengør batterikontakterne (se "4.2.1 Rengøring af batteriet")
	Batteriets temperatur ligger uden for det tilladte temperaturområde.	→ Vent, indtil batteritemperaturen er mellem 0 °C og + 45 °C.
	Batteriet er defekt.	→ Udskift batteriet.
Opladning er ikke mulig. Batteriopladningsindikatoren (6) lyser ikke	Strømskikket på batteriopladeren er ikke sat korrekt i.	→ Sæt stikket helt ind i strømudtaget.
	Stikdåse, ledning eller oplader er defekt.	→ Kontrollér netspændingen. Få opladeren kontrolleret, evt. af GARDENA Service eller af en forhandler godkendt af GARDENA.

BEMÆRK:

Reparationer må kun udføres af GARDENA-servicecentre eller af forhandlere, som er autoriseret af GARDENA.

→ Kontakt dit GARDENA-servicecenter i tilfælde af andre fejl (se bagside).

7. TEKNISKE DATA

Batteridrevet trimmer	Enhed	Værdi (varenr. 14703)
Diameter på skæresnøre	mm	2
Skærebredde	cm	30

Batteridrevet trimmer	Enhed	Værdi (varenr. 14703)
Snørekassettehastighed normal/boost	o/min.	7000/8000
Skæresnøre	m	4
Forlængelse af skæresnøre		Automatisk tryk
Vægt (uden batteri)	kg	2,4
Lydtrykniveau $L_{pA}^{(1)}$	dB (A)	79
Usikkerhed k_{pA}	dB (A)	3
Lydeffektniveau $L_{WA}^{(2)}$ målt/garanteret		
Usikkerhed k_{WA}	dB (A)	90/92
	dB (A)	1.6
Hånd-/armvibration $a_{vhw}^{(1)}$	m/s ²	0,7
Usikkerhed k_{vhw}	m/s ²	1.5

Målemetoder i henhold til: ¹EN 50636-2-91 ²RL 2000/14/EC/S.I. 2001 No.1701

BEMÆRK: Den angivne vibrationsemissionsværdi er målt i henhold til en standardiseret testprocedure og kan bruges til sammenligning af elektrisk værktøj. Den kan også bruges til foreløbig evaluering af udsættelse. Vibrationsemissionsværdien kan variere ved faktisk brug af elværktøjet.

Systembatteri PBA 18 V 4,0 Ah W-B	Enhed	Værdi (varenr. 14905)
Batterispænding	V (DC)	18
Batterikapacitet	Ah	4,0
Antal celler (Li-Ion)		10
Egnede batterioplader til POWER FOR ALL-systemet	AL 1810 CV/AL 1815 CV/AL 18V-20/AL 1830 CV/AL 1880 CV	

Systembatterioplader AL 1810 CV P4A	Enhed	Værdi (varenr. 14900)
Netspænding	V (AC)	220-240
Netfrekvens	Hz	50-60
Nominel effekt	W	26
Batteriladespænding	V (DC)	18
Maks. batteriladestrøm	mA	1000
Batteriopladningstid (ca.) PBA 18 V 2,0 AH W-B PBA 18 V 2,5 AH W-B PBA 18 V 4,0 AH W-C	min. min. min.	124 154 244
Tilladt temperaturområde for opladning	°C	0-45
Vægt	g	170
Beskyttelsesklasse		/II
Egnede PBA 18 V batterier til POWER FOR ALL-systemet		PBA 18V

8. TILBEHØR/RESERVEDELE

GARDENA-snørekassette	Til erstatning af en brugt snørekassette.	Varenr. 5411
GARDENA-kassettedæksel	Til erstatning af et brugt kassettedæksel.	Varenr. 5413
GARDENA System-batteri P4A PBA 18 V/45 P4A PBA 18 V/72	Batteri til ekstra varighed eller til udskiftning.	Varenr. 14903 Varenr. 14905
GARDENA-lynoplader	Oplader til hurtig opladning af POWER FOR ALL-batterier PBA 18V..W-..	Varenr. 14901

9. GARANTI/SERVICE

9.1 Produktregistrering

Registrer dit produkt på gardena.com/registration.

9.2 Service

Du kan finde de aktuelle kontaktoplysninger for vores tjeneste på bagsiden og online:

- Storbritannien: <https://www.gardena.com/uk/support/advice/contact/>
- USA: <https://us.gardena.com/pages/contact>
- Canada: <https://www.gardena.com/ca-en/c/support/contact>
- Australien: <https://www.gardena.com/au/support/advice/contact/>
- New Zealand: <https://www.gardena.com/nz/support/advice/contact/>

- Sydafrika: <https://www.gardena.com/za/support/contact/>
- Andre lande: <https://www.gardena.com/int/c/support/contact>

10. BORTSKAFFELSE

10.1. Bortskaffelse af produktet

(i overensstemmelse med direktiv 2012/19/EU/S.I. 2013 nr. 3113)



Produktet må ikke bortskaffes med normalt husholdningsaffald. Det skal bortskaffes iht. de gældende lokale miljøforskrifter.

VIGTIGT!

→ Bortskaf produktet gennem din lokale genbrugsstation.

10.2. Bortskaffelse af batteriet



Li-ion

Batteriet indeholder litium-ion-celler, som skal bortskaffes adskilt fra almindeligt husholdningsaffald ved slutningen af dets levetid.

1. Aflad litium-ion-cellerne helt (kontakt GARDENA Service vedrørende dette).
2. Sørg for, at litium-ion-cellekontakterne ikke kortsluttes ved at anbringe tape over dem.
3. Bortskaf litium-ion-cellerne på korrekt vis gennem din lokale genbrugsstation.

el Χορτοκοπτικό με μπαταρία PowerTrim 30/18V P4A

Αρχικές οδηγίες

10. BORTSKAFFELSE	40
2. ΣΥΝΑΡΜΟΛΟΓΗΣΗ	42
3. ΛΕΙΤΟΥΡΓΙΑ	43
4. ΣΥΝΤΗΡΗΣΗ	44
5. ΑΠΟΘΗΚΕΥΣΗ	45
6. ΑΝΤΙΜΕΤΩΠΙΣΗ ΠΡΟΒΛΗΜΑΤΩΝ	45
7. ΤΕΧΝΙΚΑ ΣΤΟΙΧΕΙΑ	45
8. ΑΞΕΣΟΥΑΡ / ΑΝΤΑΛΛΑΚΤΙΚΑ	46
9. ΕΓΓΥΗΣΗ / ΣΕΡΒΙΣ	46
10. ΑΠΟΡΡΙΨΗ	46

1. ΟΔΗΓΙΕΣ ΑΣΦΑΛΕΙΑΣ

1.1 Σύμβολα στο προϊόν



→ Διαβάστε το εγχειρίδιο χρήσης.



→ Μην εκθέτετε το προϊόν σε βροχή.



→ Φοράτε γυαλιά ασφαλείας και προστατευτικά ακοής.



ΠΡΟΕΙΔΟΠΟΙΗΣΗ!

→ Αποσυνδέστε αμέσως το βύσμα του ηλεκτρικού καλωδίου, αν το ηλεκτρικό καλώδιο έχει υποστεί ζημιά ή έχει κοπεί.



ΠΡΟΕΙΔΟΠΟΙΗΣΗ!

→ Κρατήστε τυχόν παριστάμενα άτομα σε απόσταση.



ΠΡΟΕΙΔΟΠΟΙΗΣΗ!

→ Προτού εκτελέσετε εργασίες συντήρησης, αποσυνδέστε την μπαταρία.

1.2 Γενικές οδηγίες ασφαλείας

1.2.1 Γενικές υποδείξεις ασφαλείας για ηλεκτρικά εργαλεία



ΠΡΟΕΙΔΟΠΟΙΗΣΗ!

Διαβάστε όλες τις προειδοποιήσεις, τις οδηγίες, τις εικόνες και τις προδιαγραφές ασφαλείας που παρέχονται με αυτό το μηχάνημα.

Η μη τήρηση όλων των οδηγιών που αναφέρονται παρακάτω μπορεί να προκαλέσει ηλεκτροπληξία, πυρκαγιά ή/και σοβαρό τραυματισμό.

Φυλάσσετε όλες τις προειδοποιήσεις και τις οδηγίες ώστε να μπορείτε να ανατρέχετε σε αυτές.

Ο όρος "μηχάνημα" που χρησιμοποιείται στις προειδοποιήσεις αναφέρεται σε μηχάνημα που τροφοδοτείται από το δίκτυο ρεύματος (με καλώδιο) ή σε μηχάνημα που τροφοδοτείται ηλεκτρικά από μπαταρία (χωρίς καλώδιο).

1) Ασφάλεια περιοχής εργασίας

α) Διατηρείτε τον χώρο εργασίας καθαρό και καλά φωτισμένο. Οι ακατάστατοι ή σκοτεινοί χώροι ενέχουν τον κίνδυνο ατυχημάτων.

β) Μην χρησιμοποιείτε τα μηχανήματα σε εκρηκτικές ατμόσφαιρες, π.χ. παρουσία εύφλεκτων υγρών, αερίων ή σκόνης. Τα μηχανήματα δημιουργούν σπινθήρες, οι οποίοι ενδέχεται να προκαλέσουν την ανάφλεξη των σωματιδίων σκόνης ή των καπνών.

γ) Όταν χειρίζεστε ένα μηχάνημα, δεν πρέπει να βρίσκονται κοντά παιδιά ή άλλα παριστάμενα άτομα. Ενδέχεται να αποσπάσουν την προσοχή σας, με αποτέλεσμα να χάσετε τον έλεγχο.

2) Ηλεκτρική ασφάλεια

α) Τα βύσματα του μηχανήματος πρέπει να ταιριάζουν στην πρίζα. Μην τροποποιείτε ποτέ το βύσμα. Μην χρησιμοποιείτε βύσματα προσαρμογών με γειωμένα μηχανήματα. Η χρήση μη τροποποιημένων φις και συμβατών πριζών μειώνει τον κίνδυνο ηλεκτροπληξίας.

β) Αποφεύγετε την επαφή του σώματος με γειωμένες επιφάνειες, όπως σωλήνες, καλοριφέρ, κουζίνες και ψυγεία. Υπάρχει αυξημένος κίνδυνος ηλεκτροπληξίας, εάν το σώμα σας έρθει σε επαφή με γείωση.

γ) Μην εκθέτετε τα μηχανήματα σε συνθήκες βροχής ή υγρασίας. Σε περίπτωση εισχώρησης νερού στο μηχάνημα, αυξάνεται ο κίνδυνος ηλεκτροπληξίας.

δ) Μην χρησιμοποιείτε το καλώδιο με εσφαλμένο τρόπο. Μην χρησιμοποιείτε ποτέ το καλώδιο για τη μεταφορά, το τράβηγμα ή την αποσύνδεση του μηχανήματος. Φυλάσσετε το καλώδιο μακριά από θερμότητα, λάδια, αιχμηρές άκρες ή κινούμενα εξαρτήματα. Εάν το καλώδιο καταστραφεί ή εμπλακεί, αυξάνεται ο κίνδυνος ηλεκτροπληξίας.

ε) Όταν χρησιμοποιείτε ένα μηχάνημα σε εξωτερικό χώρο, χρησιμοποιείτε καλώδιο προέκτασης που είναι κατάλληλο για χρήση σε εξωτερικό χώρο. Η χρήση καλωδίου κατάλληλου για εξωτερικό χώρο μειώνει τον κίνδυνο ηλεκτροπληξίας.

στ) Αν η χρήση ενός μηχανήματος σε χώρο με υγρασία είναι αναπόφευκτη, χρησιμοποιήστε μια παροχή ρεύματος με διάταξη προστασίας από ρεύματα διαρροής (RCD). Η χρήση μιας συσκευής RCD μειώνει τον κίνδυνο ηλεκτροπληξίας.

3) Ατομική προστασία

α) Να είστε σε εγρήγορη, να προσέχετε τι κάνετε και να χρησιμοποιείτε την κοινή λογική όταν χρησιμοποιείτε ένα μηχάνημα. Μην χρησιμοποιείτε τα μηχανήματα όταν είστε κουρασμένοι ή υπό την επήρεια ναρκωτικών, αλκοόλ ή φαρμάκων. Μια στιγμή απροσεξίας κατά τον χειρισμό των μηχανημάτων μπορεί να προκαλέσει σε σοβαρό τραυματισμό.

β) Χρησιμοποιείτε εξοπλισμό ατομικής προστασίας. Φοράτε πάντοτε προστατευτικά γυαλιά. Ο εξοπλισμός προστασίας, όπως προστατευτική μάσκα αναπνοής, αντιολισθητικά παπούτσια ασφαλείας, κράνος ή προστατευτικά ακοής, που χρησιμοποιείται σε κατάλληλες συνθήκες, μειώνει τον κίνδυνο τραυματισμού.

γ) Αποφεύγετε την ακούσια εκκίνηση του μηχανήματος. Βεβαιωθείτε ότι ο διακόπτης βρίσκεται στη θέση απενεργοποίησης προτού συνδέσετε το μηχάνημα στην πηγή τροφοδοσίας ή/και στην μπαταρία και προτού πάσετε ή μεταφέρετε το μηχάνημα. Η μεταφορά των μηχανημάτων, ενώ έχετε το χέρι σας στον διακόπτη, ή η σύνδεση ενεργοποιημένων μηχανημάτων σε πρίζα ενέχει κίνδυνο ατυχημάτων.

δ) Αφαιρέστε τυχόν κλειδιά ρύθμισης ή σύσφιξης, προτού ενεργοποιήσετε το μηχάνημα. Ένα κλειδί σύσφιξης ή ρύθμισης που παραμένει προσαρτημένο σε κινούμενο μέρος του μηχανήματος μπορεί να προκαλέσει τραυματισμό.

ε) Μην τεντώνετε υπερβολικά. Να πατάτε καλά τα πόδια σας και να διατηρείτε την ισορροπία σας συνεχώς. Έτσι επιτυγχάνεται ο καλύτερος έλεγχος του μηχανήματος σε τυχόν απρόβλεπτες καταστάσεις.

στ) Φοράτε κατάλληλα ρούχα. Μην φοράτε φαρδιά ρούχα ή κοσμήματα. Φροντίστε τα μαλλιά και τα ρούχα σας να βρίσκονται σε απόσταση από τα κινούμενα εξαρτήματα. Τα φαρδιά ρούχα, τα κοσμήματα ή τα μαλλιά ενδέχεται να πιαστούν σε κινούμενα μέρη.

ζ) Αν παρέχονται διατάξεις για τη σύνδεση συστημάτων αναρρόφησης και συλλογής σκόνης, βεβαιωθείτε ότι αυτές έχουν συνδεθεί και χρησιμοποιούνται σωστά. Χρησιμοποιείτε σύστημα συλλογής σκόνης για να μειώσετε τους κινδύνους που σχετίζονται με τη σκόνη.

η) Ακόμα και αν χρησιμοποιείτε συχνά τα μηχανήματα και είστε εξοικειωμένοι με αυτά, μην επαναπαύεστε και μην παραβλέπετε τις αρχές ασφαλείας των μηχανημάτων. Μια απρόσεκτη ενέργεια μπορεί να προκαλέσει σοβαρό τραυματισμό σε κλάσμα του δευτερολέπτου.

4) Χρήση και φροντίδα του μηχανήματος

- α) Μην ασκείτε δύναμη στο μηχανήμα. Χρησιμοποιείτε το σωστό μηχανήμα για την εφαρμογή σας. Το κατάλληλο μηχανήμα θα έχει καλύτερες επιδόσεις και θα προσφέρει μεγαλύτερη ασφάλεια στον βαθμό για τον οποίο έχει σχεδιαστεί.
- β) Μην χρησιμοποιείτε το μηχανήμα αν δεν μπορεί να ενεργοποιηθεί και να απενεργοποιηθεί με τον διακόπτη. Ένα μηχανήμα που δεν μπορεί να ελεγχθεί από τον διακόπτη είναι επικίνδυνο και πρέπει να επισκευαστεί.
- γ) Αποσυνδέστε το βύσμα από την πηγή τροφοδοσίας ή/και αφαιρέστε την μπαταρία, αν είναι αποσπώμενη, από το μηχανήμα πριν από την πραγματοποίηση ρυθμίσεων, την αλλαγή αξεσουάρ ή την αποθήκευση μηχανημάτων. Αυτά τα μέτρα ασφαλείας αποκλείουν την ενεργοποίηση του ηλεκτρικού εργαλείου κατά λάθος.
- δ) Φυλάξτε τα μηχανήματα που βρίσκονται σε αδράνεια μακριά από παιδιά και απαγορεύστε τη χρήση των μηχανημάτων σε άτομα που δεν είναι εξοικειωμένα με αυτά ή με τις οδηγίες. Τα μηχανήματα είναι επικίνδυνα στα χέρια μη εκπαιδευμένων χρηστών.
- ε) Συντηρείτε τα μηχανήματα και τα αξεσουάρ. Ελέγξτε το μηχανήμα για τυχόν λανθασμένη ευθυγράμμιση ή κινούμενα εξαρτήματα που μαγκώνουν, σπασμένα εξαρτήματα ή άλλες καταστάσεις που μπορεί να επηρεάσουν τη λειτουργία του μηχανήματος. Σε περίπτωση ζημιάς, φροντίστε για την επισκευή του μηχανήματος προτού το χρησιμοποιήσετε. Πολλά ατυχήματα προκαλούνται από μηχανήματα που δεν συντηρούνται σωστά.
- στ) Διατηρείτε τα εργαλεία κοπής αιχμηρά και καθαρά. Αν τα μηχανήματα κοπής συντηρούνται σωστά, με αιχμηρές άκρες κοπής, είναι λιγότερο πιθανή η εμπλοκή τους και πιο εύκολος ο έλεγχός τους.
- ζ) Χρησιμοποιείτε το μηχανήμα, τα αξεσουάρ και τις κεφαλές του μηχανήματος σύμφωνα με τις οδηγίες αυτές, λαμβάνοντας υπόψη τις συνθήκες εργασίας και την εργασία που πρέπει να εκτελεστεί. Η χρήση του μηχανήματος για εργασίες διαφορετικές από αυτές για τις οποίες προορίζεται μπορεί να προκαλέσει επικίνδυνες καταστάσεις.
- η) Διατηρείτε τις χειρολαβές και τις επιφάνειες κρατήματος στεγνές και καθαρές, χωρίς λάδια και γράσο. Οι ολισθηρές λαβές και επιφάνειες κρατήματος δεν επιτρέπουν τον ασφαλή χειρισμό και έλεγχο του μηχανήματος σε απρόβλεπτες καταστάσεις.

5) Χρήση και φροντίδα εργαλείων με μπαταρία

- α) Επαναφορτίστε το μηχανήμα μόνο με τον φορτιστή που προδιαγράφεται από τον κατασκευαστή. Ένας φορτιστής κατάλληλος για έναν τύπο συστοιχίας μπαταριών μπορεί να δημιουργήσει κίνδυνο φωτιάς κατά τη χρήση με άλλη συστοιχία μπαταριών.
- β) Χρησιμοποιείτε μηχανήματα μόνο με τις προδιαγραφόμενες μπαταρίες. Η χρήση οποιασδήποτε άλλης μπαταρίας μπορεί να προκαλέσει κίνδυνο τραυματισμού και πυρκαγιάς.
- γ) Όταν η μπαταρία δεν χρησιμοποιείται, πρέπει να τη φυλάσσετε μακριά από άλλα μεταλλικά αντικείμενα, όπως συνδετήρες, κέρματα, κλειδιά, καρφιά, βίδες ή άλλα μικρά μεταλλικά αντικείμενα, που μπορεί να προκαλέσουν ένωση των πόλων. Η βραχυκύκλωση των ακροδεκτών της μπαταρίας μεταξύ τους μπορεί να προκαλέσει εγκαύματα ή πυρκαγιά.
- δ) Σε περίπτωση ακατάλληλου χειρισμού, μπορεί να εκτιναχθεί υγρό από την μπαταρία. Αποφεύγετε κάθε επαφή. Σε περίπτωση τυχαίας επαφής, ξεπλύνετε με νερό. Εάν το υγρό έρθει σε επαφή με τα μάτια, ζητήστε επίσης ιατρική βοήθεια. Το υγρό που εκτοξεύεται από την μπαταρία μπορεί να προκαλέσει ερεθισμό ή εγκαύματα.
- ε) Μην χρησιμοποιείτε μπαταρίες ή μηχανήματα που έχουν υποστεί ζημιά ή τροποποιήσεις. Οι μπαταρίες που έχουν υποστεί ζημιά ή τροποποίηση μπορεί να παρουσιάσουν απρόβλεπτη συμπεριφορά με αποτέλεσμα να προκληθεί κίνδυνος πυρκαγιάς, έκρηξης ή τραυματισμού.
- στ) Μην εκθέτετε τις μπαταρίες ή τα μηχανήματα σε φωτιά ή υπερβολικά υψηλή θερμοκρασία. Η φωτιά ή θερμοκρασίες άνω των 130 °C μπορεί να προκαλέσουν έκρηξη.
- ζ) Ακολουθείτε όλες τις οδηγίες φόρτισης και μην φορτίζετε την μπαταρία ή τα εργαλεία εκτός του εύρους θερμοκρασιών που προδιαγράφεται στις οδηγίες. Η φόρτιση με λανθασμένο τρόπο ή σε θερμοκρασίες εκτός του καθορισμένου εύρους μπορεί να προκαλέσει ζημιά στην μπαταρία και αυξάνει τον κίνδυνο πυρκαγιάς.

6) Σέρβις

- α) Αναθέστε το σέρβις του μηχανήματός σας σε εξειδικευμένο επισκευαστή. Αυτός επιτρέπεται να χρησιμοποιεί μόνο πανομοιότυπα ανταλλακτικά. Με τον τρόπο αυτόν εξασφαλίζεται η ασφάλεια του μηχανήματος.
- β) Μην εκτελείτε εργασίες σέρβις σε κατεστραμμένες μπαταρίες. Οι εργασίες σέρβις σε μπαταρίες θα πρέπει να εκτελούνται μόνο από τον κατασκευαστή ή από εξουσιοδοτημένα καταστήματα σέρβις.

1.2.2 Προειδοποιήσεις ασφαλείας για το χορτοκοπτικό και τον ακροκόπτη γρασιδιού

- α) Μην χρησιμοποιείτε το μηχανήμα σε κακές καιρικές συνθήκες, ιδιαίτερα όταν υπάρχει κίνδυνος κεραυνού. Έτσι μειώνεται ο κίνδυνος να σας χτυπήσει κεραυνός.
- β) Επιθεωρήστε προσεκτικά την περιοχή για ύπαρξη πανίδας στο σημείο όπου θα χρησιμοποιηθεί το μηχανήμα. Η πανίδα μπορεί να τραυματιστεί από το μηχανήμα κατά τη διάρκεια της λειτουργίας.
- γ) Επιθεωρήστε προσεκτικά την περιοχή όπου θα χρησιμοποιηθεί το μηχανήμα και αφαιρέστε όλες τις πέτρες, τα κλαδιά, τα καλώδια, τα κόκκαλα και οποιαδήποτε άλλα ξένα αντικείμενα. Τα αντικείμενα που εκτοξεύονται μπορούν να προκαλέσουν τραυματισμό.

δ) Πριν από τη χρήση του μηχανήματος, επιθεωρείτε πάντα σχολαστικά για να βεβαιωθείτε ότι ο κόφτης και το συγκρότημα κόφτη δεν έχουν υποστεί ζημιά. Τα εξαρτήματα που έχουν υποστεί ζημιά αυξάνουν τον κίνδυνο τραυματισμού.

ζ) Διατηρείτε τα προστατευτικά στη θέση τους. Τα προστατευτικά πρέπει να βρίσκονται σε λειτουργική κατάσταση και να είναι σωστά τοποθετημένα. Εάν ένα προστατευτικό είναι χαλαρό, έχει υποστεί ζημιά ή δεν λειτουργεί σωστά, μπορεί να προκληθεί τραυματισμός.

η) Διατηρείτε όλες τις εισόδους αέρα ψύξης καθαρές από υπολείμματα. Οι φραγμένες εισόδους αέρα και τα υπολείμματα μπορεί να προκαλέσουν υπερθέρμανση ή κίνδυνο πυρκαγιάς.

θ) Να χρησιμοποιείτε πάντα προστατευτικά γυαλιά και προστατευτικά ακοής. Ο επαρκής εξοπλισμός προστασίας θα μειώσει τους τραυματισμούς.

ι) Κατά τη λειτουργία του μηχανήματος, να φοράτε πάντα αντιολισθητικά και προστατευτικά παπούτσια. Μην χρησιμοποιείτε το μηχανήμα ξυπόλυτοι ή φορώντας σανδάλια. Αυτό μειώνει την πιθανότητα τραυματισμού των ποδιών από επαφή με τον κινούμενο κόφτη.

ια) Φοράτε πάντα ρούχα, όπως παντελόνια που καλύπτουν τα πόδια του χειριστή, κατά τον χειρισμό του μηχανήματος. Αυτό μειώνει την πιθανότητα κούφηση ή τη μαινέζα μπορεί να προκαλέσει τραυματισμό.

ιβ) Απομακρύνετε τυχόν παριστάμενα άτομα κατά τη λειτουργία του μηχανήματος. Τα υπολείμματα που πέφτουν μπορεί να οδηγήσουν σε σοβαρό τραυματισμό.

ιγ) Μην χρησιμοποιείτε το μηχανήμα πάνω από το ύψος της μέσης. Αυτό εμποδίζει την ακούσια επαφή με τον κόφτη και παρέχει καλύτερο έλεγχο του μηχανήματος σε απρόβλεπτες καταστάσεις.

ιδ) Να είστε προσεκτικοί όταν χρησιμοποιείτε το μηχανήμα σε βρεγμένο χορτάρι. Περπατάτε, ποτέ μην τρέχετε. Αυτό μειώνει τον κίνδυνο ολίσθησης και πτώσης, γεγονός που μπορεί να οδηγήσει σε τραυματισμό.

ιε) Μην χρησιμοποιείτε το μηχανήμα σε υπερβολικά απότομα πρανή. Αυτό μειώνει τον κίνδυνο απώλειας ελέγχου, ολίσθησης και πτώσης, γεγονός που μπορεί να οδηγήσει σε τραυματισμό.

ιστ) Κατά την εργασία σε πρανή, πρέπει πάντα να είστε σίγουροι που πατάτε, να εργάζεστε πάντα κινούμενοι εγκάρσια στις επιφάνειες με κλίση, ποτέ προς τα πάνω ή προς τα κάτω, και να είστε ιδιαίτερα προσεκτικοί κατά την αλλαγή κατεύθυνσης. Αυτό μειώνει τον κίνδυνο απώλειας ελέγχου, ολίσθησης και πτώσης, γεγονός που μπορεί να οδηγήσει σε τραυματισμό.

ιζ) Διατηρείτε όλα τα καλώδια ρεύματος και τα σύρματα μακριά από την περιοχή κοπής. Τα καλώδια ρεύματος ή τα καλώδια μπορεί να είναι κρυμμένα σε φράχτες ή θάμνους και μπορεί να κοπούν κατά λάθος από τον δίσκο.

ιη) Διατηρείτε όλα τα μέρη του σώματος μακριά από τον κινούμενο κόφτη ή τη μαινέζα. Μην απομακρύνετε υλικά από το μηχανήμα μέχρι να το αποσυνδέσετε από την πηγή τροφοδοσίας. Ο κινούμενος κόφτης ή η μαινέζα μπορεί να οδηγήσουν σε σοβαρό τραυματισμό.

ιθ) Μεταφέρετε το μηχανήμα απενεργοποιημένο και μακριά από το σώμα σας. Ο σωστός χειρισμός του μηχανήματος θα μειώσει την πιθανότητα τυχαίας επαφής με έναν κινούμενο κόφτη ή μαινέζα.

κ) Χρησιμοποιείτε μόνο ανταλλακτικές κεφαλές κοπής και κόφτες ή μαινέζες που καθορίζονται από τον κατασκευαστή. Η εσφαλμένη αντικατάσταση εξαρτημάτων μπορεί να προκαλέσει απώλεια ελέγχου, σπάσιμο και τραυματισμό.

κα) Μην αντικαθιστάτε τους κόφτες ή τις μαινέζες με μεταλλικά σύρματα ή λεπίδες. Η χρήση μη συνιστώμενων στοιχείων κοπής μπορεί να προκαλέσει τραυματισμό.

1.3 Πρόσθετες οδηγίες ασφαλείας

1.3.1 Προβλεπόμενη χρήση

Το χορτοκοπτικό GARDENA προορίζεται για το κούρεμα του γρασιδιού και επιφανιών με χορτάρι σε ιδιωτικούς οικιακούς κήπους και οικόπεδα. Το προϊόν δεν είναι κατάλληλο για συνεχή λειτουργία (επαγγελματική χρήση).



ΚΙΝΔΥΝΟΣ!

Κίνδυνος τραυματισμού!



Μην χρησιμοποιείτε το προϊόν για την κοπή φραχτών από θάμνους, την κοπή υλικών ή τη δημιουργία κομπόστ.

1.3.2 Προειδοποίηση ασφαλείας για μπαταρίες και φορτιστές μπαταριών



Διαβάστε όλες τις προειδοποιήσεις ασφαλείας και τις οδηγίες. Η μη τήρηση των προειδοποιήσεων και των οδηγιών μπορεί να προκαλέσει ηλεκτροπληξία, πυρκαγιά ή/και σοβαρό τραυματισμό.

- Φυλάξτε αυτές τις οδηγίες σε ασφαλή μέρος. Χρησιμοποιείτε τον φορτιστή μπαταρίας μόνο αν είστε εξοικειωμένοι με όλες τις λειτουργίες του και μπορείτε να τις εκτελέσετε χωρίς περιορισμό ή μόνο αν έχετε λάβει τις κατάλληλες οδηγίες.
- Μην χρησιμοποιείτε το προϊόν σε εκρηκτικές ατμόσφαιρες.
- Να επιβλέπετε τα παιδιά κατά τη διάρκεια της χρήσης, του καθαρισμού και της συντήρησης του προϊόντος. Αυτό γίνεται για να διασφαλίσετε ότι τα παιδιά δεν παίζουν με τον φορτιστή μπαταρίας.
- Φορτίζετε αποκλειστικά μπαταρίες ιόντων λιθίου του τύπου συστήματος POWER FOR ALL PBA 18V με χωρητικότητα 1,5 Ah ή μεγαλύτερη (5 στοιχεία μπαταρίας ή περισσότερα). Η τάση μπαταρίας πρέπει να συμφωνεί με την τάση φόρτισης της μπαταρίας του φορτιστή μπαταρίας. Μην φορτίζετε μη επαναφορτιζόμενες μπαταρίες. Διαφορετικά, υπάρχει κίνδυνος πυρκαγιάς και έκρηξης.

-  Χρησιμοποιείτε τον φορτιστή της μπαταρίας μόνο σε κλειστός χώρο και κρατήστε τον μακριά από υγρασία. Η είσοδος νερού σε έναν φορτιστή μπαταρίας αυξάνει τον κίνδυνο ηλεκτροπληξίας.
- Να διατηρείτε τον φορτιστή μπαταρίας καθαρό. Η βρωμιά μπορεί να προκαλέσει ηλεκτροπληξία.
- Ελέγχετε πάντα τον φορτιστή της μπαταρίας, συμπεριλαμβανομένου του καλωδίου και του βύσματος, πριν από τη χρήση. Μην χρησιμοποιείτε τον φορτιστή μπαταρίας αν παρατηρήσετε οποιαδήποτε ζημιά. Μην ανοίγετε μόνοι σας τον φορτιστή μπαταρίας. Βεβαιωθείτε ότι οι επισκευές πραγματοποιούνται μόνο από εξειδικευμένο προσωπικό που χρησιμοποιεί μόνο γνήσια ανταλλακτικά. Αν οι φορτιστές μπαταρίας, τα καλώδια και τα βύσματα υποστούν ζημιά, αυξάνεται ο κίνδυνος ηλεκτροπληξίας.
- Μην χρησιμοποιείτε τον φορτιστή μπαταρίας σε εύκολα εύφλεκτες επιφάνειες (π.χ. χαρτί, υφάσματα κ.λπ.) ή σε εύφλεκτα περιβάλλοντα. Υπάρχει κίνδυνος πυρκαγιάς λόγω της θέρμανσης του φορτιστή μπαταρίας κατά τη φόρτιση.
- Αν το καλώδιο σύνδεσης πρέπει να αντικατασταθεί, αυτό πρέπει να γίνει από την GARDENA ή από ένα εξουσιοδοτημένο κέντρο σέρβις για τα ηλεκτρικά εργαλεία GARDENA, ώστε να αποφευχθούν οι κίνδυνοι για την ασφάλεια.
- Αυτές οι προειδοποιήσεις ασφαλείας ισχύουν μόνο για τις μπαταρίες ιόντων λιθίου 18V του συστήματος POWER FOR ALL.
- Φορτίζετε τις μπαταρίες μόνο με τους φορτιστές μπαταριών που συνιστώνται από τον κατασκευαστή. Ένας φορτιστής μπαταρίας που είναι κατάλληλος για έναν τύπο μπαταρίας μπορεί να δημιουργήσει κίνδυνο πυρκαγιάς αν χρησιμοποιηθεί με άλλες μπαταρίες.
- Εάν η μπαταρία έχει υποστεί ζημιά ή δεν χρησιμοποιείται σωστά, μπορεί να διαφύγουν αναθυμιάσεις. Βεβαιωθείτε ότι η περιοχή αερίζεται καλά και αναζητήστε ιατρική βοήθεια σε περίπτωση που ανιχνευτούν ανεπιθύμητες ενέργειες. Οι αναθυμιάσεις μπορεί να ερεθίσουν το αναπνευστικό σύστημα.
- Αν η μπαταρία είναι ελαττωματική, μπορεί να διαρρέυσει υγρό και να βροχούν παρακείμενα αντικείμενα. Ελέγξτε τα εξαρτήματα που επηρεάζονται. Καθαρίστε τα ή αντικαταστήστε τα, αν είναι απαραίτητο.
- Σε περίπτωση ακατάλληλης χρήσης ή ζημιάς της μπαταρίας, μπορεί να διαφύγει εύφλεκτο υγρό από την μπαταρία. Αποφύγετε την επαφή. Σε περίπτωση τυχαίας επαφής, ξεπλύνετε με νερό. Αν το υγρό εισέλθει στα μάτια σας, ζητήστε επιπλέον ιατρική βοήθεια. Το υγρό που εκτοξεύεται από την μπαταρία μπορεί να προκαλέσει ερεθισμό ή εγκαύματα.
- Χρησιμοποιείτε την μπαταρία μόνο με προϊόντα συνεργατών του συστήματος POWER FOR ALL. Οι μπαταρίες 18V που φέρουν την ένδειξη POWER FOR ALL είναι πλήρως συμβατές με τα ακόλουθα προϊόντα: όλα τα προϊόντα συνεργατών 18V συστήματος POWER FOR ALL.
- Πρέπει να τηρείτε τις συστάσεις για την μπαταρία που παρατίθενται στο εγχειρίδιο χρήσης του προϊόντος σας. Αυτός είναι ο μόνος τρόπος ασφαλούς λειτουργίας της μπαταρίας και του προϊόντος, καθώς και προστασίας των μπαταριών από επικίνδυνη υπερφόρτωση.
- Φορτίζετε τις μπαταρίες μόνο με τους φορτιστές μπαταριών που συνιστώνται από τον κατασκευαστή ή από συνεργάτες του συστήματος POWER FOR ALL. Ένας φορτιστής μπαταρίας κατάλληλος για έναν συγκεκριμένο τύπο μπαταρίας θέτει κίνδυνο πυρκαγιάς όταν χρησιμοποιείται με άλλες μπαταρίες (τύπος μπαταρίας: PBA 18V κ.λπ. / Συμβατοί φορτιστές μπαταρίας: AL 18 κ.λπ.).
- Η μπαταρία παρέχεται μερικώς φορτισμένη. Για να εξασφαλίσετε την πλήρη απόδοση της μπαταρίας, πρέπει να φορτίσετε πλήρως την μπαταρία στον φορτιστή μπαταρίας προτού τη χρησιμοποιήσετε προϊόν για πρώτη φορά.
- Κρατήστε τις μπαταρίες μακριά από παιδιά.
- Μην ανοίγετε την μπαταρία. Υπάρχει κίνδυνος βραχυκυκλώματος.
- Μην βραχυκυκλώνετε την μπαταρία. Όταν δεν χρησιμοποιείτε την μπαταρία, πρέπει να την φυλάσσετε μακριά από συνδετήρες, νομίσματα, κλειδιά, καρφιά, βίδες ή άλλα μικρά μεταλλικά αντικείμενα, που μπορεί να προκαλέσουν γεφύρωση των επαφών. Η βραχυκύκλωση των ακροδεκτών της μπαταρίας μεταξύ τους μπορεί να προκαλέσει εγκαύματα ή πυρκαγιά.
- Οι επαφές της μπαταρίας μπορεί να έχουν αναπτύξει υψηλή θερμοκρασία μετά τη χρήση. Προσέξτε τις καυτές επαφές όταν αφαιρείτε τη μπαταρία.
- Η μπαταρία μπορεί να υποστεί ζημιά από αιχμηρά αντικείμενα, όπως καρφιά ή κατσαβίδια, ή με άσκηση εξωτερικής δύναμης. Μπορεί να προκύψει εσωτερικό βραχυκύκλωμα προκαλώντας καύση, καπνό, έκρηξη ή υπερθέρμανση της μπαταρίας.
- Μην εκτελείτε ποτέ εργασίες σέρβις σε μπαταρίες που έχουν υποστεί ζημιά. Όλες οι εργασίες συντήρησης των μπαταριών θα πρέπει να εκτελούνται μόνο από τον κατασκευαστή ή από εξουσιοδοτημένα κέντρα σέρβις.
-  Προστατεύετε την μπαταρία από τη θερμότητα, όπως την παρατεταμένη έκθεση στο ηλιακό φως, τη φωτιά, τις ακαθαρσίες, το νερό και την υγρασία. Υπάρχει κίνδυνος έκρηξης και βραχυκυκλώματος.
- Χρησιμοποιείτε και αποθηκεύετε την μπαταρία μόνο σε θερμοκρασία περιβάλλοντος μεταξύ -20 °C και +50 °C. Μην αφήνετε την μπαταρία στο αυτοκίνητο, π.χ. το καλοκαίρι. Σε θερμοκρασίες < 0 °C, η απόδοση μπορεί να μειωθεί ανάλογα με τη συσκευή.
- Φορτίζετε την μπαταρία μόνο σε θερμοκρασίες περιβάλλοντος μεταξύ 0 °C και +45 °C. Η φόρτιση εκτός του εύρους θερμοκρασιών μπορεί να προκαλέσει ζημιά στην μπαταρία ή να αυξήσει τον κίνδυνο πυρκαγιάς. Μετά τη χρήση, αφήστε την μπαταρία να κρυώσει για τουλάχιστον 30 λεπτά προτού τη φορτίσετε ή την αποθηκεύσετε.

1.3.3 Πρόσθετες οδηγίες ηλεκτρικής ασφαλείας



ΚΙΝΔΥΝΟΣ!

Κίνδυνος καρδιακής ανακοπής!

Το προϊόν δημιουργεί ηλεκτρομαγνητικό πεδίο κατά τη λειτουργία του. Αυτό το ηλεκτρομαγνητικό πεδίο μπορεί να επηρεάσει τη λειτουργικότητα ενεργών ή παθητικών ιατρικών εμφυτευμάτων (π.χ. βηματοδότες), που ενδέχεται να προκαλέσουν σοβαρό τραυματισμό ή θάνατο.

- Προτού χρησιμοποιήσετε αυτό το προϊόν, συμβουλευτείτε τον γιατρό σας και τον κατασκευαστή του εμφυτεύματός σας. Αφαιρέστε την μπαταρία όταν δεν χρησιμοποιείτε το προϊόν.

1.3.4 Πρόσθετες οδηγίες προσωπικής ασφάλειας



ΚΙΝΔΥΝΟΣ!

Κίνδυνος ασφυξίας!

Υπάρχει κίνδυνος κατάποσης των μικρών εξαρτημάτων.

- Απομακρύνετε τα παιδιά κατά τη διάρκεια της συναρμολόγησης.

- Επιθεωρήστε το μηχάνημα για ζημιές αν χτυπήσετε κάποιο σκληρό αντικείμενο ή αν υπάρχουν υπερβολικές δονήσεις.
- Κρατήστε τα χέρια σας μακριά από το όριο μήκους του νήματος κοπής.
- Αποφύγετε καταστάσεις που μπορεί να προκύψουν κατά τη διάρκεια κανονικών εργασιών, όπως εμπλοκή της μομπίνας νήματος.
- Εκτελέστε τις εργασίες καθαρισμού και συντήρησης πριν αποθηκεύσετε το μηχάνημα.
- Μην χρησιμοποιείτε το προϊόν κοντά σε νερό ή για τη συντήρηση μικρών λιμνών. Με αυτόν τον τρόπο αποτρέπεται η είσοδος νερού και η πρόκληση ζημιάς.

2. ΣΥΝΑΡΜΟΛΟΓΗΣΗ



ΚΙΝΔΥΝΟΣ!

Τραυματισμός κατά την κοπή λόγω του νήματος κοπής.

Αν το προϊόν εκκινηθεί ακούσια, υπάρχει κίνδυνος τραυματισμού από το νήμα κοπής.

- Αφαιρέστε την μπαταρία πριν από τη συναρμολόγηση του προϊόντος. Φορέστε προστατευτικά γάντια. Τοποθετήστε το προστατευτικό κάλυμμα.

2.1 Εξοπλισμός προμήθειας

	Κωδ. 14703-20	Κωδ. 14703-55
Χορτοκοπτικό με μπαταρία	x	x
Φορτιστής μπαταρίας	x	-
Μπαταρία (4,0 Ah)	x	-
Εγχειρίδιο χρήσης	x	x

2.2 Τοποθέτηση της ράγας [Εικ. A1]

1. Σπρώξτε τη ράγα ① μέσα στο χιτώνιο σύσφιξης ② μέχρι να ασφαλίσει στη θέση της.

Βεβαιωθείτε ότι η ράγα έχει προσαρτηθεί σωστά.

2. Σφίξτε το χιτώνιο σύσφιξης ②.

2.3 Τοποθέτηση του προστατευτικού καλύμματος και του προστατευτικού φυτών [Εικ. A2/A3]



ΚΙΝΔΥΝΟΣ!

Κίνδυνος τραυματισμού.

Το μάγκωμα των δαχτύλων κατά τη συναρμολόγηση μπορεί να προκαλέσει τραυματισμούς.

- Προσέξτε τα δάχτυλά σας κατά τη συναρμολόγηση των δύο μερών του χορτοκοπτικού.

1. Σπρώξτε το μπροστινό μέρος του προστατευτικού καλύμματος ④ επάνω στην κεφαλή του χορτοκοπτικού ③ μέχρι να ασφαλίσει στη θέση του.
2. Σπρώξτε το πίσω μέρος του προστατευτικού καλύμματος ⑤ στην κεφαλή του χλοοκοπτικού ③ μέχρι το τέρμα.
3. Σφίξτε προσεκτικά τις δύο μικρές βίδες ⑥.
4. Απλώστε **1** το προστατευτικό φυτών ⑦ ελαφρώς προς τα έξω και πιέστε **2** το στην κεφαλή χορτοκοπτικού ③ μέχρι να ασφαλίσει στη θέση του.

2.4 Τοποθέτηση της βοηθητικής λαβής [Εικ. A4]

- Σπρώξτε τη βοηθητική λαβή ⑧ μέσα στο στήριγμα της λαβής ⑨.
Βεβαιωθείτε ότι η βοηθητική λαβή είναι τοποθετημένη σταθερά.
- Σφίξτε τη μεγάλη βίδα (M5x32) ⑩.

3. ΛΕΙΤΟΥΡΓΙΑ



ΚΙΝΔΥΝΟΣ!

Τραυματισμός κατά την κοπή λόγω του νήματος κοπής.

Αν το προϊόν εκκινήσει ακούσια, υπάρχει κίνδυνος τραυματισμού από το νήμα κοπής.
→ Περιμένετε μέχρι το νήμα κοπής να σταματήσει πριν από τον έλεγχο ή τη μεταφορά του προϊόντος. Αφαιρέστε την μπαταρία. Φορέστε προστατευτικά γάντια.

3.1 Φόρτιση της μπαταρίας [Εικ. O1/O2/O3]



ΠΡΟΣΟΧΗ!

Υλικές ζημιές.

Εάν η τάση της πηγής τροφοδοσίας δεν συμφωνεί με τις προδιαγραφές στην πινακίδα ονομαστικών τιμών του φορτιστή μπαταρίας, ο φορτιστής μπαταρίας μπορεί να υποστεί ζημιά.
→ Λαμβάνετε υπόψη την τάση δικτύου.



ΚΙΝΔΥΝΟΣ!

Κίνδυνος τραυματισμού.

Μπορεί να παγιδευτούν τα δάχτυλά σας κατά την τοποθέτηση της μπαταρίας.
→ Προσέχετε τα δάχτυλά σας.

Χάρη στην έξυπνη διαδικασία φόρτισης, ανιχνεύεται αυτόματα η κατάσταση φόρτισης της μπαταρίας και, στη συνέχεια, φορτίζεται με το βέλτιστο ρεύμα φόρτισης, ανάλογα με τη θερμοκρασία και την τάση της μπαταρίας. Με αυτόν τον τρόπο, η μπαταρία προστατεύεται και διατηρείται πάντοτε πλήρως φορτισμένη κατά την αποθήκευση στον φορτιστή.

- Πατήστε το κουμπί απασφάλισης ① και αφαιρέστε την μπαταρία ② από τη θήκη της ③.
- Συνδέστε τον φορτιστή μπαταρίας ④ σε μια έξοδο παροχής ρεύματος.
- Σπρώξτε τον φορτιστή μπαταρίας ④ επάνω στην μπαταρία ②.
Όταν η ένδειξη φόρτισης της μπαταρίας ⑤ στον φορτιστή αναβοσβήνει με πράσινο χρώμα, η μπαταρία φορτίζει.
Όταν η ένδειξη φόρτισης της μπαταρίας ⑤ στον φορτιστή μπαταρίας ανάβει σταθερά με πράσινο χρώμα, η μπαταρία είναι πλήρως φορτισμένη (χρόνος φόρτισης, βλ. 7. ΤΕΧΝΙΚΑ ΣΤΟΙΧΕΙΑ).
- Ελέγχετε τακτικά την κατάσταση φόρτισης κατά τη διάρκεια της φόρτισης.
- Όταν η μπαταρία ② φορτιστεί πλήρως, μπορείτε να αποσυνδέσετε την μπαταρία ② από τον φορτιστή μπαταρίας ④.

3.2 Σημασία των ενδείξεων της οθόνης

3.2.1 Ένδειξη φόρτισης μπαταρίας στον φορτιστή μπαταρίας [Εικ. O3]

Ένδειξη φόρτισης μπαταρίας που αναβοσβήνει ⑤



Η ένδειξη φόρτισης μπαταρίας ⑤ ανάβει σταθερά



Ο κύκλος φόρτισης υποδεικνύεται από το αναβόσβημα της ένδειξης φόρτισης μπαταρίας ⑤.

Σημείωση: Η διαδικασία φόρτισης είναι δυνατή μόνο όταν η θερμοκρασία της μπαταρίας βρίσκεται εντός του επιτρεπόμενου εύρους θερμοκρασίας φόρτισης, βλ. 7. ΤΕΧΝΙΚΑ ΣΤΟΙΧΕΙΑ.

Η **σταθερά αναμμένη** ένδειξη φόρτισης μπαταρίας! ⑤ υποδεικνύει ότι η μπαταρία είναι πλήρως φορτισμένη ή ότι η θερμοκρασία της μπαταρίας είναι εκτός του επιτρεπόμενου εύρους θερμοκρασίας φόρτισης και, συνεπώς, δεν μπορεί να φορτιστεί. Μόλις επιτευχθεί το επιτρεπόμενο εύρος θερμοκρασίας, η μπαταρία φορτίζεται.

Αν η μπαταρία δεν είναι συνδεδεμένη, η **συνεχώς αναμμένη** ένδειξη φόρτισης της μπαταρίας ⑤ υποδεικνύει ότι το βύσμα του καλωδίου ρεύματος είναι συνδεδεμένο στην έξοδο παροχής ρεύματος και ο φορτιστής είναι έτοιμος για λειτουργία.

3.2.2 Ένδειξη κατάστασης φόρτισης μπαταρίας ⑥ στο προϊόν [Εικ. O4/O6]

Μετά την εκκίνηση του προϊόντος, η ένδειξη κατάστασης φόρτισης της μπαταρίας ⑥ εμφανίζεται για 5 δευτερόλεπτα.

Ένδειξη κατάστασης φόρτισης μπαταρίας	Κατάσταση φόρτισης μπαταρίας
Οι ενδείξεις ①, ② και ③ ανάβουν με πράσινο χρώμα	67 – 100% φορτισμένη
Οι ενδείξεις ① και ② ανάβουν με πράσινο χρώμα	34 – 66% φορτισμένη
Η ένδειξη ① ανάβει με πράσινο χρώμα	11 – 33% φορτισμένη
Η ένδειξη ① αναβοσβήνει με πράσινο χρώμα	0 – 10% φορτισμένη

Αν η λυχνία LED ⑥ αναβοσβήνει με πράσινο χρώμα, η μπαταρία πρέπει να φορτιστεί.

Αν η λυχνία LED σφάλματος ⑥ ανάψει ή αναβοσβήνει, βλ. 6. ΕΠΙΛΥΣΗ ΠΡΟΒΛΗΜΑΤΩΝ.

3.2.3 Πίνακας ελέγχου ⑦ [Εικ. O4]

Κουμπί On/Off ⑧:

→ Πατήστε το κουμπί On/Off ⑧ στον πίνακα ελέγχου ⑦.

Όταν το χορτοκοπτικό είναι ενεργοποιημένο, ανάβει η λυχνία LED On ⑧.

Το χορτοκοπτικό απενεργοποιείται αυτόματα μετά από 1 λεπτό.

Κουμπί ενίσχυσης ⑨:

→ Πατήστε το κουμπί ενίσχυσης ⑨ στον πίνακα ελέγχου .

Όταν είναι ενεργοποιημένη η ενισχυμένη λειτουργία, ανάβει η λυχνία LED ⑨.

Η λειτουργία ενίσχυσης αυξάνει την ταχύτητα του κινητήρα για μέγιστη απόδοση κοπής.

Ένδειξη μήκους νήματος κοπής ⑩:

Η ένδειξη μήκους νήματος κοπής ⑩ ανάβει αν το νήμα κοπής είναι πολύ κοντό και το χορτοκοπτικό δεν κόβει/φορτώνει όταν το μοτέρ βρίσκεται σε λειτουργία.

→ Επεκτείνετε το νήμα κοπής (βλ. «3.7 Επέκταση του νήματος κοπής (αυτόματο χτύπημα) [Εικ. O10 / O11]»).

3.2.4 Θέση εργασίας [Εικ. O5]

→ Κρατήστε το προϊόν από τη βοηθητική λαβή ⑧ και την κύρια λαβή ⑪ έτσι ώστε η κεφαλή του χορτοκοπτικού ③ να έχει ελαφριά κλίση προς τα εμπρός.

Αποφύγετε την επαφή μεταξύ του νήματος κοπής και σκληρών αντικειμένων (τοιχος, πέτρες, φράχτες κ.λπ.) για να αποτρέψετε τη συγκόλληση ή τη θραύση του νήματος κοπής.

3.3 Εκκίνηση / διακοπή λειτουργίας του χορτοκοπτικού



ΚΙΝΔΥΝΟΣ!

Κίνδυνος τραυματισμού

Κίνδυνος τραυματισμού αν το προϊόν δεν σταματήσει κατά την απελευθέρωση του μοχλού εκκίνησης.

→ Μην παρακάμπετε τους διακόπτες ή τη διάταξη ασφαλείας. Για παράδειγμα, μην στερεώνετε τον μοχλό εκκίνησης στη λαβή. Μην πραγματοποιείτε αλλαγές στο προϊόν, οι οποίες δεν περιγράφονται στο παρόν εγχειρίδιο.

3.3.1 Προτού ξεκινήσετε [Εικ. O1]

- Βεβαιωθείτε ότι το προστατευτικό κάλυμμα και το προστατευτικό φυτών έχουν τοποθετηθεί σωστά (βλ. «2.3 Τοποθέτηση του προστατευτικού καλύμματος και του προστατευτικού φυτών [Εικ. A2 / A3]»).
- Τοποθετήστε την μπαταρία ② μέσα στη θήκη μπαταρίας ③ μέχρι να ασφαλίσει στη θέση της με χαρακτηριστικό ήχο.

3.3.2 Εκκίνηση του χορτοκοπτικού [Εικ. 01 / 05 / 06]

1. Πατήστε το πλήκτρο On / Off (3) (μισό δευτερόλεπτο) στον πίνακα ελέγχου (P) μέχρι η λυχνία LED On (15) να ανάψει με πράσινο χρώμα.
2. Κρατήστε τη βοηθητική λαβή (8) με το ένα χέρι.
3. Κρατήστε την κύρια λαβή (11) με το άλλο χέρι και πατήστε τον μοχλό εκκίνησης (12).

Το χορτοκοπτικό ξεκινά.

3.3.3 Διακοπή λειτουργίας του χορτοκοπτικού

1. Απελευθερώστε τον μοχλό εκκίνησης (12).
Το χορτοκοπτικό σταματά.
2. Πατήστε το κουμπί On/Off (5) στον πίνακα ελέγχου (P) ώσπου να σβήσει η λυχνία LED On (15).
3. Περιμένετε μέχρι να σταματήσει το νήμα κοπής (14).
4. Αφαιρέστε την μπαταρία (B).

3.4 Ρύθμιση της θέσης της βοηθητικής λαβής [Εικ. 07]

Η θέση της βοηθητικής λαβής (8) μπορεί να ρυθμιστεί ανάλογα με το ύψος σας.

1. Ανοίξτε τον μοχλό σύσφιξης (13).
2. Ωθήστε τη βοηθητική λαβή (8) στην επιθυμητή θέση.
3. Κλείστε τον μοχλό σύσφιξης (13).

3.4.1 Ρύθμιση της δύναμης σύσφιξης του μοχλού σύσφιξης [Εικ. 07]

Η δύναμη σύσφιξης του μοχλού σύσφιξης (13) μπορεί να ρυθμιστεί όπως απαιτείται.

Πολύ μεγάλη δύναμη σύσφιξης:

1. Ανοίξτε τον μοχλό σύσφιξης (13).
2. Γυρίστε τη βίδα (X) αριστερόστροφα με ένα κατσαβίδι.
3. Κλείστε τον μοχλό σύσφιξης (13).

Πολύ ασθενής δύναμη σύσφιξης:

4. Ανοίξτε τον μοχλό σύσφιξης (13).
5. Γυρίστε τη βίδα (X) δεξιόστροφα με ένα κατσαβίδι.
6. Κλείστε τον μοχλό σύσφιξης (13).

3.5 Ρύθμιση του προστατευτικού φυτών [Εικ. 09]

– Θέση εργασίας [Εικ. 08]

– Θέση στάθμευσης [Εικ. 09]

→ Γυρίστε το προστατευτικό φυτών (7) στην επιθυμητή θέση μέχρι να ασφαλίσει στη θέση του.

3.6 Μεταφορά του χορτοκοπτικού



ΚΙΝΔΥΝΟΣ!

Κίνδυνος τραυματισμού

Εάν η μπαταρία έχει τοποθετηθεί και το χορτοκοπτικό είναι ενεργοποιημένο, είναι πιθανό να τραβήξετε κατά λάθος τον μοχλό εκκίνησης και να εκκινήσετε το χορτοκοπτικό.

→ Μεταφέρετε το χορτοκοπτικό μόνο όταν έχει αφαιρεθεί η μπαταρία και το χορτοκοπτικό είναι απενεργοποιημένο.

→ Γυρίστε το προστατευτικό φυτών (7) στη θέση στάθμευσης μέχρι να ασφαλίσει στη θέση του.

3.7 Επεκτείνετε το νήμα κοπής (αυτόματο ΧΤΥΠΗΜΑ) [Εικ. 04 / 010 / 011]

Η λειτουργία του αυτόματου ΧΤΥΠΗΜΑΤΟΣ ενεργοποιείται όταν ο κινητήρας βρίσκεται σε λειτουργία.

Η καθαρή κοπή του γρασιδιού μπορεί να επιτευχθεί μόνο αν το νήμα κοπής έχει το μέγιστο μήκος. Το νήμα κοπής μπορεί να χρειαστεί να επεκταθεί αρκετές φορές κατά την πρώτη εκκίνηση.

Η ένδειξη μήκους νήματος κοπής (14) ανάβει αν το νήμα κοπής είναι πολύ κοντό και το χορτοκοπτικό δεν κόβει/φορτώνει όταν το μοτέρ βρίσκεται σε λειτουργία.

1. Θέστε σε λειτουργία το χορτοκοπτικό.

2. Κρατήστε την κεφαλή του χορτοκοπτικού (3) παράλληλα με το έδαφος και χτυπήστε τη σύντομα σε σταθερό έδαφος (αποφύγετε την παρατεταμένη συνεχή πίεση).

Το νήμα κοπής (14) επεκτείνεται αυτόματα με μια λειτουργία ηχητικής εναλλαγής και μεταφέρεται στο σωστό μήκος από τον περιοριστή νήματος (15).

→ Αν χρειαστεί, χτυπήστε την πολλές φορές διαδοχικά.

Η ένδειξη μήκους νήματος κοπής (14) ανάβει αν το νήμα κοπής είναι πολύ κοντό και το χορτοκοπτικό δεν κόβει/φορτώνει όταν το μοτέρ βρίσκεται σε λειτουργία.

Όταν το νήμα κοπής (14) φτάνει στον περιοριστή νήματος (15), η ένδειξη μήκους νήματος κοπής (14) εξαφανίζεται.

4. ΣΥΝΤΗΡΗΣΗ



ΚΙΝΔΥΝΟΣ!

Τραυματισμός κατά την κοπή λόγω του νήματος κοπής.

Αν το προϊόν εκκινήσει ακούσια, υπάρχει κίνδυνος τραυματισμού από το νήμα κοπής.

→ Περιμένετε μέχρι το νήμα κοπής να σταματήσει πριν από την επισκευή του προϊόντος. Αφαιρέστε την μπαταρία. Φορέστε προστατευτικά γάντια. Οι αιχμηρές άκρες στο νήμα κοπής, στον περιοριστή νήματος ή σε άλλα μέρη μπορεί να προκαλέσουν τραυματισμό.

4.1 Καθαρισμός του χορτοκοπτικού [Εικ. M1]



ΚΙΝΔΥΝΟΣ!

Κίνδυνος τραυματισμού!

Κίνδυνος τραυματισμού και πρόκλησης ζημιάς στο προϊόν.

→ Μην χρησιμοποιείτε νερό ή νερό υπό πίεση (ειδικά ψεκασμό νερού με υψηλή πίεση) για να καθαρίσετε το προϊόν. Αυτό μπορεί να προκαλέσει ζημιά στο προϊόν ή να επιπλέψει στο νερό να διεισδύσει στα ηλεκτρικά εξαρτήματα της συσκευής και να προκαλέσει διάβρωση ή βραχυκύκλωμα. Μην καθαρίζετε με χημικά, συμπεριλαμβανομένης βενζίνης ή διαλυτών. Ορισμένα από αυτά μπορεί να καταστρέψουν σημαντικά πλαστικά εξαρτήματα.

Οι εγκοπές ροής αέρα πρέπει πάντα να είναι καθαρές.

1. Καθαρίστε τις οπές εξαερισμού (16) στην κύρια λαβή (11) και στην κεφαλή του χορτοκοπτικού (3) με μια μαλακή βούρτσα (μην χρησιμοποιήσετε κατσαβίδι). Η χρήση άλλων εργαλείων μπορεί να προκαλέσει ζημιά στο προϊόν.
2. Καθαρίζετε τα κινούμενα μέρη μετά από κάθε χρήση. Αφαιρέστε ιδιαίτερα τα υπολείμματα γρασιδιού ή τα χώματα από το προστατευτικό κάλυμμα (5).
3. Καθαρίζετε τακτικά την κεφαλή ή την μπομπίνα του χορτοκοπτικού.

4.2 Καθαρισμός της μπαταρίας και του φορτιστή μπαταρίας

Η επιφάνεια και οι επαφές της μπαταρίας και του φορτιστή μπαταρίας πρέπει να είναι καθαρές και στεγνές προτού συνδέσετε την μπαταρία στον φορτιστή μπαταρίας.

→ Μην χρησιμοποιείτε τρεχούμενο νερό.

4.2.1 Καθαρισμός της μπαταρίας

Μην χρησιμοποιείτε χημικές ουσίες για τον καθαρισμό της μπαταρίας.

→ Χρησιμοποιείτε μια μαλακή, καθαρή, στεγνή βούρτσα για να καθαρίζετε τις οπές εξαερισμού και τις επαφές της μπαταρίας κατά διαστήματα.

4.2.2 Καθαρισμός του φορτιστή μπαταρίας

→ Χρησιμοποιήστε ένα μαλακό, στεγνό πανί για να καθαρίσετε τις επαφές και τα πλαστικά μέρη.

Καθαρίζετε και συντηρείτε πάντα το προϊόν πριν από την αποθήκευση.

4.3 Αντικατάσταση της μπομπίνας νήματος [Εικ. M2 / M3]:



ΚΙΝΔΥΝΟΣ!

Κίνδυνος τραυματισμού!

Κίνδυνος τραυματισμού από μεταλλικούς κόφτες.

→ Μην χρησιμοποιείτε κόφτες, ανταλλακτικά ή αξεσουάρ που δεν είναι εγκεκριμένα από την GARDENA. Χρησιμοποιείτε μόνο γνήσιες μπομπίνες νήματος GARDENA.

Όταν δεν είναι πλέον ορατή η φθειρόμενη ράβδωση ⑮, πρέπει να αντικατασταθεί το κάλυμμα της μομπίνας ⑰.

Μπορείτε να προμηθευτείτε την ανταλλακτική μομπίνα νήματος ή το κάλυμμα της μομπίνας από τον αντιπρόσωπο της GARDENA ή απευθείας από το τμήμα σέρβις της GARDENA.

Για τον κωδ. 14703 PowerTrim 30/18V P4A:

- **Μομπίνα νήματος GARDENA για το χορτοκοπτικό με κωδ. 5411**
 - **Κάλυμμα μομπίνας για το χορτοκοπτικό GARDENA με κωδ. 5413**
1. Πιέστε ταυτόχρονα το κάλυμμα της μομπίνας ⑰ στις δύο ασφάλειες ⑱ και τραβήξτε το για να το αφαιρέσετε.
 2. Αφαιρέστε την μομπίνα νήματος ⑲.
 3. Αφαιρέστε όλες τις πιθανές ακαθαρσίες από το στήριγμα της μομπίνας νήματος ⑳.
 4. Περάστε το νήμα κοπής ⑭ μέσω του μεταλλικού χιτωνίου ㉔.
 5. Εισαγάγετε την μομπίνα νήματος ⑲ στο στήριγμα της μομπίνας νήματος ㉔.
 6. Τραβήξτε το νήμα κοπής ⑭ της νέας μομπίνας νήματος ⑲ από τον κρίκο του πλαστικού δακτυλίου ㉕ μέχρι τον περιοριστή νήματος ⑳.
 7. Τοποθετήστε το κάλυμμα της μομπίνας ⑰ στη βάση της μομπίνας νήματος ㉔ μέχρι να ασφαλισουν στη θέση τους και οι δύο ασφάλειες ⑱ με έναν ήχο κλικ.
Βεβαιωθείτε ότι το νήμα κοπής δεν έχει μαγκώσει.
- Εάν δεν είναι δυνατόν να τοποθετηθεί το κάλυμμα της μομπίνας ⑰, περιστρέψτε την μομπίνα του νήματος ⑲ εμπρός-πίσω μέχρι η μομπίνα του νήματος ⑲ να εισαχθεί πλήρως στο στήριγμα της μομπίνας του νήματος ㉔.

5. ΑΠΟΘΗΚΕΥΣΗ

5.1 Τερματισμός λειτουργίας

Το προϊόν πρέπει να φυλάσσεται σε μέρος στο οποίο δεν έχουν πρόσβαση παιδιά.

1. Αφαιρέστε την μπαταρία ㉖.
2. Φορτίστε την μπαταρία (βλ. «3.1 Φόρτιση της μπαταρίας [Εικ. Ο1 / Ο2 / Ο3]»).
3. Καθαρίστε το χορτοκοπτικό, την μπαταρία και τον φορτιστή μπαταρίας (βλ. «4. Συντήρηση»).
4. Φυλάξτε το χορτοκοπτικό, την μπαταρία και τον φορτιστή μπαταρίας σε ξηρό, κλειστό και ασφαλή από παγετό χώρο.

6. ΑΝΤΙΜΕΤΩΠΙΣΗ ΠΡΟΒΛΗΜΑΤΩΝ



ΚΙΝΔΥΝΟΣ!

Τραυματισμός κατά την κοπή λόγω του νήματος κοπής.

Αν το προϊόν εκκινηθεί ακούσια, υπάρχει κίνδυνος τραυματισμού από το νήμα κοπής.

→ Περιμένετε μέχρι να σταματήσει το νήμα κοπής πριν από την αντιμετώπιση προβλημάτων του προϊόντος. Αφαιρέστε την μπαταρία. Φορέστε προστατευτικά γάντια.

6.1 Πίνακας ασφαλιμάτων

Πρόβλημα	Πιθανή αιτία	Λύση
Το χορτοκοπτικό δεν ξεκινά	Η λυχνία LED On είναι σβηστή. Η μπαταρία δεν έχει εισαχθεί πλήρως στη θήκη μπαταρίας.	→ Πατήστε το κουμπί On/Off. → Τοποθετήστε την μπαταρία μέσα στη θήκη μπαταρίας μέχρι να την ακούσετε να ασφαλίζει στη θέση της.
Το χορτοκοπτικό δεν κόβει καλά	Το νήμα κοπής έχει φθαρεί ή είναι πολύ κοντό. Το νήμα κοπής έχει τελειώσει.	→ Επεκτείνετε το νήμα κοπής (βλέπε «Επέκταση του νήματος κοπής (αυτόματο ΧΤΥΠΗΜΑ)».) → Αντικαταστήστε την μομπίνα νήματος (βλέπε «Αντικατάσταση της μομπίνας νήματος».)
	Το νήμα κοπής έχει συμπυκωθεί ή συγκολληθεί στην μομπίνα νήματος.	→ Τραβήξτε το νήμα κοπής έξω από την μομπίνα του νήματος (βλέπε "Αντικατάσταση της μομπίνας νήματος").

Πρόβλημα	Πιθανή αιτία	Λύση
Το χορτοκοπτικό δονείται έντονα	Αυξημένη ανισορροπία λόγω έντονης ρύπανσης του στήριγματος της μομπίνας	→ Ανοίξτε το κάλυμμα του στήριγματος της μομπίνας και αφαιρέστε τα χώματα και το γρασιδί.
Το χορτοκοπτικό δεν σταματά	Ο μοχλός εκκίνησης έχει μπλοκάρει.	→ Αφαιρέστε την μπαταρία και λύστε τον μοχλό εκκίνησης.
Το χορτοκοπτικό σταματά	Μακριά υπολείμματα είναι τυλιγμένα γύρω από το στήριγμα της μομπίνας του νήματος.	→ Αφαιρέστε τα υπολείμματα.
Το νήμα κοπής δεν μπορεί να επεκταθεί ή τελειώνει γρήγορα	Το νήμα έχει γίνει πολύ στεγνό ή εύθραυστο (π.χ. κατά τη διάρκεια του χειμώνα).	→ Τοποθετήστε την μομπίνα του νήματος σε νερό για περίπου 10 ώρες.
	Συχνή επαφή του νήματος κοπής με σκληρά αντικείμενα.	→ Αποφύγετε την επαφή μεταξύ του νήματος κοπής και σκληρών αντικειμένων.
Το χορτοκοπτικό δεν ξεκινά ή σταματά. Η λυχνία LED ㉗ αναβοσβήνει με πράσινο χρώμα [Εικ. Ο4]	Η μπαταρία είναι άδεια.	→ Φορτίστε την μπαταρία.
Το χορτοκοπτικό δεν ξεκινά ή σταματά. Η λυχνία LED σφάλματος ㉘ ανάβει με κόκκινο χρώμα [Εικ. Ο4]	Η θερμοκρασία της μπαταρίας είναι εκτός του επιτρεπόμενου εύρους θερμοκρασίας. Μεταξύ των επαφών της μπαταρίας υπάρχουν σταγονίδια νερού ή υγρασία. Η υποδοχή της μομπίνας νήματος έχει μπλοκάρει. Βαρύ φορτίο	→ Περιμένετε έως ότου η θερμοκρασία της μπαταρίας μειωθεί ξανά μεταξύ 0 °C και +45 °C. → Αφαιρέστε τα σταγονίδια νερού ή την υγρασία με ένα στεγνό πανί. → Αφαιρέστε το εμπόδιο. → Μειώστε το φορτίο.
Το χορτοκοπτικό δεν ξεκινά ή σταματά. Η λυχνία LED σφάλματος ㉘ ανάβει με κόκκινο χρώμα [Εικ. Ο4]	Το χορτοκοπτικό είναι ελαττωματικό.	→ Επικοινωνήστε με το τμήμα σέρβις της GARDENA.
Το χορτοκοπτικό δεν ξεκινά ή σταματά. Η λυχνία LED σφάλματος ㉘ δεν ανάβει [Εικ. Ο4]	Η μπαταρία είναι ελαττωματική. Το χορτοκοπτικό είναι ελαττωματικό.	→ Αντικαταστήστε την μπαταρία. → Επικοινωνήστε με το τμήμα σέρβις της GARDENA.
Η φόρτιση δεν είναι δυνατή. Η ένδειξη φόρτισης μπαταρίας ㉙ ανάβει σταθερά με πράσινο χρώμα	Η μπαταρία δεν έχει πιεστεί σωστά στον φορτιστή μπαταρίας. Οι επαφές τις μπαταρίας είναι βρόμικες. Η θερμοκρασία της μπαταρίας είναι εκτός του επιτρεπόμενου εύρους θερμοκρασίας.	→ Πιέστε σωστά την μπαταρία στον φορτιστή μπαταρίας. → Καθαρίστε τις επαφές της μπαταρίας (βλέπε "4.2.1 Καθαρισμός της μπαταρίας") → Περιμένετε έως ότου η θερμοκρασία της μπαταρίας μειωθεί ξανά μεταξύ 0 °C και 45 °C.
	Η μπαταρία είναι ελαττωματική.	→ Αντικαταστήστε την μπαταρία.
Η φόρτιση δεν είναι δυνατή. Η ενδεικτική λυχνία φόρτισης της μπαταρίας δεν ανάβει	Το βύσμα του φορτιστή μπαταρίας δεν έχει συνδεθεί σωστά στην πρίζα. Η πρίζα, το καλώδιο ρεύματος ή ο φορτιστής είναι ελαττωματικά.	→ Συνδέστε πλήρως το βύσμα του ηλεκτρικού καλωδίου στην έξοδο παροχής ρεύματος. → Ελέγχετε την τάση του δικτύου παροχής. → Αναθέστε, αν είναι απαραίτητο, τον έλεγχο του φορτιστή σε έναν εξουσιοδοτημένο εξειδικευμένο αντιπρόσωπο ή στο τμήμα σέρβις της GARDENA.

ΣΗΜΕΙΩΣΗ:

Επισκευές επιτρέπεται να εκτελούνται μόνο από τα τμήματα σέρβις της GARDENA ή εξειδικευμένους αντιπροσώπους εγκεκριμένους από την GARDENA.

→ Επικοινωνήστε με το κέντρο σέρβις της GARDENA στην περίπτωση άλλων βλαβών (βλ. πίσω σελίδα).

7. ΤΕΧΝΙΚΑ ΣΤΟΙΧΕΙΑ

Χορτοκοπτικό με μπαταρία	Μονάδα	Τιμή (Κωδ. 14703)
Διάμετρος νήματος κοπής	mm	2

Χορτοκοπτικό με μπαταρία	Μονάδα	Τιμή (Κωδ. 14703)
Πλάτος κοπής	cm	30
Ταχύτητα μπομπίνας νήματος κανονική / με ενίσχυση	R/min.	7000/8000
Απόθεμα νήματος κοπής	m	4
Επέκταση νήματος κοπής		Αυτόματο χτύπημα
Βάρος (χωρίς την μπαταρία)	kg	2,4
Στάθμη ηχητικής πίεσης $L_{pA}^{1)}$	dB (A)	79
Αβεβαιότητα k_{pA}	dB (A)	3
Στάθμη ισχύος ήχου $L_{WA}^{2)}$: μετρημένη/εγγυημένη	dB (A)	90/92
Αβεβαιότητα k_{WA}	dB (A)	1.6
Δονήσεις σε χέρια/βραχίονες $a_{vhw}^{1)}$	m/s^2	0,7
Αβεβαιότητα k_{vhw}	m/s^2	1.5

Μέθοδοι μέτρησης σύμφωνα με τα πρότυπα: ¹⁾EN 50636-2-91 ²⁾RL 2000/14/EC/S.I. 2001 No.1701

ΣΗΜΕΙΩΣΗ: Η αναφερόμενη τιμή εκπομπής δονήσεων έχει μετρηθεί σύμφωνα με μια τυποποιημένη διαδικασία δοκιμών και μπορεί να χρησιμοποιηθεί για τη σύγκριση ενός ηλεκτρικού εργαλείου με ένα άλλο. Αυτή η τιμή μπορεί να χρησιμοποιηθεί επίσης για την προσωρινή αξιολόγηση της έκθεσης. Η τιμή εκπομπής κραδασμών μπορεί να διαφέρει κατά την πραγματική χρήση του ηλεκτρικού εργαλείου.

Μπαταρία συστήματος PBA 18V 4,0Ah W-B	Μονάδα	Τιμή (Κωδ. πρ. 14905)
Τάση μπαταρίας	V (DC)	18
Χωρητικότητα μπαταρίας	Ah	4,0
Αριθμός στοιχείων (ιόντων λιθίου)		10
Κατάλληλοι φορτιστές μπαταρίας συστήματος POWER FOR ALL	AL 1810 CV/AL 1815 CV/AL 18V-20/AL 1830 CV/AL 1880 CV	
Φορτιστής μπαταρίας συστήματος AL 1810 CV P4A	Μονάδα	Τιμή (Κωδ. πρ. 14900)
Τάση δικτύου παροχής	V (AC)	220-240
Συχνότητα δικτύου παροχής	Hz	50 - 60
Ονομαστική ισχύς	W	26
Τάση φόρτισης μπαταρίας	V (DC)	18
Μέγ. ένταση ρεύματος φόρτισης της μπαταρίας	mA	1000
Χρόνος φόρτισης μπαταρίας (κατά προσέγγιση) PBA 18V 2,0Ah W-B PBA 18V 2,5Ah W-B PBA 18V 4,0Ah W-C	ελάχ. ελάχ. ελάχ.	124 154 244
Επιτρεπόμενο εύρος θερμοκρασίας φόρτισης	°C	0 - 45
Βάρος	g	170
Κατηγορία προστασίας		/ II
Κατάλληλες μπαταρίες συστήματος POWER FOR ALL PBA 18V		PBA 18V

8. ΑΞΕΣΟΥΑΡ / ΑΝΤΑΛΛΑΚΤΙΚΑ

Μπομπίνα νήματος GARDENA	Ως ανταλλακτικό μεταχειρισμένης μπομπίνας νήματος.	Κωδ. 5411
Κάλυμμα μπομπίνας GARDENA	Ως ανταλλακτικό μεταχειρισμένου καλύμματος μπομπίνας.	Κωδ. 5413
Μπαταρία συστήματος GARDENA P4A PBA 18V/45 P4A PBA 18V/72	Μπαταρία για μεγαλύτερη διάρκεια ή για αντικατάσταση.	Κωδ. 14903 Κωδ. 14905
Ταχυφορτιστής GARDENA	Φορτιστής για γρήγορη φόρτιση των μπαταριών συστήματος POWER FOR ALL PBA 18V..W-..	Κωδ. 14901

9. ΕΓΓΥΗΣΗ / ΣΕΡΒΙΣ

9.1 Δήλωση προϊόντος

Δηλώστε το προϊόν σας στη διεύθυνση [gardena.com/registration](https://www.gardena.com/registration).

9.2 Σέρβις

Βρείτε τα τρέχοντα στοιχεία επικοινωνίας του σέρβις μας στο πίσω εξώφυλλο και στο διαδίκτυο:

- Ηνωμένο Βασίλειο: <https://www.gardena.com/uk/support/advice/contact/>
- ΗΠΑ: <https://us.gardena.com/pages/contact>
- Καναδάς: <https://www.gardena.com/ca-en/c/support/contact>
- Αυστραλία: <https://www.gardena.com/au/support/advice/contact/>
- Νέα Ζηλανδία: <https://www.gardena.com/nz/support/advice/contact/>
- Νότια Αφρική: <https://www.gardena.com/za/support/contact/>
- Άλλες χώρες: <https://www.gardena.com/int/c/support/contact>

10. ΑΠΟΡΡΙΨΗ

10.1. Απόρριψη του προϊόντος

(σύμφωνα με την οδηγία 2012/19/ΕΕ / S.I. 2013 αρ. 3113)



Το προϊόν δεν επιτρέπεται να απορριπτεί μαζί με συνήθη οικιακά απορρίμματα. Πρέπει να απορριπτεί σύμφωνα με τους ισχύοντες τοπικούς κανονισμούς προστασίας του περιβάλλοντος.

ΣΗΜΑΝΤΙΚΟ!

→ Απορρίψτε το προϊόν στο τοπικό κέντρο συλλογής ανακύκλωσης ή μέσω αυτού.

10.2. Απόρριψη της μπαταρίας



Η μπαταρία περιέχει στοιχεία ιόντων λιθίου, τα οποία πρέπει να απορρίπτονται ξεχωριστά από τα συνήθη οικιακά απορρίμματα στο τέλος της διάρκειας ζωής της.

Li-ion

1. Αποφορτίστε πλήρως τις μπαταρίες ιόντων λιθίου (επικοινωνήστε με το τμήμα σέρβις της GARDENA για αυτό το θέμα).
2. Βεβαιωθείτε ότι οι επαφές των στοιχείων ιόντων λιθίου δεν βραχυκυκλώνονται, τοποθετώντας ταινία πάνω από αυτές.
3. Απορρίψτε κατάλληλα τα στοιχεία ιόντων λιθίου στο τοπικό κέντρο συλλογής ανακύκλωσης ή μέσω αυτού.

es Recortabordes a batería PowerTrim 30/18V P4A

Instrucciones originales

1. INSTRUCCIONES DE SEGURIDAD	47
2. MONTAJE	49
3. MANEJO	49
4. MANTENIMIENTO	51
5. ALMACENAMIENTO	51
6. SOLUCIÓN DE AVERÍAS	51
7. DATOS TÉCNICOS	52
8. ACCESORIOS/PIEZAS DE RECAMBIO	52
9. GARANTÍA/SERVICIO	52
10. ELIMINACIÓN DEL PRODUCTO	52

1. INSTRUCCIONES DE SEGURIDAD

1.1 Símbolos que aparecen en el producto



→ Lea el manual de usuario.



→ No exponga el producto a la lluvia.



→ Lleve gafas de seguridad y protectores auriculares.



ADVERTENCIA:

→ Desenchufe el cable de alimentación inmediatamente si está dañado o cortado.



ADVERTENCIA:

→ Mantenga a los transeúntes alejados.



ADVERTENCIA:

→ Desconecte la batería antes de realizar tareas de mantenimiento.

1.2 Instrucciones generales de seguridad

1.2.1 Avisos generales de seguridad para máquinas



ADVERTENCIA:

Lea todas las advertencias de seguridad, instrucciones, ilustraciones y especificaciones que se incluyen con esta máquina.

Si no se siguen las instrucciones que aparecen a continuación, puede producirse una descarga eléctrica, un incendio o lesiones graves.

Conserve todos los avisos e instrucciones para su consulta.

El término "máquina" empleado en las advertencias hace referencia tanto a la máquina que funciona con conexión eléctrica a la red (con cable) como a la que funciona con batería (inalámbrica).

1) Seguridad en el área de trabajo

- Mantenga el área de trabajo limpia y bien iluminada. Las zonas abarrotadas de cosas u oscuras pueden propiciar que se produzcan accidentes.
- No utilice la máquina en entornos con riesgo de explosión, como aquellos en los que hay líquidos, gases o polvo inflamables. La máquina produce chispas que pueden inflamar el polvo o los vapores.
- Mantenga alejados a los niños y a otras personas mientras utilice la máquina. Las distracciones pueden hacer que pierda el control de esta.

2) Seguridad eléctrica

- El enchufe de la máquina debe ser apto para la toma de corriente utilizada. Nunca modifique el enchufe. No utilice adaptadores en máquinas con conexión a tierra. Use enchufes sin modificar y tomas de corriente del mismo tipo que estos para reducir el riesgo de descarga eléctrica.
- Evite el contacto de su cuerpo con superficies puestas a tierra como tuberías, radiadores, cocinas y neveras, ya que esto aumenta el riesgo de descarga eléctrica.
- No exponga la máquina a la lluvia ni a ambientes húmedos. Si entra agua en la máquina, aumentará el riesgo de recibir descargas eléctricas.
- Maneje el cable con cuidado. No lo utilice nunca para transportar la máquina, tirar de ella o desenchufarla. Manténgala alejada de fuentes de calor, aceite, bordes afilados o piezas móviles. Los cables dañados o enredados incrementan el riesgo de descarga eléctrica.
- Cuando trabaje con una máquina en exteriores, utilice un alargador apto para exteriores. Utilizar un cable adecuado para su uso en exteriores reduce el riesgo de descarga eléctrica.

f) Si es necesario utilizar la máquina en un lugar húmedo, use un interruptor diferencial como protección. La utilización de un interruptor diferencial reduce el riesgo de descargas eléctricas.

3) Seguridad personal

- Preste atención en todo momento, fíjese en lo que está haciendo y utilice la máquina con sentido común. No utilice la máquina si está cansado o bajo los efectos de estupefacientes, alcohol o medicamentos. Un momento de descuido puede causar lesiones graves.
- Utilice el equipo de protección individual. Use siempre protección ocular. El equipo de protección, como la mascarilla para polvo, el calzado de seguridad antideslizante, el casco o los protectores auriculares, utilizado en función de las condiciones de trabajo reducirá el riesgo de lesiones.
- Evite que la máquina se encienda accidentalmente. Asegúrese de que el interruptor está en la posición de apagado antes de conectar la máquina a la fuente de alimentación o la batería, cogerla o transportarla. Transportar la máquina con el dedo puesto sobre el interruptor o conectar la alimentación con el interruptor en la posición de encendido puede provocar accidentes.
- Quite todas las clavijas de ajuste o llaves de tuercas antes de encender la máquina. Si se deja una llave de tuercas o herramienta colocada en una pieza giratoria de la máquina, se pueden producir lesiones.
- No se estire demasiado. Mantenga una postura adecuada y el equilibrio en todo momento. Así podrá controlar mejor la máquina en situaciones imprevistas.
- Utilice la ropa adecuada. No utilice nunca ropa amplia ni joyas. Mantenga el pelo y la ropa alejados de las piezas móviles. La ropa holgada, las joyas o el pelo largo pueden quedar atrapados en las piezas móviles.
- Si se suministran dispositivos para conectar aspiradores y equipos de recogida de polvo, asegúrese de que estén conectados y se utilicen correctamente. El uso de estos equipos puede reducir los riesgos derivados del polvo.
- Evite que la familiaridad adquirida con el uso frecuente de la máquina le lleve a confiarse e ignorar los principios de seguridad. Una acción negligente puede causar lesiones graves en una fracción de segundo.

4) Uso y mantenimiento de la máquina

- No sobrecargue la máquina. Utilice la máquina adecuada para el trabajo que deba realizar. Con la máquina apropiada hará el trabajo mejor y con mayor seguridad a la potencia para la que fue diseñada.
- No utilice la máquina si el interruptor no funciona. Las máquinas que no se puedan controlar con el interruptor son peligrosas y deben repararse.
- Desconecte el enchufe de la fuente de alimentación o quite la batería de la máquina, si se puede, antes de realizar cualquier ajuste, cambiar accesorios o guardar la máquina. Las medidas de seguridad preventivas reducen el riesgo de poner en marcha la máquina de forma accidental.
- Si no utiliza la máquina, guárdela fuera del alcance de los niños y no permita que personas no familiarizadas con su uso o con estas instrucciones la manejen. La máquina puede ser peligrosa en manos de usuarios no cualificados.
- Efectúe el mantenimiento de la máquina y de los accesorios. Compruebe que no haya partes móviles mal alineadas o trabadas, piezas rotas o cualquier otra circunstancia que pueda afectar al funcionamiento de la máquina. Si detecta daños, lleve la máquina a reparar antes de usarla. Muchos accidentes se deben al uso de máquinas que carecen de un mantenimiento adecuado.
- Mantenga las máquinas de corte afiladas y limpias. Las máquinas de corte bien afiladas y con un mantenimiento adecuado tienen menos probabilidades de trabarse y son más fáciles de controlar.
- Utilice la máquina, los accesorios, los útiles, etc., según se indica en estas instrucciones, teniendo en cuenta las condiciones de trabajo y la tarea que debe realizar. El uso de la máquina para trabajos distintos a aquellos para los que fue diseñada podría dar lugar a situaciones peligrosas.
- Mantenga las asas y las superficies de agarre secas, limpias y sin aceite ni grasa. Si las asas y las superficies de agarre están resbaladizas, no podrá manejar ni controlar de forma segura la máquina ante cualquier imprevisto.

5) Uso y mantenimiento de la batería

- Efectúe las recargas únicamente con el cargador especificado por el fabricante. Un cargador apto para un tipo de batería puede comportar riesgo de incendio al utilizarse con otra batería distinta.
- Utilice las máquinas exclusivamente con las baterías específicas para ellas. El uso de otra batería puede comportar riesgo de lesiones e incendio.
- Cuando no utilice la batería, manténgala alejada de otros objetos metálicos que puedan conectar un terminal con otro, como clips, monedas, llaves, clavos, tornillos u otros objetos pequeños. Un cortocircuito en los terminales de la batería puede causar quemaduras o un incendio.
- En condiciones extremas, el líquido puede salir expulsado de la batería; evite cualquier contacto. Si se produjera un contacto accidentalmente, enjuáguese con agua. Además, si el líquido entra en contacto con los ojos, busque asistencia médica. El líquido expulsado de la batería puede causar irritaciones o quemaduras.
- No utilice una batería o una máquina dañadas o modificadas. Las baterías dañadas o modificadas pueden comportarse de forma impredecible y provocar incendios, explosiones o riesgo de lesiones.
- No exponga la batería o la máquina al fuego ni a temperaturas excesivas. La exposición al fuego o a temperaturas superiores a 130 °C puede provocar una explosión.
- Siga todas las instrucciones de carga y no cargue la batería o la máquina fuera del intervalo de temperaturas especificado en las instrucciones. La carga incorrecta o a temperaturas fuera del intervalo especificado puede dañar la batería y aumentar el riesgo de incendio.

6) Servicio

- a) Las tareas de mantenimiento de la máquina solo deben llevarlas a cabo los técnicos cualificados que utilicen piezas de repuesto originales. Esto garantizará la seguridad de la máquina.
- b) **Nunca repare baterías dañadas.** La revisión y reparación de las baterías solo debe realizarla el fabricante o proveedores de servicios autorizados.

1.2.2 Avisos de seguridad de la recortadora y el recortabordes de césped

- a) **No utilice la máquina con condiciones meteorológicas adversas, especialmente si hay riesgo de tormenta eléctrica.** Así disminuirá el riesgo de que caiga un rayo.
- b) **Inspeccione a fondo la zona donde se va a utilizar la máquina por si hubiera animales.** La máquina puede lesionar a los animales durante su funcionamiento.
- c) **Inspeccione a fondo la zona donde va a utilizar la máquina y retire todas las piedras, palos, alambres, huesos y cualquier otro objeto extraño.** Los objetos que salen despedidos pueden provocar lesiones.
- d) **Antes de utilizar la máquina, realice siempre una inspección visual para comprobar que la cuchilla no está dañada.** Las piezas dañadas aumentan el riesgo de lesiones.
- g) **Mantenga las protecciones instaladas. Las protecciones deben estar en buen estado y montadas correctamente.** Una protección suelta, dañada o que no funcione correctamente puede provocar lesiones.
- h) **Mantenga las entradas de refrigeración limpias de todo tipo de suciedad.** Las entradas de aire obstruidas y los residuos pueden provocar el sobrecalentamiento de la máquina o riesgo de incendio.
- i) **Utilice siempre protección ocular y protectores auriculares.** Un equipo de protección adecuado reducirá el riesgo de sufrir lesiones.
- j) **Durante el funcionamiento de la máquina, lleve siempre calzado antideslizante y de protección. No haga funcionar la máquina nunca si va descalzo(a) o si lleva sandalias abiertas.** Así reducirá la posibilidad de sufrir lesiones en los pies por contacto con la cuchilla en movimiento.
- k) **Lleve siempre ropa, como pantalones largos, que cubra las piernas del usuario mientras maneja la máquina.** El contacto con la cuchilla o el hilo de corte en movimiento puede causar lesiones.
- l) **Mantenga a los transeúntes alejados mientras trabaja con la máquina.** Los restos que salen despedidos pueden provocar graves lesiones.
- m) **No use la máquina por encima de la altura de la cintura.** De esta manera, se evita el contacto involuntario con la cuchilla y se tiene un control mayor de la máquina en caso de imprevistos.
- n) **Tenga cuidado cuando trabaje con la máquina con hierba húmeda. Camine, en ningún caso corra.** Así reducirá el riesgo de resbalones y caídas, lo que puede provocar lesiones.
- o) **No utilice la máquina en pendientes excesivamente pronunciadas.** Así reducirá el riesgo de perder el control, resbalar o caer, lo que puede provocar lesiones.
- p) **Cuando trabaje en pendientes, asegúrese siempre de tener los pies firmemente asentados, trabaje siempre en perpendicular a la superficie de las pendientes, nunca hacia arriba o hacia abajo, y extreme la precaución al cambiar de dirección.** Así reducirá el riesgo de perder el control, resbalar o caer, lo que puede provocar lesiones.
- q) **Mantenga todos los cables alejados de la zona de corte.** Puede haber cables ocultos en setos o arbustos que pueden cortarse accidentalmente con la cuchilla o el hilo de corte.
- r) **Mantenga todas las partes del cuerpo lejos de la cuchilla o el hilo de corte. No intente retirar el material de la máquina hasta que la haya desconectado de la fuente de alimentación.** La cuchilla o el hilo de corte en movimiento pueden provocar lesiones graves.
- s) **Transporte siempre la máquina apagada y alejada del cuerpo.** El manejo correcto de la máquina reducirá las posibilidades de contacto accidental con una cuchilla o un hilo de corte en movimiento.
- t) **Utilice exclusivamente cabezales de corte, cuchillas e hilos de corte especificados por el fabricante.** Las piezas de repuesto incorrectas pueden causar la pérdida del control de la máquina, su avería y lesiones.
- u) **No sustituya las cuchillas o el hilo del recortabordes por cuchillas o cables metálicos.** El uso de elementos de corte no recomendados puede provocar lesiones.

1.3 Instrucciones de seguridad adicionales

1.3.1 Uso previsto

El recortabordes GARDENA resulta idóneo para recortar y cortar el césped y superficies de hierba en el jardín privado y del aficionado. El producto no es adecuado para un funcionamiento continuo (uso profesional).



PELIGRO:

Riesgo de lesiones

El producto no se debe utilizar para cortar setos, ni para trocear material ni para compostar.

1.3.2 Avisos de seguridad sobre baterías y cargadores de batería

- Lea todos los avisos e instrucciones de seguridad. El incumplimiento de los avisos y las instrucciones de seguridad puede ocasionar descargas eléctricas, incendios o lesiones graves.

- **Conserve estas instrucciones en lugar seguro.** Utilice el cargador de batería únicamente si está familiarizado con todas sus funciones y puede utilizarlas sin limitación o si ha recibido las instrucciones adecuadas.
- **No utilice el producto en atmósferas explosivas.**
- **Supervise a los niños durante el uso, limpieza y mantenimiento.** Esto garantizará que los niños no jueguen con el cargador de batería.
- **Cargue únicamente baterías de ion-litio del sistema POWER FOR ALL tipo PBA de 18 V con una capacidad mínima de 1,5 Ah (a partir de 5 celdas de batería).** La tensión de la batería debe coincidir con la tensión del cargador. No cargue baterías no recargables. De otro modo, existe el riesgo de que se incendien o exploten.
- **Utilice el cargador de batería únicamente en espacios cerrados y manténgalo alejado de la humedad.** La entrada de agua en el cargador de batería aumenta el riesgo de descarga eléctrica.
- **Mantenga el cargador de batería limpio.** La suciedad supone un riesgo de descarga eléctrica.
- **Compruebe siempre el cargador de batería, el cable y el enchufe antes de su uso. No utilice el cargador de batería si observa algún daño. No abra el cargador de batería por su cuenta y asegúrese de que las reparaciones son realizadas únicamente por personal cualificado y que utiliza únicamente piezas de recambio originales.** Los cargadores de batería, cables y enchufes dañados aumentan el riesgo de descarga eléctrica.
- **No utilice el cargador de batería en superficies fácilmente combustibles (por ejemplo, papel, textiles, etc.) o en entornos combustibles.** Existe riesgo de incendio debido al calentamiento del cargador de batería durante la carga.
- **Si es necesario sustituir el cable de conexión, dicha sustitución debe ser realizada por GARDENA o un centro de servicio autorizado para las herramientas eléctricas GARDENA a fin de evitar riesgos de seguridad.**
- **Estos avisos de seguridad son válidos exclusivamente para las baterías de ion-litio de 18 V del sistema POWER FOR ALL.**
- **Cargue las baterías únicamente con los cargadores recomendados por el fabricante.** Un cargador de batería adecuado para un tipo de batería puede suponer un riesgo de incendio si se utiliza con otras baterías.
- **Además, los vapores pueden escapar si la batería se daña o se utiliza de forma incorrecta. Si experimenta cualquier efecto adverso, asegúrese de que la zona esté bien ventilada y busque atención médica.** Los vapores pueden irritar el tracto respiratorio.
- **Si la batería está defectuosa, el líquido puede derramarse y mojar los objetos adyacentes. Compruebe las piezas afectadas. Limpíelas o sustitúyalas si es necesario.**
- **Si la batería se utiliza de forma incorrecta o si está dañada, puede expulsar líquido inflamable; evite el contacto. Si se produjera un contacto accidentalmente, enjuáguese con agua. Si el líquido entra en contacto con los ojos, busque atención médica.** El líquido expulsado de la batería puede causar irritaciones o quemaduras.
- **Utilice la batería únicamente en productos de socios que utilicen el sistema POWER FOR ALL.** Las baterías con la marca POWER FOR ALL de 18 V son totalmente compatibles con los siguientes productos: todos los productos de socios que utilicen el sistema POWER FOR ALL de 18 V.
- **Siga las recomendaciones sobre la batería que se encuentran en el manual de usuario del producto.** Esta es la única forma de utilizar la batería y el producto de forma segura y de proteger las baterías de una sobrecarga peligrosa.
- **Cargue las baterías únicamente con los cargadores de batería recomendados por el fabricante o por socios del sistema POWER FOR ALL.** Un cargador de batería adecuado para un determinado tipo de batería entraña un riesgo de incendio cuando se utiliza con otras baterías (tipo de batería: PBA de 18 V, etc./Cargadores de batería compatibles: AL 18, etc.).
- **La batería se suministra parcialmente cargada.** Para garantizar la máxima capacidad de la batería, cárguela completamente en el cargador de batería antes de utilizar el producto por primera vez.
- **Guarde las pilas fuera del alcance de los niños.**
- **No abra la batería.** Existe riesgo de cortocircuito.
- **No provoque cortocircuitos en la batería. Cuando no utilice la batería, manténgala alejada de clips, monedas, llaves, clavos, tornillos u otros objetos metálicos pequeños que puedan puentear los contactos.** Un cortocircuito en los terminales de la batería puede causar quemaduras o un incendio.
- **Los contactos de la batería pueden calentarse con el uso. Tenga cuidado al extraer la batería: los contactos pueden estar calientes.**
- **La batería puede resultar dañada por objetos afilados, como clavos o destornilladores, o por cualquier fuerza externa.** Se puede producir un cortocircuito interno que provoque que la batería se incendie, humee, explote o se sobrecaliente.
- **No realice nunca el mantenimiento de baterías dañadas.** El mantenimiento de las baterías debe realizarlo solo el fabricante o los centros de servicio autorizados.
- **Proteja la batería del calor, por ejemplo, de la exposición prolongada a la luz solar, del fuego, la suciedad, el agua y la humedad.** Existe riesgo de explosión o cortocircuito.
- **Para el funcionamiento y el almacenamiento de la batería se requiere una temperatura ambiente comprendida entre -20 °C y 50 °C.** En verano, por ejemplo, no deje la batería en el interior del vehículo. A temperaturas <0 °C, el rendimiento puede verse reducido en función del dispositivo.
- **Cargue la batería únicamente a una temperatura ambiente de entre 0 °C y 45 °C.** La carga fuera de este intervalo de temperaturas puede dañar la batería y aumentar el riesgo de incendio. **Deje enfriar la batería después del uso durante 30 minutos, como mínimo, antes de recargarla o de guardarla.**

1.3.3 Otras instrucciones de seguridad eléctrica



PELIGRO:

Riesgo de paro cardíaco.

Durante el funcionamiento, el producto genera un campo electromagnético que puede afectar a la funcionalidad de los implantes médicos activos o pasivos (por ejemplo, marcapasos), lo que puede provocar lesiones graves o la muerte.

→ Consulte a su médico y al fabricante de su implante antes de utilizar este producto. Extraiga la batería cuando no vaya a utilizar el producto.

1.3.4 Otras instrucciones de seguridad personal



PELIGRO:

Riesgo de asfixia

Las piezas pequeñas pueden ser ingeridas por bebés y niños pequeños.

→ Mantenga a bebés y niños pequeños alejados durante el montaje del producto.

- Inspeccione la máquina para detectar daños si golpea un objeto rígido o si se producen vibraciones excesivas.
- Mantenga las manos alejadas del límite de longitud del hilo de corte.
- Evite situaciones que puedan producirse durante el trabajo normal, como una obstrucción del carrete de hilo.
- Realice las tareas de limpieza y mantenimiento antes de almacenar la máquina.
- **No utilice el producto para mantener estanques, ni tampoco cerca del agua.** Esto evita la entrada de agua y posibles daños.

2. MONTAJE



PELIGRO:

Lesión por corte provocada por el hilo de corte.

Si el producto se pone en marcha accidentalmente, el hilo de corte puede provocar lesiones.

→ Extraiga la batería antes de montar el producto. Usa guantes protectores. Instale la cubierta protectora.

2.1 Ámbito de suministro

	Ref. 14703-20	Ref. 14703-55
Recortabordes a batería	x	x
Cargador de batería	x	-
Batería (4,0 Ah)	x	-
Manual de usuario	x	x

2.2 Montaje del riel [Fig. A1]

- Empuje el riel ① dentro del manguito de fijación ② hasta que quede encajado.

Compruebe que el riel esté firmemente montado.

- Apriete el manguito de fijación ②.

2.3 Montaje de la cubierta protectora y el salvapuntas [Fig. A2/A3]



PELIGRO:

Riesgo de lesiones.

Si se pellizcan los dedos durante el montaje, pueden producirse lesiones.

→ Tenga cuidado con los dedos al montar las dos piezas del recortabordes.

- Deslice la parte delantera de la cubierta protectora ④ acoplándola al cabezal del recortabordes ③, hasta que quede encajada.
- Deslice la parte trasera de la cubierta protectora ⑤ acoplándola al cabezal del recortabordes ③, hasta alcanzar el tope.
- Apriete con cuidado los dos tornillos pequeños ⑥.
- Extienda 1 el salvapuntas ⑦ ligeramente hacia fuera y acóplelo 2 al cabezal del recortabordes ③ hasta que quede encajado.

2.4 Montaje de la empuñadura auxiliar [Fig. A4]

- Empuje la empuñadura auxiliar ⑧ dentro del soporte de la empuñadura ⑨.

Asegúrese de que la empuñadura auxiliar esté firmemente fijada.

- Apriete el tornillo grande (M5x32) ⑩.

3. MANEJO



PELIGRO:

Lesión por corte provocada por el hilo de corte.

Si el producto se pone en marcha accidentalmente, el hilo de corte puede provocar lesiones.

→ Espere hasta que el hilo de corte se haya detenido antes de comprobar o de transportar el producto. Retire la batería. Usa guantes protectores.

3.1 Carga de la batería [Fig. O1/O2/O3]



PRECAUCIÓN:

Daños a la propiedad.

Si la tensión de la fuente de alimentación no coincide con las especificaciones de la placa de características del cargador de la batería, el cargador de la batería puede resultar dañado.

→ Tenga en cuenta la tensión de red.



PELIGRO:

Riesgo de lesiones.

Puede atraparse los dedos al insertar la batería.

→ Tenga cuidado con los dedos.

El procedimiento inteligente de carga reconoce automáticamente el nivel de carga de la batería y procede a cargarla con la corriente óptima teniendo en cuenta la temperatura y la tensión de la batería. Esto preserva la batería y permite tenerla completamente cargada cuando está totalmente guardada en el cargador.

- Presione el botón para extraer la batería ① y retire la batería ② de su compartimento .
- Conecte el cargador de batería ③ a una toma de corriente.
- Acople el cargador de batería ③ a la batería ④.

Cuando el indicador de carga de la batería ⑤ que hay en el cargador parpadea en verde, quiere decir que se está cargando la batería.

Cuando el indicador de carga de la batería ⑤ del cargador de batería se ilumina en verde de forma continua, la batería está completamente cargada (tiempo de carga, consulte 7. DATOS TÉCNICOS).

- Compruebe el estado de carga con regularidad durante la carga.
- Cuando la batería ④ esté completamente cargada, la batería ④ se puede desconectar del cargador de batería ③.

3.2 Significado de los elementos de pantalla

3.2.1 Indicador de carga de la batería en el cargador de batería [Fig. O3]:

Luz intermitente del indicador de carga de la batería ⑥



El indicador de carga de la batería ⑥ se ilumina de forma permanente.



El ciclo de carga se muestra mediante el parpadeo del indicador de carga de la batería ⑥.

Nota: Solo es posible cargar si la temperatura de la batería se encuentra dentro del rango admisible de temperaturas; consulte 7. DATOS TÉCNICOS.

La luz fija del indicador de carga de la batería ⑥ muestra que la batería ya está completamente cargada o que la temperatura de la batería está fuera del intervalo admisible de temperaturas y, por lo tanto, no es posible cargarla. En cuanto se alcanza una temperatura admisible, se procede a cargar la batería.

Si la batería no está acoplada, la luz fija del indicador de carga de la batería ⑥ significa que el enchufe está conectado a la toma de corriente y que el cargador está listo para el funcionamiento.

3.2.2 Indicador de carga de la batería ⑦ en el producto [Fig. O4/O6]

Después de iniciar el producto, el indicador de carga de la batería ⑦ se ilumina durante 5 segundos.

Indicador del estado de carga de la batería	Estado de carga de la batería
Ⓛ, Ⓜ y Ⓝ se iluminan en verde	Cargada al 67–100 %
Ⓛ y Ⓜ se iluminan en verde	Cargada al 34–66 %
Ⓛ se ilumina en verde	Cargada al 11–33 %
Ⓛ parpadea en verde	Cargada al 0–10 %

Si el LED Ⓛ parpadea en verde, debe cargarse la batería.

Si el LED de error Ⓜ se enciende o parpadea, consulte 6. RESOLUCIÓN DE PROBLEMAS.

3.2.3 Panel de control Ⓟ [Fig. O4]

Botón de encendido/apagado Ⓞ:

→ Pulse el botón de encendido/apagado Ⓞ en el panel de control Ⓟ.

Cuando el recortabordes está encendido, el LED de encendido Ⓛ se ilumina.

El recortabordes se apaga automáticamente después de 1 minuto.

Botón del modo Boost Ⓟ:

→ Pulse el botón del modo Boost Ⓟ en el panel de control.

Cuando el modo Boost está activado, el LED Ⓛ se ilumina.

El modo Boost aumenta la velocidad del motor para brindar el rendimiento de corte máximo.

Indicador de longitud del hilo de corte Ⓛ:

El indicador de longitud del hilo de corte Ⓛ se enciende si el hilo de corte es demasiado corto y el recortabordes no corta/carga cuando el motor está en funcionamiento.

→ Extienda el hilo de corte (consulte "3.7 Extensión del hilo de corte (toque automático) [Fig. O10/O11]").

3.2.4 Posición de trabajo [Fig. O5]

→ Sujete el producto por la empuñadura auxiliar Ⓢ y la empuñadura principal Ⓣ de forma que el cabezal del recortabordes Ⓝ quede ligeramente inclinado hacia adelante.

Evite el contacto entre el hilo de corte y los objetos duros (paredes, piedras, vallas, etc.) para evitar que el hilo de corte se sude o se rompa.

3.3 Arranque/parada del recortabordes



PELIGRO:

Riesgo de lesiones

Riesgo de lesiones si el producto no se detiene al soltar la palanca de arranque.

→ No inutilice o puentee el dispositivo de seguridad ni los interruptores. Por ejemplo, no fije el gatillo de alimentación al mango. No realice ningún cambio en el producto que no esté descrito en este manual.

3.3.1 Antes de empezar [Fig. O1]

1. Compruebe que la cubierta protectora y el salvaplanas están correctamente instalados (consulte "2.3 Montaje de la cubierta protectora y el salvaplanas [Fig. A2/A3]").
2. Inserte la batería Ⓟ en su compartimento hasta que la oiga encajar.

3.3.2 Arranque del recortabordes [Fig. O1/O5/O6]

1. Pulse el botón de encendido/apagado Ⓞ (medio segundo) en el panel de control Ⓟ hasta que el LED de encendido Ⓛ se ilumine en verde.
2. Agarre la empuñadura auxiliar Ⓢ con una mano.
3. Agarre la empuñadura principal Ⓣ con la otra mano y pulse la palanca de arranque Ⓜ.

El recortabordes arranca.

3.3.3 Parada del recortabordes

1. Suelte la palanca de arranque Ⓜ.
El recortabordes se detiene.
2. Pulse el botón de encendido/apagado Ⓞ en el panel de control Ⓟ hasta que el LED de encendido Ⓛ se apague.

3. Espere hasta que el hilo de corte Ⓛ se detenga.
4. Retire la batería Ⓟ.

3.4 Ajuste de la posición de la empuñadura auxiliar [Fig. O7]

La posición de la empuñadura auxiliar Ⓢ se puede ajustar a la estatura.

1. Abra la palanca de sujeción Ⓜ.
2. Empuje la empuñadura auxiliar Ⓢ a la posición deseada.
3. Cierre la palanca de sujeción Ⓜ.

3.4.1 Ajuste de la fuerza de sujeción de la palanca de sujeción [Fig. O7]

La fuerza de sujeción de la palanca de sujeción Ⓜ se puede ajustar según sea necesario.

Fuerza de sujeción demasiado fuerte:

1. Abra la palanca de sujeción Ⓜ.
2. Gire el tornillo Ⓧ hacia la izquierda con un destornillador.
3. Cierre la palanca de sujeción Ⓜ.

Fuerza de sujeción demasiado débil:

4. Abra la palanca de sujeción Ⓜ.
5. Gire el tornillo Ⓧ hacia la derecha con un destornillador.
6. Cierre la palanca de sujeción Ⓜ.

3.5 Ajuste del salvaplanas [Fig. O9]

– Posición de trabajo [Fig. O8]

– Posición de almacenamiento [Fig. O9]

→ Gire el salvaplanas Ⓡ a la posición deseada hasta que quede encajado.

3.6 Transporte del recortabordes



PELIGRO:

Riesgo de lesiones

Si la batería está insertada y el recortabordes está encendido, es posible tirar accidentalmente de la palanca de arranque y poner en marcha el recortador.

→ Transporte el recortabordes solo cuando haya retirado la batería y el recortabordes esté apagado.

→ Gire el salvaplanas Ⓡ a la posición de almacenamiento hasta que quede encajado.

3.7 Extensión del hilo de corte (toque automático) [Fig. O4/O10/O11]

La función de TOQUE automático se activa cuando el motor está en marcha.

Sólo se puede obtener un corte limpio de césped si el hilo de corte está en la longitud máxima. Es posible que el hilo de corte deba extenderse varias veces al arrancar por primera vez.

El indicador de longitud del hilo de corte Ⓛ se enciende si el hilo de corte es demasiado corto y el recortabordes no corta/carga cuando el motor está en funcionamiento.

1. Arranque el recortabordes.
2. Mantenga el cabezal del recortabordes Ⓝ paralelo al suelo y dele un toque suave sobre un suelo firme (evite una presión continua prolongada).

El hilo de corte Ⓛ se extiende automáticamente mediante una operación de conexión audible y la longitud correcta la regula el limitador de hilo Ⓟ.

→ Si es necesario, dé un toque varias veces seguidas.

El indicador de longitud del hilo de corte Ⓛ se enciende si el hilo de corte es demasiado corto y el recortabordes no corta/carga cuando el motor está en funcionamiento.

Cuando el hilo de corte Ⓛ alcanza el limitador de hilo Ⓟ, el indicador de longitud del hilo de corte Ⓛ desaparece.

4. MANTENIMIENTO



PELIGRO:

Lesión por corte provocada por el hilo de corte.

Si el producto se pone en marcha accidentalmente, el hilo de corte puede provocar lesiones.

- Espere hasta que el hilo de corte se detenga antes de realizar tareas de mantenimiento en el producto. Retire la batería. Usa guantes protectores. *Los bordes afilados del hilo de corte, el limitador de hilo u otras piezas pueden provocar lesiones.*

4.1 Limpieza del recortabordes [Fig. M1]



PELIGRO:

Riesgo de lesiones

Riesgo de lesiones y daños en la máquina.

- No utilice agua ni un chorro de agua (y mucho menos un chorro de agua a alta presión) para limpiar el producto. *Esto puede dañar el producto o permitir que el agua penetre en los componentes eléctricos y provocar corrosión o cortocircuitos.* No la limpie con productos químicos como gasolina o disolventes. Algunos de estos productos pueden dañar algunas piezas de plástico básicas.

Las ranuras de ventilación siempre deben estar limpias.

1. Limpie las ranuras de ventilación (16) de la empuñadura principal (11) y del cabezal del recortabordes (3) con un cepillo suave (no utilice un destornillador). *El producto podría estropearse si se utilizan otras herramientas.*
2. Después de cada uso, limpie todas las piezas móviles. En particular, retire los restos de hierba y suciedad de la cubierta protectora (5).
3. Limpie el cabezal del recortabordes o el carrete con regularidad.

4.2 Limpieza de la batería y el cargador de batería

La superficie y los contactos de la batería y del cargador de baterías deben estar limpios y secos antes de conectar la batería al cargador de baterías.

- No utilice agua corriente.

4.2.1 Limpieza de la batería

No utilice sustancias químicas para limpiar la batería.

- Utilice un cepillo suave, limpio y seco para limpiar las ranuras de ventilación y los contactos de la batería de vez en cuando.

4.2.2 Limpieza del cargador de batería

- Utilice un paño suave y seco para limpiar los contactos y las piezas de plástico.

Realice siempre las tareas de limpieza y mantenimiento antes de almacenar la máquina.

4.3 Sustitución del carrete de hilo [Fig. M2/M3]:



PELIGRO:

Riesgo de lesiones

Riesgo de lesiones por cuchillas metálicas.

- No utilice cuchillas, piezas de repuesto ni accesorios que no estén autorizados por GARDENA. Utilice únicamente carretes de hilo GARDENA originales.

Cuando ya no se vea el reborde desgastable (V), debe cambiarse la tapa del carrete (17).

Puede obtener la tapa del carrete o el carrete de hilo de recambio en su distribuidor GARDENA o directamente en el servicio técnico de GARDENA.

Para ref. 14703 PowerTrim 30/18V P4A:

- Carrete de hilo para recortabordes GARDENA ref. 5411
- Tapa de carrete para recortabordes GARDENA ref. 5413

1. Presione la tapa del carrete (17) en las dos pestañas (18) a la vez y tire de ella para sacarla.
2. Retire el carrete de hilo (19).
3. Retire toda la suciedad posible del soporte del carrete de hilo (20).
4. Introduzca el hilo de corte (14) a través del manguito metálico (2).
5. Inserte el carrete de hilo (19) en el soporte del carrete de hilo (20).
6. Tire del hilo de corte (14) del nuevo carrete de hilo (19) para sacarlo del ojal del anillo de plástico (21) hasta el limitador de hilo (15).

7. Coloque la tapa del carrete (17) sobre el soporte del carrete de hilo (20) hasta que oiga que las dos pestañas (18) queden encajadas.

Asegúrese de que el hilo de corte no se haya pinzado.

- Si la tapa del carrete (17) no se puede colocar, gire el carrete de hilo (19) hacia delante y hacia atrás hasta que el carrete de hilo (19) esté completamente insertado en el soporte del carrete de hilo (20).

5. ALMACENAMIENTO

5.1 Apagado

El producto se deberá guardar fuera del alcance de los niños.

1. Retire la batería (B).
2. Cargue la batería (consulte "3.1 Carga de la batería [Fig. O1/O2/O3]").
3. Limpie el recortabordes, la batería y el cargador (consulte "4. Mantenimiento").
4. Guarde el recortabordes, la batería y el cargador en un lugar seco, cerrado y a prueba de heladas.

6. SOLUCIÓN DE AVERÍAS



PELIGRO:

Lesión por corte provocada por el hilo de corte.

Si el producto se pone en marcha accidentalmente, el hilo de corte puede provocar lesiones.

- Espere hasta que el hilo de corte se haya detenido antes de solucionar el problema del producto. Retire la batería. Usa guantes protectores.

6.1 Tabla de errores

Problema	Causa posible	Solución
El recortabordes no arranca.	El LED de encendido está apagado.	→ Pulse el botón de encendido/apagado.
	La batería no se ha montado correctamente en su compartimento.	→ Inserte la batería en su compartimento hasta que la oiga encajar.
El recortabordes corta mal.	El hilo de corte está desgastado o es demasiado corto.	→ Extienda el hilo de corte (consulte "Extensión del hilo de corte (toque automático)").
	El hilo de corte se consume.	→ Cambie el carrete de hilo (consulte "Sustitución del carrete de hilo").
	El hilo de corte se retrae o se suelta en el carrete de hilo.	→ Tire del hilo de corte para sacarlo del carrete del hilo (consulte "Sustitución del carrete de hilo").
El recortabordes vibra mucho.	Aumento del desequilibrio debido a la contaminación excesiva del soporte del carrete.	→ Abra la tapa del soporte del carrete y retire la suciedad y la hierba.
El recortabordes no se para.	La palanca de arranque está atascada.	→ Retire la batería y suelte la palanca de arranque.
El recortabordes se para.	Hay cortes largos enredados alrededor del soporte del carrete de hilo.	→ Retire los cortes.
El hilo de corte no se puede extender o se consume rápidamente.	El hilo se ha vuelto demasiado seco o frágil (por ejemplo, durante el invierno).	→ Ponga el carrete de hilo en agua durante unas 10 horas.
	Contacto frecuente del hilo de corte con objetos duros.	→ Evite el contacto entre el hilo de corte y los objetos duros.
El recortabordes no se pone en marcha o se detiene repentinamente.	La batería está descargada.	→ Cargue la batería.
EL LED (L) parpadea en verde [Fig. O4].		
El recortabordes no se pone en marcha o se detiene repentinamente.	La temperatura de la batería está fuera del intervalo admisible.	→ Espere hasta que la temperatura de la batería vuelva a situarse entre 0 °C y 45 °C.
El LED de error (M) se ilumina en rojo [Fig. O4]	Entre los contactos de la batería hay gotas de agua o humedad.	→ Retire las gotas de agua o la humedad con un paño seco.
	El soporte del carrete de hilo está obstruido.	→ Retire la obstrucción.
	Carga pesada.	→ Reduzca la carga.

Problema	Causa posible	Solución
El recortabordes no se pone en marcha o se detiene repentinamente. El LED de error (🔴) parpadea en rojo [Fig. 04].	El recortabordes está defectuoso.	→ Póngase en contacto con el servicio técnico de GARDENA.
El recortabordes no se pone en marcha o se detiene repentinamente. El LED de error (🔴) no se ilumina [Fig. 04]	La batería está defectuosa. El recortabordes está defectuoso.	→ Cambie la batería. → Póngase en contacto con el servicio técnico de GARDENA.
No se puede cargar la batería. El indicador de carga de la batería (🟢) se ilumina en verde de forma continua.	La batería no se ha encajado correctamente en el cargador. Los contactos de la batería están sucios La temperatura de la batería está fuera del intervalo admisible. La batería está defectuosa.	→ Presione la batería hasta encajarla en el cargador correctamente. → Limpie los contactos de la batería (consulte "4.2.1 Limpieza de la batería"). → Espere hasta que la temperatura de la batería vuelva a situarse entre 0 °C y 45 °C. → Cambie la batería.
No se puede cargar la batería. El indicador de carga de la batería (🟢) no se ilumina	El enchufe de alimentación del cargador de la batería no está conectado correctamente. La toma de corriente, el cable de red o el cargador están defectuosos.	→ Inserte completamente el enchufe en la toma de corriente. → Compruebe la tensión de alimentación. → Si es preciso, solicite la inspección del cargador a un distribuidor especializado autorizado o al servicio de GARDENA.

NOTA:

Las reparaciones solo las deben llevar a cabo los departamentos de servicio de GARDENA o distribuidores especializados autorizados por GARDENA.

→ Póngase en contacto con su centro de servicio GARDENA en caso de que se produzcan otros fallos (consulte el reverso).

7. DATOS TÉCNICOS

Recortabordes a batería	Unidad	Valor (ref. 14703)
Diámetro del hilo de corte	mm	2
Anchura de corte	cm	30
Velocidad normal/Boost del carrete de hilo	rpm.	7000/8000
Cantidad de hilo de corte	m	4
Extensión del hilo de corte		Toque automático
Peso (sin batería)	kg	2,4
Nivel de presión sonora $L_{pA}^{1)}$	dB (A)	79
Incertidumbre k_{pA}	dB (A)	3
Nivel de potencia sonora $L_{WA}^{2)}$ medido/garantizado	dB (A)	90/92
Incertidumbre k_{WA}	dB (A)	1.6
Vibración mano/brazo $a_{hvw}^{1)}$	m/s ²	0,7
Incertidumbre k_{hvw}	m/s ²	1.5

Métodos de medición conforme: ¹⁾EN 50636-2-91 ²⁾RL 2000/14/CE/S.I. 2001 No.1701

NOTA: El valor de emisión de vibración declarado se ha medido en función de un procedimiento de prueba estandarizado y se puede utilizar para comparar una herramienta eléctrica con otra. Este valor puede utilizarse para realizar una evaluación preliminar de la exposición. El valor de emisión de vibración puede variar en un uso real de la herramienta eléctrica.

Batería del sistema PBA 18 V 4,0 Ah W-B	Unidad	Valor (ref. 14905)
Tensión de la batería	V (CC)	18
Capacidad de la batería	Ah	4,0
Número de celdas (Ion Litio)		10
Cargadores adecuados para baterías del sistema POWER FOR ALL	AL 1810 CV/AL 1815 CV/AL 18V-20/AL 1830 CV/AL 1880 CV	

Cargador de batería del sistema AL 1810 CV P4A	Unidad	Valor (ref. 14900)
Tensión de la red eléctrica	V (CA)	220–240
Frecuencia de la red eléctrica	Hz	50 – 60
Potencia nominal	W	26
Tensión de carga de la batería	V (CC)	18
Corriente de carga máx. de la batería	mA	1000
Tiempo de carga de la batería (aprox.) PBA de 18 V 2,0 Ah W-B, PBA de 18 V 2,5 Ah W-B y PBA de 18 V 4,0 Ah W-C	min. min. min.	124 154 244
Intervalo admisible de temperaturas para la carga	°C	0–45
Peso	g	170
Clase de protección		/ II
Baterías PBA de 18 V adecuadas para el sistema POWER FOR ALL		PBA de 18 V

8. ACCESORIOS/PIEZAS DE RECAMBIO

Carrete de hilo GARDENA	Como sustitución de un carrete de hilo usado.	Ref. 5411
Tapa de carrete GARDENA	Como sustitución de una tapa de carrete usada.	Ref. 5413
Batería del sistema GARDENA P4A PBA de 18 V/45 P4A PBA de 18 V/72	Batería de mayor duración o para repuesto.	Ref. 14903 Ref. 14905
Cargador rápido GARDENA	Para cargar rápidamente la batería del sistema POWER FOR ALL PBA 18V..W-..	Ref. 14901

9. GARANTÍA/SERVICIO

9.1 Registro del producto

Registre su producto en gardena.com/registration.

9.2 Servicio

Puede encontrar la información de contacto actualizada de nuestro servicio en la contraportada y en línea:

- Reino Unido: <https://www.gardena.com/uk/support/advice/contact/>
- EE. UU.: <https://us.gardena.com/pages/contact>
- Canadá: <https://www.gardena.com/ca-en/c/support/contact>
- Australia: <https://www.gardena.com/au/support/advice/contact/>
- Nueva Zelanda: <https://www.gardena.com/nz/support/advice/contact/>
- Sudáfrica: <https://www.gardena.com/za/support/contact/>
- Otros países: <https://www.gardena.com/int/c/support/contact>

10. ELIMINACIÓN DEL PRODUCTO

10.1. Eliminación del producto

(Conforme a la Directiva 2012/19/UE/S.I. 2013 N.º 3113)



El producto no se puede desechar junto con la basura doméstica normal. Se debe desechar conforme a la normativa medioambiental local.

IMPORTANTE:

→ Deseche el producto en su centro de reciclaje municipal.

10.2. Eliminación de pilas



La batería contiene celdas de ion-litio que deben desecharse por separado de la basura normal doméstica al final de su vida útil.

Li-ion

1. Descargue por completo las celdas de ion-litio (póngase en contacto con el servicio técnico GARDENA para obtener más información).
2. Asegúrese de que los contactos de las celdas de ion-litio no se cortocircuitan colocando cinta adhesiva sobre ellos.
3. Deseche las baterías de ion-litio correctamente en el punto de reciclaje municipal.

et AkutrimmerPowerTrim 30/18V P4A

Algne juhend

1. OHUTUSJUHISED	53
2. MONTAAŽ	55
3. KÄSITSEMINE	55
4. HOOLDAMINE	56
5. HOIUSTAMINE	57
6. TÕRGETE KÕRVALDAMINE	57
7. TEHNILISED ANDMED	57
1. TURVAOHJEET	58
8. LISATARVIKUD/VARUOSAD	58
9. GARANTII/TEENINDUS	58

1. OHUTUSJUHISED

1.1 Sümbolid tootel



→ Lugege kasutusjuhendit.



→ Ärge laske tootel kokku puutada vihmaga.



→ Kandke kaitseprille ja kõrvaklappe.



HOIATUS!

→ Kui toitekaabel on kahjustatud või läbi lõigatud, eemaldage pistik kohe vooluvõrgust.



HOIATUS!

→ Tagage kõrvaliste isikute ohutu kaugus.



HOIATUS!

→ Enne hooldamist lahutage aku.

1.2 Üldised ohutusjuhised

1.2.1 Üldised ohutusjuhised elektritööriistadele



HOIATUS!

Lugege läbi kõik masinaga kaasas olevad hoiatused, juhised, tehnilised andmed ning tutvuge joonistega.

Alltoodud juhiste eiramine võib põhjustada elektrilöögi, tulekahju ja/või ohtliku kehavigastuse.

Säilitage kõik ohutusjuhised ja instruksioonid tulevikus kasutamiseks.

Hoiatuses kasutatud mõiste „masin“ tähistab võrgutoitel (juhtmega) masinat või akutoitel (juhtmeta) masinat.

1) Tööala ohutus

- Hoidke oma tööala puhas ja hästi valgustatud. Korralgedus või valgustamata tööalad võivad põhjustada õnnetusi.
- Ärge kasutage masinaid plahvatusohtlikus keskkonnas, näiteks tuleohtlike vedelike, gaaside või tolmu läheduses. Masinad tekitavad säde-meid, mis võivad tolmu või auru süüdata.
- Hoidke lapsed ja kõrvalised isikud masina kasutamise ajal eemal. Tähelepanu kõrvaljuhtimise korral võite kaotada kontrolli seadme üle.

2) Elektriohutus

- Masina pistikud peavad pistikupesaga ühilduma. Ärge muutke pistikut mis tahes viisil. Ärge kasutage maandusega masinate puhul adapterpistikuid. Muutmata pistikud ja sobivad pistikupesad vähendavad elektrilöögi ohtu.
- Vältige kehalist kontakti maandatud pindadega, nagu näiteks torude, küttekehade, pliitide ja külmikutega. Teie keha maandamise korral on elektrilöögi oht suurem.
- Ärge laske masinal kokku puutuda vihma ega niiskusega. Masina sisse tunginud vesi suurendab elektrilöögi ohtu.
- Kasutage juhete õigesti. Ärge kunagi kasutage kaablit masina kandmiseks, tõmbamiseks või pistikupesast eemaldamiseks. Kaitske kaablit kuumuse, õli, teravate servade ja liikuvate osade eest. Kahjustatud või sõlmes juhe suurendab elektrilöögi ohtu.
- Masinaga õues töötamisel kasutage välistingimustes kasutamiseks sobivat pikendusjuhet. Välistingimustes kasutamiseks sobiva pikendusjuhtme kasutamine vähendab elektrilöögi ohtu.
- Kui masina kasutamine niiskes keskkonnas on vältimatu, kasutage jääkvoolukaitsmega (RCD) toidet. Rikkevoolukaitsme kasutamine vähendab elektrilöögi riski.

3) Isiklik ohutus

- Olge masina kasutamisel tähelepanelik, jälgige oma tegevust ja kasutage töös selget ning tervet mõistust. Ärge kasutage masinat, kui olete väsinud või uimastite, alkoholi või ravimite mõju all. Hetkeline tähelepanematus masinate kasutamise ajal võib lõppeda raskete kehavigastustega.
- Kandke isikukaitsevahendeid. Kasutage alati kaitseprille. Asjakohastes tingimustes kaitsevahendite (nt tolmumask, mittelõisevad turvajalatsid, kiiver või kõrvaklapid) kasutamine vähendab kehavigastuste ohtu.
- Vältige tahtmatut käivitust. Enne, kui hakkate masinat toitevoolu ja/või akuga ühendama, seda üles tõstma või kandma, veenduge, et masin oleks olekus OFF (VÄLJAS). Kui kannate masinaid nii, et sõrm on toitelülilil, või ühendate need vooluvõrku, kui toitelülili on sisse lülitatud, võib see lõppeda õnnetusega.
- Eemaldage enne masina sisselülitamist kõik reguleerimis- ja mutrivõtmed. Masina pöörleva osa külge jäetud mutrivõti või muu võti võib tekitada kehavigastusi.
- Ärge küünitage liiga kaugele. Säilitage kogu aeg kindel jalgealune ja tasakaal. See tagab ootamatutes olukordades masina üle parema kontrolli.
- Kandke sobivaid rõivaid. Ärge kandke lahtiseid rõivaid ega ehteid. Hoidke juuksed ja rõivad liikuvatest osadest eemal. Lahtised rõivad, ehted või pikad juuksed võivad liikuvate osade vahele kinni jääda.
- Kui seadmetel on ühendus tolmueemaldus- ja kogumisseadmete jaoks, veenduge, et need on ühendatud ning need kasutatakse õigesti. Tolmukogumise kasutamisega on võimalik vähendada tolmuga seotud ohte.
- Ärge laske tekkida petlikul turvatundel ega vaadake masina ohutusreeglitest mööda, isegi kui te masinat pärast paljukordset kasutamist tunnete. Hooletu tegutsemine võib sekundi murdosa vältel põhjustada raskeid vigastusi.

4) Masina kasutamine ja hooldus

- Ärge kasutage masinaga jõudu. Kasutage rakenduse jaoks õiget masinat. Õige masin teeb töö ära paremini, ohutumalt ja ettenähtud kiirusel.
- Ärge kasutage masinat, kui selle lüliti vajutamisel sisse ega välja ei lülitu. Mis tahes masin, mida pole võimalik lüliti abil juhtida, on ohtlik ja tuleb viivitamatult parandada.
- Enne masina reguleerimist, tarvikute vahetamist või hoialepanekut eemaldage pistik toiteallikast ja/või eemaldage masina küljest aku, kui see on eemaldatav. See ohutusmeede takistab elektritööriista kogemata käivitumist.
- Hoidke masinat, mida te parasjagu ei kasuta, lastele kättesaamatus kohas ning ärge lubage masinat kasutada isikutel, kes ei oska seda kasutada või pole neid juhiseid läbi lugenud. Masinad on väljaõppeta kasutajate käes ohtlikud.
- Hooldage masinaid ja lisatarvikuid. Kontrollige liikuvate osade joondust ja kinnitusi, osade purunemist või muid masina käitsemist mõjutavaid võlvaid tegureid. Kahjustuse korral laske masinat enne kasutamist remontida. Paljude õnnetuste põhjuseks on masina puudulik hooldus.
- Hoidke löikeinstrumendid teravad ja puhtad. Nõuetekohasel hooldatud teravate lõikeservadega lõikemasinate kinnikillumise tõenäosus on väiksem ja neid on hõlpsam juhtida.
- Järgige masina, tarvikute, masinaosakute jm kasutamisel neid juhiseid ning arvestage töötingimuste ja -ülesandega. Masina käsitsemine muuks kui ettenähtud otstarbeks võib põhjustada ohtliku olukorra.
- Hoidke käepidemed ning haardepinnad kuivad, puhtad ning õlist ja määrdest vabad. Libedad käepidemed ning haardepinnad ei võimalda ettenägematutes olukordades masina turvalist käitsemist ega kontrollimist.

5) Akutööriista kasutamine ja sellega ümberkäimine

- Laadige akusid ainult tootja soovitatud laadijatega. Ühte tüüpi aku laadimiseks sobiv laadija võib koos teist tüüpi akuga kasutades tuleohtu põhjustada.
- Kasutage elektritööriistades ainult neile ettenähtud akusid. Teisi akusid kasutades riskite vigastuste ja tulekahju.
- Kui aku pole hetkel kasutuses, hoidke seda eemal teistest metallsemetest (nt kirjaklambrid, mündid, võtmed, naelad, kruvid vms väikesed metallsemed), mis võiksid akuklemme omavahel ühendada. Akuklemmide lühistamine võib põhjustada põletushaavu või tulekahju.
- Vale kasutamise korral võib akust vedelikku välja nõrguda. Vältige sellega kokkupuudet. Kokkupuute korral loputage kannatada saanud kohta veega. Kui vedelik satub silma, loputage silma veega ja pöörduge arsti poole. Akust lekkinud vedelik võib põhjustada ärritust või põletushaavu.
- Ärge kasutage kahjustatud ega muudetud akut. Kahjustatud või muudetud akud võivad käituda ettearvatult ning põhjustada tule-, plahvatus- või vigastusohtu.
- Ärge jätke akut ega masinat tule ega liiga kõrgete temperatuuride kätte. Kokkupuude üle 130 °C temperatuuriga võib põhjustada plahvatuset.
- Järgige kõiki laadimise instruksioone ja ärge laadige akut ega masinat kunagi kasutusjuhendis äratoodud temperatuurivahemikust väljaspool. Vale laadimine või laadimine lubatud temperatuurivahemikust väljaspool võib aku purustada ja tulekahjuohtu suurendada.

6) Hooldus

- Laske oma masinat parandada ainult kvalifitseeritud spetsialistidel ja ainult originaalvaruosadega. Sellega on tagatud, et säilib masina ohutus.
- Ärge kunagi hooldage kahjustatud akusid. Akusid võivad hooldada üksnes tootja või volitatud teenusepakkujad.

1.2.2 Murutrimmeri ja muruäärte trimmeri ohutusjuhised

- Ärge kasutage masinat halva ilmaga (eelkõige äikesetormi ajal). See vähendab pikselöögi ohtu.

- b) **Kontrollige põhjalikult, kas masina kasutusala on elusloodust.** Masin võib töötades elusloodust kahjustada.
- c) **Kontrollige hoolikalt masina kasutuskohta ning eemaldage seal kõik kivid, oksad, traadid, luud ja muud võrkehad.** Õhku paiskuvad esemed võivad tekitada kehavigastusi.
- d) **Enne masina kasutamist kontrollige alati visuaalselt, et lõiketera ja selle koost ei oleks kahjustatud.** Kahjustatud osad suurendavad vigastuste ohtu.
- g) **Hoidke kaitsmed paigaldatuna.** Kaitsmed peavad olema töökorras ja õigesti paigaldatud. Kaitse, mis on lahti tulnud, kahjustunud või ei tööta korralikult, võib tekitada kehavigastusi.
- h) **Hoidke kõik jahutusõhu sisselaskeavad prahist puhtad.** Blokeeritud õhu sisselaskeavad ja prahst võivad põhjustada ülekuumenemist või tuleohtu.
- i) **Kandke alati kaitseprille ja kuulmiskaitset.** Sobivad kaitsevahendid vähendavad kehavigastuste ohtu.
- j) **Kandke masina kasutamisel alati libisemiskindlaid kaitsejalatseid.** Ärge käituge masinat paljalu ega lahtiste sandaalidega. See vähendab liikuva lõiketeraga kokkupuutel jalalabade vigastuste ohtu.
- k) **Kandke alati rõivaid, näiteks pükse, mis katavad masina kasutamise ajal kasutaja jalad.** Kokkupuude liikuva lõiketera või jõhviga võib tekitada vigastusi.
- l) **Hoidke kõrvalised isikud masinaga töötamise ajal eemale.** Paiskuv prahst võib tekitada raskeid kehavigastusi.
- m) **Ärge kasutage masinat võõkohast kõrgemal.** See aitab vältida tahtmatut kokkupuudet lõiketeraga ja tagab teile ootamatutes olukordades masina üle parema kontrolli.
- n) **Kasutage masinat märjas rohus ettevaatlikult.** Kõndige, ärge jookske. See vähendab libisemis- ja kukkumisohtu, mis võib lõppeda kehavigastusega.
- o) **Ärge kasutage masinat liiga järskudel kallakutel.** See vähendab kontrolli kaotamise ning libisemis- ja kukkumisohtu, mis võib lõppeda kehavigastusega.
- p) **Kallakul töötades tagage alati kindel asend, töötage masinaga risti üle kallaku, mitte otse üles või alla, ning olge suuna muutmisel äärmiselt ettevaatlik.** See vähendab kontrolli kaotamise ning libisemis- ja kukkumisohtu, mis võib lõppeda kehavigastusega.
- q) **Hoidke kõik toitejuhtmed ja -kaablid lõikealast eemal.** Hekis või põõsas olev toitejuhe või -kaabel võib jääda varjatuks ning jõhv või lõiketera võib seda kogemata lõigata või kahjustada.
- r) **Hoidke kõik kehaosad trimmeri liikuvast lõiketerast või jõhvist eemal.** Ärge eemaldage materjali masinast enne, kui see on toiteallikast lahti ühendatud. Trimmeri liikuv lõiketera või jõhv võib tekitada raskeid kehavigastusi.
- s) **Kandke masinat nii, et masin on välja lülitatud ja keha eemal.** Masina õige käsitlemine vähendab trimmeri liikuva lõiketera või jõhviga juhusliku kokkupuute tõenäosust.
- t) **Kasutage asenduseks ainult tootja ettenähtud lõikepäid ja trimmeri lõiketera või jõhve.** Valed varuosad võivad põhjustada kontrolli kaotamise, purunemise ja vigastuse.
- u) **Ärge asendage trimmeri lõiketera või jõhvi metalltraatide ega -terade-ga.** Mittesoovitavate lõikeelementide kasutamine võib põhjustada vigastusi.

1.3 Täiendavad ohutusjuhised



1.3.1 Kasutusotstarve



GARDENA Trimmer on ette nähtud muru ja rohupindade trimmimiseks ning niitmiseks eramajapidamistes ja harrastusaeades.

Toode ei sobi pidevaks käsitlemiseks (professionaalseks kasutamiseks).

OHT!
Kehavigastuse oht!
 Ärge kasutage toodet hekkide lõikamiseks, materjali peenestamiseks ega kompostimiseks.

1.3.2 Ohutushoiatus akudele ja akulaadijatele

-  **Lugege läbi ohutushoiatused ja -juhised** Hoiatuste ning juhiste eiramine võib põhjustada elektrilöögi, tulekahju ja/või raskeid vigastusi.
- **Hoidke neid juhiseid kindlas kohas.** Kasutage akulaadijat ainult siis, kui olete tuttav kõigi selle funktsioonidega ja suudate neid piiranguteta täita või olete saanud asjakohased juhised.
- **Ärge kasutage toodet plahvatusohtlikus keskkonnas.**
- **Jälgige lapsi seadme kasutamise, puhastamise ja hoolduse ajal.** See tagab, et lapsed ei mängiks akulaadijaga.
- **Laadige ainult POWER FOR ALL süsteemi PBA 18V tüüpi liitiumioonakusid alates mahtuvusest 1,5 Ah (alates 5 akuelemendist).** Aku pingele peab vastama akulaadija aku laadimispingele. Ärge laadige mitteleatavaid akusid. Vastasel juhul tekib tulekahju- ja plahvatusoht.
-  → **Kasutage akulaadijat ainult suletud ruumides ja hoidke seda niiskuse eest kaitstult.** Vee sattumine akulaadijasse suurendab elektrilöögi ohtu.
- **Hoidke akulaadija puhtana.** Mustus kujutab endast elektrilöögi ohtu.
- **Enne kasutamist kontrollige alati akulaadijat ning selle kaablit ja pistikut.** Ärge kasutage akulaadijat, kui märkate kahjustusi. Ärge avage akulaadijat ise, veenduge, et seda remondivad ainult kvalifitseeritud töötajad, kasutades ainult originaalvaruosi. Kahjustatud akulaadijad, kaablid ja pistikud suurendavad elektrilöögi ohtu.
- **Ärge kasutage akulaadijat kergesti süttivatel pindadel (nt paber, tekstiil jne) ega süttivas keskkonnas.** See kujutab endast tuleohtu, kuna akulaadija kuumeneb laadimise ajal.

- **Kui ühenduskaabel vajab väljavahetamist, laske seda ohutusriskide vältimiseks teha GARDENA või GARDENA elektritööriistade volitatud hoolduskeskusel.**
- **Need ohutushoiatused kehtivad ainult POWER FOR ALL süsteemi 18 V liitium-ioonakudele.**
- **Laadige akusid ainult tootja soovitatud akulaadijatega.** Üht tüüpi akudele sobiv akulaadija võib olla tuleohtlik, kui kasutada seda teist tüüpi akudega.
- **Kui aku on kahjustatud või seda kasutatakse valesti, võivad sellest pääseda välja ka aurud.** Veenduge, et ala on hästi ventileeritud ja kui teie tervises esineb kõrvalnähte, pöörduge arsti poole. Aurud võivad ärritada hingamisteid.
- **Kui aku on defektne, võib vedelik välja lekkida ja külgnevad esemed märjaks teha.** Kontrollige kahjustatud osi. Vajadusel puhastage või vahetage need välja.
- **Kui akut kasutatakse valesti või aku on kahjustatud, võib akust välja lekkida tuleohtlikku vedelikku; vältige sellega kokkupuudet.** Kokkupuute korral loputage kannatada saanud kohta veega. Kui vedelik satub silma, pöörduge arsti poole. Akust lekkinud vedelik võib põhjustada ärritust või põletushaavu.
- **Kasutage akut ainult POWER FOR ALL süsteemipartneri toodetes.** POWER FOR ALL märgiga 18 V akud ühilduvad täielikult järgmistega toodetega: kõik 18 V POWER FOR ALL süsteemipartneri tooted.
- **Järgige oma toote kasutusjuhendis toodud aku soovitusi.** See on ainus viis aku ja toote ohutuks kasutamiseks ning akude kaitsmiseks ohtliku ülekoormuse eest.
- **Laadige akusid ainult tootja või süsteemi POWER FOR ALL partnerite soovitatud akulaadijatega.** Teatud tüüpi akudele sobiv akulaadija kujutab endast tuleohtu, kui seda kasutatakse koos teiste akudega (aku tüüp: PBA 18 V jne./Ühilduvad akulaadijad: AL 18 jne.).
- **Aku on ostuhetkel osaliselt laetud.** Aku täieliku jõudluse tagamiseks laadige aku enne esmakordset kasutamist akulaadijas täielikult täis.
- **Hoidke akud lastele kättesaamatus kohas.**
- **Ärge võtke akut lahti.** Esineb lühise oht.
- **Akut ei tohi lühistada.** Kui aku pole hetkel kasutuses, hoidke seda eemal kirjaklambritest, müntidest, võtmetest, naeltest, kruvidest vms väikesest metallsemetest, mis võiksid akuklemme omavahel ühendada. Akuklemmide lühistamine võib põhjustada põletushaavu või tulekahju.
- **Akukontaktid võivad pärast kasutamist kuumad olla.** Pöörake tähelepanu kuumadele kontaktidele, kui eemaldate aku.
- **Akut võivad kahjustada teravad esemed, näiteks nael või kruvikeeraja või väline jõud.** Võib tekkida sisemine lühis ja aku võib põletada, suitseda, plahvatada või üle kuumeneda.
- **Ärge kunagi hooldage kahjustatud akusid.** Kõiki akude hooldustöid tohivad teha ainult tootja või volitatud hoolduskeskused.
-  **Kaitske akut kuumuse, sealhulgas pikaajalise päikesevalguse, tule, mustuse, vee ja niiskuse eest.** Esineb plahvatuse ja lühise oht.
-  **Kasutage ja ladustage akut ainult ümbritseva õhu temperatuuril vahemikus 20 °C kuni +50 °C.** Ärge jätke akut nt suvel autosse vedelema. Temperatuuril < 0 °C võib jõudlus olenevalt seadmest väheneda.
- **Laadige akut ainult ümbritseva õhu temperatuuril vahemikus 0 °C kuni 45 °C.** Väljaspool temperatuurivahemikku laadimine võib akut kahjustada või suurendada tuleohtu. Pärast kasutamist laske akul enne laadimist või hoistamist vähemalt 30 minutit jahtuda.

1.3.3 Täiendavad elektriohutusejuhised

OHT!
Südameseiskumise oht!
 See toode tekitab töötamise ajal elektromagnetvälja. See elektromagnetväli võib mõjutada aktiivsete või passiivsete meditsiiniliste implantaatide (nt südamestimulaatorite) funktsionaalsust, mis võib põhjustada tõsiseid vigastusi või surma.
 → Enne selle toote kasutamist pidage nõu oma arsti ja implantaadi tootjaga. Eemaldage aku, kui te toodet ei kasuta.

1.3.4 Täiendavad isikliku ohutuse juhised

OHT!
Lämbumisoht!
 Väiksemaid osi on võimalik kergesti alla neelata.
 → Hoidke väikelapsed montaaži ajal eemal.

- Kontrollige masinat kahjustuste suhtes, kui tabate kõva eset või kui tekib liigne vibratsioon.
- Hoidke käed eemal lõikejõhvi pikkuse piirist.
- Vältige olukordi, mis võivad tekkida tavapärase töö käigus, näiteks jõhvikasseti ummistumist.
- Enne masina hoiulepanekut teostage puhastus- ja hooldustööd.
- **Ärge kasutage toodet vee lähedal ega tiigi hooldamiseks.** See hoiab ära vee sissetungimise ja kahjustused.

2. MONTAAŽ



OHT!

Lõikejõhvi põhjustatud lõikevigastuste oht.

Kui toode kogemata käivitub, võib lõikejõhv inimesi vigastada.
→ Enne toote kokkupanekut eemaldage aku. Kasutage kaitsekindaid. Paigalda kaitsekate.

2.1 Tarnemaht

	Tootenr 14703-20	Tootenr 14703-55
Akuga trimmer	x	x
Akulaadija	x	-
Aku (4,0 Ah)	x	-
Kasutusjuhend	x	x

2.2 Siini paigaldamine [joon. A1]

- Lükake siini ① kinnitusvõru ②, kuni see oma kohale klõpsuga lukustub.
Veenduge, et siin on tugevalt kinnitatud.
- Keerake kinnitusvõru ② kinni.

2.3 Kaitsekatte ja taimekaitsekaare paigaldamine [joon. A2/A3]



OHT!

Vigastuste oht.

Sõrmede pigistamine montaaži ajal võib põhjustada vigastusi.
→ Kahe trimmeriosa montaaži ajal olge oma sõrmedega ettevaatlik.

- Lükake kaitsekatte ④ eesmine osa trimmipea ③ otsa, kuni see oma kohale klõpsuga lukustub.
- Lükake kaitsekatte ⑤ tagumine osa trimmipea ③ otsa nii kaugemale kui võimalik.
- Pingutage ettevaatlikult kahte väikest kruvi ⑥.
- Laiendage 1 taimekaitset ⑦ veidi väljapoole ja lükake 2 see trimmipeale ③, kuni see oma kohale klõpsuga lukustub.

2.4 Abikäepideme paigaldamine [joon. A4]

- Lükake abikäepideme ⑧ käepideme kronsteini ⑨.
Veenduge, et abikäepideme oleks kindlalt paigas.
- Pingutage suurt kruvi (M5x32) ⑩.

3. KÄSITSEMINE



OHT!

Lõikejõhvi põhjustatud lõikevigastuste oht.

Kui toode kogemata käivitub, võib lõikejõhv inimesi vigastada.
→ Enne toote kontrollimist või transportimist oodake, kuni lõikejõhv on seiskunud. Eemaldage aku. Kasutage kaitsekindaid.

3.1 Aku laadimine [joon. O1/ O2 / O3]



HOIATUS!

Varale tekkiva kahju oht.

Kui toiteallika pinge ei vasta akulaadija andmesildil olevatele andmetele, võib akulaadija saada kahjustada.
→ Järgige võrgupinget.

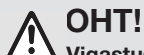

OHT!

Vigastuste oht.

Aku sisestamisel võivad sõrmed elementide vahele kinni jääda.
→ Olge sõrmedega ettevaatlik.

Tänu nutikale laadimisprotsessile tuvastatakse aku laadimis seisund automaatselt ning seda laetakse sõltuvalt aku temperatuurist ja pingest vastavalt laadimise optimaalse voolutugevusega. Seeläbi säästate akut ja see jääb laadijas säilitamise puhul alati täielikult laetuks.

- Vajutage vabastusnuppu ① ja tõmmake aku ② akuhoidikust välja.

- Ühendage akulaadija ③ vooluvõrku.

- Lükake akulaadija ③ aku ④ otsa.

Akut laetakse, kui laadiljal olev aku laadimise märgutuli ⑤ vilgub roheliselt.

Kui akulaadiljal olev aku laadimise märgutuli ⑤ põleb püsivalt roheliselt, on aku täielikult laetud (laadimisaeg, vt jaotist 7. TEHNILISED ANDMED).

- Kontrollige laadimise ajal regulaarsete ajavahemike tagant laadimisolekut.
- Kui aku ④ on täielikult laetud, ühendage aku ④ akulaadija ③ küljest lahti.

3.2 Kuvaelementide tähendus

3.2.1 Akulaadija aku laadimise märgutuli [Joonis O3]

Aku laadimise märgutule vilkuv tuli ⑤



Laadimisotsust annab märku aku laadimise märgutule ⑤ vilkumine.

Märkus. Laadimisprotsess on võimalik ainult siis, kui aku temperatuur jääb laadimistemperatuuri lubatud vahemikku, vt jaotist 7. TEHNILISED ANDMED.

Aku laadimise märgutule ⑤ põleb püsivalt



Aku laadimise märgutule ⑤ püsivalt põlev tuli annab märku, et aku on täielikult laetud või et aku temperatuur jääb laadimistemperatuuri lubatud vahemikust väljapoole ning seepärast ei saa seda laadida. Akut laetakse niipea, kui saavutatakse lubatud temperatuurivahemik.

Kui aku pole vooluvõrku ühendatud, näitab aku laadimise märgutule ⑤ püsivalt põlev tuli, et toitejuhe on pistikupessa ühendatud ja akulaadija on töövalmis.

3.2.2 Aku laetuse märgutuli ⑥ tootel [joon. O4/O6]

Pärast toote käivitamist kuvatakse 5 sekundi jooksul aku laetuse märgutuli ⑥.

Aku laadimise märgutuli	Aku laadimisolek
①, ② ja ③ süttivate roheliselt	67–100% laetud
① ja ② süttivad roheliselt	34–66% laetud
① põleb roheliselt	11–33% laetud
① vilgub roheliselt	0–10% laetud

Kui LED-tuli ④ vilgub roheliselt, tuleb akut laadida.

Kui tõrke-LED-tuli ⑤ süttib või vilgub, vt jaotist 6. TÕRKEOTSING.

3.2.3 Juhtpaneel ⑥ [joon. O4]

Nupp On/Off ⑦

→ Vajutage juhtpaneelil ⑥ nuppu On/Off ⑦.

Kui trimmer on sisse lülitatud, süttib LED-tuli „On“ (Sees) ④.

Trimmer lülitub automaatselt välja 1 minuti pärast.

Võimenduse nupp ⑧

→ Vajutage juhtpaneelil võimenduse nuppu ⑧.

Kui võimendusrežiim on lubatud, süttib LED-tuli ④.

Võimendusrežiim suurendab mootori kiirust, et saavutada maksimaalne lõikejõudlus.

Lõikejõhvi pikkuse märgutuli ⑨

Lõikejõhvi pikkuse märgutuli ⑨ süttib, kui lõikejõhv on liiga lühike ja kui mootori töötamise ajal trimmer ei lõika / pole laetud.

→ Pikendage lõikejõhvi (vt jaotist „3.7 Lõikejõhvi pikendamine (automaatne koputus) [joon. O10/O11]“).

3.2.4 Tööasend [joon. O5]

→ Hoidke toodet abikäepidemest ⑧ ja põhikäepidemest ⑩ nii, et trimmipea ③ oleks veidi ettepoole kallutatud.

Vältige lõikejõhvi kokkupuudet kõvade esemetega (sein, kivid, aiad jne), et hoida ära lõikejõhvi läbi keevitamist või katkemist.

3.3 Trimmeri käivitamine/peatamine



OHT!

Kehavigastuse oht

Kui toode käivitushoobade vabastamisel ei seisku, tekib kehavigastuse oht.

→ Ärge blokeerige ohutusseadist või -lülituid. Näiteks ärge kinnitage käivitushooba käepideme külge. Ärge tehke tootes muudatusi, mida selles juhendis pole kirjeldatud.

3.3.1 Enne käivitamist [joon. O1]

1. Kontrollige, kas kaitsekate ja taimekaitse on õigesti paigaldatud (vt jaotist „2.3 Kaitsekate ja taimekaitse paigaldamine [joon. A2/ A3]“).
2. Asetage aku (B) akuhoidikusse, kuni see oma kohale klõpsuga lukustub.

3.3.2 Trimmeri käivitamine [joon. O1 / O5 / O6]

1. Vajutage juhtpaneelil (P) nuppu On/Off (S) (pool sekundit), kuni LED-tuli „On“ (Sees) (L) süttib roheliselt.
2. Hoidke ühe käega abikäepidet (8).
3. Hoidke peakäepidet (11) teise käega ja tõmmake käivitushooba (12).

Trimmer käivitub.

3.3.3 Trimmeri seiskamine

1. Vabastage käivitushoob (12).
Trimmer peatub.
2. Vajutage juhtpaneelil (P) nuppu On/Off (S), kuni LED-tuli „On“ (Sees) (L) kustub.
3. Oodake, kuni lõikejõhv (14) seiskub.
4. Eemaldage aku (B).

3.4 Abikäepideme asendi reguleerimine [joon. O7]

Abikäepideme (8) asendi saab seadistada teie kehapiikkusele sobivaks.

1. Avage kinnitushoob (13).
2. Lükake abikäepideme (8) soovitud asendisse.
3. Sulgege kinnitushoob (13).

3.4.1 Kinnitushoova kinnitusjõu reguleerimine [joon. O7]

Kinnitushoova (13) kinnitusjõudu saab vastavalt vajadusele reguleerida.

Liiga tugev kinnitusjõud:

1. Avage kinnitushoob (13).
2. Keerake kruvi (X) kruvikeerajaga vastupäeva.
3. Sulgege kinnitushoob (13).

Liiga nõrk kinnitusjõud:

4. Avage kinnitushoob (13).
5. Keerake kruvi (X) kruvikeerajaga päripäeva.
6. Sulgege kinnitushoob (13).

3.5 Taimekaitse reguleerimine [joon. O9]

– Tööasend [joon. O8]

– Parkimisasend [joon. O9]

→ Pöörake taimekaitse (7) soovitud asendisse, kuni see oma kohale klõpsuga lukustub.

3.6 Trimmeri transportimine



OHT!

Kehavigastuse oht

Kui aku on sisestatud ja trimmer on sisse lülitatud, on võimalik kogemata käivitushooba tõmmata ning trimmerit käivitada.

→ Transportige trimmerit ainult siis, kui aku on eemaldatud ja trimmer on välja lülitatud.

→ Pöörake taimekaitse (7) pargiasendisse, kuni see oma kohale klõpsuga lukustub.

3.7 Lõikejõhvi pikendamine (automaatne koputus) [joon. O4/O10/O11]

Automaatne KOPUTUSE funktsioon aktiveeritakse, kui mootor töötab.

Puhta murulõikuse saab saavutada ainult siis, kui lõikejõhv on maksimaalse pikkusega. Esmakordsel käivitamisel võib osutuda vajalikuks lõikejõhvi mitu korda pikendada.

Lõikejõhvi pikkuse märgutuli (14) süttib, kui lõikejõhv on liiga lühike ja kui mootori töötamise ajal trimmer ei löika / pole laetud.

1. Käivitage trimmer.
2. Hoidke trimmipead (3) maapinnaga paralleelselt ja koputage korra vastu kindlat maad (vältige pikaajalist pidevat survet).

Lõikejõhvi (14) pikendatakse automaatselt kuulduva lülitustoiminguga ja viiakse õigesse pikkusesse jõhvipiiraja (15) abil.

→ Vajadusel koputage mitu korda järjest.

Lõikejõhvi pikkuse märgutuli (14) süttib, kui lõikejõhv on liiga lühike ja kui mootori töötamise ajal trimmer ei löika / pole laetud.

Kui lõikejõhv (14) jõuab jõhvipiirajani (15), kaob lõikejõhvi pikkuse märgutuli (14).

4. HOOLDAMINE



OHT!

Lõikejõhvi põhjustatud lõikevigastuste oht.

Kui toode kogemata käivitub, võib lõikejõhv inimesi vigastada.

→ Enne toote hooldamist oodake, kuni lõikejõhv on seiskunud. Eemaldage aku. Kasutage kaitsekindaid. Lõikejõhvi, jõhvipiiraja või muude osade teravad servad võivad põhjustada vigastusi.

4.1 Trimmeri puhastamine [joon. M1]



OHT!

Kehavigastuse oht!

Vigastusoht ja toote kahjustamise oht.

→ Ärge kasutage toote puhastamiseks vett ega veejuga (eriti kõrgsurveveejuga). See võib toodet kahjustada või lasta veel elektrikomponentidesse tungida ja põhjustada korrosiooni või lühiseid. Ärge puhastage kemikaalidega (sh bensiin või lahusti). Mõned kemikaalid võivad hävitada kriitilise tähtsusega plastosi.

Õhuvoolupilud peavad alati olema puhtad.

1. Puhastage peakäepideme (11) ja trimmipea (3) ventilatsioonivad (16) pehme harjaga (ärge kasutage kruvikeerajat). Muude tööriistade kasutamisel võite toodet kahjustada.
2. Puhastage kõik liikuvad osad pärast igat kasutuskorda. Eemaldage eriti hoolikalt rohu ja mustuse jäägid kaitsekattest (5).
3. Puhastage trimmipead või kassetti regulaarselt.

4.2 Aku ja akulaadija puhastamine

Enne aku ühendamist akulaadijaga peavad aku ja akulaadija pind ning kontaktid olema puhtad ja kuivad.

→ Ärge kasutage jooksvat vett.

4.2.1 Aku puhastamine

Ärge kasutage aku puhastamiseks mis tahes kemikaale.

→ Ventilatsioonipesade ja aku kontaktide puhastamiseks kasutage pehmet, puhast ning kuiva harja.

4.2.2 Akulaadija puhastamine

→ Kontaktide ja plastosade puhastamiseks kasutage pehmet kuiva lappi.

Puhastage ja hooldage alati enne hoiustamist.

4.3 Jõhvikasseti vahetamine [joon. M2/M3]:



OHT!

Kehavigastuse oht!

Metallilõikuritest tulenev vigastusoht.

→ Ärge kasutage lõikureid, varuosi ega tarvikuid, mis pole GARDENA volitatud. Kasutage ainult originaalseid GARDENA jõhvikassette.

Kui kulumisribi (V) ei ole enam nähtaval, siis tuleb kassetikate (17) välja vahetada.

Asendatava jõhvikasseti või kassetikatte saate hankida oma GARDENA edasimüüjalt või otse GARDENA teenindusest.

Tootenr 14703 PowerTrim 30/18V P4A jaoks:

- GARDENA jõhvikassett trimmerile tootenr 5411
- GARDENA kassetikate trimmerile tootenr 5413

1. Vajutage kassetikatet sissepoole 17 kaht fiksaatorit 18 korraga vajutades ja tõmmake kassett ära.
2. Eemaldage jõhvikassett. 19.
3. Eemaldage jõhvikasseti kronsteinilt 20 kogu võimalik mustus.
4. Sisestage lõikejõhv 14 läbi metallvõru 22.
5. Sisestage jõhvikassett 19 jõhvikasseti kronsteini 20.
6. Tõmmake uue jõhvikasseti 19 lõikejõhv 14 plastrõnga 21 aasast välja kuni ühendusaasani 15.
7. Asetage kassetikate 17 jõhvikasseti kronsteinile 20, kuni mõlemad riivid 18 oma kohale klõpsuga lukustuvad.

Veenduge, et lõikejõhv ei oleks muljunud.

→ Kui kassetikatet 17 ei saa paigaldada, pöörake jõhvikassetti 19 edasitagasi, kuni jõhvikassett 19 on täielikult jõhvikasseti kronsteini 20 sises-tatud.

5. HOIUSTAMINE

5.1 Välja lülitamine

Toodet tuleb hoida lastele kättesaamatus kohas.

1. Eemaldage aku 6.
2. Laadige aku (vt jaotist „3.1 Aku laadimine [joon. O1 / O2 / O3]“).
3. Puhastage trimmer, aku ja akulaadija (vt jaotist „4. Hooldus“).
4. Pange trimmer, aku ning akulaadija hoiule kuiva, suletud ja pakasekind-lasse kohta.

6. TÕRGETE KÕRVALDAMINE



OHT!

Lõikejõhvi põhjustatud lõikevigastuste oht.

Kui toode kogemata käivitub, võib lõikejõhv inimesi vigastada.
→ Enne toote tõrkeotsingut oodake, kuni lõikejõhv on peatunud.
Eemaldage aku. Kasutage kaitsekindaid.

6.1 Tõrketabel

Probleem	Võimalik põhjus	Lahendus
Trimmer ei käivitu	LED-tuli „On“ (Sees) on väljas.	→ Vajutage nupp On/Off.
	Aku ei ole täielikult akuhoidi- kusse asetatud.	→ Sisestage aku täielikult aku- hoidikusse, kuni kuulete, et see oma kohale klõpsuga lukustub.
Trimmer lõikab halvasti	Lõikejõhv on kulunud või liiga lühike.	→ Pikendage lõikejõhvi (vt jao- tist „Lõikejõhvi pikendamine (automaatne KOPUTUS)“).
	Lõikejõhv on ära kasutatud.	→ Vahetage jõhvikassett välja (vt jaotist „Jõhvikasseti vahetamine“).
	Lõikejõhv tõmmatakse või kee- vitatakse jõhvikassetti sisse.	→ Tõmmake lõikejõhvi jõhvi- kassetist välja (vt jaotist „Jõhvikasseti vahetamine“).
Trimmer vibreerib tugevalt	Suurenenud tasakaalustama- tus kassetikronsteini tugevast saastumisest	→ Avage kassetikronsteini kate ning eemaldage mus- tus ja rohi.
Trimmer ei seisku	Käivitushoob on kinni kiilunud.	→ Võtke aku maha ja vabasta- ge käivitushoob.
Trimmer seiskub	Pikad lõikeosad mähitakse ümber jõhvikasseti kronsteini.	→ Eemaldage lõikeosad.
Lõikejõhvi ei saa pikendada või see kulub kiiresti ära	Jõhv on muutunud liiga kui- vaks või rabadaks (nt talvisel perioodil).	→ Pange jõhvikassett umbes 10 tunniks vette.
	Lõikejõhvi sagedane kokkupuu- de kõvade esemetega.	→ Vältige lõikejõhvi kokkupuu- det kõvade esemetega.
Trimmer ei käivitu või seiskub.	Aku on tühi.	→ Laadige akut.
LED-tuli 11 vilgub roheliselt [joon. O4]		

Probleem	Võimalik põhjus	Lahendus
Trimmer ei käivitu või seiskub.	Aku temperatuur jääb lubatud vahemikust väljapoole.	→ Oodake, kuni aku tempera- tuur langeb tagasi 0 °C ja +45 °C vahemikku.
Tõrke LED-tuli 11 süttib punaselt [joon. O4]	Aku kontaktide vahel on veetil- ku või niiskust.	→ Eemaldage veetilgad või niiskus kuiva lapi abil.
	Keermepooli hoidja on blo- keeritud	→ Eemaldage ummistus.
	Suur koormus	→ Vähendage koormust.
Trimmer ei käivitu või seiskub.	Trimmer on defektne.	→ Võtke ühendust GARDENA teenindusega.
Tõrke LED-tuli 11 vilgub punaselt [joon. O4]		
Trimmer ei käivitu või seiskub.	Aku on defektne.	→ Vahetage aku välja.
Tõrke LED-tuli 11 süttib [joon. O4]	Trimmer on defektne.	→ Võtke ühendust GARDENA teenindusega.
Laadimisprotsess ei ole võimalik.	Aku pole õigesti akulaadijasse lükatud.	→ Lükake aku akulaadijasse õigesti.
Aku laetuse märgutuli 12 põleb püsivalt roheliselt	Aku kontaktid on määrdunud	→ Puhastage aku kontaktid (vt jaotist „4.2.1 Aku puhas- tamine“)
	Aku temperatuur jääb lubatud vahemikust väljapoole.	→ Oodake, kuni aku tempe- ratuur langeb tagasi 0 °C ja 45 °C vahemikku.
	Aku on defektne.	→ Vahetage aku välja.
Laadimisprotsess ei ole võimalik.	Akulaadija toitepistik ei ole korralikult ühendatud.	→ Sisestage toitepistik täieli- kult pistikupesasse.
Aku laetuse märgutuli 12 ei sütti	Pistikupesaga, võrgukaabel või laadija on defektne.	→ Kontrollige toitepinget. → Laske vajaduse korral laadijat volitatud lepingulise edasimüüja või GARDENA teeninduse poolt kon- trollida.

JÄLGIGE JÄRGMIST:

Parandusi tohivad teha ainult GARDENA teeninduskeskused ning GARDENA poolt volitatud spetsialiseerunud edasimüüjad.

→ Muude tõrgete korral võtke ühendust oma GARDENA teeninduskesku- sega (vt tagaosa).

7. TEHNILISED ANDMED

Akutrimmerid	Ühik	Väärtus (tootenr 14703)
Lõikejõhvi läbimõõt	mm	2
Niitmislaius	cm	30
Jõhvikasseti kiirus, tavaline/võimendatud	p/min.	7000/8000
Lõikejõhvi varu	min	4
Lõikejõhvi pikendus		Automaatne KOPUTUSE funktsioon
Kaal (ilma akuta)	kg	2,4
Helirõhu tase $L_{PA}^{1)}$	dB (A)	79
Määramatus k_{PA}	dB (A)	3
Helivõimsuse tase $L_{WA}^{2)}$: mõõdetud/garantee- ritud	dB (A)	90/92
Määramatus k_{WA}	dB (A)	1.6
Käele mõjuv vibratsioon $a_{vhw}^{1)}$	m/s^2	0,7
Määramatus k_{vhw}	m/s^2	1.5

Mõõtmismeetodid vastavalt: ¹⁾EN 50636-2-91 ²⁾RL 2000/14/EÜ/S.I. 2001, nr1701

JÄLGIGE JÄRGMIST: Näidatud vibratsiooni heitmeväärtus on mõõdetud vastavalt standarditud katsemeetodile ja seda saab kasutada elektritööriistade omavaheli- seks võrdluseks. Seda väärtust saab kasutada ka kokkupuute esialgseks. Vibrati-iooni heitmeväärtus võib olenevalt elektritööriista tegelikust kasutusviisist erineda.

Süsteemi aku PBA 18 V 4,0Ah W-B	Ühik	Väärtus (tootenr 14905)
Akupinge	V (DC)	18
Aku mahtvus	Ah	4,0
Elementide arv (liitium-ioonaku)		10

Süsteemi aku PBA 18 V 4,0Ah W-B	Ühik	Väärtus (tootenr 14905)
Sobivad POWER FOR ALL süsteemi akulaadidajad	AL 1810 CV/AL 1815 CV/AL 18V-20/ AL 1830 CV/AL 1880 CV	
Süsteemi akulaadidaja AL 1810 CV P4A	Ühik	Väärtus (toote nr 14900)
Võrgutoite pinge	V (AC)	220 kuni 240
Võrgutoite sagedus	Hz	50– 60
Nimivõimsus	W	26
Aku laadimispinge	V (DC)	18
Aku suurim laadimisvool	mA	1000
Aku laadimisaeg (umbes) PBA 18 V 2,0Ah W-B PBA 18 V 2,5Ah W-B PBA 18 V 4,0Ah W-C	min. min. min.	124 154 244
Laadimistemperatuuri lubatud vahemik	°C	0 kuni 45
Mass	g	170
Kaitseaste		/ II
Sobivad POWER FOR ALL süsteemi PBA 18 V akud		PBA 18V

8. LISATARVIKUD/VARUOSAD

GARDENA jõhvikassett	Kasutatud jõhvikassetti asenduseks.	Tootenr 5411
GARDENA kassetikate	Kasutatud kassetikatte asenduseks.	Tootenr 5413
GARDENA süsteemi aku P4A PBA 18V/45 P4A PBA 18V/72	Aku tööaja pikendamiseks või asendamiseks.	Tootenr 14903 Tootenr 14905
GARDENA kiiralaadidaja	POWER FOR ALL süsteemi akude PBA 18V..W-... kiireks laadimiseks.	Tootenr 14901

9. GARANTII/TEENINDUS

9.1 Toote registreerimine

Registreerige oma toode aadressil [gardena.com/registration](https://www.gardena.com/registration).

9.2 Teenindus

Meie teenuse praeguse kontaktheabe leiate tagaküljelt ja veebist:

- Ühendkuningriik: <https://www.gardena.com/uk/support/advice/contact/>
- Ameerika Ühendriigid: <https://us.gardena.com/pages/contact>
- Kanada: <https://www.gardena.com/ca-en/c/support/contact>
- Austraalia: <https://www.gardena.com/au/support/advice/contact/>
- Uus-Meremaa: <https://www.gardena.com/nz/support/advice/contact/>
- Lõuna-Aafrika Vabariik: <https://www.gardena.com/za/support/contact/>
- Teised riigid: <https://www.gardena.com/int/c/support/contact>

10. KASUTUSELT KÕRVALDAMINE

10.1. Toote kasutuselt kõrvaldamine

(vastavalt direktiivile 2012/19/EL/S.I. 2013 nr 3113)



Toodet ei tohi hävitada koos tavaliste olmejäätmetega. Selle utiliseerimisel tuleb järgida kohalikke keskkonnanäeskirju.

TÄHTIS!

→ Kõrvaldage toode kasutuselt kohaliku taaskasutuse kogumisjaama kaudu või selle abil.

10.2. Aku kasutuselt kõrvaldamine



Li-ion

Aku sisaldab liitumioonelemente, mis tuleb tööea lõppedes utiliseerida tavalistest olmejäätmetest eraldi.

1. Tühjendage liitumioonelemendid täielikult (võtke ühendust GARDENA teenindusega).

2. Veenduge, et liitumioonelemendi kontaktid ei tekita lühist, kattes need teibiga.
3. Utiliseerige liitumioonelemendid nõuetekohaselt kohalikus jäätmekäitlusjaamas või selle kaudu.

fi Akkutrimmeri PowerTrim 30/18V P4A

Alkuperäiset ohjeet

10. KASUTUSELT KÕRVALDAMINE 58
2. KOKOONPANO 60
3. KÄYTTÖ 60
4. HUOLTO 62
5. SÄILYTYS 62
6. VIANMÄÄRITYS 62
7. TEKNISET TIEDOT 63
8. LISÄVARUSTEET/VARAOSAT 63
9. TAKUU/HUOLTO 63
10. HÄVITTÄMINEN 63

1. TURVAOHJEET

1.1 Tuotteen symbolit



→ Lue käyttöohje.



→ Älä altista tuotetta sateelle.



→ Käytä suojalaseja ja kuulosuojaimia.



VAROITUS!

→ Irrota virtapistoke välittömästi, jos verkkokaapeli on vahingoittunut tai katkennut.



VAROITUS!

→ Varmista, että muut henkilöt ovat kaukana tuotteesta.



VAROITUS!

→ Irrota akku, ennen kuin alat huoltaa tuotetta.

1.2 Yleiset turvaohjeet

1.2.1 Koneen yleiset turvaohjeet



VAROITUS!

Lue kaikki tämän koneen mukana tulevat turvavaroitukset, ohjeet, kuvat ja tekniset tiedot.

Alla olevien ohjeiden noudattamatta jättäminen voi johtaa sähköiskuun, tulipaloon ja/tai vakavaan tapaturmaan.

Säästä kaikki varoitukset ja ohjeet tulevaa käyttöä varten.

Termillä "kone" tarkoitetaan varoituksissa verkkosähköllä toimivaa (johdollista) konetta tai akkukäyttöistä (johdotonta) konetta.

1) Työskentelyalueen turvallisuus

- a) Pidä työskentelyalue siistinä ja hyvin valaistuna. Sotkuiset tai hämärät alueet ovat alttiita onnettomuuksille.
- b) Älä käytä koneita räjähdysriskissä ympäristössä, esimerkiksi herkästi syttyvien nesteiden, kaasujen tai pölyn läheisyydessä. Koneista lähtevät kipinät voivat sytyttää pölyn tai kaasut.
- c) Pidä lapset ja sivulliset poissa, kun käytät konetta. Häiriöt voivat saada sinut menettämään koneen hallinnan.

2) Sähköturvallisuus

- a) Koneen pistokkeen on sovittava pistorasiaan. Älä koskaan muuta pistoketta millään tavoin. Älä käytä mitään pistokesovittimia maadoitettujen koneiden kanssa. Alkuperäiset pistokkeet ja sopivat pistorasiat vähentävät sähköiskun vaaraa.
- b) Varo koskettamasta maadoitettuja pintoja, kuten putkia, pattereita, liesiä ja jääkaappeja. Sähköiskun riski kasvaa, jos käyttäjän kehoon kohdistuu maadoitus.
- c) Älä altista koneita sateelle tai märille olosuhteille. Koneeseen päässyt vesi lisää sähköiskun vaaraa.
- d) Älä vahingoita johtoa. Älä koskaan käytä johtoa koneen kantamiseen, vetämiseen tai irrottamiseen pistorasiasta. Pidä johto etäällä lämmönlähteistä, öljystä, terävistä reunoista ja liikkuvista osista. Vahingoittuneet tai sotkuneet johdot lisäävät sähköiskun vaaraa.

e) Kun käytät konetta ulkona, käytä ulkotoiloihin sopivaa jatkojohtoa. Ulko-käyttöön sopivan johdon käyttäminen vähentää sähköiskun vaaraa.

f) Mikäli koneen käyttämistä kosteassa ei voida välttää, käytä virtalähdettä, jossa on vikavirtasuojakytkin (RCD). Vikavirtasuojakytkimen käyttäminen vähentää sähköiskuvaaraa.

3) Henkilöturvallisuus

a) Pysy valppaana, katso mitä teet ja käytä tervettä järjettä käyttäessäsi konetta. Älä käytä konetta väsyneenä tai alkoholin, huumeiden tai lääkityksen vaikutuksen alaisena. Hetken epähuomio koneita käytettäessä voi johtaa vakavaan henkilövahinkoon.

b) Käytä henkilökohtaisia suojavarusteita. Käytä aina suojalaseja. Hengityssuojain, luistamattomat turvakengät, kypärä, kuulonsuojaimet ja muut suojavarusteet niitä vaativissa oloissa käytettynä vähentävät henkilövahinkoja.

c) Estä tahaton käynnistys. Varmista, että katkaisin on OFF-asennossa ennen virtalähteeseen ja/tai akkuun kytkemistä, koneeseen tarttumista tai sen kantamista. Koneiden kantaminen sormi kytkimellä tai virran kytkeminen koneeseen, kun kytkin on käyttöasennossa, altistaa onnettomuuksille.

d) Irrota mahdolliset säätöavaimet ennen virran kytkemistä koneeseen. Koneen pyörittävään osaan kiinnitetty avain voi aiheuttaa henkilövahingon.

e) Älä kurota. Säilytä aina tukeva asento ja tasapaino. Tämä mahdollistaa koneen paremman hallinnan odottamattomissa tilanteissa.

f) Pukeudu asianmukaisesti. Älä käytä löysästi istuvia vaatteita tai koruja. Pidä hiukset ja vaatteet etäällä liikkuvista osista. Löysät vaatteet, korut tai pitkät hiukset voivat tarttua liikkuviin osiin.

g) Jos käytettävissä on kytkentämahdollisuus polynerottimelle ja -kerääjälle, varmista, että ne kytketään oikein ja että niitä käytetään oikein. Pölynpoiston käyttö voi vähentää pölyyn liittyviä riskejä.

h) Vaikka olisit käyttänyt koneita usein ja tuntisit ne hyvin, muista aina ottaa huomioon koneen turvamääräykset. Huolimaton toiminta voi aiheuttaa vakavia vahinkoja sekunnin murto-osassa.

4) Koneen käyttö ja huolto

a) Älä pakota konetta. Käytä käyttötarkoitukseen sopivaa konetta. Oikea kone tekee työn paremmin ja turvallisemmin nopeudella, jota varten se on suunniteltu.

b) Älä käytä konetta, jos virtaa ei voi kytkeä ja katkaista virtakytkimellä. Mikä tahansa kone, jota ei voi hallita virtakytkimellä, on vaarallinen, ja se pitää korjata.

c) Irrota pistoke pistorasiasta ja/tai akku koneesta, mikäli mahdollista, ennen kuin teet mitään säätöjä, vaihdat lisävarusteita tai varastoit koneita. Tämä varotoimenpide estää sähkötyökalun käynnistymisen vahingossa.

d) Varastoi käyttämättömät koneet pois lasten ulottuvilta äläkä anna henkilöiden, jotka eivät tunne konetta tai näitä ohjeita, käyttää konetta. Koneet ovat vaarallisia taitamattomien käyttäjien käsissä.

e) Pidä koneet ja lisävarusteet hyvässä kunnossa. Tarkista, etteivät liikkuvat osat ole pois kohdaltaan tai juuttuneet, että mikään osa ei ole rikkoutunut ja että mikään muu olosuhde ei vaikuta koneen toimintaan. Jos kone on vahingoittunut, korjauta se ennen käyttöä. Monet onnettomuudet johtuvat huonosti huolletusta koneesta.

f) Pidä leikkuukoneet terävinä ja puhtaina. Oikein huolletut leikkuukoneet, joiden leikkausreunat ovat terävät, eivät juutu kiinni niin helposti ja ovat helpommin hallittavissa.

g) Käytä sähkötyökaluja, lisätarvikkeita, käyttötyökaluja ym. näiden ohjeiden mukaan. Huomioi myös työolosuhteet ja suoritettava tehtävä. Koneen käyttäminen ennakoituista poikkeavissa olosuhteissa voi johtaa vaaratilanteeseen.

h) Pidä kahvat ja tarttumapinnat kuivina, puhtaina ja öljyttöminä ja rasvattomina. Liukkaat kahvat ja tarttumapinnat eivät mahdollista koneen turvallista käsittelyä ja hallintaa odottamattomissa tilanteissa.

5) Akkukäyttöisen työkalun käyttö ja huolto

a) Lataa akku ainoastaan valmistajan tarkoitukseen nimeämällä laturilla. Tietynlaiseen akustoon soveltuva laturi voi aiheuttaa tulipalon vaaran, jos sitä käytetään toisenlaisen akuston lataamiseen.

b) Käytä koneissa ainoastaan niille tarkoitettuja akkuja. Muunlaisten akkujen käyttö voi aiheuttaa tapaturmien tai tulipalon vaaran.

c) Kun akkuja ei käytetä, pidä se etäällä metalliesineistä, kuten paperiliittimistä, kolikoista, avaimista, nauloista, ruuveista tai muista pienistä metalliesineistä, jotka saattavat aiheuttaa kosketuksen liitinten välillä. Akkuliitinten saattaminen keskenään oikosulkuun voi aiheuttaa palovammoja tai tulipalon.

d) Akusta voi tihkua nestettä väärissä olosuhteissa. Vältä kosketusta akkunesteeseen. Jos akkunestettä joutuu iholle, huuhtelee ihoalue vedellä. Jos nestettä joutuu silmiin, ota myös yhteys lääkäriin. Akkuneste voi aiheuttaa ihoärsytystä tai palovammoja.

e) Älä käytä vaurioitunutta tai muutettua akkuja tai konetta. Vaurioituneet tai muutetut akut voivat käyttäytyä odottamattomasti ja saada aikaan tulipalon, räjähdysten tai loukkaantumisen.

f) Älä altista akkuja tulelle tai liian korkeille lämpötiloille. Tuli tai yli 130 °C lämpötilat voivat aiheuttaa räjähdyksen.

g) Noudata kaikkia latausohjeita äläkä lataa akkuja tai konetta koskaan käyttöohjeessa ilmoitetun lämpötila-alueen ulkopuolella. Akun lataaminen väärin tai sallituista lämpötiloista poikkeavissa olosuhteissa voi vahingoittaa akkuja ja lisätä tulipaloriskiä.

6) Huolto

a) Anna koneen korjaaminen pätevän korjaajan tehtäväksi. Koneessa saa käyttää vain täysin samanlaisia varaosia. Näin taataan, että koneen käyttöturvallisuus säilyy ennallaan.

b) Älä koskaan huolla vaurioituneita akkuja. Kaikki akkujen huollot tulee antaa ainoastaan valmistajan tai valtuutetun huoltopalvelun hoidettavaksi.

1.2.2 Nurmikkotrimmerin ja reunatrimmerin turvallisuusvaroitukset

a) Älä käytä konetta epäsuotuisissa sääolosuhteissa, etenkin jos salamointi on mahdollista. Näin pienennät salamaiskujen riskiä.

b) Tarkista perusteellisesti ettei koneen käyttöalueella ole eläimiä. Eläimet voivat loukkaantua koneen käytön aikana.

c) Tarkista koneen käyttöalue huolellisesti ennen käyttöä ja poista kaikki kivet, risut, johdot, luut ja muut vierasesineet. Sinkoutuvat esineet voivat aiheuttaa henkilövahinkoja.

d) Tarkasta aina ennen käyttöä silmämääräisesti, että leikkuri ja leikkurikokoonpano eivät ole vaurioituneet. Vaurioituneet osat lisäävät loukkaantumisaavaa.

g) Pidä suojukset paikoillaan. Suojusten on oltava toimintakunnossa ja oikein asennettuina. Irrallinen, vaurioitunut tai huonosti toimiva suojus voi aiheuttaa henkilövahinkoja.

h) Pidä kaikki jäähdytysilman tuloaukot puhtaina roskista. Tukkeutuneet tuloaukot ja roskat voivat aiheuttaa ylikuumenemista tai tulipalon vaaran.

i) Käytä suojalaseja ja kuulonsuojaimia. Riittävät suojavarusteet vähentävät henkilövahinkoja.

j) Käytä aina koneen käytön aikana luistamattomia suojajalkineita. Älä käytä konetta paljain jaloin tai avoimilla sandaaleilla. Tämä vähentää jalkojen loukkaantumisen vaaraa, jos ne osuvat liikkuvaan leikkuriin.

k) Käytä aina konetta käyttäessäsi peittäviä vaatteita, kuten housuja, jotka peittävät jalkasi kunnolla. Kosketus liikkuvaan leikkuriin tai siimaan voi aiheuttaa vammoja.

l) Pidä sivulliset poissa, kun käytät konetta. Sinkoutuvat roskat voivat johtaa vakavaan henkilövahinkoon.

m) Älä käytä konetta vyötärötason yläpuolella. Tämä auttaa estämään tahatoman leikkurikosketuksen ja mahdollistaa paremman koneen hallinnan odottamattomissa tilanteissa.

n) Ole varovainen, kun käytät konetta ruohon ollessa märkää. Kävele, älä juokse. Tämä vähentää liukastumisen ja kaatumisen vaaraa, josta voi aiheutua henkilövahinkoja.

o) Älä käytä konetta hyvin jyrkissä rinteissä. Tämä vähentää hallinnan menettämisen, liukastumisen ja kaatumisen vaaraa, josta voi aiheutua henkilövahinkoja.

p) Kun työskentelet rinteissä, pidä jalkasi tukevasti maassa. Käytä konetta aina sivusuunnassa rinteeseen nähden äläkä koskaan ala- tai yläsuunnassa. Ole erittäin varovainen, kun vaihdat suuntaa. Tämä vähentää hallinnan menettämisen, liukastumisen ja kaatumisen vaaraa, josta voi aiheutua henkilövahinkoja.

q) Pidä kaikki virtajohdot ja kaapelit poissa leikkuualueelta. Käytön aikana virtajohdot tai kaapelit voivat jäädä piiloon pensasaitoihin tai pensaskoiviin, jolloin siima tai leikkuri saattaa vahingossa leikata tai vaurioittaa niitä.

r) Pidä kaikki kehon osat poissa trimmerileikkurin tai -siiman ulottuvilta. Älä poista materiaalia koneesta, ennen kuin kone on irrotettu virtalähteestä. Liikkuva trimmerileikkuri tai -siima voi aiheuttaa vakavia vammoja.

s) Kanna konetta virta katkaistuna ja pois päin kehostasi. Koneen asianmukainen käsittely pienentää riskiä tahattomasta kosketuksesta liikkuvaan trimmerileikkuriin tai -siimaan.

t) Käytä vain valmistajan määrittämiä leikkuupäitä ja trimmerileikkureita tai -siimoja. Väärälaiset varaosat voivat aiheuttaa hallinnan menetyksen, rikkoutumisen ja loukkaantumisen.

u) Älä vaihda trimmerileikkureita tai -siimoja metallijohtoihin tai -teriin. Muiden kuin suositeltujen leikkausosien käyttö voi aiheuttaa vammoja.

1.3 Lisäturvaohjeet

1.3.1 Käyttötarkoitus

GARDENA-trimmeri on tarkoitettu nurmikon ja nurmialueiden viimeistelyyn ja leikkaukseen yksityisissä koti- ja harrastuspuutarhoissa.

Tuote ei sovellu jatkuvaan käyttöön (ammattikäyttöön).



VAARA!

Tapaturmavaara!

Älä käytä tuotetta pensasaitojen leikkaamiseen, materiaalien silppuamiseen tai kompostin tekemiseen.

1.3.2 Akkuja ja akkulateureita koskeva turvavaroitus



Lue kaikki turvavaroitukset ja turvaohjeet. Ohjeiden ja varoitusten noudattaminen laiminlyöminen voi johtaa sähköiskuun, tulipaloon ja/tai vakavaan tapaturmaan.

→ Säilytä nämä ohjeet turvallisessa paikassa. Käytä akkulateuria vain, jos olet tutustunut sen kaikkiin toimintoihin ja pystyt käyttämään sitä rajoituksetta tai olet saanut asianmukaiset ohjeet.

→ Älä käytä tuotetta räjähdysriskissä ympäristöissä.

→ Valvo lapsia laitteen käytön, puhdistuksen ja huollon aikana. Näin voidaan varmistaa, että lapset eivät leiki akkulateurilla.

→ Lataa ainoastaan POWER FOR ALL -järjestelmän tyyppin PBA 18 V:n Li-ion-akkuja, joiden kapasiteetti on 1,5 Ah (vähintään 5 akkukennoa). Akkujännitteen on sovittava akkulateurin akun latausjännitteeseen. Älä lataa akkuja, joita ei ole tarkoitettu uudelleenlataaviksi. Muuten on olemassa tulipalon ja räjähdysvaara.

→ Käytä akkulateuria vain suljetuissa tiloissa ja pidä se etäällä kosteudesta. Veden pääsy akkulateuriin lisää sähköiskun vaaraa.

→ Pidä akkulateuri puhtaana. Lika aiheuttaa sähköiskun vaaran.

→ Tarkista aina akkulateuri, kaapeli ja pistoke ennen käyttöä. Älä käytä akkulateuria, jos havaitset vaurioita. Älä avaa akkulateuria itse ja varmista,

että vain pätevät henkilöt tekee korjaukset käyttämällä ainoastaan alkupeäisiä varaosia. Vaurioituneet akkulaturit, johdot ja pistokkeet lisäävät sähköiskun vaaraa.

- Älä käytä akkulaturia herkästi syttyvillä pinnoilla (esim. paperi, tekstiilit) tai herkästi syttyvissä ympäristöissä. Latauksen aikana tapahtuva akkulaturin kuumeneminen aiheuttaa tulipalovaaran.
- Jos liitäntäkaapeli on vaihdettava, anna se GARDENAN tai GARDENA-sähkötyökalujen valtuutetun huoltoliikkeen tehtäväksi turvallisuusriskien välttämiseksi.
- Nämä turvavaroitukset koskevat vain POWER FOR ALL -järjestelmän 18 V:n litiumioniakkuja.
- Lataa akut vain valmistajan suosittelemilla akkulatureilla. Tiettyyn akkutyypin sopiva akkulaturi voi aiheuttaa tulipalovaaran, jos sitä käytetään muiden akkujen kanssa.
- Jos akku on vaurioitunut tai sitä käytetään väärin, siitä voi tulla myös höyryjä. Varmista, että alue on hyvin tuuletettu, ja hakeudu lääkäriin, jos havaitset haittavaikutuksia. Höyryt voivat ärsyttää hengitysteitä.
- Jos akku on viallinen, siitä voi vuotaa nestettä, joka voi kastella myös vieressä olevat esineet. Tarkista vaurioituneet osat. Puhdista tai vaihda ne tarvittaessa.
- Jos akkua käytetään väärin tai se on vahingoittunut, akusta voi tihkua syttyvää nestettä. Vältä sen koskettamista. Jos akkuneustettua joutuu iholle, huuhtelee ihoalue vedellä. Jos nestettä joutuu silmiin, hakeudu lisäksi lääkärin hoitoon. Akkuneuste voi aiheuttaa ihoärsytystä tai palovammoja.
- Käytä akkua vain POWER FOR ALL -järjestelmää käyttävien valmistajien tuotteiden kanssa. POWER FOR ALL -merkityt 18 V:n akut ovat täysin yhteensopivia seuraavien tuotteiden kanssa: kaikkien 18 V:n POWER FOR ALL -järjestelmää käyttävien valmistajien tuotteet.
- Noudata tuotteen käyttöoppaassa annettuja akkusuosituksia. Tämä on ainoa tapa käyttää akkua ja tuotetta turvallisesti ja suojata akut vaaralliselta ylikuormitukselta.
- Lataa akut vain valmistajan tai POWER FOR ALL -järjestelmää käyttävien kumppanien suosittelemilla akkulatureilla. Tiettyyn akkutyypin sopiva akkulaturi voi aiheuttaa tulipalovaaran, jos sitä käytetään muiden akkujen kanssa (akkutyypit: PBA 18 V jne. / Yhteensopivat akkulaturit: AL 18 jne.).
- Akku toimitetaan osittain ladattuna. Jotta akun suorituskyky olisi paras mahdollinen, lataa akku täyteen, ennen kuin käytät laitetta ensimmäisen kerran.
- Säilytä paristot poissa lasten ulottuvilta.
- Älä avaa akkua. Tämä aiheuttaa oikosulkuvaaran.
- Älä aiheuta akun oikosulkua. Kun akkua ei käytetä, pidä se etäällä papperiiliittimistä, kolikoista, avaimista, nauloista, ruuveista tai muista pienistä metalliesineistä, jotka saattavat aiheuttaa yhteyden kosketuspintojen välillä. Akkuliittinten saattaminen keskenään oikosulkuun voi aiheuttaa palovammoja tai tulipalon.
- Akun koskettimet voivat olla kuumia käytön jälkeen. Ole varovainen kuumien kontaktien kanssa, kun poistat paristot.
- Akku voi vahingoittua siihen kohdistuvasta voimasta tai terävistä esineistä, kuten nauloista tai ruuvimeisseleistä. Tämä voi aiheuttaa sisäisen oikosulun ja akun palamisen, savuamisen, räjähtämisen tai ylikuumenemisen.
- Älä koskaan huolla vahingoittuneita akkuja. Vain valmistaja tai valtuutettu huoltoliike saa huoltaa akkuja.
-  Suojaa akku tulelta, liialta, vedeltä, kosteudelta ja kuumuudelta, kuten jatkuvalta voimakkaalta auringonvalolta. On olemassa räjähdys- ja oikosulkuvaara.
- Käytä ja säilytä akkua vain ympäristössä, jonka lämpötila on -20 ... +50 °C. Älä esimerkiksi jätä akkua autoon kesällä. Jos lämpötila laskee alle 0 °C:n, joissakin laitteissa saattaa esiintyä tehon heikkenemistä.
- Lataa akku vain ympäristön lämpötilan ollessa 0 ... +45 °C. Akun lataaminen tämän lämpötila-alueen ulkopuolella voi vaurioittaa akkua ja aiheuttaa tulipalovaaran. Anna akun jäähtyä käytön jälkeen vähintään 30 minuuttia ennen kuin lataat tai varastoit sen.

1.3.3 Muut sähköturvaohjeet



VAARA!

Sydänkohtauksen vaara!

Tuote muodostaa käytön aikana sähkömagneettisen kentän. Kenttä voi vaikuttaa aktiivisten tai passiivisten lääketieteellisten implanttien (esimerkiksi sydämentahdistimien) toimintaan ja aiheuttaa vakavia tai kuolemaan johtavia vammoja.

- Keskustele lääkärin ja implantin valmistajan kanssa ennen tämän tuotteen käyttöä. Irrota akku tuotteesta, kun tuote ei ole käytössä.

1.3.4 Muut henkilöturvaohjeet



VAARA!

Tukehtumisvaara!

- Pienet osat voivat joutua nieluun.
- Pidä pienet lapset kaukana kokoamisen aikana.

- Tarkista kone vaurioiden varalta, jos osat kovaan esineeseen tai jos esiintyy liiallista tärinää.
- Pidä kädet etäällä leikkaussiiman pituusrajasta.
- Vältä tilanteita, joita voi esiintyä normaalin työn aikana, kuten siimakasetin tukkeutumista.
- Tee puhdistus- ja huoltotyöt ennen koneen varastointia.
- Älä käytä tuotetta veden lähellä tai lampien hoitoon. Tämä estää veden sisään pääsyn ja vauriot.

2. KOKOONPANO



VAARA!

Leikkaussiiman aiheuttama loukkaantumisvaara.

- Jos tuote käynnistyy vahingossa, leikkaussiima voi vahingoittaa ihmisiä.
- Irrota akku tuotteesta ennen laitteen kokoamista. Käytä suojakäsineitä. Asenna suojus.

2.1 Toimituksen laajuus

	Tuotenumero. 14703-20	Tuotenumero. 14703-55
Akkutrimmeri	x	x
Akkulaturi	x	-
Akkua (4,0 Ah)	x	-
Käyttöopas	x	x

2.2 Kiskon asennus [kuva A1]

- Paina kiskoa ① kiristysholkkiin ②, kunnes se napsahtaa paikalleen. Varmista, että kisko on turvallisesti kiinnitetty.
- Kiristä kiristysholkki ②.

2.3 Suojuksen ja kasvisuojan asentaminen [kuva A2/A3]



VAARA!

Tapaturmavaara.

- Sormien puristuminen kokoamisen aikana voi johtaa vammoihin.
- Varo sormiasi, kun asennat trimmerin kaksi osaa.

- Liu'uta suojuksen etuosaa ④ trimmeripäähän ③, kunnes se napsahtaa paikalleen.
- Liu'uta suojuksen takaosaa ⑤ trimmeripäähän ③ niin pitkälle kuin se menee.
- Kiristä huolellisesti kaksi pientä ruuvia ⑥.
- Levitä 1 kasvisuojaa ⑦ hieman ulospäin ja työnnä 2 sitä trimmeripäähän ③, kunnes se napsahtaa paikalleen.

2.4 Lisäkahvan asentaminen [kuva A4]

- Työnnä lisäkahva ⑧ kahvan kiinnikkeeseen ⑨. Varmista, että lisäkahva on tukevasti paikoillaan.
- Kiristä iso ruuvi (M5x32) ⑩.

3. KÄYTTÖ



VAARA!

Leikkaussiiman aiheuttama loukkaantumisvaara.

- Jos tuote käynnistyy vahingossa, leikkaussiima voi vahingoittaa ihmisiä.
- Odota, että leikkaussiima on pysähtynyt ennen tuotteen tarkistamista tai kuljettamista. Irrota akku. Käytä suojakäsineitä.

3.1 Akun lataaminen [kuva O1/O2/O3]



HUOMAUTUS!

Omaisuu vahingot.

- Jos virtalähteen jännite ei vastaa akkulaturin tyyppikilven vaatimuksia, akkulaturi voi vaurioitua.
- Huomioi verkkojännite.



VAARA!

Tapaturmavaara.

- Sormet voivat juuttua akkua asetettaessa.
- Varo sormiasi.

Älykäs latausmenetelmä tunnistaa akun lataustilan automaattisesti ja lataa sitten akun optimaalisella latausvirralla akun lämpötilan ja jännitteen mukaisesti. Tämä säästää akkua, ja laturissa säilytettäessä akku pysyy aina täyteen ladattuna.

- Paina vapautuspainiketta ④ ja poista akku ⑤ akun pidikkeestä .
- Liitä akkulaturi ⑥ verkkopistorasiaan.

3. Työnnä akkulaturi ① akkuun ②.

Jos akkulaturin latauksen merkkivalo ④ vilkkuu vihreänä, akkua ladataan.

Jos akkulaturin latauksen merkkivalo ④ palaa tasaisesti vihreänä, akku on ladattu täyteen (katso latausaika kohdasta 7. TEKNISET TIEDOT).

4. Tarkasta lataustila säännöllisesti latauksen aikana.

5. Kun akku ② on latautunut täyteen, akun ② voi irrottaa akkulaturista ①.

3.2 Näytön elementtien merkitys

3.2.1 Akun latauksen merkkivalo akkulaturissa [kuva O3]:

Vilkkuva akun latauksen merkkivalo ④



Latausjako ilmoitetaan akun latauksen merkkivalon ④ vilkkumisella

Huomautus: Lataustoiminto on mahdollinen vain, kun akun lämpötila on sallitulla latauksen lämpötila-alueella, katso 7. TEKNISET TIEDOT.

Accun latauksen merkkivalo ④ palaa tasaisesti



Tasaisesti palava akun latauksen merkkivalo ④ ilmaisee, että akku on ladattu täyteen tai että akun lämpötila ei ole sallitulla latauksen lämpötila-alueella eikä akkua voi sen vuoksi ladata. Kun sallittu lämpötila-alue on saavutettu, akku latautuu.

Jos akkua ei ole kytketty, **tasaisesti palava** akun latauksen merkkivalo ④ ilmoittaa, että virtapistoke on kiinnitetty pistoraasiaan ja akkulaturi on käyttövalmis.

3.2.2 Akun varaustilan merkkivalo ⑤ tuotteessa [kuva O4/O6]

Tuotteen käynnistämisen jälkeen akun varaustilan merkkivalo ⑤ palaa viiden sekunnin ajan.

Akun varaustilan merkkivalo	Akun varaustila
①, ② ja ③ palavat vihreinä	Varaus 67–100 %
① ja ② palavat vihreinä	Varaus 34–66 %
① palaa vihreänä	Varaus 11–33 %
① vilkkuu vihreänä	Varaus 0–10 %

Jos merkkivalo ① vilkkuu vihreänä, akku on ladattava.

Jos virheen merkkivalo ⑥ syttyy tai vilkkuu, katso kohta 6. VIANMÄÄRITYS.

3.2.3 Ohjauspaneeli ⑥ [kuva O4]

Virtapainike ⑦:

→ Paina virtapainiketta ⑦ ohjauspaneelissa ⑥.

Kun trimmeri käynnistetään, virran merkkivalo ⑤ syttyy.

Trimmeri sammuu automaattisesti minuutin kuluttua.

Boost-tilan painike ⑧:

→ Paina Boost-tilan painiketta ⑧ ohjauspaneelissa.

Kun Boost-tila on käytössä, merkkivalo ⑤ syttyy.

Boost-tila lisää moottorin nopeutta ja tarjoaa parasta mahdollista leikkausvoimaa.

Leikkaussiiman piteuden merkkivalo ⑨:

Leikkaussiiman piteuden merkkivalo ⑨ syttyy, jos leikkaussiima on liian lyhyt eikä trimmeri leikkaa/kuormitu moottorin ollessa käynnissä.

→ Pidennä leikkaussiimaa (katso 3.7 Leikkaussiiman pidentäminen (automaattinen napautus) [kuva O10/O11]).

3.2.4 Työasento [kuva O5]

→ Pitele tuotetta lisäkahvasta ⑩ ja pääkahvasta ⑪ niin, että trimmeripää ③ kallistuu hieman eteenpäin.

Vältä kosketusta leikkaussiiman ja koviin esineiden (seinien, kivien, aitojen jne.) välillä, jotta leikkaussiima ei hankaudu tai katkea.

3.3 Trimmerin käynnistäminen/pysäyttäminen

VAARA!
Tapaturmavaara

Tapaturmavaara, jos tuote ei pysähdy, kun käynnistysvipu vapautetaan.
→ Älä ohita turvalaitteita tai -kytkimiä. Älä esimerkiksi kiinnitä käynnistysvipua kahvaan. Älä tee tuotteeseen mitään muutoksia, joita ei ole kuvattu tässä käyttöoppaassa.

3.3.1 Ennen aloittamista [kuva O1]

1. Tarkista, että suojus ja kasvisuojat on asennettu oikein (katso 2.3 Suojuksen ja kasvisuojan asentaminen [kuva A2/A3]).
2. Aseta akku ② akun pidikkeeseen ①, kunnes se kiinnittyy kuuluvasti paikoilleen.

3.3.2 Trimmerin käynnistäminen [kuva O1/O5/O6]

1. Paina virtapainiketta ⑦ (puoli sekuntia) ohjauspaneelissa ⑥, kunnes virran merkkivalo ⑤ syttyy vihreänä.
2. Pidä kiinni lisäkahvasta ⑩ yhdellä kädellä.
3. Pidä pääkahvasta ⑪ toisella kädellä ja vedä käynnistysvipua ⑫.
Trimmeri käynnistyy.

3.3.3 Trimmerin pysäyttäminen

1. Vapauta käynnistysvipu ⑫.
Trimmeri pysähtyy.
2. Paina virtapainiketta ⑦ ohjauspaneelissa ⑥, kunnes virran merkkivalo ⑤ sammuu.
3. Odota, kunnes leikkaussiima ⑭ pysähtyy.
4. Irrota akku ②.

3.4 Lisäkahvan asennon säätö [kuva O7]

Lisäkahvan ⑧ asentoa voidaan säätää pituutesi mukaan.

1. Avaa kiinnitysvipu ⑬.
2. Paina lisäkahva ⑧ haluttuun asentoon.
3. Sulje kiinnitysvipu ⑬.

3.4.1 Kiinnitysvivun kiinnitysvoiman säätäminen [kuva O7]

Kiinnitysvivun ⑬ kiinnitysvoimaa voidaan säätää tarpeen mukaan.

Kiinnitysvoima on liian suuri:

1. Avaa kiinnitysvipu ⑬.
2. Käännä ruuvia ⑮ vastapäivään ruuvimeisselillä.
3. Sulje kiinnitysvipu ⑬.

Kiinnitysvoima on liian pieni:

1. Avaa kiinnitysvipu ⑬.
2. Käännä ruuvia ⑮ myötäpäivään ruuvimeisselillä.
3. Sulje kiinnitysvipu ⑬.

3.5 Kasvisuojan säätäminen [kuva O9]

– **Työasento [kuva O8]**

– **Pysäköintiasento [kuva O9]**

→ Käännä kasvisuojaa ⑦ haluttuun asentoon, kunnes se napsahtaa paikalleen.

3.6 Trimmerin kuljettaminen

VAARA!
Tapaturmavaara

Jos akku on asetettu ja trimmeriin on kytketty virta, on mahdollista käynnistää trimmeri vahingossa vetämällä käynnistysvipua.
→ Kuljeta trimmeriä vain, kun akku on poistettu ja trimmeri on sammutettu.

→ Käännä kasvisuojaa ⑦ pysäköintiasentoon, kunnes se napsahtaa paikalleen.

3.7 Pidennä leikkaussiimaa (automaattinen napautus) [kuva O4/O10/O11]

Automaattinen napautustoiminto aktivoituu, kun moottori on käynnissä.

Nurmikko voidaan leikata siistiksi vain, jos leikkaussiima on enimmäispituudessa. Leikkaussiimaa on ehkä pidennettävä useita kertoja, kun se käynnistetään ensimmäistä kertaa.

Leikkaussiiman pituuden merkkivalo (U) syttyy, jos leikkaussiima on liian lyhyt eikä trimmeri leikkaa/kuormitu moottorin ollessa käynnissä.

1. Käynnistä trimmeri.
2. Pidä trimmeripää (3) maan suuntaisena ja napauta lyhyesti maahan (vältä pitkittynyttä jatkuvaa painetta).

Leikkaussiimaa (14) pidennetään automaattisesti kuultavissa olevalla kytkentätoiminnolla, ja siiman rajoitin (15) jättää sen oikeaan pituuteen.

→ Napauta tarvittaessa useita kertoja peräkkäin.

Leikkaussiiman pituuden merkkivalo (U) syttyy, jos leikkaussiima on liian lyhyt eikä trimmeri leikkaa/kuormitu moottorin ollessa käynnissä.

Kun leikkaussiima (14) saavuttaa siiman rajoittimen (15), leikkaussiiman pituuden merkkivalo (U) katoaa.

4. HUOLTO



VAARA!

Leikkaussiiman aiheuttama loukkaantumisvaara.

Jos tuote käynnistyy vahingossa, leikkaussiima voi vahingoittaa ihmisiä.

→ Odota, kunnes leikkaussiima on pysähtynyt, ennen kuin huollat tuotetta. Irrota akku. Käytä suojakäsineitä. *Leikkaussiiman, siiman rajoittimen tai muiden osien terävät reunat voivat aiheuttaa vammoja.*

4.1 Trimmerin puhdistaminen [kuva M1]



VAARA!

Tapaturmavaara!

Tapaturmien vaara ja tuotteen vahingoittumisen vaara.

→ Älä käytä tuotteen puhdistamiseen vettä tai vesisuihkua (etenkään korkeapaineista vesisuihkua). *Tämä voi vahingoittaa tuotetta tai päästää vettä sähköosiin ja aiheuttaa korroosiota tai oikosulkuja.* Älä käytä puhdistamiseen bensiiniä, liuottimia tai muita kemikaaleja. Ne voivat tuhota tärkeitä muoviosia.

Ilma-aukot on aina pidettävä puhtaana.

1. Puhdista ilmanvaihtoaukot (16) pääkahvassa (11) ja trimmeripäässä (3) pehmeällä harjalla (älä käytä ruuvimeisseliä). *Muiden työkalujen käyttö voi vahingoittaa tuotetta.*
2. Puhdista kaikki liikkuvat osat joka käytön jälkeen. Poista varsinkin ruohon jäänteet ja muut liat suojuksesta (5).
3. Puhdista trimmeripää tai kasetti säännöllisesti.

4.2 Akun ja akkulaturin puhdistaminen

Akun ja akkulaturin pintojen ja kosketuspintojen on oltava puhtaat ja kuivat ennen akun liittämistä akkulaturiin.

→ Älä käytä juoksevaa vettä.

4.2.1 Akun puhdistaminen

Älä puhdista akkua kemiallisilla aineilla.

→ Puhdista ilmanvaihtoaukot ja akun koskettimet ajoittain käyttämällä pehmeää, puhdasta ja kuivaa harjaa.

4.2.2 Akkulaturin puhdistaminen

→ Puhdista koskettimet ja muoviosat pehmeällä, kuivalla liinalla.

Suorita puhdistus- ja huoltotoimet aina ennen varastointia.

4.3 Siimakasetin vaihtaminen [kuva M2/M3]:



VAARA!

Tapaturmavaara!

Metallileikkurien aiheuttama loukkaantumisvaara.

→ Älä käytä leikkureita, varaosia tai tarvikkeita, jotka eivät ole GARDENA:n hyväksymiä. Käytä vain alkuperäisiä GARDENA-siimakasetteja.

Jos kulutuskaari (V) ei ole enää näkyvässä, kasetin kansi (17) on vaihdettava. Voit hankkia siimakasetin tai kasetin kannen GARDENA-jälleenmyyjältä tai suoraan GARDENA-huoltopalvelusta.

Tuoteno 14703 PowerTrim 30/18V P4A:

- GARDENA- siimakasetti trimmerille tuoteno 5411

- GARDENA- kasetin kansi trimmerille tuoteno 5413

1. Paina kasetin kantta (17) kahdesta salvasta (18) samanaikaisesti ja vedä se pois.
2. Poista siimakasetti (19).
3. Poista kaikki lika siimakasetin kiinnikkeestä (20).
4. Syötä leikkaussiima (14) metalliholkin (22) läpi.
5. Aseta siimakasetti (19) siimakasetin kiinnikkeeseen (20).
6. Vedä uudesta siimakasetista (19) leikkaussiimaa (14) muovirenkaan silmukasta (21) kierteen rajoittimeen (15) asti.
7. Aseta kasetin kansi (17) siimakasetin kiinnikkeeseen (20), kunnes molemmat salvat (18) napsahtavat kuuluvasti paikalleen.

Varmista, ettei leikkaussiima jää puristuksiin.

→ Jos kasetin kantta (17) ei voi asentaa, pyöritä siimakasettia (19) edestakaisin, kunnes siimakasetti (19) on asettunut kokonaan siimakasetin kiinnikkeeseen (20).

5. SÄILYTYS

5.1 Sammuttaminen

Tuote on säilytettävä lasten ulottumattomissa.

1. Irrota akku (B).
2. Lataa akku (katso kohta 3.1 Akun lataaminen [kuva O1/O2/O3]).
3. Puhdista trimmeri, akku ja laturi (katso 4. Huolto).
4. Säilytä trimmeri, akku ja akun laturi kuivassa, suljetussa ja pakkaselta suojatussa paikassa.

6. VIANMÄÄRITYS



VAARA!





Leikkaussiiman aiheuttama loukkaantumisvaara.

Jos tuote käynnistyy vahingossa, leikkaussiima voi vahingoittaa ihmisiä.

→ Odota, kunnes leikkaussiima pysähtynyt, ennen kuin teet tuotteen vianmäärityksen. Irrota akku. Käytä suojakäsineitä.

6.1 Virhetaulukko

Ongelma	Mahdollinen syy	Korjaus
Trimmeri ei käynnisty.	Merkkivalo ei pala. Akku ei ole täysin paikoillaan akun pidikkeessä.	→ Paina virtapainiketta. → Aseta akku paikalleen akun pidikkeeseen, kunnes kuulet sen napsahtavan paikalleen.
Trimmeri leikkaa huonosti	Leikkaussiima on kulunut tai liian lyhyt. Leikkaussiima on käytetty loppuun.	→ Pidennä leikkaussiimaa (katso kohta Leikkaussiiman pidentäminen (automaattinen napautus)). → Vaihda siimakasetti (katso kohta Siimakasetin vaihtaminen).
	Leikkaussiima on vedetty sisään tai tarttunut siimakasettiin.	→ Vedä leikkaussiima ulos siimakasetista (katso kohta Siimakasetin vaihtaminen).
Trimmeri tärisee voimakkaasti.	Lisääntynyt epätasapaino, joka johtuu kasettikiinnikkeen voimakkaasta liikaantumisesta	→ Avaa kasettikiinnikkeen kansi ja poista lika ja ruoho.
Trimmeri ei pysähdy.	Käynnistysvipu on jumissa.	→ Poista akku ja vapauta käynnistysvipu.
Trimmeri pysähtyy.	Pitkä silppu kietoutuu siimakasetin kiinnikkeen ympärille.	→ Poista silppu.
Leikkaussiimaa ei voi pidentää tai se kuluu loppuun nopeasti	Siima on kuivunut tai haurastunut liikaa (esim. talvella).	→ Laita siimakasetti veteen noin 10 tunniksi.
	Leikkaussiima osuu toistuvasti koviin esineisiin.	→ Vältä leikkaussiiman kosketusta koviin esineisiin.
Trimmeri ei käynnisty tai sammuu.	Akku on tyhjä.	→ Lataa akku.
Merkkivalo (U) vilkkuu vihreänä [kuva O4].		

Ongelma	Mahdollinen syy	Korjaus
Trimmeri ei käynnisty tai sammuu. Vian merkkivalo  palaa punaisena [kuva O4]	Akun lämpötila ei ole sallitulla alueella.	→ Odota, kunnes akun lämpötila on jälleen alueella 0 ... +45 °C.
	Akkukontaktien välissä on vesisisaraita tai kosteutta.	→ Pyyhi vesipisarat/kosteus kuivalla liinalla pois.
	Langan kelan pidike on tukossa.	→ Poista tukos.
	Raskas kuorma	→ Vähennä kuormitusta.
Trimmeri ei käynnisty tai sammuu. Vian merkkivalo  vilkkuu punaisena [kuva O4]	Trimmeri on viallinen.	→ Ota yhteys GARDENA-huoltopalveluun.
	Akku on viallinen.	→ Vaihda akku.
Trimmeri ei käynnisty tai sammuu. Vian merkkivalo  ei syty [kuva O4]	Trimmeri on viallinen.	→ Ota yhteys GARDENA-huoltopalveluun.
	Akkua ei ole asetettu akkulaturiin oikein.	→ Aseta akku akkulaturiin oikein.
Lataaminen ei ole mahdollista. Akun latauksen merkkivalo  palaa jatkuvasti vihreänä	Akun koskettimet ovat likaiset	→ Puhdista akun koskettimet (katso 4.2.1 Akun puhdistaminen)
	Akun lämpötila ei ole sallitulla alueella.	→ Odota, kunnes akun lämpötila on jälleen alueella 0 ... 45 °C.
	Akku on viallinen.	→ Vaihda akku.
Lataaminen ei ole mahdollista. Akun latauksen merkkivalo  ei pala	Akkulaturin pistoke ei ole kytketty oikein pistorasiaan.	→ Aseta pistoke kokonaan pistorasiaan.
	Pistoke, verkkojohto tai laturi on viallinen.	→ Tarkista verkkovirran jännite. → Vie laturi tarvittaessa valtuutetun jälleenmyyjän tai GARDENA-huoltopalvelun tarkastettavaksi.

HUOMAUTUS:

Korjaukset saa suorittaa ainoastaan GARDENA-huoltopalvelu tai GARDENA:n valtuuttamat erikoisliikkeet.

→ Ota yhteys GARDENA-huoltokeskukseesi, jos muita vikoja ilmenee (ks. kääntöpuoli).

7. TEKNISET TIEDOT

Akkukäyttöinen trimmeri	Yksikkö	Arvo (tuotenro 14703)
Leikkaussimaan halkaisija	mm	2
Leikkauleveys	cm	30
Siimakasetin nopeus normaali/Boost	r/min	7000/8000
Leikkaussiima	m	4
Leikkaussimaan pidennys		Automaattinen napautus
Paino (ilman akkua)	kg	2,4
Äänenpainetaso L_{pA} ¹⁾	dB (A)	79
Epävarmuus k_{pA}	dB (A)	3
Äänentehotaso L_{WA} ²⁾ : mitattu/taattu	dB (A)	90/92
Epävarmuus k_{WA}	dB (A)	1.6
Käsien/käsivarsien värinä a_{vhv} ¹⁾	m/s ²	0,7
Epävarmuus k_{vhv}	m/s ²	1.5

Mittausmenetelmät seuraavien standardien mukaisesti: ¹⁾EN 50636-2-91 ²⁾RL 2000/14/EC/S.I. 2001 nro 1701

HUOMAUTUS: Ilmoitettu värinäpäästöarvo mitattiin määräysten mukaisella tarkastusmenetelmällä ja sitä voidaan käyttää vertailussa muiden sähkötyökalujen kanssa. Tätä arvoa voidaan käyttää myös altistumisen alustavaan arviointiin. Värinäarvo voi vaihdella sähkötyökalun käytön aikana.

Järjestelmäakku PBA 18 V 4,0 Ah W-B	Yksikkö	Arvo (tuotenro 14905)
Akun jännite	V (DC)	18
Akun kapasiteetti	Ah	4,0
Kennojen määrä (Li-ion)		10

Järjestelmäakku PBA 18 V 4,0 Ah W-B	Yksikkö	Arvo (tuotenro 14905)
Sopivat POWER FOR ALL -järjestelmäakun laturit	AL 1810 CV/AL 1815 CV/AL 18V-20/AL 1830 CV/AL 1880 CV	
Järjestelmän akkulaturi AL 1810 CV P4A	Yksikkö	Arvo (tuotenro 14900)
Verkojännite	V (AC)	220–240
Verkkotaajuus	Hz	50–60
Nimellisteho	W	26
Akun latausjännite	V (DC)	18
Akun latauksen enimmäisvirta	mA	1000
Akun latausaika (noin) PBA 18 V 2,0 Ah W-B PBA 18 V 2,5 Ah W-B PBA 18 V 4,0 Ah W-C	min min min	124 154 244
Sallittu latauslämpötila-alue	°C	0–45
Paino	kg	170
Suojausluokka		/ II
Sopivat POWER FOR ALL -järjestelmän PBA 18 V -akut		PBA 18V

8. LISÄVARUSTEET/VARAOSAT

GARDENA-siimakasetti	Käytetyn siimakasetin tilalle.	Tuotenro 5411
GARDENA- kasetin kansi	Varaosa käytetyn kasetin kannen tilalle.	Tuotenro 5413
GARDENA-järjestelmäakku P4A PBA 18V/45 P4A PBA 18V/72	Akku pidempää käyttöaikaa varten tai vaihtoaikuisi.	Tuotenro 14903 tuotenro 14905
GARDENA-pikalaturi	Nopeaan POWER FOR ALL System -akun PBA 18V..W-.. lataukseen.	Tuotenro 14901

9. TAKUU/HUOLTO

9.1 Tuotteen rekisteröinti

Rekisteröi tuotteesi osoitteessa [gardena.com/registration](https://www.gardena.com/registration).

9.2 Huoltopalvelu

Huoltopalvelumme nykyiset yhteystiedot ovat takasivulla ja verkossa:

- Iso-Britannia: <https://www.gardena.com/uk/support/advice/contact/>
- Yhdysvallat: <https://us.gardena.com/pages/contact>
- Kanada: <https://www.gardena.com/ca-en/c/support/contact>
- Australia: <https://www.gardena.com/au/support/advice/contact/>
- Uusi-Seelanti: <https://www.gardena.com/nz/support/advice/contact/>
- Etelä-Afrikka: <https://www.gardena.com/za/support/contact/>
- Muut maat: <https://www.gardena.com/int/c/support/contact>

10. HÄVITTÄMINEN

10.1. Tuotteen hävittäminen

(direktiivin 2012/19/EU / S.I. 2013 nro 3113 mukaisesti)



Tuotetta ei saa hävittää tavallisen kotitalousjätteen mukana. Se on hävitettävä voimassa olevien paikallisten ympäristönsuojelumääräysten mukaisesti.

TÄRKEÄÄ!

→ Hävitä tuote paikallisen kierrätyskeskuksen kautta.

10.2. Akun hävittäminen



Akussa on litiumionikennot, joita ei saa hävittää tavallisen kotitalousjätteen mukana akun käyttöänsä päätyttyä.

Li-ion

- Tyhjennä litiumionikennot kokonaan (kysy lisää GARDENA-huoltopalvelusta).
- Varmista, että litiumionikenttien koskettimet eivät joudu oikosulkuun asettamalla teippi niiden päälle.
- Hävitä litiumionikennot asianmukaisesti paikallisessa kierrätyspisteessä.

hr Baterijski trimmer PowerTrim 30/18V P4A

Originalne upute

1. SIGURNOSNE UPUTE	64
2. SASTAVLJANJE	66
3. RUKOVANJE	66
4. ODRŽAVANJE	67
5. SKLADIŠTENJE	68
6. OTKLANJANJE SMETNJI	68
7. TEHNIČKI PODACI	68
8. DODATNA OPREMA / REZERVNI DIJELOVI	69
9. JAMSTVO / SERVIS	69
10. ODLAGANJE U OTPAD	69

1. SIGURNOSNE UPUTE

1.1 Simboli na proizvodu



→ Pročitajte korisnički priručnik.



→ Proizvod nemojte izlagati kiši.



→ Nosite sigurnosne naočale i štitnike za uši.



UPOZORENJE!

→ Ako dođe do oštećenja ili presijecanja mrežnog kabela, odmah odspojite mrežni utikač.



UPOZORENJE!

→ Promatračima nemojte dopustiti prilazhenje.



UPOZORENJE!

→ Prije održavanja iskopčajte bateriju.

1.2 Opće sigurnosne upute

1.2.1 Opća sigurnosna upozorenja za stroj



UPOZORENJE!

Pročitajte sva sigurnosna upozorenja, upute, ilustracije i specifikacije isporučene s ovim strojem.

Nepoštivanje svih uputa u nastavku može uzrokovati električni udar, požar i/ili ozbiljne ozljede.

Spremite sva upozorenja i upute za buduću primjenu.

Pojam „stroj“ u upozorenjima odnosi se na stroj napajan iz mreže (žični) ili baterijski (bežični) stroj.

1) Sigurnost na radnom mjestu

- Radno mjesto mora biti čisto i dobro osvijetljeno. U neurednim i i tamnim prostorima vjerojatnije su nezgode.
- Strojeve nemojte upotrebljavati u eksplozivnim atmosferama, primjerice u prisutnosti zapaljivih tekućina, plinova ili prašine. Strojevi iskrenjem mogu zapaliti prašinu ili pare.
- Tijekom upotrebe stroja djeci i promatračima onemogućite pristup. Rastresenost može uzrokovati gubitak kontrole.

2) Električna sigurnost

- Utikači stroja moraju odgovarati utičnicama. Utikač ni pod kojim uvjetima nemojte preinačavati. S uzemljenim strojevima nemojte upotrebljavati adapterske utikače. Neizmijenjeni utikači i odgovarajuće utičnice smanjuju opasnost od strujnog udara.
- Izbjegavajte kontakt tijelom s uzemljenim površinama kao što su cijevi, grijača tijela, štednjaci i hladnjaci. Ako vam je tijelo uzemljeno, povećava se opasnost od strujnog udara.
- Strojeve nemojte izlagati kiši ili mokrim uvjetima. Voda koja prodire u stroj povećava opasnost od strujnog udara.
- Pazite na kabel. Kabel nemojte upotrebljavati za prenošenje, povlačenje ili isključivanje stroja. Kabel držite podalje od vrućine, ulja, oštih rubova ili pokretnih dijelova. Oštećeni ili isprepleteni kabeli povećavaju opasnost od strujnog udara.
- Kada stroj upotrebljavate na otvorenom, primijenite prikladan produžni kabel. Upotrebom kabela predviđenog za rad na otvorenom smanjujete opasnost od strujnog udara.

f) Ako stroj morate upotrebljavati na vlažnom mjestu, koristite se napajanjem zaštićeno zaštitnim uređajem diferencijalne struje (RCD). Primjenom zaštitnog uređaja diferencijalne struje (RCD) smanjuje se opasnost od strujnog udara.

3) Osobna sigurnost

- Budite usredotočeni, pazite što radite i razumno upotrebljavajte stroj. Stroj nemojte upotrebljavati umorni ili pod djelovanjem droga, alkohola ili lijekova. U trenutku nepažnje tijekom upotrebe stroja može doći do ozbiljnih tjelesnih ozljeda.
- Upotrebljavajte osobnu zaštitnu opremu. Uvijek nosite zaštitu za oči. Upotreba zaštitne opreme poput maske za prašinu, protukliznih zaštitnih cipela, kacige i štitnika za uši u odgovarajućim uvjetima smanjuje opasnost od osobnih ozljeda.
- Onemogućite nehotično pokretanje. Prije priključivanja stroja na napajanje i/ili baterijski komplet te podizanja ili prenošenja sklopku morate postaviti u položaj za isključivanje. Držanje prsta na sklopki prilikom prenošenja strojeva ili priključivanje napajanja stroja na kojima je sklopka uključena povećava opasnost od nezgode.
- Prije uključivanja stroja uklonite sve ključeve za prilagodavanje. Ako ključ ili klin ostanu na okretnom dijelu stroja, može doći do tjelesnih ozljeda.
- Izbjegavajte neprirodan položaj tijela. Obavezno održavajte dobro uporište i ravnotežu. To omogućuje bolju kontrolu stroja u neočekivanim situacijama.
- Nosite prikladnu odjeću. Nemojte nositi široku odjeću ni nakit. Kosu i odjeću držite podalje od pomičnih dijelova. Pomični dijelovi uređaja mogu zahvatiti dijelove široke odjeće, nakit ili dugu kosu.
- Ako su priloženi uređaji za izvlačenje i prikupljanje prašine, osigurajte njihovo pravilno priključenje i upotrebu. Upotrebom mehanizma za prikupljanje prašine možete smanjiti opasnosti uzrokovane prašinom.
- Nemojte dopustiti da zbog rutine proizašle iz česte upotrebe strojeva postanete samodopadni i zanemarujete principe sigurnog rada sa strojem. Neoprezan rad u djeliću sekunde može uzrokovati ozbiljnu ozljedu.

4) Upotreba i održavanje stroja

- Stroj nemojte preopterećivati. Upotrebljavajte stroj koja odgovara namjeni. Odgovarajućim strojem posao ćete obaviti bolje i sigurnije, brzinom za koju je konstruiran.
- Stroj nemojte upotrebljavati ako ga nije moguće uključiti i isključiti sklopkom. Stroj kojim ne možete upravljati sa sklopkom opasan je i mora se popraviti.
- Prije bilo kakvih izmjena, zamjene dodatne opreme ili spremanja stroja, odspojite utikač od izvora napajanja i/ili izvadite baterijski komplet iz stroja, ako je odvojiv. Ove preventivne sigurnosne mjere smanjuju opasnost od nehotičnog pokretanja stroja.
- Strojeve koje ne upotrebljavate uskladištite izvan dohvata djece, a osobama koje nisu upoznate sa strojem ili ovim uputama nemojte dopustiti njihovu upotrebu. Strojevi mogu biti opasni kada njima rukuju neiskusni korisnici.
- Održavajte strojeve i dodatnu opremu. Provjerite usklađenost pokretnih dijelova, povezanost pokretnih dijelova, cjelovitost dijelova te sva druga stanja koja mogu utjecati na rad stroja. Ako postoje oštećenja, stroj popravite prije upotrebe. Brojne nezgode uzrokovane su lošim održavanjem strojeva.
- Rezne strojeve održavajte oštima i čistima. Pravilno održavani rezni strojevi s oštrim reznim rubovima teže se zaglavljaju i lakše ih je kontrolirati.
- Stroj, dodatnu opremu, svrdla itd. upotrebljavajte u skladu s ovim uputama, uzimajući u obzir uvjete rada i posao koji treba obaviti. Upotreba stroja za radove za koje nije namijenjen može uzrokovati opasne situacije.
- Ručke i prihvatne površine moraju biti suhe, čiste i bez ulja i masti. Klizave ručke i prihvatne površine u neočekivanim situacijama onemogućuju sigurno rukovanje i kontrolu stroja.

5) Upotreba i održavanje baterijskog alata

- Punite samo punjačem koji navodi proizvođač. Punjač prikladan za jednu vrstu baterijskog kompleta može uzrokovati opasnost od požara ako se upotrebljava s drugim baterijskim paketom.
- Strojeve upotrebljavajte samo uz posebno namijenjene baterijske komplete. Upotreba bilo kojeg drugog baterijskog kompleta može izazvati rizik od ozljeda i požara.
- Neupotrebljavani baterijski komplet držite podalje od ostalih metalnih predmeta poput spojnice za papir, novčića, ključeva, čavala, vijaka ili drugih malih metalnih predmeta kojima bi se mogli spojiti priključci. Kratki spoj priključaka baterije može uzrokovati opekline ili požar.
- Pri zlouporabi iz baterije se može ispustiti tekućina; izbjegavajte kontakt. Ako slučajno dođe do kontakta, isperite vodom. Ako tekućina dođe u kontakt s očima, zatražite i liječničku pomoć. Tekućina ispuštena iz baterije može izazvati nadražnost ili opekline.
- Nemojte upotrebljavati oštećen ili izmijenjen baterijski komplet ili stroj. Oštećene ili izmijenjene baterije nepredvidive su i mogu uzrokovati požar, eksploziju ili opasnosti od ozljeda.
- Baterijski komplet ili stroj nemojte izlagati plamenu ili neumjerenim temperaturama. Izlaganje plamenu ili temperaturama višima od 130 °C može uzrokovati eksploziju.
- Prilježavajte se svih uputa za punjenje, a baterijski komplet ili stroj nemojte puniti izvan temperaturnog raspona navedenog u uputama. Nepravilno punjenje ili punjenje pri temperaturama izvan navedenog raspona može oštetiti bateriju i povećati opasnost od požara.

6) Servis

- a) Servisiranje stroja prepustite kvalificiranoj stručnoj osobi i upotrebljavajte isključivo identične zamjenske dijelove. Time se osigurava održavanje sigurnosti stroja.
- b) Oštećene baterijske komplete nikada nemojte servisirati. Servisiranje baterijskih kompleta dopušteno je samo proizvođaču ili ovlaštenim servisima.

1.2.2 Sigurnosna upozorenja za trimmer za travnjak i trimmer za rubove

- a) Nemojte upotrebljavati stroj tijekom loših vremenskih uvjeta, pogotovo ako postoji opasnost od grmljavinskog nevremena. Time smanjujete opasnost od udara munje.
- b) Temeljito provjerite ima li u području upotrebe stroja divljih životinja. Stroj u radu može ozlijediti divlje životinje.
- c) Temeljito pregledajte područje upotrebe stroja te uklonite sve kamenje, grane, žice, kosti i druge strane predmete. Izbačeni predmeti mogu uzrokovati tjelesne ozljede.
- d) Prije upotrebe stroja obavezno vizualno provjerite jesu li rezači i sklop rezača neoštećeni. Oštećeni dijelovi povećavaju opasnost od ozljede.
- g) Štitnici moraju biti postavljeni. Štitnici moraju biti ispravni i pravilno postavljeni. Nepričvršćen, oštećen ili neispravan štitnik može uzrokovati tjelesnu ozljedu.
- h) Nemojte dopustiti nakupljanje ostataka na ulazima rashladnog zraka. Neprohodni ulazi zraka i ostaci mogu uzrokovati pregrijavanje ili opasnost od požara.
- i) Nosite zaštitu za oči i uši. Prikladna zaštitna oprema ublažava tjelesne ozljede.
- j) Tijekom rada sa strojem obavezno nosite protukliznu i zaštitnu obuću. Stroj nemojte rukovati bosonogi ili u otvorenim sandalama. Tako smanjujete mogućnost ozljede stopala pri kontaktu s pokretnim rezačem.
- k) Tijekom rada sa strojem uvijek nosite odjeću poput hlača koje pokrivaju noge rukovatelja. Kontakt s pokretnim rezačem ili flaksom može uzrokovati ozljedu.
- l) Tijekom rada sa strojem onemogućite prilaz promatračima. Izbačeni ostaci mogu uzrokovati ozbiljne tjelesne ozljede.
- m) Stroj nemojte pogoniti iznad razine struka. Tako smanjujete mogućnost slučajnog kontakta s rezačem i omogućujete bolju kontrolu nad strojem u neočekivanim situacijama.
- n) Budite pažljivi pri upotrebi stroja u mokroj travi. Hodajte, nemojte trčati. Tako smanjujete opasnost od klizanja i pada, pri čemu može doći do osobne ozljede.
- o) Stroj nemojte upotrebljavati na izrazito strmim kosinama. Tako smanjujete opasnost od gubitka kontrole, klizanja i pada, pri čemu može doći do osobne ozljede.
- p) Kada radite na kosinama, uvijek provjerite porušite, uvijek radite poprečno duž kosine, nikada uz ili niz, i budite iznimno pažljivi pri promjeni smjera. Tako smanjujete opasnost od gubitka kontrole, klizanja i pada, pri čemu može doći do osobne ozljede.
- q) Sve električne žice i kabele držite podalje od reznog područja. Električne žice ili kabele mogu biti prikriveni živicama ili grmljem i možete ih nehotično prerezati ili oštetiti flaksom ili rezačem.
- r) Sve dijelove tijela držite podalje od rezača za obrezivanje u pokretu ili flaksa. Nemojte uklanjati materijal sa stroja dok ga ne odspojite od izvora napajanja. Rezač za obrezivanje u pokretu ili flaks mogu uzrokovati ozbiljne tjelesne ozljede.
- s) Stroj prenosite s isključenim motorom i uvijek podalje od tijela. Pravilnim rukovanjem sa strojem smanjujete vjerojatnost slučajnog kontakta s rezačem za obrezivanje u pokretu ili flaksom.
- t) Upotrebljavajte samo zamjenske rezne glave i rezače za trimere ili flaks koje navodi proizvođač. Neodgovarajući zamjenski dijelovi mogu uzrokovati gubitak kontrole, pucanje i ozljedu.
- u) Rezače za trimere ili flaks nemojte zamjenjivati metalnim žicama ili noževima. Upotreba nepreporučenih reznih elemenata može uzrokovati ozljedu.

1.3 Dodatne sigurnosne upute

1.3.1 Namjena

Trimer GARDENA namijenjen je obrezivanje i košnju travnjaka i travnatih površina u okućnicama i vrtovima.

Proizvod nije prikladan za neprekidni rad (profesionalni rad).



OPASNOST!

Opasnost od ozljede!

Proizvod nije dopušteno upotrebljavati za rezanje živice, usitnjavanje materijala ili kompostiranje.

1.3.2 Sigurnosno upozorenje za baterije i punjače baterije

→ Pročitajte sva sigurnosna upozorenja i upute. Nepoštivanje upozorenja i uputa može uzrokovati strujni udar, požar i/ili ozbiljne ozljede.



- Ove upute čuvajte na sigurnom mjestu. Punjač baterije upotrebljavajte samo ako ste upoznati sa svim njegovim funkcijama te ih možete izvoditi bez ograničenja ili ako ste dobili odgovarajuće upute.
- Proizvod nemojte upotrebljavati u eksplozivnim atmosferama.
- Nadzirajte djecu tijekom upotrebe, čišćenja i održavanja. Time ćete zajamčiti da se djeca ne igraju punjačem baterije.

→ Puniti samo litij-ionske baterije PBA od 18 V iz sustava POWER FOR ALL, čiji je kapacitet 1,5 Ah ili veći (5 baterijskih ćelija ili više). Napon baterije mora se podudarati s naponom punjenja punjača baterije. Nemojte puniti nepunjive baterije. U suprotnom uzrokuje opasnost od nožara i eksplozije.



Punjač baterije upotrebljavajte samo u zatvorenim prostorijama te ga držite podalje od vlažnosti. Prodor vode u punjač baterije povećava opasnost od strujnog udara.

- Punjač baterije održavajte čistim. Onečišćenje uzrokuje opasnost od strujnog udara.
- Prije upotrebe obavezno pregledajte punjač baterije, kao i kabel i utikač. Ako uočite bilo kakvo oštećenje punjača baterije, nemojte ga upotrebljavati. Nemojte sami otvarati punjač baterije. Popravke prepustite isključivo obučenom osoblju koje će ga provesti primjenjujući originalne rezervne dijelove. Oštećeni punjači baterije, kabeli i utikači povećavaju opasnost od strujnog udara.
- Punjač nemojte upotrebljavati na lako zapaljivim površinama (npr. papiru, tkanini itd.) ili u zapaljivim okruženjima. Zagrijavanje punjača baterije tijekom punjenja predstavlja opasnost od požara.
- Ako je potrebno zamijeniti priključni kabel, radi sprječavanja sigurnosnih opasnosti to morate prepustiti tvrtki GARDENA ili servisnom centru ovlaštenom za motorne alate tvrtke GARDENA.
- Ova sigurnosna upozorenja primjenjiva su samo za litij-ionske baterije od 18 V iz sustava POWER FOR ALL.
- Baterije puniti samo punjačima baterije koje preporučuje proizvođač. Punjač baterije prikladan za jednu vrstu baterije može uzrokovati opasnost od požara ako se upotrebljava s drugim baterijama.
- Ako je baterija oštećena ili se nepravilno upotrebljava, može doći i do ispuštanja para. Osigurajte dobru prozračnost prostora i zatražite liječničku pomoć ako osjetite negativne učinke. Pare mogu nadražiti respiratorni sustav.
- Ako je baterija neispravna, tekućina može iscuriti i navlažiti okolne predmete. Provjerite zahvaćene dijelove. Očistite ih i po potrebi zamijenite.
- Ako se baterija nepravilno upotrebljava ili se ošteti, iz baterije može procuriti zapaljiva tekućina. Izbjegavajte kontakt. Ako slučajno dođe do kontakta, isperite vodom. Ako vam tekućina dospje u oči, zatražite dodatnu liječničku pomoć. Tekućina ispuštena iz baterije može izazvati nadraženo ili opekline.
- Upotrebljavajte samo bateriju iz partnerskog sustava proizvoda POWER FOR ALL. Baterije od 18 V s oznakom POWER FOR ALL potpuno su kompatibilne sa sljedećim proizvodima: svi proizvodi od 18 V iz partnerskog sustava POWER FOR ALL.
- Poštujte preporuke za baterije iz uputa za uporabu za proizvod. To je jedini način za sigurnu upotrebu baterije i proizvoda te za zaštitu baterija od opasnog preopterećenja.
- Baterije puniti samo s punjačima koje preporučuje proizvođač ili naši partneri iz sustava POWER FOR ALL. Punjač baterije prikladan za određenu vrstu baterije predstavlja opasnost od požara kada se upotrebljava s drugim baterijama (baterija: PBA od 18 V itd. / Kompatibilni punjači baterije: AL 18 itd.).
- Baterija se isporučuje djelomično napunjena. Kako biste osigurali pune performanse baterije, prije prve upotrebe bateriju potpuno je napunite u punjaču baterije.
- Baterije držite izvan dohvata djece.
- Bateriju nemojte otvarati. Postoji opasnost od kratkog spoja.
- Bateriju nemojte kratko spajati. Kada bateriju ne upotrebljavate, držite je podalje od spojnice za papir, novčića, ključeva, čavala, vijaka ili drugih malih metalnih predmeta koji mogu nepoželjno kontaktirati. Kratki spoj priključaka baterije može uzrokovati opekline ili požar.
- Kontakti baterije nakon upotrebe mogu biti vrući. Pri uklanjanju baterije pazite na vruće kontakte.
- Bateriju se može oštetiti oštrim predmetima poput čavala ili odvijača, ili vanjskom silom. Pri pojavi unutarnjeg kratkog spoja baterija se može zapaliti, zadimiti, eksplodirati ili pregrijati.
- Oštećene baterije nikada nemojte servisirati. Sva održavanja baterija trebaju se provoditi samo kod proizvođača ili u ovlaštenim servisnim centrima.
- Zaštitite bateriju od topline, uključujući i od dugotrajnog izlaganja sunčevoj svjetlosti, te požara, onečišćenja, vode i vlažnosti. Postoji opasnost od eksplozije i kratkog spoja.



→ Bateriju upotrebljavajte i skladištite samo pri temperaturama okoline između -20 °C i 50 °C. Na primjer, bateriju tijekom ljeta nemojte ostavljati u automobilu. Ovisno o uređaju, pri temperaturama < 0 °C može doći do smanjenja performansi.

→ Bateriju puniti samo pri temperaturama okoline između 0 °C i 45 °C. Punjenjem izvan temperaturnog raspona možete oštetiti bateriju i povećati opasnost od požara. Kada bateriju nakon upotrebe želite puniti ili uskladištiti, pričekajte najmanje 30 minuta da se ohladi.

1.3.3 Dodatne električne sigurnosne upute



OPASNOST!

Rizik od zastoja srca!

Proizvod tijekom rada stvara elektromagnetsko polje. To elektromagnetsko polje može utjecati na rad aktivnih ili pasivnih medicinskih implantata (npr. elektrostimulatora srca), što može uzrokovati ozbiljne ozljede ili smrt.

→ Prije upotrebe proizvoda obratite se liječniku ili proizvođaču implantata. Kada ne upotrebljavate proizvod, izvadite bateriju.

1.3.4 Dodatne osobne sigurnosne upute



OPASNOST!

Opasnost od gušenja!

Manji se dijelovi mogu se progutati.
→ Tijekom sastavljanja onemogućite pristup maloj djeci.

- Ako udarite u čvrsti objekt ili se pojave prejak vibracije, provjerite je li stroj oštećen.
- Ruke držite podalje ograničenja duljine reznog flaksa.
- Izbjegavajte situacije do kojih može doći tijekom uobičajenog rada, primjerice blokada kasete s flaksom.
- Prije skladištenja stroja provedite radove čišćenja i održavanja.
- **Nemojte upotrebljavati proizvod u blizini vode ili za održavanje jezeraca.** Tako sprječavate prodiranje vode i oštećenje.

2. SASTAVLJANJE



OPASNOST!

Opasnost od posjekotina uzrokovana reznim flaksom.

Ako proizvod pokrenete nehотиčno, rezni flaks može ozlijediti osobe.
→ Uklonite bateriju prije sastavljanja proizvoda. Nosite zaštitne rukavice. Postavite zaštitni pokrov.

2.1 Opseg isporuke

	Kat. br. 14703-20	Kat. br. 14703-55
Baterijski trimer	x	x
Punjač baterije	x	-
Baterija (4,0°Ah)	x	-
Upute za uporabu	x	x

2.2 Postavljanje šipke [sl. A1]

- Pritišćite šipku ① u zatezni rukavac ② dok uz škljocaj ne sjedne na mjesto.
Provjerite je li šipka čvrsto pričvršćena.
- Ponovo zategnite zatezni rukavac ②.

2.3 Postavljanje zaštitnog pokrova i štitnika za biljke [sl. A2/ A3]



OPASNOST!

Opasnost od ozljeda.

Pri prikliještenju prstiju tijekom sastavljanja može doći do ozljeda.
→ Pazite na prste tijekom sastavljanja dva dijela trimera.

- Postavite prednji dio zaštitnog pokrova ④ na glavu trimera ③ tako da uz škljocaj ne sjedne na mjesto.
- Stražnji dio zaštitnog pokrova ⑤ pomaknite na reznu glavu ③ do kraja hoda.
- Pažljivo zategnite dva mala vijka ⑥.
- Raširite 1 štitnik za biljke ⑦ malo prema naprijed i pritiščite 2 na glavu trimera ③ dok uz škljocaj ne sjedne na mjesto.

2.4 Postavljanje pomoćne ručke [sl. A4]

- Utisnite pomoćnu ručku ⑧ u nosač ručke ⑨.
Provjerite je li pomoćna ručka dobro nasjela.
- Zategnite veliki vijak (M5x32) ⑩.

3. RUKOVANJE



OPASNOST!

Opasnost od posjekotina uzrokovana reznim flaksom.

Ako proizvod pokrenete nehottično, rezni flaks može ozlijediti osobe.
→ Prije pregleda ili transportiranja proizvoda pričekajte na zaustavljanje reznog flaksa. Uklonite bateriju. Nosite zaštitne rukavice.

3.1 Punjenje baterije [sl. O1 / O2 / O3]



OPREZ!

Oštećenje imovine.

Ako se napon izvora napajanja ne podudara sa specifikacijama na natpisnoj pločici punjača baterije, može doći do oštećenja punjača baterije.
→ Obratite pažnju na mrežni napon.



OPASNOST!

Opasnost od ozljeda.

Pri umetanju baterije možete prikliješiti prste.
→ Pazite na prste.

Inteligentni postupak punjenja automatski prepoznaje napunjenost baterije i puni je optimalnom strujom punjenja, ovisno o temperaturi i naponu baterije. Tako se štiti baterija, koja uvijek ostaje potpuno napunjena dok je pohranjena u punjaču.

- Pritisnite gumb za otpuštanje ① i uklonite bateriju ② iz držača baterije.
- Punjač baterije ③ priključite na strujnu utičnicu.
- Postavite punjač baterije ③ na bateriju ②.

Kada indikator punjenja baterije ④ na punjaču treperi zeleno, baterija se puni.

Kada indikator punjenja baterije ④ na punjaču baterije stalno svijetli zeleno, baterija je potpuno napunjena (vrijeme punjenja pogledajte 7. TEHNIČKI PODACI).

- Tijekom punjenja redovito provjeravajte stanje napunjenosti.
- Kada se baterija ② potpuno napuni, bateriju ② možete je odspojiti od punjača ③.

3.2 Značenje prikaznih elemenata

3.2.1 Indikator punjenja baterije na punjaču baterije [sl. O3]

Trepereci indikator punjenja baterije ④



Ciklus punjenja prikazuje se treperenjem indikatora punjenja baterije ④.

Napomena: Postupak punjenja moguće je samo ako je temperatura baterije unutar dopuštenog temperaturnog raspona za punjenje, pogledajte 7. TEHNIČKI PODACI.

Indikator punjenja baterije ④ svijetli neprekidno



Neprekidno svijetljenje indikatora punjenja baterije ④ signalizira potpunu napunjenost baterije ili temperaturu baterije izvan temperaturnog raspona dopuštenog za punjenje, zbog čega punjenje nije moguće. Baterija se počinje puniti odmah po postizanju temperature iz dopuštenog raspona.

Ako baterija nije priključena, **neprekidno svijetljenje** indikatora punjenja baterije ④ pokazuje da je mrežni kabel priključen na strujnu utičnicu i da je punjač spreman za rad.

3.2.2 Indikator stanja napunjenosti baterije ⑤ na proizvodu [sl. O4/O6]

Nakon pokretanja proizvoda indikator stanja napunjenosti baterije ⑤ prikazuje se na pet sekundi.

Indikator stanja napunjenosti baterije	Stanje napunjenosti baterije
①, ② i ③ svijetle zeleno	Napunjenost od 67 – 100 %
① i ② svijetle zeleno	Napunjenost od 34 – 66 %
① svijetli zeleno	Napunjenost od 11 – 33 %
① treperi zeleno	Napunjenost od 0 – 10 %

Ako LED ① treperi zeleno, bateriju morate napuniti.

Ako LED pogreške ⑥ svijetli ili treperi, pogledajte 6. RJEŠAVANJE PROBLEMA.

3.2.3 Upravljačka ploča ⑦ [sl. O4]

Gumb On/Off ⑧:

→ Pritisnite gumb On/Off ⑧ na upravljačkoj ploči ⑦.

Pri uključivanju trimera uključuje se i LED indikator uključivosti ⑨.

Trimer se automatski isključuje nakon jedne minute.

Gumb za pojačanje ⑩:

→ Pritisnite gumb za pojačanje ⑩ na upravljačkoj ploči.

Kada je uključen način rada za pojačanje, svijetli LED indikator ⑩.

Način rada za pojačanje povećava brzinu motora za ostvarenje maksimalnih performansi košnje.

Indikator duljine reznog flaksa (14):

Indikator duljine reznog flaksa (14) svijetli ako je rezni flaks prekratak i trimmer ne reže/nije opterećen kada je motor u pogonu.

→ Izvucite rezni flaks (pogledajte „3.7 Izvlačenje reznog flaksa (automatski pritisak) [sl. O10/O11]“).

3.2.4 Radni položaj [sl. O5]

→ Držite proizvod za pomoćnu ručku (8) i glavnu ručku (11) tako da je glava trimera (3) blago nagnuta prema naprijed.

Izbjegavajte kontakt reznog flaksa s tvrdim objektima (zid, kamenje, ograde itd.) kako biste spriječili zavarivanje ili pucanje reznog flaksa.

3.3 Pokretanje/zaustavljanje trimera



OPASNOST!

Opasnost od ozljede

Postoji opasnost od ozljeda ako se proizvod ne zaustavi po otpuštanju ručice za pokretanje.

→ Nemojte premošćivati sigurnosni uređaj ili sklopke. Ručicu za pokretanje nemojte, primjerice, spajati s ručkom. Na proizvodu nemojte provoditi izmjene koje nisu opisane u ovom priručniku.

3.3.1 Prije pokretanja [sl. O1]

1. Provjerite jesu li zaštitni pokrov i štitnik za biljke (pogledajte „2.3 Postavljanje zaštitnog pokrova i štitnika za biljke [sl. A2/A3]“).
2. Umećite bateriju (6) u držač baterije dok uz škljocaj ne sjedne na mjesto.

3.3.2 Pokretanje štitnika [sl. O1/O5/O6]

1. Pritisćite gumb On/Off (5) (pola sekunde) na upravljačkoj ploči (P) dok LED indikator uključenosti (15) ne zasvijetli zeleno.
2. Jednom rukom držite pomoćnu ručku (8).
3. Držite glavnu ručku (11) drugom rukom i povucite pokretačku polugu (12).
Trimer se pokreće.

3.3.3 Zaustavljanje trimera

1. Otpustite pokretačku polugu (12).
Trimer se zaustavlja.
2. Pritisćite gumb On/Off (5) na upravljačkoj ploči (P) dok LED indikator uključenosti (15) ne isključi.
3. Pričekajte da se rezni flaks (14) zaustavi.
4. Uklonite bateriju (6).

3.4 Prilagodba položaja pomoćne ručke [sl. O7]

Položaj pomoćne ručke (8) možete prilagoditi svojoj visini.

1. Otvorite pričvrсну polugu (13).
2. Pritisnite pomoćnu ručku (8) u željeni položaj.
3. Zatvorite pričvrсну polugu (13).

3.4.1 Prilagodba pričvršne sile na pričvrstnoj poluzi [sl. O7]

Pričvrсну silu pričvršne poluge (13) moguće je prilagoditi sukladno potreba.

Pričvrčna sila je prejaka:

1. Otvorite pričvrсну polugu (13).
2. Vijak (X) odvijačem okrećite u smjeru suprotnom od kretanja kazaljke na satu.
3. Zatvorite pričvrсну polugu (13).

Pričvrčna sila je preslaba:

4. Otvorite pričvrсну polugu (13).
5. Vijak (X) odvijačem okrećite u smjeru kretanja kazaljke na satu.
6. Zatvorite pričvrсну polugu (13).

3.5 Podešavanje štitnika za biljke [sl. O9]

– Radni položaj [sl. O8]

– Položaj za parkiranje [sl. O9]

→ Okrećite štitnik za biljke (7) u željeni položaj dok uz škljocaj ne sjedne na mjesto.

3.6 Transportiranje trimera



OPASNOST!

Opasnost od ozljede

Ako je baterija umetnuta, a trimmer uključen, moguće je nehotično povući pokretačku polugu i pokrenuti trimmer.
→ Trimer transportirajte nakon uklanjanja baterije i isključivanja trimera.

→ Okrenite štitnik za biljke (7) u položaj za parkiranje tako da uz škljocaj ne sjedne na mjesto.

3.7 Izvlačenje reznog flaksa (automatski pritisak) [sl. O4/O10/O11]

Funkcija automatskog PRITISKA pokreće se kada je motor u pogonu.

Čistu košnju travnjaka moguće je postići samo ako je rezni flaks na maksimalnoj duljini. Pri prvom pokretanju rezni flaks može biti potrebno produžiti nekoliko puta.

Indikator duljine reznog flaksa (14) svijetli ako je rezni flaks prekratak i trimmer ne reže/nije opterećen kada je motor u pogonu.

1. Pokrenite trimmer.
2. Držite glavu trimera (3) usporedno s tlom i kratko je pritisnite o čvrsto tlo (izbjegavajte duži neprestani pritisak).

Rezni flaks (14) automatski se izvlači zvučnom uklopnom radnjom, a pravilnu duljinu osigurava graničnik flaksa (15).

→ Ako je potrebno, pritisnite uzastopno nekoliko puta.

Indikator duljine reznog flaksa (14) svijetli ako je rezni flaks prekratak i trimmer ne reže/nije opterećen kada je motor u pogonu.

Kada rezni flaks (14) dođe do graničnika flaksa (15), indikator duljine reznog flaksa (14) uklanja se.

4. ODRŽAVANJE



OPASNOST!

Opasnost od posjekotina uzrokovana reznim flaksom.

Ako proizvod pokrenete nehotično, rezni flaks može ozlijediti osobe.
→ Prije servisiranja proizvoda pričekajte na zaustavljanje reznog flaksa. Uklonite bateriju. Nosite zaštitne rukavice. Oštri rubovi reznog flaksa, graničnik flaksa ili drugi dijelovi mogu uzrokovati ozljede.

4.1 Čišćenje trimera [sl. M1]



OPASNOST!

Opasnost od ozljede!

Postoji opasnost od ozljede i oštećenja proizvoda.
→ Proizvod nemojte prati vodom ili vodenim mlazom (posebno visokotlačnim vodenim mlazom). Tako možete oštetiti proizvod ili omogućiti prodor vode do električnih komponenti te uzrokovati koroziju ili kratke spojeve. Nemojte čistiti kemikalijama, uključujući benzin ili razrjeđivače. Neki od njih mogu oštetiti ključne plastične dijelove.

Otvori za protok zraka uvijek moraju biti čisti.

1. Ventilacijske otvore (16) na glavnoj ručki (11) i glavi trimera (3) očistite mekom četkom (nemojte upotrebljavati odvijač). *Upotrebom drugih alata mogli biste oštetiti proizvod.*
2. Sve pokretne dijelove očistite nakon svake upotrebe. Posebno je važno ukloniti svu travu i onečišćenja sa zaštitnog pokrova (5).
3. Redovito čistite glavu trimera ili kasetu.

4.2 Čišćenje baterije i punjača baterije

Prije priključivanja baterije na punjač baterije obavezno provjerite jesu li površina i kontakti baterije i punjača baterije čisti i suhi.

→ Nemojte upotrebljavati tekuću vodu.

4.2.1 Čišćenje baterije

Bateriju nemojte čistiti nikakvim kemijskim sredstvima.

→ Ventilacijske otvore i kontakte baterije povremeno očistite mekom, čistom i suhom četkom.

4.2.2 Čišćenje punjača baterije

→ Kontakte i plastične dijelove očistite mekom, suhom krpom.

Prije skladištenja obavezno provedite čišćenje i održavanje.

4.3 Zamjena kasete flaksa [sl. M2/M3]:



OPASNOST!

Opasnost od ozljede!

Opasnost od ozljede na metalnim rezačima.

→ Nemojte upotrebljavati rezače, rezervne dijelove ili dodatnu opremu bez ovlaštenja tvrtke GARDENA. Upotrebljavajte samo originalne kasete flaksa tvrtke GARDENA.

Ako potrošno rebro ① više nije vidljivo, morate zamijeniti poklopac kasete ①.

Zamjensku kasetu flaksa ili poklopac kasete možete nabaviti kod zastupnika tvrtke GARDENA ili izravno u servisu tvrtke GARDENA.

Za PowerTrim 30/18V P4A s kat. br. 14703:

- **Kaseta flaksa za trimer GARDENA, kat. br. 5411**
- **Poklopac kasete za trimer GARDENA, kat. br. 5413**

1. Istovremeno pritisnite poklopac kasete ① u dvije kopče ② i izvucite ga.
2. Uklonite kasetu flaksa ③.
3. Uklonite sva moguća onečišćenja s nosača kasete flaksa ④.
4. Provedite rezni flaks ⑤ kroz metalni rukavac ⑥.
5. Umetnite kasetu flaksa ③ u nosač kasete flaksa ④.
6. Rezni flaks ⑤ iz nove kasete flaksa ③ izvucite iz očiće plastičnog prstena ⑦ sve do graničnika flaksa ⑧.
7. Postavite poklopac kasete ① na nosač kasete ④ tako da obje kopče ② uz škljocaj sjednu na mjesto.

Rezni flaks ne smije biti priklješten.

→ Ako poklopac kasete ① nije moguće postaviti, okrećite kasetu flaksa ③ naprijed i unatrag sve dok kasetu flaksa ③ potpuno ne umetnete u nosač kasete flaksa ④.

5. SKLADIŠTENJE

5.1 Isključivanje

Proizvod ne smije biti dostupan djeci.

1. Uklonite bateriju ⑨.
2. Napunite bateriju (pogledajte „3.1 Punjenje baterije [sl. O1/O2/O3]“).
3. Očistite trimer, bateriju i punjač baterije (pogledajte „4. Održavanje“).
4. Trimer, punjivu bateriju i punjač uskladištite u suhom, zatvorenom prostoru zaštićenom od mraza.

6. OTKLANJANJE SMETNJI



OPASNOST!

Opasnost od posjekotina uzrokovana reznim flaksom.

Ako proizvod pokrenete nehотиčno, rezni flaks može ozlijediti osobe.

→ Prije otklanjanja smetnji na proizvodu pričekajte na zaustavljanje reznog flaksa. Uklonite bateriju. Nosite zaštitne rukavice.

6.1 Tablica pogrešaka

Problem	Mogući uzrok	Rješenje
Trimer se ne pokreće	LED indikator uključenosti je isključen.	→ Pritisnite gumb On / Off.
	Baterija nije potpuno umetnuta u držač baterije.	→ Umećite bateriju u držač baterije dok uz škljocaj ne sjedne na mjesto.
Trimer loše kosi	Rezni flaks je istrošen ili je prekratak.	→ Izvucite rezni flaks (pogledajte „Izvlačenje reznog flaksa (automatski PRITISAK)“).
	Rezni flaks je potrošen.	→ Zamijenite kasetu flaksa (pogledajte „Zamjena kasete flaksa“).
	Rezni flaks je uvučen ili zavaren u kaseti flaksa.	→ Izvucite rezni flaks iz kasete flaksa (pogledajte „Zamjena kasete flaksa“).
Trimer jako vibrira	Povećana neuravno-teženost uzrokovana jakim onečišćenjem nosača kasete	→ Otvorite poklopac nosača kasete i uklonite onečišćenja i travu.
Trimer se ne zaustavlja	Poluga za pokretanje je zaglavljena.	→ Uklonite bateriju i otpustite polugu za pokretanje.
Trimer se zaustavlja	Oko nosača kasete flaksa omotani su dugi odsječci.	→ Uklonite odsječke.

Problem	Mogući uzrok	Rješenje
Rezni flaks nije moguće izvući ili se brzo troši	Flaks je postao presuh ili krhak (npr. tijekom zime).	→ Kasetu flaksa na oko 10 sati stavite u vodu.
	Učestali kontakt reznog flaksa s tvrdim objektima.	→ Izbjegavajte kontakt reznog flaksa s tvrdim objektima.
Trimer se ne pokreće ili se zaustavlja. LED ① treperi zeleno [sl. 04]	Baterija je prazna.	→ Napunite bateriju.
Trimer se ne pokreće ili se zaustavlja. LED indikator pogreške ⑥ svijetli crveno [sl. 04]	Temperatura baterije je izvan dopuštenog temperaturnog raspona.	→ Pričekajte na pad temperature u raspon između 0 °C i 45 °C.
	Između baterijskih kontakata ima kapljica vode ili vlažnosti.	→ Kapljice vode ili vlažnosti uklonite suhom krpom.
	Navoj držač koluta je blokiran	→ Uklonite blokadu.
	Veliko opterećenje	→ Smanjite opterećenje.
Trimer se ne pokreće ili se zaustavlja. LED pogreške ⑥ treperi crveno [sl. 04]	Trimer je neispravan.	→ Obratite se servisu tvrtke GARDENA.
Trimer se ne pokreće ili se zaustavlja. LED pogreške ⑥ ne uključuje se [sl. 04]	Baterija je neispravna.	→ Zamijenite bateriju.
	Trimer je neispravan.	→ Obratite se servisu tvrtke GARDENA.
Punjenje nije moguće. Indikator punjenja baterije ⑦ stalno svijetli zeleno	Baterija nije pravilno utisnuta na punjač baterije.	→ Bateriju pravilno utisnite na punjač baterije.
	Kontakti baterije onečišćeni su	→ Očistite kontakte baterije (pogledajte „4.2.1 Čišćenje baterije“).
	Temperatura baterije je izvan dopuštenog temperaturnog raspona.	→ Pričekajte na pad temperature u raspon između 0 °C i 45 °C.
	Baterija je neispravna.	→ Zamijenite bateriju.
Punjenje nije moguće. Indikator punjenja baterije ⑦ ne uključuje se	Mrežni utikač punjača baterije nije ispravno priključen.	→ Mrežni utikač ispravno priključite u strujnu utičnicu.
	Neispravna je utičnica, mrežni kabel ili punjač.	→ Provjerite mrežni napon. → Ako je potrebno, provjerite punjač kod ovlaštenog specijaliziranog zastupnika ili servisu GARDENA.

NAPOMENA:

Popravke je dopušteno provoditi samo u servisnim odjelima tvrtke GARDENA ili kod specijaliziranih zastupnika s odobrenjem tvrtke GARDENA.

→ U slučaju drugih kvarova obratite se servisnom centru tvrtke GARDENA (pogledajte poledinu).

7. TEHNIČKI PODACI

Baterijski trimer	Jedinica	Vrijednost (kat. br. 14703)
Promjer reznog flaksa	mm	2
Širina rezanja	cm	30
Uobičajena / pojačana brzina kasete flaksa	R/min.	7000/8000
Zaliha reznog flaksa	m	4
Izvlačenje reznog flaksa		Automatski na dodir
Težina (bez baterije)	kg	2,4
Razina zvučnog tlaka $L_{PA}^{1)}$	dB (A)	79
Nesigurnost k_{PA}	dB (A)	3
Razina jačine buke $L_{WA}^{2)}$: mjerena/zajamčena	dB (A)	90/92
Nesigurnost k_{WA}	dB (A)	1.6
Vibracija šake-ruke $a_{vhw}^{1)}$	m/s ²	0,7
Nesigurnost k_{vhw}	m/s ²	1.5

Mjerne metode sukladno: ¹⁾EN 50636-2-91 ²⁾RL 2000/14/EC/S.I. 2001., br.1701

NAPOMENA: Navedena vrijednost emisije vibracija izmjerena je sukladno normiranom postupku ispitivanja i može se primijeniti za usporedbu s nekim drugim motornim alatom. Ta se vrijednost također može primijeniti za privremenu procjenu izloženosti. Vrijednost vibracija može varirati tijekom stvarne upotrebe električnog alata.

Baterijska iz sustava PBA od 18 V, 4,0 Ah, W-B	Jedinica	Vrijednost (kat. br. 14905)
Napon baterije	V (DC)	18
Kapacitet baterije	Ah	4,0
Broj ćelija (litij-ionske)		10
Prikladni punjači baterije iz sustava POWER FOR ALL	AL 1810 CV/AL 1815 CV/AL 18V-20/AL 1830 CV/AL 1880 CV	

Sustav punjača baterije AL 1810 CV P4A	Jedinica	Vrijednost (kat. br. 14900)
Napon mreže	V (AC)	220 – 240
Frekvencija mreže	Hz	50 – 60
Nazivna snaga	W	26
Napon punjenja baterije	V (DC)	18
Maks. struja punjenja baterije	mA	1000
Vrijeme punjenja baterije (pribl.) za PBA od 18 V, 2,0 Ah, W-B, PBA od 18 Vm 2,5 Ah, W-B i PBA od 18 V, 4,0 Ah, W-C	min. min. min.	124 154 244
Dopušten raspon temperature za punjenje	°C	0 – 45
Težina	g	170
Razred zaštite		/ II
Prikladne baterije PBA od 18 V iz sustava POWER FOR ALL		PBA od 18 V

8. DODATNA OPREMA / REZERVNI DIJELOVI

Kaseta flaksa GARDENA	Kao zamjena za potrošenu kasetu flaksa.	Kat. br. 5411
Poklopac kasete GARDENA	Kao zamjena za potrošeni poklopac kasete.	Kat. br. 5413
Baterija P4A PBA 18V/45, P4A PBA 18V/72 iz sustava GARDENA	Baterija za produženje ili za zamjenu.	Kat. br. 14903 Kat. br. 14905
Brzi punjač GARDENA	Punjač za brzo punjenje baterija sustava POWER FOR ALL PBA 18V..W-..	Kat. br. 14901

9. JAMSTVO / SERVIS

9.1 Registracija proizvoda

Registrirajte proizvod na [gardena.com/registration](https://www.gardena.com/registration).

9.2 Servis

Trenutačne kontaktne informacije našeg servisa potražite na poledini i na mreži:

- Ujedinjeno Kraljevstvo: <https://www.gardena.com/uk/support/advice/contact/>
- SAD: <https://us.gardena.com/pages/contact>
- Kanada: <https://www.gardena.com/ca-en/c/support/contact>
- Australija: <https://www.gardena.com/au/support/advice/contact/>
- Novi Zeland: <https://www.gardena.com/nz/support/advice/contact/>
- Južna Afrika: <https://www.gardena.com/za/support/contact/>
- Druge države: <https://www.gardena.com/int/c/support/contact>

10. ODLAGANJE U OTPAD

10.1. Odlaganje proizvoda

(sukladno Direktivi 2012/19/EU/S.I. 2013 br. 3113)



Proizvod nije dopušteno odlagati u običan komunalni otpad. Morate je odložiti u otpad u skladu s lokalnim zakonima za zaštitu okoliša.

VAŽNO!

→ Proizvod predajte u lokalni reciklažni centar.

10.2. Odlaganje baterije u otpad



Baterija sadrži litij-ionske ćelije koje po isteku vijeka trajanja nije dopušteno odlagati zajedno s uobičajenim komunalnim otpadom.

Li-ion

1. Potpuno ispraznite litij-ionske ćelije (obratite se servisu tvrtke GARDENA).
2. Preko kontakata zalijepite traku kako biste spriječili kratko spajanje ćelija.
3. Litij-ionske ćelije pravilno odložite u otpad u ili putem lokalnog reciklažnog centra.

hu Akkumulátoros fűszegélynyíró, PowerTrim 30/18V P4A

Eredeti útmutatás

1. BIZTONSÁGI UTASÍTÁSOK 69
2. ÖSSZESZERELÉS 71
3. ÜZEMELTETÉS 72
4. KARBANTARTÁS 73
5. TÁROLÁS 74
6. HIBAELHÁRÍTÁS 74
7. MŰSZAKI ADATOK 74
8. TARTOZÉKOK/PÓTALKATRÉSZEK 75
9. GARANCIA/SZERVIZ 75
10. HULLADÉKKEZELÉS 75

1. BIZTONSÁGI UTASÍTÁSOK

1.1 A terméken található jelzések



→ Olvassa el a használati utasítást.



→ Óvja a terméket az esőtől.



→ Viseljen védőszemüveget és fülvédőt.



FIGYELMEZTETÉS!

→ Azonnal húzza ki a hálózati csatlakozót, ha a hálózati kábel sérült vagy elvágódott.



FIGYELMEZTETÉS!

→ Tartsa távol a közelben tartózkodókat.



FIGYELMEZTETÉS!

→ Karbantartás előtt vegye ki az akkumulátort.

1.2 Általános biztonsági utasítások

1.2.1 Általános gépbiztonsági útmutatások



FIGYELMEZTETÉS!

Olvassa el a jelen gépre vonatkozó összes biztonsági utasítást, útmutatást, ábrát és előírást.

Az alább felsorolt utasítások figyelmen kívül hagyása áramütést, tüzet és/vagy komoly sérülést okozhat.

Őrizzen meg minden biztonsági útmutatást és utasítást későbbi felhasználásra.

A „gép” kifejezés a figyelmeztetésekben a hálózatról működő (vezetékes) gépekre vagy az akkumulátorról (vezeték nélküli) működő gépekre vonatkozik.

1) A munkaterület biztonsága

a) **Tartsa a munkaterületet tisztán és jól világítsa meg.** A zsúfolt vagy sötét területeken könnyen bekövetkeznek balesetek.

b) **Ne működtesse a gépet robbanásveszélyes környezetben, például gúlylékony folyadékok, gázok vagy por jelenlétében.** A gép szikrárt vethet, ami lángra lobbanthatja a port vagy a gőzöket.

c) **A gyermekeket és más személyeket tartsa távol a gép üzemeltetése alatt.** Ha bármi elvonja a figyelmét, elveszítheti a készülék feletti ellenőrzést.

2) Elektromos biztonság

a) A gép dugaszának illeszkednie kell az aljzatba. Soha, semmilyen módon ne módosítsa a dugaszt. Ne használjon adaptercsatlakozót a földelt géphez. *Kiseb az áramütés veszélye, ha eredeti dugókat és hozzájuk illő aljzatokat használ.*

b) Kerülje az érintkezést az olyan földelt felületekkel, mint a csövezetékek, radiátorok, tűzhelyek és hűtőszekrények. *Megnövekszik az áramütés veszélye, ha teste le van földelve.*

c) Ne tegye ki a gépet esőnek vagy nedves környezetnek. *A gépbe jutó víz növeli az áramütés kockázatát.*

d) Ne bánjon durván a kábellel. A kábelt ne használja a gép hordozására, húzására vagy a dugasz kihúzására. *Tartsa távol a kábelt hőtől, olajtól, és szélektől vagy mozgó alkatrészekről. A megsérült vagy összegabalyodott kábel megnöveli az áramütés kockázatát.*

e) Ha kültéren használja a gépet, használjon kültéri használatra megfelelő hosszabbítókábel. *A kültéri alkalmazáshoz megfelelő hosszabbító használata csökkenti az áramütés veszélyét.*

f) Ha a gépet feltétlenül nedves helyen kell használni, alkalmazzon életvédelmi relével (RCD) védett tápellátást. *Az életvédelmi relé alkalmazása csökkenti az áramütés kockázatát.*

3) Személyi biztonság

a) Legyen elővigyázatos, figyeljen arra, amit csinál, és használja a józan belátását a gép működtetése során. *Ne használja a gépet, ha fáradt, illetve ha gyógyszer, gyógykezelés vagy alkohol hatása alatt áll. A gépek működése közben egy pillanatnyi figyelemkiesés is súlyos személyi sérülést okozhat.*

b) Használjon személyi védőfelszerelést. *Mindig viseljen védőszemüveget. A megfelelő környezetben a védőfelszerelések, például a pormaszk, a csúszásgátló védőcipő, a kemény fejtűdő és a fülvédő használata csökkenti a személyi sérülések kockázatát.*

c) Kerülje a véletlenszerű indításokat. *Győződjön meg róla, hogy a gép ki van-e kapcsolva, mielőtt csatlakoztatja a készüléket az áramforráshoz és/vagy az akkumulátorhoz, vagy felemeli és egyik helyről a másikra viszi azt. Balesetet okozhat, ha a gépet úgy viszi, hogy az ujjja a kapcsolón van, vagy ha a bekapcsolt gépet áram alá helyezi.*

d) Távolítsa el minden beállító kulcsot vagy csavarkulcsot, mielőtt bekapcsolná a gépet. *A készülék forgó részeiben hagyott szerszám vagy kulcs sérülésekhez vezethet.*

e) Ne nyútozkodjon ki túlságosan a termékkel. *Mindig szilárdan álljon a talajon, és őrizzze meg az egyensúlyát. Így jobban uralhatja a gépet váratlan helyzetekben.*

f) Viseljen megfelelő ruházatot. *Ne viseljen ékszereket, rövidnadrágot, szandált, illetve ne legyen mezítalb. Tartsa távol a haját és ruházatát a mozgó alkatrészekről. A mozgó alkatrészek bekapathatják a laza ruhát, az ékszeret vagy a hosszú haját.*

g) Ha az eszközre porelszívó és porgyűjtő eszközök szerelhetők rá, akkor azokat megfelelő módon kell csatlakoztatni és használni. *A porgyűjtő alkalmazása csökkenti a porral kapcsolatos veszélyeket.*

h) A gépek rendszeres használatából adódó tapasztalata ne vezessen oda, hogy a gépeket könnyelműen, a gépbiztonsági alapelvek figyelmen kívül hagyásával működteti. *A hanyagság a másodperc töredéke alatt súlyos sérülésekhez vezethet.*

4) A gép használata és karbantartása

a) Ne erőltesse túl a gépet. *Használja a feladathoz megfelelő gépet. A megfelelő gép jobb és biztonságosabb munkát fog végezni azon a sebességen, amire tervezték.*

b) Ne használja a gépet, ha a kapcsoló nem kapcsolja ki vagy be. *A kapcsolóval nem vezérelhető gépek veszélyesek és javításra szorulnak.*

c) Húzza ki a dugaszt az áramforrásból és/vagy vegye ki az akkumulátort (amennyiben kivehető), ha bármilyen beállítást végez, kicseréli egy tartozékot vagy tárolja a gépeket. *Az ilyen megelőző biztonsági intézkedések csökkentik a gép véletlen elindításának veszélyét.*

d) A nem használt gépeket tartsa távol a gyermekektől, és ne engedje, hogy olyan személyek működtessék, akik nem ismerik a gépet és ezeket az utasításokat. *A gépek képzetlen felhasználók kezében veszélyt jelentenek.*

e) Végezze el a gépek és a kiegészítők karbantartását. *Ellenőrizze, hogy a mozgó alkatrészek helyükön vannak-e, nem szorulnak-e, nem törtek-e le részek, illetve nem áll-e fenn más olyan állapot, amely befolyásolhatja a gép működését. Ha sérült, a használat előtt javíttassa meg a gépet. Sok balesetet rosszul karbantartott gépek okoznak.*

f) A vágószerszámokat tartsa élesen és tisztán. *A megfelelően karbantartott, éles vágószerszámok kevésbé hajlamosak a beszorulásra, és könnyebben kezelni őket.*

g) A gépet, a kiegészítőket és az alkatrészeket stb. ezen utasításokkal összhangban használja, vegye figyelembe a munkakörülményeket és az elvégzendő feladatot. *Ha a gépet nem a rendeltetésének megfelelően használják, veszélyes helyzet állhat elő.*

h) Tartsa a fogantyúkat és fogantyú felületeket szárazon, tisztán, olaj- és zsírmint állapotban. *A csúszós fogantyúk és fogófelületek miatt váratlan helyzetekben nem lehet biztonságos módon kezelni és vezérelni a gépet.*

5) Az akkumulátor használata és ápolása

a) Csak a gyártó által meghatározott töltővel töltse. *Az a töltő, amelyik az egyik típusú akkumulátorhoz használható, tűzveszélyes lehet, ha másik típusú akkumulátorral használják.*

b) A gépet csak a típusuknak megfelelő akkumulátorokkal használja. *Bármilyen más típusú akkumulátor használata sérülés- és tűzveszélyes.*

c) Amikor az akkumulátort nem használja, tartsa távol más fémtárgyaktól, például gémkapcsoktól, érméktől, kulcsoktól, tűktől, csavaroktól vagy más kisebb fémtárgyaktól, amelyek összekapcsolhatják a sarukat. *Az akkumulátorsaruk rövidre zárása égést vagy tüzet okozhat.*

d) Nem megfelelő körülmények hatására az akkumulátorból folyadék szivároghat ki. *Kerülje az ezzel való érintkezést. Ha ez véletlenül mégis megtörténik, öblítse le vízzel. Ha a folyadék szembe kerül, forduljon orvoshoz. Az akkumulátorból távozó folyadék irritációt vagy égési sérülést okozhat.*

e) Ne használjon sérült vagy módosított akkumulátort vagy gépet. *A sérült vagy módosított akkumulátorok kiszámíthatatlanul viselkedhetnek, ami tüzet, robbanást vagy sérülést okozhat.*

f) Az akkumulátort vagy a gépet ne tegye ki tűznek vagy túl magas hőmérsékletnek. *A tűznek való kitettség, illetve a 130 °C feletti hőmérséklet robbanást okozhat.*

g) Kövessen minden töltési utasítást, és soha ne töltse az akkumulátort vagy az akkumulátoros gépet, ha a hőmérséklet a használati utasításban megadott tartományon kívül van. *A nem megfelelő, illetve a megadott tartományon kívül eső hőmérsékleten való töltés károsíthatja az akkumulátort és növeli a tűzveszélyt.*

6) Szerviz

a) A gépet csak minősített szakemberrel, és eredeti pótalkatrészek felhasználásával javíttassa. *Ez biztosítja, hogy a gép továbbra is biztonságos maradjon.*

b) Soha ne szerelje meg a sérült akkumulátort. *Az akkumulátor szervizelését csak a gyártó vagy egy hivatalos szolgáltató végezheti el.*

1.2.2 A fűszegélynyíróval és fűszegélynyesővel kapcsolatos biztonsági figyelmeztetések

a) Rossz időjárási körülmények között – főleg villámcsapás veszélye esetén – ne használja a gépet. *Ez csökkenti a villámcsapás veszélyét.*

b) Alaposan vizsgálja meg az élővilág szempontjából azt a területet, ahol a gépet használni kívánja. *Az ott élő állatok megsérülhetnek a gép működése közben.*

c) Alaposan vizsgálja át a területet, ahol a gépet használni kívánja, és távolítsa el minden követ, botot, drótot, csontot és egyéb idegen tárgyat. *A felcsapódó tárgyak súlyos személyi sérülést okozhatnak.*

d) A gép használata előtt mindig ellenőrizze szemrevételezéssel a vágófejt és a vágószerszéklet épségét. *A sérült alkatrészek növelik a sérülésveszélyt.*

e) Tartsa a védőburkolatokat a helyükön. *A védőburkolatoknak működőképesnek kell lenniük, és megfelelően kell felszerelni őket. A meglazult, sérült vagy nem megfelelően funkcionáló védőburkolat személyi sérülést okozhat.*

h) Minden hűtőlevegő bemeneti nyílást tartson törmelékektől mentesen. *Az eltömődött levegőbemeneti nyílások és a törmelék túlmelegedést vagy tűzveszélyt okozhatnak.*

i) Viseljen szem- és fülvédő felszerelést. *A megfelelő védőfelszerelés csökkenti a személyi sérülések kockázatát.*

j) A gép működtetése közben mindig viseljen csúszásmentes munkavédelmi lábbelit. *Ne használja a gépet mezítalb vagy nyitott szandálban. Ez csökkenti a mozgó vágófejjel való érintkezés miatti lábsérülés kockázatát.*

k) A gép működtetése közben mindig viseljen olyan ruházatot, például nadrágot, amely takarja a kezelő lábát. *A mozgó vágófejjel vagy damillal való érintkezés sérülést okozhat.*

l) A gép működtetése közben tartsa távol a járókelőket. *A kirepülő hulladékok súlyos személyi sérülést okozhat.*

m) Ne működtesse a gépet derékmagasság felett. *Így megakadályozhatja, hogy a vágófej véletlenül hozzáérjen valamihez, és váratlan helyzetben megőrizheti uralmát a gép felett.*

n) Legyen óvatos, amikor a gépet nedves fűvön üzemelteti. *Sétáljon, soha ne fusszon. Ez csökkenti az esetleges személyi sérüléshez vezető elcsúszás vagy elesés kockázatát.*

o) Ne üzemeltesse a gépet túlságosan meredek lejtőkön. *Ez csökkenti az esetleges személyi sérüléshez vezető irányításvésztes, elcsúszás vagy elesés kockázatát.*

p) Ha lejtőn dolgozik, mindig ügyeljen arra, hogy stabilan álljon, mindig a lejtőn keresztben dolgozzon, soha ne felfelé vagy lefelé, és irányváltáskor legyen rendkívül óvatos. *Ez csökkenti az esetleges személyi sérüléshez vezető irányításvésztes, elcsúszás vagy elesés kockázatát.*

q) A táp- és egyéb kábeleket tartsa távol a vágási területtől. *Előfordulhat, hogy a sövényektől és bokroktól nem látja a táp- és egyéb kábeleket, így véletlenül elvághatja vagy megsérülhet azokat a damillal vagy vágófejjel.*

r) Minden testrészét tartsa távol a vágófejtől vagy a damiltól. *Ne távolítsa el anyagot a gépből, amíg az nincs leválasztva az áramforrásról. A mozgó vágófej vagy damill súlyos személyi sérülést okozhat.*

s) A gépet kikapcsolt állapotban, a testétől távol tartva hordozza. *A gép megfelelő kezelése csökkenti annak valószínűségét, hogy véletlenül érintkezzen a mozgó vágófejjel vagy damillal.*

t) Csak a gyártó által meghatározott csere vágófejeket és késeket vagy damilokat használjon. *A nem megfelelő cserealkatrészek irányításvésztes, törést és sérülést okozhatnak.*

u) Ne cserélje a vágófejet vagy damilt fémhuzalra vagy fémkésre. *A nem ajánlott vágóelemek használata sérülést okozhat.*

1.3 További biztonsági utasítások

1.3.1 Rendeltetésszerű használat

A GARDENA fűszegélynyíró a privát házi- és hobbikertek gyepszönyegének és fűfelületének körülvágására és lenyírására tervezték.

A termék folyamatos használatra nem alkalmas (ipari felhasználás).





VESZÉLY!

Sérülésveszély!

A terméket ne használja sövények lenyírására, anyagok felaprítására, vagy komposztálásra.

1.3.2 Az akkumulátorokra és akkumulátortöltőkre vonatkozó biztonsági figyelmeztetések

-  **Olvassa el az összes biztonsági figyelmeztetést és utasítást.** A figyelmeztetések és az utasítások figyelmen kívül hagyása áramütést, tüzet és/vagy komoly sérülést okozhat.
- **Tartsa biztonságos helyen az útmutatót.** Csak akkor használja az akkumulátortöltőt, ha ismeri annak minden funkcióját, és korlátlanul képes végrehajtani ezeket, vagy megfelelő utasításokat kapott.
- **Ne használja a terméket robbanásveszélyes környezetben.**
- **Felügyelje a gyermekek használatát, tisztítás és karbantartás közben.** Így biztos lehet benne, hogy a gyermekek nem fognak játszani az akkumulátortöltővel.
- **Csak POWER FOR ALL rendszerű, PBA 18V típusú, 1,5 Ah-nál nagyobb kapacitású, (minimum 5 cellás) Li-Ion akkumulátorokat töltsön vele.** Az akkumulátor feszültségének egyeznie kell a töltőkészülék akkumulátortöltő feszültségével. Nem újratölthető akkumulátorokat ne töltsön. Ellenkező esetben fennáll a tűz- és robbanásveszély.
-  **Az akkumulátortöltőt csak zárt helyiségben használja, és óvja a nedvességtől.** Víz bejutása az akkumulátortöltőbe növeli az áramütés veszélyét.
- **Tartsa tisztán az akkumulátortöltőt.** A szennyeződés áramütés veszélyét rejti magában.
- **Használat előtt mindig ellenőrizze a töltőkészüléket, a kábelt és a csatlakozót.** Ne használja az akkumulátortöltőt, ha sérülést észlel. Ne nyissa fel saját kezűleg az akkumulátortöltőt, ügyeljen arra, hogy a javításokat csak szakképzett személy végezze el, kizárólag eredeti pótalkatrészek felhasználásával. A megrongálódott töltőkészülékek, kábelek és csatlakozódugók miatt megnő az áramütés kockázata.
- **Ne használja az akkumulátortöltőt könnyen éghető felületeken (pl. papír, textil stb.) vagy gyúlékony környezetben.** A töltőkészülék a töltés során felmelegszik, így tűzveszély keletkezik.
- **Ha a csatlakozókábelt ki kell cserélni, a biztonsági kockázatok elkerülése érdekében ezt a feladatot GARDENA-szakember vagy a GARDENA gépek hivatalos szervizközpontja végezze.**
- **Ezek a biztonsági utasítások csak a POWER FOR ALL rendszer 18 V-os Li-ion akkumulátoraira vonatkoznak.**
- **Az akkumulátorokat csak a gyártó által ajánlott akkumulátortöltővel töltsse.** Az egyik akkumulátortípushoz megfelelő töltőkészülék tűzveszélyes lehet, ha egy másik akkumulátortípussal használja.
- **Ha az akkumulátor sérült vagy nem megfelelően használják, gőzök távozhatnak belőle.** Gondoskodjon a terület jó szellőzéséről, és forduljon orvoshoz, ha bármilyen káros hatást tapasztal. A gőzök izgató hatással lehetnek a légutakra.
- **Ha az akkumulátor meghibásodott, folyadék szivároghat ki, és átitathatja a közeli tárgyakat.** Ellenőrizze az érintett alkatrészeket. Tisztítsa meg, vagy szükség esetén cserélje ki őket.
- **Nem megfelelő használat vagy az akkumulátor sérülése esetén az akkumulátorból gyúlékony folyadék távozhat; kerülje a folyadékkal való érintkezést.** Ha ez véletlenül mégis megtörténik, öblítse le vízzel. Ha a folyadék a szemébe kerül, orvos segítségét is vegye igénybe. Az akkumulátorból távozó folyadék irritációt vagy égési sérülést okozhat.
- **Az akkumulátort csak a POWER FOR ALL rendszerhez megfelelő partnertermékekben használja.** A POWER FOR ALL jelzésű 18 V-os akkumulátorok teljes mértékben kompatibilisek a következő termékekkel: minden 18 V-os POWER FOR ALL rendszer termék.
- **Tartsa be a termék használati utasításában található, akkumulátorra vonatkozó ajánlásokat.** Ez az egyetlen módja az akkumulátor és a termék biztonságos üzemeltetésének, valamint az akkumulátorok veszélyes túlterheléstől való védelmének.
- **Az akkumulátorokat csak a gyártó vagy a POWER FOR ALL rendszer partnerei által ajánlott akkumulátortöltőkkel töltsse.** Egy bizonyos típusú akkumulátorhoz alkalmas akkumulátortöltő tűzveszélyes, ha más akkumulátorokkal használják (akkumulátortípus: PBA 18V stb./kompatibilis akkumulátortöltők: AL 18 stb.).
- **Az akkumulátort részben feltöltve szállítjuk.** Az akkumulátor teljes teljesítményének biztosításához a termék első használatba vétele előtt teljesen töltsse fel az akkumulátort az akkumulátortöltővel.
- **Az elem gyermekektől elzárva tartandó.**
- **Ne nyissa fel az akkumulátort.** Zárlat veszélye fenyeget.
- **Ne zárja rövidre az akkumulátort.** Ne tegye a nem használt akkumulátort gémkapcsok, pénzérmék, kulcsok, szögek, csavarok vagy egyéb apró fémtárgyak közelébe, mivel ezek áthidalhatják az érintkezőket. Az akkumulátorsaruk rövidre zárása égést vagy tüzet okozhat.
- **Használat után az akkumulátor érintkezői forróak lehetnek.** Ezért az elem kivételekor számoljon vele a forró felületek megérintésekor.
- **Az akkumulátort hegyes tárgyak, például szög vagy csavarhúzó, illetve külső erő is károsíthatja.** Az akkumulátor belsejében zárlat keletkezhet, így az meggyulladhat, füstölhet, szétdurranhat vagy túlhevülhet.
- **Soha ne szervelje a sérült akkumulátort.** Az akkumulátorok karbantartását kizárólag a gyártó vagy a hivatalos szervizközpontok végezhetik.



Védje az akkumulátort a hőtől, pl. a hosszantartó napsugárzástól, tüztől, szennyeződéstől, víztől és nedvességtől. Robbanás és zárlat veszélye fenyeget.

- **Az akkumulátort csak 20 °C és 50 °C közötti környezeti hőmérsékleten szabad üzemeltetni és tárolni.** Nyáron például ne hagyja az akkumulátort az autóban. 0 °C alatti hőmérsékleten a teljesítmény a készüléktől függően csökkenhet.
- **Az akkumulátort csak 0 °C és 45 °C közötti környezeti hőmérsékleten töltsse.** A hőmérséklet-tartományon kívüli töltés károsíthatja az akkumulátort és növelheti a tűzveszélyt. **Használat után hagyja legalább 30 percig hűlni az akkumulátort, mielőtt tölteni kezdené, vagy elrakná.**

1.3.3 További elektromosságra vonatkozó biztonsági utasítások



VESZÉLY!

Szívroham veszélye!

A termék működés közben elektromágneses mezőt hoz létre. Ez az elektromágneses mező befolyásolhatja az aktív vagy passzív orvosi implantátumok (pl. szívritmus-szabályozók) működését, ami súlyos sérülést vagy halált okozhat.

- A termék használatát előtt konzultáljon orvosával és az implantátum gyártójával. Távolítsa el az akkumulátort, ha nem használja a terméket.

1.3.4 További személyi biztonsági utasítások



VESZÉLY!

Fulladásveszély!

Az apróbb alkatrészek lenyelhetők.

- Szereléskor tartsa távol a kisgyermeket.

- Vizsgálja meg, hogy nem sérült-e meg a gép, ha kemény tárgynak ütközött vagy ha erősen rázkódni kezd.
- Tartsa távol a kezét a vágószáltól.
- Kerülje a normál munka során előforduló helyzeteket, például a vágószál kazettájának elakadását.
- A gép tárolása előtt végezze el rajta a tisztítási és karbantartási munkákat.
- **A terméket ne használja víz közelében, vagy kerti tavak gondozására.** Ez megakadályozza a víz bejutását és a károkat.

2. ÖSSZESZERELÉS



VESZÉLY!

A vágószál által okozott vágási sérülés.

Ha a termék véletlenül elindul, a vágószál személyi sérülést okozhat.

- A termék összeszerelése előtt vegye ki az akkumulátort. Vegyen fel védőkesztyűt. Szerelje fel a védőburkolatot.

2.1 Csomag tartalma

	Cikkszám: 14703-20	Cikkszám: 14703-55
Akkumulátoros fűszegélynyíró	x	x
Akkumulátortöltő	x	-
Akkumulátor (4,0 Ah)	x	-
Kezelői kézikönyv	x	x

2.2 A kapaszkodórúd felszerelése [A1. ábra]

1. Nyomja be a kapaszkodórúdat ① a szorítóhüvelybe ②, hogy a helyére kattanjon.
Ellenőrizze, hogy a kapaszkodórúd megfelelően rögzült.
2. Húzza meg a szorítóhüvelyt ②.

2.3 A védőburkolat és a növényvédő felszerelése [A2/A3 ábra]



VESZÉLY!

Sérülésveszély.

Összeszerelés közben az ujjai becsipődése sérüléshez vezethet.

- A szegélynyíró két részének összeszerelésekor ügyeljen az ujjaira.

1. Tolja rá a védőburkolat elülső részét ④ a fűszegélynyíró fejre ③ annyira, hogy a helyére kattanjon.

- Ütközésig tolja rá a védőburkolat hátulsó részét (5) a fűszegélynyíró fejére (3).
- Óvatosan húzza meg a két kis csavart (6).
- Nyissa szét 1 kisé a növényvédőt (7), és nyomja rá 2 a vágófejre (3), amíg a helyére nem kattán.

2.4 A segédfogantyú felszerelése [A4. ábra]

- Nyomja be a segédfogantyút (8) a tartójába (9).
Győződjön meg arról, hogy a segédfogantyú szilárdan a helyén van.
- Húzza meg a nagy csavart (M5x32) (10).

3. ÜZEMELTETÉS



VESZÉLY!

A vágószál által okozott vágási sérülés.

Ha a termék véletlenül elindul, a vágószál személyi sérülést okozhat.
→ Várja meg, amíg a vágószál megáll, mielőtt a terméket ellenőrizni vagy szállítani kezdené. Vegye ki az akkumulátort. Vegyen fel védőkesztyűt.

3.1 Az akkumulátor töltése [O1/O2/O3. ábra]



FIGYELEM!

Vagyon kár.

Ha az áramforrás feszültsége nem felel meg az akkumulátortöltő adat-tábláján szereplő specifikációknak, az akkumulátortöltő károsodhat.
→ Figyeljen a hálózati feszültségre.



VESZÉLY!

Sérülésveszély.

Az akkumulátor behelyezések becslhetően az ujjait.
→ Vigyázzon az ujjaira!

Az intelligens töltési folyamatnak köszönhetően a rendszer automatikusan felismeri az akkumulátor töltöttségi szintjét, és az akkumulátor hőmérsékletétől és feszültségétől függően mindenkor optimális töltőárammal végzi a töltést. Ez kíméli az akkumulátort, amely a töltőben történő tárolás esetén is mindig teljesen feltöltött marad.

- Nyomja meg a kioldógombot (A), és távolítsa el az akkumulátort (B) a rekeszből (D).
- Csatlakoztassa az akkumulátortöltőt (C) egy hálózati aljzathoz.
- Tolja rá az akkumulátortöltőt (C) az akkumulátorra (B).
Ha az akkumulátortöltőn a töltésjelző (L) zölden villog, az akkumulátor töltése folyamatban van.
Ha az akkumulátortöltőn a töltésjelző (L) zölden világít, ez azt jelzi, hogy az akkumulátor teljesen fel van töltve (a töltési idő kapcsán lásd: 7. MŰSZAKI ADATOK).
- Töltéskor rendszeres időközönként vizsgálja meg a töltöttség állapotát.
- Amikor teljesen feltöltődött (B), az akkumulátor (B) leválasztható az akkumulátortöltőtől (C).

3.2 Megjelenítési elemek jelentése

3.2.1 Akkumulátor-töltésjelző az akkumulátortöltőn [O3. ábra]

Villogó akkumulátor-töltésjelző (L)



A töltésjelző villogása azt jelzi, hogy a töltési ciklus folyamatban van.

Megjegyzés: Töltési művelet csak akkor folyhat, ha az akkumulátor hőmérséklete a megengedett töltési hőmérséklettartományban van lásd a 7. MŰSZAKI ADATOK.

A töltésjelző (L) világít



A világító töltésjelző (L) azt jelzi, hogy az akkumulátor teljesen fel van töltve, vagy a hőmérséklet a megengedett töltési hőmérséklet-tartományon kívül van, és ezért nem végezhető töltés. Amint eléri a megengedett hőmérséklet-tartományt, az akkumulátor feltöltődik.

Ha nincs bedugva akkumulátor, a töltésjelző (L) folyamatos fénye azt jelzi, hogy a hálózati csatlakozó be van dugva a hálózati aljzatba, és az akkumulátortöltő üzemben van.

3.2.2 Az akkumulátortöltöttség kijelzése (P) a terméken [O4/O6. ábra]

A termék elindítása után 5 másodpercre megjelenik az akkumulátor töltöttségi állapota (P).

Akkumulátortöltöttség-jelző

Az akkumulátor töltöttségi állapota

(11), (12) és (13) zölden világít	67–100 % közötti töltöttség
(11) és (12) zölden világít	34–66 % közötti töltöttség
(11) zölden világít	11–33 % közötti töltöttség
(11) zölden villog	0–10 % közötti töltöttség

Ha a LED (11) zöld fényel villog, fel kell tölteni az akkumulátort..

Ha a hibajelző LED (11) világít vagy villog, lásd: 6. HIBAELHÁRÍTÁS.

3.2.3 Kezelőpanel (P) [O4. ábra]

Be-/kikapcsoló gomb (S):

→ Nyomja meg a be-/kikapcsoló gombot (S) a vezérlőpanelen (P).

Ha a fűszegélynyíró be van kapcsolva, a LED (S) világít.

A fűszegélynyíró 1 perc elteltével automatikusan kikapcsol.

Teljesítményfokozó gomb (B):

→ Nyomja meg a teljesítményfokozó gombot (B) a vezérlőpanelen.

Ha a teljesítményfokozó üzemmód aktív, a LED (B) világít.

A teljesítményfokozó üzemmód megnöveli a motor fordulatszámát a maximális vágási teljesítmény érdekében.

Vágószál-hossz visszajelző (14):

A vágószál-hossz visszajelző (14) akkor világít, ha a vágószál túl rövid, és a fűszegélynyíró nem vág/terhelődik, amikor jár a motor.

→ Húzza ki a vágószálat (lásd: „3.7 A vágószál meghosszabbítása (kop-pintó-automatika) [O10/O11. ábra]”).

3.2.4 Munkavégzési helyzet [O5. ábra]

→ Tartsa a terméket a segédfogantyúnál (8) és a főfogantyúnál (11) fogva úgy, hogy a vágófej (3) kissé előrebillenjen.

Ügyeljen rá, hogy a vágószál ne érjen kemény tárgyakhoz (fal, kövek, kerítések stb.), mert ettől összeolvadhat vagy elszakadhat.

3.3 A fűszegélynyíró elindítása/leállítása



VESZÉLY!

Sérülésveszély!

Ha a termék nem áll le az indítókar elengedésekor, sérülés kockázata áll fenn.

→ Ne kerülje meg a biztonsági berendezést és kapcsolókat. Például, ne rögzítse hozzá az indítókart a fogantyúhoz. A kézikönyvben szereplő változtatásokon kívül más módon ne módosítsa a terméket.

3.3.1 Indítás előtt [O1. ábra]

- Ellenőrizze, hogy a védőburkolat és a növényvédő megfelelően van-e felszerelve (lásd: „2.3 A védőburkolat és a növényvédő felszerelése [A2/A3. ábra]”).
- Helyezze az akkumulátort (B) az akkumulátortartó rekeszbe, amíg az hallhatóan bekattan.

3.3.2 A fűszegélynyíró beindítása [O1/O5/O6. ábra]

- Nyomja meg a be-/kikapcsoló gombot (S) (fél másodpercig) a kezelőpanelen (P), amíg a LED (S) zölden világítani nem kezd.
- Egyik kezével fogja meg a segédfogantyút (8).
- Fogja meg a másik kezével a főfogantyút (11), és húzza meg az indítókart (12).

A fűszegélynyíró működni kezd.

3.3.3 A fűszegélynyíró leállítása

- Engedje el az indítókart (12).
A fűszegélynyíró leáll.
- Nyomja meg a be-/kikapcsoló gombot (S) a kezelőpanelen (P), amíg a LED (S) ki nem alszik.
- Várja meg, amíg a vágószál (14) megáll.
- Vegye ki az akkumulátort (B).

3.4 A segédfogantyú helyzetének beállítása [07. ábra]

A segédfogantyú ⑧ helyzete a testmagassághoz állítható.

1. Hajtsa ki a rögzítőkart ⑬.
2. Tolja a segédfogantyút ⑧ a kívánt helyzetbe.
3. Hajtsa be a rögzítőkart ⑬.

3.4.1 A rögzítőkar szorítóerejének beállítása [07. ábra]

A rögzítőkar ⑬ szorítóereje igény szerint állítható.

A szorítóerő túl nagy:

1. Hajtsa ki a rögzítőkart ⑬.
2. Csavarhúzó segítségével forgassa el a csavart ④ az óramutató járásával ellentétes irányba.
3. Hajtsa be a rögzítőkart ⑬.

A szorítóerő túl kicsi:

4. Hajtsa ki a rögzítőkart ⑬.
5. Csavarhúzó segítségével forgassa el a csavart ④ az óramutató járásával megegyező irányba.
6. Hajtsa be a rögzítőkart ⑬.

3.5 A növényvédő beállítása [09. ábra]

– Munkavégzési helyzet [08. ábra]

– Parkolási helyzet [09. ábra]

→ Fordítsa el a növényvédőt ⑦ a kívánt helyzetbe, amíg a helyére nem kattann.

3.6 A fűszegélynyíró szállítása

! VESZÉLY!

Sérülésveszély!

Ha az akkumulátor be van helyezve és a fűszegélynyíró be van kapcsolva, az indítókart véletlenül meghúzva a fűszegélynyíró váratlanul elindulhat.

→ Csak úgy szállítsa a fűszegélynyírót, ha kikapcsolta és az akkumulátort eltávolította.

→ Fordítsa el a növényvédőt ⑦ parkolási helyzetbe, amíg a helyére nem kattann.

3.7 Húzza ki a vágószálat (koppintó-automatika) [04/O10/O11. ábra]

A koppintó-automatika funkció a motor működése közben aktiválható.

Tiszta gyepvágást csak akkor lehet elérni, ha a vágószál maximális hosszúságú. Előfordulhat, hogy az első indításkor a vágószálat többször is meg kell hosszabbítani.

A vágószál-hossz visszajelző ⑭ akkor világít, ha a vágószál túl rövid, és a fűszegélynyíró nem vág/terhelődik, amikor jár a motor.

1. Indítsa el a fűszegélynyírót.
2. Tartsa a vágófejet ③ a talajjal párhuzamosan, és röviden ütögesse kemény talajhoz (kerülje a hosszan tartó folyamatos nyomást).

A vágószál ⑭ automatikusan meghosszabbodik egy hallható kapcsolási művelettel, a vágószál-határoló ⑮ pedig megfelelő hosszúságúra állítja.

→ Szükség esetén egymás után többször koppintsa a vágófejet a talajhoz.

A vágószál-hossz visszajelző ⑭ akkor világít, ha a vágószál túl rövid, és a fűszegélynyíró nem vág/terhelődik, amikor jár a motor.

Amikor a vágószál ⑭ eléri a vágószál-határolót ⑮, a vágószál-hossz visszajelző ⑭ kialszik.

4. KARBANTARTÁS

! VESZÉLY!

A vágószál által okozott vágási sérülés.

Ha a termék véletlenül elindul, a vágószál személyi sérülést okozhat.
→ Várja meg, amíg a vágószál megáll, mielőtt a terméket szervizelni kezdené. Vegye ki az akkumulátort. Vegyen fel védőkesztyűt. A vágószál, a vágószál-határoló vagy más alkatrészek éles élei sérülést okozhatnak.

4.1 A fűszegélynyíró tisztítása [M1. ábra]

! VESZÉLY!

Sérülésveszély!

Sérülésveszély, illetve a termék károsodásának kockázata.

→ A termék tisztításához ne használjon vizet vagy vízsugarat (különösen nagynyomású vízsugarat). Ez a termék károsodását okozhatja, vagy lehetővé teszi, hogy a víz behatoljon az elektromos alkatrészekbe és korróziót vagy rövidzárlatot okozzon. A tisztításhoz ne használjon vegyi anyagokat, benzint és oldószereket is beleértve. Bizonyos vegyszerek tönkretelhetnek a kritikus fontosságú műanyag alkatrészeket.

Mindig tartsa tisztán a légáramlást biztosító nyílásokat.

1. Tisztítsa meg a szellőzőnyílásokat ⑩ a főfogantyún ⑪ és a vágófejen ③ puha kefével (ne használjon csavarhúzót). Más szerszámok használata károsíthatja a terméket.
2. Minden használat után tisztítsa meg minden mozgó alkatrészt. Távolítsa el főként a fű- és szennyeződés-maradványokat a védőburkolatról ⑤.
3. Tisztítsa meg rendszeresen a vágófejet és a kazettát.

4.2 Az akkumulátor és az akkumulátortöltő tisztítása

Az akkumulátor és az akkumulátortöltő felületének és érintkezőinek tisztának és száraznak kell lenniük, mielőtt az akkumulátort az akkumulátortöltőhöz csatlakoztatná.

→ Ne használjon folyó vizet.

4.2.1 Az akkumulátor tisztítása

Az akkumulátor tisztításához ne használjon vegyi anyagokat.

→ A szellőzőnyílások és az akkumulátor érintkezőinek tisztításához használjon puha, tiszta és száraz kefével.

4.2.2 Az akkumulátortöltő tisztítása

→ Az érintkezők és a műanyag részek tisztításához használjon egy puha, száraz kendőt.

Tárolás előtt mindig tisztítsa meg és végezzen rajta karbantartást.

4.3 A damilkazetta cseréje [M2/M3. ábra]:

! VESZÉLY!

Sérülésveszély!

Fém vágófej okozta sérülésveszély.

→ Ne használjon olyan vágófejet, pótalkatrészt vagy tartozékot, amit a GARDENA nem hagyott jóvá. Csak eredeti GARDENA damilkazettát használjon.

Ha a kopásjelző borda ⑰ már nem látható, ki kell cserélni a kazettafedelelet ⑰.

A csere damilkazettát vagy kazettafedelelet a GARDENA márkakereskedőtől vagy közvetlenül a GARDENA szerviztől szerezheti be.

A 14703 cikkszámú PowerTrim 30/18V P4A esetében:

- GARDENA damilkazetta az 5411 cikkszámú fűszegélynyíróhoz
- GARDENA kazettafedél az 5413 cikkszámú fűszegélynyíróhoz

1. Nyomja be a kazettafedelelet ⑰ és a két fület ⑱ egyidejűleg, és húzza le a kazettafedelelet.
2. Távolítsa el a damilkazettát ⑲.
3. Távolítsa el az összes szennyeződést a damilkazetta-tartóról ⑲.
4. Töltse be a vágószálat ⑭ a fémhüvelyen ⑳ keresztül.
5. Helyezze be a damilkazettát ⑲ a damilkazetta-tartóba ⑳.
6. Húzza ki a vágószálat ⑭ az új damilkazettából ⑲ a műanyag gyűrű szemén ㉑ át a vágószál-határolóig ⑮.
7. Tegye fel a kazettafedelelet ⑰ a damilkazetta-tartóra ㉒ úgy, hogy mindkét fül ⑱ hallhatóan a helyére kattanjon.

Ellenőrizze, hogy a vágószál nincs-e becsípődve.

→ Ha a kazettafedél ⑰ nem rögzül, forgassa el a damilkazettát ⑲ oda-vissza, amíg a damilkazetta ⑲ teljesen be nem ül a damilkazetta-tartóba ㉒.

5. TÁROLÁS

5.1 Leállítás

A terméket gyermekektől elzárt helyen kell őrizni.

1. Vegye ki az akkumulátort (B).
2. Töltse fel az akkumulátort (lásd: „3.1 Az akkumulátor töltése [O1/O2/O3. ábra]”).
3. Tisztítsa meg a fűszegélynyíró, az akkumulátort és az akkumulátortöltőt (lásd 4. Karbantartás”).
4. A fűszegélynyíró, az akkumulátort és az akkumulátor töltőkészüléket száraz, zárt és fagymentes helyen tárolja.

6. HIBAELHÁRÍTÁS



VESZÉLY!

A vágószál által okozott vágási sérülés.

Ha a termék véletlenül elindul, a vágószál személyi sérülést okozhat.
→ A készülék hibaelhárítása előtt várja meg, amíg a vágószál leáll.
Vegye ki az akkumulátort. Vegyen fel védőkesztyűt.

6.1 Hibatáblázat

Probléma	Lehetséges ok	Megoldás
A fűszegélynyíró nem indul el.	A bekapcsolt állapotot jelző LED nem világít.	→ Nyomja meg a be-/ki kapcsoló gombot.
	Az akkumulátor nincs teljesen a helyén.	→ Helyezze be teljesen az akkumulátort a rekeszébe kattanásig.
A fűszegélynyíró rosszul vág	A vágószál kopott vagy túl rövid.	→ Húzza ki a vágószálat (lásd: „3.7 A vágószál meghosszabbítása (koppintó-automatika)”).
	A vágószál elfogyott.	→ Cserélje ki a damilkazettát (lásd: „A damilkazetta cseréje”).
	A vágószál visszahúzódtól vagy megolvadva a damilkazettába ragadt.	→ Húzza ki a vágószálat a damilkazettából (lásd: „A damilkazetta cseréje”).
A fűszegélynyíró erősen berezeg	Nagyobb kiegyensúlyozatlanság a damilkazetta-tartó jelentős szennyeződése miatt	→ Nyissa fel a damilkazetta-tartó fedelét, és távolítsa el a szennyeződések és a fűvet.
A fűszegélynyíró nem áll le.	Az indítókár beszorult.	→ Vegye ki az akkumulátort, és oldja ki az indítókart.
A fűszegélynyíró leáll	Hosszú nyesedék tekeredett a damilkazetta-tartó köré.	→ Távolítsa el a nyesedéket.
A vágószál nem hosszabbítható meg vagy gyorsan elhasználódik	A vágószál túl száraz vagy törékeny lett (pl. télen).	→ Helyezze a damilkazettát vízbe körülbelül 10 órára.
	A vágószál gyakori érintkezése kemény tárgyakkal.	→ Kerülje a vágószál érintkezését kemény tárgyakkal.
A fűszegélynyíró nem indul el, vagy leáll. A LED zölden villog [04. ábra]	Az akkumulátor lemerült.	→ Töltse fel az akkumulátort.
A fűszegélynyíró nem indul el, vagy leáll. A hibajelző LED (LED) piroosan világít [04. ábra]	Az akkumulátor hőmérséklete a megengedett tartományon kívül van.	→ Várja meg, amíg az akkumulátor hőmérséklete 0 °C és 45 °C közé csökken.
	Az akkumulátor érintkezői közé vízcseppek vagy nedvesség került.	→ Egy száraz ruhával távolítsa el a vízcseppeket és a nedvességet.
	A szálorstórtatór elakadt	→ Szüntesse meg az elakadást.
	Nagy terhelés	→ Csökkentse a terhelést.
A fűszegélynyíró nem indul el, vagy leáll. A hibajelző LED (LED) piroosan villog [04. ábra].	A fűszegélynyíró meghibásodott.	→ Lépjön kapcsolatba a GARDENA szervizzel.
A fűszegélynyíró nem indul el, vagy leáll. A hibajelző LED (LED) nem világít [04. ábra]	Hibás az akkumulátor.	→ Cserélje ki az akkumulátort.
	A fűszegélynyíró meghibásodott.	→ Lépjön kapcsolatba a GARDENA szervizzel.

Probléma	Lehetséges ok	Megoldás
Töltési művelet nem lehetséges. A töltőjelző LED (LED) zölden – világít	Az akkumulátor nincs megfelelően az akkumulátortöltőben.	→ Nyomja be megfelelően az akkumulátort az akkumulátortöltőbe.
	Az akkumulátor érintkezői szennyezettek	→ Tisztítsa meg az akkumulátor érintkezőit (lásd: „4.2.1 az akkumulátor tisztítása”).
	Az akkumulátor hőmérséklete a megengedett tartományon kívül van.	→ Várja meg, amíg az akkumulátor hőmérséklete 0 °C és 45 °C közé csökken.
	Hibás az akkumulátor.	→ Cserélje ki az akkumulátort.
Töltési művelet nem lehetséges. Az akkumulátor-töltésjelző (LED) nem világít.	Az akkumulátortöltő hálózati csatlakozója nincs megfelelően csatlakoztatva.	→ Dugja be teljesen a hálózati csatlakozót a hálózati aljzatba.
	A hálózati aljzat, hálózati kábel vagy töltő készülék meghibásodott.	→ Ellenőrizze a hálózati feszültséget. → Ha szükséges, vizsgáltsa meg a töltő készüléket valamelyik megbízott szerződéses kereskedővel vagy a GARDENA szervizzel.

MEGJEGYZÉS:

Javítást csak a GARDENA szervizközpontokkal, valamint a GARDENA szerződött szakkereskedőivel szabad csak végezteni.

→ Egyéb hibák esetén vegye fel a kapcsolatot a GARDENA szervizközponttal (lásd a hátoldalon).

7. MŰSZAKI ADATOK

Akkumulátoros fűszegélynyíró	Mértékegység	Érték (cikksz. 14703)
Vágószál átmérője	mm	2
Vágási szélesség	cm	30
Damilkazetta fordulatszáma normál/fokozott	Ford./perc	7000/8000
Vágószál készlet	m	4
A vágószál hosszabbítása		Koppintó-automatika
Tömeg (akkumulátor nélkül)	kg	2,4
Hangnyomásszint $L_{pA}^{1)}$	dB (A)	79
Mérési bizonytalanság k_{pA}	dB (A)	3
Zajtjelzőmennyiség, $L_{WA}^{2)}$: mért/garantált	dB (A)	90/92
Mérési bizonytalanság k_{WA}	dB (A)	1.6
Kezet/kart érő rezgés, $a_{vhw}^{1)}$	m/s ²	0,7
Bizonytalanság k_{vhw}	m/s ²	1.5

Mérési módszerek a következők szerint: ¹⁾EN 50636-2-91 ²⁾RL 2000/14/EC/S.I. 2001 No.1701

MEGJEGYZÉS: A megadott rezgés kibocsátási értéket szabványosított vizsgálati eljárásnak megfelelő módon mértük meg, így az eredmény alkalmas elektromos szerszámok egymással történő összehasonlítására. Ez az érték a kitérés megelőzésére is felhasználható. A rezgési érték az elektromos kerti szerszám tényleges használata során eltérhet az itt olvashatótól.

Rendszer-akkumulátor, PBA 18V 4,0Ah W-B	Mértékegység	Érték (Cikkszám: 14905)
Akkumulátorfeszültség	V (DC)	18
Akkumulátorkapacitás	Ah	4,0
Cellák száma (Li-ion)		10
Alkalmas POWER FOR ALL rendszerű akkumulátortöltők	AL 1810 CV/AL 1815 CV/AL 18V-20/AL 1830 CV/AL 1880 CV	
Akkumulátortöltő, AL 1810 CV P4A	Mértékegység	Érték (Cikkszám: 14900)
Hálózati feszültség	V (AC)	220–240
Hálózati frekvencia	Hz	50–60
Névleges teljesítmény	W	26
Akkumulátor töltő feszültség	V (DC)	18
Max. akkumulátortöltési áramerősség	mA	1000

Akkumulátortöltő, AL 1810 CV P4A	Mértékegység	Érték (Cikkszám: 14900)
Akkumulátor töltési ideje (kb.) PBA 18V 2,0Ah W-B PBA 18V 2,5Ah W-B PBA 18V 4,0Ah W-C	min. min. min.	124 154 244
Megengedett töltési hőmérséklettartomány	°C	0–45
Tömeg	g	170
Védelmi osztály		/II
Megfelelő POWER FOR ALL rendszerű PBA 18V akkumulátorok		PBA 18V

8. TARTOZÉKOK/PÓTALKATRÉSZEK

GARDENA damilkazetta	Az elhasznált damilkazetta pótlására.	cikksz. 5411
GARDENA kazettafedél	Az elhasznált kazettafedél pótlására.	cikksz. 5413
GARDENA rendszer akkumulátor, P4A PBA 18V/45 P4A PBA 18V/72	További üzemidőt biztosító, illetve csereként használható akkumulátor.	Cikkszám: 14903 Cikkszám: 14905
GARDENA gyorstöltő	A POWER FOR ALL rendszerű PBA 18V...W... akkumulátorok gyors feltöltéséhez.	cikksz. 14901

9. GARANCIA/SZERVIZ

9.1 Termékgisztráció

Regisztrálja termékét a gardena.com/registration oldalon.

9.2 Szerviz

A szervizek aktuális elérhetőségeit a hátoldalon és a weboldalon tekintheti meg:

- Egyesült Királyság: <https://www.gardena.com/uk/support/advice/contact/>
- USA: <https://us.gardena.com/pages/contact>
- Kanada: <https://www.gardena.com/ca-en/c/support/contact>
- Ausztrália: <https://www.gardena.com/au/support/advice/contact/>
- Új-Zéland: <https://www.gardena.com/nz/support/advice/contact/>
- Dél-Afrika: <https://www.gardena.com/za/support/contact/>
- Egyéb országok: <https://www.gardena.com/int/c/support/contact>

10. HULLADÉKKEZELÉS

10.1. A termék ártalmatlanítása

(a 2012/19/EU/S.I. 2013 No. 3113 irányelv szerint)



A terméket tilos a normál háztartási hulladék közé helyezni. A hatályos helyi környezetvédelmi előírásoknak megfelelően kell ártalmatlanítani.

FONTOS!

→ A terméket a helyi szelektív hulladékgyűjtő központjában vagy azon keresztül ártalmatlanítsa.

10.2. Az akkumulátort leselejtezése



Az akkumulátor lítium-ion cellákat tartalmaz, amelyeket élet-tartamuk végén a normál háztartási hulladéktól elkülönítve kell ártalmatlanítani.

Li-ion

- Merítse le teljesen a lítium-ion cellákat (ezzel kapcsolatban vegye fel a kapcsolatot a GARDENA szervizzel).
- Gondoskodjon róla, hogy a lítium-ion cellák érintkezői ne zárjanak rövidre úgy, hogy ragasztószalagot helyez rájuk.
- A lítium-ion cellákat a helyi újrahasznosító központban vagy azon keresztül selejtezze le.

it Trimmer a batteria PowerTrim 30/18 V P4A

Istruzioni originali

- ISTRUZIONI DI SICUREZZA75
- MONTAGGIO77
- UTILIZZO78
- MANUTENZIONE79
- CONSERVAZIONE79
- ELIMINAZIONE DEI GUASTI80
- DATI TECNICI80
- ACCESSORI/RICAMBI81
- GARANZIA/ASSISTENZA81
- SMALTIMENTO81

1. ISTRUZIONI DI SICUREZZA

1.1 Simboli riportati sul prodotto



→ Leggere il manuale operatore.



→ Non esporre il prodotto alla pioggia.



→ Indossare occhiali di protezione e cuffie protettive.



AVVERTENZA!

→ Scollegare immediatamente la spina di rete se il cavo di alimentazione è danneggiato o reciso.



AVVERTENZA!

→ Tenere a distanza le persone presenti.



AVVERTENZA!

→ Scollegare la batteria prima di eseguire l'intervento di manutenzione.

1.2 Istruzioni di sicurezza generali

1.2.1 Norme generali di sicurezza della macchina



AVVERTENZA!

Leggere tutte le avvertenze di sicurezza, istruzioni, illustrazioni, istruzioni e specifiche fornite con la presente macchina.

La mancata osservanza di tutte le istruzioni elencate di seguito può dare luogo a scosse elettriche, incendi e/o gravi lesioni.

Conservare tutte le avvertenze di sicurezza e le istruzioni per utilizzi futuri.

Nelle avvertenze, il termine "macchina" si riferisce alla macchina alimentata tramite rete elettrica (con cavo) o a batteria (cordless).

1) Sicurezza dell'area di lavoro

- Tenere l'area di lavoro sempre pulita e ordinata.** Il disordine e luoghi si lavoro poco illuminati possono essere alla base di infortuni.
- Non mettere in funzione la macchina in ambienti soggetti al rischio di esplosioni o nei quali si trovino liquidi, gas o polveri infiammabili.** La macchina genera scintille che possono incendiare polveri o fumi.
- Durante l'utilizzo della macchina, tenere a distanza bambini e altre persone.** Le distrazioni possono causare la perdita del controllo.

2) Sicurezza elettrica

- Le spine della macchina devono essere adatte alla presa. Evitare assolutamente di apportare modifiche alla spina. Non utilizzare adattatori con macchine dotate di messa a terra.** Le spine non modificate e le prese adatte allo scopo riducono il rischio di scosse elettriche.
- Evitare il contatto fisico con superfici messe a massa o collegate a terra, quali tubi, termosifoni, fornelli e frigoriferi.** Sussiste un maggior rischio di scosse elettriche nel momento in cui il corpo è messo a massa.
- Non esporre le macchine a pioggia o umidità.** L'ingresso di acqua nella macchina aumenta il rischio di scosse elettriche.
- Non usare il cavo per scopi diversi da quelli previsti. Non utilizzare mai il cavo per trasportare, tirare o staccare dalla presa la macchina. Non avvicinare il cavo a fonti di calore, olio, spigoli taglienti e neppure a parti della macchina che siano in movimento.** I cavi danneggiati o attorcigliati aumentano il rischio di scosse elettriche.
- Qualora si utilizzi la macchina all'aperto, servirsi di un cavo di prolunga adatto.** L'uso di un cavo omologato per l'impiego all'aperto riduce il rischio di scosse elettriche.

f) **Se l'impiego della macchina in ambienti umidi è inevitabile, utilizzare una fonte di alimentazione con interruttore differenziale (salvavita).** L'utilizzo del salvavita riduce il rischio di scosse elettriche.

3) Sicurezza personale

a) **È importante concentrarsi su ciò che si sta facendo e maneggiare con giudizio la macchina durante le operazioni di lavoro. Non utilizzare una macchina quando si è stanchi o sotto l'effetto di droghe, alcol o farmaci.** Un momento di disattenzione durante l'utilizzo della macchina può provocare lesioni personali gravi.

b) **Utilizzare sempre dispositivi di protezione individuale. Indossare sempre una protezione per gli occhi.** L'uso in condizioni adeguate dell'abbigliamento protettivo come mascherina protettiva, calzature di sicurezza antiscivolo, elmetto o cuffie protettive riduce le lesioni personali.

c) **Evitare l'accensione involontaria della macchina. Accertarsi che l'interruttore sia in posizione OFF prima di effettuare il collegamento alla presa dell'alimentazione e/o alla batteria, di sollevare o trasportare la macchina.** Il trasporto di macchine tenendo le dita sull'interruttore o su macchine che producono corrente e il cui interruttore è acceso, può provocare incidenti.

d) **Rimuovere eventuali chiavi o strumenti di regolazione prima di accendere la macchina.** Una chiave o altro attrezzo rimasto attaccato a parti rotanti della macchina può provocare lesioni personali.

e) **Non sporgersi. Operare sempre facendo attenzione a posizionare bene i piedi e a mantenere l'equilibrio.** In questo modo è possibile ottenere un migliore controllo della macchina in situazioni impreviste.

f) **Indossare l'abbigliamento adatto. Non indossare mai abiti troppo ampi o gioielli. Tenere capelli e indumenti lontani dalle parti in movimento.** Lasciati liberi, indumenti, gioielli o capelli lunghi possono restare impigliati nelle parti in movimento.

g) **Se vengono forniti dispositivi per il collegamento a strutture di aspirazione e raccolta delle polveri, accertarsi che siano collegate e utilizzate adeguatamente.** La raccolta della polvere può ridurre i rischi legati alla presenza di questo agente.

h) **La familiarità acquisita grazie all'uso frequente delle macchine non deve far ignorare le norme basilari di sicurezza della macchina.** Un'azione incauta può provocare gravi danni in una frazione di secondo.

4) Uso e manutenzione della macchina

a) **Non sovraccaricare la macchina. Utilizzare la macchina adatta all'applicazione.** La macchina corretta svolgerà il lavoro al meglio e in modo più sicuro se utilizzata alla velocità per la quale è stata progettata.

b) **Non utilizzare la macchina se non è possibile accenderla o spegnerla tramite interruttore.** Nel caso in cui la macchina non possa essere controllata tramite interruttore costituisce una situazione di pericolo e, pertanto, è necessario ripararla.

c) **Scollegare la spina dalla fonte di alimentazione e/o rimuovere dalla macchina la batteria, se staccabile, prima di procedere a eventuali regolazioni, sostituzioni di accessori o alla conservazione dei prodotti.** Tali misure di sicurezza preventive riducono il rischio di avvio accidentale della macchina.

d) **Riporre le macchine fuori dalla portata dei bambini e non permettere l'uso delle suddette a persone che non hanno familiarità con tali macchine e con queste istruzioni.** Se utilizzate da persone non preparate, tali macchine sono pericolose.

e) **Effettuare la manutenzione delle macchine e degli accessori. Verificare che le parti mobili della macchina non siano disallineate o inceppate, che non vi siano parti rotte o danneggiate al punto da compromettere il funzionamento della macchina stessa. Qualora danneggiata, riparare la macchina prima dell'uso.** Molti incidenti sono causati da macchine con una manutenzione inadeguata.

f) **Mantenere affilati e puliti gli strumenti da taglio.** Con una manutenzione adeguata, le macchine da taglio con bordi taglienti affilati risultano più facili da controllare e meno pericolosi.

g) **Usare la macchina, gli accessori, le punte ecc. come indicato dalle presenti istruzioni, tenendo conto delle condizioni di lavoro e della prestazione da effettuare.** L'utilizzo della macchina per usi diversi da quelli previsti può provocare situazioni di pericolo.

h) **Mantenere maniglie e superfici di presa asciutte, pulite e prive di olio e grasso.** Le impugnature e le superfici di presa scivolose non consentono una manipolazione e un controllo sicuri della macchina in situazioni impreviste.

5) Cura e utilizzo corretto degli utensili a batteria

a) **Ricaricare esclusivamente utilizzando il caricabatterie specificato dal produttore.** L'utilizzo di un caricabatterie indicato per un altro tipo di batteria potrebbe provocare rischio di incendio.

b) **Utilizzare nelle macchine solamente le batterie previste per esse.** L'utilizzo di altri pacchi batteria potrebbe provocare lesioni e incendi.

c) **Quando la batteria non viene utilizzata, tenerla lontana da altri oggetti metallici, come graffette, monete, chiavi, chiodi, viti o altri piccoli oggetti metallici che potrebbero consentire il collegamento tra i terminali.** Provocare il cortocircuito dei terminali della batteria potrebbe causare ustioni o provocare un incendio.

d) **Se la batteria è in cattive condizioni, può fuoriuscire del liquido; evitare ogni contatto. Qualora il contatto avvenisse, sciacquare la parte con acqua. Se il liquido entra negli occhi, chiamare immediatamente un medico.** Il liquido fuoriuscito dalla batteria potrebbe causare irritazioni o ustioni.

e) **Non usare batterie o macchine danneggiate o modificate.** Batterie danneggiate o modificate possono manifestare un comportamento imprevedibile, con rischio di incendi, esplosioni e lesioni.

f) **Non esporre batterie o macchine al fuoco o a temperature elevate.** L'esposizione al fuoco o a una temperatura superiore a 130°C può provocare esplosioni.

g) **Seguire tutte le istruzioni per il caricamento della batteria e non caricare la batteria o la macchina al di fuori dell'intervallo di temperatura indicato nelle istruzioni.** Ricaricare in modo inappropriato o a temperature che non rientrano nell'intervallo specificato può danneggiare la batteria e aumentare il rischio di incendio.

6) Assistenza

a) **Fare riparare la macchina da personale specializzato utilizzando esclusivamente pezzi di ricambio originali.** In questo modo viene garantita la sicurezza dell'apparecchio elettrico.

b) **Non effettuare la manutenzione di batterie danneggiate.** Gli interventi sulle batterie dovrebbe essere eseguito solo dal produttore o da centri assistenza autorizzati.

1.2.2 Norme di sicurezza per trimmer da prato e trimmer da bordura

a) **Non utilizzare la macchina in condizioni climatiche sfavorevoli, specialmente se vi è rischio di fulmini.** Ciò riduce il rischio di essere colpiti da un fulmine.

b) **Ispezionare attentamente l'area in cui la macchina deve essere utilizzata per verificare la presenza di fauna selvatica.** Durante l'utilizzo, la macchina potrebbe causare lesioni alla fauna selvatica.

c) **Controllare attentamente l'area in cui deve essere utilizzata la macchina e rimuovere tutti i sassi, bastoncini, fili, ossa e qualsiasi altro oggetto estraneo presente.** Gli oggetti che vengono scagliati possono provocare lesioni personali.

d) **Prima di utilizzare la macchina, effettuare sempre un controllo visivo per verificare che il tagliente e il gruppo tagliente non siano danneggiati.** Le parti danneggiate aumentano il rischio di lesioni.

g) **Mantenere le protezioni in posizione. Le protezioni devono essere in buone condizioni e montate correttamente.** Una protezione allentata, danneggiata o non correttamente funzionante può provocare lesioni personali.

h) **Tenere i detriti lontano dalle prese d'aria di raffreddamento.** Prese d'aria ostruite e la presenza di detriti possono provocare surriscaldamento o rischio di incendio.

i) **Indossare protezioni per gli occhi e per l'udito.** I dispositivi di protezione adeguati riducono le lesioni personali.

j) **Durante l'utilizzo della macchina, indossare sempre calzature protettive antiscivolo. Non utilizzare la macchina a piedi nudi o indossando sandali aperti.** In questo modo si riduce il rischio di lesioni ai piedi dovute al contatto con il tagliente in movimento.

k) **Indossare sempre indumenti, ad esempio pantaloni, che coprono le gambe dell'operatore durante l'utilizzo della macchina.** Il contatto con il tagliente o il filo in movimento può causare lesioni.

l) **Tenere lontani i presenti mentre si utilizza la macchina.** I detriti lanciati possono provocare gravi lesioni personali.

m) **Non utilizzare la macchina a un'altezza superiore a quella della vita.** Ciò aiuterà a impedire il contatto accidentale con il tagliente, consentendo un controllo migliore della macchina in situazioni impreviste.

n) **Prestare attenzione quando si utilizza la macchina su erba bagnata. Procedere adagio, non correre.** Così facendo si riduce il rischio di scivolamento e caduta con conseguenti lesioni personali.

o) **Non utilizzare la macchina su pendenze eccessivamente ripide.** Così facendo si riduce il rischio di perdita di controllo, scivolamento e caduta con conseguenti lesioni personali.

p) **Quando si lavora su pendenze, assicurarsi sempre di avere una posizione stabile, lavorare sempre trasversalmente lungo le pendenze, mai guardando a monte o a valle e prestare la massima attenzione durante i cambi di direzione.** Così facendo si riduce il rischio di perdita di controllo, scivolamento e caduta con conseguenti lesioni personali.

q) **Tenere tutti i cavi di alimentazione lontano dall'area di taglio.** I cavi di alimentazione potrebbero essere nascosti nelle siepi o nei cespugli ed essere tagliati accidentalmente dal filo o dal tagliente.

r) **Tenere le parti del corpo lontane dal tagliente o dal filo in movimento del trimmer. Non rimuovere il materiale dalla macchina fino a quando non è stata scollegata dalla fonte di alimentazione.** Il tagliente o il filo in movimento del trimmer possono causare gravi lesioni personali.

s) **Trasportare la macchina dopo averla spenta e tenendola lontana dal corpo.** La corretta movimentazione della macchina riduce il rischio di contatto accidentale con il tagliente o il filo in movimento del trimmer.

t) **Utilizzare solo teste di taglio e taglienti o fili del trimmer di ricambio specificati dal produttore.** Parti di ricambio non corrette possono causare perdita di controllo, rotture e lesioni.

u) **Non sostituire i taglienti o i fili del trimmer con fili o lame in metallo.** L'uso di elementi taglienti non raccomandati può causare lesioni.

1.3 Istruzioni di sicurezza aggiuntive

1.3.1 Uso previsto

Il Trimmer GARDENA è utilizzato per regolare e tagliare prati e aree erbose in giardini domestici privati e appezzamenti.

Il prodotto non è adatto per l'utilizzo continuo (utilizzo professionale).





PERICOLO!

Rischio di lesioni!

Non utilizzare il prodotto per tagliare siepi, per tritare materiale o realizzare compost.

1.3.2 Norme di sicurezza per batterie e caricabatterie

-  **Leggere tutte le norme di sicurezza e le istruzioni.** La mancata osservanza delle avvertenze e delle istruzioni può dare luogo a scosse elettriche, incendi e/o gravi lesioni.
- **Conservare queste istruzioni in un luogo sicuro.** Utilizzare il caricabatterie solo se ne conoscono tutte le funzioni e se si è in grado di eseguirle senza limitazioni o si sono ricevute istruzioni adeguate.
- **Non utilizzare il prodotto in ambienti soggetti a rischio di esplosioni.**
- **Tenere sotto controllo i bambini durante l'uso, la pulizia e la manutenzione.** In questo modo si eviterà che i bambini giochino con il caricabatterie.
- **Caricare solo batterie agli ioni di litio del sistema POWER FOR ALL tipo PBA 18 V con una capacità di 1,5 Ah o superiore (5 celle o più).** La tensione della batteria deve corrispondere alla tensione indicata sul caricabatterie. **Non caricare batterie non ricaricabili.** Altrimenti, vi è il rischio di incendi o esplosioni.
-  **Utilizzare il caricabatterie solo in ambienti chiusi e tenerlo lontano dall'umidità.** L'ingresso di acqua in un caricabatterie aumenta il rischio di scosse elettriche.
- **Tenere pulito il caricabatterie.** La sporcizia alimenta il rischio di scosse elettriche.
- **Controllare sempre il caricabatterie, il cavo e la spina prima dell'uso.** Non utilizzare il caricabatterie se si notano danni. **Non aprire il caricabatterie di propria iniziativa, assicurarsi che le riparazioni vengano eseguite solo da personale qualificato e utilizzando esclusivamente ricambi originali.** Caricabatterie, cavi e spine danneggiati aumentano il rischio di scosse elettriche.
- **Non utilizzare il caricabatterie su superfici facilmente infiammabili (ad es. carta, tessuti, ecc.) o in ambienti infiammabili.** Rischio di incendio dovuto al riscaldamento del caricabatterie durante il funzionamento.
- **Se è necessario sostituire il cavo di collegamento, l'operazione deve essere effettuata da GARDENA o da un centro di assistenza autorizzato per gli utensili elettrici GARDENA, onde evitare rischi per la sicurezza.**
- **Queste norme di sicurezza si applicano solo alle batterie agli ioni di litio da 18 V del sistema POWER FOR ALL.**
- **Caricare le batterie solo con i caricabatterie consigliati dal produttore.** Un caricabatterie adatto a un tipo di batteria può comportare un rischio di incendio se viene utilizzato con batterie diverse.
- **Se la batteria è danneggiata o utilizzata in modo improprio, possono anche fuoriuscire vapori.** Assicurarsi che l'area sia ben ventilata e rivolgersi a un medico in caso di effetti avversi. I vapori possono irritare il sistema respiratorio.
- **Se la batteria è difettosa, il liquido può fuoriuscire bagnando gli oggetti adiacenti.** Controllare le parti interessate. Se necessario, pulirli o sostituirli.
- **Se il prodotto viene utilizzato in modo errato o se la batteria è danneggiata, può fuoriuscire liquido infiammabile dalla batteria; evitare il contatto.** Qualora il contatto avvenisse, sciacquare la parte con acqua. **Se il liquido entra in contatto con gli occhi, consultare un medico.** Il liquido fuoriuscito dalla batteria potrebbe causare irritazioni o ustioni.
- **Utilizzare la batteria solo per i prodotti dei partner del sistema POWER FOR ALL.** Le batterie da 18 V contrassegnate POWER FOR ALL sono completamente compatibili con i seguenti prodotti: tutti i prodotti dei partner del sistema POWER FOR ALL 18 V.
- **Attenersi alle raccomandazioni sulla batteria riportate nel manuale dell'operatore del prodotto.** Questo è l'unico modo per utilizzare la batteria e il prodotto in modo sicuro e per proteggere le batterie da sovraccarichi pericolosi.
- **Caricare le batterie solo con caricabatterie consigliati dal produttore o dai partner del sistema POWER FOR ALL.** Un caricabatterie adatto a un determinato tipo di batteria può causare incendi se utilizzato con altre batterie (tipo di batteria: PBA 18 V ecc./Caricabatterie compatibili: AL 18 ecc.).
- **La batteria in dotazione è parzialmente carica.** Per assicurare la piena capacità della batteria, effettuare una carica completa nel caricabatterie prima di utilizzare il prodotto per la prima volta.
- **Tenere le batterie fuori dalla portata dei bambini.**
- **Non aprire la batteria.** Sussiste rischio di cortocircuito.
- **Non provocare il corto circuito della batteria.** Quando la batteria non viene utilizzata, tenerla lontana da graffette, monete, chiavi, chiodi, viti o altri piccoli oggetti metallici che potrebbero dar luogo al collegamento tra i contatti. Provocare il cortocircuito dei terminali della batteria potrebbe causare ustioni o provocare un incendio.
- **I contatti della batteria possono essere caldi dopo l'uso.** Prestare attenzione ai contatti caldi quando si rimuove la batteria.
- **La batteria può essere danneggiata da oggetti appuntiti come chiodi o cacciaviti o se si applica forza all'esterno.** La batteria può bruciare, emettere fumo, esplodere o surriscaldarsi, qualora si verifichi un cortocircuito interno.
- **Non eseguire interventi di assistenza sulle batterie danneggiate.** Tutte le operazioni di manutenzione delle batterie devono essere eseguite esclusivamente dal produttore o dai centri di assistenza autorizzati.
-  **Proteggere la batteria dal calore, compresa l'esposizione prolungata alla luce solare, al fuoco, alla sporcizia, all'acqua e all'umidità.** Sussiste il rischio di esplosione e cortocircuito.
- **Utilizzare e conservare la batteria solo a una temperatura ambiente compresa tra 20 °C e 50 °C.** Non lasciare la batteria all'interno dell'auto durante la stagione estiva, ad esempio. A temperature < 0 °C, le prestazioni possono essere ridotte in funzione del dispositivo.
- **Caricare la batteria solo a temperature ambiente comprese tra 0 °C e 45 °C.** Una carica al di fuori di questo intervallo di temperatura può danneggiare la batteria o aumentare il rischio di incendio. **Dopo l'uso, lasciare raffreddare la batteria per almeno 30 minuti prima di caricarla o riporla.**

1.3.3 Istruzioni aggiuntive di sicurezza elettrica



PERICOLO!

Rischio di arresto cardiaco!

Durante il funzionamento, il prodotto genera un campo elettromagnetico. Questo campo elettromagnetico può influenzare il funzionamento di impianti medici attivi o passivi (ad esempio pacemaker), con conseguenti lesioni gravi o mortali.

- Prima di utilizzare questo prodotto, consultare il proprio medico e il produttore dell'impianto. Rimuovere la batteria quando non si utilizza il prodotto.

1.3.4 Istruzioni aggiuntive di sicurezza personale



PERICOLO!

Rischio di soffocamento!

I componenti più piccoli possono essere ingeriti.

- Al momento del montaggio del prodotto, tenere i bambini a distanza.

- Ispezionare la macchina per rilevare eventuali danni in caso di urto con un oggetto duro o di vibrazioni eccessive.
- Tenere le mani a distanza dal limite di lunghezza del filo di taglio.
- Evitare situazioni che possono verificarsi durante il lavoro, come ostruzioni della bobina portafilo.
- Eseguire le operazioni di pulizia e manutenzione prima di riporre la macchina.
- **Non utilizzare il prodotto in prossimità di acqua o per la manutenzione di laghetti.** In questo modo si evita l'infiltrazione di acqua e il rischio di danni.

2. MONTAGGIO



PERICOLO!

Lesioni da taglio causate dal filo di taglio.

Se il prodotto si avvia accidentalmente, il filo di taglio potrebbe causare lesioni alle persone presenti.

- Rimuovere la batteria prima di montare il prodotto. Usare guanti protettivi. Installare la copertura protettiva.

2.1 Ambito della fornitura

	Art. 14703-20	Art. 14703-55
Trimmer a batteria	x	x
Caricabatterie	x	-
Batteria (4,0 Ah)	x	-
Manuale dell'operatore	x	x

2.2 Montaggio della guida [Fig. A1]

1. Spingere la guida ① nel manicotto di serraggio ② finché non scatta in posizione.
Assicurarsi che la guida sia fissata saldamente.
2. Stringere il manicotto di serraggio ②.

2.3 Montaggio della copertura protettiva e dell'archetto di protezione per le piante [Fig. A2/A3]



PERICOLO!

Rischio di lesioni.

Lo schiacciamento delle dita durante il montaggio può causare lesioni.

- Prestare attenzione alle dita durante il montaggio delle due parti del trimmer.

1. Inserire la parte anteriore della copertura protettiva ④ sulla testina per trimmer ③ finché non scatta in posizione.
2. Inserire la parte posteriore della copertura protettiva ⑤ sulla testina del trimmer ③ fino in fondo.
3. Serrare con cautela le due viti piccole ⑥.
4. Stendere 1 l'archetto di protezione per le piante ⑦ leggermente verso l'esterno e spingerlo 2 sulla testina del trimmer ③ finché non scatta in posizione.

2.4 Montaggio della maniglia ausiliaria [Fig. A4]

1. Spingere la maniglia ausiliaria ⑧ nella staffa della maniglia ⑨.
Assicurarsi che la maniglia ausiliaria sia saldamente inserita.
2. Serrare la vite grande (M5x32) ⑩.

3. UTILIZZO



PERICOLO!

Lesioni da taglio causate dal filo di taglio.

Se il prodotto si avvia accidentalmente, il filo di taglio potrebbe causare lesioni alle persone presenti.

- Prima di controllare o trasportare il prodotto, attendere che il filo di taglio sia completamente fermo. Rimuovere la batteria. Usare guanti protettivi.

3.1 Ricarica della batteria [Fig. O1/O2/O3]



ATTENZIONE!

Danni alla proprietà.

Se la tensione della fonte di alimentazione non corrisponde alle specifiche riportate sulla targhetta dati di funzionamento del caricabatterie, quest'ultimo si potrebbe danneggiare.

- Verificare la tensione di rete.



PERICOLO!

Rischio di lesioni.

Durante l'inserimento della batteria, è possibile che le dita rimangano intrappolate.

- Attenzione alle dita.

Grazie al processo di carica intelligente, le condizioni di carica della batteria vengono rilevate automaticamente e la batteria viene quindi caricata con la corrente di carica ottimale a seconda della sua temperatura e tensione. In questo modo, la batteria viene trattata con cura e rimane costantemente a carica piena quando viene riposta nel caricabatterie.

1. Premere il pulsante per il rilascio (A) e rimuovere la batteria (B) dal supporto (D).

2. Collegare il caricabatterie (C) a una presa di corrente elettrica.

3. Far scorrere il caricabatterie (C) sulla batteria (B).

Quando l'indicatore di carica della batteria (L) sul caricabatterie lampeggia in verde, la batteria è in carica.

Quando l'indicatore di carica della batteria (L) sul caricabatterie si illumina di verde fisso, la batteria è completamente carica (per il tempo di ricarica, consultare il capitolo 7. DATI TECNICI).

4. Esaminare lo stato di carica regolarmente durante la ricarica.

5. Quando la batteria (B) è completamente carica, scollegarla (B) dal caricabatterie (C).

3.2 Significato degli elementi di visualizzazione

3.2.1 Indicatore di carica della batteria sul caricabatterie [Fig. O3]

Indicatore di carica della batteria lampeggiante (L)



Il ciclo di ricarica è indicato dal lampeggiare dell'indicatore di carica della batteria lampeggiante (L).

Nota: La procedura di carica è possibile solo quando la temperatura della batteria si trova entro l'intervallo di temperatura di carica consentito, consultare la sezione 7. DATI TECNICI.

L'indicatore di carica della batteria (L) mostra una luce fissa



La **luce fissa** dell'indicatore di carica della batteria (L) indica che la batteria è completamente carica o che la temperatura della batteria non rientra nell'intervallo di temperatura di carica consentito e quindi non può essere caricata. Non appena viene raggiunto l'intervallo di temperatura consentito, la batteria viene caricata.

Se la batteria non è collegata, la **luce fissa** dell'indicatore di carica della batteria (L) indica che la spina di rete è inserita nella presa di corrente e che il caricabatterie è pronto per il funzionamento.

3.2.2 Indicatore del livello di carica della batteria (P) sul prodotto [Fig. O4/O6]

Dopo l'avvio del prodotto, l'indicatore del livello di carica della batteria (P) viene visualizzato per 5 secondi.

Indicatore dello stato di carica della batteria

(1), (2) e (3) si illuminano di verde Carica al 67-100%

(1) e (2) si illuminano di verde Carica al 34-66%

(1) si illumina di verde Carica al 11-33%

(1) lampeggia in verde Carica al 0-10%

Se il LED (1) lampeggia in verde, la batteria deve essere caricata.

Se il LED di errore (W) si illumina o lampeggia, consultare il capitolo 6. RISOLUZIONE DEI PROBLEMI

3.2.3 Pannello di controllo (P) [Fig. O4]

Pulsante ON/OFF (S):

- Premere il pulsante ON/OFF (S) sul pannello di controllo (P).

Quando il trimmer è acceso, il LED ON (L) si accende.

Il trimmer si spegne automaticamente dopo 1 minuto.

Pulsante di incremento (B):

- Premere il pulsante di incremento (B) sul pannello di controllo.

Quando la modalità Boost è attivata, il LED (B) si accende.

La modalità Boost aumenta la velocità del motore per prestazioni di taglio eccellenti.

Indicatore di lunghezza del filo di taglio (U):

L'indicatore di lunghezza del filo di taglio (U) si accende se il filo di taglio è troppo corto e il trimmer non taglia o carica quando il motore è in funzione.

- Allungare il filo di taglio (consultare "3.7 Allungamento del filo di taglio (rubinetto automatico) [Fig. O10/O11]").

3.2.4 Posizione di lavoro [Fig. O5]

- Tenere il prodotto per la maniglia ausiliaria (8) e la maniglia principale (11) in modo che la testina per trimmer (3) sia leggermente inclinata in avanti.

Evitare il contatto del filo di taglio con oggetti duri (muri, pietre, recinzioni, ecc.) per evitare che il filo di taglio si saldi o si spezzi.

3.3 Avvio/arresto del trimmer



PERICOLO!

Rischio di lesioni personali

Rischio di lesioni se il prodotto non si arresta quando viene rilasciata la leva di avvio.

- Non ignorare i dispositivi o gli interruttori di sicurezza. Ad esempio, non fissare la leva di avvio alla maniglia. Non apportare modifiche al prodotto non descritte nel presente manuale.

3.3.1 Prima di iniziare [Fig. O1]

1. Verificare che la copertura protettiva e l'archetto di protezione per le piante siano montati correttamente (consultare "2.3 Montaggio della copertura protettiva e dell'archetto di protezione per le piante [Fig. A2/A3]").
2. Inserire la batteria (B) nel relativo supporto fino a quando non si avverte uno scatto.

3.3.2 Avvio del trimmer [Fig. O1/O5/O6]

1. Premere il pulsante ON/OFF (S) (mezzo secondo) sul pannello di controllo (P) fino a quando il LED ON (L) diventa verde.
2. Con una mano tenere la maniglia ausiliaria (8).
3. Tenere la maniglia principale (11) con l'altra mano e premere la leva di avvio (12).

Il trimmer si avvia.

3.3.3 Arresto del trimmer

1. Rilasciare la leva di avvio (12).

Il trimmer si arresta.

2. Tenere premuto il pulsante ON/OFF (S) sul pannello di controllo (P) fino a quando il LED ON (L) si spegne.
3. Attendere fino a quando il filo di taglio (14) si arresta.
4. Rimuovere la batteria (B).

3.4 Regolazione della posizione della maniglia ausiliaria [Fig. O7]

La posizione della maniglia ausiliaria (8) può essere regolata in base alla propria altezza.

1. Aprire la leva di serraggio (13).
2. Spingere la maniglia ausiliaria (8) nella posizione desiderata.
3. Chiudere la leva di serraggio (13).

3.4.1 Regolazione della forza di serraggio della leva di serraggio [Fig. O7]

La forza di serraggio della leva di serraggio ⑬ può essere regolata se necessario.

Forza di serraggio troppo forte:

1. Aprire la leva di serraggio ⑬.
2. Ruotare la vite ④ in senso antiorario utilizzando un cacciavite.
3. Chiudere la leva di serraggio ⑬.

Forza di serraggio troppo debole:

4. Aprire la leva di serraggio ⑬.
5. Ruotare la vite ④ in senso orario utilizzando un cacciavite.
6. Chiudere la leva di serraggio ⑬.

3.5 Regolazione dell'archetto di protezione per le piante [Fig. O9]

– Posizione di lavoro [Fig. O8]

– Posizione di parcheggio [Fig. O9]

→ Ruotare l'archetto di protezione per le piante ⑦ nella posizione desiderata finché non scatta in posizione.

3.6 Trasporto del trimmer



PERICOLO!

Rischio di lesioni personali

Se la batteria è inserita e il trimmer è acceso, è possibile tirare accidentalmente la leva di avvio e avviare il trimmer.

→ Trasportare il trimmer solo quando la batteria è stata rimossa e il trimmer è spento.

→ Ruotare l'archetto di protezione per le piante ⑦ in posizione di parcheggio finché non scatta in posizione.

3.7 Allungare il filo di taglio (rubinetto automatico) [Fig. O4/O10/O11]

La funzione automatica RUBINETTO si attiva quando il motore è in funzione.

È possibile ottenere un taglio preciso del prato solo se il filo di taglio è alla massima lunghezza. Al primo avvio potrebbe essere necessario allungare più volte il filo di taglio.

L'indicatore di lunghezza del filo di taglio ⑭ si accende se il filo di taglio è troppo corto e il trimmer non taglia o carica quando il motore è in funzione.

1. Avviare il trimmer.
2. Tenere la testa del trimmer ③ parallela al terreno e picchiettare brevemente su un terreno solido (evitare una pressione continua e prolungata).

Il filo di taglio ⑭ viene automaticamente allungato da un'operazione di commutazione udibile e portato alla lunghezza corretta dal limitatore del filo ⑮.

→ Se necessario, picchiettare più volte in successione.

L'indicatore di lunghezza del filo di taglio ⑭ si accende se il filo di taglio è troppo corto e il trimmer non taglia o carica quando il motore è in funzione.

Quando il filo di taglio ⑭ raggiunge il limitatore del filo ⑮, l'indicatore di lunghezza del filo di taglio ⑭ scompare.

4. MANUTENZIONE



PERICOLO!

Lesioni da taglio causate dal filo di taglio.

Se il prodotto si avvia accidentalmente, il filo di taglio potrebbe causare lesioni alle persone presenti.

→ Prima di procedere alla manutenzione del prodotto, attendere che il filo di taglio sia completamente fermo. Rimuovere la batteria. Usare guanti protettivi. I bordi affilati del filo di taglio, del limitatore del filo o di altre parti possono causare lesioni.

4.1 Pulizia del trimmer [Fig. M1]



PERICOLO!

Rischio di lesioni!

Rischio di lesioni e danni al prodotto.

→ Non utilizzare acqua o getti d'acqua (soprattutto a getto d'acqua ad alta pressione) per pulire il prodotto. Ciò può danneggiare il prodotto o causare infiltrazioni d'acqua nei componenti elettrici con conseguenti corrosioni o cortocircuiti. Non pulire con sostanze chimiche, compresi benzina o solventi. Alcune sostanze possono distruggere parti in plastica critiche.

Le aperture per il flusso d'aria devono essere sempre pulite.

1. Pulire gli slot e di ventilazione ⑯ sulla maniglia principale ⑪ e sulla testina per trimmer ③ con una spazzola morbida (non utilizzare un cacciavite). L'uso di altri strumenti potrebbe danneggiare il prodotto.
2. Pulire tutte le parti mobili dopo ogni utilizzo. In particolare, rimuovere l'erba o la sporcizia dalla copertura protettiva ⑤.
3. Pulire regolarmente la testina o la cassetta del trimmer.

4.2 Pulizia della batteria e del caricabatterie

La superficie e i contatti della batteria e del caricabatterie devono essere puliti e asciutti prima di collegare la batteria al caricabatterie.

→ Non utilizzare acqua corrente.

4.2.1 Pulizia della batteria

Non utilizzare sostanze chimiche per pulire la batteria.

→ Utilizzare una spazzola morbida, pulita e asciutta per pulire di tanto in tanto gli slot di ventilazione e i contatti della batteria.

4.2.2 Pulizia del caricabatterie

→ Utilizzare un panno morbido e asciutto per pulire i contatti e le parti in plastica.

Effettuare sempre pulizia e manutenzione prima del rimessaggio.

4.3 Sostituzione della bobina portafilo [Fig. M2/M3]:



PERICOLO!

Rischio di lesioni!

Rischio di lesioni dovuti ai taglienti metallici.

→ Non utilizzare taglienti, ricambi o accessori non autorizzati da GARDENA. Utilizzare esclusivamente bobine portafilo GARDENA originali.

Se la nervatura di usura ⑰ non è più visibile, il coperchio della bobina ⑱ deve essere sostituito.

È possibile ottenere la bobina portafilo di ricambio o il coperchio della bobina presso il proprio rivenditore GARDENA o direttamente dal servizio di assistenza GARDENA.

Per art. 14703 PowerTrim 30/18 V P4A:

• Bobina portafilo GARDENA per trimmer art. 5411

• Coperchio della bobina GARDENA per trimmer art. 5413

1. Premere contemporaneamente il coperchio della bobina ⑱ sui due fermi ⑲ ed estrarlo.
2. Rimuovere la bobina portafilo ⑲.
3. Rimuovere tutta la sporcizia dalla staffa della bobina portafilo ⑳.
4. Far passare il filo di taglio ⑭ attraverso il manicotto metallico ㉑.
5. Inserire la bobina portafilo ⑲ nella staffa della bobina portafilo ⑳.
6. Estrarre il filo di taglio ⑭ della nuova bobina portafilo ⑲ dall'occhiello dell'anello di plastica ㉒ fino al limitatore di filettatura ⑮.
7. Posizionare il coperchio della bobina ⑱ sulla staffa della bobina portafilo ⑳ finché a quando non si avverte lo scatto di entrambi i fermi ⑲.

Assicurarsi che il filo di taglio non sia stato schiacciato.

→ Se non è possibile inserire il coperchio della bobina ⑱, ruotare la bobina portafilo ⑲ avanti e indietro fino a quando la bobina portafilo ⑲ non è completamente inserita nella staffa della bobina portafilo ⑳.

5. CONSERVAZIONE

5.1 Arresto in corso

Il prodotto deve essere conservato lontano dalla portata di bambini.

1. Rimuovere la batteria ⑮.

- Caricare la batteria (consultare "3.1 Ricarica della batteria [Fig. O1/O2/O3]").
- Pulire il trimmer, la batteria e il caricabatterie (consultare "4. Manutenzione").
- Conservare il trimmer, la batteria e il caricabatteria in un luogo asciutto, al chiuso e protetto dal gelo.

6. ELIMINAZIONE DEI GUASTI



PERICOLO!

Lesioni da taglio causate dal filo di taglio.

Se il prodotto si avvia accidentalmente, il filo di taglio potrebbe causare lesioni alle persone presenti.

→ Prima di procedere alla ricerca guasti, attendere che il filo di taglio sia completamente fermo. Rimuovere la batteria. Usare guanti protettivi.

6.1 Tabella degli errori

Problema	Causa possibile	Soluzione
Il trimmer non si avvia	Il LED ON è spento.	→ Premere il pulsante ON/OFF.
	La batteria non è completamente inserita nel relativo supporto.	→ Inserire completamente la batteria nel relativo supporto fino a quando non si avverte uno scatto.
Il trimmer non taglia bene	Il filo di taglio è usurato o troppo corto.	→ Allungare il filo di taglio (consultare "Allungamento del filo di taglio (RUBINETTO automatico)").
	Il filo di taglio è esaurito.	→ Sostituire la bobina portafilo (consultare "Sostituzione della bobina portafilo").
	Il filo di taglio viene ritratto o saldato nella bobina portafilo.	→ Estrarre il filo di taglio dalla bobina portafilo (consultare "Sostituzione della bobina portafilo").
Il trimmer vibra violentemente	Aumento dello squilibrio dovuto alla forte contaminazione della staffa della bobina	→ Aprire il coperchio della staffa della bobina e rimuovere sporcizia ed erba.
Il trimmer non si arresta	La leva di avvio è inceppata.	→ Rimuovere la batteria e allentare la leva di avvio.
Il trimmer si arresta	Lunghi filamenti sono avvolti intorno alla staffa della bobina portafilo.	→ Rimuovere i filamenti.
Il filo di taglio non può essere allungato o si esaurisce rapidamente	Il filo è diventato troppo secco o fragile (ad esempio durante l'inverno).	→ Mettere la bobina portafilo in acqua per circa 10 ore.
	Contatto frequente del filo di taglio con oggetti duri.	→ Evitare il contatto tra il filo di taglio e gli oggetti duri.
Il trimmer non si avvia o non si arresta.	La batteria è scarica.	→ Caricare la batteria.
Il LED (L) lampeggia in verde [Fig. 04]		
Il trimmer non si avvia o non si arresta.	La temperatura della batteria si trova al di fuori dell'intervallo di temperatura consentita.	→ Attendere finché la temperatura della batteria non scende tra 0 °C e 45 °C.
Il LED di errore (M) è illuminato in rosso [Fig. 04]	Sono presenti gocce d'acqua o umidità tra i contatti della batteria.	→ Rimuovere le gocce d'acqua o l'umidità con un panno asciutto.
	Il supporto del rocchetto di filettatura è bloccato	→ Rimuovere l'ostruzione.
	Carico pesante	→ Ridurre il carico.
Il trimmer non si avvia o non si arresta.	Il trimmer è difettoso.	→ Contattare l'assistenza GARDENA.
Il LED di errore (M)! lampeggia in rosso [Fig. 04]		
Il trimmer non si avvia o non si arresta.	La batteria è difettosa.	→ Sostituire la batteria.
Il LED di errore (M) non si accende [Fig. 04]	Il trimmer è difettoso.	→ Contattare l'assistenza GARDENA.

Problema	Causa possibile	Soluzione
Impossibile effettuare la carica.	La batteria non è stata inserita correttamente nel caricabatterie.	→ Inserire correttamente la batteria nel caricabatterie.
L'indicatore di carica della batteria (L) si accende con luce verde fissa	I contatti della batteria sono sporchi	→ Pulire i contatti della batteria (consultare "4.2.1 Pulizia della batteria")
	La temperatura della batteria si trova al di fuori dell'intervallo di temperatura consentita.	→ Attendere finché la temperatura della batteria non scende tra 0 °C e 45 °C.
	La batteria è difettosa.	→ Sostituire la batteria.
Impossibile effettuare la carica.	La spina di alimentazione del caricabatterie non è collegata correttamente.	→ Inserire completamente la spina di alimentazione nella presa di corrente.
L'indicatore di carica della batteria (L) non si accende	Spina di corrente, cavo di alimentazione o caricabatterie difettoso.	→ Controllare la tensione della rete → Far controllare il caricabatterie, se necessario, da un rivenditore specializzato autorizzato o dal servizio di assistenza GARDENA.

NOTA:

Le riparazioni devono essere eseguite esclusivamente dai Centri di Assistenza Tecnica GARDENA o dai rivenditori autorizzati GARDENA.

→ In caso di altri guasti, contattare il centro di assistenza GARDENA (vedere il retro).

7. DATI TECNICI

Trimmer a batteria	Unità	Valore (Art. 14703)
Diametro del filo di taglio	mm	2
Larghezza di taglio	cm	30
Velocità normale/boost della bobina portafilo	giri/min.	7000/8000
Scorta del filo di taglio	m	4
Estensione del filo di taglio		Picchiatura automatica
Peso (senza batteria)	kg	2,4
Livello acustico L_{pA}¹⁾	dB (A)	79
Incertezza k_{pA}	dB (A)	3
Livello acustico L_{WA}²⁾: misurato/garantito	dB (A)	90/92
Incertezza k_{WA}	dB (A)	1.6
Vibrazioni trasmesse al sistema mano-braccio a_{vhw}¹⁾	m/s ²	0,7
Incertezza k_{vhw}²⁾	m/s ²	1.5

Metodi di misurazione in base a: ¹⁾EN 50636-2-91 ²⁾RL 2000/14/EC/S.I. 2001 N.1701

NOTA: Il valore dichiarato relativo alle vibrazioni è stato misurato secondo metodi di verifica standard e può essere utilizzato per confrontare gli attrezzi elettrici tra loro. Questo valore può essere utilizzato anche per la valutazione provvisoria dell'esposizione. Il valore delle vibrazioni può variare durante l'uso effettivo dell'attrezzo elettrico.

Batteria di sistema PBA 18 V 4,0 Ah W-B	Unità	Valore (Art. n. 14905)
Tensione della batteria	V (CC)	18
Capacità batteria	Ah	4,0
Numero di celle (ioni di litio)		10
Caricabatterie adeguati per sistemi POWER FOR ALL		AL 1810 CV/AL 1815 CV/AL 18 V-20/AL 1830 CV/AL 1880 CV
Caricabatterie del sistema AL 1810 CV P4A	Unità	Valore (Art. n. 14900)
Tensione di rete	V (CA)	220-240
Frequenza di rete	Hz	50 – 60
Potenza nominale	W	26
Tensione di carica della batteria	V (CC)	18
Max. corrente di carica della batteria	mA	1000
Tempo di ricarica della batteria (circa)		
PBA 18 V 2,0 Ah W-B PBA 18 V 2,5 Ah W-B	min.	124
PBA 18 V 4,0 Ah W-C	min.	154
	min.	244

Caricabatterie del sistema AL 1810 CV P4A	Unità	Valore (Art. n. 14900)
Intervallo di temperatura di carica consentito	°C	0-45
Peso	g	170
Classe di protezione	/II	
Batterie del sistema POWER FOR ALL PBA 18 V idonee	PBA 18V	

8. ACCESSORI/RICAMBI

Bobina portafilo GARDENA	In sostituzione di una bobina portafilo usata.	Art. 5411
Coperchio della bobina GARDENA	In sostituzione di un coperchio della bobina usato.	Art. 5413
Batteria di sistema GARDENA P4A PBA 18 V/45 P4A PBA 18 V/72	Batteria per durata aggiuntiva o per sostituzione.	Art. 14903 Art. 14905
Caricabatterie rapido GARDENA	Caricabatterie per ricarica rapida delle batterie di sistema POWER FOR ALL PBA 18 V..W..	Art. 14901

9. GARANZIA/ASSISTENZA

9.1 Registrazione del prodotto

Registrare il prodotto all'indirizzo [gardena.com/registration](https://www.gardena.com/registration).

9.2 Assistenza

Le informazioni di contatto aggiornate del nostro servizio di assistenza sono disponibili sul retro e online:

- Regno Unito: <https://www.gardena.com/uk/support/advice/contact/>
- Stati Uniti: <https://us.gardena.com/pages/contact>
- Canada: <https://www.gardena.com/ca-en/c/support/contact>
- Australia: <https://www.gardena.com/au/support/advice/contact/>
- Nuova Zelanda: <https://www.gardena.com/nz/support/advice/contact/>
- Sudafrica: <https://www.gardena.com/za/support/contact/>
- Altri paesi: <https://www.gardena.com/int/c/support/contact>

10. SMALTIMENTO

10.1. Smaltimento del prodotto

(in conformità alla Direttiva 2012/19/UE/S.I. 2013 n. 3113)



Il prodotto non deve essere smaltito insieme ai normali rifiuti domestici, ma in conformità alle normative ambientali locali.

IMPORTANTE!

→ Smaltire il prodotto consegnandolo al centro di raccolta locale.

10.2. Smaltimento della batteria



Li-ion

La batteria contiene celle agli ioni di litio che, al termine della loro durata, devono essere smaltite separatamente dai normali rifiuti domestici.

1. Scaricare completamente le celle agli ioni di litio (per quest'operazione rivolgersi all'assistenza GARDENA).
2. Per assicurare che i contatti delle celle agli ioni di litio non vadano in cortocircuito, applicarvi del nastro adesivo.
3. Smaltire le celle agli ioni di litio in modo corretto consegnandole al centro di raccolta locale per il riciclo.

It Akumulatorinė žoliapjovė PowerTrim 30/18V P4A

Originalios instrukcijos

1. SAUGOS NURODYMAI81
2. SURINKIMAS83
3. NAUDOJIMAS83
4. PRIEŽIŪRA85
5. SANDĖLIAVIMAS85
6. GEDIMŲ ŠALINIMAS85
7. TECHNINIAI DUOMENYS86
8. PRIEDAI / ATSARGINĖS DALYS86
9. GARANTIJA / TECHNINĖ PRIEŽIŪRA86
1. DROŠIBAS NORĖDĖJUMI87

1. SAUGOS NURODYMAI

1.1 Simboliai ant gaminio



→ Perskaitykite eksploatavimo instrukciją.



→ Saugokite gaminį nuo lietaus.



→ Dėvėkite apsauginius akinius ir apsaugines ausines.



ĮSPĖJIMAS!

→ Jei maitinimo laidas yra pažeistas arba perpjautas, nedelsdami ištraukite maitinimo kištuką.



ĮSPĖJIMAS!

→ Pašaliniai asmenys turi laikytis atokiau.



ĮSPĖJIMAS!

→ Prieš atlikdami techninės priežiūros darbus išimkite akumuliatorių.

1.2 Bendrieji saugos nurodymai

1.2.1 Bendrieji gaminių saugos nurodymai



ĮSPĖJIMAS!

Perskaitykite visus saugos įspėjimus, instrukcijas, iliustracijas ir specifikacijas, pateikiamas su šiuo gaminiu.

Nesilaikydami toliau nurodytų instrukcijų galite sukelti gaisrą, gauti elektros smūgį ir (arba) rimtai susižeisti.

Išsaugokite visus saugos nurodymus ir instrukcijas ateičiai.

Terminas „gaminys“ įspėjimuose reiškia iš elektros tinklo maitinamą (laidinį) gaminį arba akumuliatorinį (belaidį) gaminį.

1) Sauga darbo vietoje

- a) Jūsų darbo zona turi būti švari ir gerai apšviesta. Netvarkinga ar neapšviesta darbo zona gali būti nelaimingo atsitikimo priežastis.
- b) Nenaudokite gaminių sprogiuose aplinkose, pavyzdžiui, ten, kur yra degių skysčių, dujų arba dulkių. Gaminiai veikiant gali kilti kibirkščių, kurios gali uždegti dulkes ar garus.
- c) Naudodami gaminį užtikrinkite, kad vaikai ir kiti asmenys laikytųsi atokiau. Jei kas nors atitrauks jūsų dėmesį, galite nesuvaldyti prietaiso.

2) Elektros sauga

- a) Gaminio kištukas turi atitikti elektros lizdą. Niekada nebandykite kokių nors būdu perdaryti kištuko. Jei naudojate įžemintus gaminius, nenaudokite jokių kištukų adapterių. Jeigu kištukai nėra perdaryti ir atitinka elektros lizdus, elektros smūgio pavojus yra mažesnis.
- b) Venkite kūno sąlyčio su įžemintais paviršiais, pvz., vamzdžiais, radiatoriais, viryklėmis ir šaldytuvais. Jei kūnas taps elektros laidininku, išskyla elektros smūgio pavojus.
- c) Nelaikykite gaminių lietuje arba drėgnoje aplinkoje. Į gaminį patekęs vanduo padidina elektros smūgio pavojų.
- d) Jungiamąjį laidą naudokite tik pagal paskirtį. Niekada neneškite gaminio laikydami už laido, netraukite jo ir nebandykite traukdami laidą ištraukti kištuką. Laikykite laidą atokiai nuo šilumos šaltinių, tepalų, aštrių briaunų ar judančių dalių. Dėl pažeistų arba susipainiojusių laidų padidėja elektros smūgio rizika.
- e) Jei gaminį naudojate lauke, naudokite lauke skirtą naudoti ilgintuvą. Naudojant lauke skirtą naudoti ilgintuvą, sumažėja elektros smūgio rizika.

f) Jeigu gaminį būtina naudoti drėgnoje aplinkoje, naudokite liekamosios srovės įtaisus (LSI) apsaugotą maitinimo šaltinį. Liekamosios srovės įtaiso naudojimas sumažina elektros smūgio pavojų.

3) Asmens sauga

a) Naudodami gaminį būkite budrūs, stebėkite savo veiksmus ir vadovaukitės sveiku protu. Nenaudokite gaminio, jei esate pavargę, apsvaigę nuo narkotikų, alkoholio arba vaistų. Dirbant su gaminiu netgi akimirksniu neatidumo gali būti sunkaus sužeidimo priežastis.

b) Naudokite asmenines apsaugos priemones. Visuomet užsidėkite akių apsaugos priemones. Dėl atitinkamomis sąlygomis naudojamų apsauginių priemonių, pavyzdžiui, respiratorių, neslystančių apsauginių batų, šalmo arba apsauginių ausinių, sumažėja sužeidimų rizika.

c) Saugokitės, kad įrankio neįjungtumėte netyčia. Prieš jungdami įrankį į elektros tinklą ir (arba) prie akumuliatoriaus, keldami ar nešdami, įsitinkite, kad gaminyje yra išjungtas. Jei nešite gaminį laikydami pirštą ant jungiklio ar prijungsite jį prie maitinimo šaltinio, kai jungiklis yra įjungimo padėtyje, gali įvykti nelaimingas atsitikimas.

d) Prieš įjungdami gaminį, pašalinkite iš jo visus reguliavimo raktus ar veržliarakčius. Besisukančiose gaminiuose dalyse paliktas veržliarakstis arba raktas gali sužeisti.

e) Venkite neįprastos kūno padėties. Visada tvirtai stovėkite ant kojų ir laikykite pusiausvyrą. Tokiu būdu geriau kontroliuosite gaminį netikėtoje situacijoje.

f) Dėvėkite tinkamus drabužius. Niekada nedėvėkite palaidų drabužių ar papuošalų. Nelaiškite plaukų ir drabužių arti judančių dalių. Palaidi drabužiai, papuošalai arba ilgi plaukai gali įkliūti į judančias dalis.

g) Jei prie gaminio galima prijungti dulkių pašalinimo ar surinkimo įtaisus, juos reikia prijungti ir tinkamai naudoti. Naudojant dulkių surinkimo įrenginius, sumažėja su dulkelėmis susijusių pavojų rizika.

h) Būkite atidūs ir laikykitės gaminiams galiojančių taisyklių net ir tada, kai gaminį naudojate ne pirmą kartą. Neatidžiai veikiant per sekundės dalis galima patirti sunkių sužalojimų.

4) Gaminio naudojimas ir priežiūra

a) Dirbdami su gaminiu nenaudokite jėgos. Naudokite savo darbui tinkamą gaminį. Naudojant numatytam tikslui skirtą gaminį, darbas bus atliktas saugiau ir greičiau.

b) Jeigu paspaudus jungiklį gaminyje neįsijungia arba neišsijungia, nenaudokite jo. Gaminyje, kurio nepavyksta valdyti jungikliu, kelia pavojų ir turi būti pataisytas.

c) Prieš reguliuodami gaminį, keisdami priedus arba padėdami saugoti gaminius, ištraukite maitinimo laido kištuką iš elektros maitinimo šaltinio ir (arba) išimkite akumuliatorių bloką iš gaminio, jei įmanoma. Šios atsargumo priemonės mažina pavojų, jog gaminyje įsijungs netyčia.

d) Nenaudojamus gaminius laikykite vaikams nepasiekiamose vietose ir neleiskite naudoti gaminio asmenims, kurie nemoka juo naudotis arba nėra susipažinę su šiomis instrukcijomis. Nekvalifikuotų naudotojų rankose gaminiai yra pavojingi.

e) Prižiūrėkite gaminius ir jų priedus. Patikrinkite, ar sureguliuotos ir nes-tringa judančios dalys, ar nėra sulūžusių dalių ir kitų veiksmų, kurie gali daryti įtaką gaminio veikimui. Jei gaminyje sugedęs, prieš naudodami jį sutaisykite. Daug nelaimingų atsitikimų įvyksta dėl netinkamai prižiūrimų gaminių.

f) Pjovimui skirti gaminiai turi būti aštrūs ir švarūs. Tinkamai prižiūrėti pjovimo gaminiai su aštriomis pjovimo briaunomis rečiau užstringa ir juos paprasčiau valdyti.

g) Gaminį, priedus, antgalius ir pan. naudokite taip, kaip nurodyta šiose instrukcijose, atsižvelgdami į darbo sąlygas ir atliekamą darbą. Naudodami gaminį ne pagal paskirtį, galite sukelti pavojų.

h) Rankenos ir suėmimo paviršiai turi būti sausi, švarūs bei nealyvuoti ir netepaluoti. Dėl slidžių rankenų ir suėmimo paviršių negalima saugiai naudoti ir valdyti gaminio netikėtoje situacijoje.

5) Akumuliatorinio įrankio naudojimas ir priežiūra

a) Akumuliatorių kraukite tik gamintojo rekomenduojamu įkrovikliu. Įkroviklis, tinkamas vienam akumuliatorių blokui, gali sukelti gaisro pavojų, naudojamas kitam akumuliatorių blokui įkrauti.

b) Gaminuose naudokite tik jiems skirtus akumuliatorių blokus. Naudojant bet kokį kitą akumuliatorių bloką kyla sužeidimo ir gaisro pavojus.

c) Nenaudojamą akumuliatorių bloką laikykite toliau nuo metalinių daiktų, galinčių sukurti jungtį tarp gnybtų, pavyzdžiui, sąvaržėlių, monetų, raktų, vinių, varžtų ir kitų smulkių metalinių daiktų. Trumpai sujungus akumuliatorių gnybtus gali kilti gaisras arba galite nudegti.

d) Netinkamai naudojant iš akumuliatoriaus gali ištekti skystis. Venkite sąlyčio su juo. Ant odos netyčia patekusį skystį nuplaukite vandeniu. Skysčiui patekus į akis kreipkitės medicininės pagalbos. Iš akumuliatoriaus ištekėjęs skystis gali sudirginti arba nudeginti.

e) Nenaudokite akumuliatorių bloko arba gaminio, jei jis yra pažeistas arba modifikuotas. Naudojant pažeistus ar modifikuotus akumuliatorius, jų veikimas gali būti neprognozuojamas ir jie gali sukelti gaisrą, sprogamą ar sužaloti.

f) Saugokite akumuliatorių bloką ir gaminį nuo ugnies arba aukštos temperatūros. Sąlytis su ugnimi arba 130 °C temperatūra gali sukelti sprogamą.

g) Visada laikykitės visų įkrovimo nurodymų ir niekada nekraukite akumuliatorių bloko arba gaminio, jei aplinkos temperatūra nepatenka į eksploatacavimo instrukcijoje nurodytą intervalą. Įkraunant akumuliatorių už leidžiamos temperatūros srities ribų, galima sugadinti akumuliatorių ir padidinti gaisro pavojų.

6) Servisas

a) Gaminio remontą patikėkite tik kvalifikuotam meistriui ir naudokite tik originalias atsargines dalis. Tai užtikrina, kad gaminyje išliks saugus.

b) Niekada neatlikite pažeisto akumuliatorių bloko techninės priežiūros. Akumuliatorių blokų techninę priežiūrą gali atlikti tik gamintojas arba įgalioti paslaugų teikėjai.

1.2.2 Vejos ir vejos pakraščių žoliapjovės saugos įspėjimai

a) Nenaudokite įrenginio blogomis oro sąlygomis, ypač jei yra žaibo pavojus. Taip sumažinsite pavojų būti nutrenktiems žaibo.

b) Kruopščiai apžiūrėkite plotą, kuriame bus naudojamas įrenginys, ar nėra laukinių gyvūnų. Veikiantis įrenginys gali juos sužeisti.

c) Nuodugnai patikrinkite zoną, kurioje bus naudojamas įrenginys, ir pašalinkite akmenis, pagalius, vielas, kaulus ir kitus pašalinius objektus. Išsviedžiami daiktai gali sužaloti.

d) Prieš naudodami įrenginį visada patikrinkite, ar pjaustytuvas ir pjaustytuvą agregatas nepažeisti. Dėl apgadintų dalių didėja susižeidimo pavojus.

e) Apsaugos turi būti savo vietoje. Apsaugos turi būti tinkamos būklės ir tinkamai sumontuotos. Atsilaisvinusi, pažeista arba netinkamai veikianti apsauga gali sužaloti dirbantįjį.

f) Visos aušinimo oro tiekimo angos turi būti švarios. Užsikimšusios oro tiekimo angos ir nešvarumai gali sukelti perkaitimo arba gaisro pavojų.

g) Dėvėkite akių ir ausų apsaugos priemones. Tinkamos apsaugos priemonės sumažina asmens sužalojimo pavojų.

h) Dirbdami su gaminiu visada avėkite neslystančius apsauginius batus. Nenaudokite įrenginio basi arba avėdami atvirą avalynę. Taip sumažinsite pavojų susižeisti kojas dėl slydžio su judančiu pjaustytuvu.

i) Visada dėvėkite drabužius, pvz., kelnes, kurios dengtų su įrenginiu dirbančio operatoriaus kojas. Palietus judantį pjaustytuvą ar lynelį galite susižaloti.

j) Naudojant įrenginį pašaliniai asmenys turi laikytis atokiau. Išmetamos nuopjovos gali sunkiai sužeisti.

k) Nenaudokite įrenginio aukštyje virš juosmens. Taip išvengsite netyčinio pjaustytuvo prisilietimo ir geriau valdysite įrenginį netikėtomis aplinkybėmis.

l) Būkite atsargūs, kai su įrenginiu pjaunate drėgną žolę. Eikite, niekada nebėkite. Taip sumažės pavojus paslysti ir nugriūti, tad išvengsite sužalojimų.

m) Nenaudokite įrenginio ant pernelyg stačių šlaitų. Taip sumažės pavojus nesuvaldyti įrenginio, paslysti ir nugriūti, tad išvengsite sužalojimų.

n) Dirbdami šlaituose visada įsitinkite, kad tvirtai stovite, šlaitu visada kirkite horizontaliai, niekada nedirbkite judėdami aukštyje ir žemyn, būkite labai atsargūs keisdami judėjimo kryptį. Taip sumažės pavojus nesuvaldyti įrenginio, paslysti ir nugriūti, tad išvengsite sužalojimų.

o) Visus elektros laidus ir kabelius laikykite toliau nuo pjovimo vietos. Elektros laidai ar kabeliai gali būti paslėpti gyvatvorėse ar krūmuose ir juos galima netyčia nupjauti arba pažeisti lyneliu ar pjaustytuvu.

p) Saugokite visas galūnes ir būkite toliau nuo judančio žoliapjovės pjaustytuvo ar lynelio. Nevalykite įrenginio po pjovimo, kol neatjungėte jo nuo maitinimo šaltinio. Judantis žoliapjovės pjaustytuvas arba lynelis gali sunkiai sužeisti.

q) Nešti galima tik išjungtą įrenginį ir laikant jį kuo toliau nuo kūno. Jei įrenginys naudojamas tinkamai, sumažėja netyčinio sąlyčio su besisukančiu žoliapjovės pjaustytuvu ar lyneliu galimybe.

r) Keisdami dalis naudokite tik gamintojo nurodytas pjovimo galvutes, pjaustytuvus ar lynelius. Dėl netinkamų atsarginių dalių kyla pavojus nesuvaldyti įrenginio, jį sugadinti ir susižeisti.

s) Žoliapjovės pjaustytuvą ar lynelių nekeiskite į metalinius laidus ar asmenis. Naudojant nerekomenduojamus pjovimo elementus galima susižaloti.

1.3 Papildomi saugos nurodymai

1.3.1 Numatytoji paskirtis

Žoliapjovė GARDENA skirta vejai ar žolės plotams pjauti privačiuose soduose. Gaminyje netinka nepertraukiamam darbui (naudoti profesionaliai).



PAVOJUS!

Sužeidimų pavojus!

Nenaudokite gaminio gyvatvorėms pjauti, medžiagoms pjaustyti ar kompostui ruošti.

1.3.2 Akumuliatorių ir akumuliatorių įkroviklių saugos įspėjimas

→  Perskaitykite visus saugos įspėjimus ir instrukcijas. Nesilaikydami įspėjimų ir instrukcijų galite sukelti gaisrą, patirti elektros smūgį ir (arba) rimtai susižeisti.

→ Šias instrukcijas laikykite saugioje vietoje. Akumuliatoriaus įkroviklį naudokite tik tuo atveju, jei esate susipažinę su visomis jo funkcijomis ir galite jį naudoti be apribojimų arba esate gavę atitinkamas instrukcijas.

→ Nenaudokite gaminio sprogioje aplinkoje.

→ Naudojant, valant ir atliekant techninės priežiūros darbus, nepalikite vaikų be priežiūros. Tokiu būdu užtikrinsite, kad vaikai nežaistų su akumuliatoriumu įkrovikliu.

→ Įkraukite tik POWER FOR ALL sistemos PBA tipo 18 V, 1,5 Ah ar didesnės talpos (5 ar daugiau galvaninių elementų) ličio jonų akumuliatorių. Akumuliatoriaus įtampa turi atitikti įkroviklio akumuliatorių įkrovimo įtampą. Nekraukite neįkraunamų akumuliatorių. Priešingu atveju gali kilti avarijos arba sprogoimas.

→  Akumuliatoriaus įkroviklį naudokite tik uždaroje patalpoje ir saugokite jį nuo drėgmės. Dėl į akumuliatoriaus įkroviklį patekusio vandens didėja elektros smūgio pavojus.

- Rūpinkitės akumulatoriaus įkroviklio švara. Nešvarumai kelia elektros smūgio pavojų.
- Prieš naudodami, būtinai patikrinkite akumulatoriaus įkroviklį, kabelį ir kištuką. Pastebėję kokį nors pažeidimą, nenaudokite akumulatoriaus įkroviklio. Neatidarykite akumulatoriaus įkroviklio patys; bet kokius remonto darbus gali atlikti tik kvalifikuotas personalas, naudodamas tik originalias atsargines dalis. Pažeisti akumuliatorių įkrovikliai, kabeliai ir kištukai padidina elektros smūgio pavojų.
- Nenaudokite akumulatoriaus įkroviklio ant degių paviršių (pvz., popieriaus, tekstilės ir pan.) ar degioje aplinkoje. Kadangi per įkrovimą akumulatoriaus įkroviklis įkaista, gali kilti gaisro pavojus.
- Jei reikia pakeisti jungiamąjį laidą, siekiant išvengti su sauga susijusio pavojaus, tai turi atlikti GARDENA arba įgaliotasis techninės priežiūros centras, tvarkantis GARDENA įrankius.
- Šie saugos išpėjimai taikomi tik POWER FOR ALL sistemos 18 V ličio jonų akumulatoriams.
- Akumulatorius kraukite tik gamintojo rekomenduojamais akumuliatorių įkrovikliais. Vieno tipo akumuliatoriui tinkamą įkroviklį naudojant kitokiam akumuliatoriui įkrauti, kyla gaisro pavojus.
- Jei akumulatorius yra pažeistas arba naudojamas netinkamai, iš jo gali sklįsti garai. Patyrus nepageidaujamą poveikį, pasirūpinkite, kad vieta būtų gerai vėdinama ir kreipkitės į gydytoją. Garai gali dirginti kvėpavimo takus.
- Jei akumulatorius yra sugedęs, gali ištekėti skysčio ir patekti ant šalia esančių objektų. Patikrinkite paveiktas dalis. Jei reikia, nuvalykite juos arba pakeiskite.
- Jei akumulatorius naudojamas netinkamai arba yra pažeistas, iš jo gali ištekėti degus skystis. Nelieskite šio skysčio. Ant odos netyčia patekusį skystį nuplaukite vandeniu. Jei skysčio pateko į akis, kreipkitės į gydytoją. Iš akumulatoriaus ištekėjęs skystis gali sudirginti arba nudeginti.
- Naudokite tik POWER FOR ALL sistemos partnerių akumulatorius. POWER FOR ALL ženklą pažymėti 18 V akumulatoriai suderinami su toliau nurodytais gaminiais: visais 18 V POWER FOR ALL sistemos partnerių gaminiais.
- Vadovaukitės akumulatoriaus naudojimo instrukcijose pateiktomis rekomendacijomis. Tai vienintelis būdas saugiai eksploatuoti akumuliatorių ir gaminį bei apsaugoti akumuliatorių nuo pavojingos perkrovos.
- Akumulatorius įkraukite tik gamintojų arba POWER FOR ALL sistemos partnerių rekomenduojamais įkrovikliais. Tam tikro tipo akumuliatorių skirtas įkroviklis kelia gaisro pavojų, jei yra naudojamas su kitais akumuliatoriais (akumulatoriaus tipas: PBA 18V ir t. / suderinami akumuliatorių įkrovikliai: AL 18 ir t. t.).
- Naujas akumulatorius yra iš dalies įkrautas. Kad akumulatoriaus talpa būtų maksimali, visiškai įkraukite akumuliatorių įkrovikliu prieš naudodami jį pirmą kartą.
- Akumuliatorių laikykite vaikams neprieinamoje vietoje.
- Neatidarykite akumulatoriaus. Kyla trumpojo jungimo pavojus.
- Nesukelkite akumulatoriaus trumpojo jungimo. Nenaudojamą akumuliatorių laikykite toliau nuo savoržėlių, monetų, raktų, vinių, varžtų ir kitų smulkių metalinių daiktų, galinčių sukurti jungtį tarp gnybtų. Trumpai sujungus akumulatoriaus gnybtus gali kilti gaisras arba galite nudegti.
- Po naudojimo akumulatoriaus kontaktai gali būti karšti. Išimdami akumuliatorių saugokitės karštų kontaktų.
- Akumuliatorių galima pažeisti aštriais daiktais, pavyzdžiui, vinimi ar atsuktuvu, arba paveikiant jėga. Gali įvykti vidinis trumpasis jungimas, dėl kurio akumulatorius gali užsiliepsnoti, skleisti dūmus, sprogti ar perkaisti.
- Jokiu būdu neatlikite pažeistų akumuliatorių techninės priežiūros. Visus akumuliatorių techninės priežiūros darbus turi atlikti gamintojas arba įgalioti techninės priežiūros centrai.

 **Proteggere la batteria dal calore, compresa l'esposizione prolungata alla luce solare, al fuoco, alla sporcizia, all'acqua e all'umidità.** Sussiste il rischio di esplosione e cortocircuito.

- Akumuliatorių naudokite ir laikykite tik aplinkoje, kurios temperatūra nuo 20 iki 50 °C. Nepalikite akumulatoriaus automobilyje, pavyzdžiui, vasarą, < 0 °C temperatūroje, atsižvelgiant į prietaisą, efektyvumas gali suprastėti.
- Akumuliatorių įkraukite tik esant aplinkos temperatūrai nuo 0 iki 45 °C. Įkraunant už nurodyto temperatūros diapazono ribų, galima sugadinti akumuliatorių, taip pat kyla gaisro pavojus. Po naudojimo, prieš įkraudami arba padėdami į vietą, leiskite akumuliatoriui bent 30 minučių atvėsti.

1.3.3 Papildomos elektros saugos instrukcijos



PAVOJUS!

Širdies sustojimo pavojus!

Veikiantis gaminys generuoja elektromagnetinį lauką. Elektromagnetinis laukas gali turėti įtakos aktyvių arba pasyvių implantų (pvz., širdies stimuliatorių) veikimui. Tai gali sukelti sunkių arba mirtinų sužalojimų.

- Prieš naudodami šį gaminį, pasitarkite su savo gydytoju arba implanto gamintoju. Kai gaminio nenaudojate, akumuliatorių išimkite.

1.3.4 Papildomos asmeninės saugos instrukcijos



PAVOJUS!

Pavojus uždusti!

Smulkesnes dalis galima praryti.

- Todėl surinkimo metu maži vaikai turi būti kuo toliau nuo jūsų.

- Patikrinkite, ar įrenginys nepažeistas, jei atsitrenkėte į kietą daiktą ar pastebima per didelė vibracija.

- Rankas laikykite toliau nuo įkrovimo valo ilgai ribotuvo.
- Venkite situacijų, kurių gali atsirasti dirbant įprastai, pvz., valo kasetės užsikimšimo.
- Prieš padėdami įrenginį saugoti, atlikite valymo ir priežiūros darbus.
- Nenaudokite gaminio šalia vandens ar tvėnkiniui prižiūrėti. Taip apsaugosite jį nuo vandens patekimo ir sugadinimo.

2. SURINKIMAS



PAVOJUS!

Įsipjovimas dėl įkrovimo valo.

- Jei gaminys būtų paleistas netyčia, įkrovimo valas gali sužeisti žmones.
- Prieš surinkdami gaminį išimkite jo akumuliatorių. Mūvėkite apsaugines pirštines. Įstatykite apsauginį gaubtą.

2.1 Tiekimo apimtis

	Gaminys 14703-20	Gaminys 14703-55
Akumulatorinė žoliapjovė	x	x
Akumuliatorių įkroviklis	x	-
Akumulatorius (4,0 Ah)	x	-
Naudojimo instrukcija	x	x

2.2 Laikančiojo strypo tvirtinimas [A1 pav.]

- Įstumkite laikantįjį strypą ① į suveržimo movą ②, kad jis užsifiksuotų savo vietoje.
Pasirūpinkite, kad laikantysis strypas būtų gerai pritvirtintas.
- Užveržkite suveržimo movą ②.

2.3 Apsauginio gaubto ir augalų apsaugos uždėjimas [A2/ A3 pav.]



PAVOJUS!

Sužeidimų pavojus.

- Prispaudus pirštus surinkimo metu galima susižaloti.
- Surinkdami dvi žoliapjovės dalis saugokite pirštus.

- Pastumkite priekinę apsauginio gaubto dalį ④ ant žoliapjovės galvutės ③, kad ji užsifiksuotų savo vietoje.
- Iki galo pastumkite galinę apsauginio gaubto dalį ⑤ ant žoliapjovės galvutės ③.
- Atsargiai priveržkite du mažus varžtus ⑥.
- Šiek tiek praskleiskite 1 augalų apsaugą ⑦ į išorę ir stumkite 2 ją ant žoliapjovės galvutės ③, kad užsifiksuotų savo vietoje.

2.4 Pagalbinės rankenos sumontavimas [A4 pav.]

- Įstumkite pagalbinę rankeną ⑧ į rankenos laikiklį ⑨.
Įsitikinkite, kad pagalbinė rankena tinkamai pritvirtinta.
- Priveržkite didelį varžtą (M5x32) ⑩.

3. NAUDOJIMAS



PAVOJUS!

Įsipjovimas dėl įkrovimo valo.

- Jei gaminys būtų paleistas netyčia, įkrovimo valas gali sužeisti žmones.
- Prieš tikrindami arba gabendami gaminį, palaukite, kol įkrovimo valas sustos. Išimkite akumuliatorių. Mūvėkite apsaugines pirštines.

3.1 Akumulatoriaus įkrovimas [O1/O2/O3 pav.]



DĖMESIO!

Turto sugadinimas.

- Jei maitinimo šaltinio įtampa neatitinka akumulatoriaus įkroviklio nominaliųjų parametų plokštelėje nurodytų specifikacijų, akumuliatorių įkroviklis gali būti sugadintas.
- Atkreipkite dėmesį į elektros tinklo įtampą.

PAVOJUS!

Sužeidimų pavojus.

Įstatydami akumuliatorių galite prispausti pirštus.
→ Saugokite pirštus.

Dėl išmanaus įkrovimo proceso automatiškai nustatoma akumuliatoriaus įkrovos būseną ir akumuliatorių įkraunamas naudojant optimalią įkrovimo srovę, atsižvelgiant į akumuliatoriaus temperatūrą ir įtampą. Taip užtikrinama, kad su akumuliatoriumi būtų elgiamasi tinkamai, ir jis išliktų visiškai įkrautas, kai laikomas įkroviklyje.

1. Paspauskite atlaisvinimo mygtuką (A) ir išimkite akumuliatorių (B) iš akumuliatoriaus laikiklio.
2. Prijunkite akumuliatoriaus įkroviklį (C) prie įžeminto maitinimo lizdo.
3. Uždėkite akumuliatoriaus įkroviklį (C) ant akumuliatoriaus (B).

Kai akumuliatoriaus įkrovimo indikatorius (L) mirksi žaliai, akumuliatorių įkraunamas.

Kai akumuliatoriaus įkroviklio indikatorius (L) nuolat šviečia žaliai, akumuliatorių yra visiškai įkrautas (įkrovimo laikas, žr. 7. TECHNINIAI DUOMENYS).

4. Įkrovimo metu reguliariai tikrinkite įkrovimo lygį.
5. Kai akumuliatorių (B) visiškai įkrautas, atjunkite akumuliatorių (B) nuo akumuliatoriaus įkroviklio (C).

3.2 Ekranų elementų reikšmės

3.2.1 Akumuliatoriaus įkrovimo indikatorius ant akumuliatoriaus įkroviklio [O3 pav.]

Mirksintis akumuliatoriaus įkrovimo indikatorius (L)



Įkrovimą ciklą nurodo akumuliatoriaus įkrovimo indikatorius (L) mirksėjimas.

Pastaba. Įkrovimas galimas tik tuo atveju, jei akumuliatoriaus temperatūra neviršija leistinos įkrovimo temperatūros. Žr. 7. TECHNINIAI DUOMENYS.

Nuolat šviečiantis akumuliatoriaus įkrovimo indikatorius lemputė (L)



Nuolat šviečiantis akumuliatoriaus įkrovimo indikatorius (L) nurodo, kad akumuliatorių yra visiškai įkrautas arba kad akumuliatoriaus temperatūra neatitinka leistino įkrovimo temperatūros diapazono, todėl negalima jo įkrauti. Pasiekus leistinos temperatūros diapazoną, akumuliatorių bus įkraunamas.

Jei akumuliatorių neprijungtas, nuolat šviečiantis akumuliatoriaus įkrovimo indikatorius (L) nurodo, kad maitinimo kištukas yra įkištas į maitinimo lizdą ir akumuliatoriaus įkroviklis yra paruoštas naudoti.

3.2.2 Akumuliatoriaus įkrovos būsenos indikatorius (P) ant gaminio [O4/O6 pav.]

Paleidus gaminį akumuliatoriaus įkrovos būsenos indikatorius (P) rodo mas 5 sekundes.

Akumuliatoriaus įkrovimo būsenos indikatorius	Akumuliatoriaus įkrovimo būseną
(L), (L) ir (L) šviečia žaliai	Įkrauta 67–100 %
(L) ir (L) šviečia žaliai	Įkrauta 34–66 %
(L) šviečia žaliai	Įkrauta 11–33 %
(L) mirksi žaliai	Įkrauta 0–10 %

Jei LED indikatorius (L) mirksi žaliai, akumuliatorių būtina įkrauti.

Jei šviečia arba mirksi klaidos LED indikatorius (M), žr. „6. GEDIMŲ NUSTATYMAS IR ŠALINIMAS“.

3.2.3 Valdymo skydelis (P) [O4 pav.]

Įjungimo / išjungimo mygtukas (S):

→ Valdymo skydelyje (P) paspauskite įjungimo / išjungimo mygtuką (S).

Įjungus žoliapjovę, užsidega įjungimo LED indikatorius (S).

Po 1 minutės žoliapjovė išsijungia automatiškai.

Galios padidinimo mygtukas (D):

→ Valdymo skydelyje paspauskite galios padidinimo mygtuką (D).

Įjungus galios padidinimo režimą, užsidega LED indikatorius (D).

Galios padidinimo režimas padidina variklio greitį, kad būtų pasiektas maksimalus pjovimo našumas.

Pjovimo valo ilgio indikatorius (I):

Pjovimo valo ilgio indikatorius (I) užsidega, jei pjovimo valas per trumpas, o žoliapjovė nepjauna/ neapkrauta veikiant varikliui.

→ Pailginkite pjovimo valą (žr. „3.7 Pjovimo valo pailginimas (automatinis padavimas) [O10/O11 pav.]“).

3.2.4 Darbinė padėtis [O5 pav.]

→ Laikykite gaminį už pagalbinės rankenos (8) ir pagrindinės rankenos (11) taip, kad žoliapjovės galvutė (3) būtų šiek tiek pakreipta į priekį.

Stenkitės, kad pjovimo valas nesiliestų su kietais daiktais (siena, akmenimis, tvoromis ir pan.), kad pjovimo valas neišsilydytų ir nenutrūktų.

3.3 Žoliapjovės paleidimas / sustabdymas

PAVOJUS!

Sužeidimų pavojus

Jei atleidus paleidimo svirtį gaminys nesustoja, kyla susižeidimo pavojus.

→ Neapeikite saugos įtaisų ir jungiklių. Pavyzdžiui, nepritvirtinkite paleidimo svirties prie rankenos. Neatlikite jokių šiame vadove neaprašytų gaminio pakeitimų.

3.3.1 Prieš paleidžiant [O1 pav.]

1. Patikrinkite, ar tinkamai sumontuotas apsauginis gaubtas ir augalų apsauga (žr. „2.3 Apsauginio gaubto ir augalų apsaugos uždėjimas [A2/A3 pav.]“).
2. Įstatykite akumuliatorių (B) į akumuliatoriaus laikiklį (C) taip, kad jis užsifikuotų.

3.3.2 Žoliapjovės paleidimas [O1/O5/O6 pav.]

1. Valdymo skydelyje (P) paspauskite ir palaikykite įjungimo / išjungimo mygtuką (S) (pusę sekundės), kad įjungimo LED indikatorius (L) pradėtų degti žaliai.
2. Viena ranka laikykite pagalbinę rankeną (8).
3. Kita ranka laikykite už pagrindinės rankenos (11) ir patraukite paleidimo svirtį (12).

Žoliapjovė bus paleista.

3.3.3 Žoliapjovės sustabdymas

1. Atleiskite paleidimo svirtį (12).
- Žoliapjovė bus sustabdyta.
2. Valdymo skydelyje (P) paspauskite įjungimo / išjungimo mygtuką (S), kad įjungimo LED indikatorius (L) išsijungtų.
 3. Palaukite, kol pjovimo valas (14) sustos.
 4. Išimkite akumuliatorių (B).

3.4 Pagalbinės rankenos padėties reguliavimas [O7 pav.]

Pagalbinės rankenos (8) padėtį galima reguliuoti pagal savo ūgį.

1. Atidarykite suveržimo movą (13).
2. Nustatykite pagalbinę rankeną (8) į norimą padėtį.
3. Uždarykite suveržimo movą (13).

3.4.1 Suveržimo movos suveržimo jėgos reguliavimas [O7 pav.]

Prireikus galima reguliuoti suveržimo movos (13) suveržimo jėgą.

Per didelė suveržimo jėga:

1. Atidarykite suveržimo movą (13).
2. Atsuktuvu pasukite varžtą (X) prieš laikrodžio rodyklę.
3. Uždarykite suveržimo movą (13).

Per maža suveržimo jėga:

4. Atidarykite suveržimo movą (13).
5. Atsuktuvu pasukite varžtą (X) pagal laikrodžio rodyklę.
6. Uždarykite suveržimo movą (13).

3.5 Augalų apsaugos reguliavimas [O9 pav.]

– Darbinė padėtis [O8 pav.]

– Stovėjimo padėtis [O9 pav.]

→ Pasukite augalų apsaugą (7) į norimą padėtį, kad užsifikuotų savo vietoje.

3.6 Žoliapjovės gabenimas



PAVOJUS!

Sužeidimų pavojus

Jei akumuliatorių įstatytas ir žoliapjovė įjungta, galima netyčia patraukti paleidimo svirtį ir paleisti žoliapjovę.
→ Žoliapjovę gabenkite tik išėmę akumuliatorių ir ją išjungę.

→ Pasukite augalų apsaugą ⑦ į stovėjimo padėtį, kad užsifiksuotų savo vietoje.

3.7 Pjovimo valo pailginimas (automatinis padavimas) [O4/O10/O11 pav.]

Automatinio PADAVIMO funkcija įjungiama veikiant varikliui.

Veją galima švariai nupjauti tik tada, kai pjovimo valas yra maksimalaus ilgio. Paleidžiant pirmą kartą, pjovimo valą gali tekti pailginti kelis kartus.

Pjovimo valo ilgio indikatorius ⑭ užsidega, jei pjovimo valas per trumpas, o žoliapjovė nepjauna/neapkrauta veikiant varikliui.

1. Paleiskite žoliapjovę.
2. Žoliapjovės galvutę ③ laikykite lygiagrečiai su žeme ir trumpai spustelėkite į tvirtą pagrindą (venkite nuolatinio ilgalaikio spaudimo).

Pjovimo valas ⑭ bus automatiškai pailgintas (tai išgirsite), o valo ribotuvą ⑮ nustatys reikiamą jo ilgį.

→ Jei reikia, spustelėkite kelis kartus iš eilės.

Pjovimo valo ilgio indikatorius ⑭ užsidega, jei pjovimo valas per trumpas, o žoliapjovė nepjauna/neapkrauta veikiant varikliui.

Pjovimo valui ⑭ pasiekus valo ribotuvą ⑮, pjovimo valo ilgio indikatorius ⑭ išsijungs.

4. PRIEŽIŪRA



PAVOJUS!

Įsijovimas dėl pjovimo valo.

Jei gaminys būtų paleistas netyčia, pjovimo valas gali sužeisti žmones.
→ Prieš atlikdami gaminio techninę priežiūrą, palaukite, kol pjovimo valas sustos. Išimkite akumuliatorių. Mūvėkite apsaugines pirštines. *Aštrūs pjovimo valo, valo ribotuvo ar kitų dalių kraštai gali sužaloti.*

4.1 Žoliapjovės valymas [M1 pav.]



PAVOJUS!

Sužeidimų pavojus!

Sužeidimų pavojus ir gaminio sugadinimo pavojus.
→ Valydami gaminį nenaudokite vandens ar vandens srovės (ypač aukšto slėgio vandens srovės). *Taip galite sugadinti gaminį, o vanduo gali prasiskverbti į elektrinius komponentus ir sukelti koroziją ar trumpąjį jungimą.* Nevalykite cheminėmis medžiagomis, įskaitant benzimą arba tirpiklius. Kai kurios medžiagos gali pažeisti svarbias plastikinės dalis.

Ventiliacijos angos visada turi būti švarios.

1. Išvalykite pagrindinės rankenos ⑪ ir žoliapjovės galvutės ③ ventiliacijos angas ⑯ minkštu šepetėliu (nenaudokite atsuktuvo). *Naudodami kitokius įrankius galite pažeisti gaminį.*
2. Po kiekvieno naudojimo nuvalykite visas judančias dalis. Visų pirma, nuvalykite žolę ir nešvarumus nuo apsauginio gaubto ⑤.
3. Reguliariai valykite žoliapjovės galvutę arba kasetę.

4.2 Akumuliatoriaus ir akumuliatoriaus įkroviklio valymas

Prieš prijungiant akumuliatorių prie įkroviklio, akumuliatoriaus ir įkroviklio paviršius ir kontaktai turi būti švarūs ir sausi.

→ Nenaudokite tekančio vandens.

4.2.1 Akumuliatoriaus valymas

Akumuliatoriui valyti nenaudokite jokių cheminių medžiagų.

→ Retkarčiais išvalykite ventiliacijos angas ir akumuliatoriaus kontaktus minkštu, švariu, sausu šepetėliu.

4.2.2 Akumuliatoriaus įkroviklio valymas

→ Kontaktus ir plastikinės dalis nuvalykite minkšta, sausa šluoste.

Prieš sandėliuodami visada išvalykite ir tinkamai prižiūrėkite.

4.3 Valo kasetės keitimas [M2/M3 pav.]:



PAVOJUS!

Sužeidimų pavojus!

Sužalojimo metaliniais pjaustytuvais pavojus.
→ Nenaudokite GARDENA nerekomenduojamų pjaustytuvų, atsarginių dalių ar priedų. Naudokite tik originalias GARDENA valo kasetes.

Jei nusidėvėjimo briaunelė ⑰ nebematoma, būtina pakeisti kasetės dangtelį ⑰.

Pakaitinę valo kasetę ar kasetės dangtelį galite įsigyti iš GARDENA prekybos atstovo arba tiesiogiai iš GARDENA techninės priežiūros centro.

Gam. Nr. 14703, „PowerTrim“ 30/18V P4A:

- GARDENA valo kasetė žoliapjovei Nr. 5411
- GARDENA kasetės dangtelis žoliapjovei Nr. 5413

1. Vienu metu paspauskite kasetės dangtelį ⑰ ties dviem fiksatoriais ⑱ ir ją nuimkite.
2. Išimkite valo kasetę ⑲.
3. Pašalinkite galimus nešvarumus iš valo kasetės laikiklio ⑳.
4. Įkiškite pjovimo valą ⑭ per metalinę movą ㉓.
5. Įstatykite valo kasetę ⑲ į valo kasetės laikiklį ㉓.
6. Ištraukite naujos kasetės ⑲ pjovimo valą ⑭ iš plastikinio žiedo ㉔ kilpos iki sriegio ribotuvo ⑮.
7. Uždėkite kasetės dangtelį ⑰ ant valo kasetės laikiklio ㉓, kad tinkamai užsifiksuotų abu fiksatoriai ⑱.

Įsitikinkite, kad pjovimo valas neprispaustas.

→ Jei negalite uždėti kasetės dangtelio ⑰, pasukite valo kasetę ⑲ pirmyn ir atgal, kad visiškai įstatytumėte valo kasetę ⑲ į kasetės laikiklį ㉓.

5. SANDĖLIAVIMAS

5.1 Išjungimas

Gaminys turi būti laikomas vaikams nepasiekiamoje vietoje.

1. Išimkite akumuliatorių ⑥.
2. Įkraukite akumuliatorių (žr. 3.1 „Akumuliatoriaus įkrovimas“ [O1/O2/O3 pav.]).
3. Nuvalykite žoliapjovę, akumuliatorių ir akumuliatoriaus įkroviklį (žr. 4. „Techninė priežiūra“).
4. Žoliapjovę, akumuliatorių ir akumuliatoriaus įkroviklį laikykite sausoje, uždaroje ir nuo šalčių apsaugotoje vietoje.

6. GEDIMŲ ŠALINIMAS



PAVOJUS!

Įsijovimas dėl pjovimo valo.

Jei gaminys būtų paleistas netyčia, pjovimo valas gali sužeisti žmones.
→ Prieš šalindami gaminio triktis, palaukite, kol pjovimo valas sustos. Išimkite akumuliatorių. Mūvėkite apsaugines pirštines.

6.1 Klaidų lentelė

Problema	Galima priežastis	Siūlomi veiksmai
Žoliapjovė neįsijungia	Nedega įjungimo LED indikatorius.	→ Paspauskite įjungimo / išjungimo mygtuką.
	Akumuliatorius ne iki galo įstatytas į akumuliatoriaus laikiklį.	→ Įstatykite akumuliatorių į akumuliatoriaus laikiklį taip, kad jis užsifiksuotų.
Žoliapjovė blogai pjauna	Pjovimo valas susidėvėjo arba yra per trumpas.	→ Pailginkite pjovimo valą (žr. „Pjovimo valo pailginimas (automatinis PADAVIMAS)“).
	Pjovimo valas sunaudotas.	→ Pakeiskite valo kasetę (žr. „Valo kasetės keitimas“).
	Pjovimo valas įtrauktas į valo kasetę arba joje išsilydė.	→ Ištraukite pjovimo valą iš valo kasetės (žr. „Valo kasetės keitimas“).
Žoliapjovė stipriai vibruoja	Padidėjęs nesuderinamumas dėl didelio kasetės laikiklio užteršimo	→ Atidarykite kasetės laikiklio dangtelį ir pašalinkite nešvarumus bei žolę.
Žoliapjovė nesustoja	Paleidimo svirtis užsikimšusi.	→ Išimkite akumuliatorių ir atlaisvinkite paleidimo svirtį.
Žoliapjovė sustoja	Aplink valo kasetės laikiklį apsivyniojo ilgų nuopjovų.	→ Pašalinkite nuopjovus.

Problema	Galima priežastis	Siūlomi veiksmai
Negalima pailginti pjovimo valo arba jis greitai sunaudojamas	Valas yra per sausas arba pernelyg trapus (pvz., po žiemos).	→ Įdėkite valo kasetę į vandenį maždaug 10 valandų.
	Dažnas pjovimo valo sąlytis su kietais daiktais.	→ Venkite pjovimo valo sąlyčio su kietais daiktais.
Žoliapjovė nepasileidžia arba sustoja. LED (L) mirksi žaliai [04 pav.].	Akumulatorius išsikrovęs.	→ Įkraukite akumulatorių.
Žoliapjovė nepasileidžia arba sustoja. Klaidos LED indikatorius (M) šviečia raudonai [04 pav.].	Akumulatoriaus temperatūra neatitinka leidžiamo diapazono.	→ Palaukite, kol akumulatoriaus temperatūra nukris ir pateks į 0–45 °C diapazoną.
	Tarp akumulatoriaus kontaktų yra vandens lašų arba drėgmės.	→ Sausa šluoste nuvalykite vandens lašus ar drėgmę.
	Užkimštas srieginės ritės laikiklis	→ Pašalinkite užkimšimą.
	Didelė apkrova	→ Sumažinkite apkrovą.
Žoliapjovė nepasileidžia arba sustoja. Klaidos LED indikatorius (M) mirksi raudonai [04 pav.].	Žoliapjovė apgadinta.	→ Susisiekite su GARDENA techninės priežiūros centru.
Žoliapjovė nepasileidžia arba sustoja. Klaidos LED indikatorius (M) neįsijiebia [04 pav.].	Akumulatorius pažeistas.	→ Pakeiskite akumulatorių.
	Žoliapjovė apgadinta.	→ Susisiekite su GARDENA techninės priežiūros centru.
Įkrovimas negalimas. Akumulatoriaus įkrovimo indikatorius (L) nuolat šviečia žaliai	Akumulatorius netinkamai įstatytas į akumulatoriaus laikiklį.	→ Tinkamai įstatykite akumulatorių į akumulatoriaus įkroviklį.
	Akumulatoriaus kontaktai nešvarūs	→ Nuvalykite akumulatoriaus kontaktus (žr. „4.2.1 Akumulatoriaus valymas“)
	Akumulatoriaus temperatūra neatitinka leidžiamo diapazono.	→ Palaukite, kol akumulatoriaus temperatūra nukris ir pateks į 0–45 °C diapazoną.
	Akumulatorius pažeistas.	→ Pakeiskite akumulatorių.
Įkrovimas negalimas. Akumulatoriaus įkrovimo indikatorius (L) neįsijiebia.	Akumulatoriaus įkroviklio maitinimo kištukas prijungtas netinkamai.	→ Įkiškite maitinimo kištuką iki galo į maitinimo lizdą.
	Pažeistas maitinimo lizdas, maitinimo laidas arba įkroviklis.	→ Tirkinkite tiekiamos srovės įtampą. → Jei reikia, leiskite įkroviklį patikrinti įgaliotam prekybos atstovui arba GARDENA techninės priežiūros centrui.

PASTABA.

Remontą gali atlikti tikiai GARDENA serviso centrai ir specializuoti prekybininkai, kuriuos įgaliojo įmonė GARDENA.

→ Gedimų atveju susisiekite su GARDENA techninės priežiūros centru (žr. kitą pusę).

7. TECHNINIAI DUOMENYS

Akumulatorinė žoliapjovė	Vienetai	Reikšmė (gam. Nr. 14703)
Pjovimo valo skersmuo	mm	2
Pjovimo plotis	cm	30
Įprastas / padidintas valo kasetės greitis	aps./min.	7000 / 8000
Pjovimo valo ilgis	min.	4
Pjovimo valo pailginimas		Automatinis padavimas
Svoris (be akumulatoriaus)	kg	2,4
Garso slėgio lygis $L_{pA}^{1)}$	dB (A)	79
Neapibrėžtis k_{pA}	dB (A)	3
Triukšmingumo lygis $L_{WA}^{2)}$; išmatuotas / garantuojamas	dB (A)	90/92
Netikslumai k_{WA}	dB (A)	1.6
Rankai ir plaštakai tenkanti vibracija $a_{vhw}^{1)}$	m/s ²	0,7
Neapibrėžtis k_{vhw}	m/s ²	1.5

Matavimo būdai pagal: ¹⁾EN 50636-2-91 ²⁾RL 2000/14/EC/S.I. 2001 Nr.1701

PASTABA. Nurodyta vibracijos emisijos vertė buvo išmatuota remiantis standartiizuotu bandymo metodu ir ją galima naudoti atliekant palyginimą su kitais elektriniais įrankiais. Šią vertę taip pat galima naudoti preliminariai įvertinant poveikį. Vibracijos intensyvumo reikšmė elektrinio įrankio faktinio naudojimo metu gali skirtis.

Sistemos akumulatorius PBA 18V 4,0 Ah W-B	Vienetai	Reikšmė (gam. Nr. 14905)
Akumulatoriaus įtampa	V (DC)	18
Akumulatoriaus talpa	Ah	4,0
Elementų skaičius (ličio jonų)		10
Tinkami POWER FOR ALL sistemos akumulatoriaus įkrovikliai	AL 1810 CV/AL 1815 CV/AL 18V-20/AL 1830 CV/AL 1880 CV	
Sistemos akumulatoriaus įkroviklis AL 1810 CV P4A	Vienetai	Reikšmė (gam. Nr. 14900)
Elektros tinklo įtampa	V (AC)	220–240
Elektros tinklo dažnis	Hz	50–60
Vardinė galia	V	26
Akumulatoriaus įkrovimo įtampa	V (DC)	18
Maks. akumulatoriaus įkrovimo srovė	mA	1000
Akumulatoriaus įkrovimo laikas (apie) PBA 18V 2,0 Ah W-B PBA 18V 2,5 Ah W-B PBA 18V 4,0 Ah W-C	min.	124 154 244
Leistinas įkrovimo temperatūros diapazonas	°C	0–45
Svoris	g	170
Apsaugos klasė		/ II
Tinkami POWER FOR ALL sistemos PBA 18V akumulatoriai		PBA 18 V

8. PRIEDAI / ATSARGINĖS DALYS

GARDENA valo kasetė	Pakaitinė kasetė sunaudotai valo kasetei.	Gam. Nr. 5411
GARDENA kasetės dangtelis	Pakaitinis dangtelis sunaudotam kasetės dangteliui.	Gam. Nr. 5413
GARDENA sistemos akumulatorius P4A PBA 18V/45 P4A PBA 18V/72	Darbo laikui pailginti arba naudoti kaip pakaitinis skirtas akumulatorius.	Gam. Nr. 14903 Gam. Nr. 14905
GARDENA spartusis įkroviklis	Sparčiai įkrovai skirtas POWER FOR ALL sistemos akumulatorių PBA 18V..W-.. įkroviklis	Gam. nr. 14901

9. GARANTIJA / TECHNINĖ PRIEŽIŪRA

9.1 Gaminio registracija

Užregistruokite gaminį svetainėje [gardena.com/registration](https://www.gardena.com/registration).

9.2 Servisas

Techninės priežiūros tarnybos kontaktinę informaciją rasite galiniame viršelyje ir internete:

- Jungtinė Karalystė: <https://www.gardena.com/uk/support/advice/contact/>
- JAV: <https://us.gardena.com/pages/contact>
- Kanada: <https://www.gardena.com/ca-en/c/support/contact>
- Australija: <https://www.gardena.com/au/support/advice/contact/>
- Naujoji Zelandija: <https://www.gardena.com/nz/support/advice/contact/>
- Pietų Afrika: <https://www.gardena.com/za/support/contact/>
- Kitos šalys: <https://www.gardena.com/int/c/support/contact>

10. ŠALINIMAS

10.1. Gaminio utilizavimas

(pagal direktyvą 2012/19/ES/S.I. 2013 Nr. 3113)



Gaminio negalima šalinti kartu su įprastomis buitinėmis atliekomis. Jį būtina šalinti pagal vietinius aplinkosaugos reikalavimus.

SVARBU!

→ Šalinkite gaminį vietiniame buitinių atliekų surinkimo ir perdavimo punkte.

10.2. Akumulatoriaus šalinimas



Akumulatoriuje yra ličio jonų elementų, kurie, pasibaigus jų eksploataavimo laikui, turi būti šalinami atskirai nuo įprastų buitinių atliekų.

Li-ion

1. Visiškai iškraukite ličio jonų akumuliatorių (susisiekite dėl to su GARDENA techninės priežiūros centru).
2. Uždėkite plėvelę ant ličio jonų akumulatoriaus kontaktų, kad išvengtumėte jų trumpojo jungimo.
3. Išmeskite ličio jonų akumulatorius vietiniame atliekų surinkimo ir perdavimo punkte.

Iv Ar akumulatoru darbināms trimmeris PowerTrim 30/18V P4A

Originālie norādījumi

10. ŠALINIMAS	87
2. SALIKŠANA	89
3. LIETOŠANA	89
4. TEHNISKĀ APKOPE	91
5. UZGLABĀŠANA	91
6. KĻŪDU NOVĒRŠANA	91
7. TEHNISKIE DATI	92
8. PIEDERUMI/REZERVES DAĻAS	92
9. GARANTĪJA/SERVISS	92
10. UTILIZĀCIJA	92

1. DROŠĪBAS NORĀDĪJUMI

1.1 Simboli uz zāles plāvēja



→ Izlasiet lietošanas rokasgrāmatu.



→ Nelietojiet motorzāģi lietū.



→ Izmantojiet aizsargbrilles un dzirdes aizsarglīdzekļus.



BRĪDINĀJUMS!

→ Ja kabelis ir bojāts vai sagriezts, nekavējoties atvienojiet kontaktspraudni no elektrotīkla.



BRĪDINĀJUMS!

→ Nodrošiniet, lai garāmgājēji ir drošā attālumā.



BRĪDINĀJUMS!

→ Pirms veikt apkopi, atvienojiet akumulatoru.

1.2 Vispārīgi drošības norādījumi

1.2.1 Vispārīgie ierīces drošības norādījumi



BRĪDINĀJUMS!

Izlasiet visus drošības brīdinājumus, norādījumus, skatiet ilustrācijas un tehniskos datus, kas iekļauti šīs ierīces komplektā.

Turpmāk norādīto brīdinājumu un norādījumu neievērošana var radīt elektriskās strāvas triecienu, aizdegšanos un/vai smagas traumas.

Saglabājiet visus brīdinājumus un norādījumus turpmākām uzziņām.

Brīdinājumos izmantotais termins "mašīna" attiecas uz elektroierīci ar elektrotīkla barošanu (ar kabeli) vai uz ierīci ar akumulatoru (bez barošanas kabeļa).

1) Darba zonas drošība

- a) **Uzturiet darba vietu tīru un labi apgaismotu.** Nekārtīgas un neapgaismotas darba vietas var izraisīt negadījumus.
- b) **Nedarbiniet ierīces sprādzienbīstamā vidē, piemēram, ugunsne-drošu šķidrums, gāzu vai putekļu tuvumā.** Ierīces rada dzirksteles, kas var aizdedzināt putekļus vai tvaikus.
- c) **Ierīces lietošanas laikā neļaujiet tuvumā atrasties bērniem un citām personām.** Uzmanības novēršanas dēļ varat zaudēt vadību.

2) Elektrodrošība

- a) **Ierīces kontaktspraudņiem jāatbilst kontaktlīdzdām.** Nekādā gadījumā nepārveidojiet kontaktspraudni! Kopā ar iezemētām ierīcēm nedrīkst izmantot nekādus pārejas spraudņus. *Origināli kontaktspraudņi un atbilstošas kontaktlīdzdas samazina elektriskās strāvas triecienu risku.*
- b) **Izvaieties no saskares ar iezemētām virsmām, piemēram, caurulēm, apkures sistēmām, plītim un ledusskapjiem.** Ja ir izveidojies ķermeņa zemējums, pastāv paaugstināts elektriskās strāvas triecienu risks.
- c) **Nepakļaujiet ierīces lietus vai mitruma iedarbībai.** Ūdens, kas iekļūvis ierīcē, palielina elektriskās strāvas triecienu risku.
- d) **Saudzīgi apejieties ar barošanas kabeli.** Nekad neizmantojiet barošanas kabeli ierīces pārnēsāšanai, vilkšanai vai atvienošanai no kontaktlīdzdas. Sargiet kabeli no karstuma, eļļas, asām malām un kustīgām detaļām. *Bojāti vai savijušies kabeli paaugstina elektriskās strāvas triecienu risku.*
- e) **Lietojot ierīci ārpus telpām, izmantojiet piemērotu āra pagarinātāju.** Lietošanai ārpus telpām piemērota pagarinātāja lietošana samazina elektriskās strāvas triecienu risku.
- f) **Ja no ierīces lietošanas mitrā vidē nevar izvairīties, izmantojiet paliekošās strāvas ierīci (Residual Current Device, RCD).** RCD izmantošana samazina elektriskās strāvas triecienu risku.

3) Individuālā aizsardzība

- a) **Lietojot ierīci, ievērojiet piesardzību, pārdomājiet savas darbības un rīkojieties saprātīgi.** Nelietojiet ierīci, kad esat noguris vai narkotiku, alkohola vai zāļu iespaidā. *Pat neliela neuzmanība, lietojot ierīci, var radīt smagu traumu.*
- b) **Lietojiet individuālos aizsarglīdzekļus.** Vienmēr lietojiet acu aizsardzības līdzekļus. *Drošības aprīkojuma, piemēram, putekļu maskas, aizsargapavu ar neslīdošām zolēm, ķiveres vai dzirdes aizsarglīdzekļu lietošana attiecīgos apstākļos samazina traumu gūšanas risku.*
- c) **Nepieļaujiet nejašu ierīces ieslēgšanos.** Pirms pieslēdzat ierīci barošanas avotam un/vai akumulatoram, paceļot vai pārnēsājot ierīci, pārliecinieties, ka tā ir izslēgta. *Ierīču pārnēsāšana, turot pirkstu uz slēdža, vai ierīču pieslēgšana barošanai, ja ir ieslēgts slēdzis, var izraisīt negadījumus.*
- d) **Pirms ierīces ieslēgšanas noņemiet visas regulēšanas atslēgas vai uzgriežņus atslēgas.** *Uz ierīces rotējošajās daļas atstāta uzgriežņu atslēga vai atslēga var radīt traumu.*
- e) **Nesniedzieties pārāk tālu.** Vienmēr stāviet stabili un saglabājiet līdzsvaru. *Tādējādi var labāk vadīt ierīci negaidītās situācijās.*
- f) **Attiecīgi apģērbieties.** Nevalkājiet vaļiņu apģērbu vai rotaslietas. *Nepieļaujiet matu un apģērba saskari ar kustīgajām daļām. Vaļīgas drēbes, rotaslietas vai gari mati var iekļerties kustīgajās daļās.*
- g) **Ja ir iespēja uzstādīt putekļu nosūkšanas un savākšanas ierīces, pieslēdziet un lietojiet tās pareizi.** *Putekļu savākšanas ierīču izmantošana var mazināt putekļu radītos draudus.*
- h) **Nekļūstiet nevērīgs pret ierīces drošas izmantošanas principiem un neignorējiet tos pat tad, ja bieži izmantojat ierīci un esat labi apguvis tās lietošanu.** *Neuzmanīga rīcība vienā acumirkli var radīt smagas traumas.*

4) Ierīces lietošana un uzturēšana

- a) **Nespiediet ierīci ar spēku.** Izmantojiet konkrētajam darbam piemērotu ierīci. *Lietojot atbilstošu ierīci paredzētajā ātrumā, darbs tiks paveikts labāk un drošāk.*
- b) **Nelietojiet ierīci, ja, nospiežot slēdzi, tā neieslēdzas vai neizslēdzas.** *Ierīce, kuru nevar vadīt, izmantojot slēdzi, rada draudus un tā ir jāremontē.*
- c) **Pirms jebkādu regulēšanas darbu veikšanas, piederumu maiņas vai ierīces novietošanas uzglabāšanai atvienojiet kontaktspraudni no barošanas avota un/vai izņemiet akumulatoru.** *Šie pasākumi palīdz novērst ierīces nejašu ieslēgšanu.*
- d) **Ja ierīces neizmantojat, novietojiet tās bērniem nepieejamā vietā un neļaujiet tās lietot tiem, kas nepazīna ierīces lietošanu vai šeit sniegtos norādījumus.** *Ierīces kļūst par apdraudējumu neapmācītu lietotāju rokās.*
- e) **Veiciet ierīču un piederumu tehnisko apkopi.** *Pārbaudiet kustīgo detaļu nobīdi vai saķeri, detaļu bojājumus un jebkādas citas faktorus, kas var ietekmēt ierīces darbību. Ja ierīce ir bojāta, pirms lietošanas saremontējiet to. Daudzu nelaimes gadījumu iemesls ir slikti uzturētas ierīces.*
- f) **Uzturiet griešanas ierīces asas un tīras.** *Pareizi uzturētas griešanas ierīces ar asiem asmeņiem retāk saliecas, un tās ir vieglāk vadīt.*
- g) **Lietojiet ierīci, piederumus un asmeņus u.c. detaļas atbilstoši šeit sniegtajiem norādījumiem, ņemot vērā darba apstākļus un veicamos uzdevumus.** *Ierīces lietošana mērķiem, kuriem tā nav paredzēta, var radīt bīstamas situācijas.*
- h) **Rokturiem un turēšanas virsmām jābūt sausām, tīrām; uz tām nedrīkst būt eļļas un smērvielas.** *Slīdeni rokturi un turēšanas virsmas traucē drošu ierīces lietošanu un vadību negaidītās situācijās.*

5) Akumulatora darbarīka lietošana un apkope

- Uzlādējiet akumulatorus tikai ar tiem lādētājiem, kurus iesaka ražotājs.** Lādētājs, kas ir piemērots viena tipa akumulatora blokam, var kļūt ugunsbīstams, lietojot to ar cita veida akumulatora bloku.
- Izmantojiet ierīces tikai ar tām paredzētiem akumulatoriem.** Jebkura cita akumulatora bloka lietošana var radīt traumas un ugunsgrēka risku.
- Kad akumulators netiek izmantots, turiet to drošā attālumā no metāla priekšmetiem, piemēram, papīra saspaudēm, monētām, atslēgām, naglām, skrūvēm un citiem nelieliem metāla priekšmetiem, kas var savienot spaiļes.** Akumulatora spaiļu savienošana var radīt apdegumus vai aizdegšanos.
- Nepareizas lietošanas gadījumā no akumulatora var izdalīties šķidrums; izvairieties no saskares ar to. Ja nejauši notiek saskare, noskalojiet skarto vietu ar ūdeni. Ja šķidrums iekļūst acīs, vērsieties pēc medicīniskās palīdzības.** No akumulatora iztecošais šķidrums var izraisīt kairinājumu vai apdegumus.
- Nelietojiet bojātu vai pārveidotu akumulatoru.** Bojāts vai pārveidots akumulators var darboties neparedzami, izraisot aizdegšanos, sprādzienu vai traumu gūšanas risku.
- Nepakļaujiet akumulatoru uguns vai augstas temperatūras ietekmei.** Uguns iedarbība vai tādas temperatūras iedarbība, kas pārsniedz 130 °C, var izraisīt sprādzienu.
- Ievērojiet visus norādījumus par akumulatora uzlādi un nekādā gadījumā neuzlādējiet akumulatoru vai akumulatora darbarīku ārpus lietošanas rokasgrāmatā norādītā temperatūras diapazona.** Nepareiza uzlāde vai uzlāde temperatūrā, kas ir ārpus norādītā diapazona, var bojāt akumulatoru un palielināt aizdegšanās risku.

6) Apkope

- Uzticiet ierīces remontu tikai kvalificētiem speciālistiem; remontam jāizmanto tikai oriģinālās rezerves daļas.** Tādējādi tiks garantēta ierīces droša lietošana.
- Nekādā gadījumā neveiciet bojātu akumulatoru apkopi.** Akumulatoru apkopi drīkst veikt tikai ražotājs vai pilnvarots apkopes pakalpojumu nodrošinātājs.

1.2.2 Drošības brīdinājumi zāliena un zāliena malu trimmerim

- Nelietojiet ierīci sluktos laika apstākļos, it īpaši tad, ja ir iespējams pērķona negaiss.** Tas palielina risku, ka jums varētu iestert zibens.
- Rūpīgi pārbaudiet, vai teritorijā, kurā izmantosiet ierīci, nav savvaļas dzīvnieku.** Ierīces darbības laikā var tikt traumēti savvaļas dzīvnieki.
- Rūpīgi pārbaudiet vietu, kur lietošiet ierīci, un noņemiet akmeņus, zarus, vadus, kaulus un citus svešķermeņus.** Izsviesti priekšmeti var radīt smagu traumu.
- Pirms ierīces vienmēr vizuāli pārbaudiet, vai griezējs un griezēja mezgls nav bojāti.** Bojātas detaļas palielina traumu risku.
- Vienmēr izmantojiet aizsargus.** Aizsargiem jābūt darba kārtībā un pareizi uzstādītiem. Valģis, bojāts aizsargs vai tāds, kas nedarbojas pareizi, var radīt traumu.
- Visām gaisa dzesēšanas atverēm vienmēr jābūt tīrām.** Nosprostoti gaisa ievades kanāli un netīrumi var izraisīt pārkaršanu un aizdegšanos.
- Vienmēr lietojiet acu un dzirdes aizsarglīdzekļus.** Atbilstoši aizsarglīdzekļi var samazināt traumas.
- Strādājot ar ierīci, vienmēr uzvelciet neslidošus aizsargapavus.** Nedrīkst strādāt ar ierīci, ja esiet ar basām kājām vai valkājat atvērta sandales. Tādējādi tiek samazināta iespēja gūt traumu, kājām saskaroties ar kustīgu griezēju.
- Ierīces lietošanas laikā vienmēr velciet aizsargapgērbi, piemēram, garās bikses, kuras nosedz operatora kājas.** Saskaņā ar kustīgu griezni vai auklu, var radīt traumas.
- Ierīces darbības laikā nodrošiniet, ka garāmgājēji ir drošā attālumā.** Izsviesti gruži var radīt smagas traumas.
- Nelietojiet ierīci augstāk par vidukli.** Tas palīdzēs izvairīties no nejaušas griezēja saskares ar citiem priekšmetiem, un efektīvāk vadīt ierīci neparedzētās situācijās.
- Darbinot ierīci slāpā zālē, ievērojiet piesardzību. Ejiat mierīgi, neskrīniet.** Šādi samazināsiet paslīdēšanas un nokrišanas risku, kas var radīt traumas.
- Nelietojiet ierīci ļoti slīpās vietās.** Šādi samazināsiet līdzsvara zuduma iespējāmību, paslīdēšanas un nokrišanas risku, kas var radīt traumas.
- Strādājot nogāzēs, vienmēr pārliecinieties par kāju novietojumu, vienmēr strādājiet šķērsām nogāzei, nekad augšup vai lejup un ievērojiet īpašu piesardzību, mainot virzienu.** Šādi samazināsiet līdzsvara zuduma iespējāmību, paslīdēšanas un nokrišanas risku, kas var radīt traumas.
- Nodrošiniet, lai barošanas kabeļi un kabeļi neatrastos griešanas vietas tuvumā.** Strāvas vadi vai kabeļi var būt paslēpti dzīvzogā vai krūmos, un tos var nejauši pārgriezt vai sabojāt ar auklu vai griezni.
- Turiet visas ķermeņa daļas tālāk no kustīgā trimmera griežņa vai auklas.** Neattīriet ierīci materiāliem, kamēr tā nav atvienota no barošanas avota. Kustīgā trimmera grieznis vai aukla var radīt nopietnas traumas.
- Pārvietojiet ierīci izslēgtu un turiet to tālāk no ķermeņa.** Pareizs darbs ar ierīci var samazināt nejaušu saskari ar kustīgā trimmera griezni vai auklu.
- Izmantojiet tikai ražotāja norādītās griešanas galvas un trimmera griežņus vai auklas.** Nepareizas rezerves daļas var izraisīt kontroles zudumu, lūzumus un traumas.
- Nemainiet trimmera griežņus vai auklas ar metāla vadiem un asmeņiem.** Neieteikto griešanas elementu izmantošana var radīt traumas.

1.3 Papildu norādījumi par drošību

1.3.1 Paredzētā lietošana

GARDENA trimmeris ir paredzēts zāliena un zāles platību apļaušanai un apgriešanai privātos piemājas dārzos un mazdārzos. Motorzāģis nav piemērots nepārtrauktam darbam (profesionālai lietošanai).





BĪSTAMI!

Varat gūt traumas!

Izstrādājums nav paredzēts dzīvzogu griešanai, materiāla sasmalcināšanai vai komposta gatavošanai.

1.3.2 Brīdinājumi par akumulatoru un akumulatoru lādētāju drošību

-  **Izlasiet visus drošības brīdinājumus un norādījumus.** Neievērojot brīdinājumus un norādījumus, var rasties elektrotrauma, aizdegšanās un/ vai smagas traumas.
- Glabājiet šos norādījumus drošā vietā.** Izmantojiet akumulatora lādētāju tikai tad, ja pārzināt visas tā funkcijas un spējāt tās izmantot bez ierobežojumiem, vai arī esat saņēmuši atbilstošus norādījumus.
- Nelietojiet lādētāju sprādzienbīstamā vidē.**
- Uzraugiet bērnus lādētāja lietošanas, tīrīšanas un apkopes laikā.** Tas nepieciešams, lai bērni nerotaļātos ar akumulatora lādētāju.
- Uzlādējiet tikai POWER FOR ALL sistēmas PBA tipa 18 V litija jonu akumulatorus, sākot ar 1,5 Ah ietilpību (vismaz 5 akumulatora elementu).** Akumulatora spriegumam jāatbilst akumulatora lādētāja uzlādes spriegumam. Neuzlādējiet neuzlādējamus akumulatorus. Pretējā gadījumā nastās aizdedzināšanās un sprādziena risks.
-  **Izmantojiet akumulatoru lādētāju tikai slēgtās un sausās telpās.** Ūdens iekļūšana akumulatora lādētājā palielina elektriskās strāvas trieciena risku.
- Gādājiet, lai akumulatora lādētājs ir tīrs.** Netīrumi var izraisīt elektriskās strāvas triecienu.
- Pirms lietošanas vienmēr pārbaudiet akumulatoru lādētāju, tostarp kabeli un kontaktspraudni.** Nelietojiet akumulatora lādētāju, ja pamanāt bojājumus. Neatveriet akumulatora lādētāju patstāvīgi; uzticiet remontdarbu veikšanu tikai kvalificētiem darbiniekiem, izmantojot oriģinālās rezerves daļas. Bojāti akumulatora lādētāji, kabeļi un kontaktspraudņi palielina elektriskās strāvas trieciena risku.
- Neizmantojiet akumulatora lādētāju uz viegli uzliesmojošām virsmām (piemēram, uz papīra, tekstilizstrādājumiem utt.) vai degtspējīgā vidē.** Pastāv aizdegšanās risks, jo uzlādes laikā akumulatora lādētājs sakarst.
- Ja nepieciešams nomainīt savienojuma kabeli, tas jāveic uzņēmumam GARDENA vai pilnvarotam GARDENA elektroinstrumentu apkopes dienestam, lai izvairītos no drošības apdraudējuma.**
- Šie brīdinājumi par drošību attiecas tikai uz 18 V litija jonu akumulatoriem, kas paredzēti POWER FOR ALL sistēmai.**
- Uzlādējiet akumulatorus tikai ar ražotāja ieteiktiem akumulatoru lādētājiem.** Akumulatora lādētājs, kas piemērots vienam akumulatoru veidam, var radīt aizdegšanās risku, ja to izmanto cita veida akumulatoram.
- Ja akumulators ir bojāts vai tiek izmantots nepareizi, var arī izplūst tvaiki.** Pārliecinieties, ka vieta ir labi vēdināma, un vērsieties pēc medicīniskās palīdzības, ja parādās kādi nevēlami simptomi. Tvaiki var kairināt elpceļus.
- Ja akumulators ir bojāts, var izplūst šķidrums un samitrināt līdzās esošos priekšmetus.** Pārbaudiet ietekmētās daļas. Notīriet tās vai nomaiņiet, ja nepieciešams.
- Ja akumulatoru izmanto nepareizi vai tas tiek bojāts, var izplūst uzliesmojošs šķidrums; izvairieties no saskares ar to. Ja nejauši notiek saskare, noskalojiet skarto vietu ar ūdeni. Ja šķidrums iekļūst acīs, vērsieties pēc medicīniskās palīdzības.** No akumulatora iztecošais šķidrums var izraisīt kairinājumu vai apdegumus.
- Izmantojiet akumulatoru tikai POWER FOR ALL sistēmas partneruzņēmumu izstrādājumos.** Ar POWER FOR ALL zīmī apzīmēti 18 V akumulatori ir pilnībā saderīgi ar šādu aprīkojumu: 18 V POWER FOR ALL sistēmas partneruzņēmumu izstrādājumiem.
- Ievērojiet ieteikumus par akumulatoriem, kas ietverti jūsu ierīces lietošanas rokasgrāmatā.** Tas ir vienīgais veids, kā droši darbināt akumulatoru un ierīci un aizsargāt akumulatorus no bīstamas pārslodzes.
- Uzlādējiet akumulatorus tikai ar ražotāja vai POWER FOR ALL sistēmas partneru ieteiktajiem akumulatoru lādētājiem.** Akumulatora lādētājs, kas ir piemērots noteikta veida akumulatoram, rada ugunsbīstamību, ja to lieto kopā ar citiem akumulatoriem (akumulatora tips: PBA 18 V u.c./saderīgi akumulatoru lādētāji: AL 18 u.c.).
- Akumulators piegādes laikā ir daļēji uzlādēts.** Lai panāktu maksimālu akumulatora veiktspēju, pirms tā pirmās lietošanas reizes pilnībā uzlādējiet akumulatoru ar akumulatoru lādētāju.
- Glabājiet akumulatorus bērniem nepieejamā vietā.**
- Neatveriet akumulatoru.** Var rasties issavienojums.
- Neizraisiet akumulatora isslēgumu.** Kad akumulators netiek izmantots, turiet to drošā attālumā no metāla priekšmetiem, piemēram, papīra saspaudēm, monētām, atslēgām, naglām, skrūvēm un citiem nelieliem metāla priekšmetiem, kas var savienot kontaktus. Akumulatora spaiļu savienošana var radīt apdegumus vai aizdegšanos.
- Akumulatora kontakti pēc lietošanas var būt karsti.** Izņemot akumulatoru, pievērsiet uzmanību karstajiem kontaktiem.
- Akumulatoru var sabojāt ar smailiem priekšmetiem, piemēram, naglu vai skrūvgriezi, vai ārēja spēka iedarbībā.** Var rasties iekšējs issavienojums, izraisot akumulatora aizdegšanos, dūmošanu, sprādzienu vai pārkaršanu.
- Nekad neveiciet bojātu akumulatoru apkopi.** Visu veidu akumulatoru tehnisko apkopi drīkst veikt tikai ražotājs vai pilnvaroti apkopes dienesti.

→  **Aizsargājiet akumulatoru pret karstumu, tai skaitā pret ilgstošu saules gaismas iedarbību, pret uguni, netirumiem, ūdeni un mitrumu.** Var rasties sprādziens un issavienojums.

→ **Lietojiet un glabājiet akumulatoru tikai apkārtējās vides temperatūras diapazonā no -20 °C līdz +50 °C.** Piemēram, neatstājiet akumulatoru vasarā automašīnā. Ja temperatūra ir < 0 °C, veiktspēja var samazināties atkarībā no ierīces.

→ **Uzlādējiet akumulatoru tikai apkārtējās vides temperatūrā no 0 °C līdz +45 °C.** Uzlāde ārpus temperatūras diapazona var sabojāt akumulatoru un palielināt aizdegšanās risku. **Pēc lietošanas ļaujiet akumulatoram atdzist vismaz 30 minūtes, pirms veicat tā uzlādi vai novietojat glabāšanā.**

1.3.3 Papildu elektrodrošības norādījumi



BĪSTAMI!

Iespējama sirds apstāšanās!

Šis izstrādājums lietošanas laikā rada elektromagnētisko lauku. Šāds elektromagnētiskais lauks var ietekmēt aktīvo vai pasīvo medicīnisko implantu (piemēram, elektrokardiosimulatoru) darbību, izraisot smagas vai nāvējošas traumas.

→ Pirms šīs ierīces lietošanas konsultējieties ar ārstu un implanta ražotāju. Izņemiet akumulatoru, ja nelietojat ierīci.

1.3.4 Papildu norādījumi par personīgo drošību



BĪSTAMI!

Nosmakšanas risks

Mazākas detaļas var norīt.

→ Neveiciet montāžas darbus mazu bērnu tuvumā.

- Pārbaudiet, vai ierīce nav bojāta, ja trāpāt cietam priekšmetam vai rodas pārmērīga vibrācija.
- Netuviniet rokas griešanas auklas garuma ierobežotājam.
- Izvairieties no situācijām, kas var rasties parasta darba laikā, piemēram, no auklas spoles nosprostojuma.
- Pirms ierīces novietošanas glabāšanā veiciet tīrīšanas un apkopes darbus.
- **Nelietojiet izstrādājumu uguns tuvmā vai diķu kopšanai.** Tādējādi tiks novērsta uguns iekļūšana un bojājumi.

2. SALIKŠANA



BĪSTAMI!

Sagriešanās, ko izraisa griešanas aukla.

Ja ierīce nejauši ieslēdzas, griešanas aukla var radīt traumas.

→ Pirms motorzāģa salikšanas izņemiet akumulatoru. Uzvelciet aizsargcimdus. Uzlieciet aizsargpārsegu.

2.1 Piegādes komplektācija

	Preces Nr. 14703-20	Preces Nr. 14703-55
Ar akumulatoru darbināms trimmeris	x	x
Akumulatora lādētājs	x	-
Akumulators (4,0 Ah)	x	-
Operatora rokasgrāmata	x	x

2.2 Roktura stiprinājums [attēls A1]

1. Nospiediet rokturi ① fiksējošajā uzmvā ② līdz tas ar klikšķi fiksējas. *Nodrošiniet, lai rokturis būtu droši pievienots.*
2. Pievelciet fiksējošo uzmvu ②.

2.3 Aizsargpārsega un augu aizsargskavas stiprinājums [attēls A2/A3]



BĪSTAMI!

Iespējama trauma.

Pirkstu iespiešana uzstādīšanas laikā var radīt traumas.

→ Ievērojiet piesardzību, montējot kopā abas trimmera daļas, lai nepieļautu pirkstu iespiešanu.

1. Bīdīet aizsargpārsegu priekšējo daļu ④ uz trimmera galvas ③, līdz tā nofiksējas.

2. Aizsargpārsega aizmugurējo daļu ⑤ līdz galam uzbidiet uz trimmera galvas ③.
3. Uzmanīgi pievelciet divas mazas skrūves ⑥.
4. Izlīdziniet 1 augu aizsargskavu ⑦ nedaudz uz āru un nospiediet 2 uz trimmera galvas ③, līdz tas ar klikšķi fiksējas.

2.4 Papildu roktura stiprinājums [attēls A4]

1. Nospiediet papildu rokturi ⑧ roktura skavā ⑨. *Pārliecinieties, ka papildu rokturis ir stingri ievietots.*
2. Pievelciet lielo skrūvi (M5x32) ⑩.

3. LIETOŠANA



BĪSTAMI!

Sagriešanās, ko izraisa griešanas aukla.

Ja ierīce nejauši ieslēdzas, griešanas aukla var radīt traumas.

→ Pirms izstrādājuma pārbaudes vai transportēšanas uzgaidiet, līdz griešanas aukla ir pilnībā apstājusies. Izņemiet akumulatoru. Uzvelciet aizsargcimdus.

3.1 Akumulatora uzlāde [attēli O1/O2/O3]



UZMANĪBU!

Materiālie zaudējumi.

Ja barošanas avota spriegums neatbilst akumulatora lādētāja datu plāksnītē norādītajai specifikācijai, akumulatora lādētājs var tikt sabojāts.

→ Ievērojiet tīkla sprieguma parametrus.



BĪSTAMI!

Iespējama trauma.

Ievietojot akumulatoru, var tikt iespiesti pirksti.

→ Sargiet pirkstus.

Viedā uzlādes procesa dēļ akumulatora uzlādes stāvoklis tiek atpazīts automātiski un atkarībā no akumulatora temperatūras un sprieguma tas tiek uzlādēts ar optimālu uzlādes strāvu. Šādi akumulators tiek saudzēts un, paliekot lādētājā, vienmēr ir pilnībā uzlādēts.

1. Nospiediet atbrīvošanas pogu ① un izņemiet akumulatoru ② no akumulatora turētāja .
2. Pieslēdziet akumulatora lādētāju ③ tīkla rozetei.
3. Uzbidiet akumulatora lādētāju ③ uz akumulatora ②. *Ja akumulatora uzlādes indikators ④ uz akumulatora lādētāja mirgo zaļā krāsā, notiek akumulatora uzlāde.* *Ja akumulatora uzlādes indikators ④ akumulatora lādētājā pastāvīgi deg zaļā krāsā, tas nozīmē, ka akumulators ir pilnībā uzlādēts (lādēšanas ilgums skatīt 7. sadaļu TEHNISKIE DATI).*
4. Uzlādes laikā regulāri pārbaudiet uzlādes līmeni.
5. Kad akumulators ② ir pilnīgi uzlādēts, varat atvienot akumulatoru ② no akumulatora lādētāja ③.

3.2 Displeja elementu nozīme

3.2.1 Akumulatora uzlādes indikators uz akumulatora lādētāja [att. O3]

Mirgojošs akumulatora uzlādes indikators ④



Par uzlādes procesu signalizē akumulatora lādēšanas indikators ④ mirgošana.

Piezīme. Uzlāde ir iespējama tikai tad, ja akumulatora temperatūra ir pieļaujamajā uzlādes temperatūras diapazonā, skatiet 7. sadaļu TEHNISKIE DATI.

Pastāvīgs gaismas signāls akumulatora uzlādes indikatorā ④



Akumulatora uzlādes indikators ④ **pastāvīgais gaismas signāls** signalizē, ka akumulators ir pilnībā uzlādēts vai ka akumulatora temperatūra ir ārpus pieļaujamā uzlādes temperatūras diapazona un tādēļ to nav iespējams uzlādēt. Tiklīdz ir sasniegta pieļaujamā temperatūras diapazons, akumulators tiek uzlādēts.

Bez ievietota akumulatora akumulatora lādēšanas indikators ④ **pastāvīgais gaismas signāls** signalizē, ka tīkla kontaktdakša ir ievietota kontaktlīdzdā un lādētājs ir gatavs darbam.

3.2.2 Akumulatora uzlādes stāvokļa indikators izstrādājumā [attēls O4/O6]

Pēc izstrādājuma iedarbināšanas 5 sekundes tiek rādīta akumulatora uzlādes stāvokļa indikators .

Akumulatora uzlādes stāvokļa indikators	Akumulatora uzlādes stāvoklis
iedegas zaļā krāsā	67 – 100 % uzlādēts
iedegas zaļā krāsā	34 – 66 % uzlādēts
iedegas zaļā krāsā	11 – 33 % uzlādēts
mirgo zaļā krāsā	0 – 10 % uzlādēts

Ja gaismas diode LED mirgo zaļā krāsā, akumulatoru nepieciešams uzlādēt.

Ja kļūdas gaismas diode LED deg vai mirgo, skatīt 6. sadaļu PROBLĒMU NOVĒRŠANA.

3.2.3 Vadības panelis [attēls O4]

Ieslēgšanas/izslēgšanas poga :

→ Nospiediet ieslēgšanas/izslēgšanas pogu vadības panelī .

Kad trimmeris ir ieslēgts, ieslēgšanas pogas gaismas diode LED iedegas.

Trimmeris izslēdzas automātiski pēc 1 minūtes.

Darbības pastiprināšanas poga :

→ Vadības panelī nospiediet darbības pastiprināšanas pogu .

Kad darbības pastiprināšanas režīms ir iespējots, gaismas diode LED iedegas.

Darbības pastiprināšanas režīms palielina motora ātrumu, lai nodrošinātu maksimālu griešanas veiktspēju.

Griešanas auklas garuma indikators :

Griešanas auklas garuma indikators iedegas, ja griešanas auklas garums ir pārāk īss un trimmeris negriež/netiek noslogots, kad motors darbojas.

→ Izvelciet griešanas auklu (skatīt "3.7 Griešanas auklas pagarināšana (automātiska pieskaršanās) [attēls O10/O11]").

3.2.4 Darba pozīcija [attēls O5]

→ Turiet izstrādājumu aiz papildu roktura un galvenā roktura tā, lai trimmera galva būtu nedaudz sasvērta uz priekšu.

Izvairieties no griešanas auklas saskares ar cietiem priekšmetiem (mūris, akmeņi, žogi u.c.), lai griešanas aukla nenodiltu vai nenolūztu.

3.3 Trimmera palaišana/apturēšana

BĪSTAMI! Traumu risks

Ja tiekot atlaistai palaišanas svirai izstrādājums neapstājas, pastāv miesas bojājumu gūšanas risks.

→ Neignorējiet drošības ierīci vai slēdžus. Piemēram, palaišanas sviru nedrīkst pievienot rokturim. Neveiciet tādas izmaiņas izstrādājumā, kas nav aprakstītas šajā rokasgrāmatā.

3.3.1 Pirms palaišanas [attēls O1]

1. Pārbaudiet, vai aizsargpārsegs un augu aizsargskava ir pareizi uzstādīta (skatīt "2.3 Aizsargpārsega un augu aizsargskavas stiprinājums [attēls A2/A3]").
2. Ievietojiet akumulatoru akumulatora turētājā tā, lai tas dzirdami nofiksētos.

3.3.2 Trimmera palaišana [attēls O1/O5/O6]

1. Nospiediet ieslēgšanas/izslēgšanas pogu (pussekundi) vadības panelī līdz ieslēgšanas pogas gaismas diode LED iedegas zaļā krāsā.
2. Pieturiet papildu rokturi ar vienu roku.
3. Ar otro roku pieturiet galveno rokturi un pavelciet palaišanas sviru . Trimmeris sāk darboties.

3.3.3 Trimmera apturēšana

1. Atlaidiet palaišanas sviru .
2. Trimmeris apstājas.
3. Nospiediet ieslēgšanas/izslēgšanas pogu vadības panelī līdz ieslēgšanas pogas gaismas diode LED izslēdzas.
4. Pagaidiet, līdz griešanas aukla ir pilnīgi apstājusies.
5. Izņemiet akumulatoru .

3.4 Papildu roktura pozīcijas pielāgošana [attēls O7]

Papildu roktura pozīciju var ieregulēt atbilstoši jūsu augumam.

1. Atveriet savilcējsviru .
2. Sasveriet papildu rokturi vajadzīgajā pozīcijā.
3. Aizveriet savilcējsviru .

3.4.1 Savilcējsvīras iespīlēšanas spēka pielāgošana [attēls O7]

Savilcējsvīras iespīlēšanas spēku var pielāgot, kā nepieciešams.

Iespīlēšanas spēks pārāk spēcīgs:

1. Atveriet savilcējsviru .
2. Pagrieziet skrūvi pretēji pulksteņrādītāju kustības virzienam, izmantojot skrūvgriezi.
3. Aizveriet savilcējsviru .

Iespīlēšanas spēks pārāk vājš:

4. Atveriet savilcējsviru .
5. Pagrieziet skrūvi pulksteņrādītāju kustības virzienā, izmantojot skrūvgriezi.
6. Aizveriet savilcējsviru .

3.5 Augu aizsargskavas pielāgošana [attēls O9]

– Darba pozīcija [attēls O8]

– Parkošanās pozīcija [attēls O9]

→ Pagrieziet augu aizsargskavu un bidiet to vajadzīgajā pozīcijā, → līdz tā nofiksējas.

3.6 Trimmera transportēšana

BĪSTAMI! Traumu risks

Ja ir ievietots akumulators un trimmeris ir ieslēgts, ir iespējams nejauši pavelkt palaišanas sviru un iedarbināt trimmeri.

→ Transportējiet trimmeri tikai tad, kad akumulators ir izņemts un trimmeris ir izslēgts.

→ Pagrieziet augu aizsargskavu parkošanās pozīcijā, līdz tā nofiksējas.

3.7 Izvelciet griešanas auklu (automātiska pieskaršanās) [attēls O4/O10/O11]

Automātiska PIESKARŠANĀS funkcija tiek aktivizēta, kad motors darbojas.

Vienmērīgu zāliena pļaušanu var panākt tikai tad, ja griešanas aukla ir maksimālajā garumā. Pirmo reizi iedarbinot, griešanas auklu var būt nepieciešams pagarināt vairākas reizes.

Griešanas auklas garuma indikators iedegas, ja griešanas auklas garums ir pārāk īss un trimmeris negriež/netiek noslogots, kad motors darbojas.

1. Palaist trimmeri.
2. Turiet trimmera galvu paralēli zemei un isi paspiediet pret stingru pamatu (izvairieties no ilgstoša nepārtraukta spiediena).

Griešanas aukla tiek automātiski pagarināta ar dzirdamu pārslēgšanas darbību un auklas ierobežotājs nodrošina to pareizajā garumā.

→ Ja nepieciešams, pieskarities vairākas reizes pēc kārtas.

Griešanas auklas garuma indikators iedegas, ja griešanas auklas garums ir pārāk īss un trimmeris negriež/netiek noslogots, kad motors darbojas.

Kad griešanas aukla sasniedz auklas ierobežotāju , griešanas auklas garuma indikators vairs nav redzams.

4. TEHNISKĀ APKOPE

BĪSTAMI!

Sagriešanās, ko izraisa griešanas aukla.

Ja ierīce nejauši ieslēdzas, griešanas aukla var radīt traumas.
→ Pirms apkopes veikšanas izstrādājumam pagaidiet, līdz griešanas aukla ir pilnībā apstājusies. Izņemiet akumulatoru. Uzvelciet aizsargcimdus. *Asas malas uz griešanas auklas, auklas ierobežotāja vai citām daļām var radīt traumas.*

4.1 Trimmera tīrīšana [attēls M1]

BĪSTAMI!

Varat gūt traumas!

Iespējama trauma un motorzāģa bojājumi.
→ Motorzāģa tīrīšanai neizmantojiet ūdeni vai ūdens strūklu (it īpaši augstspiediena ūdens strūklu). *Tā var sabojāt izstrādājumu vai ļaut ūdenim iekļūt elektriskajās daļās un izraisīt koroziju vai issavienojumus.* Tīrīšanai nelietojiet ķīmiskas vielas, tostarp petroleju un šķīdinātājus. Dažas no tām var sabojāt svarīgas plastmasas daļas.

Gaisa plūsmas atverēm vienmēr jābūt tīrām.

1. Tīriet ventilācijas atveres ⑩ uz galvenā roktura ⑪ un trimmera galvas ③ ar mikstas suku palīdzību (neizmantojiet)
2. tīrīšanai skrūvgriežus). *Izmantojot citus instrumentus, izstrādājums var tikt sabojāts.*
3. Tīriet visas kustīgās detaļas pēc katras lietošanas reizes. Izņemiet, pirmkārt, zāles un netīrumu atliekas no aizsargapvalka ⑤.
4. Regulāri tīriet trimmera galvu vai spoli.

4.2 Akumulatora un akumulatora lādētāja tīrīšana

Akumulatora un akumulatora lādētāja virsmai un kontaktiem jābūt tīriem un jānožūst pirms akumulatora savienošanas ar akumulatora lādētāju.

→ Neizmantojiet krāna ūdeni.

4.2.1 Akumulatora tīrīšana

Akumulatora tīrīšanai neizmantojiet ķīmikālijas.

→ Izmantojiet mikstu, tīru, sausu suku, lai ik pa laikam iztīrītu ventilācijas spraugas un akumulatora kontaktus.

4.2.2 Akumulatora lādētāja tīrīšana

→ Kontaktu un plastmasas daļu tīrīšanai izmantojiet mikstu, sausu drānu.

Vienmēr notīriet un veiciet apkopi pirms uzglabāšanas.

4.3 Auklas spoles nomaiņa [attēls M2/M3]:

BĪSTAMI!

Varat gūt traumas!

Metāliskas griezējinstrumenta daļas var radīt traumu.
→ Neizmantojiet griešanas elementus, rezerves daļas vai piederumus, kuru lietošanu ierīcē GARDENA nav paredzējis. Izmantojiet tikai oriģinālās GARDENA auklas spoles.

Kad dilstošā riba ⑮ vairs nav redzama, spoles pārsegs ⑰ ir jānomaina. Rezerves auklas spoli vai spoles pārsegu var iegūt no GARDENA izplatītāja vai tieši GARDENA klientu apkalpošanas dienestā.

Precei Nr. 14703 PowerTrim 30/18V P4A:

- GARDENA auklas spole trimmerim preces Nr. 5411
- GARDENA spoles pārsegs trimmerim preces Nr. 5413

1. Vienlaicīgi nospiediet spoles pārsegu ⑰ pie diviem fiksatoriem ⑱ un noņemiet to.
2. Izņemiet auklas spoli ⑲.
3. Izņemiet visus iespējamus netīrumus no auklas spoles kronšteina ⑳.
4. Izvelciet griešanas auklu ⑭ caur metālisko uznavu ㉑.
5. Ievietojiet auklas spoli ⑲ auklas spoles kronšteinā ㉑.
6. Izvelciet griešanas auklu ⑭ no jaunās auklas spoles ⑲ no plastmasas gredzena ㉒ cilpas, līdz vītnes ierobežotājam ⑮.
7. Novietojiet spoles pārsegu ⑰ uz auklas spoles kronšteina ㉑ līdz abi fiksatori ⑱ dzirdami nofiksējas (klikšķis).

Pārliecinieties, vai griešanas aukla nav saspiesta.

→ Ja spoles pārsegu ⑰ nevar savienot, pagrieziet auklas spoli ⑲ uz priekšu un atpakaļ, līdz aukla spole ⑲ ir pilnībā ievietota auklas spoles kronšteinā ㉑.

5. UZGLABĀŠANA

5.1 Izslēgšana

Uzglabājiet motorzāģi bērniem nepieejamā vietā.

1. Izņemiet akumulatoru ⑧.
2. Uzlādējiet akumulatoru (skatiet sadaļu "3.1. Akumulatora uzlāde [attēls O1/O2/O3]").
3. Izīriiet trimmeri, akumulatoru un akumulatora lādētāju (skatīt 4. sadaļu "Apkope").
4. Uzglabājiet trimmeri, akumulatoru un akumulatora lādētāju sausā, slēgtā un drošā vietā, kur nav iespējama salna.

6. KĻŪDU NOVĒRŠANA



BĪSTAMI!

Sagriešanās, ko izraisa griešanas aukla.

Ja ierīce nejauši ieslēdzas, griešanas aukla var radīt traumas.
→ Pirms sākat izstrādājuma problēmu novēršanu, uzgaidiet, līdz griešanas aukla ir pilnībā apstājusies. Izņemiet akumulatoru. Uzvelciet aizsargcimdus.

6.1 Kļūdu tabula

Problēma	Iespējamais iemesls	Risinājums
Trimmeris nesāk darboties.	Ieslēgšanas pogas gaismas diode LED ir izslēgta.	→ Nospiediet ieslēgšanas/izslēgšanas pogu.
	Akumulators nav līdz galam ievietots akumulatora turētājā.	→ Pilnībā ievietojiet akumulatoru akumulatora turētājā, līdz tas dzirdami nofiksējas (klikšķis).
Trimmeris griez neapmierinoši	Griešanas aukla ir nolietojusies vai pārāk isa.	→ Izvelciet griešanas auklu (skatīt "3.7. Griešanas auklas pagarināšana (automātiska PIESKARŠANĀS)").
	Griešanas aukla ir izlietota.	→ Nomainiet auklas spoli (skatīt "Auklas spoles nomaiņa").
	Griešanas aukla ir ievilkta vai aizķeras auklas spolē.	→ Izvelciet griešanas auklu no auklas spoles (skatīt "Auklas spoles nomaiņa").
Trimmeris spēcīgi vibrē.	Paaugstināta nefildzvarota kustība spoles kronšteina smaga piesārņojuma dēļ	→ Atveriet spoles kronšteina pārsegu un izņemiet netīrumus un zāli.
Trimmeri nevar apturēt	Palaišanas svira ir iestrēgusi.	→ Izņemiet akumulatoru un atvienojiet palaišanas sviru.
Trimmeris apstājas	Gari atgriezumi ir aptinušies ap auklas spoles kronšteinu.	→ Izņemiet atgriezumus.
Griešanas auklu nevar pagarināt vai tā tiek ātri izlietota	Aukla ir kļuvusi pārāk sausa vai trausla (piemēram, ziemas laikā).	→ Ievietojiet auklas spoli ūdeni apmēram 10 stundas.
	Bieža griešanas auklas saskare ar cietiem priekšmetiem.	→ Izvairieties no saskares starp griešanas auklu un cietiem priekšmetiem.
Trimmeris nesāk darboties vai apstājas.	Akumulators ir tukšs.	→ Uzlādējiet akumulatoru.
Gaismas diode LED ① mirgo zaļā krāsā [attēls O4]		
Trimmeris nesāk darboties vai apstājas.	Akumulatora temperatūra ārpus pieļaujamā diapazona.	→ Pagaidiet, līdz akumulatora temperatūra atkal ir robežās no 0 °C līdz +45 °C.
Kļūdas gaismas diode LED ② deg sarkanā krāsā [attēls O4]	Starp akumulatora kontaktiem ir ūdens pilieni/mitrums.	→ Notīriet ūdeni vai mitrumu ar sausu drānu.
	Vītnes spoles turētājs ir bloķēts	→ Novērsiet nosprostojumu.
	Liela noslodze	→ Samaziniet noslodzi.
Trimmeris nesāk darboties vai apstājas.	Trimmeris ir bojāts.	→ Sazinieties ar GARDENA klientu apkalpošanas dienestu.
Kļūdas gaismas diode LED ③ mirgo sarkanā krāsā [attēls O4].		
Trimmeris nesāk darboties vai apstājas.	Bojāts akumulators.	→ Nomainiet akumulatoru.
Kļūdas gaismas diode LED ④ nedeg [attēls O4]	Trimmeris ir bojāts.	→ Sazinieties ar GARDENA klientu apkalpošanas dienestu.

Problēma	Iespējamais iemesls	Risinājums
Uzlāde nav iespējama. Akumulatora uzlādes indikators  deg zaļā krāsā bez pārtraukuma	Akumulators nav pareizi ievietots akumulatora lādētājā.	→ Uzbidiet akumulatoru uz akumulatora lādētāja pareizi.
	Akumulatora kontakti ir netīri	→ Notīriet akumulatora kontaktus (skatīt 4.2.1 "Akumulatora tīrīšana")
	Akumulatora temperatūra ārpus pieļaujamā diapazona.	→ Pagaidiet, līdz akumulatora temperatūra atkal ir robežās no 0 °C līdz 45 °C.
Uzlāde nav iespējama. Akumulatora uzlādes indikators  nedeg	Bojāts akumulators.	→ Nomainiet akumulatoru.
	Nav pareizi ievietots akumulatora lādētāja elektrotīkla kontaktspraudnis.	→ Pilnībā ievietojiet akumulatora lādētāja elektrotīkla kontaktspraudni barošanas kontaktligzdā.
	Bojāta kontaktligzda, elektrotīkla kabelis vai lādētājs.	→ Pārbaudiet elektrotīkla spriegumu. → Nepieciešamības gadījumā uzticiet lādētāja pārbaudi pilnvarotam izplatītājam, ar kuru ir noslēgts līgums par klientu apkalpošanu vai GARDENA klientu apkalpošanas dienestam.

PIEZĪME.

Remontu drīkst veikt tikai GARDENA klientu apkalpošanas dienestos vai GARDENA pilnvaroti specializēti izplatītāji.

→ Lūdzu, sazinieties ar GARDENA klientu apkalpošanas dienestu, ja radušās citas kļūmes (skatiet otrajā pusē).

7. TEHNISKIE DATI

Ar akumulatoru darbināms trimmeris	Vienība	Vērtība (precis Nr. 14703)
Griešanas auklas diametrs	mm	2
Plaušanas platums	cm	30
Auklas spoles ātrums standarta/palielināts	Apgr./min	7000/8000
Griešanas auklas krājumi	m	4
Griešanas auklas pagarinājums		Automātiska pieskaršanās
Svars (bez akumulatora)	kg	2,4
Skaņas spiediena līmenis $L_{pA}^{1)}$	dB (A)	79
Mainīgais k_{pA}	dB (A)	3
Skaņas intensitātes trokšņa līmenis $L_{WA}^{2)}$: mērītais/garantētais	dB (A)	90/92
Mainīgais k_{WA}	dB (A)	1.6
Plaukstas/rokas vibrācija $a_{vhw}^{1)}$	m/s^2	0,7
Nenoteiktība k_{vhw}	m/s^2	1.5

Mērījumu metodes saskaņā ar: ¹⁾EN 50636-2-91 ²⁾RL 2000/14/EC/S.I. 2001 No.1701

PIEZĪME. Norādītā vibrāciju emisijas vērtība ir izmērīta pēc standarta pārbaudes metodes un to var izmantot elektroinstrumentu salīdzinājumam. Šo vērtību var izmantot arī pagaidu sprādzienbīstamības novērtēšanas procedūrai. Vibrācijas emisijas vērtība var mainīties faktiskās elektriskās rokas vadības instrumenta lietošanas laikā.

Sistēmas akumulators PBA 18 V 4,0 Ah W-B	Vienība	Vērtība (izstr. nr. 14905)
Akumulatora spriegums	V (DC)	18
Akumulatora ietilpība	Ah	4,0
Elementu skaits (litija jonu)		10
Piemērots POWER FOR ALL sistēmas akumulatoru lādētājiem	AL 1810 CV/AL 1815 CV/AL 18V-20/ AL 1830 CV/AL 1880 CV	
Sistēmas akumulatora lādētājs AL 1810 CV P4A	Vienība	Vērtība (izstr. Nr. 14900)
Elektrotīkla spriegums	V (AC)	220–240
Elektrotīkla frekvence	Hz	50–60
Nominālā jauda	R	26
Akumulatora uzlādes spriegums	V (DC)	18
Maks. akumulatora uzlādes strāva	mA	1000

Sistēmas akumulatora lādētājs AL 1810 CV P4A	Vienība	Vērtība (izstr. Nr. 14900)
Akumulatora uzlādes laiks (apt.) PBA 18 V 2,0 Ah W-B PBA 18 V 2,5 Ah W-B PBA 18 V 4,0 Ah W-C	min	124 154 244
Pieļaujamais uzlādes temperatūras diapazons	°C	No 0 līdz 45
Svars	g	170
Aizsardzības klase		/ II
Piemēroti POWER FOR ALL sistēmas PBA 18V akumulatori:		PBA 18V

8. PIEDERUMI/REZERVES DAĻAS

GARDENA auklas spoļe	Kā lietotas auklas spoļes nomainībai.	Izstr. nr. 5411
GARDENA spoļes pārsegs	Kā lietota spoļes pārsega nomainībai.	Izstr. nr. 5413
GARDENA sistēmas akumulators P4A PBA 18 V/45 P4A PBA 18 V/72	Akumulators papildu ekspluatācijas laika nodrošināšanai vai nomainībai	Precis Nr. 14903 Precis Nr. 14905
GARDENA ātrais lādētājs	Ātrai POWER FOR ALL sistēmas akumulatoru PBA 18 V..W-... uzlādei.	Izstr. nr. 14901

9. GARANTIJA/SERVISS

9.1 Motorzāģa reģistrēšana

Reģistrējiet motorzāģi vietnē gardena.com/registration.

9.2 Apkope

Skatiet pašreizējo apkopes dienesta kontaktinformāciju aizmugurējā lapā un tiešsaistē:

- Apvienotā Karaliste: <https://www.gardena.com/uk/support/advice/contact/>
- ASV: <https://us.gardena.com/pages/contact>
- Kanāda: <https://www.gardena.com/ca-en/c/support/contact>
- Austrālija: <https://www.gardena.com/au/support/advice/contact/>
- Jaunzēlande: <https://www.gardena.com/nz/support/advice/contact/>
- Dienvidāfrika: <https://www.gardena.com/za/support/contact/>
- Citas valstis: <https://www.gardena.com/int/c/support/contact>

10. UTILIZĀCIJA

10.1. Izstrādājuma utilizācija

(saskaņā ar Direktīvas 2012/19/ES/S.I. 2013 Nr. 3113 prasībām)



Motorzāģi nedrīkst izmest sadzīves atkritumos. No tām jāatbrīvojas saskaņā ar konkrētās valsts vides aizsardzības normatīviem.

SVARĪGI!

→ Nododiet motorzāģi utilizācijai vietējā atkritumu apsaimniekošanas uzņēmumā.

10.2. Akumulatora utilizācija



Akumulatorā ir litija jonu elementi, kas darbībā beigās jāutilizē atsevišķi no parastajiem sadzīves atkritumiem.

Li-ion

1. Pilnībā izlādējiet litija jonu elementus (sazinieties ar GARDENA klientu apkalpošanas dienestu).
2. Nodrošiniet, lai litija jonu elementu kontaktiem neveidotos īssavienojums, pārļīmējot tos ar lenti.
3. Utilizējiet litija jonu elementus pareizi, nogādājot tos vietējā attiecīgo atkritumu savākšanas un pārstrādes vietā.

nl Accu-aangedreven trimmer Powertrim 30/18 V P4A

Originele instructies

1. VEILIGHEIDSINSTRUCTIES	93
2. MONTEREN	95
3. BEDIENING	95
4. ONDERHOUD	97
5. OPSLAG	97
6. STORINGEN VERHELLEN	97
7. TECHNISCHE GEGEVENS	98
8. ACCESSOIRES/RESERVEONDERDELEN	98
9. GARANTIE/SERVICE	98
10. AFVOER	98

1. VEILIGHEIDSINSTRUCTIES

1.1 Symbolen op het product



→ Lees de gebruikershandleiding.



→ Stel het product niet bloot aan regen.



→ Draag een veiligheidsbril en gehoorbescherming.



WAARSCHUWING!

→ Haal de stekker onmiddellijk uit het stopcontact als de voedingskabel beschadigd of doorgesneden is.



WAARSCHUWING!

→ Houd omstanders op afstand.



WAARSCHUWING!

→ Koppel de accu los voordat u het product gaat onderhouden.

1.2 Algemene veiligheidsinstructies

1.2.1 Algemene veiligheidsaanwijzingen voor machines



WAARSCHUWING!

Lees alle veiligheidswaarschuwingen, instructies, illustraties en specificaties die bij dit apparaat zijn meegeleverd.

Het niet opvolgen van ieder van de onderstaande instructies kan leiden tot elektrische schokken, brand en/of ernstig letsel.

Bewaar alle waarschuwingen en instructies voor later gebruik.

De term 'elektrisch apparaat' in de waarschuwingen verwijst zowel naar apparaten die op het lichtnet (met snoer) werken als apparaten met een accu (snoerloos).

1) Veiligheid van het werkgebied

- Zorg ervoor dat de werkplek schoon en goed verlicht is.** In rommelige of donkere gebieden gebeuren eerder ongelukken.
- Gebruik elektrische apparaten niet in een explosiegevaarlijke omgeving, zoals in de nabijheid van ontvlambare vloeistoffen, gassen of stof.** Elektrische apparaten creëren vonken, waardoor stof of dampen kunnen ontbranden.
- Houd kinderen en omstanders uit de buurt wanneer u een elektrisch apparaat gebruikt.** U kunt de controle over het apparaat verliezen als u afgeleid wordt.

2) Elektrische veiligheid

- De stekker van een elektrisch apparaat moet geschikt zijn voor het stopcontact dat u wilt gebruiken. Pas de stekker nooit aan. Gebruik nooit een adapterstekker in combinatie met een geaard apparaat.** Ongewijzigde stekkers en overeenkomende stopcontacten verkleinen het risico op elektrische schokken.
- Vermijd lichaamscontact met geaarde oppervlakken, zoals pijpen, radiatoren, fornuizen en koelkasten.** Er is een verhoogd risico op elektrische schokken als uw lichaam geaard is.
- Stel elektrische apparaten niet bloot aan regen of natte omstandigheden.** Als er water in een elektrisch apparaat binnendringt, wordt het risico op elektrische schokken groter.
- Gebruik het snoer niet op een verkeerde manier. Gebruik het snoer nooit om het apparaat te dragen, te trekken of om de stekker uit het stopcontact te verwijderen. Houd de kabel uit de buurt van warmte, olie, scherpe randen en bewegende onderdelen.** Beschadigde of in de knoop geraakte kabels verhogen het risico op elektrische schokken.

e) **Als u buitenshuis met een elektrisch apparaat werkt, gebruikt u een verlengkabel die geschikt is voor gebruik buiten.** Het gebruik van een kabel die geschikt is voor gebruik buitenshuis, vermindert het risico op elektrische schokken.

f) **Als werken met een elektrisch apparaat in een vochtige omgeving onvermijdelijk is, gebruikt u voeding met een aardlekschakelaar (RCD).** Gebruik van een RCD vermindert het risico op elektrische schokken.

3) Persoonlijke veiligheid

- Blijf alert, let goed op wat u doet en gebruik uw gezonde verstand bij het werken met een elektrisch apparaat. Gebruik geen elektrische apparaten als u moe bent of onder invloed van drugs, alcohol of medicijnen.** Eén moment van onoplettendheid tijdens het gebruik van een elektrisch apparaat kan ernstig lichamelijk letsel tot gevolg hebben.
- Gebruik persoonlijke beschermingsmiddelen. Draag altijd oogbescherming.** Persoonlijke beschermingsmiddelen zoals een stofmasker, veiligheidschoenen met antislipprofiel, een veiligheidshelm of gehoorbescherming zullen in relevante werkomstandigheden letsel beperken.
- Voorkom onopzettelijk starten. Controleer of de schakelaar op OFF staat voordat u het elektrische apparaat aansluit op netvoeding en/of de accu, en voordat u het apparaat oppakt of draagt.** Het dragen van elektrische apparaten met uw vinger op de schakelaar of het inschakelen van stroom of accu terwijl de schakelaar op ON staat, kan makkelijk tot ongelukken leiden.
- Verwijder een eventueel aanwezige stelsleutel voordat u het elektrische apparaat inschakelt.** Gereedschap of sleutels die zich in een draaiend onderdeel van het elektrisch apparaat bevinden, kunnen verwondingen veroorzaken.
- Voorkom overstrekken. Zorg dat u te allen tijde stevig en in balans staat.** Hierdoor hebt u een betere controle over het apparaat in onverwachte situaties.
- Draag geschikte kleding. Draag geen losse kleding of sieraden. Houd uw haar en kleding uit de buurt van bewegende onderdelen.** Losse kleding, sieraden of lang haar kunnen verstrikt raken in bewegende onderdelen.
- Als de mogelijkheid bestaat om een stofvanger te plaatsen, is het van belang dat deze op de juiste wijze wordt aangesloten en toegepast.** Het gebruik van stofopvang kan stofgerelateerde gevaren beperken.
- Let erop dat uw ervaring en vertrouwdheid met elektrische apparaten niet ertoe leidt dat u veiligheidsprincipes minder streng in acht gaat nemen.** Een onzorgvuldige handeling kan binnen een fractie van een seconde leiden tot ernstig letsel.

4) Elektrische apparaten gebruiken en onderhouden

- Forceer het apparaat niet. Gebruik het juiste apparaat voor uw werkzaamheden.** Het juiste apparaat klaart de klus beter en veiliger, en op de snelheid die mag worden verwacht.
 - Gebruik een elektrisch apparaat niet als het niet met de schakelaar kan worden in- en uitgeschakeld.** Apparaten die niet met de schakelaar kunnen worden bediend, zijn gevaarlijk en moeten worden gerepareerd.
 - Haal de stekker uit het stopcontact en/of verwijder het accupack, indien verwijderbaar, van de elektrisch apparaat voordat u aanpassingen maakt, accessoires verwisselt of apparaten opbergt.** Deze voorzorgsmaatregelen beperken het risico op onbedoeld starten van de machine.
 - Berg elektrische apparaten die u niet nodig hebt op buiten het bereik van kinderen en laat personen die onbekend zijn met het apparaat of deze instructies niet ermee werken.** Elektrische apparaten zijn gevaarlijk in de handen van ongetrainde gebruikers.
 - Voer onderhoud uit op elektrisch apparaten en accessoires. Controleer het apparaat op verkeerde uitleining of ondeugdelijke bevestiging van bewegende onderdelen, breuk van onderdelen en andere afwijkingen die de werking van het apparaat negatief kunnen beïnvloeden. Als het apparaat is beschadigd, moet u het laten repareren voordat het weer wordt gebruikt.** Veel ongelukken worden veroorzaakt door slecht onderhouden apparaten.
 - Houd snijgereedschappen scherp en schoon.** Goed onderhouden snijapparaten met scherpe snijranden zullen minder gauw vastlopen en zijn eenvoudiger onder controle te houden.
 - Gebruik het apparaat, de accessoires, bitjes en dergelijke in overeenstemming met deze instructies en houd hierbij rekening met de werk-omstandigheden en het type klus dat moet worden uitgevoerd.** Als u het apparaat voor andere toepassingen gebruikt dan waarvoor het is bedoeld, kan er een gevaarlijke situatie ontstaan.
 - Houd de handgrepen en grijppoppervlakken droog, schoon en vrij van olie en vet.** Vettige of anderszins glibberige handgrepen en grijppoppervlakken belemmeren veilige hantering en bediening van het apparaat in onverwachte situaties.
- #### 5) Gebruik en behandeling van accugereedschap
- Laad het gereedschap alleen op met de lader die door de fabrikant is gespecificeerd.** Een lader die voor een bepaald type accu geschikt is, kan een risico op brand creëren als de lader met een andere accu wordt gebruikt.
 - Gebruik alleen de accupacks die bestemd zijn voor de bijbehorende elektrisch apparaat.** Als er andere accupacks worden gebruikt, bestaat er risico op letsel en brand.
 - Als het accupack niet gebruikt wordt, houd dit dan uit de buurt van andere metalen voorwerpen, zoals paperclips, munten, sleutels, spijkers, schroeven of andere kleine metalen voorwerpen die een verbinding tussen de twee klemmen kunnen maken.** Als er kortsluiting tussen de accuaansluitingen ontstaat, kunnen er brandwonden of brand ontstaan.
 - Als het accupack verkeerd wordt gebruikt, kan er vloeistof uit de accu komen; zorg dat u deze niet aanraakt. Als u per ongeluk in contact komt**

met de vloeistof, afspoelen met water. Als er vloeistof in de ogen komt dient u medische hulp in te roepen. Vloeistof die uit de accu komt kan irritatie of brandwonden veroorzaken.

e) **Gebruik geen accupack of elektrisch apparaat dat beschadigd of gewijzigd is.** Beschadigde of aangepaste accu's kunnen onvoorspelbaar gedrag vertonen, wat kan leiden tot brand, explosies of letsel.

f) **Stel het accupack of elektrische apparaat niet bloot aan vuur of hoge temperaturen.** Blootstelling aan vuur of temperaturen hoger dan 130°C kan een explosie veroorzaken.

g) **Volg alle oplaadinstructies op en laad het accupack of het elektrische apparaat niet op bij temperaturen die buiten het in de instructies gespecificeerde bereik vallen.** Door onjuist opladen of opladen bij temperaturen die buiten het gespecificeerde bereik liggen, kan de accu beschadigd raken en neemt het risico op brand toe.

6) Service

a) **Laat uw elektrische apparaat onderhouden door een gekwalificeerde onderhoudsmonteur met gebruikmaking van uitsluitend identieke vervangende onderdelen.** Hierdoor blijft de veiligheid van de machine gehandhaafd.

b) **Voer nooit onderhoud uit aan accupacks die beschadigd zijn.** Onderhoud aan accupacks mag alleen worden uitgevoerd door de fabrikant of geautoriseerde dienstverleners.

1.2.2 Veiligheidswaarschuwingen voor gazontrimmer en graskanttrimmer

a) **Gebruik de machine niet bij slechte weersomstandigheden, vooral wanneer er een risico op blikseminslag bestaat.** Dit vermindert het risico op blikseminslag.

b) **Inspecteer het gebied waar de machine wordt gebruikt grondig op wilde dieren.** Wilde dieren kunnen tijdens gebruik gewond raken door de machine.

c) **Onderwerp het gebied waar de machine gebruikt gaat worden aan een grondige inspectie en verwijder alle stenen, stokken, draden, botten, en andere voorwerpen.** Weggeslingerde objecten kunnen lichamelijk letsel veroorzaken.

d) **Voer voorafgaand aan gebruik altijd een visuele inspectie uit van de doorslijpmachine om te controleren of de doorslijpmachine en de doorslijpmachine-eenheid niet zijn beschadigd.** Beschadigde onderdelen verhogen het risico op letsel.

g) **Houd beschermkappen op hun plaats.** Beschermkappen moeten in goede staat en correct gemonteerd zijn. Een beschermkap die los zit, beschadigd is of niet goed functioneert, kan leiden tot lichamelijk letsel.

h) **Houd alle koelluchtinlaten vrij van vuil.** Geblokkeerde luchtinlaten en vuil kunnen leiden tot oververhitting of brandgevaar.

i) **Draag oog- en gehoorbescherming.** Als u een geschikte beschermingsuitrusting draagt, neemt de kans op lichamelijk letsel af.

j) **Draag tijdens het bedienen van de machine altijd beschermend schoeisel met antislipzool.** Bedien de machine niet op blote voeten of met open sandalen aan. Dit vermindert de kans op letsel aan de voeten door contact met de bewegende doorslijpmachine.

k) **Draag altijd kleding zoals een broek die de benen van de gebruiker bedekt tijdens het bedienen van de machine.** Contact met de bewegende doorslijpmachine of draad kan letsel veroorzaken.

l) **Houd omstanders uit de buurt tijdens het bedienen van de machine.** Wegslingerend afval kan leiden tot ernstig persoonlijk letsel.

m) **Gebruik de machine niet boven heuphoogte.** Zo voorkomt u onbedoeld contact met de doorslijpmachine en houdt u de machine in onverwachte situaties beter onder controle.

n) **Wees voorzichtig bij het gebruik van de machine in nat gras.** U dient uitsluitend te lopen, nooit te rennen. Dit verkleint het risico op uitglijden en vallen, wat kan leiden tot lichamelijk letsel.

o) **Gebruik de machine niet op extreem steile hellingen.** Dit verkleint het risico van controleverlies, uitglijden en vallen, wat kan leiden tot lichamelijk letsel.

p) **Wees bij het werken op hellingen altijd zeker van uw grip, werk altijd dwars over het oppervlak van hellingen, nooit omhoog of omlaag en wees uiterst voorzichtig wanneer u van richting verandert.** Dit verkleint het risico van controleverlies, uitglijden en vallen, wat kan leiden tot lichamelijk letsel.

q) **Houd alle netsnoeren en kabels uit de buurt van het snijgebied.** Netsnoeren en kabels kunnen verborgen zijn in heggen of struiken en kunnen per ongeluk worden doorsgesneden of beschadigd door de lijn of doorslijpmachine.

r) **Houd alle lichaamsdelen uit de buurt van de bewegende slijpmachine of lijn.** Verwijder geen materiaal uit de machine totdat deze is losgekoppeld van de voedingsbron. De bewegende slijpmachine of lijn kan leiden tot ernstig lichamelijk letsel.

s) **Draag de machine van uw lichaam af en zorg ervoor dat deze uitgeschakeld is.** Op de juiste manier omgaan met de machine vermindert de kans op onbedoeld contact met de bewegende slijpmachine of lijn.

t) **Gebruik alleen vervangende slijpkoppen en slijpmachines of lijnen gespecificeerd door de fabrikant.** Onjuiste vervangende onderdelen kunnen controleverlies, breuken en letsel veroorzaken.

u) **Vervang de slijpmachines of lijnen niet met metalen draden of messen.** Het gebruik van niet-aanbevolen snijelementen kan letsel veroorzaken.

1.3 Aanvullende veiligheidsinstructies

1.3.1 Gebruik

De **GARDENA Trimmer** is bestemd voor het trimmen en maaien van gazons en gras in tuinen van particulieren en hobbyisten.

Het product is ongeschikt voor continubedrijf (professioneel gebruik).



GEVAAR!

Risico op letsel!

Gebruik het product niet voor het snoeien van heggen, voor het kleinmaken van tuinafval of om te composteren.

1.3.2 Veiligheidsaanwijzingen voor accu's en acculaders



Lees alle veiligheidswaarschuwingen en -instructies. Het niet opvolgen van de waarschuwingen en instructies kan leiden tot elektrische schokken, brand en/of ernstig letsel.

→ **Bewaar deze instructies op een veilige plaats.** Gebruik de acculader alleen als u bekend bent met alle functies en deze onbepikt kunt uitvoeren of de juiste instructies hebt ontvangen.

→ **Gebruik het product niet in explosieve atmosferen.**

→ **Houd toezicht op kinderen tijdens gebruik, reiniging en onderhoud.** Daarmee wordt gewaarborgd dat kinderen niet met de acculader spelen.

→ **Laad alleen Li-ion accu's van het POWER FOR ALL-systeem van het type PBA 18V vanaf een capaciteit van 1,5 Ah (vanaf 5 accucellen) op.** De accuspanning moet passen bij de accu-oplaadspanning van de acculader. Laad geen niet-oplaadbare accu's op. Anders bestaat er gevaar voor brand of explosie.

→ **Gebruik de acculader alleen in gesloten ruimten en houd deze uit de buurt van vocht.** Het binnendringen van water in een acculader verhoogt het risico op elektrische schokken.

→ **Houd de acculader schoon.** Vuil vormt een gevaar voor elektrische schok.

→ **Controleer de acculader, inclusief kabel en stekker, altijd voorafgaand aan het gebruik.** Gebruik de acculader niet als u schade opmerkt. Open de acculader niet zelf. Zorg ervoor dat reparaties alleen worden uitgevoerd door gekwalificeerd personeel dat uitsluitend originele reserveonderdelen gebruikt. Beschadigde acculaders, kabels en stekkers verhogen het risico op een elektrische schok.

→ **Gebruik de acculader niet op gemakkelijk brandbare oppervlakken (zoals papier, textiel, enz.) of in brandbare omgevingen.** Er bestaat brandgevaar omdat de acculader tijdens het opladen warm wordt.

→ **Als de aansluitkabel vervangen moet worden, moet dit worden uitgevoerd door GARDENA of door een erkend servicecentrum voor elektrische gereedschappen van GARDENA, om veiligheidsrisico's te voorkomen.**

→ **Deze veiligheidsinstructies zijn alleen van toepassing op 18V-Li-ion-accu's van het POWER FOR ALL-systeem.**

→ **Laad de accu's alleen op met acculaders die door de fabrikant worden aanbevolen.** Een acculader die geschikt is voor het ene type accu, kan brandgevaar veroorzaken als deze gebruikt wordt met andere accu's.

→ **Er kunnen ook dampen ontsnappen als de accu beschadigd is of verkeerd wordt gebruikt.** Zorg ervoor dat de ruimte goed is geventileerd en roep medische hulp in als u nadelige gevolgen ervaart. De dampen kunnen de luchtwegen prikkelen.

→ **Als de accu defect is, kan er vloeistof lekken en kunnen aangrenzende voorwerpen nat worden.** Controleer betreffende onderdelen. Reinig ze of vervang ze indien nodig.

→ **Bij verkeerd gebruik of als de accu beschadigd is, kan brandbare vloeistof uit de accu ontsnappen.** Vermijd contact hiermee. Als u per ongeluk in contact komt met de vloeistof, afspoelen met water. Wanneer de vloeistof in de ogen komt, moet u bovendien een arts raadplegen. Vloeistof die uit de accu komt kan irritatie of brandwonden veroorzaken.

→ **Gebruik de accu alleen in partnerproducten van het POWER FOR ALL-systeem.** 18V-accu's met de POWER FOR ALL-markering zijn volledig compatibel met de volgende producten: alle 18V-partnerproducten van het POWER FOR ALL-systeem.

→ **Neem de accu-aanbevelingen in de gebruiksaanwijzing voor uw product in acht.** Dit is de enige manier om de accu en het product veilig te gebruiken en de accu's te beschermen tegen gevaarlijke overbelasting.

→ **Laad de accu's alleen op met acculaders die worden aanbevolen door de fabrikant of door partners van het POWER FOR ALL-systeem.** Een acculader die geschikt is voor een bepaald type accu vormt brandgevaar bij gebruik in combinatie met andere accu's (accutype: PBA 18 V enz./compatibele acculaders: AL 18 enz.).

→ **De accu wordt gedeeltelijk geladen geleverd.** Om de volledige capaciteit van de accu te kunnen benutten, moet u de accu volledig opladen in de acculader, voordat u de accu voor de eerste keer gebruikt.

→ **Houd batterijen uit de buurt van kinderen.**

→ **Open de accu niet.** Er bestaat gevaar voor kortsluiting.

→ **Sluit de accu niet kort.** Houd de accu als hij niet wordt gebruikt uit de buurt van paperclips, munten, sleutels, spijkers, schroeven of andere kleine metalen voorwerpen die een overbrugging van de contacten zouden kunnen veroorzaken. Als er kortsluiting tussen de accuaansluitingen ontstaat, kunnen er brandwonden of brand ontstaan.

→ **De accucontacten kunnen heet zijn na gebruik.** Wees voorzichtig met de hete contacten, wanneer u de accu verwijdert.

→ **De accu kan beschadigd raken door puntige voorwerpen zoals een spijker of schroevendraaier of door externe kracht.** Er kan kortsluiting ontstaan en de accu kan in brand vliegen, gaan roken of exploderen of oververhit raken.

→ **Voer nooit onderhoud uit aan beschadigde accu's.** Alle onderhoudswerkzaamheden aan accu's mogen uitsluitend worden uitgevoerd door de fabrikant of door erkende servicecentra.



Bescherm de accu tegen hitte, waaronder langdurige blootstelling aan zonlicht, vuur, vuil, water en vocht. Er bestaat explosie- en kortsluitgevaar.

→ **Gebruik en bewaar de accu alleen bij een omgevingstemperatuur tussen -20 en 50 °C.** Laat de accu bijvoorbeeld niet 's zomers in uw auto liggen. Bij temperaturen < 0 °C kunnen de prestaties afnemen, afhankelijk van het apparaat.

→ **Laad de accu alleen op bij een omgevingstemperatuur tussen 0 °C en 45 °C.** Opladen buiten het temperatuurbereik kan de accu beschadigen en het risico op brand vergroten. **Laat de accu na gebruik ten minste 30 minuten lang afkoelen, voordat u deze oplaadt of opbergt.**

1.3.3 Aanvullende elektrische veiligheidsinstructies



GEVAAR!

Risico op hartstilstand!

Het product genereert een elektromagnetisch veld tijdens het bedrijf. Dit elektromagnetische veld kan de functionaliteit van actieve of passieve medische implantaten (bijvoorbeeld pacemakers) beïnvloeden, wat kan leiden tot ernstig letsel of de dood.

→ Raadpleeg uw arts en de fabrikant van uw implantaat voordat u dit product gebruikt. Verwijder de accu wanneer u het product niet gebruikt.

1.3.4 Aanvullende persoonlijke veiligheidsinstructies



GEVAAR!

Verstikkingsgevaar!

Kleinere onderdelen kunnen worden ingeslikt.

→ Houd kleine kinderen tijdens de montage uit te buurt.

→ Controleer de machine op beschadiging als u een hard voorwerp raakt of als er sprake is van overmatige trillingen.

→ Houd uw handen uit de buurt van de lengtelimiet van de snijdraad.

→ Vermijd situaties die zich tijdens normale werkzaamheden kunnen voordoen, zoals een blokkering van de draadspool.

→ Voer reinigings- en onderhoudswerkzaamheden uit voordat de machine wordt opgeborgen.

→ **Gebruik het product niet in de buurt van water of voor vijveronderhoud.** Dit voorkomt het binnendringen van water en schade.

2. MONTEREN



GEVAAR!

Snijletsel veroorzaakt door de snijdraad.

Als het product onbedoeld wordt gestart, kunnen mensen gewond raken door de snijdraad.

→ Verwijder de accu voordat u het product monteert. Draag veiligheidshandschoenen. Monteer de beschermkap.

2.1 Omvang van de levering

	Art. 14703-20	Art. 14703-55
Accu-aangedreven trimmer	x	x
Acculader	x	-
Accu (4,0 Ah)	x	-
Gebruiksaanwijzing	x	x

2.2 De rail aanbrengen [afb. A1]

1. Duw de rail ① in de klemmof ② totdat deze vastklikt.

Zorg ervoor dat de rail goed is bevestigd.

2. Draai de klemmof ② vast.

2.3 Beschermkap en gewasbeschermingsbeugel monteren [afb. A2/A3]



GEVAAR!

Risico op letsel.

Beknelling van vingers tijdens montage kan leiden tot letsel.

→ Wees voorzichtig met uw vingers wanneer u de twee onderdelen van de trimmer monteert.

1. Schuif het voorste deel van de beschermkap ④ op de trimmerkop ③ totdat deze vastklikt.

2. Schuif het achterste deel van de beschermkap ⑤ zover mogelijk op de trimmerkop ③.

3. Draai de twee kleine schroeven ⑥ voorzichtig vast.

4. Spreid **1** de gewasbeschermingsbeugel ⑦ iets naar buiten en duw **2** de gewasbeschermingsbeugel op de trimmerkop ③ totdat deze vastklikt.

2.4 De extra handgreep aanbrengen [afb. A4]

1. Duw de extra handgreep ⑧ in de handgreephouder ⑨.

Zorg ervoor dat de extra handgreep goed vastzit.

2. Draai de grote schroef (M5x32) ⑩ vast.

3. BEDIENING



GEVAAR!

Snijletsel veroorzaakt door de snijdraad.

Als het product onbedoeld wordt gestart, kunnen mensen gewond raken door de snijdraad.

→ Wacht tot de snijdraad tot stilstand is gekomen voordat u het product controleert of vervoert. Verwijder de accu. Draag veiligheidshandschoenen.

3.1 De accu opladen [afb. O1/O2/O3]



LET OP!

Materiële schade.

Als de spanning van de voedingsbron niet overeenkomt met de specificaties op het typeplaatje van de acculader, kan de acculader beschadigd raken.

→ Let op de netspanning.



GEVAAR!

Risico op letsel.

Uw vingers kunnen bekneld raken wanneer u de accu plaatst.

→ Let op uw vingers.

Dankzij het intelligente oplaadprocedé wordt de laadtoestand van de accu automatisch herkend en wordt de accu, afhankelijk van de accutemperatuur en -spanning, met de telkens optimale oplaadstroom opgeladen. Daardoor wordt de accu ontzien en blijft deze bij bewaren in de acculader altijd volledig opgeladen.

1. Druk op de ontgrendelknop ① en verwijder de accu ② uit de accuhouder .

2. Sluit de acculader ③ aan op een stopcontact.

3. Schuif de acculader ③ op de accu ②.

Wanneer de acculaadindicator ④ op de lader groen knippert, wordt de accu opgeladen.

Wanneer de acculaadindicator ④ op de acculader permanent groen brandt, is de accu volledig opgeladen (oplaadduur, zie 7. TECHNISCHE GEGEVENS).

4. Controleer tijdens het opladen regelmatig de oplaadstatus.

5. Als de accu ② volledig is opgeladen, kan de accu ② worden losgekoppeld van de acculader ③.

3.2 Betekenis van weergave-elementen

3.2.1 Acculaadindicator op de acculader [afb. O3]

Accu-laadindicator knippert



De laadcyclus wordt aangegeven door het knipperen van de acculaadindicator ④.

Opmerking: Het opladen is alleen mogelijk, wanneer de temperatuur van de accu zich binnen het toegestane oplaadtemperatuurbereik bevindt, zie 7. TECHNISCHE GEGEVENS.

De acculaadindicator iLc brandt continu











Wanneer de accu-laadindicator ④ **continu brandt** duidt dit aan dat de accu volledig is opgeladen, of dat de temperatuur van de accu zich buiten het toegestane oplaadtemperatuurbereik bevindt en er daarom niet kan worden opgeladen. Nadat het toegestane temperatuurbereik is bereikt, wordt de accu opgeladen.

Zonder dat de accu ingestoken is, signaleert het **continu branden** van de acculaadindicator iLc, dat de stekker in het stopcontact is gestoken en de lader klaar voor gebruik is.

3.2.2 Acculaadstatusindicator op het product [afb. O4/O6]

Na het starten van het product wordt de acculaadstatusindicator  gedurende 5 seconden weergegeven.

Acculaadstatusindicator	Acculaadstatus
 ,  en  branden groen	67 - 100% opgeladen
 en  branden groen	34 - 66% opgeladen
 brandt groen	11 - 33% opgeladen
 knippert groen	0 - 10% opgeladen

Wanneer de led  groen knippert, moet de accu worden opgeladen.

Zie 6 als de fout-led  brandt of knippert. PROBLEMEN OPLOSSEN.

3.2.3 Bedieningspaneel [afb. O4]

ON/OFF-knop :

→ Druk op de ON/OFF-knop  op het bedieningspaneel .

Wanneer de trimmer is ingeschakeld, brandt de ON-led .

De trimmer schakelt na 1 minuut automatisch uit.

Boost-knop :

→ Druk op de boost-kop  op het bedieningspaneel.

Als de boostmodus is ingeschakeld, brandt de led .



De boostmodus verhoogt het toerental van de motor voor maximale snijprestaties.

Snijdraad-lengte-indicator :

De snijdraad-lengte-indicator  gaat branden als de snijdraad te kort is en de trimmer niet snijdt/geladen is wanneer de motor draait.

→ Verleng de snijdraad (zie '3.7 De snijdraad verlengen (automatische stop) [afb. O10/O11]').

3.2.4 Werkpositie [afb. O5]

→ Houd het product vast bij de extra handgreep  en de hoofdhandgreep  zodat de trimmerkop  iets naar voren wordt gekanteld.

Vermijd contact tussen de snijdraad en harde voorwerpen (wand, stenen, hekken enz.) om wellen of afbreken van de snijdraad te voorkomen.

3.3 De trimmer starten/stoppen





GEVAAR!

Risico op letsel







Risico op letsel als het product niet stopt wanneer de starthendel wordt losgelaten.

→ De veiligheidsvoorziening of schakelaars mogen nooit overbrugd worden. De starthendel mag bijvoorbeeld niet aan de hendel worden bevestigd. Breng geen wijzigingen aan in het product die niet in deze handleiding worden beschreven.

3.3.1 Voordat u begint [afb. O1]

1. Controleer of de beschermkap en de gewasbeschermingsbeugel correct zijn aangebracht (zie '2.3 De beschermkap en de gewasbeschermingsbeugel aanbrengen [afb. A2/A3]').
2. Plaats de accu  in de accuhouder  tot deze hoorbaar vastklikt.

3.3.2 De trimmer starten [afb. O1/O5/O6]

1. Druk op de ON/OFF-knop  (een halve seconde) op het bedieningspaneel  tot de ON-led  groen brandt.
2. Houd de extra handgreep  met één hand vast.
3. Houd de hoofdhandgreep  met uw andere hand vast en trek aan de starthendel .

De trimmer wordt gestart.

3.3.3 De trimmer stoppen



1. Laat de starthendel  los.
De trimmer stopt.
2. Druk op de ON/OFF-knop  op het bedieningspaneel  tot de ON-led  niet meer brandt.

3. Wacht tot de snijdraad  tot stilstand komt.

4. Verwijder de accu .

3.4 De positie van de extra handgreep aanpassen [afb. O7]



De positie van de extra handgreep  kan worden ingesteld op uw lichaamslengte.

1. Open de klemhendel .
2. Duw de extra handgreep  naar de gewenste positie.
3. Sluit de klemhendel .



3.4.1 De klemkracht van de klemhendel afstellen [afb. O7]

De klemkracht van de klemhendel  kan naar behoefte worden afgesteld.

Klemkracht te sterk:

1. Open de klemhendel .
2. Draai de schroef  linksom met een schroevendraaier.
3. Sluit de klemhendel .

Klemkracht te zwak:

4. Open de klemhendel .
5. Draai de schroef  rechtsom met een schroevendraaier.
6. Sluit de klemhendel .

3.5 De gewasbeschermingsbeugel afstellen [afb. O9]

– **Werkpositie [afb. O8]**

– **Parkeerpositie [afb. O9]**

→ Draai de gewasbeschermingsbeugel  in de gewenste positie totdat deze vastklikt.

3.6 De trimmer transporteren



GEVAAR!

Risico op letsel

Als de accu is geplaatst en de trimmer is ingeschakeld, is het mogelijk dat er per ongeluk aan de starthendel wordt getrokken en de trimmer wordt gestart.

→ Transporteer de trimmer alleen wanneer de accu is verwijderd en de trimmer is uitgeschakeld.

→ Draai de gewasbeschermingsbeugel  in de parkeerpositie totdat deze vastklikt.

3.7 Verleng de snijdraad (automatische stop) [afb. O4/O10/O11]

De automatische STOP-functie wordt geactiveerd wanneer de motor draait.

Een netjes gemaaid gazon kan alleen worden behaald als de snijdraad op maximale lengte is. Het kan nodig zijn de snijdraad meerdere keren te verlengen wanneer deze voor het eerst wordt opgestart.



De snijdraad-lengte-indicator  gaat branden als de snijdraad te kort is en de trimmer niet snijdt/geladen is wanneer de motor draait.

1. Start de trimmer.
2. Houd de trimmerkop  parallel aan de grond en tik kort op een stevige ondergrond (vermijd langdurige continue druk).

De snijdraad  wordt automatisch verlengd door een hoorbare schakelwerking en op de juiste lengte gebracht door de draadbegrenzer .

→ Tik zo nodig meerdere keren achter elkaar.

De snijdraad-lengte-indicator  gaat branden als de snijdraad te kort is en de trimmer niet snijdt/geladen is wanneer de motor draait.

Wanneer de snijdraad  de draadbegrenzer  bereikt, verdwijnt de snijdraad-lengte-indicator .

4. ONDERHOUD



GEVAAR!

Risico op letsel veroorzaakt door de snijdraad.

Als het product onbedoeld wordt gestart, kunnen mensen gewond raken door de snijdraad.

→ Wacht tot de snijdraad tot stilstand is gekomen voordat u onderhoud aan het product uitvoert. Verwijder de accu. Draag veiligheidshandschoenen. *Scherpe randen aan de snijdraad, de draadbegrenzer of andere onderdelen kunnen letsel veroorzaken.*

4.1 De trimmer reinigen [afb. M1]



GEVAAR!

Risico op letsel!

Risico van letsel en risico van beschadiging van het product.

→ Gebruik geen water of waterstraal (vooral geen waterstraal onder hoge druk) om het product te reinigen. *Hierdoor kan het product beschadigd raken of kan er water in de elektrische componenten binnendringen, wat corrosie of kortsluiting kan veroorzaken.* Gebruik geen chemische producten, waaronder benzine of oplosmiddelen, voor de reiniging. Ze kunnen belangrijke kunststof onderdelen vernietigen.

De luchtstroomsleuven moeten altijd schoon zijn.

1. Reinig de ventilatiesleuven ⑯ op de hoofdhandgreep ⑪ en op de trimmerkop ③ met een zachte borstel (gebruik geen schroevendraaier). *Het gebruik van andere gereedschappen kan het product beschadigen.*
2. Maak alle bewegende delen na elk gebruik schoon. Verwijder met name gras of vuil van de beschermkap ⑤.
3. Reinig de trimmerkop of de spoel regelmatig.

4.2 De accu en acculader reinigen

Het oppervlak en de contacten van de accu en acculader moeten schoon en droog zijn voordat de accu wordt aangesloten op de acculader.

→ Gebruik geen stromend water.

4.2.1 De accu reinigen

Gebruik nooit chemische middelen om de accu te reinigen.

→ Gebruik een zachte, schone, droge borstel om de ventilatiesleuven en de contacten van de accu van tijd tot tijd schoon te maken.

4.2.2 De acculader reinigen

→ Gebruik een zachte, droge doek om de contacten en de kunststof onderdelen schoon te maken.

Altijd reinigen en onderhouden vóór opslag.

4.3 De draadspoel vervangen [afb. M2/M3]:



GEVAAR!

Risico op letsel!

Letselgevaar door metalen messen.

→ Gebruik geen messen, reserveonderdelen of accessoires die niet door GARDENA goedgekeurd zijn. Gebruik alleen originele GARDENA-draadspoelen.

Als de slijtgerib ⑶ niet meer zichtbaar is, moet de spoelkap ⑰ worden vervangen.

U kunt de reservedraadspoel of de spoelkap bij uw GARDENA-dealer of rechtstreeks bij de GARDENA Service aanschaffen.

Voor art. 14703 PowerTrim 30/18V P4A:

- GARDENA-draadspoel voor trimmer art. 5411
- GARDENA-spoelkap voor trimmer art. 5413

1. Druk de spoelkap ⑰ bij de twee vergrendelingen ⑱ gelijktijdig in en trek deze eraf.
2. Verwijder de draadspoel ⑲.
3. Verwijder al het mogelijke vuil van de draadspoelhouder ⑳.
4. Voer de snijdraad ⑭ door de metalen huls ㉑.
5. Plaats de draadspoel ⑲ in de draadspoelhouder ⑳.
6. Trek de snijdraad ⑭ van de nieuwe draadspoel ⑲ uit het oog van de plastic ring ㉒ tot aan de draadbegrenzer ⑮.
7. Plaats de spoelkap ⑰ op de draadspoelhouder ⑳ totdat beide vergrendelingen ⑱ hoorbaar vastklikken.

Controleer of de snijdraad niet is afgekneld.

→ Als de spoelkap ⑰ niet kan worden aangebracht, draait u de draadspoel ⑲ heen en weer totdat de draadspoel ⑲ volledig in de draadspoelhouder is gestoken ㉑.

5. OPSLAG

5.1 Afsluiten

Het product moet uit de buurt van kinderen worden opgeborgen.

1. Verwijder de accu ⑥.
2. Laad de accu op (zie '3.1 De accu opladen' [afb. O1/O2/O3]).
3. Reinig de trimmer, de accu en de acculader (zie '4. Onderhoud').
4. Berg de trimmer, de accu en het oplaadapparaat op een droge, dichte en vorstbestendige plaats op.

6. STORINGEN VERHELPEN



GEVAAR!



Risico op letsel veroorzaakt door de snijdraad.

Als het product onbedoeld wordt gestart, kunnen mensen gewond raken door de snijdraad.

→ Wacht tot de snijdraad is gestopt voordat u problemen met het product oplost. Verwijder de accu. Draag veiligheidshandschoenen.

6.1 Foutentabel

Probleem	Mogelijke oorzaak	Oplossing
De trimmer start niet	ON-led brandt niet.	→ Druk op de ON/OFF-knop.
	Accu is niet volledig in de accuhouder geplaatst.	→ Plaats de accu in de accuhouder tot deze hoorbaar vastklikt.
De trimmer snijdt slecht	De snijdraad is versleten of te kort.	→ Verleng de snijdraad (zie 'De snijdraad verlengen (automatische stop)').
	De snijdraad is opgebruikt.	→ Vervang de draadspoel (zie 'De draadspoel vervangen').
	De snijdraad wordt ingetrokken of geweld in de draadspoel.	→ Trek de snijdraad uit de draadspoel (zie 'De draadspoel vervangen').
Trimmer trilt hevig	Verhoogde onbalans door zware verontreiniging van de spoelhouder	→ Open de kap van de spoelhouder en verwijder vuil en gras.
De trimmer stopt niet	De starthendel zit vast.	→ Verwijder de accu en maak de starthendel los.
Trimmer stopt	Om de draadspoelhouder zijn lange snijresten gewikkeld.	→ Verwijder de snijresten.
De snijdraad kan niet worden verlengd of wordt snel opgebruikt	De draad is te droog of broos geworden (bijvoorbeeld in de winter).	→ Plaats de draadspoel ongeveer 10 uur in water.
	Regelmatig contact van de snijdraad met harde voorwerpen.	→ Vermijd contact tussen de snijdraad en harde voorwerpen.
Trimmer start niet of stopt. Led ① knippert groen [afb. 04]	De accu is leeg.	→ Laad de accu op.
Trimmer start niet of stopt. Storingsled ② brandt rood [afb. 04]	De temperatuur van de accu ligt buiten het toegestane bereik.	→ Wacht tot de temperatuur van de accu is gedaald tot tussen 0 °C en + 45 °C.
	Er bevinden zich waterdruppels of vocht tussen de accucontacten.	→ Verwijder de waterdruppels of het vocht met een droge doek.
	Draadspoelhouder is geblokkeerd	→ Verwijder de blokkade.
	Zware belasting	→ Verminder de belasting.
Trimmer start niet of stopt. Storingsled ③ knippert rood [afb. 04]	Trimmer is defect.	→ Neem contact op met de GARDENA-service.
Trimmer start niet of stopt. Storingsled ④ gaat niet branden [afb. 04]	De accu is kapot.	→ Vervang de accu.
	Trimmer is defect.	→ Neem contact op met de GARDENA-service.

Probleem	Mogelijke oorzaak	Oplossing
Opladen is niet mogelijk. De acculaadindicator  brandt continu groen	De accu is niet goed in de acculader geduwd.	→ Duw de accu goed in de acculader.
	Contacten van de accu zijn vuil	→ Reinig de contactpunten van de accu (zie '4.2.1 De accu reinigen')
	De temperatuur van de accu ligt buiten het toegestane bereik.	→ Wacht tot de temperatuur van de accu is gedaald tot tussen 0 °C en + 45°C.
	De accu is kapot.	→ Vervang de accu.
Opladen is niet mogelijk. De acculaadindicator  brandt niet	De stekker van de acculader is niet goed aangesloten.	→ Steek de stekker volledig in het stopcontact.
	Stopcontact, netsnoer of acculader is defect.	→ Controleer de netspanning. → Laat de acculader indien nodig controleren door een erkende gespecialiseerde dealer of door GARDENA Service.

OPMERKING:

Reparaties mogen uitsluitend worden uitgevoerd door serviceafdelingen van GARDENA of door gespecialiseerde dealers die zijn goedgekeurd door GARDENA.

→ Neem contact op met uw GARDENA-servicecentrum in geval van andere storingen (zie achterzijde).

7. TECHNISCHE GEGEVENS

Accutrimmer	Eenheid	Waarde (art. 14703)
Diameter snijdraad	mm	2
Maaibreedte	cm	30
Snelheid draadspool normaal/boost	T/min.	7000/8000
Snijdraadvoorraad	m	4
Snijdraadverlenging		Automatisch tikken
Gewicht (zonder accu)	kg	2,4
Geluidsdruk niveau $L_{pA}^{1)}$	dB (A)	79
Onzekerheidsmarge k_{pA}	dB (A)	3
Geluidsvermogensniveau $L_{WA}^{2)}$: gemeten/gegarandeerd	dB (A)	90/92
Onzekerheidsmarge k_{WA}	dB (A)	1.6
Hand-/armtrilling $a_{vhw}^{1)}$	m/s ²	0,7
Onzekerheidsmarge k_{vhw}	m/s ²	1.5

Meetmethoden volgens: ¹⁾EN 50636-2-91 ²⁾RL 2000/14/EC/S.I. 2001 nr.1701

OPMERKING: De vermelde vibratie-emissiewaarde werd gemeten overeenkomstig een genormeerde keuringsprocedure en kan worden geraadpleegd om elektrische gereedschappen met elkaar te vergelijken. Deze waarde kan ook worden gebruikt voor de voorlopige beoordeling van de blootstelling. De trillingsemisiewaarde kan variëren tijdens het gebruik van het elektrisch gereedschap.

Systeemaccu PBA 18V 4,0 Ah W-B	Eenheid	Waarde (art.nr. 14905)
Accuspanning	V (DC)	18
Accucapaciteit	Ah	4,0
Aantal cellen (Li-ion)		10
Geschikte acculaders voor het POWER FOR ALL-systeem	AL 1810 CV/AL 1815 CV/AL 18V-20/AL 1830 CV/AL 1880 CV	
Systeemacculader AL 1810 CV P4A	Eenheid	Waarde (art.nr. 14900)
Netspanning	V (AC)	220 – 240
Netfrequentie	Hz	50 – 60
Nominaal vermogen	W	26
Accu-oplaadspanning	V (DC)	18
Max. acculaadstroom	mA	1000
Oplaadtijd accu (circa) PBA 18V 2.0Ah W-B	min.	124
PBA 18V 2.5Ah W-B PBA 18V 4.0Ah W-C	min.	154
	min.	244
Toegestaan oplaadtemperatuurbereik	°C	0 – 45

Systeemacculader AL 1810 CV P4A	Eenheid	Waarde (art.nr. 14900)
Gewicht	g	170
Beschermingsklasse		/ II
Geschikte POWER FOR ALL-systeemaccu's PBA 18V		PBA 18V

8. ACCESSOIRES/RESERVEONDERDELEN

GARDENA-draadspool	Ter vervanging van een gebruikte draadspool.	Art. 5411
GARDENA-spoelkap	Ter vervanging van een gebruikte spoelkap.	Art. 5413
GARDENA-systeemaccu P4A PBA 18V/45 P4A PBA 18V/72	Accu voor extra gebruiksduur of voor vervanging.	Art. 14903 Art. 14905
GARDENA-snellader	Lader voor snel opladen van POWER FOR ALL-systeemaccu's PBA 18V..W-..	Art. 14901

9. GARANTIE/SERVICE

9.1 Productregistratie

Registreer uw product op [gardena.com/registration](https://www.gardena.com/registration).

9.2 Service

U vindt de actuele contactgegevens van onze service op de achterzijde en online:

- Verenigd Koninkrijk: <https://www.gardena.com/uk/support/advice/contact/>
- VS: <https://us.gardena.com/pages/contact>
- Canada: <https://www.gardena.com/ca-en/c/support/contact>
- Australië: <https://www.gardena.com/au/support/advice/contact/>
- Nieuw-Zeeland: <https://www.gardena.com/nz/support/advice/contact/>
- Zuid-Afrika: <https://www.gardena.com/za/support/contact/>
- Andere landen: <https://www.gardena.com/int/c/support/contact>

10. AFVOER

10.1. Het product afvoeren

(volgens richtlijn 2012/19/EU/S.I. 2013 nr. 3113)



Het product mag niet met het normale huishoudelijke afval worden afgevoerd. Het moet volgens de geldende lokale milieuvorschriften worden afgevoerd.

BELANGRIJK!

→ Voor het product via uw plaatselijke recyclinginstantie af.

10.2. De batterij afvoeren



De accu bevat lithium-ioncellen die aan het einde van hun levensduur afzonderlijk van het gewone huisvuil moeten worden afgevoerd.

Li-ion

1. Ontlaad de lithium-ioncellen volledig (neem hiervoor contact op met GARDENA-service).
2. Zorg ervoor dat de contacten van de lithium-ion-cel geen kortsluiting veroorzaken door er tape overheen te plaatsen.
3. Voer de lithium-ion-cellen op de juiste wijze af via of bij uw lokale afvalinzamelingspunt.

no Batteritrimmer PowerTrim 30/18V P4A

Originale instruksjoner

1. SIKKERHETSINSTRUKSJONER	99
2. MONTERING	101
3. BRUK	101
4. VEDLIKEHOLD	102
5. OPPBEVARING	103
6. FEILSØKING	103
7. TEKNISKE DATA	103
1. ZASADY BEZPIECZENSTWA	104
8. TILBEHØR / RESERVEDELER	104
9. GARANTI / SERVICE	104

1. SIKKERHETSINSTRUKSJONER

1.1 Symboler på produktet



→ Les bruksanvisningen.



→ Produktet må ikke utsettes for regn.



→ Bruk vernebriller og hørselsvern.



ADVARSEL!

→ Koble fra støpselet umiddelbart hvis strømledningen er skadet eller kuttet.



ADVARSEL!

→ Hold tilskuere på avstand.



ADVARSEL!

→ Koble fra batteriet før du utfører vedlikeholdsarbeid.

1.2 Generelle sikkerhetsinstruksjoner

1.2.1 Generelle sikkerhetsadvarsler for maskin



ADVARSEL!

Les alle sikkerhetsadvarsler, instruksjoner, illustrasjoner og spesifikasjoner som fulgte med denne maskinen.

Hvis du ikke følger alle instruksjonene som er angitt nedenfor, kan det føre til elektrisk støt, brann og/eller alvorlige skader.

Ta vare på alle advarsler og instruksjoner for fremtidig bruk.

Begrepet «maskin» i advarslene refererer til en maskin som drives av nettstrøm (med ledning) eller batteri (uten ledning).

1) Sikkerhet på arbeidsområdet

- Hold arbeidsområdet rent og godt belyst. Rot og dårlig opplyste områder kan lett føre til ulykker.
- Maskiner må ikke brukes i omgivelser der det er fare for eksplosjon, for eksempel der det finnes brennbare væsker, gasser eller støv. Maskiner danner gnister som kan antenne støv eller damp.
- Hold barn og tilskuere på avstand når du bruker en maskin. Distraksjoner kan føre til at du mister kontrollen.

2) Elektrisk sikkerhet

- Støpselet til maskinen må passe til stikkontakten. Du må aldri modifisere støpselet på noen måte. Ikke bruk adapterpluggen sammen med jordede maskiner. Når støpselet ikke er modifisert og stikkontakten passer, vil dette redusere faren for elektrisk støt.
- Unngå kroppskontakt med gjenstander som er jordet, for eksempel rør, radiatorer, komfyrer og kjøleskap. Faren for elektrisk støt øker hvis kroppen til brukeren er jordet.
- Maskiner må ikke utsettes for regn eller våte forhold. Hvis det kommer vann inn i en maskin, øker faren for elektrisk støt.
- Vær forsiktig med kabelen. Bruk aldri ledningen til å bære eller dra maskinen eller til å trekke ut støpselet til maskinen. Hold ledningen unna varme, olje, skarpe kanter og bevegelige deler. Skadde eller sammenflokete ledninger øker faren for elektrisk støt.
- Når en maskin brukes utendørs, må det brukes en skjøteledning som er egnet for utendørs bruk. Bruk av ledning for utendørs bruk reduserer faren for elektrisk støt.

f) Hvis en maskin må brukes på et fuktig sted, bør den være koblet til en strømkrets som er beskyttet av jordfeilbryter. Bruk av jordfeilbryter reduserer faren for elektrisk støt.

3) Personlig sikkerhet

- Vær oppmerksom, følg med på det du gjør, og bruk sunn fornuft når du bruker en maskin. Ikke bruk en maskin hvis du er trett eller påvirket av narkotika, alkohol eller medisiner. Et øyeblikks uoppmerksomhet under bruk av maskiner kan føre til alvorlig personskade.
- Bruk personlig verneutstyr. Bruk alltid vernebriller. Bruk av verneutstyr som støvmaske, vernesko med skliskikker såle, hjelm og hørselsvern der det er relevant, reduserer faren for personskader.
- Forebygg utilsiktet starting. Forsikre deg om at bryteren står i AV-stilling før du kobler til strømforsyningen og/eller batteripakken, løfter opp eller bærer maskinen. Hvis du bærer en maskin påslått eller med en finger på bryteren, kan det lett oppstå ulykker.
- Fjern eventuelle justeringsnøkler før du slår på maskinen. En nøkkel som sitter på en roterende del av maskinen, kan forårsake personskade.
- Ikke strekk deg for langt. Hold alltid føttene på bakken og en balansert stilling. Dette gir deg bedre kontroll over maskinen i uventede situasjoner.
- Bruk egnede klær. Bruk ikke løstsittende klær eller smykker. Hold hår og klær borte fra bevegelige deler. Løstsittende klær, smykker eller langt hår kan sette seg fast i bevegelige deler.
- Hvis maskinen har utstyr for støvsuging eller -oppsamling, må du forsikre deg om at det er tilkoblet, og at det brukes på riktig måte. Bruk av støvoppsamler kan redusere faren for støvrelaterte skader.
- Selv om du har lang erfaring med bruk av maskiner, må du ikke bli uforsiktig eller ignorere sikkerhetsreglene. En uforsiktig handling kan føre til alvorlig personskade i løpet av en brøkdelen av et sekund.

4) Bruk og vedlikehold av maskinen

- Ikke bruk makt på maskinen. Bruk riktig maskin til den aktuelle oppgaven. Riktig maskin gjør jobben på en bedre og sikrere måte i den hastigheten den er konstruert for.
- Ikke bruk maskinen hvis bryteren ikke fungerer som den skal. Maskiner som ikke kan kontrolleres med bryteren, er farlige, og må repareres.
- Koble støpselet fra strømforsyningen og/eller batteripakken fra produktet, hvis det er avtakbart, før du foretar justeringer, skifter tilbehør eller legger unna produktet for oppbevaring. Slike forebyggende sikkerhetstiltak forhindrer utilsiktet start av maskinen.
- Maskiner som ikke er i bruk, må oppbevares utilgjengelig for barn. Ikke la personer som ikke er kjent med maskinen eller disse instruksjonene, bruke maskinen. Maskiner er farlige når de håndteres av uerfarne brukere.
- Vedlikehold maskiner og tilbehør. Kontroller for feil innretting eller festing av bevegelige deler, brudd på deler eller andre tilstander som kan påvirke maskinens funksjon. Hvis maskinen er skadet, må den repareres før bruk. Mange ulykker skyldes dårlig vedlikeholdte maskiner.
- Hold skjærekverktøy skarpe og rene. Riktig vedlikeholdte skjærekverktøy med skarpe skjærekanter har mindre fare for å sette seg fast, og er lettere å kontrollere.
- Bruk maskinen, tilbehør og maskinbits osv. i samsvar med disse instruksjonene, de aktuelle arbeidsforholdene og arbeidet som skal utføres. Bruk av maskinen til andre oppgaver enn dem den er tiltenkt, kan føre til farlige situasjoner.
- Hold håndtakene og gripeflatene tørre, rene og frie for olje og fett. Glatte håndtak og gripeflater umuliggjør trygg håndtering og kontroll av maskinen i uventede situasjoner.

5) Bruk og vedlikehold av batteriverktøy

- Lading skal bare skje med laderen som er spesifisert av produsenten. En lader som passer til én batteripakke, kan skape brannfare hvis den brukes med en annen batteripakke.
- Bruk kun de batteriene som er tiltenkt for maskinene. Bruk av andre batteripakker kan medføre fare for personskade og brann.
- Når batteriet ikke er i bruk, må det holdes unna andre metallgjenstander som binders, mynter, nøkler, spiker, skruer og andre små metallgjenstander som kan danne en forbindelse fra den ene batteripolen til den andre. Kortslutning av batteripolene sammen kan føre til forbrenning eller brann.
- Hvis batteriet utsettes for store påkjenninger, kan det komme væske ut av det. Unngå i så fall kontakt med denne væsken. Skyll med vann hvis kontakt oppstår ved et uhell. Hvis du får væske i øynene, kontakt lege øyeblikkelig. Væske fra batteriet kan forårsake irritasjon eller brannskader.
- Ikke bruk skadet eller modifisert batteripakke eller maskin. Skadde eller modifiserte batterier kan ha en uforutsigbar adferd, noe som kan føre til brann, eksplosjon eller personskade.
- Utsett aldri en batteripakke eller maskin for ild eller for høye temperaturer. Eksponering for flammer eller temperaturer over 130 °C kan fremkalle en eksplosjon.
- Følg alle anvisningene for lading, og ikke lad batteripakken eller maskinen utenfor det temperaturområdet som er angitt i bruksanvisningen. Lading på feil måte eller ved temperaturer utenfor det angitte området kan påføre batteriet skade og øke faren for brann.

6) Service

- La maskinen kun repareres av kvalifisert fagpersonale og kun med originale reservedeler. Dette sikrer at sikkerheten til maskinen opprettholdes.
- Vedlikehold aldri skadde batteripakker. Service av batteripakker skal kun utføres av produsenten eller autoriserte serviceleverandører.

1.2.2 Sikkerhetsadvarsler for gresstrimmer og kantklipper

- a) **Ikke bruk gressklipperen under dårlige værforhold, spesielt ikke når det er fare for lyn.** Dette øker faren for å bli truffet av lynnedslag.
- b) **Kontroller området grundig for dyreliv der maskinen skal brukes.** Dyreliv kan bli skadet av maskinen under bruk.
- c) **Kontroller området grundig der maskinen skal brukes, og fjern alle steiner, pinner, ledninger, bein og andre fremmedlegemer.** Gjenstander som slynges ut, kan forårsake personskade.
- d) **Før du bruker maskinen, må du alltid kontrollere visuelt for å se at klipperen og klipperenheten ikke er skadet.** Skadede deler øker faren for personskade.
- g) **Hold dekslene på plass.** Dekslene må være i god stand og være riktig montert. Et deksel som er løst, skadet eller som ikke fungerer som det skal, kan føre til personskade.
- h) **Sørg for at det ikke kommer rusk inn i kjøleluftinntaket.** Blokkerte luftinntak og rusk kan føre til overoppheting eller brannfare.
- i) **Bruk vernebriller og hørselsvern.** Tilstrekkelig verneutstyr reduserer personskader.
- j) **Bruk alltid skliskikkert og beskyttende fottøy når du bruker maskinen.** Vær ikke barbeint og bruk ikke åpne sandaler når du bruker maskinen. Dette reduserer faren for skade på føttene fra kontakt med klipperen når den er i bevegelse.
- k) **Bruk alltid klær som dekker brukerens ben, for eksempel bukser, når du bruker maskinen.** Kontakt med klipperen eller tråden når disse er i bevegelse, kan føre til personskade.
- l) **Hold tilskuere på avstand når du bruker maskinen.** Objekter som slynges ut, kan føre til alvorlig personskade.
- m) **Ikke bruk maskinen over midjehøyde.** Dette bidrar til å hindre utilsiktet kontakt med klipperen, og gir bedre kontroll over maskinen i uventede situasjoner.
- n) **Vær forsiktig når du bruker maskinen i vått gress. Gå, ikke løp.** Dette reduserer faren for å skli og falle, som kan føre til personskade.
- o) **Ikke bruk maskinen i svært bratte skråninger.** Dette reduserer risikoen for å miste kontrollen, skli og falle, som kan føre til personskade.
- p) **Når du arbeider i skråninger, må du alltid stå støtt, alltid arbeide på tvers av skråningene, aldri opp eller ned, og være svært forsiktig når du skifter retning.** Dette reduserer risikoen for å miste kontrollen, skli og falle, som kan føre til personskade.
- q) **Hold alle strømledninger og kabler unna klippeområdet.** Ledninger eller kabler kan være skjult i hekker og busker, og du kan risikere å kutte eller skade dem med tråden eller klipperen ved et uhell.
- r) **Hold alle deler av kroppen borte fra trimmerkniven eller -tråden i bevegelse.** Ikke fjern materiale fra maskinen før den er koblet fra strømkilden. Trimmerkniven eller -tråden kan føre til alvorlig personskade når den er i bevegelse.
- s) **Bær maskinen når den er slått av, og unna kroppen.** Riktig håndtering av maskinen reduserer sannsynligheten for utilsiktet kontakt med en trimmerkniv eller -tråd i bevegelse.
- t) **Bruk bare reservedelkøp og -trimmerkniver eller -tråder som er spesifisert av produsenten.** Feil reservedeler kan føre til tap av kontroll, ødelegelser og personskader.
- u) **Ikke bytt ut trimmerknivene eller -trådene med metalltråder eller -blader.** Bruk av kuttelementer som ikke anbefales, kan forårsake personskade.

1.3 Ekstra sikkerhetsinstruksjoner

1.3.1 Bruksområder

GARDENA Trimmer er ment for trimming og klipping av plener og gressområder i private hus- og hobbyhager.

Produktet er ikke egnet for kontinuerlig drift (profesjonell bruk).



FARE!

Fare for skader!

Produktet må ikke anvendes til å klippe hekker, til å oppdele materiale i små stykker eller til kompostering.

1.3.2 Sikkerhetsadvarsler for batterier og batteriladere

- **Les alle sikkerhetsadvarsler og instruksjoner.** Hvis du ikke følger advarslene og instruksjonene, kan det føre til elektrisk støt, brann og/eller alvorlig personskade.
- **Oppbevar disse instruksjonene på et sikkert sted.** Du må bare bruke batteriladere hvis du er kjent med alle funksjonene og kan bruke dem uten begrensninger, eller hvis du har fått tilstrekkelige instruksjoner.
- **Ikke bruk produktet i eksplosive omgivelser.**
- **Overvåk barn under bruk, rengjøring og vedlikehold.** Dette sikrer at barn ikke leker med batteriladere.
- **Lad kun Li-ion-batterier av POWER FOR ALL-systemtype PBA 18 V med en kapasitet på 1,5 Ah (fra 5 battericeller).** Batterispenningen må tilsvare batteriladespenningen til batteriladere. Ikke lad ikke-oppladbare batterier. Hvis du gjør det, er det risiko for overoppheting og skade.
- **Bruk batteriladere bare i lukkede rom, og hold den unna fukt.** Hvis det kommer vann inn i en batterilader, øker faren for elektrisk støt.
- **Hold batteriladere ren.** Smuss fører til fare for elektrisk støt.
- **Kontroller alltid batteriladere, kabelen og støpselet før bruk.** Ikke bruk batteriladere hvis du oppdager skader. Ikke åpne batteriladere selv.

Sørg for at eventuelle reparasjoner bare utføres av kvalifisert personell som utelukkende bruker originale reservedeler. Skadede batteriladere, kabler og støpsler øker faren for elektrisk støt.

- **Ikke bruk batteriladere på lett brennbare overflater (f.eks. papir, tekstiler osv.) eller i brennbare omgivelser.** Det er fare for brann fordi batteriladere varmes opp under drift.
- **Hvis tilkoblingskabelen må skiftes ut, må dette utføres av GARDENA eller et autorisert servicesenter for GARDENA-maskiner, for å unngå sikkerhetsfarer.**
- **Disse sikkerhetsadvarslene gjelder bare for oppladbare 18 V litiumion-batterier for POWER FOR ALL-systemet.**
- **Lad batteriene bare med batteriladere som er anbefalt av produsenten.** En batterilader som passer til én type batteri, kan utgjøre en brannfare hvis den brukes med andre batterier.
- **Damp kan slippe ut hvis batteriet er skadet eller brukes feil.** Sørg for at området er godt ventilert, og oppsøk lege dersom du opplever negative virkninger. Dampen kan irritere luftveiene.
- **Hvis batteriet er defekt, kan væske lekke ut og gjøre gjenstander i nærheten våte.** Kontroller berørte deler. Rengjør eller bytt dem om nødvendig.
- **Hvis batteriet brukes på feil måte, eller hvis det er skadet, kan brennbare væske komme ut av batteriet.** Unngå kontakt. Skyll med vann hvis kontakt oppstår ved et uhell. Oppsøk lege hvis du får væske i øynene. Væske fra batteriet kan forårsake irritasjon eller brannskader.
- **Bruk bare batteriet i POWER FOR ALL-systempartnerprodukter.** POWER FOR ALL-merkede 18 V-batterier er fullstendig kompatibel med følgende produkter: Alle 18 V POWER FOR ALL-systempartnerprodukter.
- **Følg batterianbefalingene i bruksanvisningen for produktet.** Dette er den eneste måten å bruke batteriet og produktet trygt og beskytte batteriene mot farlig overbelastning på.
- **Du må bare lade batteriene med batteriladere som er anbefalt av produsenten eller av POWER FOR ALL-systempartnere.** En batterilader som er egnet for en bestemt type batteri, utgjør en brannfare hvis den brukes med andre batterier (batteritype: PBA 18V osv. / Kompatible batteriladere: AL 18 osv.).
- **Batteriet leveres delvis oppladet.** For å sikre full ytelse må batteriet lades helt opp i batteriladere før du bruker det for første gang.
- **Oppbevar batteriene utilgjengelig for barn.**
- **Ikke åpne batteriet.** Det er fare for kortslutning.
- **Batteriet må ikke kortsluttes.** Når batteriet ikke er i bruk, må det holdes av binders, mynter, nøkler, spiker, skruer og andre små metallgjenstander som kan danne en bro mellom batteripolene. Kortslutning av batteripolene sammen kan føre til forbrenning eller brann.
- **Batterikontaktene kan være varme etter bruk.** Vær oppmerksom på de varme kontaktene når du tar ut batteriet.
- **Batteriet kan bli skadet av skarpe gjenstander som spiker eller skrutrekere eller ved å bli utsatt for slag eller støt.** Det kan oppstå en intern kortslutning som fører til at batteriet brenner, ryker, eksploderer eller overopphetes.
- **Utfør aldri service på skadede batterier.** Alt vedlikehold av batteriene må bare utføres av produsenten eller et autorisert servicesenter.
- **Beskytt batteriet mot varme, inkludert eksponering for kraftig sollys, flammer, smuss, vann og fuktighet over lengre tid.** Det er fare for eksplosjon og kortslutning.
- **Bruk og lagre batteriet kun ved en omgivelsestemperatur mellom -20 °C og +50 °C.** Om sommeren må du ikke la batteriet ligge i, f.eks., bilen. Ved temperaturer under 0 °C, kan ytelsen reduseres, avhengig av enheten.
- **Batteriet må bare lades ved en omgivelsestemperatur på mellom 0 °C og +45 °C.** Lading utenfor temperaturområdet kan skade batteriet og øke faren for brann. La batteriet avkjøles i minst 30 minutter etter bruk før du lader det eller legger det bort for oppbevaring.

1.3.3 Ekstra instruksjoner for elektrisk sikkerhet



FARE!

Risiko for hjertestans!

Dette produktet danner et elektromagnetisk felt under bruk. Dette elektromagnetiske feltet kan påvirke funksjonaliteten til aktive eller passive medisinske implantater (f.eks. pacemakere), noe som kan føre til alvorlig personskade eller død.

- Rådfør deg med legen din og produsenten av implantatet før du bruker dette produktet. Ta ut batteriet når du ikke bruker produktet.

1.3.4 Ekstra instruksjoner om personlig sikkerhet



FARE!

Fare for kvelning!

Mindre deler kan svelges.

- Hold små barn på avstand når du monterer produktet.

- Inspiser maskinen for skade hvis du treffer en hard gjenstand eller hvis det oppstår overflødig vibrasjon.
- Hold hendene unna lengdegrensen til skjæretråden.
- Unngå situasjoner som kan oppstå under normalt arbeid, for eksempel blokkering av trådkassetten.
- Utfør rengjørings- og vedlikeholdsarbeid før maskinen lagres.
- **Ikke bruk produktet i nærheten av vann eller til vedlikehold av dammer.** Dette forhindrer inntrengning av vann, og skader.

2. MONTERING



FARE!

Skjæreskader forårsaket av skjæretråden.

Hvis produktet starter utilsiktet, kan personer bli skadet av skjæretråden.

→ Fjern batteriet før du monterer produktet. Bruk vernehansker. Installer beskyttelsesdekelet.

2.1 Leveransen omfatter

	Art. 14703-20	Art. 14703-55
Batteritrimmer	x	x
Batterilader	x	-
Batteri (4,0 Ah)	x	-
Bruksanvisning	x	x

2.2 Montere skinnen [Fig. A1]

1. Skyv skinnen ① inn i klemhylsen ② til den klikker på plass.
Kontroller at skinnen er godt festet.
2. Trekk til klemhylsen ②.

2.3 Monter beskyttelsesdekelet og plantevernet [Fig. A2/A3]



FARE!

Fare for personskade.

Klemming av fingre under montering kan føre til personskader.

→ Ta vare på fingrene når du monterer de to trimmerdelene.

1. Skyv den fremre delen av beskyttelsesdekelet ④ på trimmerhodet ③ helt til det klikker på plass.
2. Skyv den bakre delen av beskyttelsesdekelet ⑤ på trimmerhodet ③ helt til det stopper.
3. Trekk forsiktig til de to små skruene ⑥.
4. Spre 1 plantevernet ⑦ litt utover, og skyv 2 det på trimmerhodet ③ helt til det klikker på plass.

2.4 Montere hjelpehåndtaket [Fig. A4]

1. Skyv hjelpehåndtaket ⑧ inn i håndtaksbraketten ⑨.
Kontroller at hjelpehåndtaket sitter godt på plass.
2. Trekk til den store skruen (M5x32) ⑩.

3. BRUK



FARE!

Skjæreskader forårsaket av skjæretråden.

Hvis produktet starter utilsiktet, kan personer bli skadet av skjæretråden.

→ Vent til skjæretråden står stille før du kontrollerer eller transporterer produktet. Fjern batteriet. Bruk vernehansker.

3.1 Lading av batteriet [Fig. O1 / O2 / O3]



FORSIKTIG!

Skade på eiendom.

Hvis spenningen til strømkilden ikke stemmer overens med spesifikasjonene på kapasitetsskiltet til batteriladeren, kan batteriladeren bli skadet.

→ Vær oppmerksom på nettspenningen.



FARE!

Fare for personskade.

Du kan klemme fingrene når du setter inn batteriet.

→ Pass på fingrene.

Takket være den intelligente ladeprosessen, blir ladetilstanden til batteriet automatisk registrert og deretter ladet med optimal ladestrøm avhengig av batteritemperaturen og -spenningen. Slik blir batteriet skånet og forblir alltid helt oppladet når det oppbevares i laderen.

1. Trykk på utløserknappen ① og fjern batteriet ② fra batteriholderen .
2. Koble batteriladeren ③ til et strømuttak.
3. Skyv batteriladeren ③ på batteriet ②.

Når batteriladelampen ④ på laderen blinker grønt, betyr det at batteriet lades.

Når batteriladelampen ④ på batteriladeren kontinuerlig lyser grønt, betyr det at batteriet er fulladet (ladetid, se 7. TEKNISKE DATA).

4. Kontroller ladestatusen regelmessig mens batteriet lader.
5. Når batteriet ② er fulladet, kan du ta batteriet ② ut av batteriladeren ③.

3.2 Betydningen til visningselementer

3.2.1 Batteriladelampen på batteriladeren [Fig. O3]

Batteriladelampen blinker ④



Ladesyklusen indikeres ved at batteriladelampen ④ blinker.

Merk: Lading er kun mulig hvis temperaturen til batteriet ligger innenfor tillatt ladetemperaturområde, se 7. TEKNISKE DATA.

Batteriladelampen ④ lyser kontinuerlig viser et kontinuerlig lys



Når batteriladelampen ④ lyser kontinuerlig, betyr det at batteriet er fulladet, eller at temperaturen til batteriet ligger utenfor tillatt ladetemperaturområde, og at batteriet derfor ikke kan lades. Batteriet lades så snart det tillatte temperaturområdet er nådd.

Hvis batteriet ikke er pluggert inn, og batteriladelampen ④ lyser kontinuerlig, betyr det at støpselet er satt i strømuttaket, og at batteriladeren er klar til bruk.

3.2.2 Batteriets ladestatuslampe ⑤ på produktet [Fig. O4/O6]

Når du har startet produktet, vises batteriets ladestatuslampe ⑤ i fem sekunder.

Indikator for batteriets ladestatus	Batteriets ladestatus
①, ② og ③ lyser grønt	67–100% ladet
① og ② lyser grønt	34–66% ladet
① lyser grønt	11–33% ladet
① blinker grønt	0–10% ladet

Hvis LED ① blinker grønt, må batteriet lades.

Hvis feillampen ⑥ lyser eller blinker, se 6. FEILSØKING.

3.2.3 Kontrollpanel ⑦ [Fig. O4]

ON/OFF-knapp ⑧:

→ Trykk på ON/OFF-knappen ⑧ på kontrollpanelet ⑦.

Når trimmeren er slått på, lyser LED-lampen på ④.

Trimmeren slår seg av automatisk etter 1 minut.

Boost-knapp ⑨:

→ Trykk på Boost-knappen ⑨ på kontrollpanelet.

Når Boost-modus er aktivert, lyser LED-lampen ④.

Boost-modus øker motorens hastighet for maksimal klippeytelse.

Indikatoren for skjæretrådlengde ⑩:

Indikatoren for skjæretrådlengde ⑩ lyser hvis skjæretråden er for kort og trimmeren ikke klipper/lastes når motoren går.

→ Trekk ut skjæretråden (se «3.7 Utvide skjæretråden (automatisk trykk) [Fig. O10 / O11]»).

3.2.4 Arbeidsstilling [Fig. O5]

→ Hold produktet i hjelpehåndtaket ⑧ og hovedhåndtaket ⑪, slik at trimmerhodet ③ vipper litt forover.

Unngå kontakt mellom skjæretråden og harde gjenstander (vegg, stein, gjerder osv.) for å hindre at skjæretråden sveises eller brytes av.

3.3 Starte / stoppe trimmeren



FARE!

Fare for personskade

Det er fare for personskade dersom produktet ikke stopper når du slipper startspaken.

→ Du må ikke omgå sikkerhetsinnretningen eller -bryterne. For eksempel må du ikke feste startspaken på håndtaket. Ikke foreta endringer på produktet som ikke er beskrevet i denne håndboken.

3.3.1 Før start [Fig. O1]

1. Kontroller at beskyttelsesdekslet og plantevernet er riktig montert (se «2.3 Montere beskyttelsesdekslet og plantevernet [Fig. A2 / A3]»).
2. Sett batteriet (B) inn i batteriholderen (D) inntil det klikker på plass med en lyd.

3.3.2 Starte trimmeren [Fig. O1 / O5 / O6]

1. Trykk på ON/OFF-knappen (S) (et halvt sekund) på kontrollpanelet (P) til ON-LED-lampen (L) lyser grønt.
2. Hold hjelpehåndtaket (8) med én hånd.
3. Hold i hovedhåndtaket (11) med den andre hånden og trekk i startspaken (12).

Trimmeren starter.

3.3.3 Stoppe trimmeren

1. Slipp startspaken (12).
Trimmeren stopper.
2. Trykk på ON/OFF-knappen (S) på kontrollpanelet (P) til ON-LED-lampen (L) er av.
3. Vent til skjæretråden (14) står stille.
4. Fjern batteriet (B).

3.4 Justere stillingen til hjelpehåndtaket [Fig. O7]

Stillingen til hjelpehåndtaket (8) kan justeres til høyden din.

1. Åpne klemspaken (13).
2. Skyv hjelpehåndtaket (8) til ønsket stilling.
3. Lukk klemspaken (13).

3.4.1 Justere klemkraften til klemspaken [Fig. O7]

Klemkraften til klemspaken (13) kan justeres etter behov.

Klemkraften er for sterk:

1. Åpne klemspaken (13).
2. Vri skruen (X) mot klokken ved hjelp av en skrutrekker.
3. Lukk klemspaken (13).

Klemkraften er for svak:

4. Åpne klemspaken (13).
5. Vri skruen (X) med klokken med en skrutrekker.
6. Lukk klemspaken (13).

3.5 Justere plantevernet [Fig. O9]

– Arbeidsstilling [Fig. O8]

– Parkeringsstilling [Fig. O9]

→ Drei plantevernet (7) til ønsket stilling helt til det klikker på plass.

3.6 Transportere trimmeren



FARE!

Fare for personskade

Hvis batteriet er satt inn og trimmeren er slått på, er det mulig å trekke i startspaken ved et uhell og starte trimmeren.

→ Du må bare transportere trimmeren når batteriet er tatt ut og trimmeren er slått av.

→ Vri plantevernet (7) til parkeringsstillingen helt til det klikker på plass.

3.7 Trekk ut skjæretråden (automatisk trykk) [Fig. O4 / O10 / O11]

Den automatiske TRYKK-funksjonen aktiveres når motoren går.

En ren plenklipp kan bare oppnås hvis skjæretråden er ved maksimal lengde. Skjæretråden må kanskje forlenges flere ganger når du starter opp for første gang.

Indikatoren for skjæretrådlengde (U) lyser hvis skjæretråden er for kort og trimmeren ikke klipper/belastes når motoren går.

1. Start trimmeren.
2. Hold trimmerhodet (3) parallelt med bakken, og trykk den kort mot et fast underlag (unngå langvarig, kontinuerlig trykk).

Skjæretråden (14) forlenges automatisk med en hørbar veksling og føres til riktig lengde av trådbegrenseren (15).

→ Trykk flere ganger på rad om nødvendig.

Indikatoren for skjæretrådlengde (U) lyser hvis skjæretråden er for kort og trimmeren ikke klipper/belastes når motoren går.

Når skjæretråden (14) når trådbegrenseren (15), forsvinner indikatoren for skjæretrådlengde (U).

4. VEDLIKEHOLD



FARE!

Skjæreskader forårsaket av skjæretråden.

Hvis produktet starter utilsiktet, kan personer bli skadet av skjæretråden.

→ Vent til skjæretråden står stille før du utfører service på produktet. Fjern batteriet. Bruk vernehansker. Skarpe kanter på skjæretråden, trådbegrenseren eller andre deler kan forårsake personskade.

4.1 Rengjøre trimmeren [Fig. M1]



FARE!

Fare for skader!

Fare for personskader og produktskader.

→ Ikke bruk vann eller en vannstråle (spesielt vannstråle med høyt trykk) til å rengjøre produktet. Dette kan skade produktet eller la vann trenge inn til de elektriske komponentene og forårsake korrosjon eller kortslutninger. Ikke rengjør med kjemikalier, inkludert bensin eller løsemidler. Noen av dem kan ødelegge kritiske plastdeler.

Luftstrømsåpningene må alltid være rene.

1. Rengjør ventilasjonsåpningene (6) på hovedhåndtaket (11) og på trimmerhodet (3) med en myk børste (ikke bruk en skrutrekker). Bruk av andre verktøy kan skade produktet.
2. Rengjør alle bevegelige deler etter hver bruk. Fjern spesielt gress- eller smussrester fra beskyttelsesdekslet (5).
3. Rengjør trimmerhodet eller kassetten regelmessig.

4.2 Rengjøre batteriet og batteriladeren

Overflaten og kontaktene til batteriet og batteriladeren må være rene og tørre før du kobler batteriet til batteriladeren.

→ Du må ikke bruke rennende vann.

4.2.1 Rengjøre batteriet

Ikke bruk kjemikalier til å rengjøre batteriet.

→ Bruk en myk, ren, tørr børste til å rengjøre ventilasjonsåpningene og kontaktene på batteriet en gang iblant.

4.2.2 Rengjøre batteriladeren

→ Bruk en myk, tørr klut til å rengjøre kontaktene og plastdelene.

Du må alltid rengjøre og vedlikeholde før oppbevaring.

4.3 Skifte trådkassetten [Fig. M2 / M3]:



FARE!

Fare for skader!

Fare for skade fra metalliske klippere.

→ Ikke bruk klippere, reservedeler eller tilbehør som ikke er autorisert av GARDENA. Bruk bare originale GARDENA-trådkassetter.

Hvis slitekanten (7) ikke lenger er synlig, må kassettdekslet (17) skiftes ut.

Du kan få tak i den utbyttbare trådkassetten eller kassettdekslet fra en GARDENA-forhandler eller direkte fra GARDENA Service.

For Art. 14703 PowerTrim 30/18V P4A:

- GARDENA-trådkassett for trimmer Art. 5411
- GARDENA-kassettdeksel for trimmer Art. 5413

1. Trykk inn kassettdekselet (17) ved de to hakene (18) samtidig og trekk det av.
2. Fjern trådkassetten (19).
3. Fjern all mulig smuss fra trådkassettraketten (20).
4. Før skjæretråden (14) gjennom metallhylsen (22).
5. Sett trådkassetten (19) inn i trådkassettraketten (20).
6. Trekk skjæretråden (14) til den nye trådkassetten (19) ut av krokøyet på plastringen (21) helt til trådbegrenseren (15).
7. Plasser kassettdekselet (17) på trådkassettraketten (20) til begge hakene (18) hørbart klikker helt på plass.

Pass på at skjæretråden ikke har blitt klemt.

- Hvis kassettdekselet (17) ikke kan monteres, roterer du trådkassetten (19) frem og tilbake til trådkassetten (19) er helt satt inn i trådkassettraketten (20).

5. OPPBEVARING

5.1 Slå av

Produktet må oppbevares utilgjengelig for barn.

1. Fjern batteriet (8).
2. Lad batteriet (se «3.1 Slik lader du batteriet [Fig. O1 / O2 / O3]»).
3. Rengjør trimmeren, batteriet og batteriladeren (se «4. Vedlikehold»).
4. Oppbevar trimmeren, batteriet og batteriladeren på et tørt, lukket og frostsikkert sted.

6. FEILSØKING



FARE!

Skjæreskader forårsaket av skjæretråden.

Hvis produktet starter utilsiktet, kan personer bli skadet av skjæretråden.

- Vent til skjæretråden har stoppet før du feilsøker produktet. Fjern batteriet. Bruk vernehansker.

6.1 Feiltabel

Problem	Mulig årsak	Løsning
Trimmeren starter ikke	ON-LED-lampen er av.	→ Trykk på ON/OFF-knappen.
	Batteriet er ikke satt helt inn i batterioptaket.	→ Før batteriet helt inn i batteriholderen til det hørbart klikker på plass.
Trimmeren klipper dårlig	Skjæretråden er slitt eller for kort.	→ Trekk ut skjæretråden (se «Utvide skjæretråden (automatisk TRYKK)»).
	Skjæretråden er brukt opp.	→ Bytt trådkassetten (se «Skifte trådkassetten»).
	Skjæretråden trekkes inn eller sveises inn i trådkassetten.	→ Trekk skjæretråden ut av trådkassetten (se «Skifte trådkassetten»).
Trimmeren vibrerer kraftig	Økt ubalanse på grunn av tung forurensning av kassettraketten	→ Åpne dekselet på kassettraketten, og fjern smuss og gress.
Trimmeren stopper ikke	Startspaken sitter fast.	→ Ta ut batteriet og løsne startspaken.
Trimmeren stopper	Lange gressrester er viklet rundt trådkassettraketten.	→ Fjern gressrestene.
Skjæretråden kan ikke utvides eller brukes opp raskt	Tråden er blitt for tørr eller sprø (f.eks. over vinteren).	→ Legg trådkassetten i vann i ca. 10 timer.
	Hypig kontakt mellom skjæretråden og harde gjenstander.	→ Unngå kontakt mellom skjæretråden og harde gjenstander.
Trimmeren starter ikke eller stopper. LED-lampen (1) blinker grønt [Fig. O4]	Batteriet er tomt.	→ Lad batteriet.

Problem	Mulig årsak	Løsning
Trimmeren starter ikke eller stopper. LED-feillampen (10) lyser rødt [Fig. O4]	Batteritemperaturen er utenfor det tillatte området.	→ Vent til batteritemperaturen har sunket til mellom 0 °C og +45 °C.
	Det er vanndråper eller fuktighet mellom batterikontaktene.	→ Fjern vanndråpene eller fuktigheten med en tørr klut.
	Trådspoleholderen er blokkert	→ Fjern blokkeringen.
	Tung belastning	→ Reduser belastningen.
Trimmeren starter ikke eller stopper. LED-feillampen (10) blinker rødt [Fig. O4]	Trimmeren er defekt.	→ Ta kontakt med GARDENA Service.
Trimmeren starter ikke eller stopper. LED-feillampen (10) lyser ikke [Fig. O4]	Batteriet er defekt.	→ Skift batteriet.
	Trimmeren er defekt.	→ Ta kontakt med GARDENA Service.
Lading er ikke mulig. Indikatoren for batterilading (16) lyser kontinuerlig grønt	Batteriet er ikke skjøvet riktig på batteriladeren.	→ Skyv batteriet på batteriladeren på riktig måte.
	Batterikontaktene er skitne	→ Rengjør batterikontaktene (se «4.2.1 Rengjøre batteriet»)
	Batteritemperaturen er utenfor det tillatte området.	→ Vent til batteritemperaturen har sunket til mellom 0 °C og 45 °C.
	Batteriet er defekt.	→ Skift batteriet.
Lading er ikke mulig. Indikatoren for batterilading (16) lyser ikke	Hovedkontakten til batteriladeren er ikke riktig koblet til.	→ Sett støpselet helt inn i stikkkontakten.
	Stikkontakt, strømledning eller lader er defekt.	→ Kontroller nettspenningen. Få eventuelt laderen kontrollert av en autorisert spesialforhandler eller av GARDENA Service.

MERK:

Reparasjoner skal bare utføres av GARDENA-serviceavdelinger eller spesialforhandlere som er godkjent av GARDENA.

- Ta kontakt med GARDENA-servicenteret hvis det oppstår andre feil (se baksiden).

7. TEKNISKE DATA

Batteritrimmer	Enhet	Verdi (art. 14703)
Diameter på skjæretråd	mm	2
Klippebredde	cm	30
Trådkassetthastighet normal / boost	R/min.	7000/8000
Skjæretrådlager	m	4
Utvidelse av skjæretråd		Automatisk trykk
Vekt (uten batteri)	kg	2,4
Lydtryknivå $L_{pA}^{1)}$	dB (A)	79
Usikkerhet k_{pA}	dB (A)	3
Støynivå $L_{WA}^{2)}$: målt / garantert		
Usikkerhet k_{WA}	dB (A)	90/92
	dB (A)	1.6
Hånd-armvibrasjon $a_{vhw}^{1)}$	m/s^2	0,7
Usikkerhet k_{vhw}	m/s^2	1.5

Målemetoder i henhold til: ¹⁾EN 50636-2-91 ²⁾RL 2000/14/EC/S.I. 2001 No.1701

MERK: Den angitte vibrasjonsemissionsverdien ble målt iht. en standardisert testprosess og kan brukes til å sammenligne elektroverktøy med hverandre. Denne verdien kan også brukes til foreløpig bedømmelse av eksposisjonen. Vibrasjonsnivået kan variere under bruken av elektroverktøyet.

Systembatteri PBA 18 V 4,0 Ah W-B	Enhet	Verdi (art. nr. 14905)
Batterispenning	V (likestrøm)	18
Batterikapasitet	Ah	4,0
Antall celler (litiumion)		10
Egnede batteriladere for POWER FOR ALL-systemet	AL 1810 CV / AL 1815 CV / AL 18V-20 / AL 1830 CV / AL 1880 CV	

Systembatterilader AL 1810 CV P4A	Enhet	Verdi (art. nr. 14900)
Nettspenning	V (AC)	220–240
Nettfrekvens	Hz	50–60
Nominell effekt	W	26
Batteriladespenning	V (likestrøm)	18
Maks. batteriladestrøm	mA	1000
Ladetid for batteriet (ca.) PBA 18 V 2,0 Ah W-B PBA 18 V 2,5 Ah W-B PBA 18 V 4,0 Ah W-C	min. min. min.	124 154 244
Tillatt ladetemperaturråde	°C	0–45
Vekt	g	170
Beskyttelsesglass		/ II
Egnede PBA 18 V-batterier for POWER FOR ALL-systemet		PBA 18 V

8. TILBEHØR / RESERVEDELER

GARDENA-trådkassett	Som erstatning for en brukt trådkassett.	Art. 5411
GARDENA-kassettdeksel	Som erstatning for et brukt kassettdeksel.	Art. 5413
GARDENA systembatteri P4A PBA 18 V / 45 P4A PBA 18 V / 72	Batteri for ekstra varighet eller for utskifting.	Art. 14903 Art. 14905
GARDENA hurtiglader	For rask lading av POWER FOR ALL System-batterier PBA 18 V...W-...	Art. 14901

9. GARANTI / SERVICE

9.1 Produktregistrering

Registrer produktet ditt på [gardena.com/registration](https://www.gardena.com/registration).

9.2 Service

Du finner gjeldende kontaktinformasjon for tjenesten vår på baksiden og på internett:

- Storbritannia: <https://www.gardena.com/uk/support/advice/contact/>
- USA: <https://us.gardena.com/pages/contact>
- Canada: <https://www.gardena.com/ca-en/c/support/contact>
- Australia: <https://www.gardena.com/au/support/advice/contact/>
- New Zealand: <https://www.gardena.com/nz/support/advice/contact/>
- Sør-Afrika: <https://www.gardena.com/za/support/contact/>
- Øvrige land: <https://www.gardena.com/int/c/support/contact>

10. KASSERING

10.1. Kassering av produktet

(i henhold til direktiv 2012/19/EU/S.I. 2013 nr. 3113)



Produktet må ikke kasseres sammen med vanlig husholdningsavfall. Det må kasseres i samsvar med lokale miljøforskrifter.

VIKTIG!

→ Kasser produktet via eller hos den lokale gjenvinningsstasjonen.

10.2. Kassering av batteriet



Batteriet inneholder litium-ion-celler som må kasseres atskilt fra vanlig husholdningsavfall ved endt levetid.

Li-ion

1. La litiumion-cellelades ut helt (kontakt GARDENA Service om dette).
2. Sett tape over litiumion-cellekontaktene så de ikke kortsluttes.
3. Kasser litium-ion-cellelades på riktig måte på eller via den lokale gjenvinningsstasjonen.

pl Podkaszarka akumulatorowa PowerTrim 30/18 V P4A

Instrukcja oryginalna

10. KASSERING	104
2. MONTAŻ	106
3. OBSŁUGA	107
4. KONSERWACJA	108
5. PRZECHOWYWANIE	109
6. USUWANIE USTEREK	109
7. DANE TECHNICZNE	109
8. AKCESORIA / CZĘŚCI ZAMIENNE	110
9. GWARANCJĄ/SERWIS	110
10. UTYLIZACJA	110

1. ZASADY BEZPIECZEŃSTWA

1.1 Symbole znajdujące się na produkcie



→ Należy przeczytać instrukcję obsługi.



→ Nie wystawiać urządzenia na działanie deszczu.



→ Zakładać okulary ochronne i ochronniki słuchu.



OSTRZEŻENIE!

→ Jeśli wtyczka sieciowa jest uszkodzona lub przecięta, natychmiast odłączyć ją od zasilania.



OSTRZEŻENIE!

→ Osoby postronne powinny znajdować się w bezpiecznej odległości.



OSTRZEŻENIE!

→ Przed przystąpieniem do konserwacji należy odłączyć akumulator.

1.2 Ogólne zasady bezpieczeństwa

1.2.1 Ogólne wskazówki bezpieczeństwa dotyczące maszyny



OSTRZEŻENIE!

Zapoznać się ze wszystkimi ostrzeżeniami dotyczącymi bezpieczeństwa, instrukcjami, ilustracjami i specyfikacjami dołączonymi do tej maszyny.

Niezastosowanie się do wszystkich poniższych instrukcji może spowodować porażenie prądem, pożar i/lub poważne obrażenia.

Wskazówki bezpieczeństwa oraz zalecenia należy przechować w celu przyszłego wykorzystania.

Termin „maszyna” w ostrzeżeniach dotyczy Twojej maszyny zasilanej prądem z sieci elektrycznej (z przewodem) lub maszyny zasilanej prądem z akumulatora (bezprowodowej).

1) Bezpieczeństwo w obszarze pracy

- a) **Miejsce pracy powinno być czyste i dobrze oświetlone.** Nieład lub też nieoświetlone miejsca pracy mogą przyczynić się do wypadków.
- b) **Nie używać maszyn w atmosferze wybuchowej, np. w obecności cieczy, gazów lub pyłów palnych.** Maszyny wytwarzają iskry, które mogłyby zapalić pył lub opary.
- c) **Podczas używania maszyny należy zadbać o pozostanie dzieci oraz innych osób w bezpiecznej odległości.** W razie odwrócenia uwagi można utracić kontrolę nad urządzeniem.

2) Bezpieczeństwo elektryczne

- a) **Wtyczki maszyny muszą pasować do gniazdka.** Zabrania się dokonywania przeróbek wtyczki. Nie wolno stosować adapterów w przypadku uziemionych maszyn. Nieprzerobione wtyczki i dopasowane gniazdka pozwalają zredukować ryzyko porażenia prądem.
- b) **Należy unikać kontaktu ciała z powierzchniami uziemionymi, takimi jak rury, grzejniki, kuchenki i lodówki.** Uziemienie ciała powoduje zwiększenie ryzyka porażenia prądem.
- c) **Nie wystawiać maszyn na działanie deszczu ani wilgoci.** Przedostanie się wody do maszyny zwiększa ryzyko porażenia prądem.
- d) **Nie narażać przewodu na uszkodzenie. Nie wolno używać przewodu do przenoszenia, ciągnięcia lub odłączania maszyny.** Przewód należy utrzymywać z dala od źródeł ciepła, olejów, ostrych krawędzi lub ruchomych części. Uszkodzone lub splątane przewody zwiększają zagrożenie porażenia prądem.

e) Używając maszyny na zewnątrz budynków, należy stosować przedłużacz przystosowany do użytku zewnętrznego. Stosowanie przewodu przeznaczanego do użytku na zewnątrz budynków pozwala ograniczyć ryzyko porażenia prądem.

f) Jeśli nie da się uniknąć używania maszyny w warunkach dużej wilgotności, należy stosować zasilanie chronione wyłącznikiem różnicowoprądowym (RCD). Zastosowanie wyłącznika różnicowoprądowego zmniejsza zagrożenie porażenia prądem elektrycznym.

3) Bezpieczeństwo osobiste

a) Podczas używania maszyny należy zachować skupienie, obserwować wykonywane czynności i kierować się zdrowym rozsądkiem. Maszyny nie wolno używać w przypadku zmęczenia ani pod wpływem narkotyków, alkoholu lub lekarstw. Chwila nieuwagi podczas obsługi maszyny może doprowadzić do poważnych obrażeń.

b) Stosować środki ochrony indywidualnej. Należy zawsze stosować środki ochrony wzroku. Sprzęt ochronny, taki jak maski, antypoślizgowe buty robocze, kaski lub środki ochrony słuchu, stosowany w odpowiednich warunkach pozwala obniżyć ryzyko odniesienia obrażeń.

c) Zapobiegać niezamierzonemu uruchomieniu. Przed podłączeniem maszyny do źródła zasilania i/lub podłączeniem akumulatora należy upewnić się, że maszyna jest wyłączona. Przenoszenie maszyny z palcem na przełączniku lub włączenie zasilania maszyny, która ma przełącznik w pozycji włączonej, sprzyja wypadkom.

d) Przed włączeniem maszyny należy usunąć wszelkie klucze i inne narzędzia. Klucze lub inne narzędzia, pozostawione przy obracającej się części maszyny, mogą spowodować obrażenia ciała.

e) Nie należy nadmiernie się wychylać. Zawsze stać na stabilnym podłożu i zachowywać równowagę. Pozwoli to zachować lepszą kontrolę nad maszyną w nieoczekiwanych sytuacjach.

f) Należy odpowiednio się ubierać. Nie należy zakładać luźnych ubrań i nosić biżuterii. Włosy oraz ubranie należy trzymać z dala od elementów ruchomych. Luźna odzież, biżuteria lub długie włosy mogą zostać wciągnięte przez ruchome części.

g) Jeśli dołączone jest wyposażenie służące do podłączenia urządzeń odprowadzających i gromadzących pył, należy zadbać o jego podłączenie i właściwie używanie. Stosowanie urządzeń odprowadzających pył może ograniczyć zagrożenia związane z obecnością pyłu.

h) Użytkownik nie powinien czuć się zbyt pewnie i lekceważyć zasad bezpieczeństwa nawet wtedy, gdy po wielokrotnym używaniu maszyny jest dobrze obeznany z jej działaniem. Nieuwaga przy pracy może w ułamku sekundy doprowadzić do ciężkich obrażeń ciała.

4) Obsługa i konserwacja maszyny

a) Nie należy korzystać z maszyny „na siłę”. Używać maszyny dopasowanej do zastosowania. Właściwa maszyna pozwoli lepiej i bezpieczniej wykonać pracę z przewidzianą prędkością.

b) Nie wolno używać maszyny, jeśli nie można jej włączyć lub wyłączyć przy użyciu przełącznika. Jeśli maszyna nie może być kontrolowana za pomocą przełącznika, jest ona niebezpieczna i musi zostać oddana do naprawy.

c) Przed dokonaniem jakichkolwiek regulacji, zmianą akcesoriów lub pozostawieniem maszyny na czas przechowywania należy odłączyć wtyczkę od źródła zasilania i/lub, jeśli jest to możliwe, wymontować akumulator. Ten środek ostrożności zapobiega niezamierzonemu uruchomieniu elektronarzędzia.

d) Nieużywane maszyny należy przechowywać w miejscu niedostępnym dla dzieci. Nie wolno pozwalać, aby maszyny obsługiwały osoby niezaznajomione z maszyną lub niniejszymi instrukcjami. W rękach nieprzeszkolonych użytkowników maszyna może być niebezpieczna.

e) Konserwować maszyny i akcesoria. Maszynę należy sprawdzać pod kątem niedopasowania lub odkształcenia ruchomych części, uszkodzenia elementów lub innych okoliczności, które mogą mieć wpływ na pracę urządzenia. W przypadku uszkodzenia naprawić maszynę przed jej ponownym użyciem. Powodem wielu wypadków jest niewłaściwa konserwacja maszyn.

f) Maszyny do cięcia muszą być ostre i czyste. Prawidłowo konserwowane maszyny do cięcia o ostrych krawędziach tnących są mniej podatne na wykrywienie i łatwiej je kontrolować.

g) Z maszyny, akcesoriów i końcówek itp. należy korzystać zgodnie z niniejszymi instrukcjami, biorąc pod uwagę warunki robocze oraz wykonywane zadanie. Używanie maszyny do zadań innych niż te, do których jest przeznaczona, może być niebezpieczne.

h) Utrzymywać uchwyty i powierzchnie do chwytania w stanie suchym, czystym oraz wolnym od oleju i smaru. Śliskie uchwyty i powierzchnie uchwytów nie pozwalają na pewną obsługę oraz kontrolowanie maszyny w nieprzewidzianych sytuacjach.

5) Eksploatacja i konserwacja narzędzia akumulatorowego

a) Ładować jedynie za pomocą ładowarki wskazanej przez producenta. Ładowarka przeznaczona do jednego rodzaju akumulatora może grozić pożarem w przypadku wykorzystania jej do ładowania innego rodzaju akumulatora.

b) Maszynę należy używać tylko z przewidzianymi do nich akumulatorami. Użycie akumulatorów innego rodzaju może stworzyć zagrożenie obrażeniami ciała i pożarem.

c) Kiedy akumulator nie jest używany, należy przechowywać go z dala od innych metalowych przedmiotów, takich jak spinacze do papieru, monety, klucze, gwoździe i śruby oraz innych niewielkich metalowych przedmiotów, które mogłyby połączyć dwa zaciski akumulatora. Spięcie zacisków akumulatora może spowodować oparzenia lub pożar.

d) W niewłaściwych warunkach z akumulatora może wydostać się płyn. Należy unikać kontaktu. Jeżeli dojdzie do kontaktu, przemyć wodą. Jeśli

dojdzie do kontaktu płynu z oczami, należy dodatkowo skorzystać z pomocy medycznej. Płyn wydobywający się z akumulatora może powodować podrażnienia lub poparzenia.

e) Nie używać akumulatora ani maszyny, która jest uszkodzona lub została zmodyfikowana. Uszkodzone lub zmodyfikowane akumulatory mogą charakteryzować się nieprzewidywalnymi właściwościami skutkującymi pożarem, eksplozją lub ryzykiem doznania obrażeń przez użytkownika.

f) Nie wystawiać akumulatora ani maszyny na działanie ognia bądź zbyt wysokiej temperatury. Ogień lub temperatura powyżej 130°C może być przyczyną wybuchu.

g) Należy postępować zgodnie ze wszystkimi instrukcjami dotyczącymi ładowania i nie ładować akumulatora ani maszyny w temperaturze wykraczającej poza zakres określony w instrukcji. Nieprawidłowe ładowanie lub ładowanie w temperaturach wykraczających poza dopuszczalny zakres może uszkodzić akumulator i zwiększyć ryzyko pożaru.

6) Serwis

a) Naprawę maszyny należy zlecać wyłącznie wykwalifikowanym pracownikom i tylko z zastosowaniem oryginalnych części zamiennych. Dzięki temu można zapewnić utrzymanie bezpieczeństwa maszyny.

b) Nie wolno serwisować uszkodzonych akumulatorów. Serwisowanie akumulatorów powinno być wykonywane wyłącznie przez producenta lub autoryzowany serwis.

1.2.2 Ostrzeżenia dotyczące bezpieczeństwa podczas użytkowania podkaszarki do trawy / podkaszarki do krawędzi trawnika

a) Nie używać maszyny w złych warunkach pogodowych, szczególnie jeśli istnieje ryzyko wystąpienia burzy. Zmniejsza to ryzyko porażenia piorunem.

b) Dokładnie sprawdzić obszar, w którym ma być używana maszyna, pod kątem występowania dzikich zwierząt. Podczas pracy maszyny może dojść do obrażeń ciała u dzikich zwierząt.

c) Należy dokładnie sprawdzić miejsce, w którym będzie używana maszyna, i usunąć wszelkie kamienie, patyki, druty, kości i inne przedmioty. Wyrzucane przedmioty mogą spowodować obrażenia.

d) Przed użyciem maszyny należy zawsze wzrokowo sprawdzić, czy tarcza tnąca i zespół tnący nie są uszkodzone. Uszkodzone części zwiększają ryzyko odniesienia obrażeń.

g) Osłony muszą być założone. Osłony muszą być sprawne i prawidłowo zamontowane. Poluzowana, uszkodzona lub nieprawidłowo działająca osłona może spowodować obrażenia.

h) Utrzymywać wszelkie wloty powietrza chłodzącego w czystości. Zablockowane wloty powietrza i zanieczyszczenia mogą spowodować przegrzanie lub wywołać pożar.

i) Należy stosować środki ochrony oczu oraz ochronniki słuchu. Odpowiedni sprzęt ochronny zmniejsza ryzyko odniesienia obrażeń.

j) Podczas obsługi maszyny należy zawsze nosić obuwie przeciwpoślizgowe i ochronne. Nie obsługiwać maszyny boso lub w sandałach. Zmniejsza to ryzyko obrażeń stóp w wyniku kontaktu z ruchomą tarczą tnącą.

k) Podczas obsługi maszyny należy zawsze nosić odzież ochronną, np. spodnie zakrywające nogi operatora. Kontakt z poruszającą się tarczą tnącą lub żyłką może spowodować obrażenia ciała.

l) Podczas obsługi maszyny nie wolno dopuszczać do obecności w pobliżu osób postronnych. Odrzucony podczas przycinania materiał może doprowadzić do ciężkich obrażeń.

m) Nie używać maszyny powyżej wysokości pasa. Dzięki temu uniknie się przypadkowego dotknięcia tarczy tnącej i zapewni lepszą kontrolę nad maszyną w nieoczekiwanych sytuacjach.

n) Zachować ostrożność podczas obsługiwanie maszyny na mokrej trawie. Należy iść, nie biec. Zmniejsza to ryzyko poślizgnięcia się i upadku, a tym samym odniesienia obrażeń.

o) Nie wolno używać maszyny na zbyt stromych zboczach. Zmniejsza to ryzyko utraty kontroli, poślizgnięcia się i upadku, a tym samym odniesienia obrażeń.

p) Podczas pracy na pochyłościach należy zawsze stawać na stabilnym podłożu i pracować w poprzek zbocza, a nie w górę lub w dół, a także zachować szczególną ostrożność przy zmianie kierunku jazdy. Zmniejsza to ryzyko utraty kontroli, poślizgnięcia się i upadku, a tym samym odniesienia obrażeń.

q) Wszystkie przewody powinny znajdować się z dala od miejsca cięcia. Podczas pracy przewody mogą zostać zakryte przez krzewy i krzaki oraz przypadkowo przecięte lub uszkodzone przez tarczę tnącą lub żyłkę.

r) Nie należy zbliżać żadnych części ciała do poruszającej się tarczy tnącej podkaszarki lub żyłki. Nie należy usuwać materiału z maszyny, dopóki nie zostanie ona odłączona od źródła zasilania. Poruszająca się tarcza tnąca podkaszarki lub żyłka mogą spowodować poważne obrażenia.

s) Maszynę należy przenosić po jej wyłączeniu i z dala od ciała. Prawidłowa obsługa maszyny zmniejsza prawdopodobieństwo przypadkowego kontaktu z poruszającą się tarczą tnącą podkaszarki lub żyłką.

t) Należy używać wyłącznie wymiennych głowic tnących i tarczy tnących podkaszarki lub żyłek zalecanych przez producenta. Nieprawidłowe części zamiennne mogą spowodować utratę kontroli nad maszyną, jej uszkodzenie lub obrażenia ciała.

u) Nie wymieniać tarcz tnących podkaszarki ani żyłek na metalowe druty lub ostrza. Używanie niezalecanych elementów tnących może spowodować obrażenia ciała.

1.3 Dodatkowe zasady bezpieczeństwa

1.3.1 Przeznaczenie

Podkaszarka GARDENA jest przeznaczona do podkaszania lub przycinania trawy na trawnikach w ogrodach przydomowych i ogródkach działkowych. Produkt nie nadaje się do ciągłej pracy (praca profesjonalna).





OSTRZEŻENIE!

Ryzyko odniesienia obrażeń!

Produktu nie wolno używać do przycinania żywopłotów lub do rozdrabniania roślin przeznaczonych do kompostowania.

1.3.2 Ostrzeżenia dotyczące bezpieczeństwa odnoszące się do akumulatorów i ładowarek

-  Zapoznać się ze wszystkimi ostrzeżeniami dotyczącymi bezpieczeństwa i instrukcjami. Niezastosowanie się do ostrzeżeń i instrukcji może spowodować porażenie prądem i/lub poważne obrażenia.
- Przechowywać niniejsze instrukcje w bezpiecznym miejscu. Ładowarki można używać wyłącznie wtedy, gdy użytkownik zna wszystkie jej funkcje i umie je wszystkie obsługiwać lub otrzymał odpowiednie instrukcje.
- Produktu nie wolno używać w atmosferze wybuchowej.
- Należy nadzorować dzieci podczas użytkowania, czyszczenia i konserwacji. Pozwoli to zagwarantować, że dzieci nie będą bawić się ładowarką.
- Ładować tylko akumulatory systemowe litowo-jonowe POWER FOR ALL typu PBA 18 V od pojemności 1,5 Ah (mające 5 lub więcej ogniw). Napięcie akumulatora musi być zgodne z napięciem ładowania ładowarki. Nie należy ładować baterii jednorazowych. W przeciwnym razie istnieje ryzyko pożaru i eksplozji.
-  Ładowarki należy używać wyłącznie w zamkniętych pomieszczeniach i należy trzymać ją z dala od wilgoci. Przedostanie się wody do ładowarki zwiększa ryzyko porażenia prądem.
- Ładowarka musi być utrzymywana w czystości. Brud stwarza ryzyko porażenia prądem.
- Przed użyciem należy zawsze sprawdzić ładowarkę, przewód i wtyczkę. W przypadku stwierdzenia jakichkolwiek uszkodzeń nie wolno używać ładowarki. Nie wolno ładowarki otwierać samodzielnie. Wszelkie naprawy muszą być wykonywane wyłącznie przez wykwalifikowany personel, używający wyłącznie oryginalnych części zamiennych. Uszkodzone ładowarki, kable i wtyczki zwiększają ryzyko porażenia prądem elektrycznym.
- Nie wolno używać ładowarki na powierzchniach łatwo palnych (np. papierze, tkaninach itp.) ani w środowiskach łatwopalnych. Ze względu na nagrzewanie się ładowarki podczas ładowania istnieje niebezpieczeństwo pożaru.
- Jeśli przewód łączący wymaga wymiany, musi jej dokonać firma GARDENA lub autoryzowany serwis elektronarzędzi GARDENA, aby uniknąć zagrożeń dla bezpieczeństwa.
- Niniejsze ostrzeżenia dotyczące bezpieczeństwa dotyczą wyłącznie akumulatorów Li-Ion 18 V systemu POWER FOR ALL.
- Ładować akumulatory wyłącznie za pomocą ładowarek zalecanych przez producenta. Ładowarka przystosowana do obsługi określonego rodzaju akumulatorów może wywołać pożar, gdy współpracuje z innym akumulatorem.
- Jeśli akumulator jest uszkodzony lub używany nieprawidłowo, mogą również wydostawać się z niego opary. Upewnić się, że w miejscu pracy zapewniona jest dobra wentylacja. W razie wystąpienia jakichkolwiek dolegliwości należy skonsultować się z lekarzem. Opary mogą spowodować podrażnienie układu oddechowego.
- Jeśli akumulator jest uszkodzony, może dojść do wycieku cieczy i zamożenia sąsiadujących obiektów. Sprawdzić elementy, które zostały narażone. Oczyszczyć je, w razie potrzeby wymienić.
- Nieprawidłowe użytkowanie lub uszkodzenie akumulatora może spowodować wydostanie się z niego łatwopalnej cieczy. Należy unikać kontaktu z tym płynem. Jeżeli dojdzie do kontaktu, przemyć wodą. W przypadku przedostania się cieczy do oczu należy niezwłocznie skorzystać z dodatkowej pomocy medycznej. Płyn wydobywający się z akumulatora może powodować podrażnienia lub poparzenia.
- Akumulatora można używać wyłącznie z urządzeniami zgodnymi z systemem POWER FOR ALL. Akumulatory 18 V z oznaczeniem POWER FOR ALL są w pełni kompatybilne z następującymi urządzeniami: wszystkie urządzenia z zasilaniem 18 V zgodne z systemem POWER FOR ALL.
- Należy przestrzegać zaleceń dotyczących akumulatora zawartych w instrukcji obsługi urządzenia. Jest to jedyna forma bezpiecznego korzystania z akumulatora i urządzenia oraz ochrony akumulatorów przed niebezpiecznym przeciążeniem.
- Ładować akumulatory wyłącznie za pomocą ładowarek zalecanych przez producenta lub partnerów systemu POWER FOR ALL. Ładowarka przeznaczona do akumulatora określonego typu stwarza zagrożenie pożarowe w przypadku używania z innymi akumulatorami (typ akumulatora: PBA 18 V itd. / kompatybilne ładowarki: AL 18 itd.).
- Akumulator jest dostarczany w stanie częściowo naładowany. Aby uzyskać pełną pojemność akumulatora, należy go całkowicie naładować za pomocą ładowarki przed użyciem produktu po raz pierwszy.
- Akumulatory przechowywać w miejscu niedostępnym dla dzieci.
- Nie wolno otwierać akumulatora. Istnieje niebezpieczeństwo zwarcia.
- Uważać, aby nie doszło do zwarcia akumulatora. Jeśli akumulator nie jest używany, należy przechowywać go z dala od spinaczy do papieru, monet, kluczy, gwoździ, śrub oraz innych niewielkich metalowych przedmiotów, które mogłyby spowodować zmostkowanie zacisków. Spięcie zacisków akumulatora może spowodować oparzenia lub pożar.
- Po użyciu akumulatora zaciski mogą być gorące. Podczas wyjmowania akumulatora uważać na gorące styki.
- Akumulator może zostać uszkodzony przez ostro zakończony elementy, takie jak gwoździe lub wkrętki, albo przez wywieraną z zewnątrz siłę. Może wystąpić zwarcie wewnętrzne, które spowoduje przepalenie, zadymienie, wybuch lub przegrzanie akumulatora.

→ Pod żadnym pozorem nie wolno serwisować uszkodzonych akumulatorów. Wszelkie czynności konserwacyjne przy akumulatorach powinny być przeprowadzane wyłącznie przez producenta lub autoryzowany serwis.

→  Chronić akumulator przed wysoką temperaturą, narażeniem na długie działanie intensywnego światła słonecznego oraz ogniem, brudem, wodą i wilgocią. Istnieje ryzyko wybuchu lub zwarcia.

→ Akumulator należy eksploatować i przechowywać wyłącznie w temperaturze otoczenia od 20°C do 50°C. Na przykład latem nie należy pozostawiać akumulatora w samochodzie. W temperaturach < 0°C wydajność może być ograniczona, w zależności od urządzenia.

→ Akumulator należy ładować wyłącznie w temperaturze otoczenia od 0°C do 45°C. Ładowanie poza dozwolonym zakresem temperatury może spowodować uszkodzenie akumulatora i zwiększyć ryzyko pożaru. Po użyciu odczekać co najmniej 30 minut, aby akumulator schłodził się przed ponownym naładowaniem lub pozostawieniem do przechowywania.

1.3.3 Dodatkowe instrukcje dotyczące bezpieczeństwa elektrycznego



OSTRZEŻENIE!

Ryzyko zatrzymania krążenia!

Urządzenie podczas pracy wytwarza pole elektromagnetyczne. To pole elektromagnetyczne może wpływać na działanie aktywnych lub pasywnych implantów medycznych (np. rozruszników serca), co może prowadzić do poważnych obrażeń lub śmierci.

→ Przed użyciem tego produktu należy skonsultować się z lekarzem i producentem implantu. Jeśli urządzenie nie jest używane, należy wyjąć akumulator.

1.3.4 Dodatkowe instrukcje dotyczące bezpieczeństwa osobistego



OSTRZEŻENIE!

Ryzyko uduszenia!

Możliwość połknięcia małych elementów.

→ Nie dopuszczać małych dzieci do miejsca, w którym odbywa się montaż.

- Sprawdzić maszynę pod kątem uszkodzeń w przypadku uderzenia w twardy przedmiot lub wystąpienia nadmiernych drgań.
- Trzymać ręce z dala od ograniczeń długości żyłki tnącej.
- Należy unikać sytuacji, które mogą wystąpić podczas normalnej pracy, takich jak zablokowanie kasety z żyłką.
- Przed rozpoczęciem przechowywania maszyny należy przeprowadzić czyszczenie i konserwację.
- Nie używać produktu w pobliżu wody lub też do pielęgnacji stawów. Zapobiega to przedostawaniu się wody i uszkodzeniom.

2. MONTAŻ



OSTRZEŻENIE!

Obrażenia spowodowane przez żyłkę tnącą.

Jeśli produkt zostanie uruchomiony w sposób niezamierzony, osoby postronne mogą odnieść obrażenia spowodowane przez żyłkę tnącą.

→ Przed zmontowaniem urządzenia należy wyjąć akumulator. Nosić rękawice ochronne. Zamontować pokrywę ochronną.

2.1 Zakres dostawy

	Art. 14703-20	Art. 14703-55
Podkaszarka akumulatorowa	x	x
Ładowarka	x	-
Akumulator (4,0 Ah)	x	-
Instrukcja obsługi	x	x

2.2 Montaż szyny [rys. A1]

1. Docisnąć szynę ① do tulei zaciskowej ②, aż zatrzaśnie się we właściwym położeniu.
Upewnić się, że szyna jest zamontowana w bezpieczny sposób.
2. Dokręcić tuleję zaciskową ②.

2.3 Montaż pokrywy ochronnej i osłony chroniącej rośliny [rys. A2/A3]



OSTRZEŻENIE!

Ryzyko odniesienia obrażeń.

Zakleszczenie palców podczas montażu może prowadzić do obrażeń.
→ Podczas montażu dwóch części podkaszarki należy uważać na palce.

1. Nasunąć przednią część pokrywy ochronnej ④ na głowicę podkaszarki ③, aż zatrzaśnie się we właściwym położeniu.
2. Nasunąć tylną część pokrywy ochronnej ⑤ aż do oporu na głowicę podkaszarki ③.
3. Ostrożnie dokręcić dwie małe śruby ⑥.
4. Rozłożyć 1 osłonę chroniącą rośliny ⑦ nieco na zewnątrz i wcisnąć ją 2 na głowicę podkaszarki ③, aż zatrzaśnie się we właściwym położeniu.

2.4 Montaż uchwyty dodatkowego [rys. A4]

1. Wcisnąć uchwyt dodatkowy ⑧ do wspornika uchwyty ⑨.
Upewnić się, że uchwyt dodatkowy jest dobrze osadzony.
2. Dokręcić dużą śrubę (M5 × 32) ⑩.

3. OBSŁUGA



OSTRZEŻENIE!

Obrażenia spowodowane przez żyłkę tnącą.

Jeśli produkt zostanie uruchomiony w sposób niezamierzony, osoby postronne mogą odnieść obrażenia spowodowane przez żyłkę tnącą.
→ Przed sprawdzeniem lub transportem produktu należy odczekać, aż żyłka tnąca się zatrzyma. Wyjąć akumulator. Nosić rękawice ochronne.

3.1 Ładowanie akumulatora [rys. O1 / O2 / O3]



UWAGA!

Uszkodzenie mienia.

Jeśli napięcie źródła zasilania nie jest zgodne ze specyfikacją znajdującą się na tabliczce znamionowej ładowarki akumulatora, może dojść do uszkodzenia ładowarki.
→ Zwracać uwagę na napięcie sieciowe.



OSTRZEŻENIE!

Ryzyko odniesienia obrażeń.

Podczas wkładania akumulatora może dojść do przytrzaśnięcia palców.
→ Uważać na palce.

W ramach procesu inteligentnego ładowania stan naładowania akumulatora jest rozpoznawany automatycznie i akumulator zostanie naładowany optymalnym prądem ładowania każdorazowo dostosowanym do temperatury i napięcia akumulatora. Pozwala to chronić akumulator, który w przypadku przechowywania w ładowarce pozostaje zawsze całkowicie naładowany.

1. Nacisnąć przycisk zwolnienia ① i wyjąć akumulator ② z uchwytu akumulatora .
2. Podłączyć ładowarkę ③ do głównego gniazda zasilania.
3. Wsunąć ładowarkę ③ na akumulator ②.
Miganie wskaźnika stanu naładowania akumulatora ④ na ładowarce na zielono oznacza, że akumulator jest ładowany.
Stale świecenie wskaźnika stanu naładowania akumulatora ④ na ładowarce na zielono oznacza, że akumulator jest całkowicie naładowany (czas ładowania, patrz 7. DANE TECHNICZNE).
4. Podczas ładowania należy regularnie sprawdzać stan naładowania.
5. Po całkowitym naładowaniu akumulator ② można odłączyć od ładowarki ③.

3.2 Znaczenie elementów wyświetlacza

3.2.1 Wskaźnik stanu naładowania akumulatora na ładowarce [rys. O3]

Miganie wskaźnika naładowania akumulatora ④



Cykl ładowania jest sygnalizowany miganie wskaźnika stanu naładowania akumulatora ④.

Uwaga: Ładowanie jest możliwe tylko w przypadku, gdy temperatura akumulatora mieści się w dopuszczalnym zakresie temperatur ładowania, patrz 7. DANE TECHNICZNE.

Wskaźnik naładowania akumulatora ④ świeci światłem ciągłym



Światło ciągłe wskaźnika naładowania akumulatora ④ sygnalizuje całkowite naładowanie akumulatora lub że temperatura akumulatora wykracza poza dopuszczalny zakres temperatur ładowania, co uniemożliwia ładowanie akumulatora. Gdy temperatura powróci do dopuszczalnego zakresu, akumulator będzie ładowany.

Jeśli akumulator nie jest podłączony, **światło ciągłe** wskaźnika stanu ładowania ④ sygnalizuje, że wtyczka sieciowa jest włożona w gniazdo zasilania i ładowarka jest gotowa do pracy.

3.2.2 Wskaźnik stanu naładowania akumulatora ⑤ na urządzeniu [rys. O4/O6]

Po uruchomieniu urządzenia przez 5 sekund wyświetlany jest wskaźnik stanu naładowania akumulatora ⑤.

Wskaźnik stanu naładowania akumulatora

Poziom naładowania akumulatora

①, ② i ③ świecą na zielono	Naładowany w 67–100 %
① i ② świecą na zielono	Naładowany w 34–66 %
① świeci na zielono	Naładowany w 11–33 %
① miga na zielono	Naładowany w 0–10 %

Jeśli dioda LED ① miga na zielono, akumulator musi zostać naładowany.

Jeśli dioda LED usterki ④ świeci lub miga, patrz 6. ROZWIĄZYWANIE PROBLEMÓW.

3.2.3 Panel sterowania ⑥ [rys. O4]

Przycisk Wł./Wyl. ⑤:

→ Nacisnąć przycisk Wł./Wyl. ⑤ na panel sterowania ⑥.

Gdy podkaszarka jest włączona, dioda LED przycisku Wł. ⑤ zapala się.

Podkaszarka wyłącza się automatycznie po upływie minuty.

Przycisk doładowania ⑦:

→ Nacisnąć przycisk doładowania ⑦ na panelu sterowania.

Gdy tryb doładowania jest włączony, dioda LED ⑦ zapala się.

Tryb doładowania zwiększa prędkość obrotową silnika w celu uzyskania maksymalnej wydajności koszenia.

Wskaźnik długości żyłki tnącej ⑧:

Wskaźnik długości żyłki tnącej ⑧ zapala się, gdy żyłka tnąca jest zbyt krótka, a podkaszarka nie kosi / nie jest obciążony podczas pracy silnika.

→ Wysunąć żyłkę tnącą (patrz „3.7 Wysuwanie żyłki tnącej (zaczep automatyczny) [rys. O10 / O11]”).

3.2.4 Pozycja robocza [rys. O5]

→ Trzymać urządzenie za uchwyt dodatkowy ⑧ i uchwyt główny ① tak, aby głowica żyłkowa ③ była lekko odchylona do przodu.

Należy unikać kontaktu żyłki tnącej z twardymi przedmiotami (ścianą, kamieniami, ogrodzeniem itp.), aby zapobiec jej zespawaniu lub zerwaniu.

3.3 Uruchamianie/zatrzymywanie podkaszarki



OSTRZEŻENIE!

Ryzyko obrażeń

Jeśli urządzenie nie zatrzyma się po zwolnieniu dźwigni rozruchowej, występuje ryzyko odniesienia obrażeń.

→ Nie omijać żadnych zabezpieczeń ani przełączników. Na przykład nie mocować dźwigni rozruchowej do uchwytu. Nie należy wprowadzać do urządzenia żadnych zmian, które nie zostały opisane w niniejszej instrukcji.

3.3.1 Przed rozpoczęciem [rys. O1]

1. Sprawdzić, czy pokrywa ochronna i osłona chroniąca rośliny są prawidłowo zamontowane (patrz „2.3 Montaż pokrywy ochronnej i osłony chroniącej rośliny [rys. A2 / A3]”).
2. Wsunąć akumulator ⑧ w uchwyt akumulatora ⑩, aż zatrzaśnie się we właściwym położeniu z wyraźnym odgłosem.

3.3.2 Uruchamianie podkaszarki [rys. O1 / O5 / O6]

1. Nacisnąć i przytrzymać przycisk Wł./Wyt. ⑤ (pół sekundy) na panelu sterowania ⑥, aż dioda LED przycisku Wł. ④ zaświeci się na zielono.
2. Przytrzymać uchwyt dodatkowy ⑧ jedną ręką.
3. Chwycić drugą ręką za główny uchwyt ⑪ i pociągnąć dźwignię rozruchową ⑫.

Podkaszarka się uruchomi.

3.3.3 Zatrzymywanie podkaszarki

1. Zwolnić dźwignię rozruchową ⑫.
Podkaszarka się zatrzymuje.
2. Nacisnąć przycisk Wł./Wyt. ⑤ na panelu sterowania ⑥ aż do dioda LED przycisku Wł. ④ się wyłączy.
3. Poczekać, aż żyłka tnąca ⑭ zatrzyma się.
4. Wyjąć akumulator ⑧.

3.4 Regulacja położenia uchwytu dodatkowego [rys. O7]

Położenie uchwytu dodatkowego ⑧ można dostosować do wzrostu użytkownika.

1. Otworzyć dźwignię zaciskową ⑬.
2. Przesunąć uchwyt dodatkowy ⑧ do wybranej pozycji.
3. Zamknąć dźwignię zaciskową ⑬.

3.4.1 Regulacja siły mocowania dźwigni zaciskowej [rys. O7]

Siłę mocowania dźwigni zaciskowej ⑬ można regulować w razie potrzeby.

Zbyt duża siła mocowania:

1. Otworzyć dźwignię zaciskową ⑬.
2. Obrócić śrubę ① w lewo za pomocą śrubokrętu.
3. Zamknąć dźwignię zaciskową ⑬.

Zbyt mała siła mocowania:

4. Otworzyć dźwignię zaciskową ⑬.
5. Obrócić śrubę ① w prawo za pomocą śrubokrętu.
6. Zamknąć dźwignię zaciskową ⑬.

3.5 Regulacja osłony chroniącej rośliny [rys. O9]

– Pozycja robocza [rys. O8]

– Pozycja postojowa [rys. O9]

→ Obrócić osłonę chroniącą rośliny ⑦ w wybrane położenie, aż zatrzaśnie się we właściwym położeniu.

3.6 Transportowanie podkaszarki



OSTRZEŻENIE!

Ryzyko obrażeń

Jeśli akumulator jest włożony a podkaszarka jest włączona, możliwe jest przypadkowe pociągnięcie dźwigni rozruchowej i uruchomienie podkaszarki.

→ Podkaszarkę należy transportować wyłącznie po wyjęciu akumulatora i wyłączeniu podkaszarki.

→ Obrócić osłonę chroniącą rośliny ⑦ w położenie postojowe, aż zatrzaśnie się we właściwym położeniu.

3.7 Wysunąć żyłkę tnącą (zaczep automatyczny) [rys. O4 / O10 / O11]

Funkcja ZACZEPU automatycznego jest aktywna, gdy silnik pracuje.

Dokładne koszenie trawy jest możliwe tylko wtedy, gdy żyłka tnąca jest maksymalnie wyciągnięta. Przy pierwszym uruchomieniu może być konieczne kilkukrotne wysunięcie żyłki tnącej.

Wskaźnik długości żyłki tnącej ⑭ zapala się, gdy żyłka tnąca jest zbyt krótka, a podkaszarka nie kosi / nie jest obciążony podczas pracy silnika.

1. Uruchomić podkaszarkę.
2. Trzymać głowicę podkaszarki ③ równoległe do podłoża i stuknąć krótko o twarde podłoże (unikając długotrwałego, ciągłego nacisku).

Żyłka tnąca ⑭ jest automatycznie wydłużana przez przelącznik dźwiękowy i doprowadzana do prawidłowej długości przez ogranicznik żyłki ⑮.

→ W razie potrzeby stuknąć kilka razy z rzędu.

Wskaźnik długości żyłki tnącej ⑭ zapala się, gdy żyłka tnąca jest zbyt krótka, a podkaszarka nie kosi / nie jest obciążony podczas pracy silnika.

Gdy żyłka tnąca ⑭ osiągnie długość do ogranicznika żyłki ⑮, wskaźnik długości żyłki tnącej ⑭ zniknie.

4. KONSERWACJA



OSTRZEŻENIE!

Obrażenia spowodowane przez żyłkę tnącą.

Jeśli produkt zostanie uruchomiony w sposób niezamierzony, osoby postronne mogą odnieść obrażenia spowodowane przez żyłkę tnącą.
→ Przed przystąpieniem do serwisowania produktu należy odczekać, aż żyłka tnąca się zatrzyma. Wyjąć akumulator. Nosić rękawice ochronne. *Ostre krawędzie żyłki tnącej, ogranicznika żyłki lub innych części mogą spowodować obrażenia.*

4.1 Czyszczenie podkaszarki [rys. M1]



OSTRZEŻENIE!

Ryzyko odniesienia obrażeń!

Ryzyko odniesienia obrażeń i uszkodzenia urządzenia.
→ Do czyszczenia urządzenia nie należy używać wody ani strumienia wody (zwłaszcza myjki wysokociśnieniowej). *Może to spowodować uszkodzenie urządzenia lub przedostanie się wody do podzespołów elektrycznych i doprowadzić do korozji lub zwarcia.* Nie czyścić środkami chemicznymi, w tym benzyną lub rozpuszczalnikami. Niektóre z nich mogą zniszczyć ważne części z tworzywa sztucznego.

Otwory zapewniające przepływ powietrza muszą być zawsze czyste.

1. Otwory wentylacyjne ⑯ na uchwycie głównym ⑪ i na głowicy podkaszarki ③ należy czyścić miękką szczotką (nie używać śrubokrętu). *Użycie innych narzędzi może uszkodzić produkt.*
2. Po każdym użyciu należy wyczyścić wszystkie ruchome części. Usunąć zwłaszcza resztki trawy i zanieczyszczeń z pokrywy ochronnej ⑤.
3. Głowicę podkaszarki lub kasetę należy regularnie czyścić.

4.2 Czyszczenie akumulatora i ładowarki

Należy upewnić się, że powierzchnia i styki akumulatora i ładowarki są czyste i suche, przed podłączeniem akumulatora do ładowarki.

→ Nie używać bieżącej wody.

4.2.1 Czyszczenie akumulatora

Do czyszczenia akumulatora nie należy używać żadnych substancji chemicznych.

→ Od czasu do czasu oczyścić otwory wentylacyjne i zaciski akumulatora miękką, czystą i suchą szczotką.

4.2.2 Czyszczenie ładowarki

→ Do czyszczenia zacisków i elementów plastikowych należy używać miękkiej, suchej szmatki.

Zawsze czyścić i konserwować przed przechowywaniem.

4.3 Wymiana kasety z włóknem żyłką [rys. M2 / M3]:



OSTRZEŻENIE!

Ryzyko odniesienia obrażeń!

Ryzyko obrażeń spowodowanych przez metalowe tarcze tnące.
→ Nie należy używać żadnych tarcz tnących, części zamiennych ani akcesoriów, które nie są autoryzowane przez GARDENA. Używać wyłącznie oryginalnych kaset z żyłką GARDENA.

Jeżeli wskaźnik zużycia $\text{V} \text{27} \text{3}$ st niewidoczny, należy wymienić osłonę kasety 17 .

Zapasową kasetę z żyłką lub osłonę kasety można uzyskać od diler GARDENA lub bezpośrednio w serwisie GARDENA.

W przypadku art. 14703 PowerTrim 30/18 V P4A:

• **Kaseta z żyłką GARDENA do podkaszarki art. 5411**

• **Oslona kasety GARDENA do podkaszarki art. 5413**

1. Wcisnąć osłonę kasety 17 , jednocześnie dociskając dwa zaczepty 18 , i zdjąć ją.
2. Wyjąć kasetę z żyłką 19 .
3. Usunąć wszelkie zanieczyszczenia ze wspornika kasety z żyłką 20 .
4. Wprowadzić żyłkę tnącą 14 przez metalową tuleję 2 .
5. Włożyć kasetę z żyłką 19 do wspornika kasety z żyłką 20 .
6. Wyciągnąć żyłkę tnącą 14 nowej kasety 19 z oczka plastikowego pierścienia 2 aż do ogranicznika żyłki 15 .
7. Umieścić osłonę kasety 17 na wsporniku kasety z żyłką 20 , aż oba zatrzaski 18 zatrzaskną się we właściwym położeniu z wyraźnym odgłosem.

Upewnić się, że żyłka tnąca nie została przyciśnięta.

→ Upewnić się, że żyłka tnąca nie została przytrzaśnięta. Jeśli nie można założyć osłony kasety 17 , obrócić kasetę z żyłką 19 do przodu i do tyłu, aż kasetę z żyłką 19 zostanie całkowicie wsunięta do wspornika kasety z żyłką 20 .

5. PRZECHOWYWANIE

5.1 Wyłączanie

Produkt przechowywać poza zasięgiem dzieci.

1. Wyjąć akumulator 6 .
2. Naładować akumulator (patrz „3.1 Ładowanie akumulatora [rys. O1 / O2 / O3]”).
3. Oczyszczyć podkaszarkę, akumulator i ładowarkę (patrz „4. Konserwacja”).
4. Przechowywać podkaszarkę, akumulator oraz ładowarkę akumulatorów w suchym, zamkniętym i zabezpieczonym przed działaniem mrozu miejscu.

6. USUWANIE USTEREK



OSTRZEŻENIE!

Obrażenia spowodowane przez żyłkę tnącą.

Jeśli produkt zostanie uruchomiony w sposób niezamierzony, osoby postronne mogą odnieść obrażenia spowodowane przez żyłkę tnącą.
→ Przed przystąpieniem do rozwiązywania problemów z produktem należy poczekać, aż żyłka tnąca się zatrzyma. Wyjąć akumulator. Nosić rękawice ochronne.

6.1 Tabela błędów

Problem	Możliwa przyczyna	Rozwiązanie
Podkaszarka nie uruchamia się	Dioda LED przycisku Wł./Wył. świeci się. Akumulator nie jest poprawnie umieszczony w uchwycie.	→ Nacisnąć przycisk Wł./Wył. → Włożyć akumulator do uchwytu aż do wycucia oporu. Musi być słyszalne charakterystyczne kliknięcie.
Podkaszarka słabo kosi	Żyłka tnąca jest zużyta lub zbyt krótka. Żyłka tnąca jest zużyta.	→ Wysunąć żyłkę tnącą (patrz „Wysuwanie żyłki tnącej (ZACZEP automatyczny)”). → Wymienić kasetę z żyłką (patrz „Wymiana kasety z żyłką”).
Podkaszarka mocno drga	Żyłka tnąca jest schowana lub przyspawana do kasety z żyłką. Zwiększone niewyważenie spowodowane silnym zanieczyszczeniem wspornika kasety	→ Wyciągnąć żyłkę tnącą z kasety z żyłką (patrz „Wymiana kasety z żyłką”). → Otworzyć pokrywę wspornika kasety i usunąć brud i trawę.
Podkaszarka nie zatrzymuje się	Dźwignia rozruchowa jest zablokowana.	→ Wyjąć akumulator i poluzować dźwignię rozruchową.
Podkaszarka zatrzymuje się	Tarcze tnące są owinięte wokół wspornika kasety z żyłką.	→ Wymontować tarcze tnące.

Problem	Możliwa przyczyna	Rozwiązanie
Żyłka tnąca nie może zostać przedłużona lub szybko się zużywa	Żyłka stała się zbyt sucha lub krucha (np. przez zimę). Częsty kontakt żyłki tnącej z twardymi przedmiotami.	→ Umieścić kasetę z żyłką w wodzie na ok. 10 godzin. → Unikać kontaktu żyłki tnącej z twardymi przedmiotami.
Podkaszarka nie uruchamia się lub zatrzymuje. Dioda LED 11 miga na zielono [rys. 04]	Akumulator jest rozładowany.	→ Naładować akumulator.
Podkaszarka nie uruchamia się lub zatrzymuje. Dioda LED usterki 10 świeci na czerwono [rys. 04]	Temperatura akumulatora wykracza poza dopuszczalny zakres temperatur. Między styki akumulatora dostały się krople wody lub wilgoć. Uchwyt szpuli gwintu jest zablokowany. Duże obciążenie	→ Poczekać, aż temperatura akumulatora spadnie z powrotem do wartości od 0 °C do 45 °C. → Usunąć krople wody lub wilgoć suchą szmatką. → Usunąć blokadę. → Zmniejszyć obciążenie.
Podkaszarka nie uruchamia się lub zatrzymuje. Dioda LED usterki 10 miga na czerwono [rys. 04]	Podkaszarka jest uszkodzona.	→ Skontaktować się z serwisem GARDENA.
Podkaszarka nie uruchamia się lub zatrzymuje. Dioda LED usterki 10 nie zapala się [rys. 04]	Akumulator jest uszkodzony. Podkaszarka jest uszkodzona.	→ Wymienić akumulator. → Skontaktować się z serwisem GARDENA.
Ładowanie jest niemożliwe. Wskaźnik ładowania 12 świeci na zielono w sposób ciągły	Akumulator nie jest prawidłowo wsunięty w ładowarkę. Zaciski akumulatora są zabrudzone. Temperatura akumulatora wykracza poza dopuszczalny zakres temperatur.	→ Wcisnąć prawidłowo akumulator do ładowarki. → Oczyszczyć styki akumulatora (patrz „4.2.1 Czyszczenie akumulatora”). → Poczekać, aż temperatura akumulatora spadnie z powrotem do wartości od 0 °C do 45 °C.
Ładowanie jest niemożliwe. Wskaźnik naładowania 12 nie świeci się	Akumulator jest uszkodzony. Wtyczka przewodu sieciowego ładowarki nie jest prawidłowo podłączona. Gniazdko, przewód zasilający lub ładowarka są uszkodzone.	→ Wymienić akumulator. → Włożyć wtyczkę przewodu sieciowego do gniazda zasilania. → Sprawdzić napięcie zasilania sieciowego. → W razie konieczności zlecić sprawdzenie ładowarki autoryzowanemu wyspecjalizowanemu dilerowi lub serwisowi GARDENA.

UWAGA:

Naprawy należy powierzać działom serwisowym GARDENA lub wyspecjalizowanym dilerom autoryzowanym przez firmę GARDENA.

→ W przypadku innych usterek należy skontaktować się z centrum serwisowym GARDENA (patrz na odwrocie).

7. DANE TECHNICZNE

Podkaszarka akumulatorowa	Jednostka	Wartość (art. 14703)
Średnica żyłki tnącej	mm	2
Szerokość koszenia	cm	30
Normalna prędkość kasety z żyłką / doładowanie	obr./min	7000/8000
Cięcie żyłki tnącej	m	4
Przedłużenie żyłki tnącej		Automatyczne stukanie
Ciężar (bez akumulatora)	kg	2,4
Poziom ciśnienia akustycznego L_{pa}^1	dB (A)	79
Niepewność k_{pa}	dB (A)	3
Poziom mocy akustycznej L_{wa}^2 zmierzony / gwarantowany	dB (A)	90/92
Niepewność k_{wa}	dB (A)	1.6
Drgania dłoni/ramion a_{vhw}^1	m/s ²	0,7
Niepewność k_{vhw}	m/s ²	1.5

Metody pomiaru według norm: ¹PL 50636-2-91 ²RL 2000/14/EC/S.I. 2001 nr 1701

UWAGA: Podany poziom emisji wibracji został zmierzony zgodnie ze znormalizowaną metodą kontroli i może być stosowany do porównywania elektronarzędzia z innymi narzędziami tego typu. Wartość ta może być stosowana również do wstępnej oceny ekspozycji. Wartość emisji drgań być inna podczas faktycznego użytkowania elektronarzędzia.

Akumulator systemowy PBA 18 V 4,0 Ah W-B	Jednostka	Wartość (nr art. 14905)
Napięcie akumulatora	V (DC)	18
Pojemność akumulatora	Ah	4,0
Liczba ogniw (litowo-jonowych)		10
Odpowiednie ładowarki akumulatorów systemowych POWER FOR ALL	AL 1810 CV/AL 1815 CV/AL 18V-20/AL 1830 CV/AL 1880 CV	

Ładowarka systemowa AL 1810 CV P4A	Jednostka	Wartość (nr art. 14900)
Napięcie sieciowe	V (AC)	220–240
Częstotliwość sieciowa	Hz	50 – 60
Moc znamionowa	W	26
Napięcie ładowania akumulatora	V (DC)	18
Maks. natężenie prądu ładowania akumulatora	mA	1000
Czas ładowania akumulatora (w przybliżeniu)	min.	124
PBA 18 V 2,0 Ah W-B	min.	154
PBA 18 V 4,0 Ah W-C	min.	244
Dozwolony zakres temperatury ładowania	°C	0–45
Waga	g	170
Stopień ochrony		/ II
Odpowiednie akumulatory systemowe POWER FOR ALL PBA 18 V		PBA 18 V

8. AKCESORIA / CZĘŚCI ZAMIENNE

Kaseta z żyłką GARDENA	Jako zamiennik używanej kasety z żyłką.	Art. 5411
Oslona kasety GARDENA	Jako zamiennik używanej osłony kasety.	Art. 5413
Akumulator systemowy GARDENA P4A PBA 18 V/45 P4A PBA 18 V/72	Akumulator zapewniający dodatkowy czas pracy lub akumulator zapasowy.	Art. 14903 Art. 14905
Szybka ładowarka GARDENA	Ładowarka do szybkiego ładowania akumulatorów systemowych POWER FOR ALL PBA 18 V..W-..	Art. 14901

9. GWARANCJA/SERWIS

9.1 Rejestracja produktu

Zarejestruj swój produkt na stronie [gardena.com/registration](https://www.gardena.com/registration).

9.2 Serwis

Aktualne dane kontaktowe naszego serwisu znajdują się na odwrocie i w Internecie:

- Wielka Brytania: <https://www.gardena.com/uk/support/advice/contact/>
- USA: <https://us.gardena.com/pages/contact>
- Kanada: <https://www.gardena.com/ca-en/c/support/contact>
- Australia: <https://www.gardena.com/au/support/advice/contact/>
- Nowa Zelandia: <https://www.gardena.com/nz/support/advice/contact/>
- Republika Południowej Afryki: <https://www.gardena.com/za/support/contact/>
- Inne kraje: <https://www.gardena.com/int/c/support/contact>

10. UTYLIZACJA

10.1. Utylizacja produktu

(zgodnie z dyrektywą 2012/19/UE / S.I. 2013 nr 3113)



Produktu nie wolno wyrzucać razem ze zwykłymi odpadami z gospodarstwa domowego. Należy zutylizować zgodnie z lokalnymi przepisami ochrony środowiska.

WAŻNE!

→ Produkt należy oddać do lokalnego punktu recyklingu.

10.2. Utylizacja akumulatora



Akumulator zawiera ogniwa litowo-jonowe, które po zakończeniu eksploatacji należy zutylizować oddzielnie od zwykłych odpadów gospodarstwa domowego.

Li-ion

1. Całkowicie rozładować ogniwa litowo-jonowe (w tym celu należy skontaktować się z serwisem GARDENA).
2. Zabezpieczyć zaciski ogniwa litowo-jonowego przed zwarcie, nakładając na nie taśmę.
3. Ogniwa litowo-jonowe należy utylizować we właściwy sposób, przekazując do lokalnego centrum recyklingu.

pt Aparador a bateria PowerTrim 30/18 V P4A

Instruções originais

1. INSTRUÇÕES DE SEGURANÇA 110
2. MONTAGEM 112
3. FUNCIONAMENTO 113
4. MANUTENÇÃO 114
5. ARMAZENAMENTO 115
6. RESOLUÇÃO DE PROBLEMAS 115
7. ESPECIFICAÇÕES TÉCNICAS 115
8. ACESSÓRIOS/PEÇAS SOBRESSELENTES 116
9. GARANTIA/ASSISTÊNCIA 116
10. ELIMINAÇÃO 116

1. INSTRUÇÕES DE SEGURANÇA

1.1 Símbolos no produto



→ Leia o manual do utilizador.



→ Não exponha o produto à chuva.



→ Use óculos de proteção e protetores acústicos.



AVISO!

→ Desligue imediatamente a ficha de alimentação se o cabo de alimentação estiver danificado ou cortado.



AVISO!

→ Mantenha as pessoas afastadas.



AVISO!

→ Remova a bateria antes de efetuar qualquer tarefa de manutenção.

1.2 Instruções de segurança gerais

1.2.1 Avisos gerais de segurança da máquina



AVISO!

Leia todos os avisos de segurança, as instruções, as ilustrações e as especificações fornecidos com esta máquina.

O incumprimento das instruções indicadas abaixo poderá resultar em choques elétricos, incêndios e/ou ferimentos graves.

Guarde todos os avisos e instruções para referência futura.

O termo "máquina" nos avisos refere-se a máquinas ligadas à corrente elétrica (com fios) ou a máquinas de funcionamento a bateria (sem fios).

1) Segurança na área de trabalho

- a) **Mantenha a área de trabalho limpa e bem iluminada.** Áreas desarrumadas ou escuras convidam ao acidente.
- b) **Não utilize as máquinas em atmosferas explosivas, como na presença de líquidos, gases ou poeiras inflamáveis.** As máquinas criam faíscas que podem inflamar poeiras ou gases.
- c) **Mantenha as crianças e restantes pessoas afastadas durante a utilização de uma máquina.** As distrações podem fazê-lo perder o controlo.

2) Segurança elétrica

a) **As fichas das máquinas têm de corresponder à tomada. Nunca modifique a ficha de qualquer forma. Não utilize quaisquer fichas adaptadoras com máquinas ligadas à terra. As fichas inalteradas e as tomadas correspondentes reduzem o risco de choque elétrico.**

b) **Evite o contacto corporal com superfícies ligadas à terra, tais como tubos, radiadores, fogões e frigoríficos. Existe um risco acrescido de choque elétrico se o seu corpo estiver em contacto com a terra.**

c) **Não exponha as máquinas à chuva ou a condições de humidade. A entrada de água numa máquina aumenta o risco de choque elétrico.**

d) **Não danifique o fio elétrico. Nunca utilize o cabo elétrico para transportar, puxar ou desligar a máquina. Mantenha o cabo elétrico afastado de fontes de calor, óleo, arestas afiadas ou de peças em movimento. Os cabos elétricos danificados ou emaranhados aumentam o risco de choque elétrico.**

e) **Ao utilizar uma máquina no exterior, utilize uma extensão elétrica adequada para utilização em exteriores. A utilização de um cabo elétrico adequado para utilização no exterior reduz o risco de choque elétrico.**

f) **Se não puder evitar utilizar uma máquina num local húmido, utilize uma fonte de alimentação com corta-circuito com um dispositivo diferencial residual (RCD). A utilização de um RCD reduz o risco de choque elétrico.**

3) Segurança pessoal

a) **Mantenha-se alerta, tenha atenção à tarefa que está a fazer e use o bom senso ao utilizar uma máquina. Não utilize uma máquina se estiver cansado ou sob a influência de drogas, álcool ou medicação. Um momento de desatenção ao utilizar as máquinas pode resultar em ferimentos pessoais graves.**

b) **Use equipamento de proteção pessoal. Use sempre proteção ocular. A utilização de equipamento de proteção como, por exemplo, uma máscara antipoeira, calçado de segurança antiderrapante, um capacete ou protetores acústicos nas condições apropriadas reduz os ferimentos pessoais.**

c) **Evite o arranque não intencional. Certifique-se de que o interruptor se encontra na posição de desligado antes de ligar a máquina à fonte de alimentação e/ou à bateria, ou de a pegar ou transportar. Transportar as máquinas com o dedo no interruptor ou ligar as máquinas à corrente elétrica com o interruptor ligado é um convite aos acidentes.**

d) **Remova qualquer chave de ajuste ou chave de porcas antes de ligar a máquina. Uma chave de porcas ou uma chave de ajuste ligada a uma peça em rotação da máquina pode resultar em ferimentos pessoais.**

e) **Não se debruce. Mantenha o equilíbrio e os pés sempre bem assentes. Isto permite um melhor controlo da máquina em situações inesperadas.**

f) **Vista-se adequadamente. Não use peças de roupa soltas ou joias. Mantenha o cabelo e roupas longe de quaisquer peças em movimento. Roupas soltas, joias ou cabelo comprido podem ser apanhados nas peças em movimento.**

g) **Se forem fornecidos dispositivos para a ligação de equipamentos de extração e de recolha de poeiras, assegure-se de que estes estão ligados e são utilizados corretamente. A utilização da recolha de pó pode reduzir os riscos relacionados com poeiras.**

h) **Siga sempre os princípios de segurança das máquinas, mesmo que já esteja familiarizado com as mesmas devido a utilização frequente. Uma ação descuidada pode provocar ferimentos graves numa fração de segundo.**

4) Utilização e manutenção da máquina

a) **Não force a máquina. Utilize a máquina adequada à sua aplicação. A máquina adequada proporcionará melhores resultados e permitirá uma utilização em segurança para os fins a que se destina.**

b) **Não utilize a máquina se o interruptor não a ligar e desligar. Qualquer máquina que não possa ser controlada com o interruptor é perigosa e tem de ser reparada.**

c) **Desligue a ficha da fonte de alimentação elétrica e/ou retire a bateria, se amovível, da máquina antes de fazer quaisquer ajustes, substituir acessórios ou guardar as máquinas. Estas medidas de prevenção reduzem o risco de ligar a máquina acidentalmente.**

d) **Guarde as máquinas que não estão a ser utilizadas fora do alcance das crianças e não permita que pessoas não familiarizadas com a máquina ou com estas instruções utilizem a máquina. As máquinas são perigosas nas mãos de utilizadores inexperientes.**

e) **Efetue a manutenção das máquinas e dos acessórios. Verifique a existência de bloqueios ou de falhas no alinhamento das peças móveis, danos nas peças e qualquer outra condição que possa afetar o funcionamento da máquina. Se estiver danificada, repare a máquina antes de a utilizar. Muitos acidentes são causados por máquinas com uma manutenção inadequada.**

f) **Mantenha as máquinas de corte afiadas e limpas. As máquinas de corte com as zonas de corte afiadas e devidamente mantidas têm menos probabilidades de bloquear e são mais fáceis de controlar.**

g) **Use a máquina, acessórios e brocas, etc., de acordo com estas instruções, tomando em consideração as condições de funcionamento e o trabalho a ser executado. A utilização da máquina para operações diferentes das previstas pode resultar numa situação perigosa.**

h) **Mantenha os punhos e as superfícies onde se segura secos, limpos e sem óleo nem massa lubrificante. As superfícies onde se segura e os punhos escorregadios não permitem um controlo e um manuseamento seguros da máquina em situações inesperadas.**

5) Utilização e manutenção da bateria

a) **Recarregue a bateria apenas com o carregador especificado pelo fabricante. Um carregador adequado para um tipo de bateria pode criar risco de incêndio quando usado com outra bateria.**

b) **Utilize as máquinas apenas com as baterias especificamente concebidas para as mesmas. A utilização de quaisquer outras baterias pode criar risco de ferimentos e incêndio.**

c) **Quando a bateria não está a ser utilizada, mantenha-a afastada de outros objetos metálicos, como clips, moedas, chaves, pregos, parafusos ou outros objetos metálicos pequenos que possam fazer a ligação entre os dois terminais. Provocar curto-circuitos nos terminais das baterias pode provocar queimaduras ou um incêndio.**

d) **Em condições extremas, é possível que o líquido da bateria vaza; evite o contacto. Se ocorrer algum contacto accidental, lave com água. Se o líquido entrar em contacto com os olhos, procure assistência médica adicional. O líquido vertido da bateria pode provocar irritações ou queimaduras.**

e) **Não utilize uma bateria ou máquina que se encontre danificada ou modificada. As baterias danificadas ou modificadas podem apresentar um comportamento imprevisível que pode resultar em incêndios, explosões ou ferimentos graves.**

f) **Não exponha uma bateria ou máquina a fogo ou temperaturas excessivas. A exposição a fogo ou temperaturas superiores a 130 °C pode provocar uma explosão.**

g) **Siga todas as instruções de carregamento e não carregue a bateria ou a máquina fora do intervalo de temperatura especificado nas instruções. Os carregamentos impróprios ou a temperaturas fora do intervalo especificado podem danificar a bateria e aumentar o risco de incêndio.**

6) Assistência

a) **Garanta que a manutenção da sua máquina é efetuada por um técnico de reparações qualificado e que utiliza apenas peças de substituição idênticas. Desta forma, garante a manutenção da segurança da máquina.**

b) **Nunca faça a manutenção de baterias danificadas. A manutenção das baterias deve ser efetuada apenas pelo fabricante ou por prestadores de serviços autorizados.**

1.2.2 Avisos de segurança do aparador de relva e do aparador de rebordos de relva

a) **Não utilize a máquina em más condições climáticas, principalmente quando existir risco de ocorrência de relâmpagos. Isto diminui o risco de ser atingido por relâmpagos.**

b) **Inspecione cuidadosamente a área quanto à existência de vida selvagem no local onde a máquina será utilizada. A vida selvagem pode ser ferida pela máquina durante o funcionamento.**

c) **Inspecione minuciosamente a área onde a máquina será utilizada e remova todas as pedras, paus, fios, ossos e outros objetos estranhos. Os objetos projetados podem causar ferimentos pessoais.**

d) **Antes de utilizar a máquina, verifique sempre visualmente se a lâmina e o conjunto da lâmina não se encontram danificados. As peças danificadas aumentam o risco de ferimentos.**

g) **Mantenha as proteções no devido lugar. As proteções devem estar em bom estado de funcionamento e corretamente montadas. Uma proteção solta, danificada ou a funcionar incorretamente pode resultar em ferimentos pessoais.**

h) **Mantenha todas as entradas de ar de refrigeração livres de detritos. Entradas de ar obstruídas e detritos podem resultar em sobreaquecimento ou risco de incêndio.**

i) **Use sempre proteção ocular e acústica. O equipamento de proteção adequado reduz os ferimentos pessoais.**

j) **Durante o funcionamento da máquina, use sempre calçado antiderrapante e de proteção. Não opere a máquina se estiver descalço ou com sandálias abertas. Isto reduz a possibilidade de ferimentos nos pés devido ao contacto com a lâmina em movimento.**

k) **Utilize sempre vestuário, como calças, que proteja as pernas durante o funcionamento da máquina. O contacto com a lâmina ou linha em movimento pode provocar ferimentos.**

l) **Mantenha as pessoas afastadas durante o funcionamento da máquina. A projeção de detritos pode causar ferimentos pessoais graves.**

m) **Não opere a máquina acima da altura da cintura. Isto ajuda a evitar o contacto accidental da lâmina com objetos e proporciona um melhor controlo da máquina em situações imprevistas.**

n) **Tenha cuidado ao utilizar a máquina em relva molhada. Caminhe, nunca corra. Isto reduz o risco de escorregamento e queda, que pode resultar em ferimentos pessoais.**

o) **Não utilize a máquina em declives excessivamente íngremes. Isto reduz o risco de perda de controlo, escorregamento e queda, que pode resultar em ferimentos pessoais.**

p) **Ao trabalhar em declives, certifique-se sempre da colocação dos pés, trabalhe sempre ao longo da face dos declives, nunca para cima ou para baixo, e tenha muito cuidado ao mudar de direção. Isto reduz o risco de perda de controlo, escorregamento e queda, que pode resultar em ferimentos pessoais.**

q) **Mantenha todos os cabos e fios elétricos afastados da área de corte. Os cabos ou fios elétricos podem estar ocultos em sebes ou arbustos e podem ser acidentalmente cortados ou danificados pela linha ou lâmina.**

r) **Mantenha todas as partes do corpo afastadas da lâmina ou linha do aparador em movimento. Não retire material da máquina até que esta tenha sido desligada da fonte de alimentação. A lâmina ou linha do aparador em movimento pode provocar ferimentos pessoais graves.**

s) **Transporte a máquina desligada e afastada do seu corpo. O manuseamento adequado da máquina irá reduzir a probabilidade de contacto accidental com a lâmina ou linha do aparador em movimento.**

t) **Utilize apenas cabeças de corte e lâminas ou linhas do aparador de substituição especificadas pelo fabricante.** As peças de substituição incorretas podem causar perda de controlo, quebra e ferimentos.

u) **Não substitua as lâminas ou linhas do aparador por fios ou lâminas metálicas.** A utilização de elementos de corte não recomendados pode causar ferimentos.

1.3 Instruções de segurança adicionais

1.3.1 Finalidade

O Aparador GARDENA destina-se a aparar e a cortar relva e superfícies relvadas em jardins e loteamentos domésticos e privados.

O produto não é adequado para utilização contínua (utilização profissional).



PERIGO!

Risco de ferimentos!

Não utilize o produto para cortar sebes, para cortar materiais ou para fazer compostagem.

1.3.2 Aviso de segurança para baterias e carregadores de bateria

→  **Leia todas as instruções e avisos de segurança.** O incumprimento dos avisos e das instruções poderá resultar em choques elétricos, incêndios e/ou ferimentos graves.

→ **Guarde estas instruções num local seguro.** Utilize o carregador de bateria apenas se estiver familiarizado com todas as suas funções e conseguir executá-las sem limitações ou tiver recebido instruções adequadas.

→ **Não utilize o produto em atmosferas explosivas.**

→ **Supervisione as crianças durante a respetiva utilização, limpeza e manutenção.** Tal irá garantir que as crianças não brincam com o carregador de bateria.

→ **Carregue apenas baterias de íões de lítio do tipo do sistema POWER FOR ALL PBA 18 V com uma capacidade de 1,5 Ah ou superior (5 células da bateria ou mais).** A tensão da bateria deve corresponder à tensão de carregamento do carregador de bateria. Não carregue baterias não recarregáveis. Caso contrário, existe um risco de incêndio e explosão.

→  **Utilize apenas o carregador de bateria em espaços fechados e mantenha-o afastado da humidade.** A entrada de água num carregador de bateria aumenta o risco de choque elétrico.

→ **Mantenha o carregador de bateria limpo.** A sujidade constitui um risco de choque elétrico.

→ **Verifique sempre o carregador de bateria, incluindo o cabo e a ficha, antes da respetiva utilização.** Não utilize o carregador de bateria se observar quaisquer danos. Não abra o carregador de bateria sem ajuda; certifique-se de que quaisquer reparações são efetuadas apenas por pessoal qualificado, utilizando apenas peças sobresselentes originais. Carregadores de bateria, cabos e fichas danificados aumentam o risco de choque elétrico.

→ **Não utilize o carregador de bateria em superfícies facilmente combustíveis (por ex., papel, têxteis, etc.) ou em ambientes combustíveis.** Existe um risco de incêndio devido ao aquecimento do carregador de bateria durante o carregamento.

→ **Se for necessário substituir o cabo de ligação, a substituição deve ser efetuada pela GARDENA, ou por um centro de assistência autorizado para ferramentas elétricas GARDENA, de forma a evitar riscos de segurança.**

→ **Estes avisos de segurança aplicam-se apenas a baterias de íões de lítio de 18 V do sistema POWER FOR ALL.**

→ **Carregue apenas as baterias com carregadores de bateria recomendados pelo fabricante.** Um carregador de bateria adequado para um tipo de bateria pode representar um risco de incêndio quando utilizado com outras baterias.

→ **Também poderão ocorrer fugas de vapores se a bateria estiver danificada ou for utilizada incorretamente.** Certifique-se de que a área está bem ventilada e procure assistência médica caso sinta quaisquer efeitos adversos. Os vapores podem irritar o trato respiratório.

→ **Se a bateria estiver defeituosa, poderá ocorrer a fuga de líquido molhando potencialmente objetos adjacentes.** Verifique as peças afetadas. Limpe-as ou substitua-as, se necessário.

→ **Se o produto for utilizado incorretamente ou se a bateria estiver danificada, poderá ocorrer a fuga de líquido inflamável da bateria; evite o contacto.** Se ocorrer algum contacto accidental, lave com água. Se o líquido entrar em contacto com os olhos, procure assistência médica adicional. O líquido vertido da bateria pode provocar irritações ou queimaduras.

→ **Utilize apenas a bateria em produtos de parceiros do sistema POWER FOR ALL.** As baterias de 18 V com marcação POWER FOR ALL são totalmente compatíveis com os seguintes produtos: todos os produtos de parceiros do sistema POWER FOR ALL.

→ **Respeite as recomendações para a bateria indicadas no manual do utilizador do seu produto.** Esta é a única forma de operar a bateria e o produto em segurança e de proteger as baterias contra sobrecargas perigosas.

→ **Carregue as baterias apenas com carregadores de bateria recomendados pelo fabricante ou por parceiros do sistema POWER FOR ALL.** Um carregador de bateria adequado a um determinado tipo de bateria representa um risco de incêndio quando utilizado com outras baterias (tipo de bateria: PBA 18 V, etc. / Carregadores de bateria compatíveis: AL 18 etc.).

→ **A bateria é fornecida parcialmente carregada.** Para assegurar o desempenho total da bateria, carregue completamente a bateria no carregador de bateria antes da primeira utilização.

→ **Mantenha as baterias fora do alcance de crianças.**

→ **Não abra a bateria.** Existe um risco de curto-circuito.

→ **Não provoque um curto-circuito da bateria.** Quando a bateria não estiver a ser utilizada, mantenha-a afastada de clips, moedas, chaves, pregos, parafusos ou outros objetos metálicos pequenos que possam fazer uma ligação entre os contactos. Provocar curto-circuitos nos terminais das baterias pode provocar queimaduras ou um incêndio.

→ **Os contactos da bateria podem estar quentes após a utilização.** Tenha cuidado com os contactos quentes quando remover a bateria.

→ **A bateria pode ser danificada por objetos pontiagudos, como um prego ou uma chave de parafusos, ou por força aplicada externamente.** Pode ocorrer um curto-circuito interno, provocando a combustão, a libertação de fumos, a explosão ou o sobreaquecimento da bateria.

→ **Nunca efetue a manutenção de baterias danificadas.** Toda a manutenção das baterias apenas deve ser efetuada pelo fabricante ou pelos centros de assistência autorizados.

→  **Proteja a bateria de calor, incluindo uma exposição prolongada a luz solar, fogo, sujidade, água e humidade.** Existe um risco de explosão e curto-circuito.

→ **Utilize e armazene a bateria apenas a uma temperatura ambiente entre 20 °C e 50 °C.** Por exemplo, não deixe a bateria num automóvel durante o verão. A temperaturas inferiores a 0 °C, o desempenho pode ser reduzido dependendo do dispositivo.

→ **Carregue a bateria apenas a uma temperatura ambiente entre 0 °C e 45 °C.** O carregamento fora do intervalo de temperatura pode danificar a bateria ou aumentar o risco de incêndio. Após a utilização, permita que a bateria arrefeça durante, pelo menos, 30 minutos antes de carregar ou guardar a mesma.

1.3.3 Instruções de segurança elétrica adicionais



PERIGO!

Risco de paragem cardíaca!

O produto gera um campo eletromagnético durante o funcionamento. Este campo eletromagnético pode afetar a funcionalidade de implantes médicos ativos ou passivos (por exemplo, pacemakers), o que pode resultar em ferimentos graves ou morte.

→ Consulte o seu médico e o fabricante do seu implante antes de utilizar este produto. Remova a bateria quando não estiver a utilizar o produto.

1.3.4 Instruções de segurança pessoal adicionais



PERIGO!

Risco de asfixia!

As peças mais pequenas podem ser engolidas.

→ Mantenha as crianças afastadas enquanto monta o produto.

→ Verifique se há danos na máquina no caso de atingir um objeto duro ou se ocorrerem vibrações excessivas.

→ Mantenha as mãos afastadas do limite de comprimento do fio de corte.

→ Evite situações que podem ocorrer durante o trabalho normal, como um bloqueio do rolo de fio.

→ Realize operações de limpeza e manutenção antes de armazenar a máquina.

→ **Não utilize o produto perto de água nem para a manutenção de lagos.** Isto evita a entrada de água e danos decorrentes.

2. MONTAGEM



PERIGO!

Ferimentos por corte causados pelo fio de corte.

Se o produto se ligar inadvertidamente, o fio de corte pode causar ferimentos.

→ Remova a bateria antes de montar o produto. Utilize luvas de proteção. Instale a cobertura de proteção.

2.1 Âmbito de fornecimento

	N.º do art. 14703-20	N.º do art. 14703-55
Aparador a bateria	x	x
Carregador de bateria	x	-
Bateria (4,0 Ah)	x	-
Manual do utilizador	x	x

2.2 Instalar o carril [Fig. A1]

1. Empurre o carril ① para dentro da manga de aperto ② até encaixar no lugar.

Certifique-se de que o carril está bem fixo.

2. Aperte a manga de aperto ②.

2.3 Instalar a cobertura de proteção e a proteção de plantas [Fig. A2/A3]

PERIGO!

Risco de ferimentos.

Apertar os dedos durante a montagem pode provocar ferimentos.
→ Preste atenção aos seus dedos quando montar as duas partes do aparador.

1. Empurre a parte dianteira da cobertura de proteção ④ para a cabeça do aparador ③ até encaixar no lugar.
2. Empurre a parte traseira da cobertura de proteção ⑤ para a cabeça do aparador ③ o máximo possível.
3. Aperte cuidadosamente os dois parafusos pequenos ⑥.
4. Estenda **1** a proteção de plantas ⑦ ligeiramente para fora e empurre-a **2** para a cabeça do aparador ③ até encaixar no lugar.

2.4 Instalar o punho auxiliar [Fig. A4]

1. Empurre o punho auxiliar ⑧ para o suporte do punho ⑨.
Certifique-se de que o punho auxiliar está bem assente.
2. Aperte o parafuso grande (M5x32) ⑩.

3. FUNCIONAMENTO

PERIGO!

Ferimentos por corte causados pelo fio de corte.

Se o produto se ligar inadvertidamente, o fio de corte pode causar ferimentos.
→ Espere até que o fio de corte pare antes de efetuar a verificação ou o transporte do produto. Remova a bateria. Utilize luvas de proteção.

3.1 Carregar a bateria [Fig. O1/O2/O3]

CUIDADO!

Danos materiais.

Se a tensão da fonte de alimentação não corresponder às especificações na etiqueta de tipo do carregador de bateria, o carregador de bateria pode ser danificado.
→ Respeite a tensão da rede elétrica.

PERIGO!

Risco de ferimentos.

Pode entalar os dedos ao inserir a bateria.
→ Tenha cuidado com os seus dedos.

Graças ao processo de carregamento inteligente, o estado de carga da bateria é detetado automaticamente e é carregado com a corrente de carga ideal em função da temperatura e da tensão da bateria. Dessa forma, a bateria é tratada com cuidado e permanece sempre totalmente carregada durante o armazenamento no carregador.

1. Prima o botão de desengate ① e retire a bateria ② do respetivo suporte .
2. Ligue o carregador de bateria ③ a uma tomada de alimentação.
3. Introduza o carregador de bateria ③ na bateria ②.
Quando o indicador de carga da bateria ④ no carregador pisca a verde, significa que a bateria está a carregar.
Quando o indicador de carga da bateria ④ no carregador de bateria ficar aceso continuamente a verde, significa que a bateria está totalmente carregada (para o tempo de carregamento, consulte o ponto 7. ESPECIFICAÇÕES TÉCNICAS).
4. Examine o estado de carregamento regularmente enquanto estiver a carregar.
5. Quando a bateria ② estiver totalmente carregada, a bateria ② pode ser desligada do carregador de bateria ③.

3.2 Significado dos elementos do visor

3.2.1 Indicador de carga da bateria no carregador de bateria [Fig. O3]

Indicador de carga da bateria a piscar ④



O ciclo de carregamento é assinalado pela intermitência do indicador de carga da bateria ④.

Nota: O processo de carregamento apenas é possível quando a temperatura da bateria se encontra no intervalo de temperatura de carregamento permitido, por isso, a bateria não pode ser carregada. Assim que o intervalo de temperatura permitido for atingido, a bateria é carregada.

O indicador de carga da bateria ④ apresenta uma luz fixa



A **luz fixa** no indicador de carga da bateria ④ indica que a bateria está totalmente carregada ou que a temperatura da bateria não se encontra no intervalo de temperatura de carregamento permitido e, por isso, a bateria não pode ser carregada. Assim que o intervalo de temperatura permitido for atingido, a bateria é carregada.

Sem uma bateria ligada, a **luz fixa** do indicador de carga da bateria ④ indica que a ficha de alimentação está inserida na tomada de alimentação e que o carregador está operacional.

3.2.2 Indicador do estado de carga da bateria ⑤ no produto [Fig. O4/O6]

Após ligar o produto, o indicador de estado de carga da bateria ⑤ é apresentado durante 5 segundos.

Indicador de estado de carga da bateria	Estado de carga da bateria
---	----------------------------

①, ② e ③ acesos a verde	67 – 100% carregada
① e ② acesos a verde	34 – 66% carregada
① aceso a verde	11 – 33% carregada
① a piscar a verde	0 – 10% carregada

Se o LED ① piscar a verde, significa que a bateria tem de ser carregada.

Se o LED de erro ④ se acender ou piscar, consulte 6. RESOLUÇÃO DE PROBLEMAS.

3.2.3 Painel de controlo ⑥ [FIG. O4]

Botão On/Off ⑤:

→ Prima o botão On/Off ⑤ no painel de controlo ⑥.

Quando o aparador está ligado, o LED de On ⑤ acende-se.

O aparador desliga-se automaticamente após 1 minuto.

Botão Boost ⑦:

→ Prima o botão Boost ⑦ no painel de controlo.

Quando o modo Boost está ativado, o LED ⑦ acende-se.

O modo Boost aumenta a velocidade do motor para o desempenho de corte máximo.

Indicador de comprimento do fio de corte ⑧:

O indicador de comprimento do fio de corte ⑧ acende-se se o fio de corte for demasiado curto e o aparador não estiver a cortar/não estiver carregado quando o motor está a trabalhar.

→ Estender o fio de corte (consulte "3.7 Estender o fio de corte (toque automático) [Fig. O10/O11]").

3.2.4 Posição de trabalho [Fig. O5]

→ Segure o produto pelo punho auxiliar ⑧ e pelo punho principal ⑨ de modo a que a cabeça do aparador ③ fique ligeiramente inclinada para a frente.

Evite o contacto entre o fio de corte e objetos duros (parede, pedras, vedações, etc.) para evitar que o fio de corte se funda ou se quebre.

3.3 Ligar/desligar o aparador

PERIGO!

Risco de ferimentos

Risco de ferimentos se o produto não parar quando o utilizador solta a alavanca de arranque.

→ Não contorne o dispositivo de segurança ou os interruptores. Por exemplo, não prenda a alavanca de arranque ao punho. Não efetue quaisquer alterações ao produto que não estejam descritas neste manual.

3.3.1 Antes de iniciar [Fig. O1]

1. Verifique se a cobertura de proteção e a proteção de plantas estão corretamente instaladas (consulte "2.3 Instalar a cobertura de proteção e a proteção de plantas [Fig. A2/A3]").
2. Introduza a bateria (B) no respetivo suporte até ouvir o clique de encaixe.

3.3.2 Iniciar o aparador [Fig. O1/O5/O6]

1. Prima o botão On/Off (S) (durante meio segundo) no painel de controlo (P) até o LED de On (L) se acender a verde.
2. Segure o punho auxiliar (8) com uma mão.
3. Segure o punho principal (11) com a outra mão e puxe a alavanca de arranque (12).

O aparador começa a funcionar.

3.3.3 Parar o aparador

1. Solte a alavanca de arranque (12).
O aparador para.
2. Prima o botão On/Off (S) no painel de controlo (P) até o LED de On (L) se desligar.
3. Espere até que o fio de corte (14) pare.
4. Remova a bateria (B).

3.4 Ajustar a posição do punho auxiliar [Fig. O7]

A posição do punho auxiliar (8) pode ser ajustada à sua altura.

1. Abra a alavanca de fixação (13).
2. Empurre o punho auxiliar (8) para a posição pretendida.
3. Feche a alavanca de fixação (13).

3.4.1 Ajustar a força de aperto da alavanca de fixação [Fig. O7]

A força de aperto da alavanca de fixação (13) pode ser ajustada conforme necessário.

Força de aperto demasiado forte:

1. Abra a alavanca de fixação (13).
2. Rode o parafuso (X) para a esquerda com uma chave de parafusos.
3. Feche a alavanca de fixação (13).

Força de aperto demasiado fraca:

4. Abra a alavanca de fixação (13).
5. Rode o parafuso (X) para a direita com uma chave de parafusos.
6. Feche a alavanca de fixação (13).

3.5 Ajustar a proteção de plantas [Fig. O9]

– Posição de trabalho [Fig. O8]

– Posição de estacionamento [Fig. O9]

→ Rode a proteção de plantas (7) para a posição pretendida até encaixar no lugar.

3.6 Transportar o aparador



Se a bateria estiver inserida e o aparador estiver ligado, é possível puxar acidentalmente a alavanca de arranque e colocar o aparador em funcionamento.
→ Transporte o aparador apenas quando a bateria for retirada e o aparador estiver desligado.

→ Rode a proteção de plantas (7) para a posição de estacionamento até encaixar no lugar.

3.7 Estender o fio de corte (toque automático) [Fig. O4/O10/O11]

A função de toque automático é ativada quando o motor está a trabalhar.

Um corte de relva perfeito só pode ser alcançado se o fio de corte estiver no comprimento máximo. O fio de corte pode precisar de ser estendido várias vezes quando é ligado pela primeira vez.

O indicador de comprimento do fio de corte (14) acende-se se o fio de corte for demasiado curto e o aparador não estiver a cortar/não estiver carregado quando o motor está a trabalhar.

1. Ligue o aparador.
2. Segure a cabeça do aparador (3) paralela ao solo e toque por breves instantes em solo firme (evite exercer pressão contínua e prolongada).

O fio de corte (14) é automaticamente estendido por uma operação de comutação audível e levado ao comprimento correto pelo limitador de fio (15).

→ Se necessário, toque várias vezes seguidas.

O indicador de comprimento do fio de corte (14) acende-se se o fio de corte for demasiado curto e o aparador não estiver a cortar/não estiver carregado quando o motor está a trabalhar.

Quando o fio de corte (14) atinge o limitador de fio (15), o indicador de comprimento do fio de corte (14) desaparece.

4. MANUTENÇÃO



PERIGO! Ferimentos por corte causados pelo fio de corte.

Se o produto se ligar inadvertidamente, o fio de corte pode causar ferimentos.

→ Espere até que o fio de corte pare antes de efetuar a manutenção do produto. Remova a bateria. Utilize luvas de proteção. As arestas afiadas do fio de corte, do limitador de fio ou de outras peças podem causar ferimentos.

4.1 Limpar o aparador [Fig. M1]



PERIGO! Risco de ferimentos!

Risco de ferimentos e risco de danos no produto.

→ Não limpe o produto com água ou com um jato de água (especialmente um jato de água de alta pressão). Isto pode danificar o produto ou permitir que a água penetre nos componentes elétricos e causar corrosão ou curto-circuitos. Não limpe com produtos químicos, incluindo gasolina ou solventes. Alguns produtos poderão destruir peças em plástico de importância crítica.

As ranhuras de fluxo de ar têm de estar sempre limpas.

1. Limpe as ranhuras de ventilação (16) no punho principal (11) e na cabeça do aparador (3) com uma escova macia (não utilize uma chave de fendas). A utilização de outras ferramentas pode danificar o produto.
2. Limpe todas as peças móveis após cada utilização. Remova sobretudo restos de relva e sujidade da cobertura de proteção (5).
3. Limpe regularmente a cabeça do aparador ou o rolo de fio.

4.2 Limpar a bateria e o carregador de bateria

A superfície e os contactos da bateria e do respetivo carregador têm de estar limpos e secos antes de ligar a bateria ao carregador.

→ Não utilize água corrente.

4.2.1 Limpar a bateria

Não utilize substâncias químicas para limpar a bateria.

→ Utilize uma escova macia, limpa e seca para limpar as ranhuras de ventilação e os contactos da bateria periodicamente.

4.2.2 Limpar o carregador de bateria

→ Utilize um pano macio e seco para limpar os contactos e as peças de plástico.

Efetue sempre a limpeza e a manutenção antes do armazenamento.

4.3 Substituir o rolo de fio [Fig. M2/M3]:



PERIGO! Risco de ferimentos!

Risco de ferimentos devido às lâminas metálicas.

→ Não utilize lâminas, peças sobresselentes ou acessórios não autorizados pela GARDENA. Utilize apenas rolos de fio originais GARDENA.

Quando a nervura de desgaste ① deixar de ser visível, é necessário substituir a tampa do rolo ⑦.

Pode obter a substituição do rolo de fio ou a tampa do rolo junto do seu distribuidor GARDENA ou diretamente da Assistência GARDENA.

Para o Art. 14703 PowerTrim 30/18 V P4A:

- **Rolo de fio GARDENA para o aparador Art. 5411**
- **Tampa do rolo GARDENA para o aparador Art. 5413**

1. Pressione a tampa do rolo ⑦ nos dois apoios ⑧ em simultâneo e puxe-a para fora.
2. Remova o rolo de fio ⑨.
3. Remova toda a sujidade possível do suporte do rolo de fio ⑩.
4. Introduza o fio de corte ⑭ através da manga metálica ⑮.
5. Introduza o rolo de fio ⑨ no suporte do rolo de fio ⑩.
6. Puxe o fio de corte ⑭ do novo rolo de fio ⑨ para fora do ilhó do anel de plástico ⑯ até ao limitador de fios ⑰.
7. Coloque a tampa do rolo ⑦ no suporte do rolo de fio ⑩ até que ambos os apoios ⑧ encaixem com um clique.

Certifique-se de que o fio de corte não ficou preso.

→ Se a tampa do rolo ⑦ não puder ser instalada, rode o rolo de fio ⑨ para a frente e para trás até que o rolo de fio ⑨ esteja totalmente inserido no suporte do rolo de fio ⑩.

5. ARMAZENAMENTO

5.1 Desativação

O produto deve ser armazenado fora do alcance das crianças.

1. Remova a bateria ③.
2. Carregue a bateria (consulte a secção "3.1 Carregar a bateria [Fig. O1/O2/O3]").
3. Limpe o aparador, a bateria e o carregador da bateria (consulte a secção "4. Manutenção").
4. Armazene o aparador, a bateria e o carregador da bateria num local seco, fechado e protegido do gelo.

6. RESOLUÇÃO DE PROBLEMAS



PERIGO!

Ferimentos por corte causados pelo fio de corte.

Se o produto se ligar inadvertidamente, o fio de corte pode causar ferimentos.

→ Espere até que o fio de corte pare antes de efetuar a resolução de problemas do produto. Remova a bateria. Utilize luvas de proteção.

6.1 Tabela de erros

Problema	Causa possível	Solução
O aparador não arranca	O LED de On está apagado.	→ Prima o botão On/Off.
	A bateria não está completamente inserida no suporte da bateria.	→ Introduza a bateria no respetivo suporte até ouvir o clique de encaixe.
O aparador corta mal	O fio de corte está desgastado ou demasiado curto.	→ Estender o fio de corte (consulte "Estender o fio de corte (toque automático)").
	O fio de corte está gasto.	→ Substitua o rolo de fio (consulte "Substituir o rolo de fio").
	O fio de corte está recolhido ou fundido no rolo de fio.	→ Puxe o fio de corte para fora do rolo de fio (consulte "Substituir o rolo de fio").
O aparador vibra excessivamente	Aumento do desequilíbrio devido a grande contaminação do suporte do rolo	→ Abra a tampa do suporte do rolo e remova a sujidade e a relva.
O aparador não para	A alavanca de arranque está encravada.	→ Remova a bateria e desape a alavanca de arranque.
O aparador para	Encontram-se aparas compridas enroladas em torno do suporte do rolo de fio.	→ Remova as aparas.
O fio de corte não pode ser estendido ou gasta-se rapidamente	O fio tornou-se demasiado seco ou quebradiço (por exemplo, durante o inverno).	→ Coloque o rolo de fio dentro de água durante cerca de 10 horas.
	Contacto frequente do fio de corte com objetos duros.	→ Evite o contacto entre o fio de corte e objetos duros.

Problema	Causa possível	Solução
O aparador não liga ou para. O LED ① pisca a verde [Fig. 04]	A bateria está descarregada.	→ Carregue a bateria.
O aparador não liga ou para. O LED de erro ② acende-se a vermelho [Fig. 04]	A temperatura da bateria encontra-se fora do intervalo de temperatura permitido.	→ Aguarde que a temperatura da bateria desça novamente até um intervalo entre 0 °C e 45 °C.
	Existem gotas de água ou humidade entre os contactos da bateria.	→ Remova as gotas de água ou humidade com um pano seco.
	O suporte do rolo de fio está bloqueado	→ Retire o bloqueio.
	Carga pesada	→ Reduza a carga.
O aparador não liga ou para. O LED de erro ③ pisca a vermelho [Fig. 04]	O aparador está danificado.	→ Contacte a assistência GARDENA.
O aparador não liga ou para. O LED de erro ④ não acende [Fig. 04]	A bateria está com defeito.	→ Substitua a bateria.
	O aparador está danificado.	→ Contacte a assistência GARDENA.
Não é possível carregar. O indicador de carga da bateria ⑤ mantém-se continuamente aceso a verde	A bateria não é colocada corretamente no carregador de bateria.	→ Ligue a bateria ao carregador de bateria corretamente.
	Os contactos da bateria estão sujos	→ Limpe os contactos da bateria (consulte "4.2.1 Limpar a bateria")
	A temperatura da bateria encontra-se fora do intervalo de temperatura permitido.	→ Aguarde que a temperatura da bateria desça novamente até um intervalo entre 0 °C e 45 °C.
	A bateria está com defeito.	→ Substitua a bateria.
Não é possível carregar. O indicador de carga da bateria ⑥ não se acende	A ficha de alimentação do carregador de bateria não está ligada corretamente.	→ Introduza totalmente a ficha de rede elétrica na tomada de alimentação.
	A tomada, o cabo de alimentação ou o carregador está com defeito.	→ Verifique a tensão da rede elétrica. → Permita que o carregador seja verificado, se necessário, por um distribuidor especializado autorizado ou pela assistência GARDENA.

NOTA:

As reparações só podem ser efetuadas pelos departamentos de assistência GARDENA ou por distribuidores especialistas aprovados pela GARDENA.

→ Contacte o centro de assistência GARDENA em caso de outras avarias (consulte o verso).

7. ESPECIFICAÇÕES TÉCNICAS

Aparador a bateria	Unidade	Valor (n.º do art. 14703)
Diâmetro do fio de corte	mm	2
Largura de corte	cm	30
Velocidade do rolo normal/Boost	R/min.	7000/8000
Stock do fio de corte	m	4
Extensão do fio de corte		Toque automático
Peso (sem bateria)	kg	2,4
Nível de pressão sonora L_{PA} ¹⁾	dB (A)	79
Incerteza k_{PA}	dB (A)	3
Nível de potência sonora L_{WA} ²⁾: medida/garantida		
Incerteza k_{WA}	dB (A)	1.6
Vibração da mão/braço a_{vhv} ¹⁾	m/s ²	0,7
Incerteza k_{vhv}	m/s ²	1,5

Métodos de medição em conformidade com as normas: ¹⁾EN 50636-2-91 ²⁾RL 2000/14/CE/S.I. 2001 No.1701

NOTA: O valor de emissão de vibrações declarado foi medido de acordo com um procedimento de teste padrão e pode ser utilizado para a comparação de

uma ferramenta elétrica com outra. Este valor também pode ser usado para a avaliação preliminar da exposição. O valor de emissão de vibrações pode variar durante a utilização efetiva da ferramenta elétrica.

Bateria do sistema PBA de 18 V 4,0 Ah W-B	Unidade	Valor (artigo n.º 14905)
Tensão da bateria	V (CC)	18
Capacidade da bateria	Ah	4,0
Número de células (íões de lítio)		10
Carregadores de bateria do sistema POWER FOR ALL adequados	AL 1810 CV/AL 1815 CV/AL 18V-20/AL 1830 CV/AL 1880 CV	
Carregador de bateria do sistema AL 1810 CV P4A	Unidade	Valor (n.º do art. 14900)
Tensão máxima	V (CA)	220–240
Frequência de corrente elétrica	Hz	50 - 60
Potência nominal	W	26
Tensão de carregamento da bateria	V (CC)	18
Corrente de carregamento máx. da bateria	mA	1000
Tempo de carregamento da bateria (aproximadamente) PBA 18 V 2,0 Ah W-B PBA 18 V 2,5 Ah W-B PBA 18 V 4,0 Ah W-C	min. min. min.	124 154 244
Intervalo de temperatura de carregamento permitido	°C	0 – 45
Peso	g	170
Classe de proteção		/II
Baterias adequadas para sistema PBA 18 V POWER FOR ALL		PBA 18 V

8. ACESSÓRIOS/PEÇAS SOBRESSELENTES

Rolo de fio GARDENA	Em substituição de um rolo de fio usado.	N.º do art. 5411
Tampa do rolo GARDENA	Em substituição de uma tampa de rolo usada.	N.º do art. 5413
Bateria do sistema GARDENA P4A PBA 18 V/45 P4A PBA 18 V/72	Bateria para duração adicional ou substituição.	N.º do art. 14903 N.º de ref.º 14905
Carregador rápido GARDENA	Carregador para carregamento rápido das baterias do sistema POWER FOR ALL PBA 18 V..W..	N.º de ref.º 14901

9. GARANTIA/ASSISTÊNCIA

9.1 Registo do produto

Registe o seu produto em [gardena.com/registration](https://www.gardena.com/registration).

9.2 Assistência

Encontre as informações de contacto atuais relativas ao nosso serviço no verso e online:

- Reino Unido: <https://www.gardena.com/uk/support/advice/contact/>
- EUA: <https://us.gardena.com/pages/contact>
- Canadá: <https://www.gardena.com/ca-en/c/support/contact>
- Austrália: <https://www.gardena.com/au/support/advice/contact/>
- Nova Zelândia: <https://www.gardena.com/nz/support/advice/contact/>
- África do Sul: <https://www.gardena.com/za/support/contact/>
- Outros países: <https://www.gardena.com/int/c/support/contact>

10. ELIMINAÇÃO

10.1. Eliminação do produto

(de acordo com a Diretiva 2012/19/UE/S.I. 2013 n.º 3113)



O produto não pode ser eliminado juntamente com os resíduos domésticos normais. Tem de ser eliminada em conformidade com os regulamentos ambientais locais.

IMPORTANTE!

→ Elimine o produto através do centro local de recolha de reciclagem.

10.2. Eliminação da bateria



A bateria contém células de íões de lítio que devem ser eliminadas separadamente dos resíduos domésticos normais no final da respetiva vida útil.

Li-ion

- Descarregue totalmente as células de íões de lítio (contacte a Assistência GARDENA sobre este assunto).
- Certifique-se de que os contactos da célula de íões de lítio não provocam curto-circuito colocando fita sobre os mesmos.
- Elimine as células de íões de lítio corretamente no ponto de recolha de reciclagem local ou através do mesmo.

ro Trimmer pe acumulator PowerTrim 30/18V P4A

Instrucțiuni inițiale

- INSTRUCȚIUNI DE SIGURANȚĂ 116
- ASAMBLAREA 118
- OPERAREA 119
- ÎNTREȚINERE 120
- DEPOZITAREA 121
- REMEDIEREA DEFECTIUNILOR 121
- DATE TEHNICE 122
- ACCESORII/PIESE DE SCHIMB 122
- GARANȚIE/SERVICE 122
- ELIMINAREA CA DEȘEU 122

1. INSTRUCȚIUNI DE SIGURANȚĂ

1.1 Simbolurile de pe produs



→ Citiți manualul operatorului.



→ Nu expuneți produsul la ploaie.



→ Purtați ochelari de protecție și protecție pentru auz.



AVERTISMENT!

→ Scoateți ștecherul imediat în cazul în care cablul de alimentare este deteriorat sau tăiat.



AVERTISMENT!

→ Țineți trecătorii la distanță.



AVERTISMENT!

→ Deconectați acumulatorul înainte de a efectua lucrări de întreținere.

1.2 Instrucțiuni generale de siguranță

1.2.1 Instrucțiuni generale privind siguranța utilajului



AVERTISMENT!

Parcurgeți toate avertismentele, instrucțiunile, ilustrațiile și specificațiile de siguranță furnizate cu acest produs.

Nerespectarea instrucțiunilor enumerate mai jos poate avea ca rezultat electrocutare, incendii și/sau vătămări corporale grave.

Păstrați toate avertismentele și instrucțiunile pentru consultare ulterioară.

Termenul „utilaj” din avertismente se referă la utilajul acționat de la rețeaua de alimentare (cu cablu) sau pe baterii (fără cablu).

1) Siguranța zonei de lucru

- Păstrați zona de lucru curată și bine luminată. Zonele de lucru dezordonate sau neiluminate pot duce la accidente.
- Nu folosiți utilajele în atmosfere explozive, cum ar fi în prezența lichidelor, a gazelor sau a prafului inflamabil. Unelele produc scântei care pot aprinde praful sau aburii.

c) În timpul utilizării utilajului, țineți la distanță copiii și alte persoane. Distragerea atenției poate duce la pierderea controlului asupra produsului.

2) Siguranța electrică

- Mufele utilajelor trebuie să se potrivească la priză. Este interzisă modificarea de orice fel a ștecărului. Nu utilizați adaptoare de ștecăr cu uneltele cu împământare (legate la masă). Ștecărele nemodificate și prizele potrivite reduc pericolul de electrocutare.
- Evitați contactul corporal cu suprafețe împământate cum ar fi țevile, radiatoarele, plitele și frigiderule. Pericolul de electrocutare este mai mare dacă corpul dvs. este împământat.
- Nu expuneți utilajele la ploaie sau la condiții de umezeală. Pătrunderea apei în uneltilor va spori pericolul de electrocutare.
- Nu folosiți cablul în mod abuziv. Nu utilizați niciodată cablul pentru a transporta, a trage sau a scoate din priză uneltele. Feriți cablul de căldură, ulei, muchii ascuțite sau componente în mișcare. Cablurile deteriorate sau incurcate cresc pericolul de electrocutare.
- Când lucrați cu utilajul în medii exterioare, folosiți un cablu prelungitor potrivit pentru utilizarea la exterior. Folosirea unui cablu prelungitor potrivit pentru utilizarea în aer liber reduce pericolul de electrocutare.
- Dacă operarea utilajului într-un loc cu umiditate mare este inevitabilă, utilizați o sursă cu dispozitiv de protecție împotriva curentului rezidual (RCD). Utilizarea unui RCD reduce pericolul de electrocutare.

3) Siguranța personală

- Fiiți mereu atent, uitați-vă la ce faceți și folosiți-vă bunul-simț când utilizați un utilaj. Nu utilizați o uneltilă când sunteți obosit sau sub influența drogurilor, a alcoolului ori a medicamentelor. Un moment de neatenție în timpul întrebuințării uneltelor poate duce la vătămări corporale grave.
- Utilizați echipament individual de protecție. Purtați întotdeauna ochelari de protecție. Echipamentul de protecție precum masca de praf, încălțăminte de protecție antiderapantă, casca sau dispozitivele de protecție pentru auz utilizate în condiții corespunzătoare va reduce vătămările corporale.
- Preveniți pornirea accidentală. Înainte de a conecta utilajul la sursa de alimentare și/sau la baterie, de a o ridica sau de a o transporta, comutatorul trebuie să fie în poziția oprit. Transportarea uneltelor cu degetul pe comutator sau punerea sub tensiune a uneltelor care au comutatorul pornit pot genera accidente.
- Îndepărtați toate cheile de reglare sau cheile fixe înainte de a porni utilajul. O cheie fixă care a rămas prinsă la o piesă rotativă a utilajului poate duce la răni.
- Nu vă întindeți prea mult. Păstrați mereu o postură și un echilibru corespunzătoare. Aceasta permite un control mai bun asupra uneltilor în situații neașteptate.
- Purtați îmbrăcăminte adecvată. Nu purtați haine largi sau bijuterii. Țineți părul și îmbrăcămintea la distanță de piesele în mișcare. Hainele largi, bijuteriile sau părul lung se pot prinde în piesele aflate în mișcare.
- Dacă este posibilă montarea unor dispozitive de aspirare și colectare a prafului, asigurați-vă că acestea sunt conectate și utilizate corect. Folosirea dispozitivelor de aspirare a prafului poate reduce pericolele legate de praf.
- Nu ignorați principiile de siguranță referitoare la utilajele din cauza familiarizării dobândite prin utilizarea frecventă a acestora. Comportamentul neglijent poate cauza accidentări grave într-o fracțiune de secundă.

4) Utilizarea și întreținerea utilajelor

- Nu forțați uneltele. Utilizați produsul adecvat pentru scopul avut în vedere. Uneltele adecvate va fi mai eficiente și mai sigure, funcționând în parametrii pentru care a fost concepută.
- Nu utilizați utilajul dacă nu poate fi pornit și oprit de la comutator. Orice uneltilă imposibil de controlat cu comutatorul este periculoasă și trebuie reparată.
- Deconectați mufa de la sursa de alimentare și/sau scoateți bateria, dacă este detașabilă, de la utilaj înainte de a face reglaje, de a schimba accesoriile sau de a depozita utilajul. Aceste măsuri de prevenție împiedică pornirea accidentală a utilajului.
- Nu lăsați utilajele nefolosite la îndemâna copiilor și nu le permiteți persoanelor care nu sunt familiarizate cu utilajul sau cu aceste instrucțiuni să o folosească. Uneltele sunt periculoase în mâinile utilizatorilor neinstruiți.
- Întrețineți utilajele și accesoriile. Verificați dacă piesele în mișcare nu sunt nealiniate sau îndoite, dacă piesele nu sunt deteriorate și dacă nu există altă situație care ar putea afecta operarea utilajului. Dacă se strică, duceți uneltele la reparat înainte de a o utiliza din nou. Multe accidente sunt provocate de uneltele prost întreținute.
- Mențineți uneltele de tăiere ascuțite și curate. Uneltele de tăiere cu tășuri ascuțite întreținute corespunzător au mai puține șanse să se blocheze și, în plus, sunt mai ușor de controlat.
- Utilizați uneltele, accesoriile, capetele de uneltilă etc. în conformitate cu aceste instrucțiuni, luând în considerare condițiile de lucru și operațiunile care urmează a fi efectuate. Utilizarea uneltilor pentru alte întrebuințări decât cele pentru care a fost proiectată poate duce la situații periculoase.
- Păstrați mânerul și suprafețele de prindere uscate, curate și fără urme de ulei și grăsime. Mânerul și suprafețele de prindere alunecoase nu permit manipularea și controlul în siguranță al uneltilor în situații neprevăzute.

5) Utilizarea și mănuierea uneltelor cu baterii

- Pentru încărcarea bateriilor folosiți numai încărcătoare de baterii recomandate de producător. Un încărcător adecvat pentru un tip de baterie poate constitui pericol de incendiu atunci când este utilizat cu un alt tip de baterie.
- Utilizați uneltele numai cu bateriile prevăzute special pentru sculele respective. Utilizarea unui alt tip de acumulatori poate constitui pericol de vătămări corporale și de incendiu.

c) Când bateria nu este utilizată, păstrați-o departe de alte obiecte metalice, precum agrafe de birou, monede, chei, cuie, șuruburi sau alte obiecte mici de metal, care pot crea o conexiune între borne. Scurtcircuitarea bornelor bateriei poate cauza arsuri sau incendii.

- În condiții de utilizare neadecvată, din baterie pot ieși stropi de lichid; evitați contactul. Totuși, dacă intrați accidental în contact cu lichidul respectiv, spălați cu apă. Dacă lichidul intră în contact cu ochii, consultați un medic. Lichidul care iese din baterie poate cauza iritații sau arsuri.
- Nu folosiți baterii sau utilaje deteriorate sau modificate. Bateriile deteriorate sau modificate pot prezenta un comportament imprevizibil, ce poate duce la incendii, explozii sau pericol de vătămări corporale.
- Nu expuneți bateria sau utilajul la foc sau la temperaturi prea mari. Expunerea la flăcări sau la temperaturi de peste 130°C poate cauza explozii.
- Urmați toate instrucțiunile de încărcare și nu încărcăți bateria sau utilajul în afara intervalului de temperatură specificat în instrucțiuni. Încărcarea incorectă sau la temperaturi în afara intervalului specificat poate duce la deteriorarea bateriei și la creșterea pericolului de incendiu.

6) Reparațiile

- Utilajele trebuie reparate numai de o persoană calificată pentru reparații și folosind numai piese de schimb identice. Astfel se va păstra nivelul de siguranță al uneltilor.
- Nu efectuați niciodată lucrări de întreținere asupra acumulatorilor deteriorați. Repararea acumulatorilor trebuie efectuată numai de către producător sau de către furnizorii de servicii autorizati.

1.2.2 Avertismente de siguranță pentru privind trimmerul pentru iarbă și trimmerul de bordurare

- Nu utilizați utilajul în condiții de vreme nefavorabilă, mai ales când există risc de descărcări electrice. Astfel se reduce riscul de a fi lovit de trăsnet.
- Verificați temeinic zona în care urmează a fi folosit utilajul, pentru a vedea dacă nu există animale sălbatice. Animalele sălbatice ar putea fi rănite de utilaj în timpul funcționării.
- Verificați temeinic zona unde urmează a fi folosit utilajul și înlăturați toate pietrele, bețele, cablurile, oasele și alte obiecte străine. Obiectele proiectate pot provoca vătămări corporale.
- Înainte de a folosi utilajul, întotdeauna verificați vizual dacă cuțitul și ansamblul de tăiere nu sunt deteriorate. Componentele deteriorate sporesc riscul de vătămare corporală.
- Păstrați apărătorile montate. Apărătorile trebuie să fie montate corect și în stare adecvată pentru lucru. O apărătoare slăbită, deteriorată sau care nu funcționează corect poate duce la vătămări corporale.
- Mențineți toate admisile de aer de răcire neobstrucționate de resturi. Blocarea admisilor de aer și resturile pot duce la supraîncălzire sau incendiu.
- Purtați ochelari de protecție și echipament de protecție pentru urechi. Echipamentul de protecție adecvat va reduce eventualele vătămări corporale.
- În timp ce folosiți utilajul, purtați mereu încălțăminte antiderapantă de protecție. Nu operați aparatul în picioarele goale sau purtând sandale deschise. Astfel reduceți riscul de rănire a picioarelor în eventualitatea contactului cu cuțitul aflat în mișcare.
- Purtați întotdeauna haine precum pantaloni lungi, care să vă acopere picioarele, când folosiți utilajul. Contactul cu firul sau cu cuțitul aflat în mișcare poate provoca vătămări corporale.
- Țineți trecătorii la distanță în timp ce folosiți utilajul. Resturile proiectate pot duce la vătămări corporale grave.
- Nu folosiți utilajul deasupra înălțimii taliei. În acest mod se previne contactul neintenționat cu cuțitul și se controlează mai bine mașina în situații neașteptate.
- Aveți grijă când folosiți utilajul pe iarbă udă. Mergeți, nu alergați niciodată. Astfel reduceți riscul de alunecare și cădere, care pot provoca vătămări corporale.
- Nu folosiți utilajul pe pante prea înclinate. Astfel scade riscul de a pierde controlul, de a aluneca sau de a cădea, care pot duce la vătămări corporale.
- Când lucrați pe pante, asigurați-vă întotdeauna că aveți o poziție stabilă, lucrați mereu orizontal pe suprafața pantei, niciodată în sus și în jos și aveți foarte mare grijă când schimbați direcția. Astfel scade riscul de a pierde controlul, de a aluneca sau de a cădea, care pot duce la vătămări corporale.
- Țineți toate cablurile și firele electrice departe de zona de tăiere. În arbuști sau garduri vii ar putea fi ascunse cabluri sau fire electrice, care pot fi tăiate sau deteriorate accidental de fir sau cuțit.
- Aveți grijă ca nimic să nu atingă corpul dvs. să nu se afle aproape de cuțitul sau firul trimmerului. Nu curățați resturile de pe mașină până când aceasta nu a fost deconectată de la sursa de alimentare. Cuțitul sau firul în mișcare pot provoca vătămări corporale grave.
- Transportați utilajul oprit și depărtat de corpul dvs. Manevrarea adecvată a mașinii va reduce probabilitatea contactului accidental cu un cuțit sau fir aflat în mișcare.
- Folosiți numai capete de tăiere și cuțite sau fire de trimmer de schimb specificate de producător. Componentele de schimb neadecvate pot duce la pierderea controlului, deteriorare și rănire.
- Nu înlocuiți cuțitele sau firele de trimmer cu fire sau discuri de metal. Utilizarea elementelor de tăiere nerecomandate poate cauza vătămări corporale.

1.3 Instrucțiuni de siguranță suplimentare

1.3.1 Domeniul de utilizare

Trimmerul GARDENA este destinat tunderii și tăierii gazonului și ierbiilor în grădini și pe terenuri private.

Produsul nu este adecvat pentru operare continuă (operare profesională).





PERICOL!

Risc de rănire!

Nu folosiți produsul pentru tăierea gardurilor vii, pentru tocarea materialelor sau pentru compostare.

1.3.2 Instrucțiuni de siguranță pentru acumulatori și încărcătoarele de acumulatori

-  **Citiți toate avertismentele și instrucțiunile de siguranță.** Nerespectarea avertismentelor și instrucțiunilor poate avea ca rezultat electrocutarea, incendii și/sau leziuni grave.
- **Păstrați aceste instrucțiuni într-un loc sigur.** Folosiți numai un încărcător ale cărui funcții le cunoașteți și le puteți opera fără limitări sau referitor la care ați fost instruit corespunzător.
- **Nu utilizați produsul în atmosfere explozive.**
- **Supravegheați copiii în timpul utilizării, curățării și întreținerii.** În felul acesta se asigură faptul că nu este posibilă joaca copiilor cu încărcătorul.
- **Încărcați numai acumulatori Li-Ion de tipul POWER FOR ALL System PBA 18V de la o capacitate de 1,5 Ah (începând cu 5 celule de acumulator).** Tensiunea bateriei trebuie să corespundă cu tensiunea de încărcare a încărcătorului bateriei. Nu încărcați baterii nereîncărcabile. În caz contrar, există risc de incendiu și de explozie.
-  **Folosiți încărcătorul de acumulatori numai în spații închise și ferți-l de umezeală.** Pătrunderea apei în încărcătorul de acumulator mărește riscul de electrocutare.
- **Păstrați încărcătorul bateriei curat.** Din cauza murdăriei există pericol de electrocutare.
- **Verificați întotdeauna încărcătorul de acumulatori, cablul și fișa înainte de utilizare.** Nu folosiți încărcătorul bateriei dacă observați vreo deteriorare. Nu deschideți încărcătorul, asigurați-vă că toate reparațiile sunt realizate numai de personal calificat, cu piese de schimb originale. Încărcătoarele de baterii, cablurile și fișele deteriorate cresc riscul de electrocutare.
- **Nu folosiți încărcătorul de baterii pe suprafețe care se aprind ușor (de ex. hârtie, textile etc.) sau în medii combustibile.** Există un risc de incendiu din cauza încălzirii încărcătorului de baterii în timpul funcționării.
- **Dacă este necesară înlocuirea cablului de conectare, această operație trebuie efectuată de GARDENA sau de un centru de service autorizat pentru scule electrice GARDENA pentru evitarea pericolului privind siguranța.**
- **Aceste instrucțiuni de siguranță se aplică numai pentru acumulatorii Li-Ion de 18 V pentru sistemul POWER FOR ALL.**
- **Încărcați acumulatorii numai cu încărcătoarele recomandate de producător.** Un încărcător care este adecvat pentru un tip de acumulator poate prezenta un risc de incendiu atunci când este utilizat cu alți acumulatori.
- **Dacă acumulatorul este deteriorat sau utilizat necorespunzător, există riscul de degajare a vaporilor.** Asigurați-vă că zona este bine ventilată și solicitați asistență medicală dacă resimiți efecte adverse. Vaporii pot irita sistemul respirator.
- **Dacă bateria este defectă, lichidul se poate scurge și poate să ude obiectele din jur.** Verificați piesele afectate. Curățați-le sau înlocuiți-le dacă este necesar.
- **Dacă este utilizat incorect sau dacă este deteriorat, din acumulator poate curge lichid inflamabil; evitați contactul.** Totuși, dacă intrați accidental în contact cu lichidul respectiv, spălați cu apă. Dacă lichidul intră în ochi, solicitați asistență medicală suplimentară. Lichidul care iese din baterie poate cauza iritații sau arsuri.
- **Utilizați acumulatorul numai în produse partenere cu sistemul POWER FOR ALL.** Acumulatorii de 18 V, cu marcajul POWER FOR ALL, sunt complet compatibile cu următoarele produse: toate produsele partenere de 18 V, cu sistemul POWER FOR ALL.
- **Respectați recomandările privind acumulatorii din manualul operatorului produsului dvs.** Acesta este singurul mod de a utiliza acumulatorul și produsul în siguranță și de a proteja acumulatorii de suprasarcinile periculoase.
- **Încărcați acumulatorii numai cu încărcătoarele recomandate de producător sau de partenerii sistemului POWER FOR ALL.** Un încărcător care este adecvat pentru un anumit tip de acumulator reprezintă un pericol de incendiu când este utilizat cu alți acumulatori (tip de acumulator: PBA 18 V etc./ încărcătoare de acumulatori compatibile: AL 18 etc.).
- **Bateria este livrată încărcată parțial.** Pentru a asigura performanța maximă a bateriei, încărcați complet bateria în încărcător înainte de prima utilizare.
- **Păstrați acumulatorii într-o locație inaccesibilă copiilor.**
- **Nu deschideți bateria.** Există riscul de scurtcircuitare.
- **Nu scurtcircuitați bateria.** Când acumulatorul nu este utilizat, păstrați-l la distanță de agrafe de birou, monede, chei, cuie, șuruburi sau alte obiecte mici de metal, care pot crea o conexiune între contacte. Scurtcircuitarea bornelor bateriei poate cauza arsuri sau incendii.
- **Contactele acumulatorului pot fi fierbinți după utilizare.** Acordați atenție contactelor fierbinți când scoateți acumulatorul.
- **Bateria poate fi deteriorată de obiecte ascuțite, cum ar fi cuie sau șurubelnițe sau de o forță aplicată din exterior.** Se poate produce un scurtcircuit intern, iar bateria poate să ardă, să emită fum, să explodeze sau să se supraîncălzească.
- **Nu reparați niciodată bateriile deteriorate.** Toate lucrările de întreținere a acumulatorilor trebuie efectuate numai de producător sau de centrele de service autorizate.

-  **Protejați acumulatorul împotriva căldurii, inclusiv împotriva expunerii prelungite la lumină solară, flăcări, murdărie, apă și umezeală.** Există risc de explozie și de scurtcircuit.

- **Operați și depozitați acumulatorul numai la temperaturi ambiante cuprinse între 20 °C și 50 °C.** Nu lăsați acumulatorul în mașină, de exemplu, pe durata verii. La temperaturi de < 0°C, performanța poate fi redusă, în funcție de dispozitiv.
- **Încărcați acumulatorul numai la temperaturi ambiante cuprinse între 0°C și 45°C.** Încărcarea în afara acestui interval poate cauza deteriorarea acumulatorului sau un risc crescut de incendiu. **După utilizare, lăsați acumulatorul să se răcească timp de cel puțin 30 de minute, înaintea încărcării sau depozitării acestuia.**

1.3.3 Instrucțiuni de siguranță electrică suplimentare



PERICOL!

Risc de stop cardiac!

În timpul funcționării, produsul generează un câmp electromagnetic. Acest câmp electromagnetic poate afecta funcționalitatea implanturilor medicale active sau pasive (de exemplu, stimulatori cardiace), ceea ce poate duce la vătămări grave sau la deces.

- Adresați-vă medicului și producătorului implantului înainte de a utiliza acest produs. Scoateți acumulatorul atunci când nu utilizați produsul.

1.3.4 Instrucțiuni de siguranță personală suplimentare



PERICOL!

Risc de sufocare!

Componentele mai mici pot fi înghițite.

- Copii mici trebuie ținuti la distanță în timpul asamblării produsului.

- Inspectați utilajul pentru a detecta eventualele deteriorări dacă loviți un obiect dur sau dacă apar vibrații excesive.
- Țineți mâinile departe de limita de lungime a filamentului de tăiere.
- Evitați situațiile care pot apărea în timpul lucrului normal, cum ar fi blocarea casei cu filament.
- Efectuați lucrări de curățare și întreținere înainte de depozitarea utilajului.
- **Nu folosiți produsul lângă apă sau pentru îngrijirea iazurilor.** Acest lucru previne pătrunderea apei și deteriorarea.

2. ASAMBLAREA

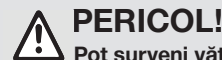

PERICOL!

Pot surveni vătămări cauzate prin tăierea cu filamentul de tăiere.

Dacă produsul pornește accidental, filamentul de tăiere poate provoca vătămări corporale.

- Scoateți acumulatorul înainte de montajul produsului. Purtați mănuși de protecție. Instalați carcasa de protecție.

2.1 Domeniul de acoperire la livrare

	Art. 14703-20	Art. 14703-55
Trimmer pe acumulator	x	x
Încărcător de acumulator	x	-
Baterie (4,0 Ah)	x	-
Manualul operatorului	x	x

2.2 Montarea șinei [fig. A1]

1. Împingeți șina ① în bușa de strângere ② până când se fixează în poziție cu un decliv.
Asigurați-vă că șina este fixată foarte bine.
2. Strângeți bușa de strângere ②.

2.3 Montarea carcasei de protecție și a apărătoarei pentru plante [fig. A1/A2]:

PERICOL!

Risc de rănire.

În timpul asamblării poate surveni prinderea degetelor ceea ce poate duce la vătămări corporale.
→ Aveți grijă la degete atunci când asamblați cele două componente ale trimmerului.

1. Împingeți partea din față a carcasei de protecție ④ pe capul de trimmer ③ până când aceasta se fixează în poziție cu un declic.
2. Împingeți partea din spate a carcasei de protecție ⑤ pe capul de trimmer ③ până la capătul cursei.
3. Strângeți cu grijă cele două șuruburi mici ⑥.
4. Întindeți 1 apărătoarea de plante ⑦ ușor spre exterior și împingeți-o 2 pe capul de trimmer ③ până când se fixează în poziție cu un declic.

2.4 Montarea mânerului auxiliar [fig. A4]

1. Împingeți mânerul auxiliar ⑧ în consola sa ⑨.
Asigurați-vă că mânerul auxiliar este fixat ferm.
2. Strângeți șurubul mare (M5x32) ⑩⑩.

3. OPERAREA

PERICOL!

Pot surveni vătămări cauzate prin tăierea cu filamentul de tăiere.

Dacă produsul pornește accidental, filamentul de tăiere poate provoca vătămări corporale.
→ Așteptați până când filamentul de tăiere se oprește complet înainte de a verifica sau transporta produsul. Scoateți bateria. Purtați mănuși de protecție.

3.1 Încărcarea acumulatorului [fig. O1/O2/O3]

ATENȚIE!

Deteriorarea bunurilor.

Dacă tensiunea sursei de alimentare nu corespunde specificațiilor de pe plăcuța de identificare a acumulatorului, încărcătorul se poate defecta.
→ Țineți cont de tensiunea rețelei de alimentare.

PERICOL!

Risc de rănire.

Vă puteți prinde degetele când introduceți acumulatorul.
→ Atenție la degete.

Datorită procesului inteligent de încărcare, se detectează automat starea de încărcare a acumulatorului care este apoi încărcat cu curentul optim în funcție de temperatura și tensiunea sa. În felul acesta se menajează bateria, care rămâne întotdeauna complet încărcată dacă este păstrată în încărcător.

1. Apăsați butonul de eliberare ① și scoateți acumulatorul ② din suportul său .
2. Conectați încărcătorul acumulatorului ③ la o priză electrică.
3. Împingeți încărcătorul de acumulator ④ pe acumulator ②.
Dacă indicatorul gradului de încărcare al acumulatorului ⑤ de pe încărcător luminează verde intermitent, acumulatorul este în curs de încărcare.
Dacă indicatorul gradului de încărcare al acumulatorului ⑤ de pe încărcător este aprins verde continuu, acumulatorul este încărcat complet (pentru timpul de încărcare, consultați 7. DATE TEHNICE).
4. Examinați regulat starea de încărcare pe durata încărcării.
5. Când acumulatorul ② este încărcat complet, acumulatorul ② poate fi deconectat de la încărcător ④.

3.2 Semnificația elementelor afișate

3.2.1 Indicatorul de încărcare a acumulatorului de pe încărcător [Fig. O3]

Lumină intermitentă la indicatorul gradului de încărcare al acumulatorului (L)



Ciclu de încărcare este indicat prin aprinderea intermitentă a indicatorului de încărcare al acumulatorului (L).

Notă: Procesul de încărcare este posibil numai dacă temperatura acumulatorului se află în intervalul permis al temperaturii de încărcare, vezi 7. DATE TEHNICE.

Indicatorul de încărcare al acumulatorului (L) este aprins continuu



Aprinderea continuă a indicatorului pentru gradul de încărcare al acumulatorului (L) semnalizează faptul că acumulatorul este încărcat complet sau că temperatura acumulatorului este în afara intervalului permis de temperaturi de încărcare și, de aceea, nu poate fi încărcat. Acumulatorul este încărcat de îndată ce se atinge intervalul permis al temperaturii.

Dacă acumulatorul nu este conectat, indicatorul pentru gradul de încărcare al acumulatorului (L) este **aprins continuu** semnalizând faptul că ștecărul este introdus în priza electrică, iar încărcătorul este pregătit de funcționare.

3.2.2 Indicator pentru starea de încărcare a acumulatorului P de pe produs [fig. O4/O6]

După pornirea produsului, indicatorul pentru starea de încărcare a acumulatorului P este afișat timp de 5 secunde.

Indicator pentru starea de încărcare a bateriei **Starea de încărcare a bateriei**

①, ② și ③ luminează în verde	67– 100 % încărcat
① și ② luminează în verde	34– 66 % încărcat
① luminează în verde	11– 33 % încărcat
① luminează intermitent în verde	0– 10 % încărcat

Dacă LED-ul ① luminează verde intermitent, acumulatorul trebuie încărcat.

Dacă LED-ul de eroare ④ se aprinde sau luminează intermitent, consultați 6. DEPANAREA

3.2.3 Panoul de control P [fig. O4]

Buton ON/OFF S:

→ Apăsați butonul ON/OFF S de pe panoul de control P.

Când trimmerul pentru iarbă este pornit, LED-ul de pornire ⑤ se aprinde.

Trimmerul pentru iarbă se oprește automat după 1 minut.

Butonul de amplificare B:

→ Apăsați butonul de amplificare B de pe panoul de control.

Când modul de amplificare este activat, LED-ul ⑥ se aprinde.

Modul de amplificare mărește viteza motorului pentru performanță maximă de tăiere.

Indicatorul de lungime a filamentului de tăiere U:

Indicatorul de lungime a filamentului de tăiere U se aprinde dacă filamentul de tăiere este prea scurt și trimmerul nu taie/nu este încărcat când motorul funcționează.

→ Extindeți filamentul de tăiere [consultați „3,7 Extinderea filamentului de tăiere (declanșare automată) [fig. O10/O11]”].

3.2.4 Poziția de lucru [fig. O5]

→ Țineți produsul de mânerul auxiliar ⑧ și de mânerul principal ⑩, astfel încât capul de trimmer ③ să fie înclinat ușor înainte.

Evitați contactul dintre filamentul de tăiere și obiectele dure (perete, piatră, garduri etc.) pentru a preveni sudarea sau ruperea filamentului de tăiere.

3.3 Pornirea/oprirea trimmerului pentru iarbă

PERICOL! **Risc de rănire**

Pericol de vătămări corporale dacă produsul nu se oprește la eliberarea manetei de pornire.

→ Nu eludați comutatoarele sau dispozitivul de siguranță. De exemplu, nu atașați maneta de pornire la mâner. Nu aduceți modificări produsului care nu sunt descrise în acest manual.

3.3.1 Înainte de pornire [fig. O1]

1. Verificați dacă carcasa de protecție și apărătoarea pentru plante sunt montate corect (consultați „2.3 Montarea carcasei de protecție și a apărătoarei de plante [fig. A2/A3]”).
2. Introduceți acumulatorul ⑥ în suportul său ⑩ până când aceasta se fixează în poziție cu un declic.

3.3.2 Pornirea acumulatorului [fig. O1/O5/O6]

1. Apăsăți butonul ON/OFF ⑤ (o jumătate de secundă) de pe panoul de control ④ până când LED-ul de pornire ⑤ se aprinde în verde.
2. Țineți mânerul auxiliar ⑧ cu o mână.
3. Țineți mânerul principal ⑪ cu cealaltă mână și apăsați maneta de pornire ⑫.

Trimmerul pentru iarbă pornește.

3.3.3 Oprirea trimmerului

1. Eliberați maneta de pornire ⑫.
Trimmerul oprește.
2. Apăsăți butonul ON/OFF ⑤ de pe panoul de control ④ până când LED-ul de pornire ⑤ se stinge.
3. Așteptați până când filamentul de tăiere ⑭ se oprește complet.
4. Scoateți acumulatorul ⑥.

3.4 Ajustarea poziției mânerului auxiliar [fig. O7]

Poziția mânerului auxiliar ⑧ poate fi reglată în funcție de înălțimea dvs.

1. Deschideți pârghia de strângere ⑬.
2. Împingeți mânerul auxiliar ⑧ în poziția dorită.
3. Închideți pârghia de strângere ⑬.

3.4.1 Reglarea forței de prindere a pârghiei de strângere [fig. O7]

Forța de prindere a pârghiei de strângere ⑬ poate fi reglată după cum este necesar.

Forța de prindere este prea puternică:

1. Deschideți pârghia de strângere ⑬.
2. Rotiți șurubul ⑩ în sensul invers acelor ceasornicului folosind o șurubelniță.
3. Închideți pârghia de strângere ⑬.

Forța de prindere este prea slabă:

4. Deschideți pârghia de strângere ⑬.
5. Rotiți șurubul ⑩ în sensul acelor de ceasornic folosind o șurubelniță.
6. Închideți pârghia de strângere ⑬.

3.5 Reglarea apărătoarei de plante [fig. O9]

– Poziția de lucru [fig. O8]

– Poziția de parcare [fig. O9]

→ Rotiți apărătoarea de plante ⑦ în poziția dorită până când se fixează în poziție cu un declic.

3.6 Transportarea trimmerului pentru iarbă

PERICOL! **Risc de rănire**

Dacă acumulatorul este montat și trimmerul pentru iarbă este pornit, este posibil să trageți accidental maneta de pornire și să porniți trimmerul.

→ Transportați trimmerul pentru iarbă numai când acumulatorul este scos și trimmerul este oprit.

→ Rotiți apărătoarea de plante ⑦ în poziția de parcare până când se fixează în poziție cu un declic.

3.7 Extindeți filamentul de tăiere (declanșare automată) [fig. O4/O10/O11]

Funcționarea DECLANȘĂRII automate este activată când motorul funcționează.

Tăierea precisă a gazonului poate fi realizată numai dacă filamentul de tăiere este la lungimea maximă. Poate fi necesară extinderea filamentului de tăiere de mai multe ori la prima pornire.

Indicatorul de lungime a filamentului de tăiere ⑭ se aprinde dacă filamentul de tăiere este prea scurt și trimmerul nu taie/nu este încărcat când motorul funcționează.

1. Porniți trimmerul pentru iarbă.
2. Țineți capul de trimmer ③ paralel cu solul și loviți-l scurt de sol ferm (evitați presiunea continuă prelungită).

Filamentul de tăiere ⑭ este extins automat printr-o operație de comutare audibilă și este adus la lungimea corectă de limitatorul de filament ⑮.

→ Dacă este necesar, atingeți de mai multe ori consecutiv.

Indicatorul de lungime a filamentului de tăiere ⑭ se aprinde dacă filamentul de tăiere este prea scurt și trimmerul nu taie/nu este încărcat când motorul funcționează.

Când filamentul de tăiere ⑭ ajunge la limitatorul de filament ⑮, indicatorul de lungime a filamentului de tăiere ⑭ dispăre.

4. ÎNTREȚINERE

PERICOL! **Pot surveni vătămări cauzate prin tăierea cu filamentul de tăiere.**

Dacă produsul pornește accidental, filamentul de tăiere poate provoca vătămări corporale.

→ Așteptați până când filamentul de tăiere se oprește complet înainte de a efectua întreținerea produsului. Scoateți bateria. Purtați mănuși de protecție. *Marginile ascuțite ale filamentului de tăiere, limitatorului de filament sau ale altor componente pot cauza vătămări corporale.*

4.1 Curățarea trimmerului pentru iarbă [fig. M1]

PERICOL! **Risc de rănire!**

Risc de vătămare și risc de deteriorarea produsului.

→ Nu utilizați apă sau un jet de apă (în special un jet de apă cu înaltă presiune) pentru a curăța produsul. *Acest lucru poate deteriora produsul sau poate permite apei să pătrundă în componentele electrice, cauzând coroziune sau scurtcircuite.* Nu curățați cu substanțe chimice, inclusiv benzină sau solvenți. Unele produse pot distruge piesele din plastic importante.

Fantele de ventilație trebuie să fie întotdeauna curate.

1. Curățați fantele de ventilație ⑮ de pe mânerul principal ⑪ și de pe capul de trimmer ③ cu o perie moale (nu utilizați o șurubelniță). *Utilizarea altor instrumente poate deteriora produsul.*
2. După fiecare utilizare curățați toate piesele mobile. Îndepărtați în mod special resturile de iarbă și murdărie de pe carcasa de protecție ⑤.
3. Curățați regulat capul de trimmer sau caseta.

4.2 Curățarea acumulatorului și a încărcătorului de acumulator

Suprafața și contactele acumulatorului și ale încărcătorului trebuie să fie curate și uscate înainte de conectarea acumulatorului la încărcător.

→ Nu folosiți apă curentă.

4.2.1 Curățarea acumulatorului

Nu folosiți substanțe chimice pentru a curăța acumulatorul.

→ Folosiți o perie moale, curată și uscată pentru a curăța periodic orificiile de ventilare și contactele bateriei.

4.2.2 Curățarea încărcătorului de acumulator

→ Folosiți o lavetă moale și uscată pentru a curăța contactele și componentele din plastic.

Curățați și efectuați întreținerea întotdeauna înainte de depozitare.

4.3 Înlocuirea casetei cu filament [fig. M2/M3]:

⚠ PERICOL!
Risc de rănire!
 Risc de rănire cauzat de cuțite.
 → Nu utilizați cuțite, piese de schimb sau accesorii care nu sunt autorizate de GARDENA. Utilizați numai casete cu filament originale GARDENA.

Dacă nervura de uzură (V) nu mai este vizibilă, capacul casetei (17) trebuie înlocuit.

Puteți obține o casetă cu filament sau un capac de schimb de la distribuitorul GARDENA sau direct de la GARDENA Service.

Pentru articolul 14703 PowerTrim 30/18V P4A:

• **Casetă cu filament GARDENA pentru trimmer art. 5411**

• **Capac de casetă GARDENA pentru trimmer art. 5413**

1. Apăsați capacul casetei (17) la cele două închizători (18) simultan și scoateți-l trăgând.
2. Scoateți caseta cu filament (19).
3. Îndepărtați toată murdăria posibilă de pe consola casetei cu filament (20).
4. Încărcați filamentul de tăiere (14) prin manșonul metalic (22).
5. Introduceți caseta cu filament (19) în consola sa (20).
6. Trageți filamentul de tăiere (14) al noii casete cu filament (19) prin ochiul de prindere al inelului de plastic (21) până la limitatorul firului (15).
7. Așezați capacul casetei (17) pe consola casetei cu filament (20) până când ambele închizători (18) se fixează în poziție cu un declic.

Asigurați-vă că filamentul de tăiere nu a fost ciupit.

→ În cazul în care capacul casetei (17) nu poate fi montat, rotiți caseta cu filament (19) înainte și înapoi până când caseta cu filament (19) este introdusă complet în consola casetei cu filament (20).

5. DEPOZITAREA

5.1 Oprirea

Produsul nu trebuie depozitat la îndemâna copiilor.

1. Scoateți acumulatorul (8).
2. Încărcați acumulatorul (consultați „3.1 Încărcarea acumulatorului [fig. O1/O2/O3]”).
3. Curățați trimmerul pentru iarbă, acumulatorul și încărcătorul (consultați „4. Întreținere”).
4. Păstrați trimmerul, acumulatorul și încărcătorul într-un loc uscat, închis și ferit de îngheț.

6. REMEDIEREA DEFECȚIUNILOR

⚠ PERICOL!
Pot surveni vătămări cauzate prin tăierea cu filamentul de tăiere.
 Dacă produsul pornește accidental, filamentul de tăiere poate provoca vătămări corporale.
 → Așteptați până când filamentul de tăiere se oprește complet înainte de a remedia defecțiunile produsului. Scoateți bateria. Purtați mănuși de protecție.

6.1 Tabel de defecțiuni

Problemă	Cauză posibilă	Remediu
Trimmerul pentru iarbă nu pornește	LED-ul este stins.	→ Apăsați butonul ON/OFF.

Problemă	Cauză posibilă	Remediu
	Acumulatorul nu este introdus complet în suportul său.	→ Introduceți acumulatorul în suportul său până când aceasta se fixează în poziție cu un declic.
Trimmerul pentru iarbă taie neeficient	Filamentul de tăiere este uzat sau prea scurt.	→ Extindeți filamentul de tăiere (consultați „Extinderea filamentului de tăiere (DECLANȘARE automată)”).
	Filamentul de tăiere a fost epuizat.	→ Înlocuiți caseta cu filament (consultați „Înlocuirea casetei cu filament”).
	Filamentul de tăiere este retras sau sudat în caseta cu filament.	→ Scoateți filamentul de tăiere din caseta cu filament (consultați „Înlocuirea casetei cu filament”).
Trimmerul vibrează puternic	Dezechilibrul crescut din cauza contaminării puternice a consolei casetei	→ Deschideți capacul consolei casetei și îndepărtați murdăria și iarbă.
Trimmerul pentru iarbă nu se oprește	Maneta de pornire este blocată.	→ Scoateți acumulatorul și eliberați maneta de pornire.
Trimmerul pentru iarbă se oprește	Tulpini lungi sunt înfășurate în jurul consolei casetei cu filament.	→ Îndepărtați tulpinile.
Filamentul de tăiere nu poate fi extins sau este epuizat rapid	Filamentul a devenit prea uscat sau casant (de exemplu, în timpul iernii).	→ Lăsați caseta cu filament în apă timp de aproximativ 10 ore.
	Filamentul de tăiere intră în contact frecvent cu obiecte dure.	→ Evitați contactul filamentului de tăiere intră cu obiecte dure.
Trimmerul nu pornește sau se oprește în timpul funcționării.	Bateria este goală.	→ Încărcați bateria.
LED-ul (L) se aprinde intermitent în verde [fig. O4]		
Trimmerul nu pornește sau se oprește în timpul funcționării.	Temperatura acumulatorului este în afara domeniului admisibil.	→ Așteptați până când temperatura acumulatorului scade între 0 °C și + 45 °C.
LED-ul de eroare (M) se aprinde în roșu [fig. O4].	Între contactele acumulatorului există stropi de apă sau umiditate.	→ Îndepărtați stropii de apă sau umiditatea cu o lavetă uscată.
	Suportul rolei cu fir este blocat	→ Eliminați blocajul.
	Sarcină mare	→ Reduceți sarcina.
Trimmerul nu pornește sau se oprește în timpul funcționării.	Trimmerul pentru iarbă este defect.	→ Adresați-vă service-ului GARDENA.
LED-ul de eroare (M) se aprinde intermitent în roșu [fig. O4]		
Trimmerul nu pornește sau se oprește în timpul funcționării.	Bateria este defectă.	→ Înlocuiți bateria.
LED-ul de eroare (M) nu se aprinde [fig. O4]	Trimmerul pentru iarbă este defect.	→ Adresați-vă service-ului GARDENA.
Procesul de încărcare nu este posibil.	Acumulatorul nu a fost apăsat în încărcător în mod corect.	→ Apăsați bateria corect în încărcător.
Indicatorul pentru gradul de încărcare a acumulatorului (L) este aprins continuu în verde	Contactele bateriei sunt murdare.	→ Curățați contactele acumulatorului (consultați „4.2.1 Curățarea acumulatorului”).
	Temperatura acumulatorului este în afara domeniului admisibil.	→ Așteptați până când temperatura acumulatorului scade între 0 °C și + 45 °C.
	Bateria este defectă.	→ Înlocuiți bateria.
Procesul de încărcare nu este posibil.	Ștecărul de alimentare al încărcătorului de acumulator nu este conectat corect.	→ Introduceți ștecărul complet în priză.
Indicatorul de încărcare a acumulatorului (L) nu se aprinde	Priza, cablul de alimentare sau încărcătorul este defect.	→ Verificați tensiunea de alimentare. → Dacă este cazul, solicitați verificarea încărcătorului de către un dealer autorizat sau de către service-ul GARDENA.

NOTĂ:

Reparațiile trebuie efectuate exclusiv de departamentele de service GARDENA sau de distribuitori specializați, autorizați de GARDENA.

→ Contactați centrul de service GARDENA în cazul în care apar alte defecțiuni (vedeți pe verso).

7. DATE TEHNICE

Trimmer pe acumulator	Unitate	Valoare (Art. 14703)
Diametrul filamentului de tăiere	mm	2
Lățime de tăiere	cm	30
Viteză normală/amplificare casetă filament	Ț/min.	7000/8000
Rezervă filament de tăiere	m	4
Extindere filament de tăiere		Declanșare automată
Greutate (fără baterie)	kg	2,4
Nivel de presiune acustică $L_{pA}^{1)}$	dB (A)	79
Incertitudine k_{pA}	dB (A)	3
Nivel de zgomot și putere acustică $L_{WA}^{2)}$: măsurat/garantat	dB (A)	90/92
Incertitudine k_{WA}	dB (A)	1.6
Vibrații mână/braț $a_{vhw}^{1)}$	m/s^2	0,7
Incertitudine k_{vhw}	m/s^2	1.5

Metode de măsurare conform: ¹⁾EN 50636-2-91 ²⁾RL 2000/14/EC/S.I. 2001 No.1701

NOTĂ: Emisia de vibrații a fost măsurată corespunzător unei proceduri de verificare standardizate și poate fi folosită pentru compararea sculelor electrice. Această valoare poate fi folosită și pentru evaluarea prealabilă a expunerii. Valoarea emisiei de vibrații poate varia în timpul utilizării efective a unelei electrice.

Baterie de sistem PBA 18 V 4,0 Ah W-B	Unitate	Valoare (nr. art. 14905)
Tensiune baterie	V (c.c.)	18
Capacitate baterie	Ah	4,0
Număr de celule (Li-Ion)		10
Încărcătoare de acumulatori de sistem POWER FOR ALL adecvate	AL 1810 CV/AL 1815 CV/AL 18V-20/AL 1830 CV/AL 1880 CV	

Încărcător de acumulator sistem AL 1810 CV P4A	Unitate	Valoare (nr. art. 14900)
Tensiune rețea	V (c.a.)	220–240
Frecvență rețea	Hz	50 – 60
Putere nominală	W	26
Tensiunea de încărcare a acumulatorului	V (c.c.)	18
Curent max. de încărcare a bateriei	mA	1000
Timp de încărcare a bateriei (aprox.)	min.	124
PBA 18 V 2,0 Ah W-B	min.	154
PBA 18 V 4,0 Ah W-C	min.	244
Intervalul permis de temperaturi de încărcare	°C	0 – 45
Greutate	g	170
Clasa de protecție		/II
Baterii adecvate pentru sistemul POWER FOR ALL PBA 18V		PBA 18V

8. ACCESORII/PIESE DE SCHIMB

Casetă cu filament GARDENA	Ca piesă de schimb pentru o casetă cu filament epuizată.	Art. 5411
Capac de casetă GARDENA	Ca piesă de schimb pentru un capac de casetă uzat.	Art. 5413
Baterie sistem GARDENA P4A PBA 18V/45 P4A PBA 18V/72	Baterie pentru durată suplimentară sau de schimb.	Art. 14903 Art. 14905
Încărcător rapid GARDENA	Pentru încărcarea rapidă a acumulatorului POWER FOR ALL System PBA 18V..W-..	Art. 14901

9. GARANȚIE/SERVICE

9.1 Înregistrarea produsului

Înregistrați-vă produsul la [gardena.com/registration](https://www.gardena.com/registration).

9.2 Service

Găsiți actualele informații de contact ale serviciului nostru pe verso și online:

- Regatul Unit: <https://www.gardena.com/uk/support/advice/contact/>
- Statele Unite: <https://us.gardena.com/pages/contact>
- Canada: <https://www.gardena.com/ca-en/c/support/contact>
- Australia: <https://www.gardena.com/au/support/advice/contact/>
- Noua Zeelandă: <https://www.gardena.com/nz/support/advice/contact/>
- Africa de Sud: <https://www.gardena.com/za/support/contact/>
- Alte țări: <https://www.gardena.com/int/c/support/contact>

10. ELIMINAREA CA DEȘEU

10.1. Eliminarea produsului la deșeurii

(în conformitate cu Directiva 2012/19/UE/S.I. 2013 nr. 3113)



Este interzisă eliminarea produsului alături de gunoiul menajer obișnuit. Acesta trebuie dispus ca deșeu conform prescripțiilor locale de protecția mediului.

IMPORTANT!

→ Eliminați produsul prin intermediul centrului local de colectare a materialelor reciclabile.

10.2. Eliminarea la deșeurii a bateriei:



Bateria conține celule cu ioni de litiu, care trebuie eliminate separat de deșeurile menajere normale la sfârșitul duratei lor de funcționare.

Li-ion

1. Descărcați complet celulele litiu-ion (adresați-vă service-ului GARDENA în acest sens).
2. Asigurați-vă că contactele celulelor litiu-ion nu fac scurtcircuit, lipindu-le cu bandă izolatoare.
3. Eliminați la deșeurii celulele cu ioni de litiu în mod corespunzător, prin centrul local de colectare al materialelor reciclabile.

ru Аккумуляторный триммер PowerTrim 30/18 В Р4А

Оригинальные инструкции

1. ИНСТРУКЦИИ ПО ТЕХНИКЕ БЕЗОПАСНОСТИ	123
2. СБОРКА	125
3. ЭКСПЛУАТАЦИЯ	125
4. ТЕХНИЧЕСКОЕ ОБСЛУЖИВАНИЕ	127
5. ХРАНЕНИЕ	128
6. УСТРАНЕНИЕ НЕИСПРАВНОСТЕЙ	128
7. ТЕХНИЧЕСКИЕ ДАННЫЕ	128
8. ПРИНАДЛЕЖНОСТИ/ЗАПЧАСТИ	129
9. ГАРАНТИЯ/СЕРВИС	129
10. УТИЛИЗАЦИЯ	129

1. ИНСТРУКЦИИ ПО ТЕХНИКЕ БЕЗОПАСНОСТИ

1.1 Символы на изделии



→ Ознакомьтесь с руководством по эксплуатации.



→ Защищайте изделие от попадания дождя.



→ Используйте защитные очки и средства защиты органов слуха.



ПРЕДУПРЕЖДЕНИЕ!

→ Немедленно отсоедините шнур питания в случае его повреждения или пореза.



ПРЕДУПРЕЖДЕНИЕ!

→ Посторонние лица должны находиться на безопасном расстоянии.



ПРЕДУПРЕЖДЕНИЕ!

→ Перед проведением технического обслуживания отсоедините аккумулятор.

1.2 Общие инструкции по технике безопасности

1.2.1 Общие указания по технике безопасности при работе с изделием



ПРЕДУПРЕЖДЕНИЕ!

Ознакомьтесь со всеми предупреждениями, инструкциями, иллюстрациями и положениями, касающимися техники безопасности и прилагаемыми к данному изделию.

Несоблюдение всех указанных ниже инструкций может привести к поражению электрическим током, пожару и/или тяжелым травмам.

Сохраните все предупреждения и инструкции для последующего обращения.

Под словом "изделие" в данном документе понимается электрическое (проводное) либо аккумуляторное (беспроводное) оборудование.

1) Техника безопасности на рабочем месте

- Рабочая зона должна содержаться в чистоте и быть хорошо освещена. Загромождения или ненадлежащее освещение могут стать причиной несчастных случаев.
- Запрещается использовать изделия во взрывоопасной атмосфере, например в присутствии легковоспламеняющихся жидкостей, газов или пыли. Изделия образуют искры, которые могут вызвать возгорание пыли или паров.
- Не позволяйте детям и посторонним лицам приближаться к вам во время использования изделия. Они могут отвлечь ваше внимание, что может привести к потере управления.

2) Электробезопасность

- Вилка изделия должна соответствовать электрической розетке. Запрещается вносить изменения в конструкцию вилки. Запрещается использовать переходники с заземленными изделиями. Отсутствие изменений в конструкции вилок и их соответствие розеткам снижает риск поражения электрическим током.
- Не допускайте контакта частей тела с заземленными поверхностями, такими как трубы, радиаторы, кухонные плиты и холодильники. Заземление тела увеличивает риск поражения электрическим током.

c) Не подвергайте изделия воздействию дождя или высокой влажности. Попадание воды внутрь изделия повышает риск поражения электрическим током.

d) Используйте шнур изделия только по прямому назначению. Никогда не носите и не тяните изделие за шнур и не дергайте за него при извлечении вилки из розетки. Держите шнур вдали от источников тепла, масла, острых углов или движущихся деталей. Эксплуатация поврежденного или спутанного шнура увеличивает риск поражения электрическим током.

e) При работе с изделием вне помещения используйте специальный удлинительный шнур для уличного применения. Использование шнура, предназначенного для наружного применения, снижает риск поражения электрическим током.

f) Если работа с изделием во влажной среде неизбежна, используйте источник питания с устройством защитного отключения (УЗО). Использование УЗО снижает риск поражения электрическим током.

3) Личная безопасность

a) При работе с изделием будьте бдительны, следите за своими действиями и руководствуйтесь здравым смыслом. Не используйте изделие, если вы устали или находитесь под воздействием наркотических средств, алкоголя или лекарств. Малейшая неосторожность при работе с изделиями может обернуться серьезными травмами.

b) Используйте средства индивидуальной защиты. Всегда носите средства защиты глаз. Использование специально подобранных средств индивидуальной защиты, таких как респиратор, защитная обувь с нескользящей подошвой, каска и средства защиты органов слуха, существенно снижает риск получения травм.

c) Примите меры по предотвращению случайного включения изделия. Перед подключением изделия к источнику питания и/или аккумуляторному блоку, его подъемом или переноской убедитесь, что выключатель питания находится в положении выключения. Не переносите изделия, держа палец на выключателе, а также не подавайте питание на изделия с выключателем питания в положении включения, т. к. это может привести к несчастному случаю.

d) Перед включением изделия уберите из него все регулировочные и гаечные ключи. Ключ, оставленный на вращающейся части изделия, может стать причиной травмы.

e) Не вытягивайте руки с изделием слишком далеко. Сохраняйте равновесие и устойчивое положение ног. Благодаря этому вы сможете контролировать изделие в непредвиденных ситуациях.

f) Надевайте подходящую одежду. Не надевайте свободную одежду и украшения. Не допускайте попадания волос и одежды в движущиеся части изделия. Свободная одежда, украшения или длинные волосы могут быть захвачены движущимися частями изделия.

g) Если изделие может дополнительно оснащаться устройствами для сбора и удаления пыли, убедитесь, что они подключаются и используются надлежащим образом. Такие устройства способствуют снижению опасностей, связанных с наличием пыли.

h) Не допускайте того, чтобы чувство уверенности, приобретенное вследствие частого использования изделия, позволило вам забыть об опасностях и игнорировать принципы обеспечения безопасности. Неосторожное обращение может за долю секунды привести к тяжелым травмам.

4) Эксплуатация и обслуживание изделия

a) Не перегружайте изделие. Убедитесь, что изделие подходит для выполнения конкретной задачи. Правильно выбранное изделие эффективнее и безопаснее справится с задачей, соответствующей его конструктивным характеристикам.

b) Не используйте изделие, если выключатель питания неисправен. Если управление изделием с помощью выключателя невозможно, такое изделие представляет опасность и подлежит обязательному ремонту.

c) Прежде чем производить регулировки на изделии, замените принадлежности или убирать его на хранение, отключите изделие от источника питания и/или снимите аккумуляторный блок (если снимается). Эти меры предосторожности позволяют исключить риск случайного запуска изделия.

d) Храните неиспользуемые изделия в недоступном для детей месте и не позволяйте работать с изделиями лицам, не знакомым с ними и с данными инструкциями по эксплуатации. В руках неопытных пользователей изделия являются источником опасности.

e) Выполняйте обслуживание изделий и принадлежностей. Проверяйте точность регулировки и отсутствие заедания движущихся частей, отсутствие поломанных деталей и иных неисправностей, которые могут нарушить работу изделия. При наличии повреждений выполните необходимый ремонт, прежде чем снова использовать изделие. Причиной многих несчастных случаев является ненадлежащее техническое обслуживание изделия.

f) Режущее оборудование должно быть острым и чистым. Исправное режущее оборудование с острыми режущими кромками меньше заедает и его легче контролировать.

g) Используйте изделие, принадлежности, наконечники и т. д. в соответствии с данными инструкциями, принимая во внимание условия работы и специфику выполняемой задачи. Использование изделия не по назначению может привести к опасным ситуациям.

h) Следите за тем, чтобы рукоятки и поверхности захвата были сухими и чистыми, без следов масла и смазки. Скользкие рукоятки и поверхности захвата препятствуют безопасному обращению и управлению изделием в непредвиденных ситуациях.

5) Эксплуатация и обслуживание аккумуляторного изделия

а) Выполняйте зарядку только с помощью зарядных устройств, рекомендованных производителем. Зарядное устройство, подходящее для аккумуляторного блока одного типа, может создать опасность возгорания при использовании с аккумуляторным блоком другого типа.

б) Используйте изделие только с совместимыми аккумуляторными блоками. Использование других аккумуляторных блоков может создать опасность травмы или возгорания.

в) Когда аккумуляторный блок не используется, храните его вдали от металлических предметов, таких как скрепки, монеты, ключи, гвозди, винты или другие мелкие предметы, которые могут стать причиной замыкания клемм. Замыкание клемм аккумулятора может привести к ожогам или возгоранию.

г) При неправильном обращении из аккумулятора может вытекать электролит: избегайте контакта с этой жидкостью. При случайном контакте промойте место соприкосновения водой. При попадании жидкости в глаза также требуется обратиться за медицинской помощью. Вытекший из аккумулятора электролит может привести к раздражению кожи или химическому ожогу.

е) Запрещается использовать аккумуляторный блок или изделие, если они повреждены или модифицированы. Поврежденные или подвергнутые модификации аккумуляторы могут работать неисправно, что приведет к возгоранию, взрыву или увеличит риск получения травм.

ж) Не подвергайте аккумуляторный блок или изделие воздействию огня или чрезмерно высоким температурам. Огонь или температуры свыше 130 °C могут привести к взрыву.

з) Точно следуйте всем инструкциям по зарядке и ни в коем случае не заряжайте аккумуляторный блок или изделие при температуре, выходящей за пределы указанного в инструкциях диапазона. Ненадлежащая зарядка или зарядка при температуре выше или ниже указанного диапазона может привести к повреждению аккумулятора и повышению риска пожара.

б) Сервис

а) Обслуживание изделия должны выполнять квалифицированные специалисты по ремонту с использованием только идентичных запчастей. Это обеспечит безопасность изделия.

б) Никогда не ремонтируйте поврежденные аккумуляторные блоки. Обслуживание аккумуляторных блоков должно выполняться только производителем или специалистами авторизованных сервисных центров.

1.2.2 Предупреждения по технике безопасности триммера для газона и кромкореза

а) Не используйте изделие в плохих погодных условиях, особенно если существует риск удара молнии. Это позволяет уменьшить риск поражения молнией.

б) Внимательно осмотрите участок, где будет использоваться изделие, на наличие животных. Во время работы изделие может травмировать животных.

в) Внимательно осмотрите участок, где будет использоваться изделие, и уберите все камни, палки, провода, кости и прочие посторонние предметы. Отбрасываемые предметы могут стать причиной травмы.

г) Каждый раз перед эксплуатацией осматривайте нож и его крепления на наличие износа или повреждений. Поврежденные детали повышают риск получения травмы.

д) Кожухи всегда должны быть установлены. Кожухи должны быть исправны и правильно закреплены. Незакрепленный, поврежденный или неправильно используемый кожух может стать причиной травмы.

е) Следите за тем, чтобы на воздухозаборниках системы охлаждения не было загрязнений. Засоренные воздухозаборники и мусор могут привести к перегреву или возгоранию.

ж) Всегда надевайте защитные очки и наушники. Использование надлежащих средств защиты снизит риск получения травм.

з) При работе с изделием всегда надевайте защитную обувь с нескользящей подошвой. Запрещается работать с изделием босиком или в открытых сандалиях. Эта мера необходима для снижения вероятности получения травмы ног от контакта с движущимся ножом.

и) При работе с изделием всегда надевайте одежду, закрывающую ноги, например брюки. Контакт с движущимся ножом или режущей леской может привести к травме.

й) Не допускайте приближения посторонних лиц во время работы изделия. Отбрасываемый мусор может привести к серьезным травмам.

к) Запрещается эксплуатировать изделие выше уровня пояса. Это ограничение поможет предотвратить случайный контакт с ножом и обеспечить более надежное управление изделием в непредвиденных ситуациях.

л) Соблюдайте осторожность при работе с влажной травой. Во время работы следует идти, ни в коем случае не бежать. Это снижает риск поскользнуться и падения и, как следствие, получения травм.

м) Запрещается использовать изделие на очень крутых склонах. Это снижает риск потери управления, поскользнуться и падения и, как следствие, получения травм.

н) При работе на склонах всегда сохраняйте устойчивое положение, перемещайтесь поперек склона, никогда не двигайтесь вверх или вниз и будьте предельно осторожны при изменении направления движения. Это снижает риск потери управления, поскользнуться и падения и, как следствие, получения травм.

о) Держите все шнуры питания и кабели вдали от зоны кошения. Шнуры питания или кабели могут быть скрыты в живых изгородях или кустах и, как следствие, случайно перерезаны или повреждены режущей леской или ножом.

п) Держите все части тела на безопасном расстоянии от движущегося ножа или режущей лески. Не очищайте изделие, пока оно не будет отсоединено от источника питания. Движущийся нож или режущая леска могут привести к серьезной травме.

р) Переносите изделие, предварительно выключив его и направляя в сторону от себя. Надлежащее обращение с изделием уменьшает вероятность случайного контакта с движущимся ножом или режущей леской.

с) Используйте только сменные режущие головки, ножи или режущие лески, рекомендованные производителем. Установка неподходящих деталей при замене может привести к потере контроля, поломке и получению травм.

т) Не заменяйте ножи или режущие лески металлической проволокой или лезвиями. Использование нерекондованных режущих элементов может привести к травме.

1.3 Дополнительные инструкции по безопасности

1.3.1 Использование по назначению

GARDENA Триммер предназначен для обрезки и кошения газонов и лужаек в частных садах и на дачных участках.

Изделие не предназначено для непрерывной работы в течение длительного времени (профессиональной эксплуатации).



ОПАСНО!

Риск получения травм!

Не используйте изделие для обрезки кустарника, для измельчения или компостирования.

1.3.2 Указания техники безопасности при работе с аккумуляторами и зарядными устройствами



Внимательно прочитайте все указания техники безопасности и инструкции. Несоблюдение этих указаний и инструкций может привести к поражению электрическим током, возгоранию и/или тяжелым травмам.

→ Храните данные инструкции в надежном месте. Используйте зарядное устройство только в том случае, если вы знакомы со всеми его функциями и можете пользоваться ими без ограничений или получили соответствующие инструкции.

→ Запрещается использовать изделие во взрывоопасных атмосферах.

→ Следите за детьми во время использования, очистки и технического обслуживания изделия. Не позволяйте детям играть с зарядным устройством для аккумулятора.

→ Заряжайте только литий-ионные аккумуляторы на 18 В системы POWER FOR ALL типа PBA емкостью не менее 1,5 А·ч (5 и более аккумуляторных элементов). Напряжение аккумулятора должно соответствовать напряжению зарядки зарядного устройства. Не заряжайте одноразовые аккумуляторы. В противном случае возникает риск возгорания или взрыва.

→ Используйте зарядное устройство только в сухом закрытом помещении. При попадании воды в зарядное устройство повышается риск поражения электрическим током.

→ Содержите зарядное устройство в чистоте. Из-за грязи возникает опасность поражения электрическим током.

→ Перед использованием всегда проверяйте зарядное устройство, шнур и вилку. При обнаружении каких-либо повреждений не используйте зарядное устройство. Не вскрывайте зарядное устройство самостоятельно. Ремонт должен выполняться только квалифицированными специалистами с использованием только оригинальных запчастей. Эксплуатация поврежденных зарядного устройства, кабелей, вилок и разъемов повышает риск поражения электрическим током.

→ Не используйте зарядное устройство на легковоспламеняющихся материалах (например, на бумаге, ткани и т. д.) и в горючих средах. Во время зарядки существует опасность возгорания из-за нагрева зарядного устройства.

→ В случае необходимости замены соединительного кабеля соответствующие работы должны выполняться специалистами компании GARDENA или в официальном сервисном центре GARDENA, чтобы избежать угроз безопасности.

→ Данные указания техники безопасности относятся только к литий-ионным аккумуляторам 18 В системы POWER FOR ALL.

→ Для зарядки аккумулятора используйте только зарядные устройства, рекомендованные производителем. Зарядное устройство, которое подходит для аккумуляторов одного типа, при использовании с аккумуляторами других типов может создавать опасность возгорания.

→ При повреждении или неправильном использовании аккумулятора из него могут выходить пары. Проверьте, что место хорошо проветривается. В случае недомогания обратитесь за медицинской помощью. Пары могут раздражать дыхательные пути.

→ Если аккумулятор неисправен, жидкость может вытечь и намочить расположенные рядом предметы. Проверьте затронутые компоненты. Очистите или замените их при необходимости.

→ При неправильном использовании или повреждении аккумулятора из него может вытекать легковоспламеняющаяся жидкость: избегайте контакта с ней. При случайном контакте промойте

- место соприкосновения водой. При попадании жидкости в глаза обратитесь за медицинской помощью. Вытекший из аккумулятора электролит может привести к раздражению кожи или химическому ожогу.
- **Используйте аккумулятор только с продукцией партнеров POWER FOR ALL.** Аккумуляторы 18 В с маркировкой POWER FOR ALL полностью совместимы со следующими изделиями: вся продукция 18 В партнеров POWER FOR ALL.
 - **Соблюдайте рекомендации по использованию аккумуляторов, приведенные в руководстве по эксплуатации вашего изделия.** Это единственный способ безопасной эксплуатации аккумулятора и изделия и защиты аккумуляторов от опасной перегрузки.
 - **Заряжайте аккумуляторы только с помощью зарядных устройств, рекомендованных производителем или партнерами POWER FOR ALL.** Зарядное устройство, предназначенное для определенного типа аккумуляторов, представляет опасность возгорания при использовании с другими аккумуляторами (тип аккумулятора: РВА 18 В и т.д./Совместимые зарядные устройства: АL 18 и т.д.).
 - **Аккумулятор поставляется частично заряженным.** Перед первым использованием полностью зарядите аккумулятор с помощью зарядного устройства, чтобы сохранить его полную емкость.
 - **Храните аккумуляторы в недоступном для детей месте.**
 - **Не вскрывайте аккумулятор.** Существует опасность короткого замыкания.
 - **Не допускайте короткого замыкания аккумулятора.** Когда аккумулятор не используется, храните его вдали от скрепок, монет, ключей, гвоздей, винтов и других мелких металлических предметов, которые могут замкнуть контакты аккумулятора. Замыкание клемм аккумулятора может привести к ожогам или возгоранию.
 - **После работы контакты аккумулятора могут быть горячими.** При снятии аккумулятора помните о горячих контактах.
 - **Аккумулятор может быть поврежден заостренными предметами, такими как гвозди или отвертки, либо под воздействием внешней нагрузки.** Может произойти внутреннее короткое замыкание, которое приведет к возгоранию, задымлению, взрыву или перегреву аккумулятора.
 - **Никогда не выполняйте обслуживание и ремонт поврежденных аккумуляторов.** Все работы по техническому обслуживанию аккумуляторов должны выполняться только производителем или специалистами официальных сервисных центров.
 -  **Обеспечьте защиту аккумулятора от воздействия тепла (в том числе от продолжительного воздействия солнечных лучей), огня, грязи, воды и влаги.** Существует опасность взрыва и короткого замыкания.
 - **Используйте и храните аккумулятор только при температуре окружающей среды от 20 до 50 °С.** Например, не оставляйте аккумулятор в автомобиле летом. При температуре <0 °С производительность может снизиться в зависимости от изделия.
 - **Заряжайте аккумулятор только при температуре окружающей среды от 0 до 45 °С.** Зарядка при температуре выше или ниже указанного диапазона может привести к повреждению аккумулятора и повышению риска возгорания. После использования дайте аккумулятору остыть в течение не менее 30 минут, прежде чем начать зарядку или убрать его на хранение.

1.3.3 Дополнительные инструкции по электробезопасности



ОПАСНО!

Риск остановки сердца!

Во время работы данное изделие создает электромагнитное поле. Это электромагнитное поле может создавать помехи для пассивных и активных медицинских имплантатов (например, кардиостимуляторов), что может привести к тяжелым травмам или смерти.

- Проконсультируйтесь с врачом и изготовителем имплантата, прежде чем приступать к эксплуатации данного изделия. Если изделие не используется, извлеките аккумулятор.

1.3.4 Дополнительные инструкции по личной безопасности



ОПАСНО!

Риск удушья!

Существует риск проглатывания мелких деталей.

- Во время сборки не подпускайте маленьких детей к изделию.

- В случае столкновения с твердым объектом или при возникновении сильной вибрации осмотрите изделие на наличие повреждений.
- Держите руки вне пределов досягаемости режущего корда.
- Избегайте ситуаций, которые могут возникнуть в ходе нормальной работы, например: блокировки катушки корда.
- Выполните работы по очистке и техническому обслуживанию, прежде чем поместить изделие на хранение.
- **Не используйте изделие вблизи воды или для ухода за прудами.** Это позволяет избежать проникновения воды и повреждений.

2. СБОРКА



ОПАСНО!

Опасность порезов кордом.

При случайном запуске изделия создается риск травмирования людей режущим кордом.

- Перед сборкой извлеките аккумулятор из изделия. Используйте защитные перчатки. Установите защитный кожух.

2.1 Объем поставки

	Арт. 14703-20	Арт. 14703-55
Аккумуляторный триммер	x	x
Зарядное устройство	x	-
Аккумулятор (4,0 А ^ч)	x	-
Руководство по эксплуатации	x	x

2.2 Установка штанги [Рис. А1]

1. С усилием вставьте штангу ① в зажимную гильзу ② до щелчка. Убедитесь в том, что штанга надежно зафиксирована.
2. Затяните зажимную гильзу ②.

2.3 Монтаж защитного кожуха и скобы для защиты растений [Рис. А2/А3]



ОПАСНО!

Риск получения травм.

Защемление пальцев во время сборки может привести к травмам.

- Следите за положением пальцев в процессе установки двух компонентов триммера.

1. Надвиньте переднюю часть защитного кожуха ④ на головку триммера ③ до щелчка.
2. Надвиньте заднюю часть защитного кожуха ⑤ до упора на головку триммера ③.
3. Осторожно затяните два малых винта ⑥.
4. Разверните 1 скобу для защиты растений ⑦ немного наружу и с усилием установите 2 ее на головку триммера ③ до щелчка.

2.4 Установка дополнительной рукоятки [Рис. А4]

1. С усилием вставьте дополнительную рукоятку ⑧ в кронштейн рукоятки ⑨. Убедитесь в том, что дополнительная рукоятка надежно зафиксирована.
2. Затяните большой винт (M5x32) ⑩.

3. ЭКСПЛУАТАЦИЯ



ОПАСНО!

Опасность порезов кордом.

При случайном запуске изделия создается риск травмирования людей режущим кордом.

- Дождитесь остановки режущего корда перед началом проверки и транспортировки продукции. Извлеките аккумулятор. Используйте защитные перчатки.

3.1 Зарядка аккумулятора [Рис. О1/О2/О3]



ВНИМАНИЕ!

Риск повреждения имущества.

Если напряжение источника питания не соответствует техническим характеристикам, указанным на паспортной табличке зарядного устройства, возникает риск повреждения зарядного устройства.

- Учитывайте сетевое напряжение.



ОПАСНО!

Риск получения травм.

При установке аккумулятора можно защемить пальцы.
→ Берегите пальцы.

Благодаря интеллектуальному процессу зарядки уровень заряда аккумулятора определяется автоматически и в зависимости от температуры и напряжения аккумулятора зарядка производится с оптимальной на данный момент силой тока. За счет этого продлевается срок службы аккумулятора, а также поддерживается максимальный уровень заряда при оставлении аккумулятора в зарядном устройстве.

1. Нажмите кнопку извлечения (A) и снимите аккумулятор (B) с держателя аккумулятора.
2. Подключите зарядное устройство (C) к сетевой розетке.
3. Надвиньте зарядное устройство (C) на аккумулятор (B).

Когда индикатор зарядки аккумулятора (L) на зарядном устройстве мигает зеленым, аккумулятор заряжается.

Когда индикатор зарядки аккумулятора (L) на зарядном устройстве непрерывно горит зеленым, аккумулятор полностью заряжен (время зарядки см. в разделе 7. ТЕХНИЧЕСКИЕ ДАННЫЕ).

4. Во время зарядки регулярно проверяйте уровень заряда.
5. После полной зарядки аккумулятора (B) аккумулятор (B) можно отсоединить от зарядного устройства (C).

3.2 Значения индикаторов

3.2.1 Индикатор зарядки аккумулятора на зарядном устройстве [Рис. O3]

Индикатор зарядки аккумулятора (L) мигает



Мигание индикатора зарядки аккумулятора (L) указывает на выполнение цикла зарядки.

Примечание. Процесс зарядки возможен только при условии, что температура аккумулятора находится в допустимом диапазоне температур зарядки, см. раздел 7. ТЕХНИЧЕСКИЕ ДАННЫЕ.

Индикатор зарядки аккумулятора (L) горит постоянно



Постоянный свет индикатора зарядки аккумулятора (L) указывает на то, что аккумулятор полностью заряжен или что температура аккумулятора выходит за пределы допустимого диапазона температур зарядки, из-за чего зарядка невозможна. Зарядка будет выполнена, когда температура аккумулятора вернется в пределы допустимого диапазона.

Если аккумулятор не вставлен, **постоянный свет** индикатора зарядки аккумулятора (L) указывает на то, что вилка подключена к розетке и зарядное устройство готово к работе.

3.2.2 Индикатор состояния заряда аккумулятора (P) на изделии [Рис. O4/O6]

После запуска изделия индикатор состояния заряда аккумулятора (P) включается на 5 секунд.

Индикатор уровня заряда аккумулятора	Уровень заряда аккумулятора
(1), (2) и (3) горят зеленым	Уровень заряда 67–100%
(1) и (2) горят зеленым	Уровень заряда 34–66%
(1) горит зеленым	Уровень заряда 11–33%
(1) мигает зеленым	Уровень заряда 0–10%

Если светодиодный индикатор (L) мигает зеленым, аккумулятор необходимо зарядить.

Если загорается или мигает светодиодный индикатор ошибки (M), см. раздел 6. ПОИСК И УСТРАНЕНИЕ НЕИСПРАВНОСТЕЙ.

3.2.3 Панель управления (P) [Рис. O4]

Кнопка Вкл./Выкл. (S):

→ Нажмите кнопку Вкл./Выкл. (S) на панели управления (P).

При включении триммера загорается светодиодный индикатор (L).

Триммер выключится автоматически через 1 минуту.

Кнопка увеличения мощности (b):

→ Нажмите кнопку увеличения мощности (b) на панели управления.

При включении режима увеличения мощности загорается светодиодный индикатор (L).

Режим увеличения мощности повышает частоту вращения двигателя для достижения максимальной производительности изделия.

Индикатор длины режущего корда (L):

Индикатор длины режущего корда (L) загорается, если корд слишком короткий и триммер не скашивает траву/не нагружен во время работы двигателя.

→ Удлините режущий корд (см. "3.7 Удлинение режущего корда (автоматическая подача лески) [Рис. O10/O11]").

3.2.4 Рабочее положение [Рис. O5]

→ Удерживайте изделие за дополнительную рукоятку (8) и основную рукоятку (11), так чтобы головка триммера (3) была немного наклонена вперед.

Избегайте контакта корда с твердыми предметами (стенами, камнями, заборами и т.д.), чтобы избежать прикипания или обрыва корда.

3.3 Запуск/остановка триммера



ОПАСНО!

Риск травмирования

Риск травмирования, если изделие не прекратит работу при отпуске пускового рычага.

→ Запрещается обходить предохранительные устройства или переключатели. Например, не закрепляйте пусковой рычаг на рукоятке. Запрещается вносить какие-либо изменения в изделие, если они не описаны в данном руководстве.

3.3.1 Перед запуском [Рис. O1]

1. Убедитесь в том, что защитный кожух и скоба для защиты растений установлены правильно (см. "2.3 Установка защитного кожуха и скобы для защиты растений [Рис. A2/A3]").
2. Вставьте аккумулятор (B) в ответную часть аккумулятора (1) до щелчка.

3.3.2 Запуск триммера [Рис. O1/O5/O6]

1. Нажмите и удерживайте (полсекунды) кнопку Вкл./Выкл. (S) на панели управления (P), пока не загорится зеленый светодиодный индикатор (L).
2. Удерживайте одной рукой дополнительную рукоятку (8).
3. Удерживайте главную рукоятку (11) второй рукой и потяните пусковой рычаг (12).

Триммер запустится.

3.3.3 Остановка триммера

1. Отпустите пусковой рычаг (12).
Триммер остановится.
2. Нажмите и удерживайте кнопку Вкл./Выкл. (S) на панели управления (P), пока не погаснет зеленый светодиодный индикатор (L).
3. Дождитесь остановки режущего корда (14).
4. Извлеките аккумулятор (B).

3.4 Регулировка положения дополнительной рукоятки [Рис. O7]

Положение дополнительной рукоятки (8) можно отрегулировать под ваш рост.

1. Разблокируйте зажимной рычаг (13).
2. С усилием установите дополнительную рукоятку (8) в требуемое положение.
3. Заблокируйте зажимной рычаг (13).

3.4.1 Регулировка зажимного усилия рычага [Рис. O7]

Зажимное усилие рычага (13) при необходимости можно отрегулировать.

Слишком высокое зажимное усилие:

1. Разблокируйте зажимной рычаг ⑬.
2. Поверните винт ⑩ против часовой стрелки с помощью отвертки.
3. Заблокируйте зажимной рычаг ⑬.

Слишком низкое зажимное усилие:

4. Разблокируйте зажимной рычаг ⑬.
5. Поверните винт ⑩ по часовой стрелке с помощью отвертки.
6. Заблокируйте зажимной рычаг ⑬.

3.5 Регулировка скобы для защиты растений [Рис. O9]

– Рабочее положение [Рис. O8]

– Сложенное положение [Рис. O9]

- Поверните скобу для защиты растений ⑦ в требуемое положение до щелчка.

3.6 Транспортировка триммера

ОПАСНО!

Риск травмирования

Когда аккумулятор установлен и триммер включен, существует опасность случайного нажатия на пусковой рычаг и непреднамеренного запуска триммера.

- При транспортировке триммер аккумулятора должен быть снят и триммер должен быть выключен.

- Поверните скобу для защиты растений ⑦ в сложенное положение до щелчка.

3.7 Удлинение режущего корда (автоматическая подача) [Рис. O4/O10/O11]

Функция автоматической подачи корда активируется при работающем двигателе.

Для получения качественного газона режущий корд должен быть вытянут на максимальную длину. При первом запуске может потребоваться удлинить корд несколько раз.

Индикатор длины режущего корда ⑭ загорается, если корд слишком короткий и триммер не скашивает траву/не нагружен во время работы двигателя.

1. Запустите триммер.
2. Удерживайте головку триммера ③ параллельно земле и легким движением стукните о твердую поверхность (избегайте длительного давления, удар должен быть быстрым).

Режущий корд ⑭ выдвигается автоматически, при этом слышен звук срабатывания переключателя. Правильная длина определяется ограничителем ⑮.

- При необходимости постучите несколько раз подряд.

Индикатор длины режущего корда ⑭ загорается, если корд слишком короткий и триммер не скашивает траву/не нагружен во время работы двигателя.

Когда режущий корд ⑭ дойдет до ограничителя ⑮, индикатор длины режущего корда ⑭ погаснет.

4. ТЕХНИЧЕСКОЕ ОБСЛУЖИВАНИЕ

ОПАСНО!

Опасность порезов кордом.

При случайном запуске изделия создается риск травмирования людей режущим кордом.

- Дождитесь остановки режущего корда перед началом проверки и обслуживания изделия. Извлеките аккумулятор. Используйте защитные перчатки. Острые кромки режущего корда, ограничитель корда и другие части изделия могут травмировать.

4.1 Очистка триммера [Рис. M1]

ОПАСНО!

Риск получения травм!

Риск получения травм и повреждения изделия.

- Не используйте для очистки изделия воду или струю воды (особенно струю воды под высоким давлением). Это может привести к повреждению изделия или попаданию воды в электрические компоненты и вызвать коррозию или короткое замыкание. Запрещается использовать для очистки химические средства, включая бензин и растворители. Некоторые из них могут повредить критически важные пластиковые детали.

Вентиляционные отверстия необходимо содержать в чистоте.

1. Очистите вентиляционные отверстия ⑮ на основной рукоятке ⑪ и на головке триммера ③ с помощью мягкой щетки (не используйте отвертку). Использование других инструментов может повредить изделие.
2. После каждого использования очищайте все подвижные части. В особенности удаляйте остатки травы и грязь из-под защитного кожуха ⑤.
3. Регулярно очищайте головку триммера и катушку.

4.2 Очистка аккумулятора и зарядного устройства

Перед подключением аккумулятора к зарядному устройству проверьте, что поверхность и контакты аккумулятора и зарядного устройства чистые и сухие.

- Не используйте проточную воду.

4.2.1 Очистка аккумулятора

Не используйте химические средства для очистки аккумулятора.

- Периодически очищайте вентиляционные отверстия и контакты аккумулятора мягкой чистой сухой щеткой.

4.2.2 Очистка зарядного устройства

- Для очистки контактов и пластиковых деталей используйте мягкую сухую ткань.

Обязательно выполняйте очистку и техническое обслуживание перед хранением.

4.3 Замена катушки корда [Рис. M2/M3]:

ОПАСНО!

Риск получения травм!

Опасность получения травмы от металлических режущих элементов.

- Не используйте никакие режущие элементы, запасные части или аксессуары, не одобренные компанией GARDENA. Используйте только оригинальные катушки корда GARDENA.

Если износостойкое ребро ⑶ стало невидимо, необходимо заменить кожух катушки ⑰.

Сменную катушку корда и кожух катушки можно приобрести у дилера GARDENA или непосредственно в сервисном центре GARDENA.

Для арт. 14703 PowerTrim 30/18 В P4A:

- Катушка корда GARDENA для триммера арт. 5411
- Кожух катушки GARDENA для триммера арт. 5413

1. Одновременно надавите на обе защелки ⑱ кожуха катушки ⑰ и снимите кожух.
2. Снимите катушку корда ⑲.
3. Полностью удалите загрязнение с кронштейна катушки корда ⑳.
4. Проденьте режущий корд ⑭ через металлическую втулку ㉑.
5. Вставьте катушку корда ⑲ в кронштейн катушки корда ⑳.
6. Вытяните режущий корд ⑭ новой катушки ⑲ через петлю пластикового кольца ㉒, насколько позволяет ограничитель ⑮.
7. Поместите кожух катушки ⑰ на кронштейн катушки корда ⑳ и зафиксируйте, так чтобы был слышен щелчок обеих защелок ⑱.

Убедитесь, что режущий корд не зажат.

- Если невозможно установить кожух катушки ⑰, поворачивайте катушку корда ⑲ назад и вперед, пока катушка корда ⑲ не будет полностью вставлена в кронштейн катушки ⑳.

5. ХРАНЕНИЕ

5.1 Отключение

Изделие необходимо хранить в недоступном для детей месте.

1. Извлеките аккумулятор .
2. Зарядите аккумулятор (см. "3.1 Зарядка аккумулятора [Рис. 01/02/03]").
3. Очистите триммер, аккумулятор и зарядное устройство для аккумулятора (см. "4. Техническое обслуживание").
4. Храните триммер, аккумулятор и зарядное устройство аккумулятора в сухом, закрытом и защищенном от отрицательных температур помещении.

6. УСТРАНЕНИЕ НЕИСПРАВНОСТЕЙ



ОПАСНО!

Опасность порезов кордом.

При случайном запуске изделия создается риск травмирования людей режущим кордом.

→ Дождитесь остановки режущего корда перед поиском и устранением неисправностей изделия. Извлеките аккумулятор. Используйте защитные перчатки.

6.1 Таблица неисправностей

Проблема	Возможная причина	Способ устранения	
Триммер не запускается	Светодиодный индикатор включения не горит.	→ Нажмите кнопку Вкл./Выкл.	
	Аккумулятор вставлен в аккумуляторное гнездо не полностью.	→ Вставьте аккумулятор в держатель до щелчка.	
Триммер плохо режет	Режущий корд изношен или слишком короткий.	→ Удлините режущий корд (см. "Удлинение режущего корда (автоматическая ВЬДАЧА)").	
	Режущий корд использован полностью.	→ Замените катушку корда (см. "Замена катушки корда").	
	Режущий корд смотан или прикипел в катушке корда.	→ Вытяните режущий корд из катушки корда (см. "Замена катушки корда").	
Триммер сильно вибрирует	Нарушение баланса в связи с сильным загрязнением кронштейна катушки	→ Откройте крышку кронштейна катушки и удалите грязь и траву.	
Триммер не останавливается	Пусковой рычаг заклинило.	→ Извлеките аккумулятор и ослабьте пусковой рычаг.	
Триммер останавливается	Длинные обрезки травы наматываются на кронштейн катушки корда.	→ Удалите обрезки.	
Режущий корд не удлиняется или быстро расходует	Корд сильно загрязнен или легко ломается (например, после зимы).	→ Поместите катушку корда в воду на 10 часов.	
	Частые контакты режущего корда с твердыми предметами.	→ Избегайте контакта режущего корда с твердыми предметами.	
Триммер не запускается или останавливается. Светодиодный индикатор  мигает зеленым [Рис. 04]	Аккумулятор разряжен.	→ Зарядите аккумулятор.	
	Триммер не запускается или останавливается. Светодиодный индикатор ошибки  горит красным [Рис. 04]	Температура аккумулятора вне допустимого диапазона.	→ Дождитесь, пока температура аккумулятора снова будет в диапазоне 0–45 °С.
		Капли воды или влага между контактами аккумулятора.	→ Сухой тканью удалите капли воды или влагу.
Триммер не запускается или останавливается. Светодиодный индикатор ошибки  мигает красным [Рис. 04]	Держатель катушки заблокирован	→ Устраните засор.	
	Большая нагрузка	→ Уменьшите нагрузку.	
	Триммер неисправен.	→ Обратитесь в сервисный центр GARDENA.	
Триммер не запускается или останавливается. Светодиодный индикатор ошибки  не загорается [Рис. 04]	Аккумулятор неисправен.	→ Замените аккумулятор.	
	Триммер неисправен.	→ Обратитесь в сервисный центр GARDENA.	

Проблема	Возможная причина	Способ устранения
Процесс зарядки невозможен. Индикатор зарядки аккумулятора  постоянно горит зеленым	Аккумулятор неправильно вставлен в зарядное устройство.	→ Правильно вставьте аккумулятор в зарядное устройство.
	Контакты аккумулятора загрязнены	→ Очистите контакты аккумулятора (см. "4.2.1 Очистка аккумулятора").
	Температура аккумулятора вне допустимого диапазона.	→ Дождитесь, пока температура аккумулятора снова будет в диапазоне 0–45 °С.
Процесс зарядки невозможен. Индикатор зарядки аккумулятора  не горит	Аккумулятор неисправен.	→ Замените аккумулятор.
	Вилка зарядного устройства не вставлена в розетку должным образом.	→ Вставьте вилку в розетку до упора.
	Розетка, сетевой кабель или зарядное устройство неисправно.	→ Проверьте напряжение сети. → При необходимости отдайте зарядное устройство на проверку авторизованному дилеру или в сервисный центр GARDENA.

ПРИМЕЧАНИЕ.

Ремонтные работы должны выполняться только в сервисных центрах GARDENA или у дилеров, авторизованных компанией GARDENA.

→ В случае возникновения других неисправностей обратитесь в сервисный центр GARDENA (см. оборотную сторону руководства).

7. ТЕХНИЧЕСКИЕ ДАННЫЕ

Аккумуляторный триммер	Единица измерения	Значение (арт. 14703)
Диаметр режущего корда	мм	2
Ширина кошения	см	30
Частота вращения катушки корда нормальная/увеличенная	об/мин	7000/8000
Запас режущего корда	м	4
Удлинение режущего корда		Автоматическая выдача
Вес (без аккумулятора)	кг	2,4
Уровень звукового давления L_{pA} ¹⁾	дБ (А)	79
Разброс k_{pA}	дБ (А)	3
Уровень мощности звука L_{WA} ²⁾ : измеренный/гарантированный	дБ (А)	90/92
Погрешность k_{WA}	дБ (А)	1.6
Вибрация, воздействующая на руки и кисти a_{hw} ¹⁾	м/с ²	0,7
Погрешность k_{hw}	м/с ²	1.5

Методы измерения в соответствии с: ¹⁾EN 50636-2-91 ²⁾RL 2000/14/EC/S.I. 2001 № 1701

ПРИМЕЧАНИЕ. Приведенное значение виброэмиссии было измерено в соответствии со стандартным методом испытаний и может использоваться при сравнении электроинструментов друг с другом. Это значение может также использоваться для предварительной оценки подверженности воздействию. Значение вибрации может отличаться при фактическом использовании электроинструмента.

Аккумулятор системы PBA 18 В, 4,0 А.ч, W-B	Единица измерения	Значение (арт. 14905)
Напряжение аккумулятора	В (пост. тока)	18
Емкость аккумулятора	А.ч	4,0
Количество элементов (литий-ионные)		10
Подходящие зарядные устройства для аккумуляторов системы POWER FOR ALL		AL 1810 CV/AL 1815 CV/AL 18V-20/AL 1830 CV/AL 1880 CV

Зарядное устройство системы AL 1810 CV P4A	Единица измерения	Значение (арт. 14900)
Напряжение сети	V (перем. тока)	220–240
Частота сети	Гц	50 – 60
Номинальная мощность	Вт	26
Напряжение зарядки аккумулятора	V (пост. тока)	18
Макс. сила тока зарядки аккумулятора	мА	1000
Время зарядки аккумулятора (прибл.) PBA 18 В 2,0 А·ч W-B PBA 18 В 2,5 А·ч W-B PBA 18 В 4,0 А·ч W-C	мин	124 154 244
Допустимый диапазон температур зарядки	°C	0–45
Вес	г	170
Класс защиты		/II
Совместимые аккумуляторы PBA 18 В системы POWER FOR ALL		PBA 18 В

8. ПРИНАДЛЕЖНОСТИ/ЗАПЧАСТИ

Катушка корда GARDENA	В качестве замены для использованной катушки корда.	Арт. 5411
Кожух катушки GARDENA	В качестве замены для использованного кожуха катушки.	Арт. 5413
Аккумулятор P4A PBA 18 В/45 P4A PBA 18 В/72 системы GARDENA	Аккумулятор для увеличения времени работы или на замену.	Арт. 14903 Арт. 14905
Зарядное устройство для быстрой зарядки GARDENA	Для быстрой зарядки аккумуляторов PBA 18 В..W-.. системы POWER FOR ALL	Арт. 14901

9. ГАРАНТИЯ/СЕРВИС

9.1 Регистрация изделия

Зарегистрируйте изделие на сайте gardena.com/registration.

9.2 Сервис

Актуальные контактные данные нашего сервиса приведены на оборотной стороне этого руководства и на сайте:

- Великобритания: <https://www.gardena.com/uk/support/advice/contact/>
- США: <https://us.gardena.com/pages/contact>
- Канада: <https://www.gardena.com/ca-en/c/support/contact>
- Австралия: <https://www.gardena.com/au/support/advice/contact/>
- Новая Зеландия: <https://www.gardena.com/nz/support/advice/contact/>
- Южная Африка: <https://www.gardena.com/za/support/contact/>
- Другие страны: <https://www.gardena.com/int/c/support/contact>

10. УТИЛИЗАЦИЯ

10.1. Утилизация изделия

(в соответствии с директивой 2012/19/EU/S.I. 2013 № 3113)



Утилизация данного изделия вместе с обычными бытовыми отходами запрещена. Его следует утилизировать в соответствии с местными требованиями по охране окружающей среды.

ВАЖНО!

→ Для утилизации изделия обратитесь в местный центр сбора и переработки отходов.

10.2. Утилизация аккумулятора



Аккумулятор содержит литий-ионные элементы, которые по окончании срока службы должны утилизироваться отдельно от обычных бытовых отходов.

Li-ion

1. Полностью разрядите литий-ионные элементы (обратитесь в сервисный центр GARDENA).
2. Заклейте контакты литий-ионных элементов клейкой лентой во избежание короткого замыкания.
3. Утилизируйте литий-ионные элементы надлежащим образом в местном центре сбора и переработки отходов.

sk Akumulátorový vyžinač PowerTrim 30/18V P4A

Пôvodné pokyny

1. BEZPEČNOSTNÉ POKYNY 129
2. MONTÁŽ 131
3. OBSLUHA 131
4. ÚDRŽBA 133
5. SKLADOVANIE 133
6. ODSTRANOVANIE PORÚCH 133
7. TECHNICKÉ ÚDAJE 134
8. PRÍSLUŠENSTVO/NÁHRADNÉ DIELY 134
9. ZÁRUKA/SERVIS 134
1. VARNOSTNA NAVODILA 135

1. BEZPEČNOSTNÉ POKYNY

1.1 Symboly na výrobku



→ Prečítajte si návod na obsluhu.



→ Výrobok nevystavujte pôsobeniu dažďa.



→ Noste ochranné okuliare a chrániče sluchu.



UPOZORNENIE!

→ Ak je sieťový kábel poškodený alebo preseknutý, okamžite odpojte sieťovú zástrčku.



UPOZORNENIE!

→ Udržujte primeranú vzdialenosť od iných osôb.



UPOZORNENIE!

→ Pred údržbou odpojte akumulátor.

1.2 Všeobecné bezpečnostné pokyny

1.2.1 Všeobecné bezpečnostné upozornenia pre elektrické náradie



UPOZORNENIE!

Prečítajte si všetky bezpečnostné upozornenia a pokyny a pozrite si ilustrácie a uvedené technické údaje tohto stroja.

Nedodržanie všetkých nižšie uvedených pokynov môže spôsobiť zásah elektrickým prúdom, požiar alebo ťažké zranenie.

Uchovajte si všetky upozornenia a pokyny pre budúce použitie.

Výraz „stroj“ v upozorneniach označuje stroj napájaný z elektrickej siete (s káblom) alebo akumulátora (bez kábla).

1) Bezpečnosť v pracovnom priestore

- a) **Pracovisko udržujte čisté a dobre osvetlené.** Neporiadok alebo nedostatočné osvetlenie spôsobujú nehody.
- b) **Nepoužívajte stroje vo výbušnom prostredí, napríklad v prítomnosti horľavých kvapalín, plynov alebo prachu.** Stroje vytvárajú iskry, ktoré môžu vznietiť prach alebo výpary.
- c) **Počas práce so strojom musia byť deti aj iné osoby v dostatočnej vzdialenosti.** Rušivé podnety môžu spôsobiť stratu kontroly.

2) Elektrická bezpečnosť

- a) **Zástrčky stroja musia zodpovedať zásuvke elektrickej siete. Nikdy a žiadnym spôsobom nemodifikujte elektrickú zástrčku. S uzemnenými strojmi nepoužívajte žiadne adaptérové zástrčky.** Nemoďifikované zástrčky a vhodné zásuvky znižujú riziko úrazu elektrickým prúdom.
- b) **Zabráňte telesnému kontaktu s uzemnenými plochami, napríklad s potrubím, radiátormi, sporákmi a chladničkami.** Ak je vaše telo uzemnené, riziko úrazu elektrickým prúdom je zvýšené.
- c) **Nevystavujte stroje pôsobeniu dažďa ani vlhkosti.** Ak sa do stroja dostane voda, zvyšuje sa nebezpečenstvo úrazu elektrickým prúdom.
- d) **Nepoužívajte kábel nevhodným spôsobom.** Kábel nikdy nepoužívajte na prenášanie, ťahanie ani odpájanie stroja. Kábel chráňte pred teplom, olejom, ostrými hranami alebo pohybovými časťami. Poškodené alebo zamotané káble zvyšujú riziko úrazu elektrickým prúdom.
- e) **Pri používaní stroja v exteriéri používajte predĺžovací kábel vhodný na vonkajšie použitie.** Použitie kábla určeného do vonkajšieho prostredia znižuje riziko zásahu elektrickým prúdom.

ru

sk

f) Ak je nevyhnutné použiť stroj vo vlhkom prostredí, použite napájanie chránené prúdovým chráničom (RCD). Použitie napájania z vedenia vybaveného prúdovým chráničom (RCD) výrazne znižuje riziko zasiahnutia elektrickým prúdom.

3) Bezpečnosť osôb

- Pracujte obozretne, dávajte pozor a pri obsluhu stroja postupujte rozumne. Stroj nepoužívajte, keď ste unavení alebo pod vplyvom drog, alkoholu alebo liekov. Chvilka nepozornosti pri používaní stroja môže zapríčiniť vážny úraz.
- Používajte osobné ochranné prostriedky. Vždy noste ochranné prostriedky očí. Ochranné vybavenie, ako sú napríklad masky proti prachu, bezpečnostné topánky s protišmykovou podrážkou, prilby alebo chrániče sluchu použité vo vhodných prípadoch znižujú počet poranení.
- Zabráňte neúmyselnému spusteniu výrobku. Pred pripojením k elektrickej sieti alebo akumulátoru, zdvihnutím alebo prenášaním stroja overte, či je vypínač vo vypnutej polohe. Prenášanie strojov s prstom na vypínači alebo napájanie strojov, ktoré majú vypínač zapnutý, zvyšuje riziko nehôd.
- Pred zapnutím stroja vyberte nastavovací kľúč alebo nástroj. Nástroje alebo kľúče, ktoré sa nachádzajú v rotujúcich častiach stroja, môžu spôsobiť úraz.
- Prilíši sa nenaťahujte. Vždy si udržiavajte rovnováhu a správny postoj. To umožňuje lepšie ovládanie stroja v neočakávaných situáciách.
- Vhodne sa oblečte. Nenoste voľné oblečenie alebo šperky. Udržujte svoje vlasy a oblečenie mimo dosahu pohyblivých častí. Voľné oblečenie, šperky alebo dlhé vlasy sa môžu zachytiť v pohyblivých častiach.
- Ak je možné pripojiť zariadenia na odsávanie a zber prachu, overte, či sú tieto zariadenia pripojené a či sa správne používajú. Používanie zberača prachu môže obmedziť nebezpečenstvá týkajúce sa prachu.
- Nedovoľte, aby ste sa v dôsledku skúsenosti získaných častým používaním strojov uspokojili a ignorovali bezpečnostné pravidlá pri používaní stroja. Neopatrné konanie môže v zlomku sekundy spôsobiť vážne poranenie.

4) Používanie a starostlivosť o stroj

- Nepreťažujte stroj. Používajte správny stroj na dané použitie. Správny stroj vykoná prácu lepšie a bezpečnejšie pri rýchlosti, na akú je určený.
- Nepoužívajte stroj, ak sa nedá zapnúť a vypnúť vypínačom. Stroj, ktorý sa nedá ovládať vypínačom, je nebezpečný a musí sa opraviť.
- Pred akýmkoľvek nastavením, výmenou príslušenstva alebo skladovaním stroja odpojte zástrčku od zdroja napájania alebo vyberte akumulátor zo stroja, ak je vyberateľný. Toto bezpečnostné opatrenie zabráni neúmyselnému štartu elektrického náradia.
- Nepoužívané stroje udržiavajte mimo dosahu detí a nedovoľte osobám, ktoré nepoznajú tento stroj alebo tieto pokyny, aby stroj používali. Stroje sú nebezpečné v rukách neskúsených používateľov.
- Vykonávajte údržbu strojov a príslušenstva. Skontrolujte, či nie sú pohyblivé časti nesprávne nastavené alebo uviaznuté, či nie sú zlomené a či nie sú v inom stave, ktorý by mohol ovplyvniť prevádzku stroja. Ak je stroj poškodený, dajte ho pred použitím opraviť. Mnoho nehôd je spôsobených nedostatočne udržiavanými strojmi.
- Rezacie stroje udržiavajte nabrušené a čisté. Správne udržiavané rezacie stroje s ostrými hranami sú menej náchylné na uviaznutie a ľahšie sa ovládajú.
- Používajte stroj, príslušenstvo, hroty stroja atď. v súlade s týmito pokynmi, pričom vezmite do úvahy pracovné podmienky a typ vykonávanej práce. Používanie stroja na iné ako určené účely môže vyvolať nebezpečnú situáciu.
- Rukováti a úchytné povrchy udržiavajte suché, čisté a neznečistené olejom a mazivom. Šmykľavé rukováti a úchytné povrchy neumožňujú bezpečnú manipuláciu a ovládanie stroja v neočakávaných situáciách.

5) Použitie a ošetrovanie akumulátorového náradia

- Akumulátory nabíjajte len v nabíjačke, ktorú odporúča výrobca. Nabíjačka, ktorá je vhodná pre jeden typ akumulátora, môže pri použití s iným akumulátorom predstavovať nebezpečenstvo požiaru.
- V strojoch používajte len akumulátory, ktoré sú pre ne určené. Pri použití akéhokoľvek iného akumulátora môže hroziť nebezpečenstvo poranenia a požiaru.
- Nepoužívané akumulátory odkladajte v dostatočnej vzdialenosti od iných kovových predmetov, napr. kancelárskych sponiek, mincí, kľúčov, klincov, skrutiek alebo iných malých kovových predmetov, ktoré by mohli spôsobiť premostenie kontaktov. Skratovanie svoriek akumulátora môže spôsobiť popálenie alebo požiar.
- Pri nesprávnom používaní môže z akumulátora vytecť kvapalina. Vyvarujte sa kontaktu s ňou. V prípade náhodného kontaktu umyte postihnuté miesto vodou. Ak sa dostane kvapalina z akumulátora do očí, vyhľadajte aj lekársku pomoc. Kvapalina vytekajúca z akumulátora môže spôsobiť podráždenie alebo popálenie.
- Nepoužívajte poškodený alebo zmenený akumulátor alebo stroj. Poškodené alebo upravené akumulátory môžu mať za následok nepredvídateľné fungovanie a spôsobiť požiar, výbuch alebo predstavovať nebezpečenstvo poranenia.
- Nevystavujte akumulátor alebo stroj ohňu ani príliš vysokým teplotám. Oheň alebo teploty nad 130 °C môžu spôsobiť výbuch.
- Dodržiavajte všetky pokyny na nabíjanie a akumulátor alebo stroj nenabíjajte mimo teplotného rozsahu uvedeného v pokynoch. Pri nesprávnom nabíjaní alebo pri vonkajších teplotách mimo uvedeného rozsahu hrozí poškodenie akumulátora a zvyšuje sa nebezpečenstvo požiaru.

6) Servis

- Stroj si nechajte opraviť iba kvalifikovaným odborným personálom a používajte len identické náhradné diely. Tým sa zaisťujú zachovanie bezpečnosti stroja.

b) Nikdy nevykonávajte servis na poškodených akumulátoroch. Servis akumulátora smie vykonávať len výrobca alebo autorizovaný servis.

1.2.2 Bezpečnostné upozornenia pre vyžinač trávnik a vyžinač okrajov trávnik

- Zariadenie nepoužívajte počas nepriaznivých poveternostných podmienok, najmä ak hrozí riziko bleskov. Zníži sa tým riziko zasiahnutia bleskom.
- Skontrolujte, či sa v priestore, kde sa má zariadenie používať, nenachádzajú živočíchy. Počas prevádzky zariadenia by mohlo dôjsť k ich zraneniu.
- Pozorne skontrolujte priestor, v ktorom sa bude zariadenie používať, a odstráňte všetky kamene, konáre, káble, kosti a iné cudzie predmety. Vymrštené predmety môžu spôsobiť úraz.
- Pred používaním zariadenia vždy vizuálne skontrolujte, či nie sú nôž a zostava noža poškodené. Poškodené diely zvyšujú riziko poranenia.
- Neodstraňujte ochranné kryty. Ochranné kryty musia byť v dobrom prevádzkovom stave a správne osadené. Uvoľnený, poškodený alebo nesprávne fungujúci ochranný kryt môže viesť k úrazu.
- Všetky vstupné otvory na chladenie vzduchom udržiavajte bez nečistôt. Upchaté vstupné otvory vzduchu a nečistoty môžu viesť k prehriatiu alebo riziku požiaru.
- Noste ochranné prostriedky očí a sluchu. Používaním náležitých ochranných prostriedkov sa zníži riziko zranenia.
- Počas používania stroja vždy noste protišmykovú a ochrannú obuv. Nepoužívajte zariadenie pokiaľ ste naboso alebo máte obuté otvorené sandále. Zníži sa tým riziko poranenia chodidiel kontaktom s pohybujúcim sa nožom.
- Počas používania zariadenia vždy noste odev, ktorý vám zakrýva nohy, napr. nohavice. Kontakt s pohybujúcim sa nožom alebo lankom môže spôsobiť zranenie.
- Počas používania zariadenia dbajte na dostatočnú vzdialenosť od osôb pohybujúcich sa v okolí. Vymršťované úlomky môžu mať za následok vážne zranenie.
- Zariadenie nepoužívajte nad výškou pásu. Pomôže to zabrániť neúmyselnému kontaktu noža a umožňuje to lepšiu kontrolu nad zariadením v neočakávaných situáciách.
- Pri používaní zariadenia v mokrej tráve buďte opatrní. Pohybujte sa pokojnou chôdzou, nebežte. Znižuje sa tým nebezpečenstvo pošmyknutia, spadnutia a následného úrazu.
- Zariadenie nepoužívajte na nadmerne strmých svahoch. Znižuje sa tým nebezpečenstvo straty kontroly, pošmyknutia, spadnutia a následného úrazu.
- Pri práci na svahoch vždy dbajte na to, aby ste stáli pevne, vždy pracujte naprieč svahom, nikdy smerom nahor alebo nadol a buďte mimoriadne opatrní pri zmene smeru. Znižuje sa tým nebezpečenstvo straty kontroly, pošmyknutia, spadnutia a následného úrazu.
- Všetky napájacie káble a ostatné káble udržiavajte mimo oblasti vyžínania. Napájacie káble alebo iné káble môžu byť skryté živým plotom alebo krikom a lanko alebo nôž ich môže náhodne preseknúť.
- Nepribližujte sa žiadnou časťou tela do dosahu pohybujúceho sa noža alebo lanka vyžinača. Neodstraňujte zo zariadenia materiál, kým nie je odpojené od napájania. Pohybujúci sa nôž alebo lanko vyžinača môže spôsobiť vážne zranenie.
- Zariadenie prenášajte vypnuté a držte ho od tela. Správnu manipuláciu so zariadením sa zníži pravdepodobnosť náhodného kontaktu s pohybujúcim sa nožom alebo lankom vyžinača.
- Používajte len náhradné kosiace hlavy a nože alebo lanká vyžinača určené výrobcom. Nesprávne náhradné diely môžu spôsobiť stratu kontroly, poškodenie a poranenie.
- Nože alebo lanká vyžinača nenahrádzajte kovovými drôťmi alebo čepeľami. Používanie neodporúčaných rezacích dielov môže spôsobiť zranenie.

1.3 Ďalšie bezpečnostné pokyny

1.3.1 Plánované použitie

Vyžinač GARDENA je určený na strihanie a rezanie trávnikov a trávnatých plôch v súkromných domácich záhradách a na súkromných pozemkoch.

Výrobok nie je vhodný na nepretržitú prevádzku (profesionálnu prevádzku).



NEBEZPEČENSTVO!

Nebezpečenstvo zranenia!

Nepoužívajte výrobok na strihanie krikov, ani na sekanie materiálov alebo kompostovanie.



1.3.2 Bezpečnostné upozornenia týkajúce sa akumulátorov a nabíjačiek



Prečítajte si všetky bezpečnostné upozornenia a pokyny. Nedodržanie týchto upozornení a pokynov môže spôsobiť zásah elektrickým prúdom, požiar alebo ťažké zranenia.

- Tieto pokyny uchovávajte na bezpečnom mieste. Nabíjačku akumulátora používajte len vtedy, ak ste oboznámení so všetkými jej funkciami a dokázate ich používať bez obmedzenia alebo ste dostali príslušné pokyny.
- Nepoužívajte výrobok vo výbušnej atmosfére.
- Nenechávajte deti osamote, keď nabíjačku používate, čistíte alebo na nej vykonávate údržbu. Tým zaisťujete, aby sa deti nehrali s nabíjačkou akumulátora.
- Nabíjajte iba lítium-iónové akumulátory POWER FOR ALL typu PBA 18V od kapacity 1,5 Ah (od 5 batériových článkov). Napätie akumulátora sa

musí zhodovať s nabíjacím napätím nabíjačky akumulátora. Nenabíjajte nenabíjateľné akumulátory. V opačnom prípade hrozí nebezpečenstvo požiaru a výbuchu.

-  Nabíjačku používajte len v uzavretých priestoroch a chráňte ju pred vlhkosťou. Vniknutie vody do nabíjačky akumulátorov zvyšuje riziko úrazu elektrickým prúdom.
- Nabíjačku akumulátora udržiavajte čistú. Nečistoty predstavujú riziko úrazu elektrickým prúdom.
- Pred použitím vždy skontrolujte nabíjačku, kábel a zástrčku. Ak pozorujete známky poškodenia, nabíjačku akumulátora nepoužívajte. Nabíjačku akumulátor neotvárajte svojpomocne, ale zabezpečte, aby opravy vykonávali iba kvalifikovaní pracovníci, ktorí používajú iba originálne náhradné diely. Poškodené nabíjačky akumulátorov, káble a zástrčky zvyšujú riziko úrazu elektrickým prúdom.
- Nabíjačku akumulátora nepoužívajte na vysoko horľavých povrchoch (napr. papier, látky atď.) ani v horľavých prostrediach. V dôsledku zahriatia nabíjačky akumulátora, ku ktorému dochádza pri nabíjaní, hrozí nebezpečenstvo požiaru.
- Ak je potrebné pripájací kábel vymeniť, musí to vykonať spoločnosť GARDENA alebo autorizované servisné stredisko elektrického náradia GARDENA, aby sa predišlo bezpečnostným rizikám.
- Tieto bezpečnostné upozornenia sa vzťahujú len na 18 V lítium-iónové akumulátory systému POWER FOR ALL.
- Akumulátory nabíjajte len pomocou nabíjačiek odporúčaných výrobcom. Nabíjačka akumulátora, ktorá je vhodná pre jeden typ akumulátora, môže predstavovať riziko požiaru, ak sa používa s iným akumulátorom.
- V prípade poškodenia alebo nesprávneho použitia môžu tiež z akumulátora uniknúť pary. Zabezpečte dobré vetranie priestoru a v prípade akýchkoľvek ťažkostí vyhľadajte lekársku pomoc. Pary môžu spôsobiť podráždenie dýchacích ciest.
- Ak je akumulátor chybný, kvapalina môže vytekať a dostať sa na okolité časti a povrchy. Skontrolujte zasiahnuté časti. Vyčistite ich alebo ich podľa potreby vymeňte.
- Pri nesprávnom používaní alebo pri poškodení akumulátora z neho môže uniknúť horľavá kvapalina. Nedotýkajte sa jej. V prípade náhodného kontaktu umyte postihnuté miesto vodou. Ak sa vám kvapalina dostane do očí, vyhľadajte ďalšiu lekársku pomoc. Kvapalina vytekajúca z akumulátora môže spôsobiť podráždenie alebo popáleniny.
- V partnerských výrobkoch systému POWER FOR ALL používajte len akumulátory. Akumulátory 18 V s označením POWER FOR ALL sú plne kompatibilné s nasledujúcimi výrobkami: všetky 18 V partnerské výrobky so systémom POWER FOR ALL.
- Dodržujte odporúčania týkajúce sa akumulátora uvedené v návode na obsluhu výrobku. Toto je jediný spôsob, ako bezpečne používať akumulátor a výrobok a chrániť akumulátory pred nebezpečným preťažením.
- Akumulátory nabíjajte len pomocou nabíjačiek odporúčaných výrobcom alebo partnermi systému POWER FOR ALL. Nabíjačka, ktorá je vhodná pre určitý typ akumulátorov, predstavuje nebezpečenstvo požiaru pri použití s inými akumulátormi (typ akumulátora: PBA 18 V atď./Kompatibilné nabíjačky: AL 18 atď.).
- Akumulátor sa dodáva čiastočne nabitý. Pre plný výkon akumulátora ho prvý použitím úplne nabite v nabíjačke akumulátora.
- Akumulátory uchovávajte mimo dosahu detí.
- Akumulátor neotvárajte. Hrozí nebezpečenstvo skratu.
- Akumulátor neskratujte. Nepoužívaný akumulátor skladujte v dostatočnej vzdialenosti od kancelárskych sponiek, mincí, kľúčov, klincov, skrutiek alebo iných malých kovových predmetov, ktoré by mohli spôsobiť premostenie kontaktov. Skratovanie svoriek akumulátora môže spôsobiť popáleniny alebo požiar.
- Kontakty akumulátora môžu byť po použití horúce. Pri odstraňovaní akumulátora dávajte pozor na horúce kontakty.
- Akumulátor môžu poškodiť špicaté predmety, ako sú klince alebo skrutkovač, alebo vonkajšia sila. Môže dôjsť k vnútornému skratu a akumulátor môže horieť, dymiť, vybuchnúť alebo sa prehriať.
- Na poškodených akumulátoroch nikdy nevykonávajte servis sami. Údržbu akumulátorov smie vykonávať len výrobca alebo autorizované servisné stredisko.
-   Chráňte akumulátor pred teplom vrátane dlhšieho pôsobenia intenzívneho slnečného žiarenia, ohňom, nečistotami, vodou a vlhkosťou. Hrozí nebezpečenstvo výbuchu a skratu.
- Akumulátor prevádzkujte a skladujte len pri teplote okolia od -20 °C do +50 °C. Napríklad v lete nenechávajte akumulátor ležať v aute. Pri teplotách nižších ako 0 °C sa výkon môže znížiť v závislosti od zariadenia.
- Akumulátor nabíjajte len pri teplote okolia od 0 °C do 45 °C. Nabíjanie mimo teplotného rozsahu môže poškodiť akumulátor a zvýšiť riziko požiaru. Po použití nechajte akumulátor vychladnúť aspoň na 30 minút, až potom ho nabíte alebo uskladnite.

1.3.3 Ďalšie pokyny týkajúce sa elektrickej bezpečnosti



NEBEZPEČENSTVO!

Riziko zástavy srdca!

Tento výrobok vytvára počas prevádzky elektromagnetické pole. Toto elektromagnetické pole môže ovplyvniť funkčnosť aktívnych alebo pasívnych implantovaných zdravotníckych pomôcok (napr. kardiostimulátorov), čo môže mať za následok vážne zranenie alebo smrť.

- Pred použitím tohto výrobku sa poraďte so svojim lekárom a výrobcom pomôcky. Keď zariadenie nepoužívate, odstráňte akumulátor.

1.3.4 Ďalšie pokyny týkajúce sa osobnej bezpečnosti



NEBEZPEČENSTVO!

Riziko udusení!

- Menšie diely sa dajú prehltnúť.
- Pri montáži výrobku držte batofatá v dostatočnej vzdialenosti.

- Ak narazíte na tvrdý predmet alebo ak dôjde k nadmerným vibráciám, skontrolujte zariadenie, či nie je poškodené.
- Nepribližujte sa rukami na vzdialenosť kratšiu ako je dĺžkový limit struny.
- Vyhybajte sa situáciám, ktoré môžu nastať pri bežnej práci, ako je zablokovanie cievky so strunou.
- Pred uskladnením zariadenia vykonajte čistenie a údržbu.
- **Nepoužívajte výrobok v blízkosti vody alebo na údržbu záhradných rybníkov.** Zabráni sa tým vniknutiu vody a poškodeniu.

2. MONTÁŽ



NEBEZPEČENSTVO!

Rezné poranenie spôsobené strunou.

- Ak sa výrobok spustí neúmyselne, môže dôjsť k zraneniu osôb strunou.
- Vyberte akumulátor z výrobku pred zostavením výrobok. Používajte ochranné rukavice. Nasadte ochranný kryt.

2.1 Obsah balenia

	Č. v. 14703-20	Č. v. 14703-55
Akumulátorový vyžinač	x	x
Nabíjačka akumulátorov	x	-
Akumulátor (4,0 Ah)	x	-
Návod na obsluhu	x	x

2.2 Upevnenie kolajničky [obr. A1]

1. Zatláčajte kolajničku ① do upínacieho puzdra ②, kým nezapadne na miesto.
Uistite sa, že je kolajnička bezpečne uchytená.
2. Znova utiahnite upínacie puzdro ②.

2.3 Montáž ochranného krytu a ochranného krytu rastlín [obr. A2/A3]



NEBEZPEČENSTVO!

Riziko zranenia.

- Privretie prstov počas zostavovania môže spôsobiť zranenie.
- Pri zostavovaní dvoch častí vyžinača dávajte pozor na prsty.

1. Posúvajte prednú časť ochranného krytu ④ na hlavu vyžinača ③, kým nezapadne na miesto.
2. Posuňte zadnú časť ochranného krytu ⑤ až na doraz na hlavu vyžinača ③.
3. Opatrne utiahnite dve malé skrutky ⑥.
4. Roztiahnite 1 ramienko na ochranu rastlín ⑦ mierne smerom von a zatlačte 2 ho na vyžiniacu hlavu ③, kým nezapadne na miesto.

2.4 Montáž pomocnej rukoväte [obr. A4]

1. Zatláčajte pomocnú rukoväť ⑧ do držiaka rukoväte ⑨.
Uistite sa, že pomocná rukoväť sedí pevne na mieste.
2. Utiahnite veľkú skrutku (M5 x 32) ⑩.

3. OBSLUHA



NEBEZPEČENSTVO!

Rezné poranenie spôsobené strunou.

- Ak sa výrobok spustí neúmyselne, môže dôjsť k zraneniu osôb strunou.
- Pred kontrolou alebo prepravou zariadenia počkajte, kým sa struna nezastaví. Vyberte batériu. Používajte ochranné rukavice.

3.1 Nabíjanie akumulátora [obr. O1/O2/O3]



UPOZORNENIE!

Poškodenie majetku.

Ak napätie zdroja napájania nezodpovedá špecifikáciám na výkonnovom štítku nabíjačky akumulátora, môže dôjsť k jej poškodeniu.
→ Všímajte si sieťové napätie.



NEBEZPEČENSTVO!

Riziko zranenia.

Pri vkladaní akumulátora si môžete prvrnúť prsty.
→ Dávajte si pozor na prsty.

Vďaka inteligentnému nabíjaniu sa automaticky rozpozná stav nabitia akumulátora a v závislosti od teploty a napätia akumulátora sa nabije optimálnym nabíjacím prúdom. Akumulátor sa tým šetrí a pri uchovávaní v nabíjačke zostane vždy plne nabitý.

1. Stlačte tlačidlo uvoľnenia (A) a akumulátor (B) vyberte z držiaka.
2. Pripojte nabíjačku akumulátora (C) do sieťovej zásuvky.
3. Nasuňte nabíjačku akumulátora (C) na akumulátor (B).

Keď indikátor nabíjania akumulátora (L) na nabíjačke bliká na zeleno, akumulátor sa nabíja.

Keď indikátor nabíjania akumulátora (L) na nabíjačke svieti neprerušovane na zeleno, akumulátor je plne nabitý (doba nabíjania, pozrite si časť 7. TECHNICKÉ ÚDAJE).

4. Pri nabíjaní kontrolujte v pravidelných intervaloch stav nabíjania.
5. Keď sa akumulátor (B) úplne nabije, môžete ho (B) odpojiť od nabíjačky (C).

3.2 Význam prvkov zobrazenia

3.2.1 Indikátor nabíjania akumulátora na nabíjačke (obr. O3)

Blikajúci indikátor nabíjania akumulátora (L)



Cyklus nabíjania signalizuje blikanie indikátora nabíjania akumulátora (L).

Poznámka: Nabíjanie je možné, len keď je teplota akumulátora v prípustnom rozsahu teploty nabíjania, pozri 7. TECHNICKÉ ÚDAJE.

Indikátor nabitia akumulátora (L) svieti neprerušovane



Neprerušované svetlo indikátora nabíjania akumulátora (L) signalizuje, že akumulátor je plne nabitý alebo že teplota akumulátora je mimo prípustného teplotného rozsahu nabíjania a preto sa nemôže nabíť. Akonáhle teplota dosiahne prípustný teplotný rozsah, akumulátor sa začne nabíjať.

Ak nie je pripojený akumulátor, **neprerušované svetlo** indikátora nabíjania akumulátora (L) signalizuje, že zástrčka je zapojená do sieťovej zásuvky a nabíjačka je pripravená na prevádzku.

3.2.2 Indikátor stavu nabitia akumulátora (P) na výrobku [obr. O4/O6]

Po spustení výrobku sa na 5 sekúnd zobrazí indikátor stavu nabitia akumulátora (P).

Indikátor stavu nabitia akumulátora	Stav nabitia akumulátora
(L), (M) a (N) sa rozsvietia nazeleno	Nabité na 67 – 100 %
(L) a (M) sa rozsvietia nazeleno	Nabité na 34 – 66 %
(L) sa rozsvieti nazeleno	Nabité na 11 – 33 %
(L) bliká nazeleno	Nabité na 0 – 10 %

Keď indikátor LED (L) bliká na zeleno, akumulátor je potrebné nabíť.

Ak sa rozsvieti alebo bliká chybový indikátor LED (M), pozrite si časť 6. RIŠENIE PROBLÉMOV.

3.2.3 Ovládací panel (P) [obr. O4]

Vypínač (S):

→ Na ovládacom paneli (P) stlačte vypínač (S).

Keď je vyžinač zapnutý, rozsvieti sa indikátor LED zapnutia (L).

Vyžinač sa po 1 minúte automaticky vypne.

Tlačidlo zosilnenia (D):

→ Na ovládacom paneli stlačte tlačidlo zosilnenia (D).

Keď je povolený režim zosilnenia, rozsvieti sa indikátor LED (D).

Režim zosilnenia zvyšuje otáčky motora pre maximálny rezný výkon.

Indikátor dĺžky struny (U):

Indikátor dĺžky struny (U) sa rozsvieti, ak je príliš krátka a vyžinač nereže/má založenú strunu, keď motor beží.

→ Predĺžte strunu (pozri „3.7 Predĺženie struny (automatické vysunutie) [obr. O10/O11]“).

3.2.4 Pracovná poloha [obr. O5]

→ Držte zariadenie za pomocnú rukoväť (B) a hlavnú rukoväť (I) tak, aby bola vyžinacia hlava (3) naklonená mierne dopredu.

Zabraňte kontaktu struny a tvrdých predmetov (stena, kamene, ploty atď.), aby ste zabránili jej obmotaniu alebo zlomeniu.

3.3 Spustenie/zastavenie vyžinača



NEBEZPEČENSTVO!

Nebezpečenstvo zranenia

Ak sa výrobok po uvoľnení štartovacej páky nezastaví, hrozí nebezpečenstvo poranenia.

→ Bezpečnostné zariadenia ani spínače nevyradujte z prevádzky.

Neupevňujte, napríklad, štartovaciu páčku k rukoväti. Na zariadení nevykonávajte žiadne úpravy, ktoré nie sú uvedené v tomto návode na použitie.

3.3.1 Pred spustením [obr. O1]

1. Skontrolujte, či sú ochranný kryt a ramienko na ochranu rastlín správne nasadené (pozrite si časť „2.3 Montáž ochranného krytu a ramienka na ochranu rastlín [obr. A2/A3]“).

2. Akumulátor (B) vložte do držiaka akumulátora (D) tak, aby počutefne zapadol na miesto.

3.3.2 Spustenie vyžinača [obr. O1/O5/O6]

1. Stlačte vypínač (S) (na pol sekundy) na ovládacom paneli (P), kým sa indikátor LED zapnutia (L) nerozsvieti nazeleno.

2. Jednou rukou držte pomocnú rukoväť (B).

3. Druhou rukou uchopte hlavnú rukoväť (I) a potiahnite štartovaciu páčku (M).

Vyžinač sa spustí.

3.3.3 Zastavenie vyžinača

1. Uvoľnite štartovaciu páčku (M).

Vyžinač sa zastaví.

2. Stlačte vypínač (S) na ovládacom paneli (P), kým sa indikátor LED zapnutia (L) nevyvypne.

3. Počkajte, kým sa struna (14) nezastaví.

4. Vyberte akumulátor (B).

3.4 Nastavenie polohy pomocnej rukoväti [obr. O7]

Polohu pomocnej rukoväte (B) je možné nastaviť podľa výšky postavy.

1. Otvorte upínaciu páku (13).

2. Potlačte pomocnú rukoväť (B) do požadovanej polohy.

3. Zatvorte upínaciu páku (13).

3.4.1 Nastavenie upínacej sily upínacej páky [obr. O7]

Upínaciu silu upínacej páky (13) je možné podľa potreby nastaviť.

Upínacia sila je príliš silná:

1. Otvorte upínaciu páku (13).

2. Pomocou skrutkovača otočte skrutku (X) proti smeru hodinových ručičiek.

3. Zatvorte upínaciu páku (13).

Upínacia sila je príliš slabá:

4. Otvorte upínaciu páku (13).

5. Pomocou skrutkovača otočte skrutku (X) v smere hodinových ručičiek.

6. Zatvorte upínaciu páku (13).

3.5 Nastavenie ramienka na ochranu rastlín [obr. O9]

– Pracovná poloha [obr. O8]

– Parkovacia poloha [obr. O9]

→ Otočte ramienko na ochranu rastlín (7) do požadovanej polohy, kým nezapadne na miesto.

3.6 Preprava vyžinača



NEBEZPEČENSTVO!

Nebezpečenstvo zranenia

Keď je vložený akumulátor a vyžinač je zapnutý, je možné náhodne potiahnuť štartovaciu páčku a vyžinač spustiť.

→ Vyžinač prepravujte iba vtedy, keď je vybratý akumulátor a vyžinač je vypnutý.

→ Otočte ramienko na ochranu rastlín (7) do parkovacej polohy, kým nezapadne na miesto.

3.7 Predĺženie struny (automatické vysunutie) [obr. O4/O10/O11]

Funkcia automatického VYSUNUTIA sa aktivuje, keď je motor v chode.

Čistý strih trávnik je možné dosiahnuť len vtedy, ak je struna nastavená na maximálnu dĺžku. Pri prvom spustení môže byť potrebné strunu niekoľkokrát predĺžiť.

Indikátor dĺžky struny (14) sa rozsvieti, ak je príliš krátka a vyžinač nereže/má založenú strunu, keď motor beží.

1. Spustíte vyžinač.
2. Držte vyžinaciu hlavu (3) rovnoobežne so zemou a krátko poklepte o pevnú zem (vyhnite sa dlhodobému nepretržitému tlaku).

Struna (14) sa automaticky predĺži počutelným prepnutím a nastaví sa na správnu dĺžku pomocou obmedzovača struny (15).

→ V prípade potreby poklepte niekoľkokrát za sebou.

Indikátor dĺžky struny (14) sa rozsvieti, ak je príliš krátka a vyžinač nereže/má založenú strunu, keď motor beží.

Keď struna (14) dosiahne obmedzovač (15), indikátor dĺžky struny (14) zhasne.

4. ÚDRŽBA



NEBEZPEČENSTVO!

Rezné poranenie spôsobené strunou.

Ak sa výrobok spustí neúmyselne, môže dôjsť k zraneniu osôb strunou.

→ Pred servisom zariadenia počkajte, kým sa struna nezastaví. Vyberte batériu. Používajte ochranné rukavice. Ostré hrany struny, obmedzovača struny alebo iných dielov môžu spôsobiť zranenie.

4.1 Čistenie vyžinača [obr. M1]



NEBEZPEČENSTVO!

Nebezpečenstvo zranenia!

Nebezpečenstvo poranenia a riziko poškodenia výrobku.

→ Na čistenie produktu nepoužívajte vodu ani vodný prúd (najmä pod vysokým tlakom). *Môže sa tým poškodiť výrobok alebo umožniť prenikanie vody do elektrických komponentov, čo spôsobí koróziu alebo skrat.* Na čistenie nepoužívajte žiadne chemikálie vrátane benzínu a rozpúšťadiel. Niektoré by mohli poškodiť dôležité plastové diely.

Otvory na prietok vzduchu musia byť vždy čisté.

1. Mäkkou kefkou vyčistíte vzduchové otvory (16) na hlavnej rukoväti (11) a na vyžinacej hlave (3) (nepoužívajte skrutkovač). *Použitie iných nástrojov môže poškodiť výrobok.*
2. Pohybujúce sa časti očistíte po každom použití. Odstráňte obzvlášť trávu a iné nečistoty z ochranného krytu (5).
3. Vyžinaciu hlavu alebo cievku pravidelne čistíte.

4.2 Čistenie akumulátora a nabíjačky akumulátora

Povrch a kontakty akumulátora a nabíjačky akumulátora musia byť pred vzájomným pripojením čisté a suché.

→ Nepoužívajte tečúcu vodu.

4.2.1 Čistenie akumulátora

Na čistenie akumulátora nepoužívajte žiadne chemické látky.

→ Z času na čas vyčistíte vetracie otvory a kontakty akumulátora s použitím mäkkej, čistej a suchej kefy.

4.2.2 Čistenie nabíjačky akumulátora

→ Na čistenie kontaktov a plastových častí použite mäkkú suchú handričku.

Pred uskladnením vždy vykonajte čistenie a údržbu.

4.3 Výmena cievky so strunou [obr. M2/M3]:



NEBEZPEČENSTVO!

Nebezpečenstvo zranenia!

Nebezpečenstvo poranenia kovovými nožmi.

→ Nepoužívajte žiadne nože, náhradné diely alebo príslušenstvo, ktoré nie sú schválené spoločnosťou GARDENA. Používajte iba originálne cievky so strunou GARDENA.

Keď už oterové rebro (17) nie je viditeľné, musí sa vymeniť puzdro cievky (17). Náhradnú cievku so strunou alebo puzdro cievky môžete zakúpiť u svojho predajcu GARDENA alebo priamo v servise spoločnosti GARDENA.

Pre výr. 14703 PowerTrim 30/18V P4A:

- Cievka so strunou GARDENA pre vyžinač č. v. 5411
- Puzdro cievky GARDENA pre vyžinač č. v. 5413

1. Stlačte puzdro cievky (17) súčasne na oboch západkách (18) a stiahnite ho.
2. Odstráňte cievku so strunou (19).
3. Odstráňte akékoľvek prípadné nečistoty z držiaka cievky so strunou (20).
4. Prevlčte strunu (14) cez kovovú objímku (22).
5. Vložte cievku so strunou (19) do držiaka na cievku (20).
6. Povytiahnite strunu (14) novej cievky (19) z očka plastového krúžku (21) až po obmedzovač struny (15).
7. Nasadte puzdro cievky (17) na držiak cievky (20), kým obe západky (18) počuteľne nezapadnú na svoje miesto.

Uistite sa, že nedošlo k priškripenutiu struny.

→ Ak nie je možné nasadiť puzdro cievky (17), otáčajte cievkou so strunou (19) dozadu a dopredu, kým sa (19) úplne nezasunie do puzdra (20).

5. SKLADOVANIE

5.1 Vypnutie

Výrobok musí byť skladovaný na mieste, ktoré je neprístupné deťom.

1. Vyberte akumulátor (8).
2. Nabite akumulátor (pozrite si časť „3.1 Nabíjanie akumulátora [obr. O1/O2/O3]“).
3. Očistite vyžinač, akumulátor a nabíjačku akumulátora (pozrite si časť „4. Údržba“).
4. Vyžinač, akumulátor a nabíjačku skladujte na suchom, uzavretom mieste zabezpečenom voči mrazu.

6. ODSTRÁŇOVANIE PORÚCH



NEBEZPEČENSTVO!

Rezné poranenie spôsobené strunou.

Ak sa výrobok spustí neúmyselne, môže dôjsť k zraneniu osôb strunou.

→ Pred odstraňovaním problémov s výrobkom počkajte, kým sa struna nezastaví. Vyberte batériu. Používajte ochranné rukavice.

6.1 Tabuľka chýb

Problém	Možná príčina	Odstránenie
Vyžinač sa nedá naštartovať	Indikátor LED zapnutia nesvieti.	→ Stlačte vypínač.
	Akumulátor nie je úplne vložený do uchytenia akumulátora.	→ Zasuňte akumulátor do držiaka akumulátora, až kým počuteľne nezapadne na miesto.
Slabá kvalita rezu vyžinača	Struna je opotrebovaná alebo príliš krátka.	→ Predĺžte strunu (pozrite si časť „Predĺženie struny (automatické VYSUNUTIE)“).
	Struna je spotrebovaná.	→ Vymeňte cievku so strunou (pozrite si časť „Výmena cievky so strunou“).

Problém	Možná príčina	Odstránenie
	Struna je zasunutá alebo zamotaná v cievke.	→ Vytiahnite strunu z cievky (pozrite si časť „Výmena cievky so strunou“).
Vyžinač silno vibruje	Zvýšená nerovnováha v dôsledku silného znečistenia držiaka cievky	→ Otvorte kryt držiaka cievky a odstráňte nečistoty a trávu.
Vyžinač sa nedá zastaviť	Štartovacia páčka je zaseknutá.	→ Vyberte akumulátor a uvoľnite štartovaciu páčku.
Vyžinač sa zastaví	Dlhé odrezky sú ovinuté okolo držiaka cievky so strunou.	→ Odstráňte odrezky.
Struna sa nedá predĺžiť alebo sa rýchlo spotrebuje	Struna je príliš suchá alebo krehká (napríklad v dôsledku nízkych teplôt počas uskladnenia).	→ Vložte cievku so strunou do vody na približne 10 hodín.
	Častý kontakt struny s tvrdými predmetmi.	→ Vyhybajte sa kontaktu struny s tvrdými predmetmi.
Vyžinač neštartuje alebo sa zastavuje. LED (L) bliká nazeleno [obr. 04]	Akumulátor je vybitý.	→ Nabite batériu.
Vyžinač neštartuje alebo sa zastavuje. Chybová LED (M) sa rozsvieti načerveno [obr. 04]	Teplota akumulátora je mimo prípustného rozsahu.	→ Počkajte, kým teplota akumulátora neklesne späť na 0 °C až 45 °C.
	Medzi kontaktmi akumulátora sa nachádzajú vodné kvapky alebo vlhkosť.	→ Suchou handričkou odstráňte vodné kvapky alebo vlhkosť.
	Držiak cievky je zablokovaný	→ Odstráňte upchatie.
	Veľká záťaž	→ Znížte záťaž.
Vyžinač neštartuje alebo sa zastavuje. Chybová LED (N) bliká načerveno [obr. 04]	Vyžinač je chybný.	→ Obráťte sa na servis GARDENA.
Vyžinač neštartuje alebo sa zastavuje. Chybová LED (O) sa nerozsvieti [obr. 04]	Akumulátor je chybný.	→ Vymeňte batériu.
	Vyžinač je chybný.	→ Obráťte sa na servis GARDENA.
Nabíjanie nie je možné. Indikátor nabitia akumulátora (P) nepretržite svieti nazeleno	Akumulátor nie je správne zatlačený v nabíjačke.	→ Akumulátor správne pripojte k nabíjačke.
	Kontakty akumulátora sú znečistené	→ Vyčistite kontakty akumulátora (pozrite si časť „4.2.1 Čistenie akumulátora“)
	Teplota akumulátora je mimo prípustného rozsahu.	→ Počkajte, kým teplota akumulátora neklesne späť na 0 °C až 45 °C.
	Akumulátor je chybný.	→ Vymeňte batériu.
Nabíjanie nie je možné. Indikátor nabitia akumulátora (Q) nesvieti	Sieťová zástrčka nabíjačky akumulátora nie je správne zapojená.	→ Sieťovú zástrčku úplne zasunite do elektrickej zásuvky.
	Zásuvka, sieťový kábel alebo nabíjačka sú chybné.	→ Skontrolujte napätie siete. Prípadne nechajte nabíjačku skontrolovať u autorizovaného predajcu alebo v servise GARDENA.

UPOZORNENIE:

Opravy môžu vykonávať len servisné strediská GARDENA alebo špecializovaní predajcovia schválení spoločnosťou GARDENA.

→ V prípade iných chybových hlásení sa obráťte na servisné stredisko GARDENA (pozrite si druhú stranu).

7. TECHNICKÉ ÚDAJE

Akumulátorový vyžinač	Jednotka	Hodnota (č. 14703)
Priemer struny	mm	2
Šírka rezania	cm	30
Rýchlosť cievky so strunou normálna/zosilnená	ot./min.	7000/8000
Zásoba struny	m	4
Predženie struny		Automatické vysunutie
Hmotnosť (bez akumulátora)	kg	2,4
Úroveň akustického tlaku $L_{PA}^{(1)}$	dB (A)	79
Odchýlka k_{PA}	dB (A)	3

Akumulátorový vyžinač	Jednotka	Hodnota (č. 14703)
Úroveň akustického tlaku $L_{WA}^{(2)}$; nameraná/zaručená	dB (A)	90/92
Odchýlka k_{WA}	dB (A)	1.6
Vibrácie rúk/horných končatín $a_{vhw}^{(1)}$	m/s ²	0,7
Odchýlka k_{vhw}	m/s ²	1.5

Metódy merania podľa: ¹EN 50636-2-91 ²RL 2000/14/EC/S.I. 2001 č.1701

UPOZORNENIE: Uvádzaná emisná hodnota vibrácií bola nameraná podľa štandardizovaného testovacieho postupu a je možné ju použiť na vzájomné porovnanie elektrických nástrojov. Táto hodnota môže byť použitá aj pre predbežné posúdenie expozície. Emisná hodnota vibrácií sa počas používania elektrického nástroja môže meniť.

Systémový akumulátor PBA 18 V 4,0 Ah W-B	Jednotka	Hodnota (č. v. 14905)
Napätie batérie	V (jednosmerné)	18
Kapacita batérie	Ah	4,0
Počet článkov (Li-Ion)		10
Vhodné nabíjačky systémového akumulátora POWER FOR ALL	AL 1810 CV/AL 1815 CV/AL 18V-20/AL 1830 CV/AL 1880 CV	

Nabíjačka systémového akumulátora AL 1810 CV P4A	Jednotka	Hodnota (č. v. 14900)
Sieťové napätie	V (AC)	220 – 240
Sieťová frekvencia	Hz	50 – 60
Menovitý výkon	W	26
Nabíjacie napätie akumulátora	V (jednosmerné)	18
Max. nabíjaci prúd akumulátora	mA	1000
Čas nabíjania akumulátora (pribl.) PBA 18 V 2,0 Ah W-B PBA 18 V 2,5 Ah W-B PBA 18 V 4,0 Ah W-C	min.	124 154 244
Prípustný rozsah teploty nabíjania	°C	0 – 45
Hmotnosť	g	170
Trieda ochrany		/II
Vhodné akumulátory PBA 18 V systému POWER FOR ALL		PBA 18V

8. PRÍSLUŠENSTVO/NÁHRADNÉ DIELY

Cievka so strunou GARDENA	Ako náhrada za použitú cievku so strunou.	č. v. 5411
Puzdro cievky GARDENA	Ako náhrada za použité puzdro cievky.	č. v. 5413
Systémový akumulátor GARDENA P4A PBA 18V/45 P4A PBA 18V/72	Akumulátor na ďalšie používanie alebo na výmenu.	č. v. 14903 č. v. 14905
Rýchlonabíjačka GARDENA	Nabíjačka na rýchle nabíjanie akumulátorov systému POWER FOR ALL PBA 18V..W-..	č. v. 14901

9. ZÁRUKA/SERVIS

9.1 Registrácia produktu

Zaregistrujte svoj produkt na [gardena.com/registration](https://www.gardena.com/registration).

9.2 Servis

Aktuálne kontaktné informácie našej služby nájdete na zadnej strane a online:

- Spojené kráľovstvo: <https://www.gardena.com/uk/support/advice/contact/>
- USA: <https://us.gardena.com/pages/contact>
- Kanada: <https://www.gardena.com/ca-en/c/support/contact>
- Austrália: <https://www.gardena.com/au/support/advice/contact/>
- Nový Zéland: <https://www.gardena.com/nz/support/advice/contact/>
- Južná Afrika: <https://www.gardena.com/za/support/contact/>
- Ostatné krajiny: <https://www.gardena.com/int/c/support/contact>

10. LIKVIDÁCIA

10.1. Likvidácia výrobku

(podľa smernice 2012/19/EÚ/S.I. 2013 č. 3113)



Výrobok sa nesmie likvidovať spoločne s bežným domovým odpadom. Musí sa zlikvidovať podľa platných miestnych predpisov týkajúcich sa ochrany životného prostredia.

DÔLEŽITÉ!

→ Výrobok zlikvidujte v príslušnom miestnom stredisku na zber odpadu a recykláciu.

10.2. Likvidácia akumulátora



Akumulátor obsahuje lítium-iónové články, ktoré sa po uplynutí životnosti musia zlikvidovať oddelene od bežného domového odpadu.

Li-ion

- Úplne vybite lítium-iónové články (obráťte sa na servis spoločnosti GARDENA).
- Dbajte na to, aby kontakty lítium-iónových článkov nemohli skratovať tým, že ich zalepíte páskou.
- Lítium-iónové články zlikvidujte predpísaným spôsobom odovzdaním do miestneho recyklačného strediska alebo prostredníctvom neho.

sl Akumulátorská kosa PowerTrim 30/18V P4A

Originalna navodila

10. LIKVIDÁCIA	135
2. SESTAVLJANJE	137
3. UPORABA	137
4. VZDRŽEVANJE	138
5. SHRANJEVANJE	139
6. ODPRAVLJANJE TEŽAV	139
7. TEHNIČNI PODATKI	140
8. DOTATNA OPREMA/NADOMESTNI DELI	140
9. GARANCIJA/SERVIS	140
10. ODLAGANJE	140

1. VARNOSTNA NAVODILA

1.1 Znaki na izdelku



→ Preberite navodila za uporabo.



→ Izdelka ne izpostavljajte dežju.



→ Nosite varnostna očala in zaščito za sluh.



OPOZORILO!

→ Če je napajalni kabel poškodovan ali prerezan, takoj odstranite vtič iz vtičnice.



OPOZORILO!

→ Navzoče osebe naj bodo na varni razdalji.



OPOZORILO!

→ Pred vzdrževanjem polnilnika odstranite baterijo.

1.2 Splošna varnostna navodila

1.2.1 Splošni varnostni napotki za napravo



OPOZORILO!

Preberite vsa varnostna opozorila, navodila, slike in specifikacije, dobavljene s tem strojem.

Neupoštevanje vseh spodaj navedenih navodil lahko povzroči električni udar, požar in/ali težko telesno poškodbo.

Shranite vsa opozorila in navodila za bodočo uporabo.

Izraz "stroj" v opozorilih se nanaša na (ožičen) stroj na omrežni pogon ali (brezžičen) stroj na akumulátorski pogon.

1) Varnost na delovnem območju

- Delovno področje naj bo čisto in dobro osvetljeno.** Prenatrpani ali mračni prostori kar kličejo nesrečo.
- Ne uporabljajte v eksplozijsko ogroženem območju, ki na primer vsebuje vnetljive tekočine, pline ali prah.** Stroji sprožajo iskre, ki lahko vžgejo prah ali hlape.
- Ne dovolite, da bi bili med uporabo stroja prisotni otroci ali opazovalci.** Odvratanje pozornosti lahko povzroči izgubo nadzora.

2) Električna zaščita

- Vtiči stroja se morajo ujemati z vtičnico. Vtiča na noben način ne spreminjajte. Z ozemljenim strojem ne uporabljajte adapterjev za vtič.** Nепredelani vtiči in ustrezne vtičnice poskrbijo za zmanjšano nevarnost električnega udara.
- Izogibajte se telesnemu stiku z ozemljenimi površinami, kot so cevi, radiatorji, štedilniki in hladilniki.** Če je vaše telo ozemljeno, se nevarnost električnega udara poveča.
- Strojev ne izpostavljajte dežju ali vlagi.** Vлага, ki vdre v stroj, povečuje nevarnost električnega udara.
- Ne ravnajte grobo s kablom.** Kabla nikoli ne uporabljajte za prenašanje, vlečenje ali odklapanje stroja iz vtičnice. Kabel ne sme priti v stik z vročino toplote, oljem, ostrimi robovi ali premikajočimi deli. Poškodovani ali zavozlani kabli povečujejo nevarnost električnega udara.
- Če stroj uporabljate na prostem, uporabljajte kabelski podaljšek, ki je primeren za zunanjo uporabo.** Za zmanjšanje nevarnosti električnega udara uporabljajte kabel, primeren za zunanjo uporabo.
- Če se ne morete izogniti upravljanju stroja v vlažnem okolju, uporabite zaščitno napravo na diferenčni tok (RCD).** Uporaba naprave RCD zmanjšuje nevarnost električnega udara.

3) Osebna varnost

- Med uporabo stroja bodite pozorni, pazite na svoja dejanja in ravnajte razumno. Ne uporabljajte stroja, ko ste utrujeni oziroma pod vplivom drog, alkohola ali zdravil.** Trenutek nepozornosti med uporabo stroja lahko povzroči hudo telesno poškodbo.
- Uporabljajte osebno zaščitno opremo. Vedno uporabljajte zaščito za oči.** Zaščitna oprema, na primer protiprašna maska, čevlji z nedrsečimi podplati, čelada ali ščitniki za sluh, uporabljena v pravih okoliščinah, zmanjšuje nevarnost telesnih poškodb.
- Izogibajte se neželenemu zagonu.** Preden stroj priključite na omrežje in/ali akumulátorsko baterijo, ga vzamete v roke ali ga prenašate, se prepričajte, da je stikalo v položaju za izklop. Prenašanje strojev s prstom na stikalo ali priklop stroja z vklopljenim stikalom lahko povzroči nesrečo.
- Preden stroj vklopite, odstranite ključ za nastavitve ali izvijač.** Če ostane ključ na vrtljivem delu stroja, lahko ta povzroči telesne poškodbe.
- Rok ne stegujte predaleč.** Vedno zanesljivo stopajte in pazite na ravnotežje. To vam omogoča boljši nadzor nad strojem ob nepričakovanih dogodkih.
- Nosite ustrezna oblačila. Ne nosite ohlapnih oblačil in nakita. Z lasmi in oblačili ne segajte v območje gibljivih delov.** Ohlapne obleke, nakit ali dolgi lasje se lahko zapletejo v premične dele.
- Če so naprave opremljene s priključkom za odvajanje in zbiranje prahu, mora biti ta zaseden in pravilno uporabljen.** Zbiranje prahu lahko zmanjša nevarnost zaradi vdihavanja tega.
- Kljub morebitni pogosti uporabi stroja bodite previdni in upoštevajte varnostna opozorila za stroja.** Brezbržna uporaba lahko v trenutku povzroči hudo telesno poškodbo.

4) Uporaba in nega stroja

- Stroja ne uporabljajte na silo. Pri delu uporabljajte ustrezen stroj.** Pravi stroj bo delo opravil bolje in varneje, če deluje pri hitrosti, za katero je bil zasnovan.
- Stroja ne uporabljajte, če stikalo za vklop/izklop ne deluje.** Stroj, ki ga ni mogoče upravljati s stikalom, je nevaren in ga je treba popraviti.
- Pred izvajanjem nastavitve, menjavo priključkov ali shranjevanjem orodja izvlecite vtič iz električne vtičnice in/ali odstranite akumulátorsko baterijo iz orodja, če je to mogoče.** Tovrstni preventivni ukrepi pomagajo zmanjšati nevarnost nenamernega vklopa stroja.
- Stroj, ki ga ne potrebujete, shranite zunaj dosega otrok in ne dovolite, da bi ga uporabljale osebe, ki ne poznajo stroja ali teh navodil.** Stroj je v rokah nepoučenih uporabnikov nevaren.
- Vzdržujte orodje in dodatno opremo. Preverite poravnavo ali zatikanje gibljivih delov. Prepričajte se, da noben del ni poškodovan, in preverite vsa druga stanja, ki bi lahko vplivala na delovanje stroja. Če je stroj poškodovan, ga pred uporabo odnesite v popravilo. Veliko nesreč povzročijo slabo vzdrževani stroji.**
- Rezila naj bodo vedno ostra in čista.** Pravilno vzdrževani stroji z ostrimi rezalnimi robovi se manj zatikajo in jih je lažje kontrolirati.
- Stroj, dodatno opremo, nastavke stroja ipd. uporabljajte skladno s temi navodili ter upoštevajte delovne pogoje in delo, ki ga boste opravljali.** Uporaba stroja za opravljanje, za katero ta stroj ni namenjen, je lahko nevarna.
- Ročaji in prijemalne površine naj bodo suhi, čisti in brez ostankov olja in masti.** Če so ročaji in prijemalne površine spolzki, ne omogočajo varne uporabe in upravljanja stroja v nepričakovanih razmerah.

5) Uporaba in ravnanje z akumulátorskim orodjem

- Akumulátorje polnite samo v polnilnikih, ki jih priporoča proizvajalec.** Polnilnik, ki je primeren za eno vrsto akumulátorjev, lahko povzroči nevarnost požara pri drugih akumulátorjih.
- V električnih orodjih uporabljajte samo zanje predvidene akumulátorje.** Uporaba drugih akumulátorjev lahko povzroči nevarnost poškodb in požara.

c) Ko akumulatorja ne uporabljate, ne sme priti v stik z drugimi kovinskimi predmeti, kot so sponke za papir, kovanci, ključiči, žebelji, vijaki ali drugi majhni kovinski predmeti, ki lahko vzpostavijo stik med dvema poloma. Kratki stik med poloma akumulatorske baterije lahko povzroči opekline ali požar.

d) Ob nepravilni in grobi uporabi lahko iz akumulatorske baterije izteka tekočina; izogibajte se stiku s tekočino. Če se tekočine nehote dotaknete, jo sperite z vodo. Če pride tekočina v stik z očmi, poiščite zdravniško pomoč. Tekočina, ki izteka iz akumulatorske baterije, lahko povzroči draženje ali opekline.

e) Ne uporabljajte poškodovanega ali spremenjenega akumulatorja ali stroja. Poškodovani ali predelani akumulatorji se lahko obnašajo nepredvidljivo in lahko posledično zagorijo, eksplodirajo ali predstavljajo nevarnost poškodb.

f) Akumulatorja ali stroja ne izpostavljajte ognju ali previsokim temperaturam. Izpostavljenost ognju ali temperaturam nad 130 °C lahko povzroči eksplozijo.

g) Upoštevajte vsa navodila za polnjenje in ne polnite akumulatorja ali stroja pri temperaturah zunaj temperaturnega območja, navedenega v navodilih. Neustrezna zamenjava ali temperature zunaj dovoljenega območja lahko povzročijo poškodbe akumulatorske baterije in povečajo nevarnost požara.

6) Servis

a) Popravila stroja sme izvajati usposobljen serviser, pri tem pa mora uporabljati originalne nadomestne dele. S tem zagotovite ohranitev kakovosti in varnosti stroji.

b) Nikoli ne vzdržujte poškodovanih akumulatorjev. Akumulatorje lahko servisirajo samo proizvajalec in pooblaščen servisni ponudniki.

1.2.2 Varnostna opozorila za koso za zelenico in koso robov zelenice

a) Stroja ne uporabljajte v slabem vremenu, zlasti ob nevarnosti udara strele. S tem zmanjšate nevarnost udara strele.

b) Prepričajte se, da na območju, na katerem nameravate uporabiti stroj, ni prostoživečih živali. Stroj lahko med delovanjem poškoduje prostoživeče živali.

c) Skrbno pregledjte območje, na katerem boste uporabljali stroj, ter odstranite vse kamne, palice, kable, kosti in druge predmete. Zaradi izmeta predmetov lahko pride do telesnih poškodb.

d) Pred uporabo stroja se vedno vizualno prepričajte, da rezalnik in sklop rezalnika nista poškodovana. Poškodovani deli povečajo nevarnost poškodb.

g) Ščitniki naj bodo nameščeni. Ščitniki morajo biti v delujočem stanju in pravilno nameščeni. Razrahljan, poškodovan ali nedelujoč ščitnik lahko povzroči telesne poškodbe.

h) Dovodi hladilnega zraka ne smejo biti zamašeni z umazanijo. Zamašeni dovodi za zrak in umazanija lahko povzročijo pregrevanje ali nevarnost požara.

i) Uporabljajte zaščito za oči in sluh. Z ustrežno zaščitno opremo zmanjšate možnost telesnih poškodb.

j) Med uporabo stroja vedno nosite nedrsečo zaščitno obutev. Stroja ne uporabljajte bosi ali v sandalih. S tem zmanjšate možnost poškodb stopal zaradi stika s premikajočim se rezilom.

k) Med uporabo stroja vedno nosite oblačila, kot so hlače, ki pokrivajo noge uporabnika. Stik s premikajočim se rezalnikom ali nitko lahko povzroči poškodbe.

l) Poskrbite, da se mimoidoči ne približajo stroju med njegovo uporabo. Zaradi izmeta predmetov lahko pride do hudih telesnih poškodb.

m) Stroja ne uporabljajte nad višino pasu. Tako preprečite neželen stik z rezalnikom in omogočite boljši nadzor nad strojem v nepričakovanih okoliščinah.

n) Pri delu s strojem na mokri travi bodite previdni. Hodite, nikoli ne tecite. S tem zmanjšate tveganje zdrsa in padca, ki lahko povzroči telesne poškodbe.

o) Stroja ne uporabljajte na strminah z izjemno velikim naklonom. S tem zmanjšate tveganje izgube nadzora, zdrsa in padca, ki lahko povzroči telesne poškodbe.

p) Pri delu na strminah se vedno prepričajte, da stojite na stabilni podlagi, vedno delajte v vodoravni smeri, nikoli navzgor ali navzdol, in bodite izjemno previdni pri spreminjanju smeri. S tem zmanjšate tveganje izgube nadzora, zdrsa in padca, ki lahko povzroči telesne poškodbe.

q) Vsi napajalni kablji in ostali kablji morajo biti odstranjeni iz območja rezanja. Napajalni in drugi kablji so lahko skriti v živi meji ali grmovju in jih lahko nenamerno prereže ali poškoduje nitka ali rezalnik.

r) Z deli telesa ne segajte v območje delovanja rezila ali nitke kose. Ne odstranjujte materiala s stroja, dokler ni odklopljen od vira napajanja. Premikajoče rezilo ali nitka lahko povzročita hude telesne poškodbe.

s) Pri prenašanju stroja mora biti ta izklopljen in stran od telesa. Pravilno ravnanje s strojem zmanjša verjetnost nenamernega stika s premikajočim rezilom ali nitko.

t) Uporabljajte samo nadomestne rezalne glave in rezila ali nitke, ki jih določijo proizvajalec. Nepravilni nadomestni deli lahko povzročijo izgubo nadzora, zlom in telesne poškodbe.

u) Rezil ali nitk ne zamenjajte s kovinskimi žicami ali rezili. Uporaba nepriporočenih rezalnih elementov lahko povzroči poškodbe.

1.3 Dodatna varnostna navodila

1.3.1 Namen uporabe

Kosa GARDENA je namenjena za obrezovanje ter košnjo trate in travnatih površin na zasebnih površinah.

Izdelek ni primeren za neprekinjeno uporabo (profesionalno uporabo).

NEVARNOST!

Možnost poškodb!

Izdelka ne uporabljajte za rezanje žive meje, za seklanje materiala ali za pripravljane komposta.

1.3.2 Varnostna opozorila za akumulatorske baterije in polnilnike akumulatorskih baterij

→  **Preberite vsa varnostna opozorila in navodila.** Neupoštevanje opozoril in navodil lahko povzroči električni udar, požar in/ali težko telesno poškodbo.

→ Ta navodila hranite na varnem mestu. Polnilnik akumulatorske baterije uporabljajte, samo če ste seznanjeni z vsemi njegovimi funkcijami in jih znate uporabljati brez omejitev oziroma ste prejeli ustreza navodila.

→ Izdelka ne uporabljajte v eksplozivnem ozračju.

→ Med uporabo, čiščenjem in vzdrževanjem izdelka naj bodo otroci pod nadzorom. Tako boste preprečili, da bi se otroci igrali s polnilnikom akumulatorske baterije.

→ Polnite samo litij-ionske akumulatorje tipa PBA 18V sistema POWER FOR ALL od kapacitete 1,5 Ah naprej (od 5 akumulatorskih celic). Napetost baterije se mora ujemati s polnilno napetostjo polnilnika akumulatorske baterije. Ne polnite baterij za enkratno uporabo. V nasprotnem primeru lahko pride do požara in eksplozije.

→  **Polnilnik akumulatorske baterije uporabljajte samo v zaprtih, suhih prostorih.** Vstop vode v polnilnik akumulatorske baterije poveča nevarnost električnega udara.

→ Polnilnik akumulatorske baterije redno čistite. Umazanija predstavlja nevarnost električnega udara.

→ Pred uporabo vedno preverite polnilnik akumulatorske baterije, vključno s kablom in vtičem. Če opazite poškodbe, ne uporabljajte polnilnika akumulatorske baterije. Polnilnika akumulatorske baterije ne odpirajte sami. Vsa popravila naj izvede samo usposobljeno osebje z originalnimi nadomestnimi deli. Poškodovani polnilniki akumulatorske baterije, kabli in vtiči povečujejo nevarnost električnega udara.

→ Ne uporabljajte polnilnika akumulatorske baterije na lahko vnetljivih površini (npr. papirju, tekstilu, ipd.) ali v vnetljivih okoljih. Obstaja nevarnost požara zaradi segrevanja polnilnika akumulatorske baterije med polnjenjem.

→ Če je treba zamenjati priključni kabel, mora to opraviti družba GARDENA ali pooblaščen servisni center za stroje GARDENA, s čimer se izognete varnostnim tveganjem.

→ Ta varnostna opozorila veljajo samo za 18 V akumulatorske litij-ionske baterije sistema POWER FOR ALL.

→ Akumulatorske baterije polnite samo s polnilnikom akumulatorske baterije, ki ga priporoča proizvajalec. Polnilnik akumulatorske baterije, ki je primeren za eno vrsto akumulatorskih baterij, lahko ob uporabi z drugimi akumulatorskimi baterijami povzroči nevarnost za nastanek požara.

→ Če je akumulator poškodovan ali ob njegovi neustrezni uporabi, lahko iz njega izhajajo hlapi. Zagotovite, da je prostor dobro prezračen in poiščite zdravniško pomoč, če opazite kakršnekoli neželene učinke. Hlapi lahko dražijo dihalne poti.

→ Če je akumulatorska baterija pokvarjena, lahko iz nje izteka tekočina in zmocni predmete v okolici. Pregledjte prizadete dele. Očistite jih in jih po potrebi zamenjajte.

→ Če akumulator uporabljate neustrezno ali je ta poškodovan, lahko iz njega izteka vnetljiva tekočina. Ne dotikajte se je. Če se tekočine nehote dotaknete, jo sperite z vodo. Če tekočina pride v stik z očmi, poiščite zdravniško pomoč. Tekočina, ki izteka iz akumulatorske baterije, lahko povzroči draženje ali opekline.

→ Akumulatorsko baterijo uporabljajte samo v partnerskih izdelkih sistema POWER FOR ALL. Akumulatorske baterije 18 V POWER FOR ALL so popolnoma združljive z naslednjimi izdelki: vsi izdelki sistema 18 V POWER FOR ALL.

→ Bodite pozorni na priporočila za akumulatorske baterije v navodilih za uporabo vašega izdelka. To je edini način za varno uporabo akumulatorske baterije in izdelka ter zaščito akumulatorskih baterij pred nevarno preobremenitvijo.

→ Akumulatorske baterije polnite samo s polnilnikom akumulatorske baterije, ki ga priporoča proizvajalec ali partner sistema POWER FOR ALL. Polnilnik akumulatorske baterije, ki je primeren za eno vrsto akumulatorskih baterij, lahko ob uporabi z drugimi akumulatorskimi baterijami povzroči nevarnost za nastanek požara (vrsta akumulatorske baterije: PBA 18V itd./Združljivi polnilniki akumulatorske baterije: AL 18 itd.).

→ Priložena akumulatorska baterija je delno napolnjena. Polno zmogljivost akumulatorske baterije dosežete tako, da jo pred prvo uporabo popolnoma napolnite v polnilniku akumulatorske baterije.

→ Akumulatorske baterije naj bodo vedno izven dosega otrok.

→ Ne odpirajte akumulatorske baterije. Obstaja nevarnost kratkega stika.

→ Ne povzročajte kratkih stikov akumulatorske baterije. Ko akumulatorske baterijske ne uporabljate, ne sme priti v stik s sponkami za papir, kovanci, ključiči, žebelji, vijaki ali drugimi majhnimi kovinskimi predmeti, ki lahko povzročijo premostitev kontaktov. Kratki stik med poloma akumulatorske baterije lahko povzroči opekline ali požar.

→ Kontakti akumulatorja so lahko po uporabi vroči. Pri odstranjevanju akumulatorja pazite na vroče kontakte.

→ Akumulatorsko baterijo lahko poškodujejo ostri predmeti, kot so žebelji ali izvijač, ali zunanja sila. Lahko pride do notranjega kratkega stika, zaradi česar lahko baterija zagori, oddaja dim, eksplodira ali se pregreje.

→ Ne servisirajte poškodovanih akumulatorskih baterij. Vsa vzdrževalna dela na akumulatorskih baterijah sme izvajati le proizvajalec ali pooblaščen servisni center.

→  **Akumulatorsko baterijo zaščitite pred vročino, npr. pred daljšo izpostavljenostjo sončni svetlobi, ognjem, umazanijo, vodo in vlago.** Obstaja nevarnost eksplozije in kratkega stika.

- Akumulatorsko baterijo uporabljajte in hranite le pri temperaturi okolice med **-20 °C in 50 °C**. Ne puščajte je na primer poleti v avtu. Pri temperaturi, nižji od 0 °C, lahko pri nekaterih napravah pride do izgube zmogljivosti.
- Akumulatorsko baterijo polnite le pri temperaturi okolice med **0 °C in 45 °C**. Če boste akumulatorsko baterijo polnili zunaj omenjenega temperaturnega območja, jo lahko poškodujete in povečate nevarnost požara. Po uporabi počakajte, da se akumulatorska baterija ohlaja najmanj 30 minut, preden jo polnite ali shranite.

1.3.3 Dodatna varnostna navodila za delo z elektriko



NEVARNOST!

Nevarnost srčnega zastoja!

Izdelek med delovanjem ustvarja elektromagnetno polje. To elektromagnetno polje lahko vpliva na delovanje aktivnih ali pasivnih medicinskih vsadkov (npr. srčnih spodbujevalnikov), kar lahko povzroči hude telesne poškodbe ali smrt.

- Pred uporabo tega izdelka se posvetujte z zdravnikom in proizvajalcem vsadka. Ko izdelka ne uporabljate, odstranite baterijo.

1.3.4 Dodatna navodila za osebno varnost



NEVARNOST!

Nevarnost zadušitve!

Majhne dele je mogoče pogoltniti.

- Med sestavljanjem dojenčki ne smejo biti v bližini.

- Če zadenete ob trd predmet ali če se pojavi prekomerno tresenje, preverite stroj za poškodbe.
- Z dlanmi se ne približujte kosilni nitki znotraj omejevalnika dolžine.
- Izogibajte se situacijam, ki se lahko zgodijo med običajnim delom, kot je blokiranje kasete s kosilno nitko.
- Preden stroj shranite, ga očistite in na njem opravite vzdrževanje.
- Izdelka ne uporabljajte v bližini vode ali za nego vrtnih ribnikov. S tem boste preprečili vstop vode in poškodbe.

2. SESTAVLJANJE



NEVARNOST!

Kosilna nitka lahko povzroči vreznine.

V primeru nenamernega vklopa izdelka lahko kosilna nitka poškoduje ljudi.

- Preden izdelek sestavite, odstranite akumulatorsko baterijo. Nosite zaščitne rokavice. Namestite zaščitni pokrov.

2.1 Obseg dobave

	Št. izdelka: 14703-20	Št. izdelka: 14703-55
Akumulatorska kosa	x	x
Akumulatorski polnilnik	x	-
Akumulatorska baterija (4,0 Ah)	x	-
Navodila za uporabo	x	x

2.2 Namestitev vodila [slika A1]

- Vodilo potisnite ① v objemni tulec ②, dokler se ne zaskoči.
Preverite, ali je vodilo čvrsto pritrjeno.
- Zategnite objemni tulec ②.

2.3 Namestitev zaščitnega pokrova in ščitnika rastlin [slika A1/A2]



NEVARNOST!

Nevarnost poškodb.

Med sestavljanjem se lahko uščipnete v prste, kar lahko privede do poškodb.

- Pri sestavljanju dveh delov kose pazite na prste.

- Sprednji del zaščitnega pokrova ④ potisnite na kosilno glavo ③, dokler se ne zaskoči.
- Zadnji del zaščitnega pokrova ⑤ potisnite na kosilno glavo ③, do konca.
- Pazljivo privijte majhna vijaka ⑥.
- Razširite 1 ščitnik rastlin ⑦ rahlo navzven in ga potisnite 2 na kosilno glavo ③, dokler se ne zaskoči.

2.4 Namestitev pomožnega ročaja [slika A4]

- Pomožni ročaj ⑧ potisnite v nosilec ročaja ⑨.
Prepričajte se, da je pomožni ročaj trdno nameščen.
- Privijte velik vijak (M5x32) ⑩.

3. UPORABA



NEVARNOST!

Kosilna nitka lahko povzroči vreznine.

V primeru nenamernega vklopa izdelka lahko kosilna nitka poškoduje ljudi.

- Preden pregledovanjem ali prenašanjem izdelka počakajte, da se kosilna nitka ustavi. Odstranite akumulatorsko baterijo. Nosite zaščitne rokavice.

3.1 Polnjenje akumulatorske baterije [slika O1/O2/O3]



POZOR!

Nevarnost premoženjske škode.

Če napetost električnega vira ne ustreza specifikacijam na nazivni ploščici polnilnika akumulatorske baterije, se lahko polnilnik pokvari.

- Preverite omrežno napetost.



NEVARNOST!

Nevarnost poškodb.

Pri vstavljanju akumulatorske baterije se vaši prsti lahko ujamejo v režo.

- Pazite na prste.

Med pametnim postopkom polnjenja je stanje akumulatorske baterije samodejno zaznano, akumulatorska baterija pa je napolnjena z optimalnim polnilnim tokom, odvisnim od temperature akumulatorske baterije in napetosti. Tako se akumulatorska baterija obvaruje in pri shranjevanju v polnilniku vedno ostane v celoti napolnjena.

- Pritisnite gumb za sprostitvev ① in akumulatorsko baterijo ② odstranite iz držala akumulatorske baterije .
- Priključite akumulatorski polnilnik ③ v električno vtičnico.
- Potisnite polnilnik akumulatorske baterije ④ na akumulatorsko baterijo ⑤.

Ko indikator napoljenosti akumulatorske baterije ⑥ na polnilniku utripa zeleno, se akumulatorska baterija polni.

Ko indikator napoljenosti akumulatorske baterije ⑥ na polnilniku neprekinjeno sveti zeleno, je akumulatorska baterija povsem polna (za čas polnjenja glejte 7. TEHNIČNI PODATKI).

- Med polnjenjem redno preverjajte stanje polnjenja.
- Ko je akumulatorska baterija ⑤ jo lahko ⑥ odklopite s polnilnika akumulatorske baterije ④.

3.2 Pomen elementov na zaslonu

3.2.1 Indikator napoljenosti baterije na polnilniku za baterije [slika O3]

Utripajoči indikator napoljenosti akumulatorske baterije ⑥



Indikator polnjenja akumulatorske baterije ⑥ neprekinjeno sveti



Polnilni cikel označuje utripanje indikatorja polnjenja akumulatorske baterije ⑥.

Opomba: Postopek polnjenja je mogoče izvesti le, če je temperatura akumulatorske baterije v okviru dovoljenega temperaturnega območja za polnjenje, glejte 7. TEHNIČNI PODATKI.

Neprekinjeno svetenje indikatorja napoljenosti akumulatorske baterije ⑥ označuje, da je akumulatorska baterija povsem napolnjena ali da je temperatura akumulatorske baterije zunaj dovoljenega temperaturnega območja za polnjenje in zato ni mogoče izvesti polnjenja. Ko je doseženo dovoljeno temperaturno območje za polnjenje, se akumulatorska baterija polni.

Če akumulatorska baterija ni priključena, **neprekinjeno svetenje** indikatorja polnjenja akumulatorske baterije ⑥ označuje, da je omrežni vtič vstavljen v vtičnico in da je polnilnik akumulatorske baterije pripravljen za delovanje.

3.2.2 Stanje napoljenosti akumulatorske baterije ⑥ na izdelku [slika O4/O6]

Po zagonu izdelka se indikator napoljenosti akumulatorske baterije ⑥ prikaže za 5 sekund.

Stanje akumulatorske baterije na indikatorju napolnjenosti	Stanje napolnjenosti akumulatorske baterije
Ⓛ, Ⓜ in Ⓝ zasvetijo zeleno	67–100 % napolnjenost
Ⓛ in Ⓜ zasvetita zeleno	34–66 % napolnjenost
Ⓛ zasveti zeleno	11–33 % napolnjenost
Ⓛ utripa zeleno	0–10 % napolnjenost

Ko LED-indikator Ⓛ utripa zeleno, je treba akumulatorsko baterijo napolniti.

Če zasveti ali utripa LED-indikator za napako Ⓜ, glejte poglavje 6. ODPRAVLJANJE TEŽAV

3.2.3 Nadzorna plošča Ⓟ [slika O4]

Gumb za vklop/izklop Ⓞ:

→ Pritisnite gumb za vklop/izklop Ⓞ na nadzorni plošči Ⓟ.

Ob vklopu kose zasveti LED-indikator Ⓞ.

Kosa se po 1 minuti samodejno izklopi.

Gumb za povečanje moči Ⓟ:

→ Pritisnite gumb za povečanje moči Ⓟ na nadzorni plošči.

Ko je omogočen način povečane moči, zasveti LED-indikator Ⓟ.

Način povečane moči poveča hitrost motorja za največjo zmogljivost rezanja.

Indikator dolžine kosilne nitke Ⓛ:

Indikator dolžine kosilne nitke Ⓛ zasveti, če je kosilna nitka prekratka in kosa med delovanjem motorja ne reže/ni obremenjena.

→ Podaljšajte kosilno nitko (glejte poglavje "3.7 Podaljšanje kosilne nitke (samodejno z dotikom) [slika O10/O11]").

3.2.4 Delovni položaj [slika O5]

→ Izdelek držite za pomožni ročaj Ⓢ in glavni ročaj Ⓛ, tako da je kosilna glava Ⓝ rahlo nagnjena naprej.

Izogibajte se stiku med kosilno nitko in trdimi predmeti (stenami, kamni, ograjami), da preprečite taljenje ali lomljenje kosilne nitke.

3.3 Zagon/zaustavitev kose



NEVARNOST!

Nevarnost telesnih poškodb

Če se po sprostitvi stikala za zagon izdelek ne zaustavi, obstaja nevarnost poškodb.

→ Na zaobidite varnostnih naprav ali stikal. Tako na primer ni dovoljeno pritrditi ročice za zagon na ročaj. Ne izvajajte sprememb na izdelku, ki niso opisane v tem priročniku.

3.3.1 Pred zagonom [slika O1]

- Preverite, ali sta zaščitni pokrov in ščitnik za rastline pravilno nameščena (glejte poglavje "2.3 namestitvev zaščitnega pokrova in ščitnika za rastline [slika A2/A3]").
- Vstavite akumulatorsko baterijo Ⓟ v nosilec baterije Ⓛ, da se slišno zaskoči.

3.3.2 Zagon kose [slika O1/O5/O6]

- Pritisnite gumb za vklop/izklop Ⓞ na nadzorni plošči (za pol sekunde) Ⓟ, dokler LED-indikator Ⓞ ne zasveti zeleno.
- Z eno roko držite pomožni ročaj Ⓢ.
- Z drugo roko držite glavni ročaj Ⓛ in potegnite zagonsko ročico Ⓜ.

Kosa se zažene.

3.3.3 Zaustavitev kose

- Sprostite zagonsko ročico Ⓜ.
Kosa se zaustavi.
- Pritisnite gumb za vklop/izklop Ⓞ na nadzorni plošči Ⓟ, dokler se LED-indikator Ⓞ ne izklopi.
- Počakajte, da se kosilna nitka Ⓛ zaustavi.
- Odstranite akumulatorsko baterijo Ⓟ.

3.4 Nastavitev položaja pomožnega ročaja [Slika O7]

Položaj pomožnega ročaja Ⓢ lahko prilagodite glede na svojo višino.

- Odprite zaklepno ročico Ⓜ.
- Potisnite pomožni ročaj Ⓢ v želeni položaj.
- Zaprte zaklepno ročico Ⓜ.

3.4.1 Nastavitev zaklepne sile zaklepne ročice [slika O7]

Zaklepno silo zaklepne ročice Ⓜ lahko po potrebi nastavite.

Zaklepna sila je prevelika:

- Odprite zaklepno ročico Ⓜ.
- Vijak Ⓧ z izvijačem zavrtite v levo.
- Zaprte zaklepno ročico Ⓜ.

Zaklepna sila je premajhna:

- Odprite zaklepno ročico Ⓜ.
- Vijak Ⓧ z izvijačem zavrtite v desno.
- Zaprte zaklepno ročico Ⓜ.

3.5 Prilagoditev ščitnika za rastline [slika O9]

– Delovni položaj [slika O8]

– Položaj za parkiranje [slika O9]

→ Ščitnik za rastline Ⓡ obrnite v želeni položaj, dokler se ne zaskoči.

3.6 Transport kose



NEVARNOST!

Nevarnost telesnih poškodb

Če vstavite baterijo in je kosa vklopljena, lahko po nesreči povlečete zagonsko ročico in koso zažene.

→ Koso transportirajte samo, ko je akumulatorska baterija odstranjena, kosa pa izklopljena.

→ Ščitnik za rastline obrnite Ⓡ v položaj za parkiranje, dokler se ne zaskoči.

3.7 Podaljšajte kosilno nitko (samodejno z dotikom) [slika O4/O10/O11]

Funkcija samodejnega podaljšanja kosilne nitke z dotikom deluje samo med delovanjem motorja.

Čisti rez boste pri obrezovanju zelenice dosegli samo z maksimalno dolžino kosilne nitke. Pri prvem zagonu boste morda morali kosilno nitko večkrat podaljšati.

Indikator dolžine kosilne nitke Ⓛ zasveti, če je kosilna nitka prekratka in kosa med delovanjem motorja ne reže/ni obremenjena.

- Zaženite koso.
- Kosilno glavo Ⓝ držite vzporedno s tlemi in se z njo za kratek čas dotaknite oziroma udarite ob trdo podlago (izogibajte se daljšemu neprekinjenemu pritiskanju).

Kosilna nitka Ⓛ se bo samodejno podaljšala, kar boste slišali, omejevalnik kosilne nitke Ⓟ pa jo bo odrezal na pravilno dolžino.

→ Po potrebi se večkrat zaporedoma dotaknite oziroma udarite po tleh.

Indikator dolžine kosilne nitke Ⓛ zasveti, če je kosilna nitka prekratka in kosa med delovanjem motorja ne reže/ni obremenjena.

Ko kosilna nitka Ⓛ doseže omejevalnik kosilne nitke Ⓟ, indikator dolžine kosilne nitke Ⓛ ugasne.

4. VZDRŽEVANJE



NEVARNOST!

Kosilna nitka lahko povzroči vreznine.

V primeru nenamernega vklopa izdelka lahko kosilna nitka poškoduje ljudi.

→ Pred servisiranjem izdelka počakajte, da se kosilna nitka ustavi. Odstranite akumulatorsko baterijo. Nosite zaščitne rokavice. Ostri robovi kosilne nitke in omejevalnika kosilne nitke ter drugi deli lahko povzročijo poškodbe.

4.1 Čiščenje kose [slika M1]

NEVARNOST! Možnost poškodb!

Nevarnost telesnih poškodb in poškodb izdelka.
→ Izdelka ne čistite z vodo ali vodnim curkom (zlasti ne z visokotlačnimi vodnimi čistilniki). To lahko poškoduje izdelek ali omogoči vstop vode v električne dele ter povzroči korozijo ali kratak stik. Ne čistite s kemičnimi sredstvi, vključno z bencinom ali topili. Nekatera lahko poškodujejo kritične plastične dele.

Zračne reže morajo biti vedno čiste.

- Z mehko krtačo očistite prezračevalne reže (16) na glavnem ročaju (11) in kosilni glavi (3) (ne uporabljajte izvijača). Uporaba drugega orodja lahko poškoduje izdelek.
- Po vsaki uporabi očistite vse gibljive dele. Še posebej pa odstranite ostanke trave in umazanije z zaščitnega pokrova (5).
- Redno čistite kosilno glavo ali kaseto.

4.2 Čiščenje akumulatorske baterije in akumulatorskega polnilnika

Pred priklopom akumulatorske baterije na akumulatorski polnilnik morajo biti površina in kontakti akumulatorske baterije ter akumulatorskega polnilnika čisti in suhi.

→ Ne uporabljajte tekoče vode.

4.2.1 Čiščenje akumulatorske baterije

Akumulatorske baterije ne čistite s kemičnimi snovmi.

→ Z mehko, čisto in suho krtačo občasno očistite prezračevalne reže in kontakte akumulatorske baterije.

4.2.2 Čiščenje akumulatorskega polnilnika

→ Z mehko, suho krpo očistite kontakte in plastične dele.

Pred shranjevanjem vedno poskrbite za čiščenje in vzdrževanje.

4.3 Zamenjava kasete s kosilno nitko [slika M2/M3]:

NEVARNOST! Možnost poškodb!

Nevarnost telesnih poškodb zaradi kovinskih rezalnikov.
→ Ne uporabljajte rezalnikov, nadomestnih delov ali dodatne opreme, ki je ni odobrila GARDENA. Uporabljajte samo originalne kasete s kosilno nitko GARDENA.

Ko oznaka za obrabo (V) ni več vidna, morate zamenjati pokrov kasete (17). Nadomestno kaseto za kosilno nitko ali pokrov kasete lahko kupite pri prodajalcu izdelkov GARDENA ali neposredno na servisih GARDENA.

Za izdelek 14703 PowerTrim 30/18V P4A:

- Kaseta za kosilno nitko GARDENA za koso, št. izdelka 5411**
 - Pokrov kasete za kosilno nitko GARDENA, št. izdelka 5413**
- Pokrov kasete (17) istočasno pritisnite pri obeh zatičih (18) ter ga povlecite stran.
 - Odstranite kaseto za kosilno nitko (19).
 - Odstranite vso morebitno umazanijo z nosilca kasete za kosilno nitko (20).
 - Kosilno nitko napeljite (14) skozi kovinski obroček (22).
 - Kaseto za kosilno nitko (19) vstavite v nosilec kasete za kosilno nitko (20).
 - Povlecite kosilno nitko (14) iz nove kasete za kosilno nitko (19) skozi odprtino plastičnega obroča (21), dokler ne dosežete omejevalnika (15).
 - Namestite pokrov kasete (17) na nosilec kasete za kosilno nitko (20), dokler se oba zatiča (18) slišno ne zaskočita.
Preverite, da kosilna nitka ni ukleščena.
- Če pokrova kasete (17) ni mogoče namestiti, zavrtite kaseto za kosilno nitko (19) nazaj in naprej, dokler ni kaseto za kosilno nitko (19) popolnoma vstavljena v nosilec kasete za kosilno nitko (20).

5. SHRANJEVANJE

5.1 Zaustavitev

Izdelek ne sme biti shranjen v dosegu otrok.

- Odstranite akumulatorsko baterijo (8).
- Napolnite akumulatorsko baterijo (glejte poglavje "3.1 Polnjenje akumulatorske baterije [slika O1/O2/O3]").

- Očistite koso, akumulatorsko baterijo in polnilnik akumulatorske baterije (glejte poglavje "4. Vzdrževanje").
- Shranite koso, akumulatorsko baterijo in polnilnik na suhem, zaprtem mestu, zaščitenem pred zmrzaljo.

6. ODPRAVLJANJE TEŽAV

NEVARNOST! Kosilna nitka lahko povzroči vreznine.

V primeru nenamernega vklopa izdelka lahko kosilna nitka poškoduje ljudi.
→ Pred odpravljanjem težav z izdelkom počakajte, da se kosilna nitka ustavi. Odstranite akumulatorsko baterijo. Nosite zaščitne rokavice.

6.1 Preglednica napak

Težava	Možen vzrok	Rešitev
Kosa se ne zažene	LED-indikator za vklop je izklopljen.	→ Pritisnite gumb za vklop/izklop.
	Akumulatorska baterija ni popolnoma vstavljena v nosilec za akumulatorsko baterijo.	→ Akumulatorsko baterijo vstavite v nosilec akumulatorske baterije, dokler se slišno ne zaskoči.
Kosa slabo reže	Kosilna nitka je obrabljena ali prekratka.	→ Podaljšajte kosilno nitko (glejte "Podaljšanje kosilne nitke (samodejno z dotikom)").
	Zmanjkalo je kosilne nitke.	→ Zamenjajte kaseto s kosilno nitko (glejte "Zamenjava kasete s kosilno nitko").
Kosa se močno trese	Kosilna nitka je uvlečena ali zataknjena v kaseto za kosilno nitko.	→ Izvlecite kosilno nitko iz kasete za kosilno nitko (glejte "Zamenjava kasete s kosilno nitko").
	Povečana neuravnoteženost zaradi močno umazanega nosilca kasete	→ Odprite pokrov nosilca kasete ter odstranite umazanijo in travo.
Kosa se ne zaustavi	Zagonska ročica se je zataknila.	→ Odstranite akumulator in sprostite zagonsko ročico.
Kosa se ustavi	Dolgi odrezki so oviti okoli nosilca kasete za kosilno nitko.	→ Odstranite odrezke.
Kosilne nitke ni mogoče podaljšati ali pa se hitro izrabi	Kosilna nitka je presuha ali pa je postala krhka (npr. čez zimo).	→ Kaseto s kosilno nitko za približno 10 ur postavite v vodo.
	Pogosti stiki kosilne nitke s trdimi predmeti.	→ Izogibajte se stiku med kosilno nitko in trdimi predmeti.
Kosa se ne zažene ali se zaustavi. LED-indikator (11) utripa zeleno [slika O4]	Baterija je prazna.	→ Napolnite akumulatorsko baterijo.
Kosa se ne zažene ali se zaustavi. LED-indikator za napake (16) utripa rdeče [slika O4]	Temperatura akumulatorske baterije je zunaj dovoljenega območja.	→ Počakajte, da se temperatura akumulatorske baterije ponovno spusti na temperaturo od 0 °C do 45 °C.
	Med kontakti akumulatorja so vodne kapljice ali vlaga.	→ Vodne kapljice ali vlago obrišite s suho krpo.
	Nosilec navijalnika nitke je blokiran	→ Odstranite blokado.
Kosa se ne zažene ali se zaustavi. LED-indikator za napake (16) utripa rdeče [slika O4]	Velika obremenitev	→ Zmanjšajte obremenitev.
	Kosa je pokvarjena.	→ Obrnite se na servis GARDENA.
Kosa se ne zažene ali se zaustavi. LED-indikator za napake (16) utripa rdeče [slika O4]	Akumulatorska baterija je pokvarjena.	→ Zamenjajte akumulatorsko baterijo.
	Kosa je pokvarjena.	→ Obrnite se na servis GARDENA.
Polnjenja ni mogoče izvesti. Indikator napoljenosti akumulatorske baterije (12) neprekinjeno sveti zeleno	Akumulatorska baterija ni pravilno vstavljena v polnilnik.	→ Akumulatorsko baterijo pravilno vstavite v polnilnik.
	Kontakti akumulatorske baterije so umazani	→ Očistite kontakte akumulatorske baterije (glejte poglavje "4.2.1 Čiščenje akumulatorske baterije")
	Temperatura akumulatorske baterije je zunaj dovoljenega območja.	→ Počakajte, da se temperatura akumulatorske baterije ponovno spusti na temperaturo od 0 °C do 45 °C.
Kosa se ne zažene ali se zaustavi. LED-indikator za napake (16) utripa rdeče [slika O4]	Akumulatorska baterija je pokvarjena.	→ Zamenjajte akumulatorsko baterijo.

Težava	Možen vzrok	Rešitev
Polnjenja ni mogoče izvesti. Indikator polnjenja akumulatorske baterije  ne zasveti	Napajalni kabel akumulatorskega polnilnika ni pravilno vklopljen.	→ Omrežni vtič dobro vstavite v električno vtičnico.
	Vtičnica, omrežni kabel ali polnilnik so okvarjeni.	→ Preverite omrežno napetost. → Po potrebi naj polnilnik pregleda pooblaščen specialistični zastopnik ali služba za stranke GARDENA.

OPOMBA:

Popravila je dovoljeno opraviti samo v servisnem oddelku GARDENA ali v specializiranem zastopstvu, ki ga odobri GARDENA.

→ V primeru drugih okvar se obrnite na svoj servisni center GARDENA (glejte naslednjo stran).

7. TEHNIČNI PODATKI

Akumulatorska kosa	Enota	Vrednost (št. izdelka 14703)
Premer kosilne nitke	mm	2
Širina reza	cm	30
Normalna/povečana hitrost kasete s kosilno nitko	vr/min.	7000/8000
Zaloga kosilne nitke	m	4
Podaljševanje kosilne nitke		Samodejno z dotikom
Teža (brez akumulatorja)	kg	2,4
Raven zvočnega tlaka L_{pA} ¹⁾	dB (A)	79
Negotovost k_{pA}	dB (A)	3
Raven zvočne moči hrupa L_{WA} ²⁾ : izmerjena/zagotovljena	dB (A)	90/92
Negotovost k_{WA}	dB (A)	1.6
Tresljaji dlani in roke a_{whw} ¹⁾	m/s ²	0,7
Negotovost k_{whw}	m/s ²	1.5

Metode merjenja so skladne z: ¹⁾EN 50636-2-91 ²⁾RL 2000/14/EC/S.I. 2001 No.1701

OPOMBA: Navedena vrednost emisij tresljajev je bila izmerjena v skladu s standardiziranim preizkusnim postopkom in se lahko uporablja za medsebojno primerjavo električnih orodij. Ta vrednost se lahko uporablja tudi za preliminarno oceno izpostavljenosti. Vrednost stopnje vibracij se lahko med dejansko uporabo električnega orodja spreminja.

Akumulatorska baterija sistema PBA 18V 4.0Ah W-B	Enota	Vrednost (št. izdelka 14905)
Napetost akumulatorske baterije	V (DC)	18
Zmogljivost akumulatorske baterije	Ah	4,0
Število celic (Litij-ionskih)		10
Primerni akumulatorski polnilniki sistema POWER FOR ALL		AL 1810 CV/AL 1815 CV/AL 18V-20/AL 1830 CV/AL 1880 CV
Sistemski polnilnik akumulatorskih baterij AL 1810 CV P4A	Enota	Vrednost (št. izdelka 14900)
Omrežna napetost	V (AC)	220–240
Omrežna frekvenca	Hz	50–60
Nazivna moč	W	26
Napajalna napetost akumulatorske baterije	V (DC)	18
Najv. polnilni tok akumulatorske baterije	mA	1000
Čas polnjenja akumulatorske baterije (pribl.)	najm.	124
PBA 18V 2,0Ah W-B PBA 18V 2,5Ah W-B	najm.	154
PBA 18V 4,0Ah W-C	najm.	244
Dovoljeno temperaturno območje za polnjenje	°C	0–45
Teža	g	170
Razred zaščite		/ II
Ustrezne akumulatorske baterije sistema POWER FOR ALL PBA 18V		PBA 18 V

8. DODATNA OPREMA/NADOMESTNI DELI

Kaseta za kosilno nitko GARDENA	Kot zamenjava za rabljeno kaseto za kosilno nitko.	Št. izdelka 5411
Pokrov kasete GARDENA	Kot zamenjava za rabljeni pokrov kasete.	Št. izdelka 5413
Akumulatorska baterija sistema GARDENA P4A PBA 18 V/45 P4A PBA 18 V/72	Dodatna ali nadomestna baterija.	Št. izdelka 14903 Št. izdelka 14905
Hitri polnilnik GARDENA	Polnilnik za hitro polnjenje akumulatorskih baterij sistema POWER FOR ALL PBA 18V..W..	Številka izdelka 14901

9. GARANCIJA/SERVIS

9.1 Registracija izdelka

Izdelek registrirajte na spletnem mestu [gardena.com/registration](https://www.gardena.com/registration).

9.2 Servis

Trenutne kontaktni podatki našega servisa so na voljo na hrbtini strani in na spletu:

- Združeno kraljestvo: <https://www.gardena.com/uk/support/advice/contact/>
- ZDA: <https://us.gardena.com/pages/contact>
- Kanada: <https://www.gardena.com/ca-en/c/support/contact>
- Avstralija: <https://www.gardena.com/au/support/advice/contact/>
- Nova Zelandija: <https://www.gardena.com/nz/support/advice/contact/>
- Južna Afrika: <https://www.gardena.com/za/support/contact/>
- Druge države: <https://www.gardena.com/int/c/support/contact>

10. ODLAGANJE

10.1. Odlaganje izdelka

(v skladu z Direktivo 2012/19/EU/S.I. 2013 št. 3113)



Izdelka ne smete zavreči med običajne gospodinjske odpadke. Zavreči jih je treba v skladu z lokalnimi okoljskimi predpisi.

POMEMBNO!

→ Izdelek odložite v svojem lokalnem zbirnem centru za recikliranje ali prek njega.

10.2. Odlaganje baterije



Akumulator vsebuje litij-ionske celice, ki jih po koncu življenjske dobe ni dovoljeno zavreči med običajne gospodinjske odpadke.

Li-ion

1. Popolnoma izpraznite litij-ionske celice (glede tega se obrnite na servis GARDENA).
2. Zagotovite, da ne pride do kratkega stika na kontaktih litij-ionskih celic tako, da jih prelepate s trakom.
3. Poskrbite za ustrezno odlaganje litij-ionskih celic v svojem lokalnem zbirnem centru za recikliranje ali prek njega.

sq Prerëse me bateri PowerTrim 30/18 V P4A

Udhëzimet fillestare

1. UDHËZIMET E SIGURISË.....	141
2. MONTIMI.....	143
3. PËRDORIMI.....	143
4. MIRËMBAJTJA.....	144
5. MAGAZINIMI.....	145
6. NDREQJA E GABIMEVE.....	145
7. TË DHËNAT TEKNIKE.....	146
8. AKSESORË / Pjesë Këmbimi.....	146
9. GARANCIA / SERVI SI.....	146
10. ASGJËSIMI.....	146

1. UDHËZIMET E SIGURISË

1.1 Simbolet në produkt



→ Lexoni manualin e përdorimit.



→ Mos e ekspozoni produktin ndaj shiut.



→ Vishni syze mbrojtëse dhe mbrojtëse dëgjimi.



PARALAJMËRIM!

→ Hiqeni prizën menjëherë nga rrjeti nëse kabloja e spinës është e dëmtuar ose e prerë.



PARALAJMËRIM!

→ Kërkojuni personave përreth të qëndrojnë larg.



PARALAJMËRIM!

→ Shkëputeni baterinë përpara se të kryeni punime mirëmbajtjeje.

1.2 Udhëzime të përgjithshme sigurie

1.2.1 Këshilla të përgjithshme sigurie për pajisjen



PARALAJMËRIM!

Lexoni të gjitha paralajmërimet e sigurisë, udhëzimet, ilustrimet dhe të dhënat teknike të furnizuara me këtë pajisje.

Gabimet në respektimin e të gjitha udhëzimeve të renditura më poshtë mund të shkaktojnë goditje elektrike, zjarr dhe/ose lëndime të rënda.

Ruani të gjitha paralajmërimet dhe udhëzimet për të ardhmen.

Termi "pajisje" i përdorur në pjesën e paralajmërimeve u referohet pajisjeve që ushqehen me energji elektrike nga rrjeti (me kordon ushqyes) dhe pajisjeve që ushqehen me bateri (pa kordon ushqyes).

1) Siguria në vendin e punës

- Mbajeni sektorin tuaj të punës të pastër dhe të ndriçuar mirë. Rrëmuja dhe sektorët e punës të pandriçuar mund të shkaktojnë aksidente.
- Mos i përdorni pajisjet në atmosfera shpërthyes, si p.sh. në prani të lëngjeve, gazeve ose pluhurave të ndezshme. Pajisjet gjenerojnë shkëndija të cilat mund të ndezin pluhurin ose avujt.
- Mbajini larg fëmijët dhe personat e tjerë të pranishëm gjatë përdorimit të pajisjes. Nëse shpërqendroheni mund të humbisni kontrollin e pajisjes.

2) Siguria elektrike

- Spinat e furnizimit me energji të pajisjes duhet të përshtaten me prizën. Spina nuk duhet të ndryshohet në asnjë mënyrë. Mos përdorni përshtatës spine bashkë me pajisje me mbrojtje me tokëzim. Spinat e pandryshuara dhe prizat e përshtatshme ulin rrezikun e goditjeve elektrike.
- Shmangni kontaktin trupor me sipërfaqet e tokëzuara, si ato të tubacioneve, të sistemeve të ngrohjes, të sobave dhe të frigoriferëve. Ekziston një rrezik i lartë goditjeje elektrike nëse trupi juaj është i tokëzuar.
- Mbajini pajisjet larg shiut ose lagështirës. Uji që hyn në pajisje rrit rrezikun e goditjeve elektrike.
- Mos e keqpërdorni kordonin. Asnjëherë mos e përdorni kordonin për ta mbajtur, për ta tërhequr ose për ta hequr pajisjen nga priza. Mbajeni kordonin larg nga nxehtësia, vaji, tehet e mprehta ose nga pjesë të lëvizshme të pajisjes. Kordonët e dëmtuar ose të ngatërruar rrisin rrezikun e një goditjeje elektrike.

e) Nëse punoni jashtë me pajisjen, përdorni vetëm kordonë zgjatues të cilët janë të përshtatshëm për ambientet e jashtme. Përdorimi i një kordoni të përshtatshëm për ambientet e jashtme ul rrezikun e goditjes elektrike.

f) Nëse përdorimi i pajisjes në ambient të lagësht është i paevitueshëm, përdorni një burim energjie të mbrojtur me automat diferencial (RCD). Përdorimi i një automati diferencial ul rrezikun e një goditjeje elektrike.

3) Siguria personale

a) Qëndroni në gjendje gatishmërie, kushtojini vëmendje veprimeve që bëni dhe përdorni logjikën e shëndoshë gjatë përdorimit të pajisjes. Mos e përdorni pajisjen nëse jeni i lodhur ose nën ndikimin e drogës, alkoolit ose të medikamenteve. Një moment pakujdesie gjatë përdorimit të pajisjes mund të shkaktojë lëndime të rënda.

b) Përdorni pajisje mbrojtëse personale. Mbani gjithmonë mbrojtëse për sytë. Mbajtja e pajisjeve mbrojtëse personale si p.sh maskë për pluhurin, këpucë për sigurinë kundër rrëshqitjes, kaskë mbrojtëse ose mbrojtëse dëgjimi, në varësi të kushteve përkatëse, ul rrezikun e lëndimeve.

c) Shmangni vendosjen në punë pa dashje. Sigurohuni që pajisja të jetë e fikur para se ta lidhni me rrjetin e furnizimit me energji elektrike dhe/ose me batorninë, para se ta merrni ose ta mbani. Mbajtja e pajisjes me gishtin të çelësi apo vënia e saj në punë ndërkohë që çelësi është i ndezur, mund të shkaktojë incidente.

d) Hiqni veglat konfiguruese ose çelësat e dadove para se të ndizni pajisjen. Çelësat e dadove apo çelësat e tjerë të lënë në pjesët rrotulluese të pajisjes, mund të shkaktojnë lëndime.

e) Shmangni qëndrimet jo normale të trupit. Kujdesuni për një qëndrim të sigurt dhe mbani gjatë gjithë kohës ekuilibrin. Në këtë mënyrë mund ta kontrolloni më mirë pajisjen në situata të papritura.

f) Mbani rroba të përshtatshme. Mos mbani rroba të gjera ose bizhuteri. Mbani flokët dhe rrobat larg nga pjesët e lëvizshme. Rrobat e gjera, bizhuteritë ose flokët e gjata mund të kapen nga pjesët e lëvizshme.

g) Nëse disponohen mekanizma për thithjen dhe grumbullimin e pluhurave, ato duhet të montohen dhe përdoren siç duhet. Përdorimi i një thithëse pluhuri mund të ulë rreziqet për shkak të tymrave.

h) Mos kini vetëbesim të tepruar dhe mos i shpërfillni rregullat e sigurisë së pajisjes, edhe nëse jeni familjarizuar me pajisjen pas disa përdorimesh. Përdorimi i shkujdesur mund të çojë në lëndime të rënda brenda një fraksioni sekondi.

4) Përdorimi i pajisjes dhe mirëmbajtja

a) Mos e mbingarkoni pajisjen. Përdorni pajisjen përkatëse për qëllimin e caktuar. Me pajisjen e duhur punoni më mirë dhe më i sigurt sipas normës përkatëse të efikasitetit.

b) Mos përdorni një pajisje çelësi i së cilës është me defekt. Një pajisje e cila nuk mund të kontrollohet me anë të çelësit përbën rrezik dhe duhet të riparohet.

c) Hiqeni spinën nga priza dhe/ose hiqni baterinë, nëse është e heqshme, para se të bëni konfigurime në pajisje, të ndryshoni aksesore ose ta magazinoni diku pajisjen. Kjo masë parandaluese pengon ndezjen aksidentale të pajisjes.

d) Mbajini pajisjet joaktive larg fëmijëve dhe mos lejoni që të përdoren nga persona që nuk janë të familjarizuar me to ose me këto udhëzime. Pajisjet janë të rrezikshme nëse përdoren nga persona pa përvojë.

e) Mirëmbani pajisjet dhe aksesoret. Kontrolloni për keqvendosje ose ngecje të pjesëve të lëvizshme, thyerje të pjesëve dhe ndonjë problem tjetër që mund të ndikojë në përdorimin e pajisjes. Nëse ka dëmtime, riparoheni pajisjen përpara përdorimit. Shumë aksidente vijnë si pasojë e mosmirëmbajtjes së duhur të pajisjeve.

f) Mbajini pajisjet prerëse të mprehta dhe të pastra. Pajisjet prerëse të mirëmbajtura me kujdes e me tehe prerës të mprehta kanë më pak gjasa të ngecin dhe janë më të lehta për t'u manovruar.

g) Përdorini pajisjen, aksesoret, veglat e pajisjes etj. në përputhje me këto udhëzime, duke pasur parasysh kushtet e punës dhe punën që do të kryhet. Përdorimi i pajisjes për qëllime të tjera të ndryshme nga ato që janë parashikuar mund të shkaktojë situata të rrezikshme.

h) Mbajini dorezat dhe sipërfaqet e kapjes të thata, të pastra dhe pa vaj ose graso. Doreza dhe sipërfaqet e kapjes që rrëshqasin nuk lejojnë operim dhe kontroll të sigurt të pajisjes në situata të paparashikueshme.

5) Përdorimi dhe kujdesi për veglën me bateri

a) Karikoni bateritë vetëm me karikues, të cilët këshillohen nga prodhuesi. Një karikues i cili është i përshtatshëm për një lloj të caktuar baterish mund të paraqesë rrezik zjarri nëse përdoret me bateri të tjera.

b) Përdorni vetëm bateritë e parashikuara për këtë gjë në veglat elektrike. Përdorimi i baterive të tjera mund të shkaktojë plagosje ose rrezik zjarri.

c) Mbajeni baterinë që nuk përdoret larg nga kapëset e letrës, monedhat, çelësat, gozhdët, vidat ose nga objektet e tjera të vogla metalike pasi mund të krijojnë lidhje nga njëri pol në tjetrin. Një lidhje e shkurtër mes poleve të baterisë mund të shkaktojë djegie ose zjarr.

d) Në rast përdorimi të gabuar mund të rrjedhë lëng nga bateria. Mënjaroni kontaktin me të. Në rast kontakti aksidental, shpëlajeni me ujë. Nëse lëngu futet në sy, përveç larjes, duhet të kërkoni edhe ndihmën e mjekut. Lëngu që del nga bateria mund të shkaktojë irritime të lëkurës ose djegie.

e) Mos ekspozoni bateri ose pajisje të dëmtuar ose të ndryshuar. Bateritë e dëmtuara ose të modifikuara mund të sillen në mënyrë të paparashikuar dhe të shkaktojnë zjarr, shpërthim ose rrezik lëndimi.

f) Mos e ekspozoni baterinë ose pajisjen ndaj zjarrit ose temperaturave tepër të larta. Zjarri dhe temperatura mbi 130°C mund të shkaktojnë shpërthim.

g) Ndiqni të gjitha udhëzimet mbi karikimin dhe mos e karikoni baterinë ose pajisjen me bateri kurrë jashtë diapazonit të temperaturës të dhënë në manualin e përdorimit. Karikimi i gabuar ose karikimi në temperatura jashtë diapazonit të specifikuar mund të dëmtojë baterinë dhe të rrisë rrezikun e zjarrit.

HS

6) Servisi

- a) Besojani riparimin e pajisjes suaj vetëm një personi të kualifikuar për riparime i cili përdor vetëm pjesë këmbimi identike. Në këtë mënyrë garantohehet siguria e vazhdueshme e pajisjes.
- b) Mos i kurrë bëni shërbime mirëmbajtjeje baterive të dëmtuara. Mirëmbajtja e baterive duhet të bëhet nga prodhuesi ose pikat e autorizuar të shërbimit të klientit.

1.2.2 Paralajmërime për sigurinë për prerësen e barit dhe prerësen e barërave anësore

- a) Mos e përdorni makinerinë në mot të keq, veçanërisht kur ka rrezik rrufeje. Kjo ul rrezikun e goditjes nga rrufeja.
- b) Inspektioni me kujdes nëse ka kafshë të egra në zonën ku duhet të përdoret makineria. Kafshët e egra mund të lëndohen nga makineria gjatë përdorimit.
- c) Inspektioni me kujdes zonën ku duhet të përdoret makineria dhe hiqni të gjithë gurët, shkopinjët, kabllot, kockat dhe objektet e tepërta. Objektet e hedhura mund të shkaktojnë lëndim personal.
- d) Përpara përdorimit të makinerisë, kontrolloni gjithmonë me sy për të parë nëse tehu prerës dhe grupi i tij janë të dëmtuar. Pjesët e dëmtuara rrisin rrezikun e lëndimit.
- g) Mbajni mekanizmat mbrojtëse pa i hequr nga vendi. Mekanizmat mbrojtëse duhet të jenë në gjendje pune dhe të montuara siç duhet. Një mekanizëm mbrojtës i lirshëm, i dëmtuar ose i cili nuk funksionon siç duhet mund të rezultojë në lëndim personal.
- h) Mbajni hapjet e ajrit të ftohjes të pastër nga papastërtitë. Hyrjet e bllokua të ajrit dhe papastërtitë mund të rezultojnë në mbinxehje ose rrezik zjarri.
- i) Përdorni mbrojtëse për sytë dhe veshët. Pajisjet e duhura mbrojtëse pakësojnë lëndimet personale.
- j) Gjatë përdorimit të makinerisë, përdorni gjithmonë këpucë mbrojtëse dhe sandale të hapura. Kjo redukton gjasat e lëndimit të këmbëve nga kontakti me tehun prerës në lëvizje.
- k) Gjatë kohës që punoni me makinerinë, vishni gjithmonë veshje të tilla si pantallona që mbulojnë këmbët e përdoruesit. Kontakti me tehun apo fillin prerës mund të shkaktojë lëndime.
- l) Mbajni larg personat rastësorë e kureshtarë gjatë përdorimit të makinerisë. Mbeturinat e hedhura mund të rezultojnë në lëndime serioze personale.
- m) Mos e vini në punë makinerinë në lartësinë mbi nivelin e belit. Kjo ju ndihmon të parandaloni kontaktin e padëshiruar të tehut prerës dhe ju mundëson të keni kontroll më të mirë të makinerisë në situata të papritura.
- n) Tregoni kujdes kur e vini makinerinë në punë në bar të njomë. Ecni dhe mos vraponi. Kjo redukton rrezikun e rrëshqitjes dhe rënies që mund të rezultojë në lëndim personal.
- o) Mos e përdorni makinerinë në vende shumë të pjerrëta. Kjo redukton rrezikun e humbjes së kontrollit, rrëshqitjes dhe rënies që mund të rezultojë në lëndim personal.
- p) Gjatë përdorimit në vende të pjerrëta, gjithmonë siguroni të keni mbështetje të mirë të këmbëve, gjithmonë punoni tërthorazi vendeve të pjerrëta, asnjëherë në drejtimin lart ose poshtë dhe tregoni shumë kujdes gjatë ndryshimit të drejtimit. Kjo redukton rrezikun e humbjes së kontrollit, rrëshqitjes dhe rënies që mund të rezultojë në lëndim personal.
- q) Mbajni të gjithë kordonët elektrikë larg zonës së prerjes. Kordonët elektrikë mund të jenë të fshehur në ligustra ose shkurre dhe mund të priten ose të dëmtohen pa dashje nga filli apo tehu prerës.
- r) Mbajni të gjitha pjesët e trupit larg fillit apo tehu prerës të prerëses. Mos pastroni materiale nga makineria deri sa të jetë shkëputur nga furnizimi me energji. Filli apo tehu prerës në lëvizje mund të shkaktojë lëndime personale serioze.
- s) Transportojeni makinerinë në gjendje të fikur dhe larg trupit tuaj. Lëvizja si duhet e makinerisë redukton gjasat për kontakt aksidental me një fill apo tehu prerës të prerëses.
- t) Përdorni për koka prerëse zëvendësuese dhe prerës apo fill shkurtues vetëm ato të specifikuara nga prodhuesi. Pjesë zëvendësimi të pasakta mund të shkaktojnë humbje të kontrollit, thyerje dhe plagosje.
- u) Mos i zëvendësoni tehet apo fijet shkurtuese me tela apo tehe metalike. Përdorimi i elementeve prerëse të pakomanduara mund të shkaktojë plagosje.

1.3 Udhëzime të tjera sigurie

1.3.1 Përdorimi i synuar

Prerësja GARDENA shërben për prerjen dhe qethjen e barit të kopshteve nëpër oborret private dhe ato në përdorim.

Produkti nuk është i përshtatshëm për përdorim të vazhdueshëm (përdorim profesional).



RREZIK!

Rrezik lëndimi!

Mos e përdorni produktin për prerjen e gardheve me shkurre, për copëtimin e materialeve apo për kompostim.

1.3.2 Paralajmërime të sigurisë për bateritë dhe karikuesit e baterisë



Lexoni të gjitha paralajmërimet dhe udhëzimet e sigurisë. Mos ndjekja e paralajmërimeve dhe udhëzimeve mund të rezultojë në goditje elektrike, zjarr dhe/ose lëndime të rënda.

- Ruani udhëzimet në një vend të sigurt. Përdorimi i karikuesit e baterisë vetëm nëse i njihni të gjitha funksionet e tij dhe mund t'i kryeni ato pa kufizime ose nëse keni marrë udhëzimet e duhura.
- Mos e përdorni produktin në atmosfera shpërthyes.
- Mbikëqyrni fëmijët gjatë përdorimit, pastrimit dhe mirëmbajtjes. Në këtë mënyrë sigurohet që fëmijët nuk luajnë me karikuesin e baterisë.
- Karikoni vetëm bateri me jone litiumi të sistemit "POWER FOR ALL" lloji PBA 18 V me një kapacitet prej 1,5 Ah ose më shumë (5 pila baterie ose më shumë). Tensioni i baterisë duhet të përputhet me tensionin e karikimit të baterisë të karikuesit të këtij të fundit. Mos karikoni bateri që nuk rikarikohen. Përndryshe, ka rrezik për zjarr dhe shoërtim.
- Përdorimi i karikuesit e baterisë vetëm në ambiente të mbyllura dhe mbajeni larg lagështisë. Hyrja e ujit në karikuesin e baterisë rrit rrezikun e goditjes elektrike.
- Mbani karikuesin e baterisë të pastër. Për shkak të papastërtisë ka rrezik për goditje elektrike.
- Para përdorimit kontrolloni gjithmonë karikuesin e baterisë, duke përfshirë kabllon dhe spinën. Mos e përdorni karikuesin e baterisë nëse vëreni ndonjë dëmtim. Mos e hapni vetë karikuesin e baterisë, sigurohuni që çdo riparim të kryhet vetëm nga një personel i kualifikuar duke përdorur vetëm pjesë këmbimi origjinale. Karikuesit e baterive, kabllot dhe spinat e dëmtuara rrisin rrezikun e një goditjeje elektrike.
- Mos e përdorni karikuesin e baterisë në sipërfaqe lehtësisht të djegshme (p.sh. letër, tekstile, etj.) ose në mjedise të djegshme. Për shkak të nxehtësisë së karikuesit të baterisë gjatë karikimit ekziston rrezik zjarri.
- Nëse kabllotja e lidhjes duhet zëvendësuar, kjo duhet të kryhet nga GARDENA ose nga një qendër e autorizuar shërbimi për veglat elektrike GARDENA, për të shmangur rreziqet e sigurisë.
- Këto paralajmërime sigurie vlejné vetëm për bateritë me jone litiumi 18 V të sistemit "POWER FOR ALL".
- Karikojni bateritë vetëm me karikues të rekomanduar nga prodhuesi. Karikuesi i baterisë që është i përshtatshëm për një lloj baterie mund të shkaktojë rrezik zjarri nëse përdoret me bateri të tjera.
- Mund të dalin edhe avuj nëse bateria është e dëmtuar ose përdoret në mënyrë të gabuar. Sigurohuni që zona të jetë e ajrosur mirë dhe të kërkoni ndihmë mjekësore nëse përjetoni efekte negative. Avujt mund të ngacmojnë aparatit e frymëmarrjes.
- Nëse bateria është me defekt, lëngu i baterisë mund të derdhet dhe të lagë objektet pranë saj. Kontrolloni pjesët e prekura. Pastrojini ose ndërrojnë nëse është e nevojshme.
- Në rast se përdoret në mënyrë të papërshtatshme ose nëse është e dëmtuar, nga bateria mund të rrjedhë lëng i ndezshëm. Shmangni kontaktin. Në rast kontakti aksidental, shpëlajeni me ujë. Nëse lëngu futet në sy, kërkoni ndihmë shtesë mjekësore. Lëngu që del nga bateria mund të shkaktojë iritimi të lëkurës ose djegie.
- Përdorimi i baterisë vetëm me produktet partnere të sistemit "POWER FOR ALL". Bateritë 18 V që mbajnë mbishkrimin "POWER FOR ALL" janë plotësisht të përputhshme me produktet në vijim: të gjitha produktet partnere 18 V të sistemit "POWER FOR ALL".
- Shihni rekomandimet e baterisë në manualin e përdorimit për produktin tuaj. Kjo është mënyra e vetme për të përdorur në mënyrë të sigurt baterinë dhe produktin, si edhe për të mbrojtur bateritë nga mbingarkesat e rrezikshme.
- Karikojni bateritë vetëm me karikues të rekomanduar nga prodhuesi ose nga partnerët e sistemit "POWER FOR ALL". Karikuesi i baterisë që është i përshtatshëm për një lloj të caktuar baterie, përbën rrezik zjarri kur përdoret me bateri të tjera (lloji i baterisë: PBA 18 V etj./ Karikuesit e përputhshëm të baterisë: AL 18 etj.).
- Bateria dërgohet pjesërisht e karikuar. Për të siguruar performancë të plotë të baterisë, karikoni plotësisht baterinë me karikuesin e baterisë përpara se ta përdorni për herë të parë.
- Mbajni bateritë larg fëmijëve.
- Mos e hapni baterinë. Ekziston rreziku i një qarku të shkurtër.
- Mos e lidhni baterinë në qark të shkurtër. Kur bateria nuk përdoret, mbajeni larg nga kapëset e letrës, monedhat, çelësat, gozhdët, vidat ose nga objektet e tjera të vogla metalike, pasi ato mund të shkaktojnë lidhje të kontakteve. Një lidhje e shkurtër mes poleve të baterisë mund të shkaktojë djegie ose zjarr.
- Kontaktet e baterisë mund të jenë të nxehta pas përdorimit. Kujdes kontaktet e nxehta kur të hiqni bateritë.
- Bateria mund të dëmtohet nga objekte të mprehta të tilla si gozhdë, kaçavida ose forca e jashtme. Mund të ndodhë një qark i shkurtër i brendshëm dhe bateria mund të marrë flakë, të nxjerrë tym, të shpërthejë ose të mbinxehet.
- Mos i bëni kurrë shërbim baterive të dëmtuara. Të gjitha mirëmbajtjet e baterive duhet të kryhen vetëm nga prodhuesi ose nga qendrat e autorizuar të shërbimit.
- Mbrojeni baterinë nga nxehtësia, duke përfshirë ekspozimin për një kohë të gjatë ndaj rrezeve të diellit, zjarrit, papastërtisë, ujit dhe lagështisë. Ekziston rreziku i shpërthimit dhe i qarkut të shkurtër.
- Përdorimi dhe ruajtja e baterisë vetëm në temperaturë ambiente midis -20°C dhe +50°C. Në verë, mos e lini baterinë në makinë, për shembull. Në temperatura < 0°C, performanca mund të ulët në varësi të pajisjes.
- Karikojni baterinë vetëm në temperaturë ambiente ndërmjet 0°C dhe +45°C. Karikimi jashtë diapazonit të temperaturës mund ta dëmtojë baterinë dhe të rrisë rrezikun e zjarrit. Pas përdorimit lëreni baterinë të ftohet për të paktën 30 minuta, para se ta karikoni apo ta magazinoni.

1.3.3 Udhëzime shtesë për sigurinë elektrike

RREZIK!

Rrezik për arrest kardiak!

Produkti krijon fushë elektromagnetike gjatë përdorimit. Kjo fushë elektromagnetike mund të ndikojë në funksionalitetin e implanteve mjekësore aktive ose pasive (p.sh. stimuluesit kardiakë), gjë e cila mund të rezultojë në lëndime të rënda ose vdekje.

→ Konsultohuni me mjekun tuaj dhe me prodhuesin e implantit përpara përdorimit të këtij produkti. Hiqni baterinë kur nuk jeni duke përdorur produktin.

1.3.4 Udhëzime të tjera për sigurinë personale

RREZIK!

Rrezik mbytjeje!

Pjesët e vogla mund të gëlltiten.

→ Mbajini larg fëmijët e vegjël gjatë montimit të produktit.

→ Kontrolloni makinerinë për dëme në rast se godisni një objekt të fortë ose nëse ndodhin dridhje të tepërta.

→ Mbajini duart larg limitit të gjatësisë së fillit prerës.

→ Shmangni situata që mund të ndodhin gjatë punës normale, si për shembull, bllokimi i kasetës së fillit.

→ Bëni pastrim dhe mirëmbajtje para se ta vendosni makinerinë në magazinim.

→ **Mos e përdorni produktin në afërsi të ujit apo për mirëmbajtje të pëllgjeve.** Kjo parandalon hyrjen e ujit dhe dëmtimin.

2. MONTIMI

RREZIK!

Plagë prerjeje të shkaktuara nga filli prerës.

Nëse produkti ndizet aksidentalisht, personat në afërsi mund të lëndohen nga filli prerës.

→ Hiqni baterinë para se të montoni produktin. Vishni doreza mbrojtëse. Instaloni kapakun mbrojtës.

2.1 Fusha e furnizimit

	Artikulli 14703-20	Artikulli 14703-55
Prerëse me bateri	x	x
Karikuesi i baterisë	x	-
Bateri (4,0 Ah)	x	-
Manuali i përdorimit	x	x

2.2 Vendosja e shinës [Fig. A1]

1. Shtyjeni shinën ① në manikotën shtrënguese ② deri sa të shkojë në vendin e vet dhe të fiksohet duke kërcitur.

Sigurohuni që shina të jetë e vendosur në mënyrë të sigurt.

2. Shtërngoni manikotën shtrënguese ②.

2.3 Vendosja e kapakut mbrojtës dhe e ruajtësit të bimës [Fig. A2/A3]

RREZIK!

Rrezik lëndimi.

Pickimi i gishtave gjatë montimit mund të çojë në lëndime.

→ Tregoni kujdes për gishtat kur montoni dy pjesët e shkurtuesit.

1. Shtyjeni me rëshqitje pjesën e përparme të kapakut mbrojtës ④ në kokën e prerëses së barit ③ derisa ajo të fiksohet duke kërcitur.
2. Shtyjeni me rëshqitje pjesën e pasme të kapakut mbrojtës ⑤ në kokën e prerëses së barit ③ për deri sa të arrijë.
3. Me kujdes shtërngoni dy vidat e vogla ⑥.
4. Përhapeni 1 ruajtësen e bimës ⑦ lehtësisht në drejtim jashtë dhe shtyjeni 2 në kokën e prerëses së barit ③ deri sa të fiksohet në vend duke kërcitur.

2.4 Montimi i dorezës ndihmëse [Fig. A4]

1. Shtyjeni dorezën ndihmëse ⑧ në kllapën e dorezës ⑨.
Sigurohuni që doreza ndihmëse të jetë e fiksuar mirë.
2. Shtërngojeni vidën e madhe (M5x32) ⑩.

3. PËRDORIMI

RREZIK!

Plagë prerjeje të shkaktuara nga filli prerës.

Nëse produkti ndizet aksidentalisht, personat në afërsi mund të lëndohen nga filli prerës.

→ Prisni derisa filli prerës të ndalet plotësisht para se të kontrolloni apo të transportoni produktin. Hiqni baterinë. Vishni doreza mbrojtëse.

3.1 Karikimi i baterisë [Fig. O1 / O2 / O3]

KUJDES!

Dëmtimi i pronës.

Nëse tensioni i burimit të energjisë nuk përputhet me specifikimet në pllakën e specifikimeve të karikuesit të baterisë, karikuesi i baterisë mund të dëmtohet.

→ Vini re tensionin e rrjetit.

RREZIK!

Rrezik lëndimi.

Mund t'ju ngecin gishtat kur vendosni baterinë.

→ Kini kujdes gishtat.

Falë procesit inteligjent të karikimit, gjendja e karikimit të baterisë dallohet automatikisht dhe karikohet me rrymën përkatëse optimale në varësi të temperaturës dhe voltazhit të baterisë. Në këtë mënyrë bateria mbrohet me kujdes dhe mbahet përherë e karikuar plotësisht kur ruhet në karikues.

1. Shtypni butonin e lirimit ① dhe hiqni baterinë ② nga foleja e baterisë.
2. Lidhni karikuesin e baterisë ③ me një prizë elektrike në rrjet.
3. Shtyjeni karikuesin e baterisë ④ mbi bateri ⑤.

Kur treguesi i karikimit të baterisë ⑥ në karikuesin e baterisë pulson me ngjyrë të gjelbër, atëherë bateria po karikohet.

Kur treguesi i karikimit të baterisë ⑥ në karikuesin e baterisë ndriçon vazhdimisht me ngjyrë të gjelbër, bateria është plotësisht e karikuar (koha e karikimit, shihni 7. TË DHËNAT TEKNIKE).

4. Kontrolloni rregullisht nivelin e karikimit gjatë karikimit.
5. Kur bateria ⑤ të jetë plotësisht e karikuar, bateria ⑥ mund të shkëputet nga karikuesi i baterisë ③.

3.2 Domethënia elementeve të ekranit

3.2.1 Treguesi i karikimit të baterisë në karikuesin e baterisë [Fig. O3]

Pulsimi i treguesit të karikimit të baterisë ⑥



Cikli i karikimit sinjalizohet nëpërmjet pulsimit të treguesit të karikimit të baterisë ⑥.

Shënim: Procesi i karikimit është i mundur vetëm kur temperatura e baterisë është brenda diapazonit të lejuar të temperaturës së karikimit, shihni 7. TË DHËNAT TEKNIKE.

Treguesi i karikimit të baterisë ⑥ tregon një dritë të vazhdueshme



Drita e vazhdueshme në treguesin e karikimit të baterisë ⑥ sinjalizon që bateria është e karikuar plotësisht ose që temperatura e baterisë është përtej diapazonit të lejuar të temperaturës së karikimit dhe, rrjedhimisht, nuk mund të karikohet. Sapo të arrihet diapazoni i lejuar i temperaturës, bateria karikohet.

Nëse bateria nuk është e lidhur në prizë, **ndriçimi i vazhdueshëm** i treguesit të karikimit të baterisë ⑥ sinjalizon që spina është e futur në prizë dhe që karikuesi i baterisë është gatë për punë.

3.2.2 Treguesi i gjendjes së karikimit ⑦ të baterisë në produkt [Fig. O4/O6]

Pas ndezjes së produktit, treguesi i gjendjes së karikimit të baterisë ⑦ shfaqet për 5 sekonda.

Treguesi i gjendjes së karikimit të baterisë	Gjendja e karikimit të baterisë
①, ② dhe ③ ndriçojnë me ngjyrë të gjelbër	67 – 100 % e karikuar
① dhe ② ndriçojnë me ngjyrë të gjelbër	34 – 66 % e karikuar
① ndriçon me ngjyrë të gjelbër	11 – 33 % e karikuar
① pulson me ngjyrë të gjelbër	0 – 10 % e karikuar

Nëse drita LED ① pulson me ngjyrë të gjelbër, bateria duhet të karikohet.

Nëse drita LED ① e defekteve ndizet ose pulson, shihni 6. ZGJIDHJA E PROBLEMEVE.

3.2.3 Paneli i kontrollit [Fig. O4]

Butoni Ndiz/Fik

→ Shtypni butonin Ndiz/Fik  në panelin e kontrollit .

Kur prerësja të jetë e ndezur, LED ndezur  ndriçon.

Prerësja fiket automatikisht pas 1 minute.

Butoni Përshejto

→ Shtypni butonin e përshejtimit  në panelin e kontrollit.

Kur aktivizohet modaliteti i përshejtimit, LED  ndriçohet.



Modaliteti i përshejtimit rrit shpejtësinë e motorit për performancë maksimale të prerjes.

Treguesi i gjatësisë së fillit prerës

Treguesi i gjatësisë së fillit prerës  ndriçohet nëse filli prerës është tepër i shkurtër dhe prerësja nuk pret / ngarkohet kur motori është në punë.

→ Zgjatani fillin prerës (shih "3.7 Zgjatja e fillit prerës (trokitje automatike) [Fig. O10/O11]").

3.2.4 Pozicioni i punës [Fig. O5]

→ Mbajeni produktin me anën e dorezës ndihmëse  dhe dorezës kryesore  në mënyrë të tillë që koka prerëse  të anohet pak përpara.

Shmangni kontaktin midis fillit prerës dhe objekteve të ngurta (mur, gurë, gardh, etj.) për të mos lejuar që filli prerës të saldohet apo të këputet.

3.3 Ndezja / ndalimi i prerësit





RREZIK!

Rrezik lëndimi







Rrezik lëndimi nëse produkti nuk fiket kur lëshohet leva e ndezjes.

→ Mos e neutralizoni mekanizmin e sigurisë ose çelësat. Për shembull, mos e fiksoni levën e ndezjes në dorezë. Në produkt, mos bëni asnjë ndryshim që nuk përmendet në këtë manual.

3.3.1 Para ndezjes [Fig. O1]







1. Kontrolloni që kapaku mbrojtës dhe ruajtësja e bimëve të jenë të vendosura si duhet (shih "2.3 Vendosja e kapakut mbrojtës dhe ruajtësës së bimëve [Fig. A2/A3]").
2. Futni baterinë  në follenë e baterisë  derisa ajo të fiksohet dhe të lëshojë një tingull kërcitës.

3.3.2 Ndezja e prerëses [Fig. O1/O5/O6]

1. Shtypni butonin Ndiz/Fik  (gjysmë sekonde) në panelin e kontrollit  deri sa drita e ndezjes LED  të ndriçojë në ngjyrë të gjelbër.
2. Mbajeni dorezën ndihmëse  me një dorë.
3. Mbajeni dorezën kryesore  me dorën tjetër dhe tërhiqni levën e ndezjes .



Prerësja fillon të punojë.

3.3.3 Ndalimi i prerëses

1. Lëshoni levën e ndezjes .
- Prerësi pushon punën.*
2. Shtypni butonin Ndiz/Fik  në panelin e kontrollit  derisa drita e ndezjes LED  të fiket.
 3. Prisni derisa filli prerës  të ndalet plotësisht.
 4. Hiqni baterinë .

3.4 Rregullimi i pozicionit i dorezës ndihmëse [Fig. O7]



Doreza ndihmëse  mund të pozicionohet në varësi të gjatësisë suaj.

1. Hapni levën shtrënguese .
2. Shtypni dorezën ndihmëse  në pozicionin e dëshiruar.
3. Mbylleni levën shtrënguese .



3.4.1 Rregullimi i forcës shtrënguese të levës shtrënguese [Fig. O7]

Forca shtrënguese e levës shtrënguese  mund të rregullohet sipas pozicionit që dëshirohet.

Forca shtrënguese tepër e fortë:

1. Hapni levën shtrënguese .
2. Rrotullojeni vidën  në kahun kundërorar me kaçavidë.
3. Mbylleni levën shtrënguese .

Forca shtrënguese tepër e dobët:

4. Hapni levën shtrënguese .
5. Rrotullojeni vidën  në kahun orar me kaçavidë.
6. Mbylleni levën shtrënguese .

3.5 Rregullimi i mbrojtjes së bimëve [Fig. O9]

- Pozicioni i punës [Fig. O8]

- Pozicioni i parkut [Fig. O9]

→ Kthejeni mbrojtësen e bimëve  në pozicionin e dëshiruar deri sa të lëshojë një tingull kërcitës kur shkon në vend.

3.6 Transportimi i prerëses



RREZIK!

Rrezik lëndimi

Nëse futet bateria dhe prerësja ndizet, mundet që pa dashje të tërhiqet leva e nisjes dhe prerësja të nisë nga puna.

→ Transportojeni prerësen vetëm pasi të jetë hequr bateria dhe prerësja të jetë e fikur.



→ Kthejeni mbrojtësen e bimëve  në pozicionin e parkimit derisa të shkojë në vend e të lëshojnë një tingull kërcitës.

3.7 Zgjatani fillin prerës (automatik) [Fig. O4/O10/O11]

Funksioni trokitje automatike aktivizohet ndërsa motori është në funksionim.

Prerja e barit do të jetë e pastër si duhet vetëm nëse filli prerës është gjatësinë maksimale. Filli prerës mund të duhet të zgjatet disa herë kur fillohet për herë të parë.

Treguesi i gjatësisë së fillit prerës  ndriçohet nëse filli prerës është tepër i shkurtër dhe prerësja nuk pret / ngarkohet kur motori është në punë.

1. Ndizni prerësen.
 2. Mbajeni kokën e prerëses  në pozicion paralel me tokën dhe trokisni pak në tokë të fortë (shmangni presion të vazhdueshëm e të zgjatur).
- Filli prerës  zgjatet automatikisht me anë të një veprimi të dëgjueshëm ndërrimi dhe sillet në gjatësinë e duhur me anë të një limituesi të fillit .
- Nëse është e nevojshme, trokisni lehtë disa herë me radhë.

Treguesi i gjatësisë së fillit prerës  ndriçohet nëse filli prerës është tepër i shkurtër dhe prerësja nuk pret / ngarkohet kur motori është në punë.

Kur filli prerës  arrin limituesin e fillit , treguesi i gjatësisë së fillit prerës  zhduket.

4. MIRËMBAJTJA



RREZIK!

Plagë prerjeje të shkaktuara nga filli prerës.

Nëse produkti ndizet aksidentalisht, personat në afërsi mund të lëndohen nga filli prerës.

→ Prisni deri sa filli prerës të ndalojë plotësisht para se t'i bëni shërbime produktit. Hiqni baterinë. Vishni doreza mbrojtëse. *Tehet e mprehta në fillin prerës, limituesi i fillit apo pjesë të tjera mund të shkaktojnë lëndime.*

4.1 Pastrimi i prerësit [Fig. M1]



RREZIK!

Rrezik lëndimi!

Rrezik lëndimi dhe rrezik dëmtimi ndaj produktit.

→ Mos përdorni ujë ose rrymë uji (veçanërisht rrymë uji me presion të lartë) për të pastruar produktin. *Kjo mund ta dëmtojë produktin ose të lejojë ujin që të depërtojë në komponentët elektrikë dhe të shkaktojë gërryerje apo qarqe të shkurtra.* Mos pastroni me kimikate, duke përfshirë benzinën ose tretësit. Disa prej tyre mund të shkatërrojnë pjesë të rëndësishme prej plastike.

Foletë e qarkullimit të ajrit duhet të jenë gjithnjë të pastra.

1. Pastrojini foletë e qarkullimit (16) në dorezën kryesore (11) dhe në kokën e prerëses (3) me një furçë të butë (mos përdorni kaçavidë). *Përdorimi i veglave të tjera mund ta dëmtojë produktin.*
2. Pastroni të gjitha pjesët lëvizëse pas çdo përdorimi. Në veçanti, largoni mbetjet e barit dhe papastërtitë e tjera nga kapaku mbrojtës (5).
3. Pastrojeni rregullisht kokën ose kasetën e prerëses.

4.2 Pastrimi i baterisë dhe karikuesit të baterisë

Sipërfaqja dhe kontaktet e baterisë dhe karikuesi i baterisë duhet të jenë të pastra dhe të thata para lidhjes së baterisë me karikuesin e baterisë.

→ Mos përdorni ujë të rrjedhshëm.

4.2.1 Pastrimi i baterisë

Mos përdorni substanca kimike për të pastruar baterinë.

→ Përdorni një furçë të butë, të pastër dhe të thatë për të pastruar herë pas herë foletë e ajrosjes dhe kontaktet e baterisë.

4.2.2 Pastrimi i karikuesit të baterisë

→ Përdorni një leckë të butë dhe të thatë për të pastruar kontaktet dhe pjesët plastike.

Bëni pastrim dhe mirëmbajtje gjithmonë para vendosjes në magazinë.

4.3 Zëvendësimi i kasetës së fillit [Fig. M2/M3]:

! RREZIK!
Rrezik lëndimi!
 Rrezik lëndimi nga prerës metalikë.
 → Mos përdorni prerës, pjesë këmbimi, apo aksesore që nuk janë të autorizuar nga GARDENA. Përdorni vetëm kaseta filli origjinale nga GARDENA.

Kur brinja e konsumimit (V) të mos duket më, kapaku i kasetës (17) duhet të ndërrohet.

Mund të merrni kasetë filli zëvendësuese ose kapak kasete nga tregtari juaj i produkteve GARDENA ose direkt nga shërbimi i GARDENA.

Për Art. 14703 PowerTrim 30/18V P4A:

- Kasetë filli GARDENA për prerëse Art. 5411
- Kapak kasete GARDENA për prerëse Art. 5413

1. Shtypni kapakun e kasetës (17) në dy kapëset (18) në të njëjtën kohë dhe hiqni.
 2. Hiqni kasetën e fillit (19).
 3. Hiqni gjithë pislëkun e mundshëm nga kllapa e kasetës së fillit (20).
 4. Ushqejeni fillin prerës (14) me anë të manikotës metalike (21).
 5. Futni kasetën e fillit (19) në kllapën e kasetës së fillit (20).
 6. Tërhiqeni fillin prerës (14) nga kaseta e fillit prerës (19) nga brima e unazës plastike (21) deri në limituesin e fillit (15).
 7. Vendoseni kapakun e kasetës (17) në kllapën e kasetës së fillit (20) deri sa të dyja kapëset (18) të shkojnë në vend e të lëshojnë një tingull kërcitës. *Sigurohuni që filli prerës të mos jetë i shtypur.*
- Nëse kapaku i kasetës (17) nuk mund të futet në folenë e vet, rrotullojeni kasetën e fillit (19) para e prapa derisa kaseta e fillit (19) të futet plotësisht në kllapën e kasetës së fillit (20).

5. MAGAZINIMI

5.1 Fikja

Produkti duhet të ruhet larg fëmijëve.

1. Hiqni baterinë (8).
2. Karikimi i baterisë (shihni "3.1 Karikimi i baterisë [Fig. O1/O2/O3]").
3. Pastroni prerësen, baterinë dhe karikuesin e baterisë (shihni "4. Mirëmbajtja").
4. Depozitoni prerësin, baterinë akumuluese dhe ushqyesin e baterisë në një vend të thatë, të mbyllur dhe pa ngrica.

6. NDREQJA E GABIMEVE

! RREZIK!
Plagë prerjeje të shkaktuara nga filli prerës.
 Nëse produkti ndizet aksidentalisht, personat në afërsi mund të lëndohen nga filli prerës.
 → Prisni derisa filli prerës të ketë ndalur para se të zgjidhni problemet me produktin. Hiqni baterinë. Vishni doreza mbrojtëse.

6.1 Tabela e gabimeve

Problemi	Shkaku i mundshëm	Zgjidhja
Prerësja nuk ndizet	Butoni i ndezjes LED është i fikur. Bateria nuk është futur plotësisht në folenë e baterisë.	→ Shtypni butonin Ndiz/Fik. → Fusni baterinë plotësisht në folenë e baterisë derisa ta dëgjoni të puthitet në vend dhe të lëshojë një tingull kërcitës.
Prerësi nuk pret mirë	Filli prerës është i konsumuar ose shumë i shkurtër. Filli prerës është përdorur deri në fund. Filli prerës mblidhet ose ngjitet në kasetën e fillit.	→ Zgjateni fillin prerës (shih "Zgjatja e fillit prerës (trokitje automatike)"). → Zëvendësojeni kasetën e fillit (shihni "Zëvendësimi i kasetës së fillit"). → Tërhiqeni fillin prerës jashtë kasetës së fillit (shih "Zëvendësimi i kasetës së fillit").
Prerësja e barit dridhet shumë	Zhbalancimi është rritur për shkak të ndotjes së madhe të kllapës së kasetës	→ Hapeni kapakun e kasetës dhe largoni të gjitha mbetjet e pista dhe të barit.
Prerësja nuk ndalon	Leva e ndezjes ka ngecur.	→ Hiqni baterinë dhe lironi levën e ndezjes.
Prerësja ndalon	Prerje të gjata janë mbledhur përreth kllapës së kasetës së fillit.	→ Hiqni barin e prerës.
Filli prerës nuk mund të zgjatet ose harxhohet shumë shpejt	Filli është bërë tepër i thatë ose i lehtë për t'u thërrmuar (p.sh. gjatë dimrit). Kontakt i shpeshtë i fillit prerës me objekte të forta.	→ Vendoseni kasetën e fillit në ujë për rreth 10 orë. → Shmangni kontaktin midis fillit prerës dhe objekteve të forta.
Prerësja e barit nuk ndizet ose ndalet. Drita LED (L) pulson me ngjyrë të gjelbër [Fig. 04]	Bateria është bosh.	→ Karikoni baterinë.
Prerësja e barit nuk ndizet ose ndalet. Drita LED e defekteve (M) ndriçon me ngjyrë të kuqe [Fig. 04]	Temperatura e baterisë është përtej diapazonit të lejuar. Midis poleve të baterisë ka pika uji ose lagështi. Mbajtësja e bobinës së fillit është bllokuar. Ngarkesë e rëndë	→ Prisni derisa temperatura e baterisë të ketë rënë midis 0°C dhe + 45°C. → Hiqni pikat e ujit ose lagështinë me një leckë të thatë. → Hiqni bllokuesin. → Reduktoni ngarkesën.
Prerësja e barit nuk ndizet ose ndalet. Drita LED e defekteve (M) pulson me ngjyrë të kuqe [Fig. 04]	Prerësja është me defekt.	→ Kontakti shërbimin "GARDENA".
Prerësja e barit nuk ndizet ose ndalet. Drita LED e defekteve (M) nuk ndriçon [Fig. 04]	Bateria është me defekt. Prerësja është me defekt.	→ Zëvendësoni baterinë. → Kontakti shërbimin "GARDENA".
Procesi i karikimit nuk është i mundur. Treguesi i karikimit të baterisë (C) ndriçon vazhdimisht me ngjyrë të gjelbër	Bateria nuk është vendosur siç duhet në karikuesin e baterisë. Kontaktet e baterisë janë të ndotura Temperatura e baterisë është përtej diapazonit të lejuar. Bateria është me defekt.	→ Vendosni siç duhet baterinë te karikuesi i baterisë. → Pastroni kontaktet e baterisë (shih "4.2.1 Pastrimi i baterisë") → Prisni derisa temperatura e baterisë të ketë rënë midis 0°C dhe + 45°C. → Zëvendësoni baterinë.

Problemi	Shkakë e mundshme	Zgjidhja
Procesi i karikimit nuk është i mundur. Treguesi i karikimit të baterisë nuk ndriçon	Spina elektrike e karikuesit të baterisë nuk është futur siç duhet në prizë. Priza, kabloja ose karikuesi kanë defekt.	→ Fusni plotësisht spinën e rrjetit në prizën elektrike. → Kontrolloni tensionin e rrjetit. → Nëse nevojitet, kontrolloni karikuesin nga një tregtar i specializuar dhe i autorizuar ose nga shërbimi i GARDENA.

SHËNIM:

Riparimet duhet të kryhen vetëm nga departamentet e shërbimit të GARDENA ose përfaqësues të specializuar të miratuar nga GARDENA.

→ Kontaktoni qendrën tuaj të shërbimit "GARDENA" në rast defektesh të tjera (shikoni pjesën mbrapa).

7. TË DHËNAT TEKNIKE

Prerëse me bateri	Njësia	Vlera (Artikulli 14703)
Diametri i fillit prerës	mm	2
Gjerësia e prerjes	cm	30
Shpejtësia e kasetës së fillit normale/e përshpejtuar	R/min.	7000/8000
Stoku i fillit të prerjes	m	4
Zgjatje e fillit prerës		Trokijtje e lehtë automatike
Pesha (pa bateri)	kg	2,4
Niveli i trysnisë së zërit $L_{PA}^{1)}$	dB (A)	79
Pasiguria k_{PA}	dB (A)	3
Niveli i zhurmës i fuqisë së zërit $L_{WA}^{2)}$; matur/garantuar	dB (A)	90/92
Toleranca k_{WA}	dB (A)	1.6
Dridhje të dorës-krahut $a_{vhw}^{1)}$	m/s^2	0,7
Toleranca k_{vhw}	m/s^2	1.5

Metodat e matjes sipas: ¹⁾EN 50636-2-91 ²⁾RL 2000/14/EC/S.I. 2001 Nr.1701

SHËNIM: Vlera e dhënë e dridhjes së emetuar u mat në përputhje me një procedurë të normuar kontrolli dhe mund të përdoret për krahasimin e veglave elektrike me njëra-tjetrën. Kjo vlerë mund të përdoret edhe për vlerësimin paraprak të ekspozimit. Vlera e emetimit të dridhjes mund të ndryshojë gjatë përdorimit konkret të veglës elektrike.

Bateria e sistemit PBA 18 V 4,0 Ah W-B	Njësia	Vlera (art. nr. 14905)
Tensioni i baterisë	V (DC)	18
Kapaciteti i baterisë	Ah	4,0
Numri i pilave (jone litiumi)		10
Karikuesi i baterisë të përshatshëm me sistem "POWER FOR ALL"	AL 1810 CV/AL 1815 CV/AL 18V-20/AL 1830 CV/AL 1880 CV	
Karikuesi i baterisë i sistemit AL 1810 CV P4A	Njësia	Vlera (Nr. i artikullit 14900)
Tensioni i rrjetit	V (AC)	220–240
Frekuenca e rrjetit	Hz	50–60
Fuqia nominale	W	26
Tensioni i karikimit të baterisë	V (DC)	18
Rryma maksimale e karikimit të baterisë	mA	1000
Koha e karikimit të baterisë (përafërsisht) PBA 18 V 2,0 Ah W-B PBA 18 V 2,5 Ah W-B PBA 18 V 4,0 Ah W-C	min.	124 154 244
Diapazoni i lejuar i temperaturës së karikimit	°C	0 – 45
Pesha	g	170
Klasa e mbrojtjes		/ II
Bateri PBA 18 V të përshatshme për sistemin "POWER FOR ALL"		PBA 18V

8. AKSESORË / PJESË KËMBIMI

Kasetë filli GARDENA	Si zëvendësohet për një kasetë të përdorur filli.	Artikulli 5411
Kapak kasete GARDENA	Si zëvendësohet për një kapak kasete të përdorur.	Artikulli 5413
Bateri sistemi GARDENA P4A PBA 18V/45 P4A PBA 18V/72	Bateri për kohëzgjatje të shtuar ose për zëvendësim.	Artikulli 14903 Artikulli 14905
Karikuesi i shpejtë GARDENA	Për karikimin e shpejtë të baterisë së sistemit "POWER FOR ALL" PBA 18 V..W-..	Artikulli 14901

9. GARANCIA / SERVISI

9.1 Regjistrimi i produktit

Regjistrojeni produktin tuaj te [gardena.com/registration](https://www.gardena.com/registration).

9.2 Servisi

Ju lutemi t'i gjeni detajet aktuale të kontaktit me shërbimin tonë në faqen e pasme dhe online:

- Mbretëria e Bashkuar: <https://www.gardena.com/uk/support/advice/contact/>
- SHBA: <https://us.gardena.com/pages/contact>
- Kanada: <https://www.gardena.com/ca-en/c/support/contact>
- Australia: <https://www.gardena.com/au/support/advice/contact/>
- Zelanda e re: <https://www.gardena.com/nz/support/advice/contact/>
- Afrika e Jugut: <https://www.gardena.com/za/support/contact/>
- Shtetet e tjera: <https://www.gardena.com/int/c/support/contact>

10. ASGJËSIMI

10.1. Asgjësimi i produktit

(sipas Direktivës 2012/19/BE / S.I. 2013 Nr. 3113)



Produkti nuk duhet të asgjësohet me mbetjet e zakonshme shtëpiake. Ai duhet të asgjësohet sipas rregulloreve lokale mjedisore.

E RËNDËSISHME!

→ Asgjësojeni produktin përmes qendrës suaj lokale të grumbullimit për riciklim.

10.2. Asgjësimi i baterisë



Bateria përmban pila me jone litiumi që duhet të asgjësohen veçmas nga mbeturinat e zakonshme shtëpiake pas daljes nga përdorimi.

Li-ion

1. Shkarkoni plotësisht pilat me jone litiumi (kontaktoni shërbimin "GARDENA" për këtë).
2. Sigurohuni që kontaktet e pilave me jone litiumi të mos bëjnë qark të shkurtër duke vendosur ngjitës mbi to.
3. Asgjësojeni siç duhet pilat me jone litiumi nëpërmjet qendrës suaj lokale të grumbullimit për riciklim.

sr Baterijski trimmer PowerTrim 30/18V P4A

Originalna uputstva

1. BEZBEDNOSNA UPUTSTVA	147
2. SKLAPANJE	149
3. RUKOVANJE	149
4. ODRŽAVANJE	150
5. SKLADIŠTENJE	151
6. OTKLANJANJE GREŠAKA	151
7. TEHNIČKI PODACI	151
1. SÄKERHETSANVISNINGAR	152
8. OPREMA / REZERVNI DELOVI	152
9. GARANCIJA/SERVIS	152

1. BEZBEDNOSNA UPUTSTVA

1.1 Simboli na proizvodu



→ Pročitajte korisničko uputstvo.



→ Nemojte izlagati proizvod kiši.



→ Nosite zaštitne naočare i zaštitu za sluh.



UPOZORENJE!

→ Odmah iskopčajte strujni utikač ako je strujni kabl oštećen ili presečen.



UPOZORENJE!

→ Pobrinite se da se prisutne osobe nalaze na bezbednoj udaljenosti.



UPOZORENJE!

→ Iskopčajte bateriju pre obavljanja radova održavanja.

1.2 Opšta bezbednosna uputstva

1.2.1 Opšte bezbednosne napomene za mašinu



UPOZORENJE!

Pročitajte sva bezbednosna upozorenja, uputstva, ilustracije i specifikacije koje su obezbeđene uz ovu mašinu.

Nepridržavanje svih uputstava navedenih u nastavku može da dovede do strujnog udara, požara i/ili teških telesnih povreda.

Sačuvajte sve bezbednosne napomene i instrukcije za kasnije.

Termin „mašina“ iz upozorenja odnosi se na mašinu koja se napaja preko električne mreže (putem kabla) ili baterije (bežično).

1) Bezbednost u radnom okruženju

- Pobrinite se da vaše radno okruženje bude čisto i dobro osvetljeno.** Nered ili nedovoljna osvetljenost radnog okruženja mogu dovesti do nesrećnih slučajeva.
- Nemojte da radite mašinom u oblastima u kojima postoji opasnost od eksplozije odnosno u onim oblastima u kojima su prisutne zapaljive tečnosti, gasovi ili prašina.** Mašine stvaraju varnice koje mogu da zapale prašinu ili isparenja.
- Pobrinite se da se tokom upotrebe mašine deca i druge osobe nalaze na bezbednoj udaljenosti.** Odvlačenje pažnje može dovesti do gubitka kontrole nad uređajem.

2) Električna bezbednost

- Utikač za priključenje mašine u struju mora da odgovara utičnici.** Utikač ni na koji način ne sme da se menja. Nemojte da koristite adaptore pri radu sa uzemljenim mašinama. Nemodifikovani utikači i odgovarajuće utičnice smanjuju rizik od strujnog udara.
- Izbegavajte kontakt telom sa uzemljenim površinama kao što su cevi, grejna tela, šporeti i frižideri.** Ako vam je telo uzemljeno, postoji povišeni rizik od strujnog udara.
- Mašine nemojte izlagati kiši ili vlazi.** Ako voda prodre u mašinu, povećava se opasnost od strujnog udara.
- Nemojte nepropisno da postupate sa kablom.** Ne koristite kabl za nošenje, vuču ili isključivanje mašine. Držite kabl dalje od izvora toplote, ulja, oštih ivica i pokretnih delova. Oštećeni ili zamršeni kablovi povećavaju rizik od strujnog udara.

e) Kad mašinom radite na otvorenom koristite samo produžne kablove koji su prikladni za rad na otvorenom. Korišćenje kabla koji je pogodan za upotrebu na otvorenom smanjuje rizik od strujnog udara.

f) Ako ne možete da izbegnete upotrebu mašine u vlažnom okruženju, koristite zaštitni uređaj diferencijalne struje (RCD). Korišćenje zaštitnog uređaja diferencijalne struje smanjuje rizik od strujnog udara.

3) Lična bezbednost

- Budite na oprezu, ne skrećite pogled sa onoga što radite i rukujte mašinom zdravorazumski.** Nemojte da koristite mašinu ako ste umorni ili pod dejstvom droge, alkohola ili lekova. Trenutak nepažnje prilikom korišćenja mašine može da dovede do teških telesnih povreda.
- Koristite ličnu zaštitnu opremu. Uvek nosite zaštitu za oči.** Zaštitna oprema poput maske za zaštitu od prašine, sigurnosnih neklizajućih cipela, šlema ili zaštite za sluh koja se koristi u odgovarajućim uslovima smanjuje mogućnost nastanka telesnih povreda.
- Sprečite slučajno pokretanje. Uverite se da je prekidač u isključenom položaju pre nego što mašinu priključite na električnu mrežu / baterijsko napajanje, podignite je ili nosite.** Nošenje mašine sa prstom na prekidaču ili napajanje mašine sa prekidačem u položaju za uključivanje može da dovede do nezgode.
- Pre nego što uključite mašinu, uklonite alate za podešavanje i ključeve za odvijanje.** Ključ za odvijanje ili alat za podešavanje koji ostanu pričvršćeni za obrtni deo mašine mogu da dovedu do telesne povrede.
- Nemojte se preterano naginjati. Uvek budite oslonjeni na obe noge i pazite na ravnotežu.** To će vam omogućiti bolju kontrolu nad mašinom u nepredviđenim situacijama.
- Nosite prikladnu odeću.** Nemojte nositi široku odeću ni nakit. Vodite računa da vam kosa i odeća ne dođu u dodir sa pokretnim delovima. Pokretni delovi uređaja mogu da zahvate delove široke odeće, nakit ili dugu kosu.
- Ako na uređaj mogu da se montiraju usisivači ili drugi uređaji za prikupljanje prašine, priključite ih i koristite na ispravan način.** Korišćenjem uređaja za usisavanje prašine smanjuje se opasnost od nezgoda koje mogu nastati zbog delovanja prašine.
- Ne dozvolite da vas uljuljka lažni osećaj sigurnosti i nemojte zanemarivati sigurnosna pravila koja se odnose na mašinu čak ni kada ste se, nakon višekratne upotrebe, upoznali sa radom mašine.** Nemarno rukovanje može u trenutku dovesti do teških povreda.

4) Upotreba i održavanje mašine

- Ne preopterećujete mašinu.** Koristite mašinu koja odgovara nameni. Adekvatna mašina će bolje i sigurnije obaviti posao u meri za koju je napravljena.
- Nemojte da koristite mašinu čiji je prekidač neispravan.** Svaka mašina koja se ne može kontrolisati prekidačem predstavlja opasnost i mora da se popraviti.
- Isključite utikač iz izvora napajanja i/ili uklonite bateriju, ako se može izvaditi, iz mašine pre nego što izvršite bilo kakva podešavanja, proemnite opremu ili odložite mašine.** Ove preventivne bezbednosne mere smanjuju rizik od nehotičnog pokretanja mašine.
- Mašinu koju ne koristite čuvajte van domašaja dece.** Osobama koje nisu upoznate sa načinom upotrebe ili koje nisu pročitale ovo uputstvo nemojte da dozvolite da koriste mašinu. Mašine su opasne kada njima rukuju neobučeni korisnici.
- Održavajte mašine i opremu.** Proverite da li su pokretni i vezni delovi pravilno postavljeni, da li postoje pukotine na delovima i sva ostala stanja koja mogu uticati na rad mašine. Ako je oštećena, mašinu odnesite na popravku pre korišćenja. Mnoge nezgode su prouzrokovale loše održavane mašine.
- Rezne alate održavajte oštrom i čistim.** Propisno održavani rezni alati sa oštrom sečivima ne mogu tako brzo da blokiraju i njima se jednostavnije rukuje.
- Koristite mašinu, opremu, alate sa umecima i ostalo u skladu sa ovim uputstvom.** Pritom uzmite u obzir uslove rada kao i radnje koje namerevate da izvršite. Korišćenje mašine za operacije za koje nije namenjena može da dovede do opasnih situacija.
- Pobrinite se da ručke i rukohvati budu čisti i bez tragova ulja ili masti.** Klizave ručke i rukohvati otežavaju bezbedno vođenje i kontrolu mašine u neočekivanim situacijama.

5) Korišćenje baterijskog alata i njegovo održavanje

- Punite baterije samo u punjačima koje preporučuje proizvođač.** Kod punjača koji su namenjeni za punjenje određenih tipova punjivih baterija postoji opasnost od požara u slučaju da se u njima pune baterije nekog drugog tipa.
- Za mašine koristite samo punjive baterije koje su za njih predviđene.** Upotrebom drugih punjivih baterija mogu se izazvati povrede, a može nastati i opasnost od požara.
- Držite male metalne predmete, kao što su spajalice, metalni novac, ključevi, ekseri ili zavrtnji, dalje od nekorišćenih punjivih baterija, kako biste izbegli moguće premošćenje polova baterije.** Kratak spoj između polova baterije može izazvati opekotine ili požar.
- U slučaju nepropisnog korišćenja može doći do curenja tečnosti iz baterija.** Izbegavajte kontakt sa tom tečnošću. U slučaju nehotičnog kontakta isperite vodom. Ako tečnost dospe u oči, zatražite i lekarsku pomoć. Tečnost koja iscuri iz baterija može da nadraži kožu i izazove opekotine.
- Nemojte koristiti bateriju ili mašinu koja je oštećena ili modifikovana.** Oštećene ili modifikovane baterije mogu biti nepredvidive što može dovesti do požara, eksplozije ili rizika od povreda.
- Ne izlažite bateriju otvorenom plamenu ni visokim temperaturama.** Izlaganje plamenu ili temperaturi preko 130 °C može dovesti do eksplozije.
- Pridržavajte se svih uputstava za punjenje, a bateriju odnosno mašinu nemojte puniti pri temperaturama van granica navedenih u uputstvu za rad.** Nepravilno punjenje ili punjenje na temperaturama izvan navedenog opsega mogu oštetiti bateriju i povećati rizik od požara.

6) Servisiranje

- a) **Popravke mašine prepustite kvalifikovanom stručnom osoblju uz primenu isključivo originalnih rezervnih delova.** Na taj način ćete da osiguravate da se održi trajna sigurnost mašine.
- b) **Nemojte da servisirate oštećene baterije.** Sve radove na održavanju baterija treba da izvodi isključivo proizvođač ili ovlašćena servisna služba.

1.2.2 Bezbednosna upozorenja za trimer za travnjak i trimer za ivice travnjaka

- a) **Nemojte koristiti mašinu po lošim vremenskim uslovima, naročito kada postoji opasnost od udara groma.** Time se smanjuje rizik od udara groma.
- b) **Temeljito pregledajte oblast u pogledu faune tamo gde će se mašina koristiti.** Mašina može tokom rada prouzrokovati povrede životinja.
- c) **Pažljivo pregledajte oblast u kojoj će se mašina koristiti i uklonite sve kamenje, grane, žice, kosti i ostale strane predmete.** Izbačeni predmeti mogu da nanesu telesne povrede.
- d) **Pre korišćenja mašine, uvek vizuelno proverite kako biste utvrdili da rezač i sklop rezača nisu oštećeni.** Oštećeni delovi povećavaju rizik od povrede.
- g) **Vodite računa da štitnici budu postavljeni.** Štitnici moraju biti u radnom stanju i propisno postavljeni. Štitnik koji je labav, oštećen ili ne funkcioniše ispravno može dovesti do povrede.
- h) **Održavajte sve ulaze vazduha za hlađenje čistim od otpadaka.** Blokiranje ulazi vazduha i otpaci mogu da izazovu prekomerno zagrevanje ili rizik od požara.
- i) **Nosite zaštitu za oči i zaštitu za uši.** Adekvatna zaštitna oprema će smanjiti obim telesne povrede.
- j) **Dok rukujete mašinom, uvek nosite neklizajuću i zaštitnu obuću.** Ne rukujte mašinom bosim ili u otvorenim sandalima. Time se smanjuje mogućnost povrede stopala usled kontakta sa rezačem koji se okreće.
- k) **Uvek nosite odeću kao što su pantalone koje vam pokrivaju noge dok rukujete mašinom.** Kontakt sa rezačem ili niti koji se okreću može uzrokovati povredu.
- l) **Neka prisutne osobe budu udaljene dok rukujete mašinom.** Delovi isečene vegetacije koji su izbačeni mogu da imaju za rezultat tešku telesnu povredu.
- m) **Nemojte rukovati mašinom iznad visine struka.** To pomaže u sprečavanju slučajnog kontakta rezača i omogućava bolju kontrolu nad mašinom u neočekivanim situacijama.
- n) **Budite izuzetno pažljivi tokom rada mašine u vlažnoj travi.** Krećite se hodajući, ne trčeći. Time se smanjuje rizik od klizanja i pada koji može da dovede do povrede.
- o) **Nemojte rukovati mašinom na previše strmim nagibima.** Tako ćete smanjiti rizik od gubitka kontrole, klizanja i pada koji može da dovede do povrede.
- p) **Prilikom rada na nagibima, uvek osigurajte siguran oslonac stopala, uvek radite preko lica nagiba, nikada gore ili dole nagiba i budite naročito pažljivi kada se okrećete.** Tako ćete smanjiti rizik od gubitka kontrole, klizanja i pada koji može da dovede do povrede.
- q) **Držite sve strujne kablove i ostale kablove izvan oblasti rada.** Strujni kablovi ili ostali kablovi mogu da se zavuku u živu ogradu ili žbunje i da budu slučajno zasečeni ili oštećeni niti ili rezačem.
- r) **Vodite računa da neki deo tela ne dođe u kontakt sa rezačem trimera ili niti koji se okreću.** Nemojte uklanjati materijal sa mašine sve dok ona ne bude iskopčana sa izvora napajanja. Rezač trimera ili niti koji se okreću mogu rezultirati teškom telesnom povredom.
- s) **Nosite mašinu samo kada je isključena i to tako da je odmaknuta od vašeg tela.** Pravilno rukovanje mašinom će umanjiti verovatnoću slučajnog kontakta sa rezačem trimera ili niti koji se okreću.
- t) **Koristite samo zamenske rezne glave i rezače trimera ili niti naznačene od strane proizvođača.** Neodgovarajući zamenski delovi mogu prouzrokovati gubitak kontrole, lomljenje i povredu.
- u) **Nemojte zamenjivati rezače trimera ili niti metalnim žicama ili noževima.** Korišćenje elemenata za sečenje koji nisu preporučeni može dovesti do povreda.

1.3 Dodatna bezbednosna uputstva

1.3.1 Namena

Trimer proizvođača GARDENA namenjen je za potkresivanje i košenje travnatih površina u okućnicama ili baštama.
Proizvod nije prikladan za kontinuirani rad (profesionalni rad).



OPASNOST!

Rizik od povrede!

Proizvod ne sme da se koristi za rezanje živice, usitnjavanje materijala niti kompostiranje.

1.3.2 Bezbednosno upozorenje za baterije i punjače baterija

-  **Pročitajte bezbednosna upozorenja i uputstva u celosti.** Propusti kod pridržavanja bezbednosnih upozorenja i uputstava mogu dovesti do električnog udara, izbijanja požara odnosno ozbiljnih povreda.
- **Čuvajte ovo uputstvo na sigurnom mestu.** Koristite punjač baterije samo ako ste upoznati sa svim njegovim funkcijama i ako ste sposobni da ih sprovedete bez ograničenja ili ako ste dobili odgovarajuća uputstva.
- **Nemojte da koristite proizvod u oblastima u kojima postoji opasnost od eksplozije.**

- **Nadgledajte decu u toku upotrebe, čišćenja i održavanja.** Time se osigurava da se deca neće igrati punjačem baterije.
- **Punite samo litijum-jonske baterije sistema POWER FOR ALL tipa PBA 18V kapaciteta 1,5 Ah i više (5 baterijskih ćelija ili više).** Napon baterije mora da odgovara naponu punjenja punjača baterije. **Nemojte da nuniti nenuniive baterije.** U surotnom nastoji rizik od požara i eksplozije.
-  **Punjač baterije koristite samo u zatvorenim prostorijama i držite ga dalje od vlage.** Prodiranje vode u punjač baterije povećava rizik od strujnog udara.
- **Održavajte punjač baterije čistim.** U slučaju zaprljanja postoji opasnost od strujnog udara.
- **Pre svake upotrebe proverite punjač baterije, kao i kabl i utikač.** Nemojte da koristite punjač baterije ako uočite oštećenje. Nemojte sami da otvarate punjač baterije. Pobrinite se da sve popravke obavlja samo kvalifikovano osoblje uz isključivo korišćenje originalnih rezervnih delova. Oštećeni punjači baterija, kablovi i utikači povećavaju rizik od strujnog udara.
- **Nemojte rukovati punjačem baterije na lako zapaljivim površinama (npr. papir, tekstili i sl.) ili u okruženjima u kojima može lako doći do požara.** Postoji opasnost od požara zbog toga što se punjač baterije zagreva u toku rada.
- **Ako je potrebno zameniti kabl za povezivanje, to se mora obaviti u servisnom centru kompanije GARDENA ili od strane ovlašćenog servisnog centra za GARDENA električne alate kako bi se izbegle opasnosti povezane sa bezbednošću.**
- **Ova bezbednosna upozorenja se odnose samo na litijum-jonske baterije od 18 V sistema POWER FOR ALL.**
- **Baterije punite samo punjačima baterija preporučenim od strane proizvođača.** Punjač baterije koji je odgovarajući za jedan tip baterije može stvoriti rizik od požara kada se koristi sa drugom baterijom.
- **Isto tako, isparenja mogu izaći ako je baterija oštećena ili se koristi nepropisno.** Vodite računa da prostor ima dobru ventilaciju i zatražite medicinsku pomoć ako doživite štetne efekte. Isparenja mogu da iritiraju respiratorni trakt.
- **Ako je baterija oštećena, tečnost može da iscuri i navlaži susedne predmete.** Proverite neposredno okruženje. Očistite ili zamenite predmete na koje je dospela tečnost iz baterije.
- **U slučaju nepravilne upotrebe ili oštećenja baterije može da dođe do prskanja zapaljive tečnosti iz nje.** Izbegavajte kontakt. U slučaju nehigijentnog kontakta isperite vodom. Ako tečnost dospe u oči, zatražite i lekarsku pomoć. Tečnost koja iscuri iz baterija može da nadraži kožu i izazove opekotine.
- **Koristite bateriju samo u partnerskim proizvodima sistema POWER FOR ALL.** Označene POWER FOR ALL 18V baterije su potpuno kompatibilne sa sledećim proizvodima: svim 18V partnerskim proizvodima sistema POWER FOR ALL.
- **Postujte preporuke za baterije navedene u uputstvu za upotrebu za proizvod.** To je jedini način za sigurno rukovanje baterijom i proizvodom i za zaštitu baterija od opasnog preopterećenja.
- **Baterije punite samo punjačima baterija preporučenim od strane proizvođača ili partnera sistema POWER FOR ALL.** Punjač baterije koji je odgovarajući za određeni tip baterije predstavlja rizik od požara kada se koristi sa ostalim baterijama (tip baterije: PBA 18V itd./Kompatibilni punjači baterija: AL 13 itd.).
- **Baterija se isporučuje delimično napunjena.** Da biste osigurali pune radne karakteristike baterije, u potpunosti napunite bateriju u punjaču baterije pre korišćenja prvi put.
- **Držite baterije van domašaja dece.**
- **Nemojte otvarati bateriju.** Postoji opasnost od kratkog spoja.
- **Ne pravite kratak spoj baterije.** Kad se baterija ne koristi držite je dalje od spajalica za papir, novčića, ključeva, eksera, zavrtnja ili sličnih malih metalnih predmeta koji mogu da naprave spoj između polova baterije. Kratak spoj između polova baterije može izazvati opekotine ili požar.
- **Nakon korišćenja kontakti baterije mogu da budu vreli.** Prilikom uklanjanja baterije obratite pažnju na vrelе kontakte.
- **Baterija može da se ošteti oštrim predmetima kao što su ekser ili odvijač ili usled spoljne sile.** Može da nastane unutrašnji kratak spoj koji može da izazove požar, dimljenje, eksploziju ili pregrevanje baterije.
- **Nemojte servisirati oštećene baterije.** Svaki vid održavanja baterija mora se obaviti samo od strane proizvođača ili ovlašćenih servisnih centara.
-  **Zaštite bateriju od toplote, uključujući dugotrajnu izloženost sunčevom svetlu, kao i od vatre, prljavštine, vode i vlage.** Postoji rizik od eksplozije i kratkog spoja.
- **Koristite i skladištite bateriju samo pri temperaturama okoline između -20 °C i +50 °C.** Tokom leta nemojte da ostavljate bateriju u automobilu. Na temperaturama ispod 0 °C, radne karakteristike mogu da budu smanjene u zavisnosti od uređaja.
- **Punite bateriju samo na temperaturama okoline između 0 °C i +45 °C.** Punjenje izvan ovog temperaturnog opsega može da ošteti bateriju i poveća rizik od požara. **Nakon upotrebe sačekajte najmanje 30 minuta da se baterija ohladi pre njenog punjenja ili skladištenja.**

1.3.3 Dodatne napomene u pogledu električne bezbednosti



OPASNOST!

Rizik od srčanog zastoja!

Proizvod generiše elektromagnetno polje pri radu. Ovo elektromagnetno polje može da utiče na funkcionisanje aktivnih ili pasivnih medicinskih implantata (npr. pejsmejker) i da izazove ozbiljne ili smrtonosne povrede.

- Pre upotrebe ovog proizvoda, konsultujte svog lekara i proizvođača implantata. Uklonite bateriju ako ne koristite proizvod.

1.3.4 Dodatne napomene u pogledu lične bezbednosti



OPASNOST!

Rizik od gušenja!

Manji delovi mogu da se progutaju.
→ Tokom sklapanja proizvoda držite malu decu daleko.

- Ako udarite o tvrd predmet ili se pojave prekomerne vibracije, pregledajte ima li na mašini oštećenja.
- Držite šake dalje od ograničenja dužine niti za sečenje.
- Izbegavajte situacije koje se mogu dogoditi tokom uobičajenog rada, kao što je blokada kasete sa niti.
- Obavite čišćenje i održavanje pre nego što uskladištite mašinu.
- **Nemojte da koristite proizvod u blizini vode kao ni za održavanje ribnjaka.** Na taj način se sprečava prodiranje vode i oštećenje.

2. SKLAPANJE



OPASNOST!

Posekotine prouzrokovane od strane niti za sečenje.

Ako se proizvod slučajno pokrene, može doći do nanošenja povreda osobama od strane niti za sečenje.
→ Izvadite bateriju pre sklapanja proizvoda. Nosite zaštitne rukavice.
Postavite zaštitni poklopac.

2.1 Obim isporuke

	art. 14703-20	art. 14703-55
Baterijski trimer	x	x
Punjač baterije	x	-
Baterija (4,0 Ah)	x	-
Korisničko uputstvo	x	x

2.2 Postavljanje šine [SI. A1]

- Gurnite šinu ① u steznu čauru ② dok čujno ne nalegne na mesto.
Proverite da li je šina bezbedno pričvršćena.
- Zategnite steznu čauru ②.

2.3 Postavljanje zaštitnog poklopca i štitnika za biljke [SI. A2/ A3]



OPASNOST!

Opasnost od povrede.

Ako prikleštite prste tokom sklapanja to može dovesti do povreda.
→ Vodite računa o prstima tokom sklapanja dva dela trimera.

- Pomaknite prednji deo zaštitnog poklopca ④ na trimi glavu ③ tako da čujno nalegne na mesto.
- Pomaknite zadnji deo zaštitnog poklopca ⑤ na trimi glavu ③ koliko god je moguće.
- Pažljivo zategnite dva mala zavrtnja ⑥.
- Raširite 1 štitnik za biljke ⑦ blago ka spolja i gurnite 2 ga na trimi glavu ③ dok čujno ne nalegne na mesto.

2.4 Postavljanje pomoćne ručke [SI. A4]

- Gurnite pomoćnu ručku ⑧ u nosač ručke ⑨.
Uverite se da je pomoćna ručka čvrsto nalegla.
- Zategnite veliki zavrtnj (M5x32) ⑩.

3. RUKOVANJE



OPASNOST!

Posekotine prouzrokovane od strane niti za sečenje.

Ako se proizvod slučajno pokrene, može doći do nanošenja povreda osobama od strane niti za sečenje.
→ Sačekajte da se nit za sečenje zaustavi pre proveravanja ili transportovanja proizvoda. Izvadite bateriju. Nosite zaštitne rukavice.

3.1 Punjenje baterije [SI. O1/O2/O3]



OPREZ!

Oštećenje imovine.

Ako napon izvora napajanja ne odgovara specifikacijama na natpisnoj pločici punjača baterije, punjač baterije se može oštetiti.
→ Pazite na napon električne mreže.



OPASNOST!

Opasnost od povrede.

Prilikom umetanja baterije možete prikleštiti prste.
→ Pazite na prste.

Zahvaljujući inteligentnom procesu punjenja, stanje napunjenosti baterije se automatski detektuje, a zatim se puni optimalnom strujom punjenja u zavisnosti od temperature i napona baterije. To štiti bateriju koja uvek ostaje potpuno napunjena dok stoji u punjaču.

- Pritisnite dugme za otpuštanje baterije ① i izvadite bateriju ② iz ležišta.
- Povežite punjač baterije ③ na strujnu utičnicu.
- Pomaknite punjač baterije ③ na bateriju ④.
Kada indikator punjenja baterije ⑤ na punjaču trepće zeleno, baterija se puni.
Kada indikator punjenja baterije ⑤ na punjaču baterije neprekidno svetli zeleno, baterija je potpuno napunjena (vreme punjenja, pogledajte 7. TEHNIČKI PODACI).
- Tokom punjenja redovno proveravajte napunjenost.
- Kada je baterija ④ potpuno napunjena, baterija ④ se može odvojiti od punjača baterije ③.

3.2 Značenje elemenata prikaza

3.2.1 Indikator punjenja baterije na punjaču baterije [SI. O3]

Trepćuće svetlo indikatora punjenja baterije ⑤



Dok se baterija puni, indikator punjenja baterije trepćuće svetli ⑤.

Napomena: Postupak punjenja je moguć samo ako je temperatura baterije u dozvoljenom temperaturnom rasponu za punjenje, pogledajte 7. TEHNIČKI PODACI.

Indikator punjenja baterije ⑤ svetli neprekidno



Neprekidno svetlo indikatora punjenja baterije ⑤ ukazuje da je baterija potpuno napunjena ili da je temperatura baterije izvan dozvoljenog temperaturnog raspona za punjenje pa zato ne može da se puni. Čim se postigne dozvoljeni temperaturni raspon, baterija će se puniti.

Ako baterija nije utaknuta **neprekidno svetlo** indikatora punjenja baterije ⑤ ukazuje na to da je strujni utikač utaknut u mrežnu utičnicu i da je punjač baterije spreman za rad.

3.2.2 Indikator statusa punjenja baterije ⑥ na proizvodu [SI. O4/O6]

Nakon pokretanja proizvoda, indikator statusa punjenja baterije ⑥ se prikazuje 5 sekundi.

Indikator statusa punjenja baterije	Status punjenja baterije
①, ② i ③ svetle zeleno	67% – 100% napunjeno
① i ② svetle zeleno	34% – 66% napunjeno
① svetli zeleno	11% – 33% napunjeno
① trepće zeleno	0% – 10% napunjeno

Ako LED ① trepće zeleno, potrebno je napuniti bateriju.

Ako se upali ili trepće LED greške ⑥, pogledajte 6. REŠAVANJE PROBLEMA.

3.2.3 Kontrolna tabla ⑦ [SI. O4]

Dugme On / Off (Uključivanje / isključivanje) ⑧:

→ Pritisnite dugme On / Off (Uključivanje / isključivanje) ⑧ na kontrolnoj tabli ⑦.

Kada je trimer uključen, LED indikator On (Uključeno) ⑧ se pali.

Trimer se automatski isključuje nakon 1 minuta.

Taster pojačanja ⑨:

→ Pritisnite taster pojačanja ⑨ na kontrolnoj tabli.

Kada je režim pojačanja omogućen, LED ⑨ se pali.



Režim pojačanja povećava brzinu motora za maksimalan učinak košenja.

Indikator dužine niti za sečenje

Indikator dužine niti za sečenje  svetli ako je nit za sečenje previše kratka i trimmer ne kosi / opterećen je kada motor radi.

→ Produžite nit za sečenje (pogledajte „3.7 Produžavanje niti za sečenje (funkcija automatskog dodira) [Sl. O10/O11]“).

3.2.4 Radni položaj [Sl. O5]

→ Držite proizvod za pomoćnu ručku  i glavnu ručku  tako da trimmer glava  bude blago nagnuta unapred.

Izbegavajte kontakt između niti za sečenje i tvrdih predmeta (zidovi, kamenje, ograde i sl.) da biste sprečili zavarivanje ili otkidanje niti za sečenje.

3.3 Pokretanje / zaustavljanje trimera





OPASNOST!

Rizik od povrede







Opasnost od povrede ako se proizvod ne zaustavi kada se otpusti ručica startera.

→ Ne premošćavajte bezbednosne uređaje i prekidače. Tako recimo ručicu startera nemojte pričvršćivati za ručku. Nemojte na proizvodu praviti izmene koje nisu opisane u ovom priručniku.







3.3.1 Pre pokretanja [Sl. O1]

1. Proverite da li su zaštitni poklopac i štitnik za biljke ispravno postavljeni (pogledajte „2.3 Postavljanje zaštitnog poklopca i štitnika za biljke [Sl. A2/A3]“).
2. Umetnite bateriju  u ležište baterije  tako da čujno nalegne na mesto.

3.3.2 Pokretanje trimera [Sl. O1/O5/O6]



1. Pritisnite dugme On / Off (Uključivanje / isključivanje)  (pola sekunde) na kontrolnoj tabli  sve dok LED indikator On (Uključeno)  ne zasvetli zeleno.
2. Držite pomoćnu ručku  jednom rukom.
3. Držite glavnu ručku  drugom rukom i pritisnite ručicu startera .
Trimer se pokreće.

3.3.3 Zaustavljanje trimera

1. Otpustite ručicu startera .
Trimer se zaustavlja.
2. Pritisnite dugme On / Off (Uključivanje / isključivanje)  na kontrolnoj tabli  sve dok LED indikator On (Uključeno)  ne bude isključen.
3. Sačekajte da se nit za sečenje  zaustavi.
4. Izvadite bateriju .

3.4 Podešavanje položaja pomoćne ručke [Sl. O7]



Položaj pomoćne ručke  može da se prilagodi vašoj visini.

1. Otvorite steznu ručicu .
2. Gurnite pomoćnu ručku  u željeni položaj.
3. Zatvorite steznu ručicu .



3.4.1 Podešavanje sile stezanja stezne ručice [Sl. O7]

Sila stezanja stezne ručice  može se podesiti prema potrebi.

Sila stezanja je prevelika:

1. Otvorite steznu ručicu .
2. Okrenite zavrtanj  ulevo pomoću odvijača.
3. Zatvorite steznu ručicu .

Sila stezanja je premala:

4. Otvorite steznu ručicu .
5. Okrenite zavrtanj  udesno pomoću odvijača.
6. Zatvorite steznu ručicu .

3.5 Podešavanje štitnika za biljke [Sl. O9]

– Radni položaj [Sl. O8]

– Parkirni položaj [Sl. O9]

→ Okrenite štitnik za biljke  u željeni položaj sve dok čujno ne nalegne na mesto.

3.6 Transportovanje trimera



OPASNOST!

Rizik od povrede

Ako je baterija umetnuta i trimmer je uključen, moguće je slučajno povući ručicu startera i pokrenuti trimmer.

→ Transportujte trimmer samo kada je baterija izvađena i trimmer isključen.

→ Okrenite štitnik za biljke  u parkirni položaj sve dok čujno ne nalegne na mesto.



3.7 Produžite nit za sečenje (funkcija automatskog dodira) [Sl. O4/O10/O11]

Funkcija automatskog DODIRA je aktivirana kada motor radi.

Precizno košenje travnjaka se može postići samo ako je nit za sečenje na maksimalnoj dužini. Nit za sečenje će možda trebati produžiti nekoliko puta prilikom pokretanja po prvi put.

Indikator dužine niti za sečenje  svetli ako je nit za sečenje previše kratka i trimmer ne kosi / opterećen je kada motor radi.

1. Pokrenite trimmer.
2. Držite trimmer glavu  paralelno sa tlom i kratko dodirnite čvrsto tlo (izbegavajte produženi stalni pritisak).

Nit za sečenje  se automatski produžava čujnom operacijom prebacivanja i dovodi se na ispravnu dužinu pomoću ograničavača niti .

→ Ako je potrebno, dodirnite nekoliko puta uzastopno.

Indikator dužine niti za sečenje  svetli ako je nit za sečenje previše kratka i trimmer ne kosi / opterećen je kada motor radi.

Kada nit za sečenje  dostigne ograničavač niti , indikator dužine niti za sečenje  nestaje.

4. ODRŽAVANJE



OPASNOST!

Posekotine prouzrokovane od strane niti za sečenje.

Ako se proizvod slučajno pokrene, može doći do nanošenja povreda osobama od strane niti za sečenje.

→ Sačekajte da se nit za sečenje zaustavi pre servisiranja proizvoda. Izvadite bateriju. Nosite zaštitne rukavice. *Oštre ivice na niti za sečenje, ograničavač niti ili ostali delovi mogu da nanesu povrede.*

4.1 Čišćenje trimera [Sl. M1]







OPASNOST!

Rizik od povrede!

Opasnost od povreda i rizik od oštećenja proizvoda.

→ Nemojte da koristite vodu ili vodeni mlaz (posebno mlaz vode pod visokim pritiskom) za čišćenje proizvoda. *To može da ošteti proizvod ili da dozvoli vodi da prodre u električne komponente i prouzrokuje koroziju ili kratke spojeve.* Za čišćenje nemojte da koristite nikakve hemikalije, uključujući benzin i rastvarače. Neki od njih mogu da unište važne plastične delove.

Prorezi za protok vazduha moraju uvek biti čisti.

1. Očistite proreze za ventilaciju  na glavnoj ručki  i na trimmer glavi  mekom četkom (nemojte koristiti odvijač). *Korišćenje ostalih alata može oštetiti proizvod.*
2. Sve pokretne delove čistite nakon svake upotrebe. Naročito se pobrinite da uklonite ostatke trave i prljavštine iz zaštitnog poklopca .
3. Redovno čistite trimmer glavu ili kasetu.

4.2 Čišćenje baterije i punjača baterije

Površina i kontakti baterije i punjača baterije moraju biti čisti i suvi pre povezivanja baterije na punjač baterije.

→ Nemojte koristiti tekuću vodu.

4.2.1 Čišćenje baterije

Nemojte da koristite hemijske supstance za čišćenje baterije.

→ Pomoću meke, čiste i suve četke očistite otvore za ventilaciju i kontakte na bateriji s vremena na vreme.

4.2.2 Čišćenje punjača baterije

→ Pomoću meke i suve krpe očistite kontakte i plastične delove.

Uvek obavite čišćenje i održavanje pre skladištenja.

4.3 Zamena kasete sa niti [Sl. M2/M3]:

OPASNOST!
Rizik od povrede!
 Rizik od povrede usled metalnih sekača.
 → Nemojte koristiti sekače, rezervne delove ili opremu koji nisu odobreni od strane kompanije GARDENA. Koristite samo originalne GARDENA kasete sa niti.

Ako potrošno rebro ① više nije vidljivo, potrebno je da zamenite poklopac kasete ①.

Možete nabaviti zamensku kasetu sa niti ili poklopac kasete kod vašeg prodavca GARDENA proizvoda ili direktno od servisnog centra kompanije GARDENA.

Za art. 14703 PowerTrim 30/18V P4A:

- GARDENA kasete sa niti za trimmer art. 5411
- GARDENA poklopac kasete za trimmer art. 5413

1. Pritisnite poklopac kasete ① na dve bravice ② istovremeno i izvucite ga.
2. Uklonite kasetu sa niti ③.
3. Odstranite svu prljavštinu sa držača kasete sa niti ④.
4. Provucite nit za sečenje ⑤ kroz metalni rukavac ⑥.
5. Umetnite kasetu sa niti ③ u držač kasete sa niti ④.
6. Izvucite nit za sečenje ⑤ nove kasete sa niti ③ iz ušice plastičnog prstena ⑦ sve do ograničavača niti ⑧.
7. Postavite poklopac kasete ① na držač kasete sa niti ④ sve dok obe bravice ② čujno ne nalegnu na mesto.

Uverite se da nit za sečenje nije ukleštena.

→ Ako se poklopac kasete ① ne može postaviti, rotirajte kasetu sa niti ③ nazad i napred sve dok kasete sa niti ③ ne bude u potpunosti umetnuta u držač kasete sa niti ④.

5. SKLADIŠTENJE

5.1 Isključivanje

Proizvod morate da čuvate van domašaja dece.

1. Izvadite bateriju ⑧.
2. Napunite bateriju (pogledajte „3.1 Punjenje baterije [Sl. O1/O2/O3]“).
3. Očistite trimmer, bateriju i punjač baterije (pogledajte „4. Održavanje“).
4. Trimer, punjivu bateriju i punjač čuvajte na suvom, zatvorenom mestu zaštićenom od mraza.

6. OTKLANJANJE GREŠAKA

OPASNOST!
Posekotine prouzrokovane od strane niti za sečenje.
 Ako se proizvod slučajno pokrene, može doći do nanošenja povreda osobama od strane niti za sečenje.
 → Sačekajte da se nit za sečenje zaustavi pre rešavanja problema na proizvodu. Izvadite bateriju. Nosite zaštitne rukavice.

6.1 Tabela grešaka

Problem	Mogući uzrok	Rešenje
Trimer se ne pokreće	LED indikator On (Uključeno) je isključen.	→ Pritisnite dugme On / Off (Uključivanje/isključivanje).
	Baterija nije ispravno postavljena u ležište.	→ Umetnite bateriju u ležište baterije dok ne čujete da je nalegla na svoje mesto.
Trimer slabo kosi	Nit za sečenje je pohabana ili previše kratka.	→ Produžite nit za sečenje (pogledajte „Produžavanje niti za sečenje (funkcija automatskog DODIRA)“).
	Nit za sečenje je iskorišćena.	→ Zamenite kasetu sa niti (pogledajte „Zamena kasete sa niti“).
	Nit za sečenje je povučena ili zavarena u kaseti sa niti.	→ Izvucite nit za sečenje iz kasete sa niti (pogledajte „Zamena kasete sa niti“).
Trimer jako vibrira	Povećana neravnoteža usled teške kontaminacije držača kasete	→ Otvorite poklopac držača kasete i očistite prljavštinu i uklonite travu.

Problem	Mogući uzrok	Rešenje
Trimer se ne zaustavlja	Ručica startera se zaglavila.	→ Izvadite bateriju pa otkočite ručicu startera.
Trimer se zaustavlja	Dugi otkosi su obmotani oko držača kasete sa niti.	→ Uklonite otkose.
Nit za sečenje ne može da se produži ili se brzo troši	Nit je postala previše suva ili krta (npr. tokom zime).	→ Stavite kasetu sa niti u vodu i ostavite da stoji oko 10 sati.
	Čest kontakt niti za sečenje sa tvrdim predmetima.	→ Izbegavajte kontakt između niti za sečenje i tvrdih predmeta.
Trimer se ne pokreće ili se zaustavlja. LED indikator ④ trepće zeleno [Sl. O4]	Baterija je prazna.	→ Napunite bateriju.
Trimer se ne pokreće ili se zaustavlja. LED indikator greške ⑤ svetli crveno [Sl. O4]	Temperatura baterije je van dozvoljenog raspona.	→ Sačekajte da se temperatura baterije vrati na temperaturu između 0 °C i +45 °C.
	Između kontakata baterije ima kapljica vode ili vlage.	→ Suvom krpom prebrišite kapljice vode tj. vlagu.
	Držač kalema navoja je blokiran	→ Uklonite blokadu.
	Veliko opterećenje	→ Smanjite opterećenje.
Trimer se ne pokreće ili se zaustavlja. LED indikator greške ⑥ trepće crveno [Sl. O4]	Trimer je neispravan.	→ Obratite se servisnom centru kompanije GARDENA.
Trimer se ne pokreće ili se zaustavlja. LED indikator greške ⑥ ne svetli [Sl. O4]	Baterija je neispravna.	→ Zamenite bateriju.
	Trimer je neispravan.	→ Obratite se servisnom centru kompanije GARDENA.
Postupak punjenja nije moguć. Indikator punjenja baterije ⑦ svetli stalno zeleno	Baterija nije pravilno stavljena na punjač baterije.	→ Pravilno stavite bateriju na punjač baterije.
	Kontakti baterije su zaprljani	→ Očistite kontakte baterije (pogledajte „4.2.1 Čišćenje baterije“)
	Temperatura baterije je van dozvoljenog raspona.	→ Sačekajte da se temperatura baterije vrati na temperaturu između 0 °C i +45 °C.
	Baterija je neispravna.	→ Zamenite bateriju.
Postupak punjenja nije moguć. Indikator punjenja baterije ⑦ ne svetli	Strujni utikač punjača baterije nije ispravno utaknut.	→ Utaknite strujni utikač do kraja u utičnicu.
	Utičnica, strujni kabl ili punjač su neispravni.	→ Proverite napon strujne mreže. → Ovlašćenom prodavcu GARDENA proizvoda ili servisnom centru kompanije GARDENA prepustite neka po potrebi prekontrolišu punjač.

NAPOMENA:

Popravke mogu obavljati samo servisni centri kompanije GARDENA ili specijalizovani prodavci GARDENA proizvoda.

→ Obratite se servisnom centru kompanije GARDENA u slučaju ostalih kvarova (pogledajte poledinu).

7. TEHNIČKI PODACI

Baterijski trimmer	Jedinica	Vrednost (art. 14703)
Prečnik niti za sečenje	mm	2
Širina sečenja	cm	30
Normalna / pojačana brzina kasete sa niti	o/min	7000/8000
Dužina niti za sečenje	m	4
Produžavanje niti za sečenje		Funkcija automatskog dodirivanja
Težina (bez baterije)	kg	2,4
Nivo zvučnog pritiska L_{PA}¹⁾	dB (A)	79
Nesigurnost k_{PA}	dB (A)	3
Nivo buke zvučne snage L_{WA}²⁾ izmereno/garantovano	dB (A)	90/92
Nesigurnost k_{WA}	dB (A)	1.6

Baterijski trimer	Jedinica	Vrednost (art. 14703)
Vibracije na šaci/ruci a _{vhw} ¹⁾	m/s ²	0,7
Nesigurnost k _{vhw}	m/s ²	1.5

Metode merenja u skladu sa: ¹⁾EN 50636-2-91 ²⁾RL 2000/14/EC/S.I. 2001 br. 1701

NAPOMENA: Navedena vrednost emisije vibracija izmerena je u skladu sa normiranim postupkom ispitivanja i može da se koristi za poređenje sa nekim drugim električnim alatom. Ta vrednost takođe može da se koristi za privremenu procenu izloženosti. Emisija vibracija može da varira tokom korišćenja električnog alata u praksi.

Sistemska baterija PBA 18V 4,0 Ah W-B	Jedinica	Vrednost (br. art. 14905)
Napon baterije	V (DC)	18
Kapacitet baterije	Ah	4,0
Ukupan broj ćelija (litijum-jon)		10
Prikladni punjači za baterije sistema POWER FOR ALL	AL 1810 CV/AL 1815 CV/AL 18V-20/AL 1830 CV/AL 1880 CV	

Punjač za baterije sistema AL 1810 CV P4A	Jedinica	Vrednost (br. art. 14900)
Mrežni napon	V (AC)	220–240
Mrežna frekvencija	Hz	50–60
Nominalna snaga	W	26
Napon punjenja baterije	V (DC)	18
Maks. jačina struje punjenja baterije	mA	1000
Vreme punjenja baterije (približno)	min.	124
PBA 18V 2,0 Ah W-B PBA 18V 2,5 Ah W-B	min.	154
PBA 18V 4,0 Ah W-C	min.	244
Dozvoljen temperaturni raspon za punjenje	°C	0–45
Težina	g	170
Klasa zaštite		/ II
Odgovarajuće baterije PBA 18V sistema POWER FOR ALL		PBA 18V

8. OPREMA / REZERVNI DELOVI

GARDENA kaset sa niti	Kao zamena za iskorišćenu kasetu sa niti.	art. 5411
GARDENA poklopac kasete	Kao zamena za iskorišćeni poklopac kasete.	art. 5413
Baterija sistema GARDENA P4A PBA 18V/45 P4A PBA 18V/72	Dodatna ili rezervna baterija.	art. 14903 art. 14905
GARDENA brzi punjač	Za brzo punjenje svih baterija sistema POWER FOR ALL PBA 18V..W-..	art. 14901

9. GARANCIJA/SERVIS

9.1 Registracija proizvoda

Registrujte proizvod na stranici gardena.com/registration.

9.2 Servis

Pronađite aktuelne kontakt informacije našeg servisnog centra na zadnjoj stranici i na mreži:

- Ujedinjeno Kraljevstvo: <https://www.gardena.com/uk/support/advice/contact/>
- SAD: <https://us.gardena.com/pages/contact>
- Kanada: <https://www.gardena.com/ca-en/c/support/contact>
- Australija: <https://www.gardena.com/au/support/advice/contact/>
- Novi Zeland: <https://www.gardena.com/nz/support/advice/contact/>
- Južna Afrika: <https://www.gardena.com/za/support/contact/>
- Ostale države: <https://www.gardena.com/int/c/support/contact>

10. ODLAGANJE U OTPAD

10.1. Odlaganje proizvoda

(u skladu sa Direktivom 2012/19/EU / S.I. 2013 br. 3113)



Proizvod se ne sme odlagati u normalan otpad iz domaćinstva. Mora biti odložen u skladu sa lokalnim propisima o zaštiti životne sredine.

VAŽNO!

→ Odložite proizvod preko ili uz pomoć lokalnog sabirnog centra za reciklažu.

10.2. Odlaganje baterije



Baterija sadrži litijum-jonske ćelije koje po isteku radnog veka treba odložiti odvojeno od običnog otpada iz domaćinstva.

Li-ion

1. Ispraznite u potpunosti litijum-jonske ćelije (obratite se servisnom centru kompanije GARDENA).
2. Osigurajte da kontakti litijum-jonske ćelije ne dovedu do kratkog spoja tako što ćete preko njih zalepiti traku.
3. Propisno odložite u otpad litijum-jonske ćelije preko ili uz pomoć lokalnog centra za reciklažu.

sv Batteridreven trimmer PowerTrim 30/18 V P4A

Originalinstruktioner

10. ODLAGANJE U OTPAD 152
2. MONTERING 154
3. ANVÄNDNING 155
4. UNDERHÅLL 156
5. FÖRVARING 156
6. FELSÖKNING 156
7. TEKNISKA DATA 157
8. TILLBEHÖR/RESERVDELAR 157
9. GARANTI/SERVICE 157
10. KASSERING 157

1. SÄKERHETSANVISNINGAR

1.1 Symboler på produkten



→ Läs bruksanvisningen.



→ Utsätt inte produkten för regn.



→ Använd skyddsglasögon och hörselskydd.



VARNING!

→ Dra ur nätkontakten omedelbart om nätkabeln är skadad eller har gått av.



VARNING!

→ Håll kringstående på avstånd.



VARNING!

→ Koppla bort batteriet innan du utför underhåll.

1.2 Allmänna säkerhetsanvisningar

1.2.1 Allmänna maskinsäkerhetsvarningar



VARNING!

Gå igenom alla säkerhetsvarningar, instruktioner, illustrationer och specifikationer som medföljer maskinen.

Om du inte följer instruktionerna nedan kan det leda till elektriska stötar, brand och/eller allvariga skador.

Spara alla varningar och instruktioner som referens.

I varningarna syftar begreppet "maskinen" på en maskin som antingen är ansluten till en strömkälla (med sladd) eller drivs av batteri (sladdlöst).

1) Säkerhet i arbetsområdet

a) Arbetsområdet ska hållas välordnat och väl upplyst. I rörliga eller mörka arbetsområden händer det lätt olyckor.

- b) **Använd inte maskiner i explosiva miljöer, t.ex. där det finns brandfarliga vätskor, gaser eller damm.** Gnistor från maskiner kan antända damm eller ångor.
- c) **Håll barn och personer i närheten på avstånd när du använder en maskin.** Om du blir distraherad kan du tappa kontrollen.

2) Elsäkerhet

- a) **Maskinens stickpropp måste passa i eluttaget.** Förändra aldrig stickproppen på något sätt. Använd inga adapterkontakter med jordade maskiner. Oförändrade stickproppar och motsvarande vägguttag minskar riskerna för elektriska stötar.
- b) **Undvik kroppskontakt med jordade ytor, t.ex. rör, kylare, spisar och kylskåp.** Risken för elektriska stötar ökar om kroppen är jordad.
- c) **Utsätt inte maskiner för regn eller våta förhållanden.** Om vatten tränger in i en maskin ökar risken för elstötar.
- d) **Använd inte sladden på fel sätt.** Använd inte sladden för att bära eller dra maskinen eller för att koppla ur produkten från eluttaget. Håll sladden borta från värme, olja, vassa kanter och rörliga delar. Skadade eller trassliga sladdar ökar risken för elektrisk stöt.
- e) **När du använder en maskin utomhus ska du även använda en förlängningsladd för utomhusbruk.** Om du använder en sladd för utomhusbruk minskar risken för elektriska stötar.
- f) **Om det är oundvikligt att köra en maskin i en fuktig miljö ska du använda en jordfelsbrytare (RCD).** Med jordfelsbrytare minskar risken för elektriska stötar.

3) Personssäkerhet

- a) **Var på din vakt, var uppmärksam på vad du gör och använd sunt förnuft när du använder en maskin.** Använd inte en maskin om du är trött, om du har druckit alkohol eller om du har tagit andra droger eller mediciner. Ett ögonblick av uppmärksamhet när du använder maskiner kan leda till allvarlig personskada.
- b) **Använd personlig skyddsutrustning.** Använd alltid skyddsglasögon. Lämplig skyddsutrustning som ansiktsmask, halkfria skyddsskor, hjälm eller hörselskydd minskar risken för personskador.
- c) **Förhindra oavsiktlig start. Se till att strömbrytaren är fränslagen innan du ansluter maskinen till en strömkälla och/eller ett batteripack samt innan du tar upp eller bär maskinen.** Risken för olyckor är stor om du bär maskiner med fingret på strömbrytaren eller tillför ström till maskiner med strömbrytaren påslagen.
- d) **Ta bort eventuella justeringsnycklar eller skiftnycklar innan du slår på maskinen.** Skiftnycklar som lämnas kvar i maskinens rörliga delar kan orsaka personskada.
- e) **Sträck dig inte för långt. Ha alltid ett stadigt fotfäste och god balans.** Det ger dig större kontroll över maskinen i oväntade situationer.
- f) **Använd lämpliga arbetskläder.** Använd inte löst sittande kläder eller smycken. Håll hår och kläder borta från rörliga delar. Lösa kläder, smycken och långt hår kan fastna i rörliga delar.
- g) **Om det finns anordningar för anslutning av enheter för uppsamling av damm ska du se till att dessa är ordentligt anslutna och att de används på rätt sätt.** Dammuppsamling kan minska dammrelaterad fara.
- h) **Tillåt inte dig själv att bli för avslappnad, även om du har erfarenhet av regelbunden användning av maskiner, så att du börjar strunta i maskinsäkerheten.** En slarvig handling kan orsaka allvarlig skada på mindre än en sekund.

4) Användning och skötsel av maskinen

- a) **Använd inte onödigt kraft.** Använd den maskin som är rätt för aktuellt syfte. Med rätt maskin utför du ett bättre och säkrare jobb med den hastighet som maskinen är utformad för.
- b) **Använd inte maskinen om du inte kan starta och stänga av den med strömbrytaren.** Maskiner som inte kan regleras med strömbrytaren är farliga och måste repareras.
- c) **Koppla bort kontakten från strömkällan och/eller ta bort batteripacket (om det kan tas bort) innan du gör några justeringar, byter tillbehör eller förvarar maskiner.** Sådana förebyggande säkerhetsåtgärder minskar risken för att maskinen startas oavsiktligt.
- d) **Förvara maskiner utom räckhåll för barn när de inte används. Se till att personer som inte tidigare har hanterat maskinen eller som inte har läst instruktionerna inte använder den.** Maskiner är farliga om de används av ovana användare.
- e) **Underhåll maskiner och tillbehör.** Kontrollera att rörliga delar ligger i linje och inte kärvar. Kontrollera även om det finns skadade delar eller om det föreligger andra förhållanden som kan påverka maskinens funktion. Om maskinen är skadad ska den repareras innan den används igen. Många olyckor sker på grund av att rätt underhåll inte har utförts på maskinerna.
- f) **Håll kapmaskiner vassa och rena.** Kapmaskiner med vassa eggas som underhålls på rätt sätt kärvar mer sällan och är lättare att styra.
- g) **Använd maskinen, tillbehören och delarna enligt de här instruktionerna.** Tänk på att ta hänsyn till arbetsförhållandena och det arbete som ska utföras. Användning av maskinen i andra syften än de avsedda kan resultera i en farlig situation.
- h) **Håll handtagen och greppytorna torra, rena och fria från olja och fett.** Håla handtag och greppytorna innebär att det inte är säkert att hantera och styra maskinen i oväntade situationer.

5) Använda och underhålla batteridrivna verktyg

- a) **Ladda endast med den laddare som anges av tillverkaren.** En laddare som är lämplig för en batterityp kan utgöra en brandrisk när den används med ett annat batteri.

- b) **Använd endast de avsedda batteripacken i maskinerna.** Användning av andra batteripack kan innebära risk för skada och brand.
- c) **När batteripacket inte används ska du hålla det borta från andra metallföremål, som gem, mynt, nycklar, spikar, skruvar och andra små metallföremål, som kan skapa en anslutning mellan kontakterna.** Kortslutning av batteriets kontakter kan orsaka brännskador eller brand.
- d) **Vid felaktig användning kan vätska spruta ut från batteriet. Undvik kontakt.** Om kontakt inträffar av misstag ska du skölja med vatten. Om du får vätska i ögonen ska du uppsöka läkare. Vätska som sprutar ut från batteriet kan orsaka irritation eller sveda.
- e) **Använd inte ett batteripack eller en maskin som har skador eller har modifierats.** Skadade eller modifierade batterier kan uppvisa oförutsägbart beteende vilket kan leda till brand, explosion eller risk för skada.
- f) **Utsätt inte ett batteripack eller en maskin för eld eller för höga temperaturer.** De kan explodera om de utsätts för eld eller temperaturer över 130 °C.
- g) **Följ alla anvisningar för laddning och ladda aldrig batteripacket eller maskinen utanför det temperaturintervall som anges i anvisningarna.** Felaktig laddning eller temperaturer utanför det specificerade intervallet kan skada batteriet och öka risken för brand.

6) Service

- a) **Låt endast en kvalificerad reparatör utföra service på maskinen och endast med originalreservdelar.** På så sätt garanterar du att säkerheten för din maskin upprätthålls.
- b) **Utför aldrig service på skadade batteripack.** Underhåll på batteripack bör endast utföras av tillverkaren eller auktoriserade tjänsteleverantörer.

1.2.2 Säkerhetsvarningar för grästrimmer och kanttrimmer

- a) **Använd inte maskinen i dåligt väder, i synnerhet inte vid risk för blixtnedslag.** Det minskar risken att träffas av blixten.
- b) **Kontrollera noga om det finns vilda djur i området där maskinen ska användas.** Vilda djur kan skadas av maskinen under drift.
- c) **Inspektera noggrant området där maskinen ska användas och ta bort alla stenar, grenar, kablar, ben och andra främmande föremål.** Utslungade föremål kan orsaka personskador.
- d) **Innan du använder maskinen ska du alltid inspektera den visuellt för att kontrollera att klingan och klingenheten inte är skadade.** Skadade delar ökar skaderisken.
- g) **Se till att skydden sitter på plats. Skydden måste vara i funktionsdugligt skick och korrekt monterade.** Skydd som är lösa eller skadade eller inte fungerar som de ska kan orsaka personskador.
- h) **Håll alla kallluftsinlag borta från skräp.** Blockerade luftintag och skräp kan leda till överhettning eller brandrisk.
- i) **Bär ögonskydd och hörselskydd.** Adekvat skyddsutrustning minskar risken för personskador.
- j) **Använd alltid halksäkra skyddsskor när du använder maskinen. Använd aldrig maskinen barfota eller med öppna sandaler.** Detta minskar risken för skador på fötterna av den rörliga klingan.
- k) **Använd alltid kläder som täcker hela benen när du använder maskinen, till exempel byxor.** Kontakt med den rörliga klingan eller linan kan orsaka skador.
- l) **Håll kringstående personer på avstånd när du använder maskinen.** Skräp som slungas iväg kan orsaka allvarliga personskador.
- m) **Kör inte maskinen över midjehöjd.** Detta hjälper till att förhindra oavsiktlig kontakt med klingan och ger ökad kontroll över maskinen i oväntade situationer.
- n) **Var försiktig när du använder maskinen i vått gräs. Gå – spring aldrig.** Detta minskar risken för att halka och falla, vilket kan leda till personskador.
- o) **Använd inte maskinen i för branta lutningar.** Detta minskar risken för att du tappar kontrollen, halkar eller ramlar, vilket kan resultera i personskador.
- p) **När du arbetar i slutningar ska du alltid stå stadigt, köra tvärs över slutningen snarare än uppifrån och ner och vara oerhört försiktig när du byter riktning.** Detta minskar risken för att du tappar kontrollen, halkar eller ramlar, vilket kan resultera i personskador.
- q) **Håll alla nätsladdar borta från skårområdet.** Det kan finnas dolda nätsladdar i häckar eller buskar som du kan råka skära av eller skada med klingan.
- r) **Håll alla delar av kroppen borta från den rörliga klingan eller linan.** Rensa inte material från maskinen förrän den har kopplats bort från strömkällan. Den rörliga klingan eller linan kan orsaka allvarliga personskador.
- s) **Se till att maskinen är avstängd när du bär den och håll den borta från kroppen.** Korrekt hantering av maskinen minskar risken för oavsiktlig kontakt med den rörliga klingan eller linan.
- t) **Byt endast till skärhuvuden och klingor eller linor som specificeras av tillverkaren.** Felaktiga reservdelar kan orsaka förlust av kontroll, haveri och skador.
- u) **Byt inte ut klingan eller linan mot linor eller klingor i metall.** Användning av ej rekommenderade skärdelar kan orsaka personskador.

1.3 Ytterligare säkerhetsanvisningar

1.3.1 Avsedd användning

GARDENA Trimmer är avsedd att trimma och klippa gräsmattor och gräsytor i villa- och hobbyträdgårdar.

Produkten är inte lämplig för kontinuerlig användning (professionellt bruk).



FARA!

Risk för skador!

Använd inte produkten för att klippa häckar, för att sönderdela material eller för att kompostera.

1.3.2 Säkerhetsvarning för batterier och batteriladdare

-  **Läs alla säkerhetsvarningar och säkerhetsinstruktioner.** Om du inte följer varningarna och instruktionerna kan det leda till elektriska stötar, brand och/eller allvarliga skador.
- **Spara de här instruktionerna på ett säkert ställe.** Använd batteriladdaren endast om du känner till alla funktioner och kan utföra dem utan begränsning eller har fått lämpliga anvisningar.
- **Använd inte produkten i explosiva miljöer.**
- **Håll uppsikt över barn under användning, rengöring och underhåll.** Detta för att säkerställa att barn inte leker med batteriladdaren.
- **Ladda endast litiumjonbatterier i POWER FOR ALL-systemet typ PBA 18 V med en kapacitet på 1,5 Ah (minst fem battericeller).** Batterispänningen måste stämma överens med batteriladdarens laddningsspänning. Ladda inte icke laddningsbara batterier. Annars finns det risk för brand och explosion.
-  **Använd batteriladdaren endast i stängda rum och håll den borta från fukt.** Om vatten tränger in i en batteriladdare ökar risken för elektriska stötar.
- **Håll batteriladdaren ren.** Smuts utgör en risk för elektriska stötar.
- **Kontrollera alltid batteriladdaren, inklusive kabeln och kontakten, innan den används.** Använd inte batteriladdaren om du upptäcker någon skada. Öppna inte batteriladdaren på egen hand, utan säkerställ att reparationer endast utförs av kvalificerad personal som endast använder originalreservdelar. Skadade batteriladdare, kablar och kontakter ökar risken för elektriska stötar.
- **Använd inte batteriladdaren på lättantändliga ytor (t.ex. papper, textilier osv.) eller i lättantändliga miljöer.** Det föreligger en risk för brand eftersom batteriladdaren värms upp under laddning.
- **Om det är nödvändigt att byta ut anslutningskabeln ska det utföras av GARDENA eller ett godkänt servicecenter för GARDENA-elverktyg för att undvika säkerhetsrisker.**
- **Dessa säkerhetsvarningar gäller endast för POWER FOR ALL-systemets 18 V Li-Ion-batterier.**
- **Ladda batterierna endast med batteriladdare som rekommenderas av tillverkaren.** En batteriladdare som är lämplig för en typ av batteri kan utgöra en brandrisk om den används med andra batterier.
- **Ångor kan dessutom läcka ut om batteriet är skadat eller används felaktigt.** Se till att området är välventilerat och kontakta värden om du skulle uppleva några negativa effekter. Ångorna kan irritera andningsorganen.
- **Om batteriet är defekt kan vätska läcka ut och väta intilliggande föremål.** Kontrollera berörda delar. Rengör dem eller byt ut dem vid behov.
- **Om batteriet används felaktigt eller om det är skadat kan brandfarlig vätska tränga ut ur batteriet; undvik kontakt med sådan vätska.** Om kontakt inträffar av misstag ska du skölja med vatten. Om vätskan kommer i kontakt med dina ögon ska du söka läkarvård. Vätska som sprutar ut från batteriet kan orsaka irritation eller sveda.
- **Använd batteriet endast i produkter från POWER FOR ALL-systempartner.** POWER FOR ALL-märkta 18 V-batterier är helt kompatibla med följande produkter: alla 18 V-produkter från POWER FOR ALL-systempartner.
- **Följ batterirekommendationerna i bruksanvisningen för din produkt.** Detta är det enda sättet att använda batteriet och produkten säkert och skydda batterierna mot farlig överbelastning.
- **Ladda batterierna endast med batteriladdare som rekommenderas av tillverkaren eller av POWER FOR ALL-systempartner.** En batteriladdare som är lämplig för en viss typ av batteri utgör en brandrisk när den används med andra batterier (batterityp: PBA 18 V osv./kompatibla batteriladdare: AL 18 osv.).
- **Batteriet levereras delvis laddat.** I syfte att säkerställa batteriets prestanda ska du ladda batteriet fullständigt i batteriladdaren innan du använder det första gången.
- **Förvara batterier utom räckhåll för barn.**
- **Öppna inte batteriet.** Det finns en risk för kortslutning.
- **Kortslut inte batteriet.** När batteriet inte används ska du hålla det borta från gem, mynt, nycklar, spikar, skruvar och andra små metallföremål som kan överbrygga kontakterna. Kortslutning av batteriets kontakter kan orsaka brännskador eller brand.
- **Batteriets kontakter kan vara heta efter användning.** Var försiktig med de heta kontakterna när du tar ut batteriet.
- **Batteriet kan skadas av vassa föremål som spikar och skruvmejslar eller via externa krafter.** En invärdig kortslutning kan inträffa och leda till att batteriet brinner, ryker, exploderar eller överhettas.
- **Utför aldrig service på skadade batterier.** Underhåll av batterier får endast utföras av tillverkaren eller auktoriserade servicecenter.
-  **Skydda batteriet mot värme, inklusive långvarig exponering mot solljus, eld, smuts, vatten och fukt.** Det finns risk för explosion och kortslutning.
-  **Använd och förvara batteriet endast i en omgivningstemperatur mellan 20 °C och 50 °C.** Låt exempelvis inte batteriet ligga kvar i din bil på sommaren. Vid temperaturer under 0 °C kan prestandan försämrans beroende på enheten.
- **Ladda batteriet endast vid omgivningstemperaturer mellan 0 °C och 45 °C.** Laddning utanför detta temperaturområde kan skada batteriet och öka risken för brand. Låt batteriet svalna minst under 30 minuter efter användning innan du laddar eller förvarar det.

1.3.3 Ytterligare elsäkerhetsanvisningar



FARA!

Risk för hjärtstillestånd!

Produkten genererar ett elektromagnetiskt fält under användning. Detta elektromagnetiska fält kan påverka funktionen hos aktiva eller passiva medicinska implantat (t.ex. pacemakers), vilket kan leda till allvarliga skador eller dödsfall.

- Rådfråga din läkare och tillverkaren av implantatet innan du använder den här produkten. Ta ut batteriet när du inte använder produkten.

1.3.4 Ytterligare personsäkerhetsanvisningar



FARA!

Risk för kvävning!

Små delar kan sväljas.

- Håll små barn borta när du monterar produkten.

- Kontrollera om maskinen har skador om du slår i ett hårt föremål eller om det uppstår kraftiga vibrationer.
- Håll händerna borta från skärtrådens längdbegränsning.
- Undvik situationer som kan uppstå under normalt arbete, t.ex. en blockering av trädskassetten.
- Utför rengörings- och underhållsarbete innan maskinen förvaras.
- **Använd inte produkten i närheten av vatten eller för skötsel av en damm.** Detta förhindrar att vatten tränger in och att skador uppstår.

2. MONTERING



FARA!

Skärskada orsakad av skärtråden.

Om produkten startar oavsiktligt kan människor skadas av skärtråden.

- Ta ut batteriet innan du monterar produkten. Använd skyddshandskar. Montera skyddsskåpan.

2.1 Leveransomfattning

	Art. 14703-20	Art. 14703-55
Batteridriven trimmer	x	x
Batteriladdare	x	-
Batteri (4,0 Ah)	x	-
Bruksanvisning	x	x

2.2 Montering av skena [bild A1]

- Skjut in skenan ① i klämhylsan ② tills den klickar på plats.
Kontrollera att skenan sitter fast ordentligt.
- Dra åt klämhylsan ② igen.

2.3 Montera skyddsskåpan och växtskyddsbygeln [fig. A2/ A3]



FARA!

Risk för skador.

Om du klämmer fingrarna under monteringen kan det leda till skador.

- Var försiktig med fingrarna när du monterar de två trimmerdelarna.

- Skjut den främre delen av skyddsskåpan ④ på trimmerhuvudet ③ tills den hakar in.
- Skjut den bakre delen av skyddsskåpan ⑤ tills det tar stopp på trimmerhuvudet ③.
- Dra försiktigt åt de två små skruvarna ⑥.
- Sprid 1 växtskyddet ⑦ något utåt och tryck 2 det på trimmerhuvudet ③ tills det klickar på plats.

2.4 Montera hjälphandtaget [fig. A4]

- Skjut in hjälphandtaget ⑧ i handtagsfästet ⑨.
Kontrollera att hjälphandtaget sitter ordentligt på plats.
- Dra åt den stora skruven (M5x32) ⑩.

3. ANVÄNDNING

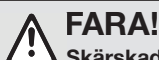

FARA!

Skärskada orsakad av skärtråden.

Om produkten startar oavsiktligt kan människor skadas av skärtråden.
→ Vänta tills skärtråden har stannat innan du kontrollerar eller transporterar produkten. Ta ut batteriet. Använd skyddshandskar.

3.1 Ladda batteriet [fig. O1/O2/O3]



VAR FÖRSIKTIG!

Skada på egendom.

Batteriladdaren kan skadas om strömkällans spänning inte stämmer överens med specifikationerna på batteriladdarens typskylt.
→ Observera nätspänningen.



FARA!

Risk för skador.

Du kan klämma fingrarna när du sätter i batteriet.
→ Akta fingrarna.

Genom den intelligenta laddningsprocessen identifieras automatiskt batteriets laddningsstatus och sedan laddas batteriet med optimal laddningsström beroende på batteritemperaturen och batterispänningen. Därigenom skonas batteriet och förblir alltid helt uppladdat när det förvaras i laddaren.

- Tryck på batteriets frigöringsknapp (A) och ta ut batteriet (B) från batterihållaren.
- Anslut batteriladdaren (C) till ett jordat nätuttag.
- Skjut batteriladdaren (C) på batteriet (B).

Batteriet laddas när batteriladdningsindikatorn (L) på batteriladdaren blinkar grönt.

Batteriet är fulladdat när batteriladdningsindikatorn (L) på batteriladdaren lyser grönt med fast sken (laddningstid, se 7. TEKNISKA DATA).

- Undersök laddningsstatusen regelbundet medan du laddar.
- När batteriet (B) är fulladdat kan batteriet (B) kopplas bort från batteriladdaren (C).

3.2 Indikatorernas innebörd

3.2.1 Batteriladdningsindikator på batteriladdaren [bild O3]

Blinkande batteriladdningsindikator (L)

Laddcykeln anges med att batteriladdningsindikatorn (L) blinkar.

Obs! Det går endast att ladda när batteriets temperatur är inom det tillåtna laddningstemperaturintervallet, se 7. TEKNISKA DATA.



Batteriladdningsindikatorn (L) lyser med fast sken

Det fasta skenet på batteriladdningsindikatorn (L) indikerar att batteriet är fulladdat eller att batteriets temperatur är utanför det tillåtna temperaturintervallet för laddning och att det därför inte kan laddas. Batteriet laddas så snart det tillåtna temperaturområdet har uppnåtts.

Om batteriet inte är inkopplat anger ett fast sken på batteriladdningsindikatorn (L) att nätkontakten är inkopplad i eluttaget och att batteriladdaren är klar för användning.



3.2.2 Batteriladdningsindikator (P) på produkten [fig. O4/O6]

När produkten har startats lyser batteriladdningsindikatorn (P) under fem sekunder.

Batteriladdningsindikator	Batteriladdningsstatus
(L), (L2) och (L3) lyser grönt	67–100 % laddat
(L1) och (L2) lyser grönt	34–66 % laddat
(L1) lyser grönt	11–33 % laddat
(L1) blinkar grönt	0–10 % laddat

Om lampan (L1) blinkar grönt måste batteriet laddas.

Om lampan för fel (L6) tänds eller blinkar, se 6. FELSÖKNING.

3.2.3 Kontrollpanel (P) [fig. O4]

ON/OFF-knapp (S):

→ Tryck på PÅ/AV-knappen (S) på kontrollpanelen (P).

När trimmern är påslagen tänds LED-lampan (L5).

Trimmern stängs av automatiskt efter 1 minut.

Boost-knapp (B):

→ Tryck på boost-knappen (B) på kontrollpanelen.

När boost-läget är aktiverat tänds LED-lampan (L6).

Boost-läget ökar motorens varvtal för maximal skärkapacitet.

Indikator för skärtrådens längd (L4):

Indikator för skärtrådens längd (L4) tänds om skärtråden är för kort och trimmern inte skär/belastas när motorn är igång.

→ Förläng skärtråden (se 3.7 "Förlänga skärtråden (automatisk tapp) [fig. O10/O11]").

3.2.4 Arbetsställning [fig. O5]

→ Håll produkten i hjälphandtaget (8) och huvudhandtaget (11) så att trimmerhuvudet (3) lutar något framåt.

Undvik kontakt mellan skärtråden och hårda föremål (vägg, stenar, staket etc.) för att förhindra att skärtråden blir svedd eller bryts av.

3.3 Starta/stoppa trimmern



FARA!

Risk för personskada

Risk för personskada om produkten inte stannar när du släpper startspaken.

→ Försök inte koppla förbi säkerhetsanordningen eller strömbrytare. Du ska exempelvis inte montera startspaken på handtaget. Gör inga ändringar på produkten som inte beskrivs i den här bruksanvisningen.

3.3.1 Före start [fig. O1]

- Kontrollera att skyddsskåpan och växtskyddet är korrekt monterade (se "2.3 Montera skyddsskåpan och växtskyddet [fig. A2/A3]").
- Sätt i batteriet (B) i batterihållaren (D) tills det klickar fast på plats.

3.3.2 Starta trimmern [fig. O1/O5/O6]

- Tryck på PÅ/AV-knappen (S) (en halv sekund) på kontrollpanelen (P) tills LED-lampan (L5) lyser grönt.
- Håll hjälphandtaget (8) med en hand.
- Håll huvudhandtaget (11) med den andra handen och tryck på startknappen (12).

Trimmern startar.

3.3.3 Stoppa trimmern

- Lossa startspaken (12).
- Trimmern stannar.
- Tryck på PÅ/AV-knappen (S) på kontrollpanelen (P) tills LED-lampan på (L5) är av.
 - Vänta tills skärtråden (14) stannar.
 - Ta ut batteriet (B).

3.4 Justera hjälphandtagets läge [fig. O7]

Hjälphandtagets läge (8) kan justeras enligt din längd.

- Öppna fästspaken (13).
- Luta hjälphandtaget (8) till det önskade läget.
- Stäng fästspaken (13).

3.4.1 Justering av klämkraft för klämspaken [fig. O7]

Klämkraften i fästspaken (13) kan justeras efter behov.

Klämkraften är för stark:

- Öppna fästspaken (13).
- Vrid skruven (X) moturs med en skruvmejsel.
- Stäng fästspaken (13).

Klämkraften är för svag:

- Öppna fästspaken (13).
- Vrid skruven (X) medurs med en skruvmejsel.
- Stäng fästspaken (13).

3.5 Justering av växtskydd [fig. O9]

– Arbetsställning [fig. O8]

– Arbetsställning [fig. O9]

→ Vrid växtskyddsbygeln ⑦ till önskad position tills den klickar på plats.

3.6 Transportera trimmern



FARA!

Risk för personskada

Om batteriet är isatt och trimmern är påslagen kan du oavsiktligt dra i startspaken och starta trimmern.

→ Transportera endast trimmern när batteriet tas bort och trimmern är avstängd.

→ Vrid växtskyddsbygeln ⑦ till parkeringsläget tills det klickar på plats.

3.7 Förläng skärtråden (automatisk tapp) [fig. O4/O10/O11]

Den automatiska TAPP-funktionen aktiveras när motorn är igång.

En proper gräsklippning kan endast uppnås om skärtråden har maximal längd. Skärtråden kan behöva förlängas flera gånger vid första start.

Indikator för skärtrådens längd ⑭ tänds om skärtråden är för kort och trimmern inte skär/belastas när motorn är igång.

1. Starta trimmern.
2. Håll trimmerhuvudet ③ parallellt med marken och tryck kort på fast mark (undvik att trycka länge).

Tråden ⑭ förlängs automatiskt genom att en ljudsignal aktiveras och förs till rätt längd av trådbegränsaren ⑮.

→ Om det behövs trycker du flera gånger i följd.

Indikator för skärtrådens längd ⑭ tänds om skärtråden är för kort och trimmern inte skär/belastas när motorn är igång.

När skärtråden ⑭ når trådbegränsaren ⑮, försvinner indikatorn för skärtrådens längd ⑭.

4. UNDERHÅLL



FARA!

Skärskada orsakad av skärtråden.

Om produkten startar oavsiktligt kan människor skadas av skärtråden.

→ Vänta tills skärtråden har stannat innan du utför service på produkten. Ta ut batteriet. Använd skyddshandskar. *Vassa kanter på skärtråden, trådbegränsaren eller andra delar kan orsaka skador.*

4.1 Rengöra trimmern [fig. M1]



FARA!

Risk för skador!

Risk för personskador och skador på produkten.

→ Använd inte vatten eller en vattenstråle (i synnerhet en högtryckstvätt) för att rengöra produkten. *Det kan skada produkten eller leda till att vatten tränger in i de elektriska komponenterna och orsaka korrosion eller kortslutning.* Rengör inte med kemikalier, bensin eller lösningsmedel. Dessa kan förstöra viktiga plastdelar.

Luftskårorna måste alltid vara rena.

1. Rengör ventilationshålen ⑯ på huvudhandtaget ⑪ och på trimmerhuvudet ③ med en mjuk borste (använd inte en skruvmejsel). *Användning av andra verktyg kan skada produkten.*
2. Rengör alla rörliga delar efter varje användning. Ta särskilt bort gräs- och smutsrester från skyddskåpan ⑤.
3. Rengör trimmerhuvudet eller kassetten regelbundet.

4.2 Rengöra batteriet och batteriladdaren

Ytan och kontakterna på batteriet och batteriladdaren måste vara rena och torra innan batteriet ansluts till batteriladdaren.

→ Använd inte rinnande vatten.

4.2.1 Rengöra batteriet

Använd inga kemiska ämnen vid rengöring av batteriet.

→ Använd en mjuk, ren och torr borste för att rengöra ventilationshålen och kontakterna på batteriet då och då.

4.2.2 Rengöra batteriladdaren

→ Använd en mjuk, torr trasa för att rengöra kontakterna och plastdelarna.

Rengör och underhåll alltid före förvaring.

4.3 Byte av trådkassett [fig. M2/M3]:



FARA!

Risk för skador!

Risk för skada på grund av metalliska skärare.

→ Använd inte knivar, reservdelar eller tillbehör som inte är godkända av GARDENA. Använd endast GARDENAs originaltrådkassetter.

Om slitfliken ⑰ inte längre syns måste kassettskyddet ⑰ bytas ut.

Du kan få tag på en ersättningstrådkassett eller kassettskydd från din GARDENA-återförsäljare eller direkt från GARDENA Service.

För art. 14703 PowerTrim 30/18 V P4A:

- GARDENA trådkassett för trimmer art.nr 5411
- GARDENA kassettskydd för trimmer art.nr 5413

1. Tryck in kassettskyddet ⑰ vid de två spärrarna ⑱ samtidigt och dra av den.
2. Ta bort trådkassetten ⑲.
3. Ta bort all eventuell smuts från trådkassetten ⑲.
4. För skärtråden ⑭ genom metallhylsan ⑳.
5. Sätt in trådkassetten ⑲ i trådkassetten ⑲.
6. Dra ut skärtråden ⑭ i den nya trådkassetten ⑲ ur plastringen ㉑ så långt som gängbegränsaren ⑮.
7. Placera kassettskyddet ⑰ på trådkassetten ⑲ tills båda spärrarna ⑱ hörbart klickar på plats.

Se till att skärtråden inte har klämts.

→ Om kassettskyddet ⑰ inte kan passas in, vrid trådkassetten ⑲ fram och tillbaka tills trådkassetten ⑲ är helt införd i trådkassetten ⑲.

5. FÖRVARING

5.1 Stänga av

Produkten måste förvaras utom räckhåll för barn.

1. Ta ut batteriet ⑥.
2. Ladda batteriet (se "3.1 Ladda batteriet [fig. O1/O2/O3]").
3. Rengör trimmern, batteriet och batteriladdaren (se "4. Underhåll").
4. Förvara trimmern, batteriet och batteriladdaren på ett torrt, stängt och frostsäkert ställe.

6. FELSÖKNING



FARA!

Skärskada orsakad av skärtråden.

Om produkten startar oavsiktligt kan människor skadas av skärtråden.

→ Vänta tills skärtråden har stannat innan du felsöker produkten. Ta ut batteriet. Använd skyddshandskar.

6.1 Feltabell

Problem	Möjliga orsaker	Lösning
Trimmern startar inte	LED-lampan är släckt.	→ Tryck på PÅ/AV-knappen.
	Batteriet är inte helt insatt i batterihållaren.	→ Sätt in batteriet fullständigt i batterihållaren tills du hör att det klickar fast på plats.
Trimmern klipper dåligt	Skärtråden är sliten eller för kort.	→ Förläng skärtråden (se "Förläng skärtråden (automatisk TAPP)").
	Skärtråden är slut.	→ Byt ut trådkassetten (se "Byt ut trådkassetten").
	Skärtråden dras tillbaka eller svetsas fast i trådkassetten.	→ Dra ut skärtråden ur trådkassetten (se "Byt ut trådkassetten").
Trimmern vibrerar kraftigt	Ökad obalans på grund av kraftig kontaminering av kassettfästet	→ Öppna locket på kassettfästet och ta bort smuts och gräs.
Trimmern stannar inte	Startspaken har fastnat.	→ Ta ut batteriet och lossa startspaken.

Problem	Möjliga orsaker	Lösning
Trimmern stannar	Långa klipprester lindas runt trädkassetts fäste.	→ Ta bort klippresterna.
Skärtråden kan inte förlängas eller förbrukas snabbt	Glödtråden har blivit för torr eller spröd (t.ex. under vintern).	→ Placera trädkassetten i vatten i cirka 10 timmar.
	Frekvent kontakt mellan skärtråden och hårda föremål.	→ Undvik kontakt mellan skärtråden och hårda föremål.
Trimmern startar inte eller stannar. Lampan  blinkar grönt [fig. 04]	Batteriet är tomt.	→ Ladda batteriet.
Trimmern startar inte eller stannar. Fellampan  lyser rött [fig.04]	Batteritemperaturen är utanför det tillåtna intervallet.	→ Vänta tills batteritemperaturen har sjunkit till mellan 0 °C och +45 °C.
	Det förekommer vattendroppar eller fukt mellan batterikontakterna.	→ Torka bort vattendropparna eller fukten med en torr trasa.
	Trädspolens hållare är blockerad	→ Ta bort blockeringen.
	Tung belastning	→ Minska belastningen.
Trimmern startar inte eller stannar. Fellampan  blinkar i rött [fig. 04]	Trimmern är defekt.	→ Kontakta GARDENA Service.
Trimmern startar inte eller stannar. Fellampan  tänds inte [fig. 04]	Batteriet är defekt.	→ Byt ut batteriet.
	Trimmern är defekt.	→ Kontakta GARDENA Service.
Laddning är inte möjligt. Batteriladdningsindikatorn  lyser med fast grönt sken	Batteriet är inte fastsatt korrekt på batteriladdaren.	→ Tryck fast batteriet korrekt på batteriladdaren.
	Batterikontakterna är smutsiga	→ Rengör batterikontakterna (se "4.2.1 Rengöra batteriet")
	Batteritemperaturen är utanför det tillåtna intervallet.	→ Vänta tills batteritemperaturen har sjunkit till mellan 0 °C och +45 °C.
	Batteriet är defekt.	→ Byt ut batteriet.
Laddning är inte möjligt. Batteriladdningsindikatorn  tänds inte	Batteriladdarens nätkontakt är inte ansluten korrekt.	→ Sätt in nätkontakten fullständigt i eluttaget.
	Uttag, nätkabel eller batteriladdare är defekt.	→ Kontrollera nätpänningen. → Låt vid behov en auktoriserad specialiserad återförsäljare eller GARDENA Service kontrollera laddaren.

OBS!

Reparationer får endast utföras av GARDENA-servicecenter eller specialiserade återförsäljare som är godkända av GARDENA.

→ Kontakta ditt GARDENA-servicecenter i händelse av andra fel (se baksidan).

7. TEKNISKA DATA

Batteridriven trimmer	Enhet	Värde (art. 14703)
Skärtrådens diameter	mm	2
Skärbredd	cm	30
Skärtrådens hastighet normal/boost	varv/min.	7000/8000
Skärning av trådmateriel	m	4
Förlängning av skärtråd		Automatisk avkänning
Vikt (utan batteri)	kg	2,4
Ljudtrycksnivå L_{pA} ¹⁾	dB (A)	79
Osäkerhet k_{pA}	dB (A)	3
Ljudeffektnivå L_{WA} ²⁾ : uppmätt/garanterad		
Osäkerhet k_{WA}	dB (A)	90/92
	dB (A)	1.6
Hand-/armvibrationer a_{vhw} ¹⁾	m/s ²	0,7
Osäkerhet k_{vhw}	m/s ²	1.5

Mätmetoder enligt: ¹⁾EN 50636-2-91 ²⁾RL 2000/14/EC/S.I. 2001 nr 1701

OBS! Det angivna vibrationsnivåvärdet har mätts enligt ett normerat provningsförfarande och kan användas för att jämföra med andra elverktyg. Detta värde kan även användas för preliminär bedömning av exponeringen. Värdet för vibrationsnivån kan variera vid faktisk användning av elverktyget.

Systembatteri PBA 18 V 4,0 Ah W-B	Enhet	Värde (art.nr 14905)
Batterispänning	V (liksström)	18
Batterikapacitet	Ah	4,0
Antal celler (Li-Ion)		10
Lämpliga batteriladdare i POWER FOR ALL-systemet	AL 1810 CV/AL 1815 CV/AL 18V-20/AL 1830 CV/AL 1880 CV	
Systemets batteriladdare AL 1810 CV P4A	Enhet	Värde (art.nr 14900)
Nätspänning	V (växelsström)	220–240
Nätfrekvens	Hz	50–60
Märkeffekt	W	26
Batteriladdningsspänning	V (liksström)	18
Max. batteriladdningsström	mA	1 000
Batteriladdningstid (cirka) PBA 18 V 2,0 Ah W-B PBA 18 V 2,5 Ah W-B PBA 18 V 4,0 Ah W-C	min. min. min.	124 154 244
Tillåtet laddningstemperaturintervall	°C	0–45
Vikt	g	170
Skyddsklass		/II
Lämpliga PBA 18 V-batterier i POWER FOR ALL-systemet		PBA 18 V

8. TILLBEHÖR/RESERVDELAR

GARDENA trädkassett	Som ersättning för en begagnad trädkassett.	Art.nr 5411
GARDENA kassettskydd	Som ersättning för ett använt kassettskydd.	Art.nr 5413
GARDENA-systembatteri P4A PBA 18 V/45 P4A PBA 18 V/72	Batteri för extra användningstid eller utbyte.	Art. 14903 Art. 14905
GARDENA snabbaddare	För snabb laddning av POWER FOR ALL systembatterier PBA 18 V ... W- ...	Art. 14901

9. GARANTI/SERVICE

9.1 Produktregistrering

Registrera din produkt på gardena.com/registration.

9.2 Service

Aktuella kontaktuppgifter för vår tjänst finns på baksidan och online:

- Storbritannien: <https://www.gardena.com/uk/support/advice/contact/>
- USA: <https://us.gardena.com/pages/contact>
- Kanada: <https://www.gardena.com/ca-en/c/support/contact>
- Australien: <https://www.gardena.com/au/support/advice/contact/>
- Nya Zeeland: <https://www.gardena.com/nz/support/advice/contact/>
- Sydafrika: <https://www.gardena.com/za/support/contact/>
- Övriga länder: <https://www.gardena.com/int/c/support/contact>

10. KASSERING

10.1. Kassering av produkten

(enligt direktiv 2012/19/EU/S.I. 2013 nr 3113)



Produkten får inte kasseras tillsammans med vanligt hushållsavfall. Den måste kasseras i enlighet med lokala miljöregler.

VIKTIGT!

→ Kassera produkten via eller hos kommunens återvinningscentral.

10.2. Kassering av batteriet



Batteriet innehåller litiumjonceller och måste kasseras separat från vanligt hushållsavfall när dess livstid är slut.

Li-ion

1. Ladda ur litiumjoncellerna fullständigt (kontakta GARDENA Service om detta).
2. Placera tejp över litiumjoncellernas kontakter för att säkerställa att de inte kortsluts.
3. Kassera litiumjoncellerna korrekt genom eller via din lokala återvinning-sentral.

tr Akülü tırpan PowerTrim 30/18V P4A

Orijinal talimatlar

1. GÜVENLİK TALIMATLARI	158
2. MONTAJ	160
3. KULLANIM	160
4. BAKIM	161
5. DEPOLAMA	162
6. HATA GIDERME	162
7. TEKNİK VERİLER	162
8. AKSESUARLAR/YEDEK PARÇALAR	163
9. GARANTİ/SERVİS	163
10. TASFIYE	163

1. GÜVENLİK TALIMATLARI

1.1 Ürün üzerindeki semboller



→ Kullanım kılavuzunu okuyun.



→ Ürünü yağmura maruz bırakmayın.



→ Koruyucu gözlük ve kulak koruma ekipmanı takın.



UYARI!

→ Şebeke kablosu hasar görmüş veya kopmuşsa şebeke fişini derhal duvar prizinden çıkarın.



UYARI!

→ Çevredeki kişileri uzak tutun.



UYARI!

→ Bakım işlemi yapmadan önce akünün bağlantısını kesin.

1.2 Genel güvenlik talimatları

1.2.1 Genel makine emniyet bilgileri



UYARI!

Bu makineyle birlikte verilen tüm güvenlik uyarılarını, talimatları, çizimleri ve teknik özellikleri okuyun.
Aşağıda listelenen tüm talimatların göz ardı edilmesi elektrik çarpmasına, yangına ve/veya ciddi yaralanmaya neden olabilir.

Tüm uyarı ve talimatları ilerde başvurmak üzere saklayın.

Uyarılarda geçen "makine" terimi, elektrikle çalışan (kablolu) makinenizi veya aküyle çalışan (kablesiz) makinenizi ifade eder.

1) Çalışma alanı güvenliği

- a) Çalışma alanını temiz ve aydınlık tutun. Dağınık veya karanlık alanlar kazaları davet eder.
- b) Makineleri yanıcı sıvıların, gazların veya tozların bulunduğu patlayıcı ortamlarda kullanmayın. Makineler, toz veya gazı ateşleyebilecek kıvılcımlar çıkarır.
- c) Makineyi kullanırken çocukları ve çevredeki kişileri uzak tutun. Dikkatinizin dağılması, kontrolü kaybetmenize neden olabilir.

2) Elektrik güvenliği

- a) Makine fişleri prize uygun olmalıdır. Hiçbir zaman fişler üzerinde herhangi bir değişiklik yapmayın. Topraklı (topraklanmış) makineler ile herhangi bir adaptör fiş kullanmayın. Değiştirilmemiş fişler ve uygun prizler elektrik çarpması riskini azaltır.

b) Boru, radyatör, fırın, buzdolabı gibi topraklı veya topraklanmış yüzeylerle vücut temasından kaçının. Vücudunuz topraklanmış ise elektrik çarpması riski artar.

c) Makineleri yağmura veya ıslak koşullara maruz bırakmayın. Makineye su girdiğinde elektrik çarpması riski artar.

d) Kabloyu kötü kullanmayın. Kabloyu asla makineyi taşımak, çekmek veya fişini çıkarmak için kullanmayın. Kabloyu ısıdan, yağdan, keskin kenarlardan veya hareketli parçalardan uzakta tutun. Hasar görmüş veya dolaşmış kablolar elektrik çarpması riskini artırır.

e) Makineyi dış mekanda kullanırken, dış mekan kullanımı için uygun bir uzatma kablosu kullanın. Dış mekan için uygun bir kablo kullanmak, elektrik çarpması riskini azaltır.

f) Makineyi mutlaka nemli bir ortamda çalıştırmanız gerekiyorsa artık akım cihazı (RCD) korumalı bir güç kaynağı kullanın. RCD kullanımı elektrik çarpması riskini azaltır.

3) Kişisel güvenlik

a) Makineyi kullanırken tetikte olun, dikkatinizi yaptığınız işe verin ve sağduyulu olun. Yorgunken veya uyuşturucu, alkol ya da ilaç etkisi altındayken makineyi kullanmayın. Makineleri kullanırken bir anlık dikkatsizlik, ciddi yaralanmaya neden olabilir.

b) Kişisel koruyucu ekipman kullanın. Daima koruyucu gözlük takın. Uygun durumlarda toz maskesi, kaymayan güvenlik ayakkabıları, baret veya kulak koruma ekipmanı gibi koruyucu ekipman kullanımı yaralanmaları azaltır.

c) İstem dışı çalıştırmayı önleyin. Güç kaynağına ve/veya akü grubuna bağlamadan, makineyi kaldırmadan veya taşımadan önce anahtarın kapalı konumda olduğundan emin olun. Makineleri parmağınız anahtar üzerinden taşıyarak veya anahtar açık konumdaki makinelere enerji vermek kazalara yol açabilir.

d) Makineyi açmadan önce ayarlama anahtarını veya İngiliz anahtarını çıkarın. Makinenin dönen kısmına takılı bırakılan İngiliz anahtar veya anahtar yaralanmaya neden olabilir.

e) Makineyi kullanırken erişim alanınızın dışındaki yerlere uzanmaya çalışmayın. Her zaman yere sağlam basın ve dengeyi koruyun. Bu, makinenin beklenmedik durumlarda daha iyi kontrol edilmesini sağlar.

f) Uygun giyinin. Bol kıyafetler giymeyin veya takı takmayın. Saçınızı ve kıyafetinizi hareketli parçalardan uzakta tutun. Bol kıyafetler, takılar veya uzun saçlar hareketli parçalara takılabilir.

g) Cihazlar toz çekme ve toplama takımı bağlantısı ile geldiyse bunların bağlı olduğundan ve düzgün kullanıldığından emin olun. Toz toplama özelliği, tozla ilgili tehlikeleri azaltabilir.

h) Makineleri sık kullanmanın verdiği aşinalıkla kendinizi rahat hissedip makine güvenliğini gözden geçirmeyin. Dikkatsizce gerçekleştirilen işlemler bir anda ciddi yaralanmalara neden olabilir.

4) Makine kullanımı ve bakımı

a) Makineyi zorlamayın. Yapacağınız iş için doğru makineyi kullanın. Doğru makine, tasarlandığı hızda işi daha iyi ve güvenli yapar.

b) Anahtar, makineyi açıp kapatmıyorsa makineyi kullanmayın. Anahtar ile kontrol edilemeyen makineler tehlikelidir ve onarılmalıdır.

c) Herhangi bir ayarlama yapmadan, aksesuar değiştirmeden veya makinenin depolamadan önce makinenin fişini güç kaynağından çekin ve/veya çıkarılabilirse akü grubunu çıkarın. Bu tür önleyici güvenlik önlemleri, makinenin kazara çalıştırılma riskini azaltır.

d) Kullanılmayan makineleri çocukların erişemeyeceği yerde depolayın ve makineye veya bu talimatlara yabancı olan kişilerin makineyi çalıştırmasına izin vermeyin. Makineler, eğitimsiz kullanıcıların elinde tehlikelidir.

e) Makine ve aksesuarların bakımını yapın. Hareketli parçaların yanlış konumlandırılması veya bağlanması ve parçaların kırılması gibi ya da makinenin kullanımını etkileyebilecek herhangi bir durum olup olmadığını kontrol edin. Hasarlıysa kullanmadan önce makineyi tamir ettirin. Çoğu kaza yeterli bakım yapılmamış makinelerden kaynaklanmaktadır.

f) Kesme makinelerini keskin ve temiz tutun. Bakımı düzgün yapılmış, kesici kenarları yeterli keskinlikte olan kesme makinelerinin takılma ihtimali daha az olup kontrol edilmeleri de daha kolaydır.

g) Makine, aksesuarlar, makine parçaları vb. bileşenleri, çalışma koşullarını ve yapılacak işi göz önünde bulundurarak bu talimatlara uygun şekilde kullanın. Makinenin tasarlanan amaçlar dışında kullanılması tehlikeli bir duruma yol açabilir.

h) Tutma yerlerini ve kavrama yüzeylerini kuru, temiz, gres ve yağdan arındırılmış hâlde tutun. Kaygan tutma yerleri ve kavrama yüzeyleri beklenmedik durumlarda makinenin güvenli şekilde kullanılmasına ve kontrol edilmesine imkan tanımaz.

5) Akü takımının kullanılması ve bakımı

a) Sadece üreticinin belirttiği şarj aletiyle şarj edin. Bir akü grubu için uygun olan bir şarj aleti başka bir akü grubuyla kullanıldığında yangın riski doğurabilir.

b) Makineleri yalnızca özel olarak belirlenmiş akü gruplarıyla kullanın. Farklı türde akü gruplarının kullanılması yangın ve yaralanma riski doğurabilir.

c) Akü grubunu, kullanımda değilken ataç, bozuk para, anahtar, çivi, vida veya diğer küçük metal cisimler gibi bir terminalin başka bir terminalle bağlanmasına neden olabilecek cisimlerden uzak tutun. Akü terminallerinin kısa devre yapması yanıklara veya yangına neden olabilir.

d) Zorlayıcı koşullarda aküden elektrolit sızabilir; dokunmayın. Kazara dokunursanız temas eden bölgeyi bol suyla yıkayın. Sıvı, göze temas ederse ayrıca doktora başvurun. Aküden sızan sıvı cildin tahriş olmasına veya yanıklara neden olabilir.

e) Hasarlı ya da üzerinde değişiklik yapılmış akü grubunu veya makineyi kullanmayın. Hasarlı veya üzerinde değişiklik yapılmış aküler; yangın, patlama ya da yaralanma riski ile sonuçlanabilecek beklenmedik durumlara yol açabilir.

- f) **Akú grubunu veya makineyi ateşe ya da aşırı sıcaklığa maruz bırakmayın.** Ateşe veya 130°C üzeri sıcaklığa maruz kalınması patlamaya sebep olabilir.
- g) **Tüm şarj etme talimatlarına uyun ve akú grubunu ya da makineyi talimatlarda belirtilen sıcaklık aralığı dışında şarj etmeyin.** Belirtilen sıcaklık aralığının dışında veya hatalı olarak yapılan şarj işlemleri, aküye zarar verebilir ve yangın riskini artırabilir.

6) Servis

- a) **Makinenin yalnızca aynı yedek parçalar kullanan uzman bir tamirci tarafından servis işlemi görmesini sağlayın.** Bu, makinenin güvenliğinin korunmasını sağlar.
- b) **Hasarlı akú gruplarına asla servis işlemi uygulamayın.** Akú gruplarının servis işlemleri yalnızca üretici veya yetkili servis sağlayıcılar tarafından gerçekleştirilmelidir.

1.2.2 Çim budayıcı ve çim kenarı budayıcı emniyet bilgileri

- a) **Makineyi kötü hava koşullarında, özellikle de yıldırım düşmesi riski olduğu durumlarda kullanmayın.** Bu, bir yıldırım tarafından çarpılma riskini azaltır.
- b) **Makinenin kullanılacağı alandaki doğal hayatı dikkatlice inceleyin.** Çalışma sırasında doğal hayat, makine nedeniyle zarar görebilir.
- c) **Makinenin kullanılacağı alanı dikkatlice kontrol edin; tüm taşları, dal parçalarını, telleri, kemikleri ve diğer yabancı nesnelere kaldırın.** Fırlayan nesnelere yaralanmalara neden olabilir.
- d) **Makineyi kullanmadan önce daima kesicinin ve kesici tertibatının hasarlı olup olmadığını gözle kontrol edin.** Hasarlı parçalar yaralanma riskini artırır.
- g) **Siperlikleri yerinde tutun.** Siperlikler çalışır durumda olmalı ve düzgün şekilde monte edilmelidir. Gevşek, hasarlı veya düzgün çalışmayan bir siperlik, yaralanmalara neden olabilir.
- h) **Soğutma havası girişlerinde kalıntı olmadığından emin olun.** Tıkalı hava girişleri ve kalıntılar aşırı ısınmaya veya yangın riskine neden olabilir.
- i) **Koruyucu gözlük ve koruyucu kulaklık takın.** Uygun koruyucu ekipman, yaralanma riskini azaltır.
- j) **Makineyi çalıştırırken her zaman kaymayan ve koruyucu ayakkabı giyin.** Makineyi çıplak ayakla veya açık sandalet giyerken çalıştırmayın. Bu, ayakların hareketli kesiciyle temas etmesiyle oluşabilecek yaralanma olasılığını azaltır.
- k) **Makineyi çalıştırırken her zaman operatörün bacaklarını kaplayan pantolon gibi kıyafetler giyin.** Hareketli kesici veya misinayla temas yaralanmalara neden olabilir.
- l) **Makineyi kullanırken çevredeki kişileri uzak tutun.** Fırlayan döküntüler ciddi kişisel yaralanmalara neden olabilir.
- m) **Makineyi bel yüksekliğinin üzerinde çalıştırmayın.** Bu sayede, istenmeyen kesici teması önenebilir ve beklenmedik durumlarda makine daha iyi kontrol edilebilir.
- n) **Makineyi ıslak çimde kullanırken dikkatli olun.** Yürüyün, asla koşmayın. Bu, yaralanmaya neden olabilecek kayma ve düşme riskini azaltır.
- o) **Makineyi aşırı dik eğimlerde kullanmayın.** Bu, yaralanmaya neden olabilecek kontrol kaybı, kayma ve düşme riskini azaltır.
- p) **Eğimli yerlerde çalışırken her zaman yere sağlam basın, makineyi eğimli yüzeye paralel kullanın, asla yukarı veya aşağı doğru kullanmayın ve yön değiştirirken çok dikkatli olun.** Bu, yaralanmaya neden olabilecek kontrol kaybı, kayma ve düşme riskini azaltır.
- q) **Tüm güç kablolarını ve diğer kabloları kesme alanından uzak tutun.** Güç kabloları veya diğer kablolar, çitlerin veya çallanın arasına gizlenebilir ve misina ya da kesici tarafından yanlışlıkla kesilebilir veya hasar görebilir.
- r) **Tüm vücudunuzu hareketli kesiciden veya misinadan uzak tutun.** Güç kaynağı ile bağlantısı kesilene kadar makineden malzeme temizlemeyin. Hareketli kesici veya misina ciddi yaralanmalara neden olabilir.
- s) **Makineyi, kapalı şekilde ve vücudunuzdan uzak tutarak taşıyın.** Makinenin doğru şekilde kullanılması, hareketli kesici veya misinayla kazara temas etme riskini azaltır.
- t) **Yalnızca üretici tarafından belirtilen yedek kesme kafalarını ve kesicileri veya misinaları kullanın.** Yanlış yedek parçalar kontrol kaybına, kırılmaya ve yaralanmaya neden olabilir.
- u) **Kesicileri veya misinaları metal tel veya bıçaklarla değiştirmeyin.** Önerilmeyen kesme elemanlarının kullanılması yaralanmaya neden olabilir.

1.3 Ek güvenlik talimatları

1.3.1 Kullanım amacı

GARDENA Tırpan hususi ev ve hobi bahçelerindeki çimlerin ve yeşil alanların budanması ve kesilmesi için tasarlanmıştır.

Ürün sürekli kullanıma (profesyonel kullanım) uygun değildir.



TEHLİKE!

Yaralanma riski!

Ürünü çalı çitleri kesmek, malzemeleri parçalamak ya da organik gübre yapmak için kullanmayın.

1.3.2 Aküler ve akú şarj cihazları için emniyet bilgileri

- **Tüm emniyet bilgilerini ve talimatlarını okuyun.** Uyarılar ve talimatların göz ardı edilmesi elektrik çarpmasına, yangına ve/veya ciddi yaralanmaya neden olabilir.



- **Bu talimatları güvenli bir yerde saklayın.** Akú şarj cihazını yalnızca tüm işlemleri biliyorsanız ve bunları sınırlama olmaksızın gerçekleştirebiliyorsanız veya uygun talimatları almışsanız kullanın.
- **Ürünü patlayıcı ortamlarda kullanmayın.**
- **Kullanım, temizlik ve bakım sırasında çocukları gözetin.** Bu sayede çocukların akú şarj cihazıyla oynamadığından emin olabilirsiniz.
- **Sadece 1,5 Ah ve üzeri kapasitesi olan POWER FOR ALL sistemi tip PBA 18 V lityum iyon tipi aküleri (5 veya üzeri akú hücreli) şarj edin.** Akú voltajı, akú şarj cihazının akú şarj voltajıyla eşleşmelidir. Şarj edilebilir olmayan aküleri sarı etmeyin. Aksi takdirde yangın ve patlama riski vardır.
- **Akú şarj cihazını yalnızca kapalı odalarda kullanın ve nmeden uzak tutun.** Akú şarj cihazına su girmesi elektrik çarpması riskini artırır.
- **Akú şarj cihazını temiz tutun.** Kir, elektrik çarpması riski oluşturur.
- **Kullanmadan önce her zaman kablo ve fiş dahil olmak üzere akú şarj cihazını kontrol edin.** Herhangi bir hasar fark ederseniz akú şarj cihazını kullanmayın. Akú şarj cihazını kendiniz açmayın, onarımların yalnızca kalifiye personel tarafından orijinal yedek parçalarla yapıldığından emin olun. Hasar görmüş akú şarj cihazları, kablolar ve fişler elektrik çarpması riskini artırır.
- **Akú şarj cihazını kolaylıkla alev alabilen yüzeylerde (kağıt, kumaş vb. gibi) veya yanıcı ortamlarda kullanmayın.** Akú şarj cihazı şarj sırasında ısındığı için yangın riski vardır.
- **Bağlantı kablosunun değiştirilmesi gerekiyorsa güvenlik tehlikelerini önlemek için bu işlem GARDENA veya GARDENA elektrikli aletler için yetkili bir servis merkezi tarafından gerçekleştirilmelidir.**
- **Bu emniyet bilgileri yalnızca POWER FOR ALL sisteminin 18 V Lityum İyon aküleri için geçerlidir.**
- **Aküleri yalnızca üretici tarafından önerilen akú şarj cihazlarıyla şarj edin.** Bir akú tipi için uygun olan akú şarj cihazı başka bir aküyle kullanıldığında yangın riskine neden olabilir.
- **Akú hasar görür veya yanlış kullanılırsa buhar çıkabilir.** Ortamın iyice havalandırıldığından emin olun ve olumsuz etkiler görülmesi durumunda tıbbi yardım alın. Buharlar solunum sistemini tahriş edebilir.
- **Akú arızalıysa sıvı sızabilir ve bitişik nesnelere islatılabilir.** Etkilenen parçaları kontrol edin. Bunları temizleyin veya gerekirse değiştirin.
- **Yanlış kullanılır veya akú hasar görürse aküden yanıcı bir sıvı sızabilir; bu sıvıyla temastan kaçınınız.** Kazara dokunursanız temas eden bölgeyi bol suyla yıkayın. Sıvı gözlerinize kaçarsa ek tıbbi yardım alın. Aküden sızan sıvı cildin tahriş olmasına veya yanıklara neden olabilir.
- **Aküyü yalnızca POWER FOR ALL sistem ortağı ürünlerle kullanın.** POWER FOR ALL işaretli 18 V aküler şu ürünlerle tam uyumludur: Tüm 18 V POWER FOR ALL sistem ortağı ürünleri.
- **Ürününüzün kullanım kılavuzundaki akú tavsiyelerini dikkate alın.** Bu, aküyü ve ürünü güvenli bir şekilde çalıştırmanın ve aküleri tehlikeli aşırı yüklemeye karşı korumanın tek yoludur.
- **Aküleri yalnızca üretici veya POWER FOR ALL sistem ortakları tarafından önerilen akú şarj cihazlarıyla şarj edin.** Belirli bir akú tipi için uygun olan akú şarj cihazı başka akülerle kullanıldığında yangın riskine neden olur (akú tipi: PBA 18 V vb./Uyumlu akú şarj cihazları: AL 18 vb.).
- **Akú kısmen şarj edilmiş olarak verilir.** Akünün tam performans gösterdiğinden emin olmak için ilk kez kullanmadan önce aküyü akú şarj cihazında tamamen şarj edin.
- **Aküleri çocukların ulaşamayacağı yerlerde tutun.**
- **Aküyü açmayın.** Kısa devre riski vardır.
- **Aküye kısa devre yaptırmayın.** Akú kullanımında olmadığında aküyü ataş, bozuk para, anahtar, çivi, vida veya temas noktalarının bağlanmasına neden olabilecek diğer küçük metal nesnelere uzak tutun. Akú terminallerinin kısa devre yapması yanıklara veya yangına neden olabilir.
- **Akú kontakları kullanımdan sonra sıcak olabilir.** Aküyü çıkarırken sıcak kontaklara dikkat edin.
- **Akü; çivi veya tornavida gibi keskin nesnelere ya da dışarıdan uygulanan kuvvetten hasar görebilir.** Dahilî kısa devre meydana gelebilir ve akü yanabilir, duman çıkarabilir, patlayabilir veya aşırı ısınabilir.
- **Hasarlı aküleri asla servis işlemi uygulamayın.** Akülerin tüm bakım işlemleri yalnızca üretici ve yetkili servis merkezleri tarafından gerçekleştirilmelidir.
- **Uzun süre güneş ışığına, ateşe, kire, suya ve neme maruz kalma da dahil olmak üzere aküyü ısıdan koruyun.** Patlama ve kısa devre riski vardır.
- **Aküyü sadece -20°C ile +50°C arasındaki ortam sıcaklıklarında kullanın ve depolayın.** Örneğin, yaz aylarında aküyü arabanızda bırakmayın. 0°C'nin altındaki sıcaklıklarda, cihaza bağlı olarak performans düşebilir.
- **Aküyü yalnızca 0°C ile +45°C arasındaki ortam sıcaklıklarında şarj edin.** Sıcaklık aralığının dışında şarj edilmesi aküye zarar verebilir veya yangın riskini artırabilir. Aküyü, kullanımdan sonra şarj etmeden veya muhafaza etmeden önce en az 30 dakika boyunca soğumaya bırakın.

1.3.3 Ek elektrik güvenliği talimatları



TEHLİKE!

Kalp durması riski!

Bu ürün, kullanım sırasında elektromanyetik bir alan oluşturur. Bu elektromanyetik alan, aktif veya pasif tıbbi implantların (ör. kalp pilleri) çalışmasını etkileyerek ciddi yaralanmaya veya ölüme neden olabilir.

→ Bu ürünü kullanmadan önce doktorunuza ve implantınızın üreticisine danışın. Ürünü kullanıyorken aküyü çıkarın.

1.3.4 Ek kişisel güvenlik talimatları

TEHLİKE!

Boğulma riski!

Küçük parçalar yutulabilir.

→ Ürünü monte ederken bebekleri uzak tutun.

- Sert bir nesneye çarparsanız veya aşırı titreşim gerçekleşirse makinede hasar olup olmadığını kontrol edin.
- Ellerinizi, kesme misinasının uzunluk sınırından uzak tutun.
- Misina kasetinin tıkanması gibi normal çalışma sırasında oluşabilecek durumlardan kaçının.
- Makineyi depolamadan önce temizlik ve bakım işlemlerini gerçekleştirin.
- **Ürünü, su yakınında ya da havuz bakımı için kullanmayın.** Bu, su girişini ve hasarı önlemek içindir.

2. MONTAJ

TEHLİKE!

Kesme misinası, kesik yaralanmalarına neden olabilir.

Ürün istem dışı çalışmaya başlarsa kesme misinası insanları yaralayabilir.

→ Ürünü monte etmeden önce aküyü çıkarın. Koruyucu eldivenler takın. Koruyucu kapağı takın.

2.1 Tedarik kapsamı

	Ürün 14703-20	Ürün 14703-55
Akülü Tırpan	x	x
Akü şarj cihazı	x	-
Akü (4,0 Ah)	x	-
Kullanım kılavuzu	x	x

2.2 Rayın takılması [Şek. A1]

1. Rayı ①, bir klik sesi ile oturana kadar sıkıştırma manşonunun ② içine doğru itin.

Rayın sıkıca takılmış olduğundan emin olun.

2. Sıkıştırma manşonunu ② sıkın.

2.3 Koruyucu kapağın ve bitki siperliğinin takılması [Şek. A2/A3]

TEHLİKE!

Yaralanma riski.

Montaj sırasında parmakların sıkışması, yaralanmalara neden olabilir.

→ İki tırpan parçasını monte ederken parmaklarınıza dikkat edin.

1. Koruyucu kapağın ön kısmını ④, bir klik sesi ile oturana kadar tırpan başlığına ③ itin.
2. Koruyucu kapağın arka kısmını ⑤ tırpan başlığına ③ itebildiğiniz kadar itin.
3. İki küçük vidayı ⑥ dikkatlice sıkın.
4. Bitki siperliğini ⑦ hafifçe dışarı doğru yayın 1 ve bir klik sesi ile oturana kadar tırpan başlığına ③ itin 2.

2.4 Yardımcı tutma yerinin takılması [Şek. A4]

1. Yardımcı tutma yerini ⑧ tutma yeri braketinin ⑨ içine doğru itin.

Yardımcı tutma yerinin sıkıca oturduğundan emin olun.

2. Büyük vidayı (M5x32) ⑩ sıkın.

3. KULLANIM

TEHLİKE!

Kesme misinası, kesik yaralanmalarına neden olabilir.

Ürün istem dışı çalışmaya başlarsa kesme misinası insanları yaralayabilir.

→ Üründe kontrol işlemi yapmadan veya ürünü taşımadan önce kesme misinasının durmasını bekleyin. Aküyü çıkarın. Koruyucu eldivenler takın.

3.1 Akünün şarj edilmesi [Şek. O1/O2/O3]

DIKKAT!

Mülk hasarı.

Güç kaynağının voltajı, akü şarj cihazı nominal değerler plakasındaki teknik özelliklerle eşleşmezse akü şarj cihazı hasar görebilir.

→ Şebeke voltajına dikkat edin.

TEHLİKE!

Yaralanma riski.

Aküyü takarken parmaklarınızı sıkıştırabilirsiniz.

→ Parmaklarınıza dikkat edin.

Akıllı şarj yöntemi sayesinde akünün şarj durumu otomatik olarak algılanır ve akü sıcaklığına ve voltajına bağlı olarak ideal şarj akımı ile şarj edilir. Bu sayede akü korunur ve şarj cihazında muhafaza edilirken her zaman tamamen şarj edilmiş olarak kalır.

1. Ayırma düğmesine ① basın ve aküyü ② akü tutucudan çıkarın.
2. Akü şarj cihazını ③ bir prize takın.
3. Akü şarj cihazını ④ akünün ⑤ üzerine kaydırın.

Akü şarj cihazındaki akü şarj göstergesi ⑥ yeşil renkte yanıp söndüğünde, akü şarj ediliyor.

Akü şarj cihazındaki akü şarj göstergesi ⑦ sürekli yeşil renkte yandığında akü tam şarj olmuştur (şarj süresi, bkz. 7. TEKNİK VERİLER).

4. Şarj sırasında şarj durumunu düzenli olarak kontrol edin.
5. Akü ⑧ tamamen şarj edildiğinde akü ⑨, akü şarj cihazından ⑩ çıkarılabilir.

3.2 Ekran öğelerinin anlamı

3.2.1 Akü şarj cihazındaki akü şarj göstergesi [Şek. O3]

Akü şarj göstergesinin ④ yanıp sönmemesi



Şarj süreci, akü şarj göstergesinin ④ yanıp sönmemesiyle belirtilir.

Not: Şarj işlemi yalnızca akü sıcaklığı, izin verilen şarj sıcaklığı aralığındaysa mümkündür, bkz. 7. TEKNİK VERİLER.

Akü şarj göstergesinde ④ sabit ışık görünmesi



Akü şarj göstergesinde ④ sabit ışık görünmesi, akünün tamamen şarj edildiğini veya akü sıcaklığının izin verilen şarj sıcaklığı aralığı dışında olduğunu ve bundan dolayı şarj edilemediğini belirtir. İzin verilen sıcaklık aralığına ulaşıldığında akü şarj edilir.

Akü takılı değilse akü şarj göstergesinde ④ sabit ışık yanması, elektrik fişinin prize takılı ve şarj cihazının kullanıma hazır olduğunu belirtir.

3.2.2 Üründeki akü şarj durumu göstergesi ⑤ [Şek. O4/O6]

Ürünü başlattıktan sonra akü şarj durumu göstergesi ⑤ 5 saniye boyunca görüntülenir.

Akü şarj olma durumu göstergesi	Akü şarj olma durumu
①, ② ve ③ yeşil renkte yanar	%67-100 şarj olmuş
① ve ② yeşil renkte yanar	%34-66 şarj olmuş
① yeşil renkte yanar	%11-33 şarj olmuş
① yeşil renkte yanıp söner	%0-10 şarj olmuş

LED ① yeşil renkte yanıp sönyorsa akü şarj edilmelidir.

Hata LED'i ② yanıyor veya yanıp sönyorsa, bkz. 6. SORUN GİDERME.

3.2.3 Kontrol paneli ⑥ [Şek. O4]

On/Off düğmesi ⑥:

→ Kontrol paneli ⑥ üzerindeki On/Off düğmesine ⑥ basın.

Tırpan açıldığında Açık LED'i ⑦ yanar.

Tırpan 1 dakika sonra otomatik olarak kapanır.

Takviye düğmesi ⑧:

→ Kontrol paneli üzerindeki takviye düğmesine ⑧ basın.

Takviye modu etkinleştirildiğinde LED ⑧ yanar.

Takviye modu, maksimum kesim performansı için motor devrini yükseltir.

Kesme misinası uzunluk göstergesi ⑭:

Kesme misinası çok kısaysa ve motor çalışırken tırpan kesim yapmıyorsa/ yük almıyorsa kesme misinası uzunluk göstergesi ⑭ yanar.

→ Kesme misinasını uzatın (bkz. "3.7 Kesme misinasının uzatılması (otomatik kılavuz) [Şek. O10/O11]").

3.2.4 Çalışma konumu [Şek. O5]

→ Ürünü yardımcı tutma yerinden ⑧ ve ana tutma yerinden ⑪ tutun, böylece tırpan başlığı ③ hafifçe öne doğru eğilir.

Kesme misinasının kaynak yapmasını veya kırılmasını önlemek için kesme misinasının sert nesnelere (duvar, taş, çit vb.) temas etmemesine dikkat edin.

3.3 Tırpanı çalıştırma/durdurma

TEHLİKE! Yaralanma riski

Çalıştırma kolu serbest bırakıldığında ürün durmazsa yaralanma riski vardır.

→ Güvenlik cihazını veya anahtarlarını baypas etmeyin. Örneğin çalıştırma kolunu tutma yerine takmayın. Üründe, bu kılavuzda açıklanmayan herhangi bir değişiklik yapmayın.

3.3.1 Başlamadan önce [Şek. O1]

1. Koruyucu kapağın ve bitki siperliğinin doğru şekilde takılıp takılmadığını kontrol edin (bkz. "2.3 Koruyucu kapağın ve bitki siperliğinin takılması [Şek. A2/A3]").
2. Aküyü ⑧ duyulur bir klik sesi ile oturana kadar akü tutucuya ⑩ yerleştirin.

3.3.2 Tırpanın çalıştırılması [Şek. O1/O5/O6]

1. Açık LED'i ⑬ yeşil renkte yanana kadar kontrol panelindeki ② On/Off ⑤ düğmesine basın (yarım saniye).
2. Yardımcı tutma yerini ⑧ bir elinizle tutun.
3. Ana tutma yerini ⑪ diğer elinizle tutup çalıştırma kolunu ⑫ çekin.
Tırpan çalışmaya başlar.

3.3.3 Tırpanın durdurulması

1. Çalıştırma kolunu ⑫ serbest bırakın.
Tırpan durur.
2. Açık LED'i ⑬ sönene kadar kontrol panelindeki ② On/Off düğmesine ⑤ basın.
3. Kesme misinası ⑭ durana kadar bekleyin.
4. Aküyü ⑧ çıkarın.

3.4 Yardımcı tutma yeri konumunun ayarlanması [Şek. O7]

Yardımcı tutma yerinin ⑧ konumu boyunuza göre ayarlanabilir.

1. Sıkıştırma kolunu ⑬ açın.
2. Yardımcı tutma yerini ⑧ istenilen konuma itin.
3. Sıkıştırma kolunu ⑬ kapatın.

3.4.1 Sıkıştırma kolunun sıkıştırma kuvvetinin ayarlanması [Şek. O7]

Sıkıştırma kolunun ⑬ sıkıştırma kuvveti gerektiği şekilde ayarlanabilir.

Sıkıştırma kuvveti çok güçlü ise:

1. Sıkıştırma kolunu ⑬ açın.
2. Tornavida kullanarak vidayı ④ saat yönünün tersine çevirin.
3. Sıkıştırma kolunu ⑬ kapatın.

Sıkıştırma kuvveti çok zayıf ise:

4. Sıkıştırma kolunu ⑬ açın.
5. Tornavida kullanarak vidayı ④ saat yönünde çevirin.
6. Sıkıştırma kolunu ⑬ kapatın.

3.5 Bitki siperliğinin ayarlanması [Şek. O9]

- Çalışma konumu [Şek. O8]

- Park konumu [Şek. O9]

→ Bitki siperliğini ⑦ bir klik sesi ile oturana kadar istediğiniz konuma çevirin.

3.6 Tırpanın taşınması

TEHLİKE! Yaralanma riski

Akü takılı ve tırpan açıksa çalıştırma kolunun yanlışlıkla çekilmesi sonucu tırpan çalışabilir.

→ Tırpan yalnızca akü çıkarıldığında ve tırpan kapalıyken taşınmalıdır.

→ Bitki siperliğini ⑦ bir klik sesi ile oturana kadar park konumuna çevirin.

3.7 Kesme misinasını uzatın (otomatik kılavuz) [Şek. O4/O10/O11]

Motor çalışırken otomatik KILAVUZ işlevi etkinleştirilir.

Düzgün bir çim kesimi yalnızca kesme misinası maksimum uzunlukta elde edilebilir. Kesme misinasının, ilk kez çalıştırılırken birkaç kez uzatılması gerekebilir.

Kesme misinası çok kısaysa ve motor çalışırken tırpan kesim yapmıyorsa/ yük almıyorsa kesme misinası uzunluk göstergesi ⑭ yanar.

1. Tırpanı çalıştırın.
2. Tırpan başlığını ③ yere paralel tutun ve sert zemine kısaca bastırın (uzun süreli olarak sürekli basınç uygulamayın).

Kesme misinası ⑭, sesli bir geçiş işlemi ile otomatik olarak uzatılır ve misina sınırlayıcı ⑮ ile doğru uzunluğa getirilir.

→ Gerekirse art arda birkaç dokundurun.

Kesme misinası çok kısaysa ve motor çalışırken tırpan kesim yapmıyorsa/ yük almıyorsa kesme misinası uzunluk göstergesi ⑭ yanar.

Kesme misinası ⑭ misina sınırlayıcıya ⑮ eriştiğinde kesme misinası uzunluk göstergesi ⑭ kaybolur.

4. BAKIM

TEHLİKE! Kesme misinası, kesik yaralanmalarına neden olabilir.

Ürün istem dışı çalışmaya başlarsa kesme misinası insanları yaralayabilir.

→ Ürüne servis işlemi yapmadan önce kesme misinasının durmasını bekleyin. Aküyü çıkarın. Koruyucu eldivenler takın. *Kesme misinası, misina sınırlayıcı veya diğer parçalar üzerindeki keskin kenarlar yaralanmaya neden olabilir.*

4.1 Tırpanın temizlenmesi [Şek. M1]

TEHLİKE! Yaralanma riski!

Yaralanma veya ürünün hasar görme tehlikesi vardır.

→ Ürünü temizlemek için su veya su jeti (özellikle yüksek basınçlı su jeti) kullanmayın. *Bu, ürüne zarar verebilir veya suyun elektrikli bileşenlere girmesine ve korozyona ya da kısa devreye neden olabilir.* Benzin veya çözücü dâhil kimyasal maddeler kullanarak temizlemeyin. Bazı maddeler kritik plastik parçaları tahrip edebilir.

Hava delikleri daima temiz olmalıdır.

1. Ana tutma yerindeki ⑪ ve tırpan başlığındaki ③ havalandırma deliklerini ⑩ yumuşak bir fırça ile temizleyin (tornavida kullanmayın). *Başka aletlerin kullanılması ürüne zarar verebilir.*
2. Her kullanımın ardından tüm hareketli parçaları temizleyin. Özellikle koruyucu kapaktaki ⑤ çim ve kir kalıntılarını giderin.
3. Tırpan başlığı veya kaseti düzenli olarak temizleyin.

4.2 Akü ve akü şarj cihazının temizlenmesi

Akü ve akü şarj cihazının yüzeyi ve temas noktaları, aküyü akü şarj cihazına bağlamadan önce temiz ve kuru olmalıdır.

→ Akan su kullanmayın.

4.2.1 Akünün temizlenmesi

Aküyü temizlemek için kimyasal maddeler kullanmayın.

→ Yumuşak, temiz ve kuru bir fırça kullanarak havalandırma deliklerini ve akü temas noktalarını zaman zaman temizleyin.

4.2.2 Akü şarj cihazının temizlenmesi

→ Yumuşak, kuru bir bez kullanarak kontakları ve plastik parçaları temizleyin.

Depolamadan önce her zaman temizlik ve bakım işlemlerini uygulayın.

4.3 Misina kasetinin değiştirilmesi [Şek. M2/M3]:



TEHLİKE!

Yaralanma riski!

Metallik kesicilerden kaynaklanan yaralanma riski.
→ GARDENA tarafından onaylanmamış kesiciler, yedek parçalar veya aksesuarlar kullanmayın. Yalnızca orijinal GARDENA misina kasetleri kullanın.

Aşınma dışı (V) artık görünmüyorsa kaset kapağı (17) değiştirilmelidir.

Yedek misina kaseti veya kaset kapağını GARDENA bayinizden veya doğrudan GARDENA Servisinden alabilirsiniz.

Ürün 14703 PowerTrim 30/18V P4A için:

- Tırpan Ürün 5411 için GARDENA misina kaseti
- Tırpan Ürün 5413 için GARDENA kaset kapağı

1. Kaset kapağını (17) eş zamanlı olarak iki tutucuya (18) doğru bastırın ve çekip çıkarın.
2. Misina kasetini (19) çıkarın.
3. Misina kaseti braketindeki (20) tüm kirleri temizleyin.
4. Kesme misinasını (14) metalik manşondan (22) geçirin.
5. Misina kasetini (19) misina kaseti braketine (20) takın.
6. Yeni misina kasetinin (19) kesme misinasını (14), dişli sınırlayıcıya (15) kadar gelecek şekilde plastik halkanın deliğinden (21) çekin.
7. Her iki tutucu (18) da klik sesi ile yerine oturana kadar kaset kapağını (17) misina kaset braketine (20) yerleştirin.

Kesme misinasının sıkışmadığından emin olun.

→ Kaset kapağını (17) yerine oturtamıyorsanız misina kaseti (19) misina kaseti braketine (20) tamamen oturana kadar misina kasetini (19) ileri geri döndürün.

5. DEPOLAMA

5.1 Kapatılıyor

Ürün, çocukların erişemeyeceği bir yerde saklanmalıdır.

1. Aküyü (8) çıkarın.
2. Aküyü şarj edin [bkz. "3.1 Akünün şarj edilmesi (Şek. O1/O2/O3)"].
3. Tırpanı, aküyü ve akü şarj cihazını temizleyin (bkz. "4. Bakım").
4. Tırpanı, aküyü ve akü şarj cihazını kuru, kapalı ve donmaya karşı emniyetli bir yerde muhafaza edin.

6. HATA GIDERME



TEHLİKE!

Kesme misinası, kesik yaralanmalarına neden olabilir.

Ürün istem dışı çalışmaya başlarsa kesme misinası insanları yaralayabilir.
→ Üründe sorun giderme adımlarını uygulamadan önce kesme misinasının durmasını bekleyin. Aküyü çıkarın. Korumacı eldivenler takın.

6.1 Hata tablosu

Sorun	Olası Neden	Çözüm
Tırpan çalışmıyor	Açık LED'i yanmıyor.	→ On/Off düğmesine basın.
	Akü, akü tutucuya tamamen yerleştirilmemiştir.	→ Aküyü, bir klik sesi ile yerine oturana kadar akü tutucuya tam olarak yerleştirin.
Tırpan kötü kesiyor	Kesme misinası aşınmış veya çok kısıdır.	→ Kesme misinasını uzatın [bkz. "Kesme misinasının uzatılması (otomatik KILA-VUZ)"].
	Kesme misinası kullanılıp bitmiştir.	→ Misina kasetini değiştirin (bkz. "Misina kasetinin değiştirilmesi").
	Kesme misinası geri çekilmiş veya misina kasetine kaynamıştır.	→ Kesme misinasını misina kasetinden çekip çıkarın (bkz. "Misina kasetinin değiştirilmesi").
Tırpan yoğun bir şekilde titriyor	Kaset braketinin aşın kirlenmesi nedeniyle artan dengesizlik	→ Kaset braketinin kapağını açıp kir ve çimleri temizleyin.
Tırpan durmuyor	Çalıştırma kolu sıkışmış.	→ Aküyü çıkarın ve çalıştırma kolunu gevşetin.
Tırpan duruyor	Misina kaset braketinin etrafına uzun döküntüler sarılmıştır.	→ Döküntüleri temizleyin.

Sorun	Olası Neden	Çözüm
Kesme misinası uzatılmıyor veya hızlı bir şekilde bitiyor	Misina çok kuru veya kırılmalı hale gelmiştir (ör. kış sırasında).	→ Misina kasetini yaklaşık 10 saat suda bekletin.
	Kesme misinası, sert nesnelere çok fazla temas etmiştir.	→ Kesme misinasının sert nesnelere temas etmesine özen gösterin.
Tırpan çalışmaya başlamıyor veya duruyor. LED (14) yeşil renkte yanıp sönüyor [Şek. 04]	Akü boştur.	→ Aküyü şarj edin.
Tırpan çalışmaya başlamıyor veya duruyor. Hata LED'i (16) kırmızı renkte yanıyor [Şek. 04]	Akü sıcaklığı izin verilen sıcaklık aralığının dışındadır.	→ Akü sıcaklığı 0°C ile +45°C arasına düşene kadar bekleyin.
	Akü temas noktaları arasında su damlaları veya nem var.	→ Su damlalarını veya nemi kuru bir bezle temizleyin.
	Dişli makara tutucusu tıkanmıştır	→ Tıkanıklığı giderin.
	Ağır yük	→ Yükü azaltın.
Tırpan çalışmaya başlamıyor veya duruyor. Hata LED'i (16) kırmızı renkte yanıp sönüyor [Şek. 04]	Tırpan arızalıdır.	→ GARDENA Servisi ile iletişime geçin.
Tırpan çalışmaya başlamıyor veya duruyor. Hata LED'i (16) yanmıyor [Şek. 04]	Akü arızalıdır.	→ Aküyü değiştirin.
	Tırpan arızalıdır.	→ GARDENA Servisi ile iletişime geçin.
Şarj işlemi mümkün değil. Akü şarj göstergesi (12) sürekli yeşil yanıyor	Akü, akü şarj cihazına doğru şekilde itilmemiş.	→ Aküyü akü şarj cihazına doğru şekilde itin.
	Akü temas noktaları kirlidir	→ Akü temas noktalarını temizleyin (bkz. "4.2.1 Akünün temizlenmesi").
	Akü sıcaklığı izin verilen sıcaklık aralığının dışındadır.	→ Akü sıcaklığı 0°C ile +45°C arasına düşene kadar bekleyin.
	Akü arızalıdır.	→ Aküyü değiştirin.
Şarj işlemi mümkün değil. Akü şarj göstergesi (12) yanmıyor	Akü şarj cihazının elektrik fişi doğru takılmamış.	→ Elektrik fişini elektrik prizine tam olarak takın.
	Priz, elektrik kablosu veya şarj cihazı arızalıdır.	→ Şebeke voltajını kontrol edin. → Gerekirse şarj cihazını yetkili uzman bayi veya GARDENA servisi tarafından kontrol ettirin.

NOT:

Onarım işlemleri yalnızca GARDENA servis departmanları veya GARDENA tarafından onaylanan uzman bayiler tarafından gerçekleştirilmelidir.

→ Başka arızalar olması durumunda lütfen GARDENA servis merkezinizle iletişime geçin (arkaya bakın).

7. TEKNİK VERİLER

Akülü tırpan	Birim	Değer (Ürün 14703)
Kesme misinası çapı	mm	2
Kesme genişliği	cm	30
Misina kaset hızı normal/takviye	Dev/dak.	7000/8000
Kesme misinası stoku	m	4
Kesme misinası uzatması		Otomatik kılavuz
Ağırlık (aküsüz)	kg	2,4
Ses basıncı düzeyi $L_{pA}^{1)}$	dB (A)	79
Belirsizlik k_{pA}	dB (A)	3
Ses gücü gürültü düzeyi $L_{WA}^{2)}$: ölçülen/garantis verilen	dB (A)	90/92
	Belirsizlik k_{WA}	dB (A)
El-kol titreşimi $a_{vhw}^{1)}$	m/sn ²	0,7
Belirsizlik k_{vhw}	m/sn ²	1.5

Aşağıdakilere göre ölçüm yöntemleri: ¹⁾EN 50636-2-91 ²⁾RL 2000/14/EC/S.1. 2001 No.1701

NOT: Belirtilen titreşim emisyon değeri, standart test işlemine göre ölçülmüştür ve bir elektrikli aletin diğer bir elektrikli aletle kıyaslanmasında kullanılabilir. Bu değer, maruziyetin geçici olarak değerlendirilmesi için de kullanılabilir. Titreşim emisyon değeri, elektrikli aletin kullanımı sırasında değişiklik gösterebilir.

Sistem aküsü PBA 18 V 4,0 Ah W-B	Birim	Değer (Ürün No. 14905)
Akü voltajı	V (DC)	18
Akü kapasitesi	Ah	4,0
Hücre sayısı (Lityum-iyon)		10
Uygun POWER FOR ALL sistemi akü şarj cihazları	AL 1810 CV/AL 1815 CV/AL 18V-20/AL 1830 CV/AL 1880 CV	
Sistem akü şarj cihazı AL 1810 CV P4A	Birim	Değer (Ürün No. 14900)
Şebeke voltajı	V (AC)	220 ila 240
Şebeke frekansı	Hz	50 ila 60
Nominal Güç	W	26
Akü şarj voltajı	V (DC)	18
Maks. akü şarj akımı	mA	1000
Akü şarj süresi (yaklaşık) PBA 18 V 2,0 Ah W-B PBA 18 V 2,5 Ah W-B PBA 18 V 4,0 Ah W-C	min. min. min.	124 154 244
İzin verilen şarj etme sıcaklık aralığı	°C	0 ila 45
Ağırlık	g	170
Koruma sınıfı		/ II
Uygun POWER FOR ALL sistem PBA 18 V aküleri		PBA 18 V

8. AKSESUARLAR/YEDEK PARÇALAR

GARDENA misina kaseti	Kullanılmış bir misina kaseti için yedek olarak.	Ürün 5411
GARDENA kaset kapağı	Kullanılmış bir kaset kapağı için yedek olarak.	Ürün 5413
GARDENA Sistem Aküsü P4A PBA 18 V/45 P4A PBA 18 V/72	Ekstra süre veya değişim amaçlı akü.	Ürün 14903 Ürün 14905
GARDENA Hızlı Şarj Cihazı	POWER FOR ALL Sistem Akülerinin PBA 18 V..W-.. hızlı şarj edilmesi için şarj cihazı	Ürün 14901

9. GARANTİ/SERVİS

9.1 Ürün kaydı

Lütfen ürününüzü [gardena.com/registration](https://www.gardena.com/registration) adresinden kaydedin.

9.2 Servis

Servisimizin güncel iletişim bilgilerini arka sayfada ve çevrimiçi olarak bulabilirsiniz:

- Birleşik Krallık: <https://www.gardena.com/uk/support/advice/contact/>
- ABD: <https://us.gardena.com/pages/contact>
- Kanada: <https://www.gardena.com/ca-en/c/support/contact>
- Avustralya: <https://www.gardena.com/au/support/advice/contact/>
- Yeni Zelanda: <https://www.gardena.com/nz/support/advice/contact/>
- Güney Afrika: <https://www.gardena.com/za/support/contact/>
- Diğer ülkeler: <https://www.gardena.com/int/c/support/contact>

10. TASFIYE

10.1. Ürünün tasfiyesi

(2012/19/AB / S.I. 2013 No. 3113 Direktifi uyarınca)



Ürün, normal evsel atıklarla birlikte tasfiye edilmemelidir. Yerel çevre düzenlemelerine uygun şekilde bertaraf edilmelidir.

ÖNEMLİ!

→ Ürünü, yerel geri dönüşüm toplama merkezi aracılığıyla tasfiye edin.

10.2. Akünün bertaraf edilmesi



Aküde, kullanım ömrü sonunda normal ev atıklarından ayrı olarak bertaraf edilmesi gereken lityum iyon hücreler bulunur.

Li-ion

- Lityum iyon hücrelerin şarjını tamamen boşaltın (bu konuda GARDENA Servisi ile iletişime geçin).
- Üzerlerine bant yerleştirilerek lityum iyon hücre kontaklarında kısa devre olmadığından emin olun.
- Lityum iyon hücreleri yerel geri dönüşüm toplama merkezinde veya bu merkez aracılığıyla uygun şekilde bertaraf edin.

uk Акумуляторний тример PowerTrim 30/18 В P4A

Основні інструкції

- ПРАВИЛА ТЕХНІКИ БЕЗПЕКИ. 163
- МОНТАЖ 166
- ОБСЛУГОВУВАННЯ 166
- ТЕХНІЧНЕ ОБСЛУГОВУВАННЯ 167
- ЗБЕРІГАННЯ 168
- УСУНЕННЯ НЕСПРАВНОСТЕЙ 168
- ТЕХНІЧНІ ХАРАКТЕРИСТИКИ 169
- ПРИЛАДДЯ / ЗАПЧАСТИНИ 169
- ГАРАНТІЯ / СЕРВІСНЕ ОБСЛУГОВУВАННЯ. 169
- УТИЛІЗАЦІЯ. 169

1. ПРАВИЛА ТЕХНІКИ БЕЗПЕКИ

1.1 Символи на виробі



→ Прочитайте посібник користувача.



→ Не тримайте виріб під дощем.



→ Використовуйте захисні окуляри та засоби захисту слуху.



ПОПЕРЕДЖЕННЯ!

→ Якщо кабель живлення пошкоджений або обірваний, негайно витягніть вилку з розетки.



ПОПЕРЕДЖЕННЯ!

→ Використовуйте виріб на відстані від інших людей.



ПОПЕРЕДЖЕННЯ!

→ Перед виконанням технічного обслуговування завжди від'єднуйте акумулятор.

1.2 Загальні правила техніки безпеки

1.2.1 Загальні вказівки з техніки безпеки для електроінструментів



ПОПЕРЕДЖЕННЯ!

Уважно ознайомтеся з усіма вказівками з техніки безпеки, інструкціями, ілюстраціями та технічними характеристиками, що надаються разом із цим пристроєм.

Недотримання наведених далі інструкцій може призвести до ураження електричним струмом, пожежі та/або тяжких травм.

Збережіть усі попереджувальні знаки та інструкції для їх використання в майбутньому.

Термін «електроінструмент» у вказівках з техніки безпеки стосується електроінструмента, який працює від електромережі (з кабелем живлення), або електроінструмента, який працює на акумуляторі (без кабелю живлення).

1) Безпека в робочій зоні

- Забезпечте чистоту й добре освітлення на робочому місці. Безлад і погане освітлення можуть призвести до нещасних випадків.
- Не використовуйте електроінструмент у вибухонебезпечному середовищі поруч з горючими рідинами, газом або пилом. Електроінструменти створюють іскри, які можуть підпалити пил або пари.

в) Коли працюєте з інструментом, не допускайте, щоб поруч перебували діти та інші особи. Ви можете відволіктися і втратити контроль над пристроєм.

2) Електробезпека

а) Штепсельна вилка електроінструмента має підходити до розетки. У жодному разі не змінюйте вилку будь-яким чином. Не використовуйте вилки-перехідники разом із заземленими електроінструментами. Незмінні вилки та відповідні розетки зменшують ризик ураження електричним струмом.

б) Уникайте контакту тіла із заземленими поверхнями, такими як труби, батареї опалення, плити та холодильники. Існує підвищений ризик ураження електричним струмом, якщо ваше тіло заземлене.

в) Не допускайте потрапляння опадів або іншої вологи на електроінструменти. Потраплення води у виріб збільшує загрозу ураження електричним струмом.

г) Використовуйте кабель лише за призначенням. За жодних умов не використовуйте кабель для перенесення чи перетягування електроінструмента й не тягніть за нього, щоб вийняти вилку з розетки. Тримайте кабель подалі від джерел тепла, мастила, гострих країв або рухомих деталей пристрою. Пошкоджені чи заплутані кабелі збільшують ризик ураження електричним струмом.

г) У разі роботи з електроінструментом просто неба використовуйте тільки кабелі-подовжувачі, які призначені для робіт надворі. Використання кабелю, придатного для застосування надворі, зменшує ризик ураження електричним струмом.

д) Якщо доводиться працювати із електроінструментом в умовах вологості, використовуйте джерело живлення із пристроєм захисного вимкнення (ПЗВ). Використання ПЗВ зменшує ризик ураження електричним струмом.

3) Особиста безпека

а) Під час використання електроінструмента будьте уважні, стежте за оточенням і керуйтеся здоровим глуздом. Не використовуйте електроінструмент, коли ви стомлені або перебуваєте під впливом наркотиків, алкоголю або лікарських засобів. Одна мить неувважності при використанні електроінструмента може призвести до серйозних травм.

б) Використовуйте засоби індивідуального захисту. Завжди надівайте засоби захисту очей. Засоби захисту, наприклад, респіратор, черевки з нековзною підшоєю, каска або засоби захисту органів слуху у відповідних умовах зменшують ризик травмування.

в) Не допускайте випадкового запуску. Переконайтеся, що вимикач перебуває у вимкненому положенні, перш ніж підключати електроінструмент до джерела живлення й/або акумуляторного блоку, піднімати або переносити його. Якщо під час перенесення електроінструмента ви тримаєте палець на перемикачі або підключаєте пристрій до електроживлення, коли перемикач перебуває в положенні «увімкнено», це може призвести до нещасного випадку.

г) Перед увімкненням електроінструмента зніміть з нього регульовальні інструменти та гайковий ключ. Інструмент або ключ, залишені в деталі електроінструмента, що обертається, можуть призвести до травм.

г) Не нахиляйтеся та не тягніться вбік або вперед під час роботи. Завжди дотримуйтеся належної дистанції та зберігайте рівновагу. Завдяки цьому ви зможете краще контролювати електроінструмент у несподіваних ситуаціях.

д) Правильно підбирайте одяг. Не вдягайте просторий широкий одяг, не надягайте на себе ювелірні вироби. Тримайте волосся й одяг подалі від рухомих частин. Просторий широкий одяг, ювелірні вироби або довге волосся можуть потрапити в рухомі деталі.

е) За наявності обладнання для збирання й відведення пилу переконайтеся в правильності його під'єднання й використанні. Використання обладнання для збору пилу зменшує ризики, поєднані з пилом.

с) Досвід роботи, набутий упродовж регулярного використання цього виробу, не є підставою для небалої експлуатації виробу й нехтування технікою безпеки. Необроблені дії можуть миттєво призвести до тяжких травм.

4) Застосування електроінструмента й догляд за ним

а) Не перевантажуйте електроінструмент. Використовуйте для своєї роботи тільки електроінструмент, який призначений для цього. Із відповідним електроінструментом ви працюватимете краще й безпечніше в зазначеному діапазоні потужності.

б) Не використовуйте електроінструмент, якщо натискання на перемикач не призводить до його увімкнення або вимкнення. Інструмент, який не можна увімкнути або вимкнути перемикачем, є небезпечним і підлягає ремонту.

в) Перш ніж виконувати будь-які налаштування, замінювати комплектуючі або залишати електроінструмент на зберігання, витягніть штекер із розетки живлення чи змінний акумуляторний блок із електроінструмента. Такі запобіжні заходи з техніки безпеки допоможуть запобігти випадковому запуску електроінструмента.

г) Зберігайте електроінструменти, якими ви не користуєтесь, поза досяжністю дітей. Не дозволяйте особам, які не обізнані з експлуатацією пристрою або наданими інструкціями, користуватися ним. Електроінструменти є небезпечними, якщо вони використовуються недосвідченими особами.

г) Виконуйте технічне обслуговування електроінструментів і комплектуючих. Перевіряйте електроінструмент на відсутність зміщення чи вигину рухомих деталей, несправностей деталей і будь-якого іншого стану, що може негативно позначитися на його

роботі. Перед використанням електроінструмента відремонтуйте пошкоджені деталі. Багато аварій трапляється через погане обслуговування електроінструментів.

д) Підтримуйте різальні елементи в нагостреному й чистому стані. Належно доглянуті різальні елементи з гострими різальними кантами менше застрягають та ними легше керувати.

е) Використовуйте електроінструмент, комплектуючі, робочий інструмент тощо відповідно до цих вказівок, враховуючи умови праці й характер робіт. Експлуатація електроінструментів у цілях, не зазначених в інструкції, може призвести до виникнення небезпечних ситуацій.

с) Ручки та поверхні захвату мають бути сухими, чистими й знежиреними. Слизькі ручки та поверхні захвату зменшують надійність керування й контролю електроінструмента в непередбачуваних ситуаціях.

5) Використання акумуляторного інструмента та догляд за ним

а) Акумулятори заряджайте тільки в зарядних пристроях, які рекомендовані виробником. Використання зарядного пристрою, призначеного для роботи з акумуляторами одного типу, може призвести до пожежі при використанні з акумуляторами іншого типу.

б) В електроінструментах застосовуйте тільки передбачені для них акумуляторні блоки. Використання акумуляторних батарей інших типів може призвести до травмування чи пожежі.

в) Якщо акумуляторний блок не використовується, слід тримати його подалі від металевих предметів, як-от скріпки, монети, ключі, цвяхи, винти та інші дрібні металеві предмети, які можуть з'єднати один контакт акумулятора з іншим. Замикання контактів акумулятора може призвести до опіків або пожежі.

г) При неправильному застосуванні рідина може вийти з акумулятора. Уникайте контакту з нею. При випадковому потрапленні промийте це місце водою. У разі потраплення рідини в очі на додаток до їхнього інтенсивного промивання зверніться по медичну допомогу. Рідина, виплеснута з акумулятора, може викликати подразнення або опіки.

д) Не використовуйте акумуляторний блок або електроінструмент, якщо вони пошкоджені або в їхню конструкцію внесено зміни. Пошкоджені або модифіковані акумулятори працюють нестабільно: вони можуть зайнятися, вибухнути або іншим чином травмувати оператора.

е) Тримайте акумуляторний блок і електроінструмент подалі від джерел відкритого полум'я та високих температур. Під впливом вогню або температури понад 130 °C пристрій чи акумуляторний блок можуть вибухнути.

с) Дотримуйтеся інструкцій із заряджання й за жодних обставин не заряджайте акумуляторний блок або електроінструмент за межами температурного діапазону, вказаного в інструкції з експлуатації. Неправильне заряджання або заряджання за межами допустимого температурного діапазону може зруйнувати акумуляторну батарею та підвищити небезпеку пожежі.

6) Сервісне обслуговування

а) Ремонтуйте електроінструмент тільки в кваліфікованих спеціалістів і лише з використанням оригінальних деталей. Це забезпечить гарантію збереження безпеки електроінструмента.

б) За жодних умов не виконуйте технічне обслуговування пошкоджених акумуляторних блоків. Усі роботи з техобслуговування акумуляторних блоків мають виконуватися виробником або у авторизованих сервісних центрах.

1.2.2 Вказівки з техніки безпеки під час використання газонкосарок і тримерів для живої огорожі

а) Не використовуйте інструмент за несприятливих погодних умов, особливо якщо є небезпека удару блискавки. Таким чином можна знизити небезпеку удару блискавкою.

б) Ретельно огляньте ділянку, де використовуватиметься інструмент, на наявність будь-якої живності. Під час використання інструмента ви можете завдати шкоди тваринам.

в) Ретельно перевірте ділянку, де використовуватиметься інструмент, і приберіть каміння, палиці, проводи, кістки й інші сторонні предмети. Предмети, що розлітаються, можуть спричинити тяжкі травми.

г) Перед використанням інструмента завжди оглядайте фрезу і її вузол на наявність пошкоджень. Пошкоджені деталі підвищують ризик травмування.

г) Захист має бути встановлено на своєму місці. Захист має бути справним і правильно встановленим. Погано закріплений, пошкоджений або несправний захист може призвести до травмування.

д) Не допускайте засмічення вентиляційних отворів. Заблоковані вентиляційні отвори та сміття можуть призвести до перегрівання або пожежі.

е) Завжди надягайте засоби захисту очей і захисні навушники. Відповідне захисне обладнання зменшить ризик травмування.

е) Працюйте з пристроєм завжди в захисному взутті, що не ковзає. Не користуйтеся інструментом босоніж або у відкритих сандалях. Це зменшує ймовірність травмування ніг у результаті контакту з рухомою фрезою.

ж) Під час використання інструмента необхідно носити штани, що закривають ноги. Контакт із рухомою фрезою або волосінню може призвести до травмування.

з) Не пускайте сторонніх осіб у робочу зону. Сміття, що розлітається, може призвести до серйозних травм.

и) Під час використання інструмента не підіймайте його вище пояса. Це допоможе уникнути випадкових контактів із фрезою та дасть змогу краще контролювати інструмент у непередбачених ситуаціях.

і) Будьте обережні під час використання інструмента в мокрій траві. Ходіть, не бігайте. Це зменшує ризик ковзання й падіння, які можуть призвести до травмування.

ї) Не використовуйте інструмент на надмірно крутих схилах. Це зменшує ризик втрати керування, ковзання й падіння, які можуть призвести до травмування.

й) Під час роботи на схилах завжди впевнено стійте на ногах, косіть попереки схилів, ніколи не косіть вгору або вниз і будьте надзвичайно обережними під час зміни напрямку. Це зменшує ризик втрати керування, ковзання й падіння, які можуть призвести до травмування.

к) Тримайте всі силові кабелі подалі від зони різання. Під час роботи можна не помітити силові кабелі в кущах і випадково перерізати або пошкодити їх волосінню або фрезою.

л) Не наближайте жодних частин тіла до рухомої фрези або волосіні тримера. Перш ніж очистити інструмент, від'єднуйте його від джерела живлення. Контакт із рухомою фрезою або волосінню може призвести до серйозної травми.

м) Носіть інструмент вимкненим і тримайте його подалі від тіла. Правильне поводження з інструментом зменшить ймовірність випадкового контакту з рухомою фрезою або волосінню тримера.

н) Використовуйте лише змінні різальні голівки й фрези або волосінь тримера, зазначені виробником. Неправильні змінні деталі можуть призвести до втрати контролю, поломки та травми.

о) Не використовуйте замість тримера або волосіні фрези металеві дроти чи леза. Використання не рекомендованих різальних елементів може призвести до травмування.

1.3 Додаткові правила техніки безпеки

1.3.1 Призначення

Тример GARDENA призначений для вирівнювання та підстригання газонів і трав'яних лужків довкола приватних будинків і на садових ділянках.

Виріб не придатний для довготривалої роботи (професійної експлуатації).



НЕБЕЗПЕКА!

Ризик травмування!

Не використовуйте виріб для підстригання живоплуту, подрібнення матеріалу чи компостування.

1.3.2 Вказівки з техніки безпеки під час використання акумуляторів і зарядних пристроїв

Уважно ознайомтеся з усіма попередженнями й інструкціями. Недотримання попереджень та інструкцій може призвести до ураження електричним струмом, пожежі чи серйозних травм.

Зберігайте ці інструкції в безпечному місці. Використовуйте зарядний пристрій, лише якщо ви знайомі з усіма його функціями, можете застосовувати їх без обмежень або отримали відповідні інструкції.

Не використовуйте виріб у вибухонебезпечному середовищі.

Під час використання, чистення та обслуговування виробу стежте за дітьми. Не дозволяйте дітям гратися із зарядним пристроєм.

Заряджайте тільки літій-іонні акумулятори системи POWER FOR ALL типу PBA 18V з ємністю не менше 1,5 А-год (від 5 акумуляторних елементів). Напруга акумулятора має відповідати напрузі зарядного пристрою для заряджання акумулятора. Не заряджайте одноразові батареї. Інакше існує ризик пожежі або вибуху.

Зарядний пристрій треба використовувати лише в закритих сухих приміщеннях. потрапляння води в зарядний пристрій підвищує ризик ураження електричним струмом.

Тримайте зарядний пристрій у чистоті. Забруднення збільшує ризик ураження електричним струмом.

Перед використанням завжди перевіряйте зарядний пристрій, а також кабель і вилку. Не використовуйте зарядний пристрій, якщо помітили будь-які пошкодження. Не розбирайте зарядний пристрій самостійно. Його ремонт має виконувати лише кваліфікований персонал із використанням лише оригінальних запасних частин. Пошкоджений зарядний пристрій, кабель або вилка збільшують ризик ураження електричним струмом.

Не використовуйте зарядний пристрій на легкозаймистих поверхнях (наприклад, папір, текстиль тощо) або в горючих середовищах. Існує ризик займання через нагрівання зарядного пристрою під час заряджання.

Якщо треба замінити з'єднувальний кабель, задля уникнення небезпечних ситуацій цю роботу має виконувати персонал компанії GARDENA або уповноваженого центру обслуговування електроінструментів GARDENA.

Ці вказівки з техніки безпеки стосуються лише літій-іонних акумуляторів 18 В системи POWER FOR ALL.

Заряджання акумуляторних батарей треба здійснювати виключно з використанням рекомендованих виробником зарядних пристроїв. Зарядний пристрій для акумуляторів певного типу може створювати ризик пожежі в разі використання з іншим акумулятором.

Якщо акумулятор пошкоджений або використовується неналежним чином, назовні також може виходити пара. Переконайтеся, що приміщення добре провітрюється, а якщо відчуєте будь-який несприятливий вплив, зверніться по медичну допомогу. Випари можуть подразнювати дихальні шляхи.

Якщо акумулятор несправний, рідина може витікати та потрапити на розташовані поруч предмети. Перевірте частини, які перебували під впливом. Почистьте їх або замініть, якщо необхідно.

У разі неправильного використання або пошкодження акумулятора з нього може витікати легкозаймиста рідина. Уникайте контакту з нею. При випадковому потрапленні промийте це місце водою. Якщо рідина потрапить в очі, зверніться по додаткову медичну допомогу. Рідина, виплеснута з акумулятора, може викликати подразнення або опіки.

Використовувати акумуляторну батарею можна виключно в партнерських виробках системи POWER FOR ALL. Акумуляторні батареї на 18 В із позначкою POWER FOR ALL цілком сумісні з такими виробами: усі партнерські вироби на 18 В системи POWER FOR ALL.

Дотримуйтеся рекомендацій щодо акумулятора, які містяться в інструкції з експлуатації вашого виробу. Це єдиний спосіб безпечної експлуатації акумуляторної батареї та виробу, а також захисту акумуляторів від небезпечних перевантажень.

Заряджати акумуляторні батареї треба виключно за допомогою рекомендованих виробником або партнерами систем POWER FOR ALL зарядних пристроїв. Придатний для застосування з певними типами акумуляторних батарей зарядний пристрій може зумовлювати ризик виникнення пожежі в разі використання з іншими батареями (тип акумуляторної батареї: PBA 18 В тощо / Сумісні зарядні пристрої для акумуляторних батарей: AL 18 тощо).

Акумулятори постачаються частково зарядженими. Щоб забезпечити повну продуктивність акумулятора, повністю зарядіть його в зарядному пристрої перед першим використанням.

Зберігайте батареї в недоступному для дітей місці.

Не відкривайте акумулятор. Існує небезпека короткого замикання.

Уникайте короткого замикання акумулятора. Якщо акумулятор не використовується, потрібно тримати його подалі від скріпок, монет, ключів, цвяхів, гвинтів та інших дрібних металевих предметів, які можуть з'єднати контакти. Замикання контактів акумулятора може призвести до опіків або пожежі.

Після використання контакти акумулятора можуть бути гарячими. Коли ви виймаєте акумуляторну батарею, пам'ятайте, що контакти можуть бути гарячими.

Цвяхи, викрутки й інші гострі предмети, а також надмірний механічний вплив можуть пошкодити акумулятор. Через це у виробі може статися коротке замикання, яке спричинить горіння, задимлення, вибух або перегрівання.

За жодних умов не виконуйте технічне обслуговування пошкоджених акумуляторів. Будь-яке технічне обслуговування акумуляторів мають виконувати лише персонал заводу-виробника або фахівці уповноважених центрів обслуговування.

Захищайте акумулятор від нагрівання, наприклад безперервним інтенсивним сонячним світлом чи вогнем, а також від бруду, води й вологи. Існує ризик вибуху й короткого замикання.

Використовуйте та зберігайте акумуляторну батарею тільки за температури навколишнього середовища від 20 до 50 °С. Не залишайте акумуляторну батарею влітку в автомобілі. За температури < 0 °С продуктивність деяких пристроїв може знизитися.

Заряджайте акумулятор лише за температури навколишнього середовища від 0 °С до 45 °С. Заряджання за межами дозволеного температурного діапазону може призвести до пошкодження акумулятора або збільшити ризик займання. Після використання дайте акумулятору охолонути щонайменше 30 хвилин перед заряджанням або зберіганням.

1.3.3 Додаткові інструкції щодо експлуатації електричного обладнання



НЕБЕЗПЕКА!

Ризик зупинки серця!

Під час роботи цього виробу утворюється електромагнітне поле. Це електромагнітне поле може вплинути на роботу активних або пасивних медичних імплантатів (наприклад, кардіостимуляторів) і спричинити серйозні або смертельні травми.

Перед використанням цього виробу проконсультуйтеся з лікарем і виробником імплантата. Коли виріб не використовується, акумулятор має бути виїнято.

1.3.4 Додаткові правила особистої безпеки



НЕБЕЗПЕКА!

Небезпека задушення!

Є ризик проковтнути дрібні деталі.

Під час монтажу стежте, щоб маленькі діти були на безпечній відстані.

У разі ударяння об твердий предмет перевірте інструмент на наявність пошкоджень або надмірної вібрації.

Тримайте руки на безпечній відстані від обмежувача довжини косильної волосіні.

Уникайте ситуацій, які можуть виникнути під час нормальної роботи, як-от блокування касети з волосінню.

Перш ніж прибрати інструмент на зберігання, виконайте роботу із чистення та обслуговування.

→ **Забороняється використовувати виріб біля води або для догляду за ставками.** Це дає змогу запобігти потраплянню води у виріб та його пошкодженню.

2. МОНТАЖ



НЕБЕЗПЕКА!

Порізи, спричинені косильною волосінню.

У разі випадкового запуску виробу можна травмуватися косильною волосінню.

→ Перед збиранням виробу виймайте акумулятор. Надягніть захисні рукавички. Встановіть захисний кожух.

2.1 Комплект поставки

	Арт. 14703-20	Арт. 14703-55
Акумуляторний тример	x	x
Зарядний пристрій	x	-
Акумулятор (4,0 А-год)	x	-
Інструкція з експлуатації	x	x

2.2 Встановлення рейки [рис. А1]

1. Вставте рейку ① у затискну втулку ② до фіксації з клацанням.
Переконайтеся, що рейку надійно закріплено.

2. Затягніть затискну втулку ②.

2.3 Встановлення захисного кожуха та обмежувача для захисту рослин [рис. А2/А3]



НЕБЕЗПЕКА!

Ризик травмування.

Защемлення пальців під час збирання може призвести до травм.

→ Бережіть пальці, збираючи дві частини тримера.

- Надягніть передню частину захисного кожуха ④ на голівку тримера ③ до фіксації з клацанням.
- Надягніть задню частину захисного кожуха ⑤ на голівку тримера ③ до упору.
- Обережно затягніть два маленькі гвинти ⑥.
- Трохи розтисніть 1 обмежувач для захисту рослин ⑦ і надіньте 2 його на голівку тримера ③ до фіксації з клацанням.

2.4 Встановлення допоміжної ручки [рис. А4]

- Вставте допоміжну ручку ⑧ у кріпильну скобу ⑨.
Переконайтеся, що допоміжну ручку надійно зафіксовано.
- Затягніть великий гвинт (M5x32) ⑩.

3. ОБСЛУГОВУВАННЯ



НЕБЕЗПЕКА!

Порізи, спричинені косильною волосінню.

У разі випадкового запуску виробу можна травмуватися косильною волосінню.

→ Перед перевіркою або транспортуванням виробу дочекайтеся повного зупинення косильної волосіні. Вийміть акумулятор. Надягніть захисні рукавички.

3.1 Зарядження акумулятора [рис. О1/О2/О3]



ЗАСТЕРЕЖЕННЯ!

Пошкодження майна.

Якщо напруга джерела живлення не відповідає характеристикам на таблиці з технічними даними зарядного пристрою, зарядний пристрій може бути пошкоджено.

→ Враховуйте мережеву напругу!



НЕБЕЗПЕКА!

Ризик травмування.

Під час установлення батареї існує ризик защемлення пальців.

→ Бережіть пальці.

Інтелектуальна зарядна система автоматично розпізнає заряд акумулятора й заряджає його оптимальним зарядним струмом залежно від температури та напруги. Це захищає акумулятор й дозволяє підтримувати повний заряд під час зберігання в зарядному пристрої.

- Натисніть кнопку фіксатора ① акумулятора й витягніть акумулятор ② з тримача ③.
- Під'єднайте зарядний пристрій ④ до розетки електромережі.
- Встановіть зарядний пристрій ④ на акумуляторну батарею ②.

Якщо індикатор заряду акумулятора ⑤ на зарядному пристрої блимає зеленим, акумулятор заряджається.

Якщо індикатор заряду акумулятора ⑤ на зарядному пристрої безперервно світиться зеленим, акумулятор повністю заряджено (параметр «Час зарядження», див. розділ 7. ТЕХНІЧНІ ХАРАКТЕРИСТИКИ).

- У процесі зарядження регулярно перевіряйте рівень заряду.
- Коли акумуляторну батарею ② буде повністю заряджено, від'єднайте її ② від зарядного пристрою ④.

3.2 Опис елементів індикації

3.2.1 Індикатор заряду акумулятора на зарядному пристрої [рис. О3]

Блимання індикатора заряду акумулятора ⑤



Про процес зарядження сигналізує блимання індикатора заряду акумулятора ⑤.

Примітка. Зарядження можливе, тільки якщо температура акумулятора відповідає допустимому діапазону зарядження (див. розділ 7. «Технічні характеристики»).

Індикатор заряду акумулятора ⑤ світиться безперервно



Безперервне світіння індикатора заряду акумулятора ⑤ означає повний заряд акумулятора або те, що температура акумулятора перевищує межі допустимого діапазону зарядження, тому зарядження неможливе. Щойно буде досягнуто допустимого температурного діапазону, акумулятор почне заряджатися.

Якщо акумулятор не вставлено, то **безперервне світіння** індикатора заряду акумулятора ⑤ сигналізує про те, що мережевий штекер під'єднано до розетки й зарядний пристрій готовий до експлуатації.

3.2.2 Індикатор рівня заряду акумулятора ⑥ на виробі [рис. О4/О6]

Після запуску пристрою протягом 5 секунд відобразатиметься індикатор рівня заряду акумулятора ⑥.

Індикатори рівня заряду акумулятора	Стан заряду акумулятора
Індикатори ①, ② і ③ світяться зеленим	67–100 % заряду
Індикатори ④ і ⑤ світяться зеленим	34–66 % заряду
Індикатор ⑥ світиться зеленим	11–33 % заряду
Індикатор ⑥ блимає зеленим	0–10 % заряду

Якщо світлодіод ⑥ блимає зеленим, акумулятор потрібно зарядити.

Якщо світлодіодний індикатор помилки ⑦ світиться або блимає, див. розділ 6. «УСУНЕННЯ НЕСПРАВНОСТЕЙ».

3.2.3 Панель керування ⑧ [рис. О4]

Кнопка увімкнення / вимкнення ⑧:

→ Натисніть кнопку увімкнення / вимкнення ⑧ на панелі керування ⑧.

Коли тример увімкнено, загоряється світлодіодний індикатор увімкнення ⑨.

Тример автоматично вимикається через 1 хвилину.

Кнопка Boost ⑩:

→ Натисніть кнопку Boost ⑩ на панелі керування.

Коли активовано режим підвищення потужності (boost), загоряється світлодіод ⑪.

Режим підвищення потужності збільшує швидкість двигуна для досягнення максимальної продуктивності косіння.

Індикатор довжини косильної волосіні ⑩:

Індикатор довжини косильної волосіні ⑩ загоряється, якщо косильна волосінь закоротка й тример не косить / не завантажується під час роботи двигуна.

→ Подовжте косильну волосінь (див. розділ 3.7 «Подовження косильної волосіні (автоматичне подавання) [рис. O10 / O11]»).

3.2.4 Робоче положення [рис. O5]

→ Тримайте виріб за допоміжну ручку ⑧ та основну ручку ⑪ так, щоб голівка тримера ③ була трохи нахилена вперед.

Уникайте контакту косильної волосіні з твердими предметами (стіна, каміння, огорожа тощо), щоб запобігти її розплавленню або обриванню.

3.3 Запуск / зупинення тримера

НЕБЕЗПЕКА! Ризик травмування!

Якщо виріб не зупиняється після відпускання стартового важеля, виникає небезпека травмування.

→ Заборонено втручатися в роботу механізмів безпеки та перемикачів. Наприклад, заборонено прикріпляти пусковий важіль до рукоятки. Не вносьте у виріб жодних змін, не описаних у цій інструкції.

3.3.1 Перед початком роботи [рис. O1]

1. Перевірте, чи правильно встановлено захисний кожух і обмежувач для захисту рослин (див. розділ 2.3 «Встановлення захисного кожуха та обмежувача для захисту рослин [рис. A2 / A3]»).
2. Встановіть акумуляторну батарею ⑥ у тримач ⑩ до фіксації з клацанням.

3.3.2 Запуск тримера [рис. O1/O5/O6]

1. Натискайте кнопку ввімкнення / вимкнення ⑤ (пів секунди) на панелі керування ⑨ доки індикатор увімкнення ⑬ не загориться зеленим кольором.
2. Візьміться за допоміжну ручку ⑧ однією рукою.
3. Візьміться за основну ручку ⑪ другою рукою і натисніть пусковий важіль ⑫.

Тример запуститься.

3.3.3 Зупинення тримера

1. Відпустіть пусковий важіль ⑫.
Тример зупиниться.
2. Натискайте кнопку ввімкнення / вимкнення ⑤ на панелі керування ⑨, доки не згасне індикатор увімкнення ⑬.
3. Дочекайтеся повного зупинення косильної волосіні ⑭.
4. Вийміть акумулятор ⑥.

3.4 Регулювання положення допоміжної ручки [рис. O7]

Положення допоміжної ручки ⑧ можна відрегулювати відповідно до вашого зросту.

1. Відпустіть затискний важіль ⑬.
2. Переведіть допоміжну ручку ⑧ у потрібне положення.
3. Зафіксуйте затискний важіль ⑬.

3.4.1 Регулювання сили затиску затискного важеля [рис. O7]

Силу затиску затискного важеля ⑬ за потреби можна регулювати.

Завелика сила затиску:

1. Відпустіть затискний важіль ⑬.
2. Поверніть гвинт ① проти годинникової стрілки за допомогою викрутки.
3. Зафіксуйте затискний важіль ⑬.

Замала сила затиску:

4. Відпустіть затискний важіль ⑬.
5. Поверніть гвинт ① за годинниковою стрілкою за допомогою викрутки.
6. Зафіксуйте затискний важіль ⑬.

3.5 Регулювання обмежувача для захисту рослин [рис. O9]

– Робоче положення [рис. O8]

– Положення паркування [рис. O9]

→ Поверніть обмежувач для захисту рослин ⑦ у потрібне положення так, щоб він зафіксувався з клацанням.

3.6 Транспортування тримера

НЕБЕЗПЕКА! Ризик травмування!

Якщо акумулятор вставлено й тример увімкнено, можна випадково натиснути пусковий важіль і запустити тример.
→ Транспортуйте лише вимкнений тример із вийнятим акумулятором.

→ Поверніть обмежувач для захисту рослин ⑦ у положення паркування так, щоб він зафіксувався з клацанням.

3.7 Подовження косильної волосіні (автоматичне подавання) [рис. O4/O10/O11]

Функція автоматичного подавання (TAP) активується під час роботи двигуна.

Оптимальна якість скошування газону можлива, лише якщо косильну волосінь витягнуто на максимальну довжину. Під час першого запуску може знадобитися кілька разів подовжити косильну волосінь.

Індикатор довжини косильної волосіні ⑩ загоряється, якщо косильна волосінь закоротка й тример не косить / не завантажується під час роботи двигуна.

1. Запустіть тример.
2. Тримайте голівку тримера ③ паралельно землі й швидко та злегка вдарте по твердому ґрунті (уникайте тривалого безперервного натискання).

Косильна волосінь ⑭ автоматично висунеться із характерним звуком, а її потрібну довжину відрегулює обмежувач ⑮.

→ За потреби вдарте кілька разів поспіль.

Індикатор довжини косильної волосіні ⑩ загоряється, якщо косильна волосінь закоротка й тример не косить / не завантажується під час роботи двигуна.

Коли косильна волосінь ⑭ досягає обмежувача ⑮, індикатор довжини косильної волосіні ⑩ зникає.

4. ТЕХНІЧНЕ ОБСЛУГОВУВАННЯ

НЕБЕЗПЕКА! Порізи, спричинені косильною волосінню.

У разі випадкового запуску виробу можна травмуватися косильною волосінню.

→ Перед обслуговуванням виробу дочекайтеся повного зупинення косильної волосіні. Вийміть акумулятор. Надягніть захисні рукавички. *Гострі краї косильної волосіні, обмежувача косильної волосіні або інших деталей можуть спричинити травмування.*

4.1 Чищення тримера [рис. M1]

НЕБЕЗПЕКА! Ризик травмування!

Небезпека травми та пошкодження виробу.

→ Не використовуйте для чищення виробу воду або струмінь води (особливо струмінь води під високим тиском). *Це може пошкодити виріб, спричинити проникнення води в електричні компоненти й викликати корозію або коротке замикання.* Забороняється використовувати для чищення хімічні продукти, зокрема бензин і розчинники. Деякі із цих речовин можуть пошкодити важливі пластикові деталі.

Повітряні канали завжди мають бути чистими.

1. Очищуйте вентиляційні отвори ⑩ на основній ручці ⑪ і на голівці тримера ⑫ м'якою щіткою (не використовуйте викрутку). Використання інших інструментів може призвести до пошкодження виробу.
2. Після кожного використання очищуйте всі рухомі частини. Зокрема, видаляйте траву або бруд із захисного кожуха ⑬.
3. Регулярно очищуйте голівку або касету тримера.

4.2 Очищення акумулятора й зарядного пристрою

Перед підключенням акумулятора до зарядного пристрою їхні поверхні та контакти мають бути чистими й сухими.

→ Не мийте їх під проточною водою.

4.2.1 Очищення акумулятора

Для очищення акумулятора не використовуйте будь-які хімічні речовини.

→ Регулярно очищуйте вентиляційні отвори та контакти акумулятора м'якою чистою та сухою щіткою.

4.2.2 Очищення зарядного пристрою

→ Очищуйте контакти й пластикові частини м'якою сухою тканиною.

Завжди чистьте та обслуговуйте тример перед зберіганням.

4.3 Заміна касети з волосінню [рис. M2/M3]:

⚠ НЕБЕЗПЕКА!
Ризик травмування!
 Небезпека травмування металевими різальними елементами.
 → Не використовуйте різальні елементи, запасні частини та приладдя, не схвалені компанією GARDENA. Використовуйте лише оригінальні касети з волосінню GARDENA.

Якщо швидкозношуваного ребра ⑮ більше не видно, то кришку касети ⑯ потрібно замінити.

Запасну касету з волосінню або кришку касети можна придбати в дилера компанії GARDENA або безпосередньо в сервісному центрі GARDENA.

Для арт. 14703 PowerTrim 30/18 В Р4А:

- Касета з волосінню GARDENA для тримера арт. 5411
- Кришка касети GARDENA для тримера арт. 5413

1. На кришці касети ⑯ одночасно натисніть на два фіксатори ⑰ і витягніть її.
2. Вийміть касету з волосінню ⑱.
3. Видаліть усі можливі забруднення з тримача касети ⑳.
4. Протягніть косильну волосінь ⑭ через металеву втулку ㉑.
5. Вставте касету з волосінню ⑱ у тримач ㉒.
6. Витягніть різальну волосінь ⑭ нової касети ⑱ з вушка пластикового кільця ㉓ і підтягніть її до самого обмежувача волосіні ⑮.
7. Встановіть кришку касети ⑯ на тримач ㉒ так, щоб обидва фіксатори ⑰ зафіксувалися на місці з клацанням.
Переконайтеся, що косильну волосінь не затиснуло.

→ Якщо кришка касети ⑯ не вставляється, крутіть касету ⑱ вперед-назад, доки вона ⑱ повністю не зафіксується в тримачі ㉒.

5. ЗБЕРІГАННЯ

5.1 Вимкнення

Інструмент необхідно зберігати в недосяжному для дітей місці.

1. Вийміть акумулятор ⑧.
2. Зарядіть акумулятор (див. розділ 3.1 «Зарядження акумулятора [рис. O1/O2/O3]»).
3. Очистьте тример, акумуляторну батарею та зарядний пристрій акумулятора (див. розділ 4. «Технічне обслуговування»).
4. Зберігайте тример, акумуляторну батарею та зарядний пристрій акумуляторної батареї в сухому, закритому й захищеному від морозу місці.

6. УСУНЕННЯ НЕСПРАВНОСТЕЙ

⚠ НЕБЕЗПЕКА!
Порізи, спричинені косильною волосінню.
 У разі випадкового запуску виробу можна травмуватися косильною волосінню.
 → Перед усуненням несправностей у виробі дочекайтеся зупинення косильної волосіні. Вийміть акумулятор. Надягніть захисні рукавички.

6.1 Таблиця помилок

Несправність	Можлива причина	Спосіб усунення
Тример не запускається.	Світлодіод увімкнення не горить.	→ Натисніть кнопку ввімкнення / вимкнення.
	Акумуляторну батарею не повністю вставлено в тримач акумуляторної батареї.	→ Вставте акумулятор у тримач так, щоб він зафіксувався на місці з клацанням.
Тример погано косить	Косильна волосінь зношена або закоротка.	→ Подовжте косильну волосінь (див. розділ «Подовження косильної волосіні [автоматичне подавання]»).
	Косильна волосінь закінчилася.	→ Замініть касету з волосінню (див. розділ «Заміна касети з волосінню»).
	Косильна волосінь втягнулася або розплавилася й пристала до касети.	→ Витягніть косильну волосінь із касети (див. розділ «Заміна касети з волосінню»).
Тример сильно вібрує	Дисбаланс збільшується через сильне забруднення тримача касети	→ Відкрийте кришку тримача касети й видаліть бруд і траву.
Тример не зупиняється	Заїдає пусковий важіль.	→ Витягніть акумулятор і звільніть пусковий важіль.
Тример зупиняється	На тримач касети намоталися довгі обрізки.	→ Видаліть обрізки.
Косильна волосінь не витягається або швидко витрачається	Волосінь стала надто сухою або крихкою (наприклад, за зиму).	→ Помістіть касету з волосінню у воду приблизно на 10 годин.
	Частий контакт косильної волосіні з твердими предметами.	→ Уникайте контакту косильної волосіні з твердими предметами.
Тример не запускається чи не зупиняється. Світлодіод (Ⓛ) блимає зеленим [рис. O4]	Акумулятор розряджений.	→ Зарядіть акумулятор.
Тример не запускається чи не зупиняється. Світлодіодний індикатор помилки (Ⓜ) світиться червоним [рис. O4]	Температура акумуляторної батареї виходить за межі допустимого діапазону.	→ Зачекайте, поки температура акумулятора повернеться до значення в діапазоні від 0 °C до 45 °C.
	Між контактами акумулятора потрапили краплі води або волога.	→ Витріть краплі води або вологу сухою тканиною.
	Тримач котушки з волосінню заблоковано.	→ Усуньте блокування.
	Велике навантаження	→ Зменште навантаження.
Тример не запускається чи не зупиняється. Світлодіодний індикатор помилки (Ⓜ) блимає червоним [рис. O4]	Тример несправний.	→ Зверніться до сервісного центру компанії GARDENA.
Тример не запускається чи не зупиняється. Світлодіодний індикатор помилки (Ⓜ) не світиться [рис. O4]	Акумулятор несправний.	→ Замініть акумулятор.
	Тример несправний.	→ Зверніться до сервісного центру компанії GARDENA.
Зарядження є неможливим. Індикатор заряду акумулятора (Ⓛ) постійно світиться зеленим	Акумулятор неправильно вставлено в зарядний пристрій.	→ Належним чином установіть акумулятор у зарядний пристрій.
	Контакти акумуляторна забруднені	→ Очистьте контакти акумулятора (див. розділ 4.2.1 «Чистення акумуляторної батареї»)
	Температура акумуляторної батареї виходить за межі допустимого діапазону.	→ Зачекайте, поки температура акумулятора повернеться до значення в діапазоні від 0 °C до 45 °C.
	Акумулятор несправний.	→ Замініть акумулятор.

Несправність	Можлива причина	Спосіб усунення
Заряджання є неможливим. Індикатор заряду акумулятора (Ⓛ) не світиться	Штепсель кабелю живлення зарядного пристрою вставлено неналежним чином.	→ Повністю вставте мережеву вилку в розетку.
	Розетка, кабель живлення або зарядний пристрій несправні.	→ Перевіряйте напругу електромережі. → За потреби перевірте зарядний пристрій у авторизованого дилера або в сервісному центрі GARDENA.

ПРИМІТКА:

Ремонтні роботи має проводити лише служба підтримки GARDENA або торгові представники-фахівці, уповноважені компанією GARDENA.

→ У разі інших несправностей зверніться до сервісного центру компанії GARDENA (див. зворотну сторону).

7. ТЕХНІЧНІ ХАРАКТЕРИСТИКИ

Акумуляторний тример	Одиниця виміру	Значення (арт. № 14703)
Діаметр косильної волосіні	мм	2
Ширина скошування	см	30
Швидкість обертання касети з волосінню, нормальна / у режимі підсилення потужності	об./хв.	7000 / 8000
Запас косильної волосіні	м	4
Подовження косильної волосіні		Автоматичне подавання
Маса (без акумулятора)	кг	2,4
Рівень звукового тиску, $L_{PA}^{1)}$	дБ (А)	79
Похибка, k_{Pa}	дБ (А)	3
Рівень звукової потужності $L_{WA}^{2)}$: вимірний / гарантований	дБ (А)	90/92
Похибка k_{WA}	дБ (А)	1.6
Вібрація рук / ніг $a_{vhw}^{1)}$	м/с ²	0,7
Невизначеність k_{vhw}	м/с ²	1.5

Методи вимірювання відповідно до стандартів: ¹⁾EN 50636-2-91 ²⁾RL 2000/14/EC/S.I. 2001 No.1701

ПРИМІТКА: зазначений показник вібрації виміряно відповідно до стандартизованої процедури випробувань; його можна використовувати для порівняння одного електроінструмента з іншим. Це значення можна також використовувати для попередньої оцінки цього впливу. Показник вібрації може змінюватися під час використання електроінструмента.

Системний акумулятор PBA 18V 4.0Ah W-B	Одиниця виміру	Значення (арт. № 14905)
Напруга акумулятора	В (пост. струму)	18
Ємність акумулятора	А-год	4,0
Кількість елементів (Li-Ion)		10
Сумісні зарядні пристрої для акумуляторів системи POWER FOR ALL	AL 1810 CV/AL 1815 CV/AL 18V-20/AL 1830 CV/AL 1880 CV	
Зарядний пристрій акумулятора системи AL 1810 CV P4A	Одиниця виміру	Значення (арт. № 14900)
Напруга електромережі	В (змін. струму)	220–240
Частота електромережі	Гц	50–60
Номинальна потужність	Вт	26
Зарядна напруга акумулятора	В (пост. струму)	18
Макс. струм зарядження акумулятора	мА	1000
Час зарядження акумулятора (прибл.) PBA 18V 2.0Ah W-B PBA 18V 2.5Ah W-B PBA 18V 4.0Ah W-C	мін.	124 154 244
Допустимий температурний діапазон зарядження	°C	0–45

Зарядний пристрій акумулятора системи AL 1810 CV P4A	Одиниця виміру	Значення (арт. № 14900)
Маса	г	170
Клас захисту		/ II
Сумісні акумулятори PBA 18V системи POWER FOR ALL		PBA 18V

8. ПРИЛАДДЯ / ЗАПЧАСТИНИ

Касета з волосінню GARDENA	На заміну використаної касети з волосінню.	Арт. 5411
Кришка касети GARDENA	На заміну використаної кришки касети.	Арт. 5413
Системний акумулятор GARDENA P4A PBA 18V/45 P4A PBA 18V/72	Батарея для подовження роботи або заміни.	Арт. 14903 Арт. 14905
Зарядний пристрій прискороного зарядження GARDENA	Для швидкого зарядження акумуляторної батареї системи POWER FOR ALL PBA 18V..W-..	Арт. 14901

9. ГАРАНТІЯ / СЕРВІСНЕ ОБСЛУГОВУВАННЯ

9.1 Реєстрація товару

Зареєструйте свій виріб на веб-сторінці [gardena.com/registration](https://www.gardena.com/registration).

9.2 Сервісне обслуговування

Актуальну контактну інформацію нашої служби підтримки можна знайти на задній сторінці та в Інтернеті:

- Сполучене Королівство: <https://www.gardena.com/uk/support/advice/contact/>
- США: <https://us.gardena.com/pages/contact>
- Канада: <https://www.gardena.com/ca-en/c/support/contact>
- Австралія: <https://www.gardena.com/au/support/advice/contact/>
- Нова Зеландія: <https://www.gardena.com/nz/support/advice/contact/>
- Південно-Африканська Республіка: <https://www.gardena.com/za/support/contact/>
- Інші країни: <https://www.gardena.com/int/c/support/contact>

10. УТИЛІЗАЦІЯ

10.1. Утилізація виробу

(відповідно до Директиви 2012/19/EU / S.I. 2013 № 3113)



Котушку не можна викидати разом зі звичайним побутовим сміттям. Утилізація повинна здійснюватися відповідно до чинних місцевих норм утилізації відходів.

ВАЖЛИВО!

→ Утилізуйте виріб через комунальний центр переробки відходів.

10.2. Утилізація акумулятора



Акумулятор містить літій-іонні елементи, які після завершення терміну служби слід утилізувати окремо від звичайних побутових відходів.

Li-ion

1. Повністю розрядіть літій-іонні елементи (щодо цього зверніться до служби підтримки компанії GARDENA).
2. Щоб контакти літій-іонного елемента не замкнулися, обов'язково заклейте їх ізоляційною стрічкою.
3. Літій-іонні елементи слід утилізувати з дотриманням усіх правил у місцевому центрі збору та утилізації відходів.

de	EU-Konformitätserklärung		Der Unterzeichnende bestätigt als Bevollmächtigter des Herstellers, der GARDENA Germany AB, PO Box 160 89, S-103 92, Stockholm, Schweden, dass das (die) nachfolgend bezeichnete(n) Gerät(e) in der von uns in Verkehr gebrachten Ausführung die Anforderungen der harmonisierten EU-Richtlinien, EU-Sicherheitsstandards und produktspezifischen Standards erfüllt / erfüllen. Bei einer nicht mit uns abgestimmten Änderung des (der) Geräte(s) verliert diese Erklärung ihre Gültigkeit. Konformitätsbewertungsverfahren nach 2000/14/EG Art. 14 Anhang VI, Schall-Leistungspegel: gemessen / garantiert ⁽¹⁾ EU-Richtlinien ⁽²⁾ Harmonisierte Normen ⁽³⁾ Hinterlegte Dokumentation ⁽⁴⁾ Benannte Stelle ⁽⁵⁾ Anbringungsjahr der CE-Kennzeichnung ⁽⁶⁾ UIm, den (Ausstellungsdatum) ⁽⁷⁾
	Rasentrimmer	Art.-Nr.	
en	EU Declaration of conformity		The undersigned hereby certifies as the authorized representative of the manufacturer, GARDENA Germany AB, PO Box 160 89, S-103 92, Stockholm, Sweden, that, when leaving our factory, the unit(s) indicated below is / are in accordance with the harmonised EU guidelines, EU standards of safety and product specific standards. This certificate becomes void if the unit(s) is / are modified without our approval. Conformity Assessment procedure according to 2000/14/EC Art.14 Annex VI, Noise level: measured / guaranteed ⁽¹⁾ EU directives ⁽²⁾ Harmonised standards ⁽³⁾ Deposited documentation ⁽⁴⁾ Notified body ⁽⁵⁾ Year of CE marking ⁽⁶⁾ UIm, (date of issue) ⁽⁷⁾
	Lawn Trimmer	Art. No.	
fr	Déclaration UE de conformité		Le soussigné déclare, en tant que mandataire du fabricant, la GARDENA Germany AB, PO Box 160 89, S-103 92, Stockholm, Suède, qu'à la sortie de ses usines le matériel neuf désigné ci-dessous était conforme aux prescriptions des directives européennes énoncées ci-après et conforme aux règles de sécurité et autres règles qui lui sont applicables dans le cadre de l'Union européenne. Toute modification portée sur ce(s) produit(s) sans l'accord exprès de notre part supprime la validité de ce certificat. Procédure d'évaluation de la conformité: Selon 2000/14/CE art. 14 Annexe VI, Puissance acoustique: mesurée / garantie ⁽¹⁾ Directives européennes ⁽²⁾ Normes harmonisées ⁽³⁾ Documentation déposée ⁽⁴⁾ Organisme notifié ⁽⁵⁾ Année d'apposition du marquage CE ⁽⁶⁾ Fait à UIm, le (date de délivrance) ⁽⁷⁾
	Coupe-bordure	Référence	
bg	ЕС Декларация за съответствие		Долноподписаният удостоверява като пълномощник на производителя GARDENA Germany AB, PO Box 160 89, S-103 92, Стокхолм, Швеция, че по-долу описаният(ите) уред(и) във варианта на изпълнение пуснат от нас на пазара изпълнява / изпълняват изискванията на хармонизираните ЕС-директиви, ЕС-норми за безопасност и специфичните норми за продукцията. В случай на промяна на уреда(ите), която не е съгласувана с нас, тази декларация губи своята валидност. Процедура за оценка на съответствието съгласно 2000/14/ЕО, член 14, приложение VI, Ниво на шум: измерено/гарантирано ⁽¹⁾ Директиви на ЕС ⁽²⁾ Хармонизирани стандарти ⁽³⁾ Внесени документи ⁽⁴⁾ Нотифициран орган ⁽⁵⁾ Година на CE маркировка ⁽⁶⁾ УИМ, (дата на издаване) ⁽⁷⁾
	Триммер	№ на артикула	
cs	EU prohlášení o shodě		Podepsaná osoba zplnomocněná výrobcem GARDENA Germany AB, PO Box 160 89, S-103 92, Stockholm, Švédsko potvrzuje, že v následujícím uvedený(-é) přístroj(-e) v provedení námi uvedeném na trh splňuje / splňují požadavky směrnice EU, bezpečnostních norem EU a norem specifických pro výrobek. V případě změny přístroje(-ů), která s námi nebyla dohodnuta, ztrácí toto prohlášení svou platnost. Postup posouzení shody proveden podle nařízení 2000/14/ES, čl.14, příloha VI, Hladina hluku: naměřená / zaručená ⁽¹⁾ Směrnice EU ⁽²⁾ Harmonizované normy ⁽³⁾ Uložené dokumentace ⁽⁴⁾ Oznamovaný subjekt ⁽⁵⁾ Rok označení CE ⁽⁶⁾ UIm, (datum vydání) ⁽⁷⁾
	Výzinač	Č. Výrobku	
da	EU-overensstemmelseserklæring		Underskrivieren bekræfter som fuldmægtig for producenten, GARDENA Germany AB, PO Box 160 89, S-103 92, Stockholm, Sverige, at det (de) efterfølgende betegnede apparat(er) i den af os markedsførte udførelse opfylder kravene i de harmoniserede EU-direktiver, EU-sikkerhedsstandarder og produktspecifikke standarder. Foretages en ændring af apparatet / apparaterne, der ikke er aftalt med os, mister denne erklæring sin gyldighed. Procedure for overensstemmelsesvurdering i henhold til 2000/14/EF art. 14 bilag VI, støjniveau: Målt/garanteret ⁽¹⁾ EU-direktiver ⁽²⁾ Harmoniserede standarder ⁽³⁾ Deponeret dokumentation ⁽⁴⁾ Bemyndiget organ ⁽⁵⁾ År for CE-mærkning ⁽⁶⁾ UIm, (udstedelsesdato) ⁽⁷⁾
	Trimmer	Vare-nr.	
el	Δήλωση συμμόρφωσης ΕΕ		Ο υπογεγραμμένος βεβαιώνει ως πληρεξούσιος του κατασκευαστή, της εταιρείας GARDENA Germany AB, Τ.Θ. 160 89, S-103 92, Στοκχόλμη, Σουηδία, ότι η (οι) παρακάτω αναφερόμενη(ες) συσκευή(ές) στην έκδοση που τίθεται από εμάς σε κυκλοφορία πληροί/πληρούν τις απαιτήσεις των εναρμονισμένων οδηγιών της ΕΕ, προτύπων ασφαλείας της ΕΕ και των ειδικών για το προϊόν προτύπων. Σε περίπτωση τροποποίησης της (των) συσκευής(ών) χωρίς προηγούμενη συνεννόηση με την εταιρεία μας παύει να ισχύει η δήλωση. Διαδικασία αξιολόγησης της συμμόρφωσης σύμφωνα με το άρθρο 14 του παραρτήματος VI της 2000/14/ΕΚ, Επίπεδο θορύβου: μετρούμενο / εγγυημένο ⁽¹⁾ Οδηγίες ΕΕ ⁽²⁾ Εναρμονισμένα πρότυπα ⁽³⁾ Κατατεθείσα τεκμηρίωση ⁽⁴⁾ Κοινοποιημένος οργανισμός ⁽⁵⁾ Έτος σήμανσης CE ⁽⁶⁾ UIm, (ημερομηνία έκδοσης) ⁽⁷⁾
	Κοιμητικό	Αρ. είδους	
es	Declaración UE de conformidad		El firmante confirma, en calidad de apoderado del fabricante GARDENA Germany AB, PO Box 160 89, S-103 92 Estocolmo (Suecia), que el / los aparato(s) mencionado(s) a continuación cumple(n), en la versión lanzada al mercado por nuestra empresa, los requisitos de las directivas de la UE armonizadas, los estándares de seguridad de la UE y los estándares específicos del producto. La presente declaración perderá su validez si se modifica(n) el / los aparato(s) sin previa aprobación por nuestra parte. Procedimiento de evaluación de la conformidad según la norma 2000/14/CE Art. 14 Anexo VI, Nivel sonoro: medido/garantizado ⁽¹⁾ Directivas UE ⁽²⁾ Normas armonizadas ⁽³⁾ Documentación depositada ⁽⁴⁾ Organismo notificado ⁽⁵⁾ Año de marcado CE ⁽⁶⁾ UIm (Alemania), (fecha de emisión) ⁽⁷⁾
	Recortabordes	N.º de artículo	
et	ELi vastavusdeklaratsioon		Allakirjutanu kinnitab tootja, GARDENA Germany AB, PO Box 160 89, S-103 92, Stockholm, Rootsi, poolt volitatud isikuna, et järgnevalt nimetatud seade (seadmed) täidab (täidavad) meie poolt turule toodud versiooni kujul harmoneeritud EL-i direktiivide, EL-i ohutusstandardide ja tootepõhiste standardite nõuded. Seadmel (seadmetel) meieiga kooskõlastamata muudatuse tegemise korral kaotab käesolev deklaratsioon oma kehtivuse. Vastavushindamismenetlus vastavalt 2000/14/EÜ artiklile 14 VI lisa, määratase: mõõdetud / garanteeritud ⁽¹⁾ ELi direktiivid ⁽²⁾ Harmoneeritud standardid ⁽³⁾ Tal-letatud dokumentatsioon ⁽⁴⁾ Teavitatud asutus ⁽⁵⁾ CE-märgise aasta ⁽⁶⁾ UIm, (väljaandmiskuupäev) ⁽⁷⁾
	Trimmer	Tootnr	
fi	EU-vaatimustenmukaisuusvakuutus		Allekirjoittanut vahvistaa valmistajan, GARDENA Germany AB, PO Box 160 89, S-103 92, Tukholma, Ruotsi, valtuuttamana henkilönä, että seuraava laite täyttää / seuraavat laitteet täyttävät meidän toimittamassa mallissa yhdenmukaistettujen EU-direktiivien, EU-turvallisuusmääräysten ja tuotekohtaisten standardien vaatimukset. Laitteen / laitteiden muutoksissa, joista ei ole sovittu meidän kanssamme, menettää tämä selvitys voimassaolonsa. Vaatimustenmukaisuuden arviointi direktiivin 2000/14/EY 14 artiklan liitteeseen VI mukaisesti. Äänitaso: mitattu/taattu ⁽¹⁾ EU-direktiivit ⁽²⁾ Yhdenmukaistetut standardit ⁽³⁾ Dokumentaatio ⁽⁴⁾ Ilmoitettu laitos ⁽⁵⁾ CE-merkinnän vuosi ⁽⁶⁾ UIm, (julkaisupäivä) ⁽⁷⁾
	Trimmeri	Tuotenumero	
hr	EU izjava o skladnosti		Dolje potpisani kao opunomoćenik proizvođača, tvrtke GARDENA Germany AB, PO Box 160 89, S-103 92, Stockholm, Švedska, potvrđujemo da niže navedeni uređaj(i) odgovarajuće izvedbe koji / koje smo iznijeli na tržište ispunjavaju kriterije usklađenih direktiva EU i sigurnosnih standarda EU kao i standarda koji se tiču proizvoda. Ova izjava gubi valjanost u slučaju izmjena uređaja koje nisu prethodno ugovorene s nama. Postupak procjene skladnosti prema sa Direktivom 2000/14/EC čl.14. Dodatakom VI, Razina buke: izmjerena/garantirana ⁽¹⁾ EU direktive ⁽²⁾ Usklađene norme ⁽³⁾ Prikupljena dokumentacija ⁽⁴⁾ Prijavljeno tijelo ⁽⁵⁾ Godina CE oznake ⁽⁶⁾ UIm, (datum izdavanja) ⁽⁷⁾
	Trimer	Kat. br.	
hu	EU-megfelelősségi nyilatkozat		Az alulírott, a GARDENA Germany AB, Pf. 160 89, S-103 92, Stockholm, Svédország megbízotti minőségében megerősíti, hogy az általunk alábbi kivitelben forgalomba hozott, lent nevezett eszköz(ök) megfelel(nek) az uniós irányelvekkel összhangba hozott nemzeti előírások követelményeinek, az EU biztonsági szabványainak és a konkrét termékre vonatkozó szabványoknak. Az eszköz(ök)nek velünk nem egyeztetett módosítása esetén ez a nyilatkozat érvényét veszti. Megfelelőségértékelési eljárás a 2000/14/EK irányelv 14. cikkének VI. függeléké szerint. Zajszint: mért / garantált ⁽¹⁾ EU irányelvek ⁽²⁾ Harmonizált szabványok ⁽³⁾ Benyújtott dokumentáció ⁽⁴⁾ Bejelentett szervezet ⁽⁵⁾ A CE-jelzés éve ⁽⁶⁾ UIm, (kiadás dátuma) ⁽⁷⁾
	Fűszegélynyíró	Cikksz.	
it	Dichiarazione di conformità UE		Il sottoscritto, in quanto soggetto autorizzato dal produttore, GARDENA Germany AB, PO Box 160 89, S-103 92, Stoccolma, Svezia, dichiara che l'apparecchio/gli apparecchi di seguito denominato / i, nella versione da noi immessa in commercio, soddisfa / no i requisiti delle direttive UE armonizzate, degli standard di sicurezza europei e degli standard specifici per il prodotto. La presente dichiarazione perde di validità in caso di modifica dell'apparecchio / degli apparecchi non concordata con noi. Procedura di valutazione della conformità ai sensi dell'art. 14 2000/14/CE, Allegato VI, Livello di rumorosità: misurato/garantito ⁽¹⁾ Direttive UE ⁽²⁾ Norme armonizzate ⁽³⁾ Documentazione depositata ⁽⁴⁾ Organismo notificato ⁽⁵⁾ Anno di marcatura CE ⁽⁶⁾ UIm, (data di emissione) ⁽⁷⁾
	Trimmer	Art. n.	
it	ES atitikties deklaracija		Pasirašantysis, kaip gamintojo, GARDENA Germany AB, PO Box 160 89, S-103 92, Stokholmas, Švedija, įgaliotasis atstovas patvirtina, kad žemiau nurodyto(-ų) prietaiso(-ų) modeliai, kurie buvo pagaminti mūsų gamyklose, atitinka darniąsias ES direktyvas, ES saugumo standartus ir specifinius gaminio standartus. Atitikties bet kokį prietaiso(-ų) pakeitimą, kuris nėra suderintas su mumis, ši deklaracija praranda galiojimą. Atitikties įvertinimo procedūra pagal 2000/14/EB direktyvos 14 straipsnio VI priedą, Triukšmo lygis: išmatuotas / garantuojamas ⁽¹⁾ ES direktyvos ⁽²⁾ Darnieji standartai ⁽³⁾ Pridėta dokumentacija ⁽⁴⁾ Notifikuotoji įstaiga ⁽⁵⁾ CE žymėjimo metai ⁽⁶⁾ UIm, (išleidimo data) ⁽⁷⁾
	Žoliapjovė	Straipsnio nr.	
iv	ES atbilstības deklarācija		Zemā parakstjusies persona kā ražotāja, uzņēmuma GARDENA Germany AB, PO Box 160 89, S-103 92, Stokholma, Zviedrija, pilnvarotais pārstāvis apstiprina, ka tālāk norādītā(-s) ierīce(-s) izpildījumā, kādā mēs to (tas) esam laidūši tirgū, atbilst saskaņotajām ES direktīvām, ES drošības standartiem un konkrētajam produktam noteiktajiem standartiem. Ierīcē(-s) veicot ar mums nesaskaņotas izmaiņas, šī deklarācija zaudē savu spēku. Atbilstības novērtēšanas procedūra atbilstoši Direktīvas 2000/14/EK VI pielikuma 14. punktam, trokšņu līmenis: mērīts / garantētais ⁽¹⁾ ES direktīvas ⁽²⁾ Saskaņotie standarti ⁽³⁾ Dokumentācijas atrašanās vieta ⁽⁴⁾ Pilnvarotā iestāde ⁽⁵⁾ CE marķējuma gads ⁽⁶⁾ UIm, (izdošanas datums) ⁽⁷⁾
	Trimmeris	Izstr. nr.	
nl	EU-conformiteitsverklaring		De ondergetekende bevestigt als gevolmachtigde van de fabrikant, GARDENA Germany AB, PO Box 160 89, S-103 92, Stockholm, Zweden, dat het / de onderstaand vermelde apparaat/apparaten in de door ons in de handel gebrachte uitvoering voldoet / voldoen aan de eisen van de geharmoniseerde EU-richtlijnen, EU-veiligheidsnormen en productspecifieke normen. Bij een niet met ons afgestemde verandering van het apparaat/de apparaten verliest deze verklaring haar geldigheid. Overeenstemmingsbeoordelingsprocedure volgens 2000/14/EG Art.14 Bijlage VI, geluidsniveau: Gemeten / gegarandeerd ⁽¹⁾ EU-richtlijnen ⁽²⁾ Geharmoniseerde normen ⁽³⁾ Gedeponeerde documentatie ⁽⁴⁾ Aangemelde instantie ⁽⁵⁾ Jaar van CE-markering ⁽⁶⁾ UIm, (datum van afgifte) ⁽⁷⁾
	Trimmer	Artikel nr.	
no	EF-samsvarserklæring		Undertegnede bekrefter herved, som autorisert representant for produsenten, GARDENA Germany AB, PO Box 160 89, S-103 92 Stockholm, Sverige, at enheten(e) angitt nedenfor er i samsvar med harmoniserte EU-retningslinjer, EU-standarder for sikkerhet og produktspecifikke standarder når de(n) forlater vår fabrikk. Denne bekreftelsen blir ugyldig hvis enheten(e) endres uten vårt samtykke. Prosedyre for samsvarsvurdering i henhold til 2000/14/EF art.14 vedlegg VI, Støynivå: målt/garantert ⁽¹⁾ EU-direktiver ⁽²⁾ Harmoniserte standarder ⁽³⁾ Deponerte dokumentasjon ⁽⁴⁾ Kontrollorgan ⁽⁵⁾ CE-merkingår ⁽⁶⁾ UIm, (utgivelsesdato) ⁽⁷⁾
	Trimmer	Art.nr.	

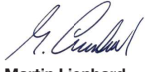

pl	Deklaracja zgodności UE Podkaszarka Nr artykułu	Niżej podpisany potwierdza jako upoważniony przedstawiciel producenta, spółki GARDENA Germany AB, PO Box 160 89, S-103 92, Sztokholm, Szwecja, że określone poniżej urządzenie/nia w wersji wprowadzonej przez nas do obrotu spełnia / -niają wymogi zharmonizowanych dyrektyw UE, norm bezpieczeństwa UE oraz norm dotyczących konkretnych produktów. Niniejsza deklaracja traci ważność w przypadku wprowadzania niezgodnych z nami zmian urządzenia / n. Procedura oceny zgodności zgodnie z dyrektywą 2000/14/WE, art. 14, załącznik VI, Poziom hałasu: zmierzony / gwarantowany ⁽¹⁾ Dyrektywy UE ⁽²⁾ Normy zharmonizowane ⁽³⁾ Zdeponowana dokumentacja ⁽⁴⁾ Jednostka notyfikowana ⁽⁵⁾ Rok oznakowania CE ⁽⁶⁾ Ulm, (data wydania) ⁽⁷⁾
pt	Declaração de Conformidade UE Aparador Artigo n.º	O abaixo-assinado, na qualidade de representante do fabricante, GARDENA Germany AB, PO Box 160 89, S-103 92, Stockholm, Schweden, confirma que o(s) aparelho(s) a seguir designado(s) no modelo lançado por nós no mercado cumpre / cumprem os requisitos das diretivas UE harmonizadas, as normas de segurança UE e as normas específicas para estes produtos. Esta declaração perde a sua validade se forem realizadas alterações no(s) aparelho(s) sem o nosso consentimento. Procedimento de avaliação da conformidade de acordo com a diretiva 2000/14/CE, Artigo 14.º, Anexo VI, nível de ruído: medido/garantido ⁽¹⁾ Diretivas da UE ⁽²⁾ Normas uniformizadas ⁽³⁾ Documentação depositada ⁽⁴⁾ Organismo notificado ⁽⁵⁾ Ano de marcação CE ⁽⁶⁾ Ulm, (data de emissão) ⁽⁷⁾
ro	Declarație de conformitate UE Trimmer Art. nr.	Semnatarul, în calitate sa de împuternicit al producătorului GARDENA Germany AB, PO Box 160 89, S-103 92, Stockholm, Suedia, confirmă că aparatul (aparatele) descrie în cele ce urmează, în execuția pusă de noi pe piață indeplinște (îndeplinesc) cerințele directivelor armonizate UE, ale standardelor de siguranță UE și ale standardelor specifice produsului. În cazul modificării fără aprobarea noastră prealabilă a aparatului (aparaturii), această declarație își pierde valabilitatea. Procedura de evaluare a conformității în conformitate cu 2000/14/CE Art.14 Anexa VI, Nivelul de zgomot: măsurat / garantat ⁽¹⁾ Directivele UE ⁽²⁾ Standardele armonizate ⁽³⁾ Documentație depusă ⁽⁴⁾ Organism notificat ⁽⁵⁾ Anul marcatului CE ⁽⁶⁾ Ulm, (data emiterii) ⁽⁷⁾
ru	Декларация соответствия ЕС Триммер Арт. №	Нижеподписавшийся официальный представитель компании GARDENA Germany AB, PO Box 160 89, S-103 92, г. Стокгольм, Швеция, настоящим удостоверяет, что в момент отгрузки с завода указанные ниже изделия соответствуют согласованным директивам ЕС, стандартам безопасности ЕС и стандартам для конкретного изделия. Данный сертификат аннулируется в случае модификации изделия без нашего разрешения. Процедура оценки соответствия согласно 2000/14/ЕС Art.14, приложение VI, Уровень шума: измеренный / гарантированный ⁽¹⁾ Директивы ЕС ⁽²⁾ Гармонизированные стандарты ⁽³⁾ Размещенная документация ⁽⁴⁾ Уполномоченная организация ⁽⁵⁾ Год маркировки CE ⁽⁶⁾ Ульм, (дата публикации) ⁽⁷⁾
sk	EÚ vyhlásenie o zhode Vyžinač č. v.	Dolu podpísaný potvrdzuje, ako splnomocnený zástupca výrobcu, GARDENA Germany AB, PO Box 160 89, S-103 92, Štokholm, Švédsko, že ďalej označené zariadenie / a vo vyhotovení uvedenom na trh spĺňa / jú požiadavky harmonizovaných smerníc EÚ, bezpečnostných štandardov EÚ a predpisov, špecifických pre dané výrobky. Pri zmene zariadenia / zariadení, ktorá nebola odsúhlasená našou spoločnosťou, stráca toto vyhlásenie platnosť. Postup posudzovania zhody podľa smernice 2000/14/ES článku 14 prílohy VI, hladina hluku: Meraná/zaručená ⁽¹⁾ Smernice EÚ ⁽²⁾ Harmonizované normy ⁽³⁾ Uložená dokumentácia ⁽⁴⁾ Notifikovaný orgán ⁽⁵⁾ Rok udelenia označenia CE ⁽⁶⁾ Ulm, (dátum vydania) ⁽⁷⁾
sl	EU Izjava o skladnosti Obrezovalnik Št. izd.	Spodaj podpisani kot pooblaščenec proizvajalca GARDENA Germany AB, PO Box 160 89, S-103 92, Stockholm, Švedska, potrjuje, da v nadaljevanju označene naprave v izvedbi, v kakršni smo jih dali v promet, izpolnjujejo zahteve usklajenih direktiv EU, varnostnega standarda EU in standardov, ki veljajo za posamezne izdelke. V primeru spremembe naprave, ki ni usklajena z nami, ta izjava neha veljati. Postopek ugotavljanja skladnosti v skladu s členom 14 Direktive 2000/14/ES 14. priloga VI, Raven hrupa: izmerjena/zajamčena ⁽¹⁾ direktive EU ⁽²⁾ usklajeni standardi ⁽³⁾ deponirana dokumentacija ⁽⁴⁾ priglašeni organ ⁽⁵⁾ letnica oznake CE ⁽⁶⁾ Ulm, (datum izdaje) ⁽⁷⁾
sr	Deklaracija EU o usaglašenosti Trimer-kosilica Br. stavke	Dole potpisani ovim potvrđuje kao ovlašćeni predstavnik proizvođača kompanije GARDENA Germany AB, PO Box 160 89, S-103 92 Stockholm, Švedska, ovim potvrđuje da dole navedeni uređaji u obliku plasiranom na tržište ispunjavaju zahteve harmonizovanih EU smernica, EU bezbednosnih standarda i standarda za određene proizvode. Ova izjava postaje ništavna u slučaju izmene uređaja koje nismo odobrili. Procedura provere usaglašenosti u skladu sa 2000/14/EZ član 14 aneks VI, Nivo buke: izmere/garantovan ⁽¹⁾ EU direktive ⁽²⁾ Usklađeni standardi ⁽³⁾ Predata dokumentacija ⁽⁴⁾ Ovlašćeno telo ⁽⁵⁾ Godina CE znaka ⁽⁶⁾ Ulm, (datum izdavanja) ⁽⁷⁾
sv	EU-försäkran om överensstämmelse Trimmer Artikelnr	Undertecknad intygar som befulldäktigad företrädare för tillverkaren, GARDENA Germany AB, PO Box 160 89, S-103 92, Stockholm, Sverige, att nedan angiven apparat / nedan angivna apparater i det utförande vi har släppt på marknaden, uppfyller fordringarna i de harmoniserade EU-direktiven, EU-säkerhetsstandarderna och de produktspecifika standarderna. Denna försäkran upphör att gälla vid en ändring av apparaten / apparaterna som inte har stämmts av med oss. Förfarande för bedömning av överensstämmelse enligt 2000/14/EG art.14 bilaga v, bullernivå: Uppmätt/garanterad ⁽¹⁾ EU-direktiv ⁽²⁾ Harmoniserade standarder ⁽³⁾ Anvisad dokumentation ⁽⁴⁾ Anmätt organ ⁽⁵⁾ År för CE-märkning ⁽⁶⁾ Ulm, (datum för utfärdande) ⁽⁷⁾
sq	Deklarata e përputhjes së BE-së Prerësi Nr. i artikullit	Nëpërmjet këtij dokumenti, i nënshkruari vërteton si përfaqësuesi i autorizuar i prodhuesit, GARDENA Germany AB, PO Box 160 89, S-103 92, Stockholm, Sweden, se, në momentin e largimit nga fabrika, njësi/njësitë e përcaktuara më poshtë është/janë në përputhje me udhëzimet e harmonizuara të BE-së, standardet e sigurisë të BE-së dhe standardet specifike të produktit. Kjo certifikatë bëhet e pavlefshme nëse njësi/njësitë modifikohet/modifikohen pa miratimin tonë. Procedura e vlerësimit të konformitetit sipas nenit 14 të Direktivës 2000/14/KE, Shtojca VI, Nivelit i zhurmës: i matur / i garantuar ⁽¹⁾ Direktivat e BE-së ⁽²⁾ Standardet e harmonizuara ⁽³⁾ Dokumentacioni i depozituar ⁽⁴⁾ Organi i njoftuar ⁽⁵⁾ Viti i markimit CE ⁽⁶⁾ Ulm, (data e lëshimit) ⁽⁷⁾
tr	AB uygunluk beyanı Kenar Kesme Parça No.	Aşağıda imzası bulunan GARDENA Germany AB, PO Box 160 89, S-103 92, Stockholm, İsveç üretici yetkili temsilcisi, aşağıda belirtilen ünitelerin fabrikamızdan ayrılmış uyumlu hale getirilmiş AB yönergeleri, AB güvenlik standartları ve ürüne özel standartlara uygun olduğunu onaylamaktadır. Üniteler, onayımız olmadan değiştirilirse bu sertifika geçerliliğini yitirir. 2000/14/AT Madde 14 Ek VI uyarınca Uyumluluk Değerlendirme prosedürü, Gürültü düzeyi: ölçülmüş / garantili ⁽¹⁾ AB direktifleri ⁽²⁾ Uyumlulaştırılmış standartlar ⁽³⁾ Gönderilen belgeler ⁽⁴⁾ Onaylanmış kuruluş ⁽⁵⁾ CE işareti yılı ⁽⁶⁾ Ulm, (yayın tarihi) ⁽⁷⁾
uk	Декларація відповідності ЄС Триммер Арт. №	Особі, що підписали цей документ як представники виробника, компанії GARDENA Germany AB, PO Box 160 89, S-103 92, Стокгольм, Швеція, цим документом затверджує, що на момент виходу з нашого заводу виробі, що зазначені нижче, відповідали узгодженим вказівкам ЄС, стандартам ЄС із безпеки та спеціальним стандартам, застосованим до цих виробів. У разі внесення не затверджених нами змін до виробів, цей сертифікат анулюється. Було проведено процедуру оцінки відповідності згідно з додатком VI статті 14 Директиви Ради Європи 2000/14/ЕС. Рівень шуму, виміряний / гарантований ⁽¹⁾ Директиви ЄС ⁽²⁾ Гармонізовані стандарти ⁽³⁾ Делюнована документація ⁽⁴⁾ Уповноважений орган ⁽⁵⁾ Рік маркування CE ⁽⁶⁾ Ульм, (дата випуску) ⁽⁷⁾
	PowerTrim 30/18V P4A 14703	(1) 90 dB(A) / 92 db(A) (2) 2006/42/EG 2014/30/EU 2011/65/EU 2000/14/EG (3) EN ISO 12100 EN 62841-1 (4) GARDENA Germany AB PO Box 160 89 SE-103 92 Stockholm Sweden (5) GARDENA Manufacturing GmbH, Technische Dokumentation, M.Jäger D-89079 Ulm, Hans-Lorenser-Str.40 (6) DEKRA Testing and Certification GmbH Handwerkstraße 15 70565 Stuttgart Deutschland 0158 (7) 2024 (8) 01.10.2024
		 Martin Lienhard, Senior Vice President, Business Unit Electric and Battery

Declaration of Conformity [only for UK]	
The manufacturer, GARDENA Germany AB PO Box 160 89, SE-103 92 Stockholm, Sweden, hereby certifies, when leaving our factory, the unit(s) indicated below is / are in accordance with the UK Regulations, designated standards of safety and product specific designated standards. This certificate becomes void if the units are modified without our approval.	
Description of the product:	Lawn Trimmer
Type:	PowerTrim 30/18V P4A
Article number:	14703
UK regulations:	S.I. 2008/1597 S.I. 2016/1091 S.I. 2012/3032 S.I. 2001/1701
Designated standards:	EN ISO 12100 EN 62841-1
Approved body:	DEKRA Testing and Certification GmbH Handwerkstraße 15 70565 Stuttgart, Germany
Number of the approved body:	0158
Noise level: measured / guaranteed	90 dB(A) / 92 dB(A)
Conformity assessment procedure:	According to S.I. 2001/1701 Art.11 Schedule 9
UK importer:	Husqvarna UK Limited Preston Road, Aycliffe County Durham, DL5 6UP United Kingdom
Deposited documentation:	GARDENA Manufacturing GmbH, Technische Dokumentation, M.Jäger D-89079 Ulm, Hans-Lorenser-Str.40
Ulm, 01.10.2024	
Authorized representative	 Martin Lienhard Senior Vice President Business Unit Electric and Battery

Deutschland / Germany
GARDENA Manufacturing GmbH
Central Service
Hans-Lorenser-Straße 40
D-89079 Ulm
Produktfragen:
(+49) 731 490-123
Reparaturen:
(+49) 731 490-290
www.gardena.com/de/kontakt

Albania
KRAFT SHPK
Autostrada Tirane-Durres
Km 7
1051 Tirane
Phone: (+355) 69 877 7821
info@kraft.al

Argentina
ROBERTO C. RUMBO S.R.L.
Predio Norlog
Lote 7
Benavidez, CZ: 1621
Buenos Aires
Phone: (+54) 11 5263-7862
ventas@rumbo.com.ar

Armenia
AES Systems LLC
Marshal Babajanyan Avenue 56/2
0022 Yerevan
Phone: (+374) 60 651 651
massohanyan@icloud.com

Australia
Husqvarna Australia Pty. Ltd.
Locked Bag 5
Central Coast BC
NSW 2252
Phone: (+61) (0) 2 4352 7400
customer.service@husqvarna.com.au

Austria / Österreich
Husqvarna Austria GmbH
Industriezeile 36
4010 Linz
Tel.: (+43) 732 77 01 01-485
www.gardena.com/at/service/beratung/kontakt/

Azerbaijan
Progress Xususi Firması
Aliyar Aliyev 212, Bakı, Azərbaycan
Sales: +994 70 326 07 14
After-sales: +994 77 326 07 14
www.progress-garden.az
info@progress-garden.az

Bahrain
M.H. Al-Mahroos
BUILDING 208, BLOCK 356,
ROAD 328
Salhiya
Phone: +973 1740 8090
almahroos@almahroos.com

Belarus / Беларусь
ООО «Мастер Гарден»
220118, г. Минск,
улица Шаранговича, дом 7а
Тел.: (+375) 17 257 00 33
mg@mastergarden.by

Belgium
Husqvarna Belgium nv
Gardena Division
Leuvensesteenweg 542
Planet II E
1930 Zaventem
België

Bosnia / Herzegovina
Silk Trade d.o.o.
Poslovna Zona Vila Br. 20
Phone: (+387) 61 165 593
info@silktrade.com.ba

Brazil
Nordtech Maquinas e Motores Ltd.
Avenida Juscelino Kubitschek
de Oliveira Curitiba
3003 Brazil
Phone: (+55) 41 3595-9600
contato@nordtech.com.br
www.nordtech.com.br

Bulgaria
AGROLAND България АД
бул. 8 Декември, № 13
Община
1700 Студентски град
София
Тел.: (+359) 24 66 6910
info@agroland.eu

Canada / USA
GARDENA Canada Ltd.
125 Edgeware Road
Unit 15 A
Brampton L6Y 0P5
ON, Canada
Phone: (+1) 905 792 93 30
gardena.customerservice@husqvarnagroup.com

Chile
REPRESENTACIONES JICE S.A.
AV. DEL VALLE NORTE 857 PISO 4
HUACHURABA, SANTIAGO, CHILE
Phone: (+56) 2 2414 2600
contacto@jice.cl

China
Husqvarna (Shanghai)
Management Co., Ltd.
富世华 (上海) 管理有限公司
3F, Benq Square B,
No 207, Song Hong Rd.,
Chang Ning District,
Shanghai, PRC, 200335
上海市长宁区淞虹路207号明
基广场B座3楼, 邮编: 200335

Colombia
Equipos de Toyama Colombia SAS
Cra. 68 D No 25 B 86 Of. 618
Edificio Torre Central
Bogotá
Phone: +57 (1) 703 95 20 /
+57 (1) 703 95 22
servicioalcliente@toyama.com.co
www.toyama.com.co

Costa Rica
Exim CIA Costa Rica
Calle 25A, B°. Montelegre
Zapote
San José
Costa Rica
Phone: (+506) 2221-5654 / (+506) 2221-5659
eximcostarica@gmail.com

Croatia
Husqvarna Austria GmbH
Industriezeile 36
4010 Linz
Phone: (+43) 732 77 01 01-485
service.gardena@husqvarnagroup.com

Cyprus
Pantelis Papadopoulos S.A.
92 Athinon Avenue
Athens
10442 Greece
Phone: (+30) 21 0519 3100
info@papadopoulos.com.gr

Czech Republic
Gardena
Service Center Vrbo
c/o Husqvarna
Manufacturing CZ s.r.o.
Jesenická 146
10442 Brno
Phone: 800 100 425
servis@gardena.cz

Denmark
GARDENA DANMARK
Lejvvej 19, st.
3500 Værløse
Tlf.: (+45) 70 26 47 70
gardenadk@husqvarnagroup.com
www.gardena.com/dk

Dominican Republic
BOSQUESA, S.R.L.
Carretera Santiago Licey
Km. 5 ½
Esquina Copal II,
Santiago De Los Caballeros
10000 Dominican Republic
Phone: (+1) 809-562-0476
contacto@bosquesa.com.do

Egypt
Universal Agencies Co
26, Abdel Hamid Lotfy St.
Giza
Phone: (+20) 3 761 57 57

Estonia
Husqvarna Eesti OÜ
Valdeku 132
EE-11216 Tallinn
info@gardena.ee

Finland
Oy Husqvarna Ab
Juurakotie 5 B 2
01510 Vantaa
www.gardena.fi

France
Husqvarna France
9/11 Allée des pierres mayettes
92635 Gennevilliers Cedex
France
http://www.gardena.com/fr
N° AZUR: 0 810 00 78 23
(Prix d'un appel local)

Georgia
Transporter LLC
#70, Bolnisi street
0159 Tbilisi, Georgia
Number: (+995) 322 14 71 71
info@transporter.com.ge
www.transporter.com.ge

Service Address and Importer to Great Britain
Husqvarna UK Ltd
Preston Road
Aycliffe Industrial Park
Newton Aycliffe
County Durham
DL5 6UP
Phone: (+44) (0) 344 844 4558
info.gardena@husqvarna.co.uk

Greece
Π.ΠΑΠΑΔΟΠΟΥΛΟΣ ΑΕΒΕ
Λεωφ. Αθηνών 92
Αθήνα
Τ.Κ. 104 42
Ελλάδα
Τηλ.: (+30) 210 5193 100
info@papadopoulos.com.gr

Hong Kong
Tung Tai Company
151-153 Hoi Bun Road
Kwun Tong, Kowloon
Hong Kong
Phone: (+852) 3583 1662
admin@tungtaico.com

Hungary
Husqvarna Magyarország Kft.
Ezred u. 1-3
1044 Budapest
Phone: (+36) 1 251-4161
vevoszolgalt.husqvarna@husqvarnagroup.com

Iceland
BYKO ehf.
Skemmuvegji 2a
200 Kópavogur
Phone: (+354) 515 4000
byko@byko.is

MHG Verslun ehf
Vikurhvarf 8
203 Kópavogur
Phone: (+354) 544 4656

India
B K RAMAN AND CO
Plot No. 185, Industrial Area,
Phase-2, Ram Darbar
Chandigarh
160002 India
Phone: (+91) 98140 06530
raman@japanhardware.com

Iraq
Alshiemal Alakhdar Company
Al-Faysaliah, Near Estate Bank
Mosul
Phone: (+964) 78 18 18 46 75

Ireland
Liffey Distributors Ltd.
309 NW Business Park, Ballycoolan
15 Dublin
Phone: (+353) 1 824 2600
info@liffeyd.com

Israel
HAGARIN LTD.
2 Nahal Harif St.
8122201 Yavne
internet@hagarin.co.il
Phone: (+972) 8-932-0400

Italy
Husqvarna Italia S.p.A.
Centro Direzionale Planum
Via del Lavoro 2, Scala B
22036 ERBA (CO)
Phone: (+39) (0) 31 4147700
assistenza.italia@it.husqvarna.com

Japan
Husqvarna Zenroh Co. Ltd. Japan
1-9 Minamidai, Kawagoe
350-1165 Saitama
Japan
gardena-ji@husqvarnagroup.com

Kazakhstan
TOO "Панамат"
Флуссан
Адрес: Казахстан, г. Алматы,
ул. Тажыбаевой, 155/1
Тел.: (+7) (727) 355 64 00 /
(+7) (700) 355 64 00
lamed@lamed.kz

Kazakh
Мекен-жайы: Қазақстан,
Алматы қ.,
көш. Тәжібаевой, 155/1
Тел.: (+7) (727) 355 64 00 /
(+7) (700) 355 64 00
lamed@lamed.kz

Kuwait
Palms Agro Production Co
Al Rai- Fourth Ring Road – Block 56.
P.O.Box: 1976 Safat
13020 Al-Rai
Phone: (+965) 24 73 07 45
info@palms-kw.com

Kyrgyzstan
00s0 Alye Maki
Av. Moladay Guardia 83
720014 Bishkek
Phone: (+996) 312 322115

Latvia
Husqvarna Latvija SIA
Ulbrokas 19A
LV-1021 Riga
info@gardena.lv

Lebanon
Technomec
Safra Highway (Beirut – Tripoli) Center
622 Mezher Bldg.
P.O.Box 215
Jounieh
Phone: (+961) 9 853527 /
(+961) 3 855481
technomec@idm.net.lb

Lithuania
UAB Husqvarna Lietuva
Abiesių pl. 77c
LT-52104 Kaunas
info@gardena.lt

Luxembourg
Magasins Jules Neuberger
39, rue Jacques Staes
Luxembourg-Gasperich 2549
Case Postale No. 12
Luxembourg 2010
Phone: (+352) 40 14 01
api@neuberger.lu

Malaysia
Glomedia International Sdn Bhd
Jalan Ruang No. 30
Shah Alam, Selangor
40150 Malaysia
Phone: (+60) 3-7734 7997
case@glomedia.com.my

Malta
I.V. Portelli & Sons Ltd.
85, 86, Triq San Pavl
Rabat - RBT 1240
Phone: (+356) 2145 4289

Mauritius
Espace Maison Ltée
La Cité Trianon, St Jean
Quatre Bornes
Phone: (+230) 460 85 85
digital@espacemaison.mu

Mexico
AFOSA
Av. Lopez Mateos Sur # 5019
Col. La Calma 45070
Zapopan, Jalisco, Mexico
Phone: (+52) 33 3818-3434
isolis@afosa.com.mx

Moldova
Convel SRL
Republica Moldova,
mun. Chisinau,
sos. Muncestii 284
Phone: (+373) 22 857 126
www.convel.md

Mongolia
Soyol Gardening Shop
Narmii Rd
Ulaanbaatar
14230 Mongolia
Phone: +976 7777 5080
soyol@magincnet.mn

Morocco
Protek
64 Rue de la Participation
Casablanca-Roches Noires
20303 Morocco
Phone: (+212) 661342107
hicham.hafani@protek.ma

Netherlands
Husqvarna Nederland B.V.
GARDENA Division
Postbus 50131
1305 AC ALMERE
Phone: (+31) 36 521 00 10
info@gardena.nl

Neth. Antilles
Jonka Enterprises N.V.
Sta. Rosa Weg 196
P.O. Box 8200
Curaçao
Phone: (+599) 9 767 66 55
info@jonka.com

New Zealand
Husqvarna New Zealand Ltd.
PO Box 76-437
Manukau City 2241
Phone: (+64) (0) 9 9202410
support.nz@husqvarna.co.nz

North Macedonia
Sinpeks d.o.o.
Ul. Kravarski Pat Bb
7000 Bitola
Phone: (+389) 47 20 85 00
sinpeks@mt.net.mk

Norway
Husqvarna Norge AS
Gardena Division
Trøskelveien 36
1708 Sarpsborg
info@gardena.no

Northern Cyprus
Mediterranean Home & Garden
No 150 Asançak, Karaçöğünoğlu
Castles Gime
Phone: (+90) 392 821 33 80
info@medgardener.com

Oman
General Development Services
PO 1475, PC - 111
Seeb
111 Oman
Phone: 96824582816
gdsoman@gdsoman.com

Paraguay
Agrofield SRL
AV. CHOFERES DEL CHACO
1449 C/25 DE MAYO
Asunción
Phone: (+595) 21 608 656
consultas@agrofield.com.py

Peru
Sierras y Herramientas Forestal SAC
Av. Las Gaviotas 833, Chorillos
Lima
Phone: (+51) 1 2 52 02 52
supervisorventas1@siersac.com
www.siersac.com

Philippines
Royal Dragon Traders Inc
10 Linaw Street, Barangay
Saint Peter Quezon City
1114 Philippines
Phone: (+63) 2 7426893
aida.fernandez@rdrtd.com.ph

Poland
Gardena Service Center Vrbo
c/o Husqvarna Manufacturing CZ
s.r.o. Jesenícká 146
79326 Vrbo pod Pradědem
Czech Republic
Phone: (22) 336 78 90
servis@gardena.pl

Portugal
Husqvarna Portugal, SA
Lapa - Albarraque
2635 - 595 Rio de Mouro
Phone: (+351) 21 922 85 30
Fax: (+351) 21 922 85 36
info@gardena.pt

Romania
Madex International Srl
Soseaua Otaii 117 - 123,
RO 013603 Bucuressti, S1
Phone: (+40) 21 352 7603
madex@ines.ro

Russia / Россия
ООО "Хускварна"
141400, Московская обл.,
г. Химки,
улица Ленинградская,
владение 39, стр.6
Бизнес Центр
"Химки Бизнес Парк",
помещение 0802_04
http://www.gardena.ru

Saudi Arabia
SACO
Takhassusi Main Road P.O. Box:
86387 Riyadh 12863
40011 Saudi Arabia
Phone: (966) 11 482 8877
webmaster@saco-ksa.com
Al Futtaim Pioneer Trading
5147 Al Farooq Dist.
Riyadh 7991
Phone: (+971) 4 206 6700
Owais.Khan@alfuttaim.com

Serbia
Domet d.o.o.
Slobodana Durica 21
11000 Belgrade
Phone: (+381) 11 409 57 12
office@domet.rs

Singapore
Hi-Ray PRIVATE LIMITED
40 Jalan Pemimpin
#02-08 Tai Ann Building
Singapore 577185
Phone: (+65) 6253 2277
info@hi-ray.com.sg

Slovak Republic
Gardena
Service Center Vrbo
c/o Husqvarna
Manufacturing CZ s.r.o.
Jesenická 146
79326 Vrbo pod Pradědem
Phone: 0800 154044
servis@gardena.sk

Slovenia
Husqvarna Austria GmbH
Industriezeile 36
4010 Linz
Phone: (+43) 732 77 01 01-485
service.gardena@husqvarnagroup.com

South Africa
Husqvarna South Africa (Pty) Ltd
Lifestyle Business Park –
Ground Floor Block A, Cnr
Beyers Naude Drive and Ysterhout
Road Randpark Ridge, Randburg
Phone: (+27) 10 015 5750
service@gardena.co.za

South Korea
Kyung Jin Trading Co., Ltd
8F Haengbok Building, 210,
Gangnam-Daero 137-891 Seoul
Phone: (+82) 2 574 6300
kjh@kjh.co.kr

Spain
Husqvarna España S.A.
Calle de Rivas nº 10
28052 Madrid
Phone: (+34) 91 708 05 00
atencioncliente@gardena.es

Sri Lanka
Hunter & Company Ltd.
130 Front Street
Colombo
Phone: 94-11 232 81 71
hunters@eureka.lk

Suriname
Deto Handelsmaatschappij N.V.
Kemkampweg 72-74
P.O. Box: 12782
Paramaribo
Suriname
Phone: (+597) 43 80 50
info@deto.sr

Sweden
Husqvarna AB /
GARDENA Sverige
Drottninggatan 2
561 82 Huskvarna
Sverige
Phone: (+46) (0) 36-14 60 02
service@gardena.se

Switzerland / Schweiz
Husqvarna Schweiz AG
Consumer Products
Industriestrasse 10
5506 Mägenwil
Phone: (+41) (0) 62 887 37 90
info@gardena.ch

Taiwan
Hong Ying Trading Co., Ltd.
No. 46 Wu-Kun-Wu Road
New Taipei City
Phone: (+886) (02) 2298 1486
salesgd17@7trends.com.tw

Tajikistan
ARIERS JV LLC
39, Ayni Street, 734024
Dushanbe, Tajikistan

Thailand
Spica Co. Ltd
243/2 Onnuch Rd., Prawat
Bangkok
10250 Thailand
Phone: (+66) (0)2721 7373
surapong@spica-siam.com

Tunisia
Société du matériel agricole et maritime
Nouveau port de peche de Stax Bp 33
Stax 3065
Phone: (+216) 98 419047/
(+216) 74 497614
commercial@smantunisia.com

Türkiye
Döst Bahçe
Yunus Mah. Adil Sk. No:3
Kartal
İstanbul
34873 Türkiye
Phone: (+90) 216 389 39 39

Turkmenistan
I.E. Grazumammedov Nurmuhammet
80 Ataturk, BERKARAR Shopping Center,
Ground floor, A77b,
Ashgabat 744000
TURKMENISTAN
Phone: (+993) 12 468859
Mob: (+993) 62 222887
info@jayhyzmat.com /
bekgheve@jayhyzmat.com
www.jayhyzmat.com

UAE
Al-Futtaim ACE Company
L.L.C Building, Al Rebat Street
Festival City, Dubai
7880 UAE
Phone: (+971) 4 206 6700
ace@alfuttaim.ae

Ukraine / Україна
АІ «Альцест»
вул Петропавлівська 4
08130, Київська обл.
Київ-Святошувський р-н, с.
Петропавлівська Боржава Україна
Тел.: (+38) 0 800 503 000

Uruguay
FELU SA
Entre Rios 1083
11800 Montevideo
Phone: (+598) 22 03 18 44
info@felusa.com.uy

Uzbekistan
AGROHOUSE MCHJ
O'zbekiston, 111112
Toshkent viloyati
Toshkent tumani
Hasanboy OFY, THAY yoyasida /
Phone: (+998) 93-5414141 /
(+998) 71-2096868
info@agro.house
www.agro.house

Vietnam
Vision Joint Stock Company
BT1-17, Khu biet thuc –
Khu Doan ngoai giao Nguyen Xuan Khat
Xuan Dinh, Bac Tu Liem
Hanoi, Vietnam
Phone: (+8424)-38462833/34
quynhnm@visionjsc.com.vn

Zimbabwe
Cutting Edge
159 Citron Rd, Msasa
Harare
Phone: (+263) 8677 008685
sales@cuttingedge.co.zw

14703-20.960.01/0824
© GARDENA Manufacturing GmbH
D-89079 Ulm
https://www.gardena.com