



en

sv

da

fi

no

et

lt

lv

Select Art. 1891

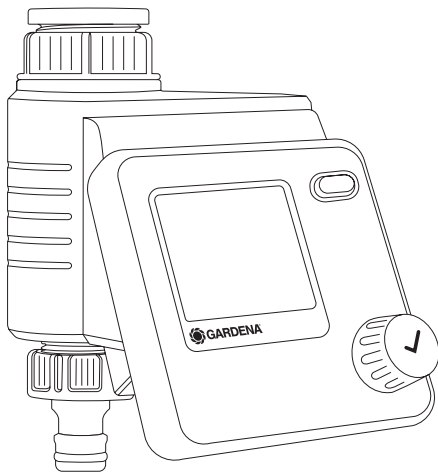

en **Operator's manual**

Water Control

sv **Bruksanvisning**

Bevattningsautomatik

da **Brugsanvisning**

Vandingskontrol

fi **Käyttöohje**

Kastelunohjaus

no **Bruksanvisning**

Vanningsstyring

et **Kasutusjuhend**

Kastmissüsteemi juhtseade

lt **Eksplotavimo instrukcija**

Laistymo valdiklis

lv **Lietošanas instrukcija**

Laistīšanas kontrolierīce

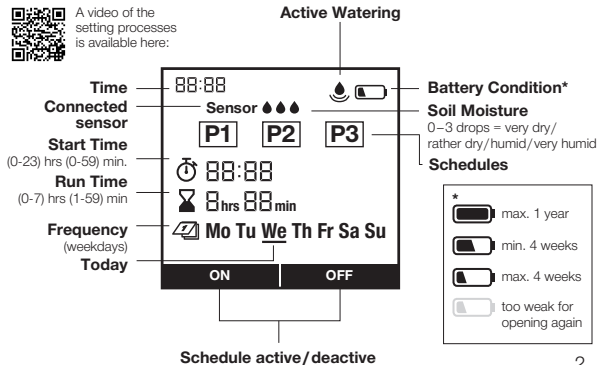
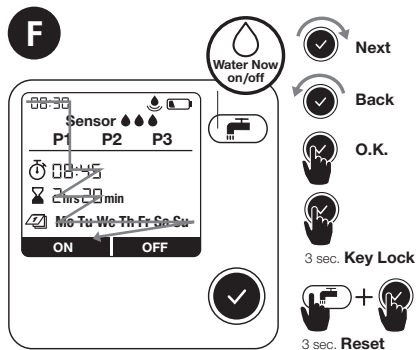
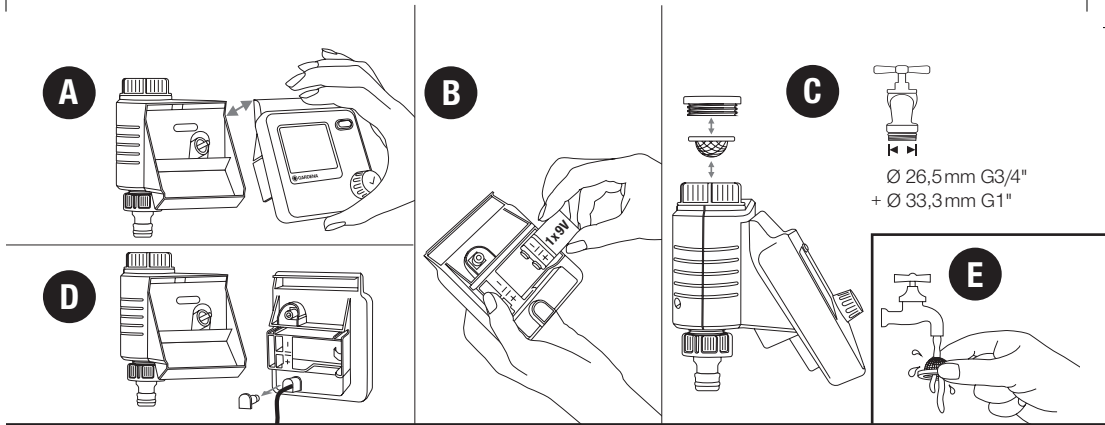

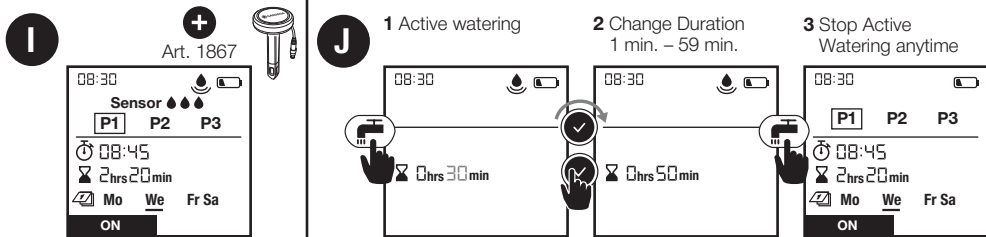
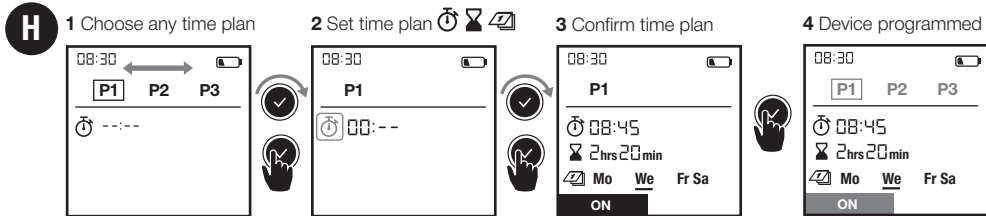
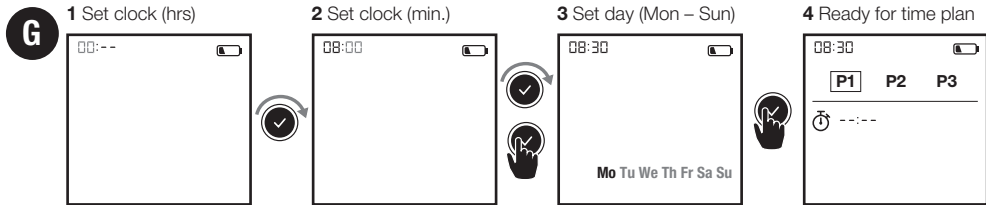

3

GARDENA Water Control Select

Translation of the original instructions.



For safety reasons, children and young people under 16 as well as anyone who is not familiar with these operating instructions should not use the product. Persons with reduced physical or mental abilities may use the product only if they are supervised or instructed by a responsible person. Children must be supervised to ensure that they do not play with the product. Never operate the product when you are tired, ill or under the influence of alcohol, drugs or medicine.

Intended use:

The GARDENA Water Control is intended for private use in domestic and hobby gardens, exclusively for outdoor use, to control sprinklers and watering systems. The Water Control can be used for automatic watering during holidays.

DANGER! The GARDENA Water Control must not be used for industrial purposes or in conjunction with chemicals, foodstuffs, easily flammable and explosive materials.

1. SAFETY INSTRUCTIONS

Important!

Read the operator's manual carefully before use and keep for future reference.

Battery:

To ensure the Water Control runs safely, only a 9V alkaline manganese battery (alkaline) type IEC 6LR61 must be used!

In order to stop the Water Control from failing because of a weak battery if you are away for a long time, the battery must be replaced when the battery symbol flashes.

Setting up:

The Water Control may only be set up vertically with the sleeve nut to the top to prevent water

penetrating into the battery compartment.
The minimum water output to ensure that the Water Control functions correctly is 20 – 30 l/h. For example, at least 10 x 2-litre Drip Heads are required to control the Micro-Drip-System.

At high temperatures (over 70 °C at the display) the LCD display may extinguish. This does not affect the program in any way. When the computer cools down the LCD display illuminates again.
The max. temperature for the water flow is 40 °C.

Avoid tensile strain.

→ Do not pull the hose connected to the Water Control.



CAUTION! If the control section is removed when the valve is open, the

valve remains open until the control section is reattached.



DANGER! Cardiac arrest!

This product makes an electromagnetic field while it operates. This field may under some conditions interfere with active or passive medical implants. To decrease the risk of conditions that can possibly injure or kill, we recommend persons with medical implants to speak with their physician and the medical implant manufacturer before you operate the product.



DANGER! Risk of suffocation!

Small parts can be easily swallowed. There is also a risk that the polybag can suffocate toddlers. Keep toddlers away when you assemble the product.

2. INITIAL OPERATION → (Fig. A–D)

A video of the setting processes is available here:



3. FUNCTION → (Fig. F)

You can change the settings or move to the next setting by turning the knob. You can confirm the respective input by pressing the rotary knob. Pressing the knob for a minimum of 3 seconds locks or unlocks the display.

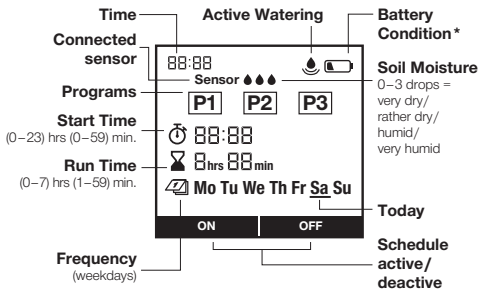

- * max. 1 year
 min. 4 weeks
 max. 4 weeks

too weak for opening again
 If you will be away for long periods of time, please replace the battery when the battery symbol blinks – otherwise the watering system may fail.

6

4. PROGRAMMING → (Fig. G–J)

Fig. G: 1 Set time (hours) | 2 Set time (mins) | 3 day setting (Mon – Sun) | 4 Ready for schedule

Fig. H: 1 Select schedule | 2 Set schedule | 3 Confirm schedule | 4 Device programmed
 P1, P2, P3 denote watering schedules. You can save up to 3 independent schedules. Irrigation days must be selected and confirmed individually. The current weekday will be underlined. By pressing On/Off, schedules can be activated or deactivated individually.

Soil Moisture Sensor → (Fig. D and I):

After a soil moisture sensor is connected, the word “Sensor” will be displayed – this can take up to 1 minute.

Once the soil is sufficiently moist, a watering operation as per schedule will not be carried out. This does not affect active (manual) watering.



Soil Moisture Sensor, Art.1867 (optionally available)

1 Connecting the sensor

An operating point must then be defined. This is the soil moisture level at or above which watering is not to be carried out (see GARDENA Soil Moisture Sensor Operating Instructions). There are 3 levels to choose from.

- During normal operation, the currently measured level is displayed constantly.
- The switching point as of which the sensor signals that the soil is moist – thereby preventing watering – is selected via the number of levels.
- 0 dots for loamy soil
→ Sensor response when soil is quite dry.
- 3 dots for sandy soil
→ Sensor response when soil is very moist.

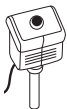

**Soil Moisture Sensor, Art. 1188,
(optionally available,
models up to 2020)**

The soil moisture level at which a watering will not be carried out as per the schedule can be set using the switching point controller on the soil moisture sensor (see GARDENA Soil Moisture Sensor Operator's manual).

Fig. J: 1 Active watering | **2** Change watering duration | **3** Stop active watering at any time
By pressing the  button, manual watering can be started or stopped at a desired time. A duration of between 1 minute and 59 minutes can be selected.

5. MAINTENANCE → (Fig. E)



6. STORAGE



To put into storage:

- The product must be stored away from children.
- To preserve the battery, it should be removed (fig. B).
- Store the controller and the valve unit in a dry, enclosed and frost-free place.

7. TROUBLESHOOTING

Problem	Possible Cause	Remedy
No display appears	Battery is inserted incorrectly.	→ Check the polarity markings match (+/-).
	Battery is flat.	→ Insert a new (alkaline) battery.
	Temperature on the display is higher than 70 °C.	→ Display appears after the temperature has dropped.
Display shows  when button is activated	Buttons have been locked.	→ Press the  button for 3 seconds.
Manual watering is not possible using the  button	Low battery is continuously displayed.	→ Insert a new (alkaline) battery.
	Tap is turned off.	→ Turn the tap on.
	Controller is not connected.	→ Mount the controller on housing.
	Minimum pressure of 0.5 bar not available.	→ Ensure a pressure of at least 0.5 bar.
Watering program is not being undertaken (no watering)	Program entry/modification during or just before the start pulse.	→ Make program entry/modification outside the programmed start times.
	Valve was opened manually previously.	→ Avoid possible program overlaps.
	Tap is turned off.	→ Turn the tap on.
	Soil moisture or rain sensor registers damp.	→ If dry, check the setting/location of the soil moisture/rain sensor.
	Controller is not connected.	→ Mount the controller on housing.
	Low battery is continuously displayed.	→ Insert a new (alkaline) battery.

Problem	Possible Cause	Remedy
Watering program is not being undertaken (no watering)	Minimum pressure of 0.5 bar not available.	→ Ensure a pressure of at least 0.5 bar.
Water Control does not close	Minimum quantity of water drawn is less than 20 l/h. Valve soiled.	→ Connect more drip heads. → Flush in the opposite direction to the normal flow direction.



NOTE: For any other malfunctions please contact the GARDENA service department. Repairs must only be done by GARDENA service departments or specialist dealers approved by GARDENA.

8. TECHNICAL DATA

Water Control	Value /Unit
Min./max. operating pressure	0.5 bar/12 bar
Operating temperature range	5 °C to 50 °C
Flow medium	Clear fresh water
Max. liquid temperature	40 °C
Program-controlled watering sequences per day	3

Water Control	Value /Unit
Program-controlled watering sequences per week	max. 21
Watering duration	3 x 1 min. – 7 hrs 59 min.
Battery required	1 x 9V alkaline manganese Typ IEC 6LR61
Operating time of the battery	approx. 1 year

Declaration of Conformity:

The complete text of the EC declaration of conformity is available at the following internet address:

www.gardena.com

9. ACCESSORIES/SPARE PARTS

GARDENA Soil Moisture Sensor

Art. 1867

GARDENA Anti-theft device

Art. 1815-00.791.00 from the GARDENA Service

10. WARRANTY/SERVICE

10.1 Product registration:

Please register your product at gardena.com/registration.

10.2 Service:

Please find the current contact information of our service on the back page and online:

- United Kingdom: <https://www.gardena.com/uk/support/advice/contact/>
- USA: <https://us.gardena.com/pages/contact>
- Canada: <https://www.gardena.com/ca-en/c/support/contact>
- Australia: <https://www.gardena.com/au/support/advice/contact/>
- New Zealand: <https://www.gardena.com/nz/support/advice/contact/>
- South Africa: <https://www.gardena.com/za/support/contact/>
- Other countries: <https://www.gardena.com/int/c/support/contact>

11. DISPOSAL

11.1 Disposal of the Irrigation Control:

(in accordance with RL2012/19/EC/S.I. 2013 No. 3113)



The product must not be disposed of to normal household waste. It must be disposed of in line with local environmental regulations.

IMPORTANT!

Dispose of the product through or via your municipal recycling collection centre.

11.2 Disposal of the battery:

→ Please return a flat battery to a GARDENA dealer or dispose of it properly at your nearest recycling centre.

Dispose of the battery only when discharged.

GARDENA Bevattningsautomatik Select

SV

Översättning av originalanvisningarna.



Av säkerhetsskäl får inte barn och ungdomar under 16 år, samt personer som inte är förtrodda med den här bruksanvisningen använda den här produkten. Personer med fysisk och psykisk funktionsnedsättning får endast använda produkten om de hålls under uppsikt eller instrueras av en ansvarig person. Barn bör hållas under uppsikt för att säkerställa att de inte leker med produkten. Använd aldrig produkten när du är trött, sjuk eller påverkad av alkohol, droger eller medicin.

Avsedd användning:

GARDENA Bevattningsautomatik är avsedd för privat utomhusbruk i trädgårdar och köksträdgårdar för styrning av spridar- och bevattningsystem. Bevattningsautomatiken kan användas för automatisk bevattning under semestern.

FARA! GARDENA Bevattningsautomatik får inte användas för industriella ändamål eller kombineras med kemikalier, livsmedel, brandfarliga och explosiva ämnen.

1. SÄKERHETSANVISNINGAR

Viktigt!

Läs noggrant bruksanvisningen och spara den för senare bruk.

Batteri:

För funktionssäkerhetens skull får endast ett 9 V alkalibatteri (alkaline) typ IEC 6LR61 användas!

För att förhindra att bevattningsautomatiken slutar fungera genom ett svagt batteri om man är borta en längre tid, ska batteriet bytas ut när batterisymbolen blinkar.

Idrifttagning:

Bevattningsautomatiken får endast monteras lodrätt med överfallsmuttern uppåt för att förhin-

dra att vatten tränger in i batterifacket. Den minsta avtappningsmängden vatten för att bevattningsautomatiken garanterat ska kunna koppla om är 20 – 30 l/h. För att styra ett Micro-Drip-System behövs t. ex. minst 10 stycken 2 liters dropp-spridare.

Vid höga temperaturer (över 70 °C på displayen) kan det hända att LCD-displayen slocknar; detta påverkar inte alls programkörningen. Angivelsen visas igen på LCD-displayen när den har svalnat.

Temperaturen i vattenflödet får högst vara 40 °C.

Undvik dragbelastning.

→ Dra inte i den anslutna slangen.



FARA! Om styrenheten dras bort när ventilen är öppen, förblir ventilen öppen tills man sätter på styrenheten igen.



FARA! Hjärtstillestånd!

Den här produkten skapar ett elektromagnetiskt fält under driften. Det här fältet kan under vissa omständigheter påverka funktionssättet för aktiva eller passiva medicinska implantat. För att utesluta faran från situationer som kan leda till allvarliga eller dödliga skador, bör personer med ett medicinskt implantat konsultera läkare och tillverkaren av implantatet innan den här produkten används.



FARA! Kvävningsskada!

Mindre delar kan lätt sväljas. Plastpåsar innebär kvävningsskada för små barn. Håll små barn borta under monteringen.

2. IDRIFTTAGNING → (bild A–D)

Här finns en video om inställningen:



3. FUNKTION → (bild F)

Genom att vrida på ratten går det ändra inställningarna eller gå till nästa inställning. Genom att trycka på vridknappen bekräftar du respektive inmatning. Hålls knappen intryckt minst 3 sek. låser eller låser man upp displayen.

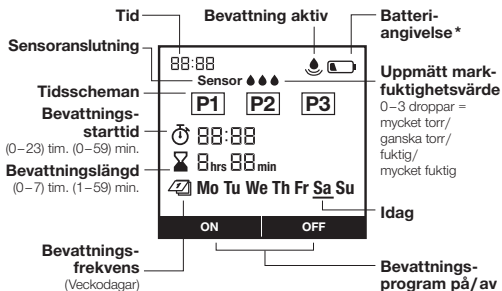

- * max. 1 år
 min. 4 veckor
 max. 4 veckor

för svag för ny öppning
 För att förhindra att bevattningen slutar fungera på grund av svagt batteri om man är borta en längre tid, ska batteriet bytas ut när batterisymbolen blinkar.

4. INSTÄLLNING → (bild G-J)

Bild G: 1 Ställ in klocka (tim.) | 2 Ställ in klocka (min.) | 3 Ställ in dag (må. – sö.) | 4 Redo för tidsschema

Bild H: 1 Välj tidsschema | 2 Ställa in tidsschema | 3 Bekräfta tidsschema | 4 Apparat programmerad P1, P2, P3 betecknar tidsscheman för bevattning. Det går att spara upp till 3 oberoende tidsscheman. Bevattningsdagar måste väljas separat och bekräftas. Den aktuella veckodagen är markerad med ett understreck. Med On/Off går det att aktivera eller avaktivera tidsscheman separat.

Fuktighetssensor → (bild D och I):

När en fuktighetssensor har anslutits visas texten "Sensor" – detta kan ta upp till 1 min. När jorden är tillräckligt fuktig utförs ingen bevattning enligt schemat. Den manuella bevattningen fungerar oberoende av detta.



Fuktighetssensor, art. 1867 (finns som tillval)

1 ansluta sensor

En kopplingspunkt måste då bestämmas. Från och med den här markfuktigheten utförs inte någon tidsstyrd bevattning (se bruksanvisning GARDENA fuktighetssensor).

Det går att välja 3 steg.

- Vid gängse användning visas alltid det just uppmätta steget.

- Från och med den kopplingspunkt som sensorn inte meddelar fuktigt och bevattningen då inte väljs via antalet steg.
- 0 punkter vid lerjordn
→ Sensorreaktion vid mer torr jord.
- 3 punkter vid sandjord
→ Sensorreaktion vid mycket blöt jord.



**Fuktighetssensor, art. 1188
(finns som tillval, modell t. o. m. 2020)**

Med reglaget för kopplingspunkt på fuktighetssensorn ställs den markfuktighet in från och med vilken en bevattning inte utförs enligt tidsschemat (se bruksanvisningen för GARDENA fuktighetssensor).

Bild J: 1 Aktiv bevattning | **2** Ändra bevattningslängd | **3** Stoppa aktiv bevattning när som helst
Genom att trycka på -knappen går det att starta eller stoppa en manuell bevattning på en önskad tid. Tidslängden kan väljas mellan 1 och 59 minuter.

5. UNDERHÅLL → (bild E)

6. LAGRING





Urdrifttagning:

- Produkten måste förvaras utom räckhåll för barn.
- För att skona batteriet, är det bättre att ta ut det (bild B).
- Förvara styrenheten och ventilenheten på ett torrt, stängt och frostsäkert ställe.

7. ÅTGÄRDA FEL

SV

Problem	Möjlig orsak	Åtgärd
Ingen displayangivelse	Batteriet är fel isatt.	→ Tänk på polernas placering (+/-).
	Batteriet är helt tomt.	→ Sätt in ett nytt (alkaline)-batteri.
	Temperaturen på displayen är högre än 70 °C	→ Angivelsen visas efter temperatursänkning.
Displayen visar , när man använder knappen	Knapparna har spärrats.	→ Tryck på  -knappen för 3 sekunder.
Manuell bevattning med -funktionen är inte möjligt	Tomt batteri visas konstant.	→ Sätt in ett nytt (alkaline)-batteri.
	Vattenkranen är stängd.	→ Öppna vattenkranen.
	Styrenheten är inte isatt.	→ Sätt på styrenheten på höljet.
	Minimitryck på 0,5 bar saknas.	→ Säkerställ minst 0,5 bar.
Bevattningsprogrammet körs inte (ingen bevattning)	Programinmatning/ -ändring under eller strax innan startimpulsen.	→ Gör programinmatningen/ -ändringen utanför de programmerade starttiderna.
	Ventilen har tidigare öppnats manuellt.	→ Undvik att programmen eventuellt överlappar varandra.
	Vattenkranen är stängd.	→ Öppna vattenkranen.
	Fuktighetssensorn signalerar fuktigt.	→ Kontrollera inställningen/ placeringen för fuktighetssensorn när det är torrt.

Problem	Möjlig orsak	Åtgärd
Bevattningsprogrammet körs inte (ingen bevattning)	Styrenheten är inte isatt.	→ Sätt på styrenheten på höljet.
	Tomt batteri visas konstant.	→ Sätt in ett nytt (alkaline)-batteri.
	Minimitryck på 0,5 bar saknas.	→ Säkerställ minst 0,5 bar.
Bevattningsautomatiken stängs inte	Minimiavtappningsmängd är under 20 l/h.	→ Anslut fler spridare.
	Ventil smutsig.	→ Spola igenom i motsatt riktning till det normala flödet.



OBSERVERA: Kontakta ditt GARDENA servicecenter vid andra störningar. Reparationer får endast utföras av GARDENA servicecentren och av fackhandel som är auktoriserad av GARDENA.

8. TEKNISKA DATA

Bevattningsautomatik	Värde / Enhet
Min./max. drifttryck	0,5 bar/12 bar
Intervall driftstemperatur	5 °C till 50 °C
Flödesmedium	Klart sötvatten
Max. medietemperatur	40 °C
Programstyrda bevattningar per dag	3

Bevattningsautomatik	Värde / Enhet
Programstyrda bevattningar per vecka	max. 21
Bevattningslängd	3 x 1 min. – 7 tim. 59 min.
Batteri som ska användas	1 x 9 V Alkaliskt (alkaline) typ IEC 6LR61
Batteriets livslängd	ca. 1 år

Försäkran om överensstämmelse:

Den kompletta texten för EU-försäkran om överensstämmelse finns på följande webbadress:

www.gardena.com

9. TILLBEHÖR/RESERVDELAR

GARDENA Fuktighetssensor

art. 1867

GARDENA Stöldskydd

art. 1815-00.791.00 via GARDENA Service

10. GARANTI/SERVICE

10.1 Produktregistrering:

Registrera din produkt på gardena.com/registration.

10.2 Service:

Aktuella kontaktuppgifter för vår tjänst finns på baksidan och online:

- Sverige: <https://www.gardena.com/se/support/radgivning/kontakt/>

11. AVFALLSHANTERING

11.1 Kassera bevattningsautomatiken:

(enligt direktiv 2012/19/EU/S.I. 2013 No. 3113)



Produkten får inte kastas som vanligt hushållsavfall. Den måste avfallshanteras enligt de gällande lokala miljöföreskrifterna.

VIKTIGT!

Avfallshandera din produkt hos kommunens återvinningscentral.

11.2 Avfallshandering av batteriet:

→ Lämna tillbaka det uttjanta batteriet till ett försäljningsställe eller avfallshandera det via den kommunala avfallsstationen.

Batteriet får endast avfallshandera när det är urladdat.

GARDENA Vandingskontrol Select

da

Oversættelse af den originale vejledning.



Af sikkerhedsmæssige årsager må børn og unge under 16 år samt personer, som ikke er fortrolige med denne brugsanvisning, ikke bruge dette produkt. Personer med nedsat psykisk eller mentalt helbred må kun anvende produktet under overvågning eller under instruktion af en ansvarlig person. Børn skal altid holdes under opsyn for at sikre, at de ikke leger med produktet. Du må aldrig bruge produktet, når du er træt, syg eller under indflydelse af alkohol, euforiserende stoffer eller medicin.

Tilsigtet anvendelse:

GARDENA Vandingskontrol er udelukkende beregnet til styring af vandere og forskellige vandingsssystemer i private haver og kolonihaver. Vandingskontrollen kan anvendes til automatisk vanding i løbet af ferien.

FARE! GARDENA Vandingskontrol må ikke anvendes til industriel brug og i forbindelse med kemikalier, fødevarer, let antændelige og eksplosive stoffer.

1. SIKKERHEDSANVISNINGER

Vigtigt!

Læs brugsanvisningen omhyggeligt, og opbevar den i nærheden til senere brug.

Batteri:

På grund af funktionssikkerheden må der kun anvendes et 9 V alkali-mangan-batteri (alkaline) af typen IEC 6LR61!

For at undgå at vandingskontrollen under længere tids fravær går i stå pga. et svagt batteri, skal batteriet udskiftes, når batteri-symbolet blinker.

Idriftsættelse:

Vandingskontrollen må kun monteres lodret med omløbermøtrikken opad, for at undgå at der løber vand ind i batterirummet. Den mindste vand-

mængde for en sikker koblingsfunktion af vandringskontrollen udgør 20 – 30 l/h. F. eks. til styring af Micro-Drip-systemet kræves der min. 10 stk. 2-liters dryphoveder.

Ved høje temperaturer (over 70 °C på displayet) kan det forekomme, at LCD-visningen slukker; det påvirker dog ikke programforløbet. Efter afkølingen vises LCD-visningen igen.

Temperaturen på det vand, der løber igennem, må maks. være 40 °C.

Undgå trækbelastninger.
→ Træk ikke i den tilsluttede slange.



BEMÆRK! Når styreventilen trækkes af ved åbnet ventil, forbliver ventilen åben, indtil styreventilen sættes på igen.



FARE! Hjertestop!

Produktet opretter et elektromagnetisk felt under driften. Dette felt kan under bestemte betingelser have indflydelse på funktionen af aktive eller passive medicinske implantater. For at udelukke livsfarlige situationer, der kan medføre alvorlige kvæstelser med døden til følge, bør personer med et medicinsk implantat sætte sig i forbindelse med en læge eller implantatets producent, inden dette produkt anvendes.



FARE! Fare for kvælning!

Små dele kan nemt sluges. Der er risiko for, at små børn kan blive kvalt i polyposen. Hold små børn på afstand under monteringen.

2. IDRIFTSÆTTELSE → (fig. A–D)

Du finder en video om indstillingen her:



3. FUNKTION → (fig. F)

Ved at dreje knappen kan du ændre indstillingerne eller springe til næste indstilling. Ved at trykke på drejeknappen bekræfter du den pågældende indtastning. Holder du knappen spærret i mindst 3 sek., spærres eller frigøres displayet.

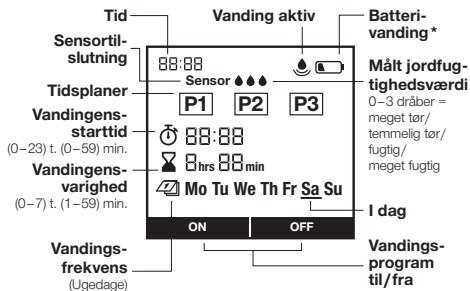

- * maks. 1 år
 min. 4 uger
 maks. 4 uger

for svagt til ny åbning

For at forhindre et svigt i vandingen på grund af et svagt batteri ved længere tids fravær, skal du udskifte batteriet, når batteri-symbolet blinker.

22

4. INDSTILLING → (fig. G–J)

Fig. G: 1 Indstil ur (time) | 2 Indstil ur (min.) | 3 Indstil dag (ma. – sø.) | 4 Klar til tidsplan

Fig. H: 1 Vælg tidsplan | 2 Indstil tidsplan | 3 Bekræft tidsplan | 4 Apparat programmeret Set = Tilsluttet sensor P1, P2, P3 betecknar tidsscheman för bevattning. Det går att spara upp till 3 oberoende tidsscheman. Vandingsdage skal vælges og bekræftes enkeltvis. Den aktuelle ugedag er markeret med en understregning. On/Off giver mulighed for at aktivere eller deaktivere tidsplaner enkeltvis.

Fugtighedssensor → (Fig. D et I):

Efter tilslutningen af en fugtighedssensor vises teksten „Sensor“ – det kan tage op til 1 min. Når jorden er tilstrækkeligt fugtig, udføres der ikke vanding i henhold til tidsplanen. Den manuelle vanding eksisterer uafhængigt heraf.



Fugtighedssensor, varenr. 1867 (fås som ekstra udstyr)

1 Tilslut sensor

Et koblingspunkt skal herefter fastlægges.

Det er den jordfugtighed, fra hvilken der ikke udføres en tidsstyret vanding (se brugsvejledningen GARDENA fugtighedssensor).

Der kan vælges 3 trin.

- Under almindelig brug vises altid det aktuelt målte trin.

- Koblingspunktet, fra hvilket sensoren melder fugt, og der herefter ikke vandes, vælges via antallet af trin.
- 0 punkter ved lerholdigt jord
→ Sensorreaktion ved tør jord.
- 3 punkter ved sandholdigt jord
→ Sensorreaktion ved meget våd jord.

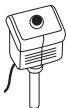

**Fugtighedssensor, varenr. 1188
(fås som ekstra udstyr, model til 2020)**

Koblingspunktregulatoren på fugtigheds-sensoren giver mulighed for at indstille den jordfugtighed, fra hvilken en vanding ikke udføres efter tidsplanen (se brugsvejledningen GARDENA fugtighedssensor).

Fig. J: 1 Aktiv vanding | **2** Ændr vandingsvarighed | **3** Stop aktiv vanding på et vilkårligt tidspunkt
Ved at aktivere -tasten kan du starte eller stoppe en manuel vanding på et ønsket tidspunkt. Der kan vælges en varighed mellem 1 og 59 minutter.

5. VEDLIGEHOLDELSE → (fig. E)





6. OPBEVARING



Afbrydelse af brugen:

- Produktet skal opbevares utilgængeligt for børn.
- For at skåne batteriet bør dette tages ud (fig. B).
- Opbevar styredelen og ventilenheden på et tørt, lukket og frostsikkert sted.

7. FEJLAFHJÆLPNING

Problem	Mulig årsag	Afhjælpning
Ingen display-visning	Batteriet er sat forkert i.	→ Overhold polariteten (+/-).
	Batteriet er helt tomt.	→ Sæt et nyt (alkaline)-batteri i.
	Temperaturen på displayet er højere end 70 °C.	→ Indikatoren vises efter temperatursænkning.
Display viser -, når tast aktiveres	Tasterne blev spærret.	→ Tryk på  -tasten i 3 sekunder.
Manuel vanding ved hjælp af -funktionen er ikke mulig	Batteri tomt vises hele tiden.	→ Sæt et nyt (alkaline)-batteri i.
	Vandhane er lukket.	→ Åbn vandhanen.
	Styredel er ikke sat på.	→ Sæt styredelen på huset.
	Minimumtryk 0,5 bar ikke til stede.	→ Sørg for at sikre min. 0,5 bar.
Vandingsprogrammet udføres ikke (ingen vanding)	Programindtastning/ -ændring under eller kort før startimpulsen.	→ Foretag programindtastningen/ -ændringen uden for de programmerede starttider.
	Ventilen blev åbnet manuelt inden.	→ Undgå eventuelle programoverlapingner.
	Vandhane er lukket.	→ Åbn vandhanen.
	Fugtighedssensoren melder fugt.	→ Kontrollér fugtighedssensorens indstilling/placering ved tørhed.

Problem	Mulig årsag	Afhjælpning
Vandingsprogrammet udføres ikke (ingen vanding)	Styredel er ikke sat på.	→ Sæt styredelen på huset.
	Batteri tomt vises hele tiden.	→ Sæt et nyt (alkaline)-batteri i.
	Minimumtryk 0,5 bar ikke til stede.	→ Sørg for at sikre min. 0,5 bar.
Vandingskontrol lukker ikke	Mindste vandmængde er under 20 l/t.	→ Tilslut flere dryphoveder.
	Ventil tilsmudset.	→ Gennemskylning i modsatte retning af det normale flow.



BEMÆRK: Henvend dig til dit GARDENA Servicecenter i tilfælde af andre fejl. Reparationer må kun udføres af GARDENA Servicecentre eller af forhandlere, som er autoriseret af GARDENA.

8. TEKNISKE DATA

Vandingskontrol	Værdi / Enhed
Min./maks. driftstryk	0,5 bar/12 bar
Driftstemperatur-område	5 °C til 50 °C
Flowvæske	Klart drikkevand
Maks. væske-temperatur	40 °C
Programstyrede vandinger per dag	3

Vandingskontrol	Værdi / Enhed
Programstyrede vandinger per uge	maks. 21
Vandingens varighed	3 x 1 min. – 7 t. 59 min.
Batteri, der skal anvendes	1 x 9 V Alkali-mangan (Alkaline) type IEC 6LR61
Batteriets driftstid	ca. 1 år

Overensstemmelseserklæring:

EU-overensstemmelseserklæringens tekst findes sin helhed på følgende internetadresse:

www.gardena.com

9. TILBEHØR/RESERVEDELE

GARDENA Fugtighedssensor

Varenr. 1867

GARDENA Tyverisikring

Varenr. 1815-00.791.00 hos GARDENA Service

10. GARANTI/SERVICE

10.1 Produktregistrering:

Registrer dit produkt på [gardena.com/registration](https://www.gardena.com/registration).

10.2 Service:

Du kan finde de aktuelle kontaktoplysninger for vores tjeneste på bagsiden og online:

- Danmark: <https://www.gardena.com/dk/support/support/kontakt/>
- Island: <https://www.gardena.com/int/support/advice/contact/>

da

11. BORTSKAFFELSE

11.1 Bortskaffelse af vandingskontrollen:

(iht. Dir. 2012/19/EU/S.I. 2013 No. 3113)



Produktet må ikke bortskaffes via normalt husholdningsaffald. Det skal bortskaffes iht. de gældende lokale miljøforskrifter.

11.2 Bortskaffelse af batteriet:

→ Bring de brugte batterier tilbage til forretningen eller til en miljøstation.

Bortskaf kun afladede batterier.

VIGTIGT!

Bring produktet hen til en miljøstation i nærheden.

GARDENA-Kastelunohjaus Select

Alkuperäisohjeen käännös.



Turvallisuussyistä lapset ja alle 16-vuotiaat nuoret sekä henkilöt, jotka eivät ole tutustuneet tähän käyttöohjeeseen, eivät saa käyttää tätä tuotetta. Henkilöt, joiden fyysinen tai henkinen toimintakyky on rajoittunut, saavat käyttää tuotetta vain, jos käyttöä valvoo tai ohjaa heistä vastaava henkilö. Lapsia tulee valvoa, jotta he eivät missään tapauksessa leiki tuotteella. Älä koskaan käytä tuotetta väsyneenä, sairaana tai alkoholin, huumeiden tai lääkkeiden vaikutuksen alaisena.

Määräystenmukainen käyttö:

GARDENA-Kastelunohjaus on tarkoitettu yksityiseen käyttöön ainoastaan ulkona kotipihoilla ja harastuspuutarhoissa sadettimien ja kastelujärjestelmien ohjaukseen. Kastelunohjausta voidaan käyttää automaattiseen kasteluun loman aikana.

VAARA! GARDENA-Kastelunohjausta ei saa käyttää teollisuudessa eikä yhdessä kemikaalien, elintarvikkeiden, helposti syttyvien ja räjähdysalttiiden aineiden kanssa.

1. TURVAOHJEET

Tärkeää!

Lue käyttöohje huolellisesti ja säilytä se myöhemmä tarvetta varten.

Paristo:

Käyttöturvallisuussyistä käytössä saa olla ainoastaan yksi 9V-alkali-manganiparisto (alkaline), tyyppi IEC 6LR61!

Jotta kastelunohjaus ei pidemmän poissaolon aikana heikon pariston vuoksi lakkaa toimimasta, on paristo vaihdettava, kun paristosymboli vilkkuu.

Käyttöönotto:

Kastelunohjauksen saa asentaa vain pystysuoraan ylöspäin olevalla hattumutterilla, jotta estetään veden pääseminen paristolokeroon. Veden vähim-

mäissyöttömäärä kasteluohjauksen turvalliseen kytkentään on 20 – 30 l/h. Micro-Drip-System ohjaukseen vaaditaan esimerkiksi vähintään vähintään 10 kahden litran sadetinta.

On mahdollista, että korkeissa lämpötiloissa (yli 70 °C näytöllä) LCD-näyttö sammuu, sillä ei kuitenkaan ole minkäänlaisia vaikutuksia ohjelman toimintaan. Jäähymisen jälkeen LCD-näyttö ilmestyy jälleen.

Läpivirtaavan veden lämpötila saa olla korkeintaan 40 °C.

Vältä vedon aiheuttamaa kuormitusta.
→ Älä vedä kiinni kytketystä letkusta.



HUOMIO! Kun ohjain vedetään irti avatulla venttiilillä, venttiili pysyy avattuna niin kauan, kunnes ohjain kiinnitetään jälleen paikoilleen.



VAARA! Sydämenpysähdys!

Tämä tuote tuottaa käytössä sähkömagneettisen kentän. Kenttä voi tietyissä olosuhteissa vaikuttaa aktiivisten tai passiivisten lääkinnällisten implanttien toimintaan. Jotta vakaviin loukkaantumisiin tai kuolemaan johtavien tilanteiden vaara voidaan välttää, lääkinnällistä implanttia käyttävien henkilöiden tulisi ennen tuotteen käyttöä kääntyä lääkärinsä ja implantin valmistajan puoleen.



VAARA! Tukehtumisvaara!

Pienet osat voidaan niellä helposti. Muovipussin vuoksi pienten lasten tukehtumisvaara. Pidä pienet lapset kaukana kokoamisen aikana.

2. KÄYTTÖÖNOTTO → (kuva A–D)

Video
asetuksia
varten
löytyy tästä:



3. TOIMINTO → (kuva F)

Voit muuttaa asetuksia tai siirtyä seuraavaan asetukseen nappia kääntämällä. Kiertonappia painamalla vahvistat kyseisen syötön. Pidä nappia painettuna vähintään 3 sekuntia ja näyttö lukittuu tai vapautuu.

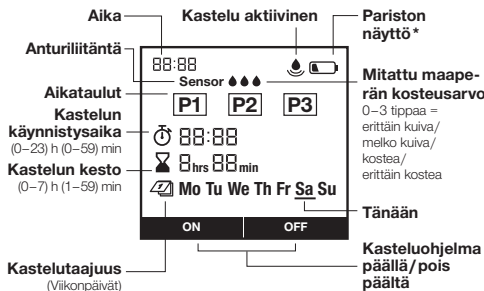

*  maks. 1 vuoden

 väh. 4 viikkoa

 maks. 4 viikkoa

 liian heikko uutta avasta varten

Jotta kastelua ei keskeytetä pidemmän poissaolon aikana heikon pariston vuoksi, vaihda paristo, kun paristosymboli vilkkuu.

30

4. ASETUS → (kuva G–J)

Kuva G: 1 kellon asetus (h) | 2 kellon asetus (min) | 3 Päivän asetus (ma–su) | 4 Valmis aikasuunnitelmalle

Kuva H: 1 aikasuunnitelman valinta | 2 Aikasuunnitelman asetus | 3 aikasuunnitelman vahvistus | 4 Laite ohjelmoitu P1, P2, P3 kuvaavat kastelun aikatauluja. Voit tallentaa korkeintaan 3 toisistaan riippumatonta aikatauluja. Kastelupäivät on valittava ja vahvistettava yksittäin. Ajankohtainen viikonpäivä on merkattu alleviivauksella. Voit aktivoida/ deaktivoida aikataulut yksittäin On/Off-painikkeella.

Maankosteusanturi → (kuva D ja I):

Maankosteusanturin liittäminen jälkeen ilmestyy teksti "Anturi" – tämä voi kestää jopa 1 minuutin.

Kun maaperä on riittävän kostea, aikataulun mukaista kastelua ei tehdä. Manuaalinen kastelu on siitä riippumaton.



Maankosteusanturi, tuotenumero 1867 (saatavilla valinnaisena)

1 Tunnistimen liitäntä

Kytkenäpiste on tällöin määritettävä.

Tämä tarkoittaa maan kosteutta, josta alkaen aikaohjattua kastelua ei enää suoriteta (katso käyttöohje GARDENA-maankosteusanturi).

Valittavissa on 3 tasoa.

– Normaalkäytössä näytetään aina kyseisen ajankohtana mitattu taso.

- KytKentäpiste, josta alkaen tunnistin ilmoittaa kosteuden eikä kastelua enää suoriteta, valitaan tasojen kautta.
- 0 pistettä savisella maaperällä
→ Tunnistimen reaktio ennemmin kuivalla maaperällä.
- 3 pistettä hiekkaisella maaperällä
→ Tunnistimen reaktio erittäin kostealla maaperällä.

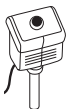

**Maankosteusanturi, tuotenro 1188
(saatavilla valinnaisena,
malli 2020 asti)**

Maankosteusanturin kytkentäpisteen säätimellä asetetaan maan kosteus, josta alkaen aikasuunnitelman mukaista kastelua ei suoriteta (katso GARDENA-maankosteusanturin käyttöohje).

Kuva J: 1 aktiivinen kastelu | **2** kastelun keston muuttaminen | **3** aktiivisen kastelun pysäytys milloin tahansa
Manuaalinen kastelu voidaan käynnistää tai pysäyttää haluttuna aikana -painiketta painamalla. Kesto valittavissa 1 – 59 minuutin välillä.

5. HUOLTO → (kuva E)

6. SÄILYTYS





Käytöstä poistaminen:

- Tuote on säilytettävä lasten ulottumattomissa.
- Pariston säästämiseksi tulee se poistaa (kuva B).
- Säilytä ohjainta ja venttiilyksikköä kuivassa, suljetussa ja pakkaselta suojatussa paikassa.



7. VIKOJEN KORJAUS

Ongelma	Mahdollinen syy	Korjaus
Ei näyttöilmoitusta	Paristo on asetettu väärin.	→ Huomioi napojen oikea suunta (+/-).
	Paristo on täysin tyhjä.	→ Aseta uusi (alkaali)-paristo paikalleen.
	Lämpötila näytöllä on yli 70 °C	→ Ilmoitus tulee näkyviin lämpötilan laskettua.
Näyttö näyttää □-, kun painiketta painetaan	Painikkeet lukittiin.	→ Paina  -painiketta 3 sekunnin ajan.
Manuaalinen kastelu ei mahdollista  -toiminnolla	Paristo tyhjä näytetään jatkuvasti.	→ Aseta uusi (alkaali)-paristo paikalleen.
	Vesihana on kiinni.	→ Avaa vesihana.
	Ohjainta ei ole kiinnitetty.	→ Kiinnitä ohjain koteloon.
	0,5 baarin vähimmäispainetta ei ole.	→ Varmista vähintään 0,5 baarin paine.
Kasteluohjelmaa ei suoritettu (ei kastelua)	Ohjelmasyöttö/ -muutos käynnistys-impulssin aikana tai juuri sitä ennen.	→ Suorita ohjelmasyöttö/ -muutos ohjelmoitujen käynnistysaikojen ulkopuolella.
	Venttiili avattiin käsin.	→ Vältä mahdollisia ohjelmien päällekkäisyyksiä.
	Vesihana on kiinni.	→ Avaa vesihana.
	Maankosteusanturi ilmoittaa kosteutta.	→ Tarkasta kuivalla ilmalla maankosteustunnistimen asetus/ paikka

Ongelma	Mahdollinen syy	Korjaus
Kasteluohjelmaa ei suoritettu (ei kastelua)	Ohjainta ei ole kiinnitetty.	→ Kiinnitä ohjain koteloon.
	Paristo tyhjä näytetään jatkuvasti.	→ Aseta uusi (alkaali)-paristo paikalleen.
	0,5 baarin vähimmäispainetta ei ole.	→ Varmista vähintään 0,5 baarin paine.
Kastelunohjaus ei sulkeudu	Vähimmäisottomäärä on alle 20 l/h.	→ Liitä lisää sadettimia.
	Venttiili liikainen.	→ Huuhtelu normaalin virtaussuunnan vastaisesti.



HUOMAUTUS: Käänny muissa häiriötapauksissa GARDENA-huoltopalvelun puoleen. Korjaukset saa suorittaa ainoastaan GARDENA-huoltopalvelu tai GARDENAN valtuuttamat erikoisliikkeet.

8. TEKNISET TIEDOT

Kastelunohjaus	Arvo /Yksikkö
----------------	---------------

Käyttöpaine min./maks.	0,5 bar/12 bar
------------------------	----------------

Käyttölämpötila-alue	5 °C – 50 °C
----------------------	--------------

Läpivirtausneste	Puhdas makeavesi
------------------	------------------

Suurin ainelämpötila	40 °C
----------------------	-------

Ohjelmoidut kastelut päivässä	3
-------------------------------	---

Kastelunohjaus	Arvo /Yksikkö
----------------	---------------

Ohjelmoituja kasteluja viikossa	kork. 21
---------------------------------	----------

Kastelun kesto	3 x 1 min – 7 h 59 min
----------------	------------------------

Käytettävä paristo	1 x 9 V alkali-mangaani (Alkaline) tyyppi IEC 6LR61
--------------------	--

Pariston käyttöaika	noin 1 vuotta
---------------------	---------------

fi

Vaatimustenmukaisuusvakuutus:

EY-vaatimustenmukaisuusvakuutuksen täydellinen teksti on saatavilla seuraavasta osoitteesta internetissä:

www.gardena.com

9. LISÄVARUSTEET/VARAOSAT

GARDENA Maankosteusanturi	tuotenro 1867
---------------------------	---------------

GARDENA Varkaudenesto	tuotenro 1815-00.791.00 GARDENA-huoltopalvelun kautta
-----------------------	---

34

10. TAKUU/HUOLTOPALVELU

10.1 Tuotteen rekisteröinti:

Rekisteröi tuotteesi osoitteessa gardena.com/registration.

10.2 Huoltopalvelu:

Huoltopalvelumme nykyiset yhteystiedot ovat takasivulla ja verkossa:

- Suomi: <https://www.gardena.com/fi/tukipalvelut/oppaat/palaute/>

fi

11. HÄVITTÄMINEN

11.1 Kastelunohjauslaitteen hävittäminen:

(direktiivin 2012/19/EU/S.I. 2013 No. 3113 mukaan)



Tuotetta ei saa hävittää tavallisen kotitalousjätteen mukana. Se on hävitettävä voimassa olevien paikallisten ympäristönsuojelumääräysten mukaisesti.

TÄRKEÄÄ!

Hävitä tuote paikallisen kierrätyskeskuksen kautta.

11.2 Pariston hävittäminen:

→ Palauta käytetty paristo ostopaikkaan tai anna ne paikallisen kierrätyskeskuksen hävitettäväksi.

Hävitä paristo vain tyhjinä.

GARDENA Vanningsstyring Select

Oversettelse av de originale instruksjonene.



Av sikkerhetsgrunner skal dette produktet ikke brukes av barn og unge under 16 år samt personer som ikke har lest denne bruksanvisningen. Personer med begrensede fysiske eller mentale evner kan bruke produktet kun når de er under oppsyn eller undervises av en ansvarlig person. Barn må være under oppsyn, for å sikre at de ikke leker med produktet. Produktet må aldri brukes når du er trett, syk eller påvirket av alkohol, rusmidler eller medisiner.

Riktig anvendelse:

GARDENA Vanningsstyring for styring av vannsprekere og vanningsystemer er beregnet til utelukkende utendørs bruk i private hus- og hobbyhager. Vanningsstyringen kan brukes til automatisk vanning i ferien.

FARE! GARDENA Vanningsstyring skal ikke brukes i industriell bruk eller i forbindelse med kjemikalier, næringsmidler, lettantennelige og eksplosive stoffer.

no

1. SIKKERHETSANVISNINGER

Viktig!

Les nøye gjennom bruksanvisningen og oppbevar denne til senere bruk.

Batteri:

Av funksjonssikkerhetsgrunner skal det kun brukes et 9 V alkali-mangan-batteri (Alkaline) av typen IEC 6LR61!

For å forhindre at et svakt batteri fører til at vanningsstyringen svikter ved lengre fravær skal batteriet skiftes ut når batterisymbolet blinker.

Igangsetting:

Vanningsstyringen skal kun monteres loddrett med overfalsmutteren vendt oppover, slik at det forhindres at vann trenger inn i batterihuset.

Minste vannforsyningsmengde for en sikker koblingsfunksjon av vanningsstyringen er 20 – 30 l/t. Eksempel: for styring av Micro-Drip-systemet trengs min. 10 stk. 2-liters dryppinnretninger.

Ved høye temperaturer (over 70 °C på displayet) kan det hende at LCD-visningen slukkes. Dette har ingen innvirkning på programforløpet. Etter avkjøling blir LCD-visningen synlig igjen.

Temperaturen på det gjennomstrømmende vannet skal være maks. 40 °C.

Unngå strekkbelastninger.
→ Ikke trekk i den tilkoblede slangen.



OBS! Trekkes styreenheten av mens ventilen er åpen, forblir ventilen åpen helt til styreenheten settes på igjen.



FARE! Hjertestans!

Dette produktet genererer et elektromagnetisk felt under drift. Dette feltet kan under visse betingelser påvirke funksjonen til aktive eller passive medisinske implantater. For å utelukke fare ved situasjoner som kan føre til alvorlige eller dødelige personskader, skal personer med et medisinsk implantat rådføre seg med lege og produsenten av implantatet før bruk av dette produktet.



FARE! Fare for kvelning!

Mindre deler kan lett svelges. Plastposer utgjør fare for kvelning for småbarn. Hold småbarn på avstand under monteringen.

2. IGANGSETTING → (fig. A–D)

Her finner du en video som viser innstilling:



3. FUNKSJON → (fig. F)

Vri på hjulet for å forandre innstillinger eller for å gå til neste innstilling. Trykk på dreieknappen for å bekrefte de enkelte innstillingene. Holder du knappen trykket i minst 3 sek., sperres eller frigjøres displayet.

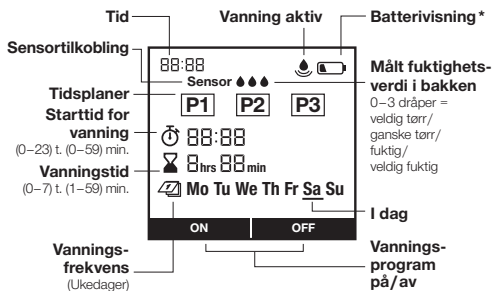

- * maks. 1 år
 min. 4 uker
 maks. 4 uker

for svak for ny åpning
For å forhindre at et svakt batteri fører til at vanningen svikter ved lengre fravær skal batteriet skiftes ut når batterisymbolet blinker.

38

4. INNSTILLING → (fig. G–J)

Fig. G: 1 Still klokken (t.) | 2 Still klokken (min.) | 3 Still inn dag (ma. – sø.) | 4 Klar for tidsplan

Fig. H: 1 Velg tidsplan | 2 Stille inn tidsplan | 3 Bekreft tidsplan | 4 Apparatet er programmert
P1, P2, P3 er betegnelsene på tidsplaner for vanning. Du kan lagre opptil 3 uavhengige tidsplaner. Vanningsdager må velges og bekreftes enkeltvis. Aktuell ukedag er merket ved at den er understreket. Med On/Off kan du aktivere eller deaktivere tidsplaner enkeltvis.

Fuktighetsføler → (fig. D og I):

Når en fuktighetsføler er koblet til, vises teksten «Sensor» – dette kan ta opptil 1 minutt. Når jorden er tilstrekkelig fuktig, blir det ikke utført noen vanning i henhold til tidsplanen. Den manuelle vanningen er gitt uavhengig av dette.



Fuktighetsføler, art. 1867 (fås som ekstrautstyr)

1 Koble til sensoren

Da må et koblingspunkt fastlegges. Det er det nivået for bakkefuktighet den tidsstyrte vanningen ikke skal utføres fra (se bruksanvisningen for GARDENA fuktighetssensoren). Det kan velges 3 trinn.

- I regulær drift vises til enhver tid aktuelt målt trinn.
- Koblingspunktet for når sensoren melder fuktighet og det ikke vannes, velges via antall trinn.
- 0 prikker ved leirholdig jord
→ Sensorreaksjon ved tendensiell tørr jord.
- 3 prikker ved sandholdig jord
→ Sensorreaksjon ved svært våt jord.

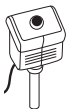

**Fuktighetsføler, art. 1188
(fås som ekstrautstyr,
modell inntil 2020)**

Med koblingspunktregulatoren på fuktighetsføleren stiller du inn det nivået for bakkefuktighet vanning iht. tidsplan ikke skal utføres fra, (se bruksanvisningen for GARDENA fuktighetsføleren).

Fig. J: 1 Aktiv vanning | **2** Endre vanningstid |

3 Stans aktiv vanning til enhver tid

Ved å aktivere -tasten kan manuell vanning startes eller stanses til enhver tid. Varigheten kan velges mellom 1 og 59 minutter.

5. VEDLIKEHOLD → (fig. E)





6. LAGRING



Ta ut av bruk:

- Produktet må oppbevares utilgjengelig for barn.
- For å skåne batteriet bør det tas ut (fig. B).
- Oppbevar styreenheten og ventilenheten på et tørt, lukket og frostsikkert sted.

7. UTBEDRE FEIL

Problem	Mulig årsak	Utbedring
Ingen displayvisning	Batteriet er lagt inn feil vei.	→ Vær oppmerksom på polstillingen (+/-).
	Batteriet er helt tomt.	→ Legg inn et nytt (Alkaline)-batteri.
	Temperaturen på displayet er høyere enn 70 °C.	→ Visningen vises etter temperatursenking.
Displayet viser - når tasten aktiveres	Tasten er låst.	→ Trykk på  -tasten i 3 sekunder.
Manuell vanning med -funksjonen er ikke mulig	Batteri tomt vises kontinuerlig.	→ Legg inn et nytt (Alkaline)-batteri.
	Vannkranen er lukket.	→ Åpne vannkranen.
	Styreenheten er ikke satt på.	→ Sett styreenheten på huset.
	Minstetrykk på 0,5 bar foreligger ikke.	→ Sikre minst 0,5 bar.
Vanningsprogrammet utføres ikke (ingen vanning)	Programinntasting/ -endring under eller rett før startimpulsen.	→ Foreta programinntasting/ -endring utenfor de programmerte starttidene.
	Ventil ble tidligere åpnet manuelt.	→ Unngå eventuelle programoverlappinger.
	Vannkranen er lukket.	→ Åpne vannkranen.
	Fuktighetssensoren melder fuktighet.	→ Når det er tørt, må du kontrollere innstillingen/ plasseringen av fuktighetssensoren.

Problem	Mulig årsak	Utbedring
Vanningsprogrammet utføres ikke (ingen vanning)	Styreenheten er ikke satt på.	→ Sett styreenheten på huset.
	Batteri tomt vises kontinuerlig.	→ Legg inn et nytt (Alkaline)-batteri.
	Minstetrykk på 0,5 bar foreligger ikke.	→ Sikre minst 0,5 bar.
Vanningsstyringen lukkes ikke	Minste mengde er under 20 l/t.	→ Koble til flere dryppinnretninger.
	Ventilen er tilsmusset.	→ Gjennomspyl i motsatt retning av vanlig gjennomstrømning.



MERK: Henvend deg til GARDENA servicesenter ved andre feil. Reparasjoner skal kun foretas av GARDENA servicesentre samt fagforhandlere som er autorisert av GARDENA.

8. TEKNISKE DATA

Vanningsstyring	Verdi / Enhet
Min./maks. driftstrykk	0,5 bar/12 bar
Driftstemperatur-område	5 °C til 50 °C
Gjennomstrømnings-væske	Rent ferskvann
Maks. væsketemperatur	40 °C
Programstyrt vanning per dag	3

Vanningsstyring	Verdi / Enhet
Programstyrt vanning per uke	maks. 21
Vanningstid	3 x 1 min. – 7 t. 59 min.
Batteri som skal brukes	1 x 9 V alkali-mangan (Alkaline) av type IEC 6LR61
Batteriets driftstid	ca. 1 år

no

Samsvarserklæring:

Den fullstendige EU-samsvarserklæringen er tilgjengelig på følgende Internett-adresse:

www.gardena.com

9. TILBEHØR/RESERVEDELER

GARDENA Fuktighetssensor

art. 1867

GARDENA Tyverisikring

art. 1815-00.791.00 via GARDENA-service

10. GARANTI/SERVICE

10.1 Produktregistrering:

Registrer produktet ditt på [gardena.com/registration](https://www.gardena.com/registration).

10.2 Service:

Du finner gjeldende kontaktinformasjon for tjenesten vår på baksiden og på internett:

- Norge: <https://www.gardena.com/no/stotte/rad/kontakt/>

11. AVHENDING

11.1 Avhending av vanningskontrollen:

(i henhold til direktiv 2012/19/EU/S.I. 2013 No. 3113)



Produktet skal ikke kastes sammen med vanlig husholdningsavfall. Det må kastes i henhold til de gjeldende lokale miljøforskriftene.

VIKTIG!

Kast produktet via eller på den lokale resirkuleringsinnsamlingsstasjonen.

11.2 Avfallshåndtering av batteriet:

→ Det brukte batteriet leveres inn til et utsalgssted eller til en kommunal mottaksstasjon.

Batteriet skal kun kastes i utladet tilstand.

GARDENA Kastmissüsteemi juhtseade Select

Instruktsioonide algupärandi tõlge.



Ohutustehnilistel põhjustel on lastel, alla 16-aastastel noorukitel ja isikutel, kes ei ole kasutusjuhendiga tutvunud, seadme kasutamine keelatud. Füüsilise ja vaimse puudega inimestel on soovitatav masinat kasutada ainult koos järelvaatajaga. Lapsed peavad olema järelevalve all tagamaks, et nad tootega ei mängiks. Ärge mitte kunagi kasutage antud toodet, kui te olete väsinud, haige või alkoholi, uimastite või ravimite mõju all.

Otstarbele vastav kasutamine:

GARDENA Kastmissüsteemi juhtseade on ette nähtud eraviisiliseks kasutamiseks era- ja harrastusaedades, rakendamiseks eranditult välitingimustes vihmutite ja kastmissüsteemide juhtimiseks. Kastmissüsteemi juhtseadet saab kasutada automaatseks kastmiseks puhkuse ajal.

OHT! GARDENA Kastmissüsteemi juhtseadet ei tohi kasutada tööstuslikuks otstarbeks ega ühenduses kemikaalide, toiduainete, kergesti süttivate ja plahvatusohtlike ainetega.

et

1. OHUTUSJUHISED

Tähelepanu!

Lugege kasutusjuhend hoolikalt läbi ja hoidke see uuesti lugemiseks alles.

Patarei:

Funktsiooni ohutuse tagamiseks tohib kasutada ainult 9 V leelismanganapatareid (Alkaline), tüüp IEC 6LR61!

Et pikema eemalviibimise korral takistada kastmissüsteemi juhtseadme väljalangust nõrga patarei tõttu, tuleb patarei välja vahetada siis, kui patarei sümbol vilgub.

Kasutusele võtmine:

Kastmissüsteemi juhtseadme tohib monteerida ainult vertikaalselt ja ülespoole suunatud ülemutri-

ga, et takistada vee sissetungi patarei lahtrisse. Kastmissüsteemi juhtseadme minimaalne vee väljastuskogus kastmissüsteemi juhtseadme turvalise lülitusfunktsiooni tagamiseks on 20 – 30 l/h. Nt Micro-Drip tilkkastmissüsteemi juhtimiseks vajatakse 2-liitriseid tilgutuspäid vähemalt 10 tükki.

Kõrgetel temperatuuridel (ekraanil üle 70 °C) võib juhtuda, et LCD kuva kustub; see ei avalda mingit mõju programmi kulgemisele. Pärast jahtumist ilmub LCD kuva uuesti.

Läbivoolava vee temperatuur tohib olla maksimaalselt 40 °C.

Vältige tömbekoormusi.

→ Ärge tõmmake ühendatud voolikut.



TÄHELEPANU! Kui kontrollmoodul avatud klapi puhul küljest ära tõmmatakse, siis

jääb klapp senikaua avatuks, kuni kontrollmoodul uuesti külge ühendatakse.



OHT! Südameseiskuse oht!

Antud toode tekitab käitamisel elektromagnetvälja. See väli võib teatud tingimustes mõjustada aktiivsete või passiivsete meditsiiniliste implantaatide toimimist. Et vältida selliste olukordade tekkimise oht, mis võivad kutsuda esile raskeid või surmavaid vigastusi, peaksid meditsiinilise implantaadiga isikud enne antud toote kasutamist konsulteerima oma arsti ja implantaadi tootjaga.



OHT! Lämmumise oht!

Väiksemaid osi on võimalik kergesti alla neelata. Plastikkoti tõttu esineb lämbumise oht väikelastele. Hoidke väikelapsed montaaži ajal eemal.

2. KASUTUSELE VÕTMINE → (joonis A–D)

Video seadistuse kohta leiuate siit:



3. FUNKTSIOON → (joonis F)

Nuppu pöörates saate te muuta seadistusi või liikuda järgmise seadistuse juurde. Pöördnuppu vajutades kinnitate te vastava sisestuse. Kui te hoiate nuppu vähemalt 3 sek alla vajutatuna, siis ekraan lukustub või vabaneb lukustusest.

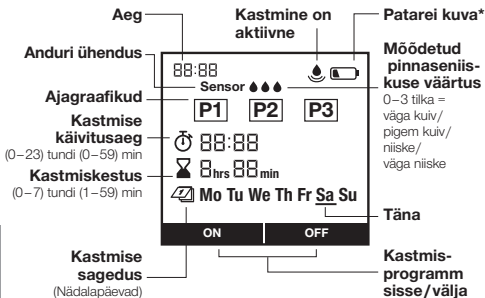

- * maks 1 aasta
 min 4 nädalat
 maks 4 nädalat

Liiga nõrk uuesti avamiseks
Et pikema eemalviibimise korral takistada kastmise väljalangust nõrga patarei tõttu, vahetage palun patarei välja siis, kui patarei sümbol vilgub.

46

4. SEADISTUS → (joonis G-J)

Joonis G: 1 Kella seadistamine (tunnid) | 2 Kella seadistamine (min) | 3 Päeva seadistamine (E - P) | 4 Ajagraafiku jaoks valmis

Joonis H: 1 Ajagraafiku valimine | 2 Ajagraafiku seadistamine | 3 Ajagraafiku kinnitamine | 4 Seade on programmeeritud
P1, P2, P3 tähistavad kastmise ajagraafikuid. Te saate salvestada kuni 3 sõltumatut ajagraafikut. Kastmispäevad peab üksikult valima ja kinnitama. Aktuaalne nädalapäev on tähistatud allakriipsutusega. On/Off (sisse/välja) nupuga saab ajagraafikuid ükshaaval aktiveerida või deaktiveerida.

Pinnaseniiskusandur → (joonis D ja I):
Pärast pinnaseniiskusanduri ühendamist ilmub tekst „Andur” – see võib võtta aega kuni 1 minut. Kui muld on piisavalt niiske, ei teostata ajakavajärgset kastmist. Käitsi kastmine on alati sellest sõltumatu olemas.



Pinnaseniiskusandur, art. nr. 1867 (saadaval valikvarustusena)

1 Anduri ühendamine
Siis peab lülitsupunkti kindlaks määrama. See on pinnaseniiskus.us, millest alates ajastuse põhiselt juhitud kastmist ei teostata (vaata GARDENA pinnaseniiskusanduri kasutusjuhendit). Valida saab 3 astet.

- Regulaarsel käitamisel näidatakse igal ajal aktuaalselt mõõdetud astet.
- Lülituspunkt, millest alates andur niiskest olekust teatab ja siis kastma ei hakata, valitakse välja astmete hulga kaudu.
- 0 punkti savise pinnase puhul
→ Anduri reaktsioon pigem kuiva pinnase puhul.
- 3 punkti liivase pinnase puhul
→ Anduri reaktsioon väga märja pinnase puhul.



**Pinnaseniiskusandur, art. nr. 1188
(saadaval valikvarustusena,
mudel kuni 2020. aastani)**

Pinnaseniiskusanduril oleva lülituspunkti regulaatori kaudu seadistatakse pinnaseniiskus, alates millest jäetakse ajagraafikus ettenähtud kastmine teostamata (vaata GARDENA pinnaseniiskusanduri kasutusjuhendit).

Joonis J: **1** Aktiivne kastmine | **2** Kastmiskestuse muutmine | **3** Aktiivse kastmise igal ajal peatamine
 nupule vajutades saab käsitsi kastmise soovitud ajal käivitada või peatada. Kestuse saab valida 1 ja 59 minuti vahel.

5. HOOLDUS → (joonis E)





6. HOIULEPANEK



Kasutuselt kõrvaldamine:

- Toodet peab säilitama lastele ligipääsmatuna.
- Patarei säästmiseks tuleks see välja võtta (joonis B).
- Pange kontrollmoodul ja klapiplakk hoiule kuiva, suletud ja pakasekindlasse kohta.

7. TÕRGETE KÕRVALDAMINE

Probleem	Võimalik põhjus	Kõrvaldamine
Ekraanil puudub kuva	Patarei on valesti sisse pandud.	→ Järgige pooluste asendit (+/-).
	Patarei on täiesti tühi.	→ Pange sisse uus (Alkaline) patarei.
	Ekraanil on temperatuur kõrgem kui 70 °C.	→ Kuva ilmub pärast temperatuuri langetamist.
Kui vajutatakse nuppu rakendatakse, siis kuvatakse ekraanil  - 	Nupud lukustati.	→ Vajutage 3 sekundiks  nuppu.
Käsitsi kastmine funktsiooni  - abil ei ole võimalik	Kui patarei on tühi, kuvatakse seda pidevalt.	→ Pange sisse uus (Alkaline) patarei.
	Veekraan on suletud.	→ Avage veekraan.
	Kontrollmoodul ei ole külge ühendatud.	→ Ühendage kontrollmoodul korpuse külge.
	Minimaalne rõhk 0,5 bar puudub.	→ Tagage vähemalt rõhk 0,5 bar.
Kastmisprogrammi ei käivitata (kastmist ei toimu)	Programmi sisestus/muudatus käivitus-impulsi ajal või vahetult enne seda.	→ Tehke programmi sisestus/muudatus väljaspool programmeeritud käivitus-aegu.
	Klapp oli eelnevalt käsitsi avatud.	→ Vältige programmide võimalikke kattumisi.
	Veekraan on suletud.	→ Avage veekraan.
	Pinnaseniiskusandur teatab, et on niiske.	→ Kuivuse korral kontrollige pinnaseniiskusanduri seadistust/asukohta.

Probleem	Võimalik põhjus	Kõrvaldamine
Kastmisprogrammi ei käivitata (kastmist ei toimu)	Kontrollmoodul ei ole külge ühendatud.	→ Ühendage kontrollmoodul korpuse külge.
	Kui patarei on tühi, kuvatakse seda pidevalt.	→ Pange sisse uus (Alkaline) patarei.
	Minimaalne rõhk 0,5 bar puudub.	→ Tagage vähemalt rõhk 0,5 bar.
Kastmissüsteemi juhtseade ei sulgu	Minimaalne vastuvõtukogus jääb alla 20 l/h.	→ Ühendage külge rohkem tilgutuspäid.
	Klapp on määrduanud.	→ Loputage see läbi tavapärase läbivoolu vastassuunas.
	JUHIS: Palun pöörduge muude rikete korral oma GARDENA teeninduskeskusesse. Parandusi tohivad teha ainult GARDENA teeninduskeskused ning GARDENA poolt volitatud spetsialiseerunud jaemüüjad.	

8. TEHNILISED ANDMED

Kastmissüsteemi juhtseade	Väärtus / Ühik	Kastmissüsteemi juhtseade	Väärtus / Ühik
Min/maks töörõhk	0,5 bar/12 bar	Programmjuhitavaid kastmisi nädalas	maksimaalselt 21
Töötemperatuuride vahemik	5 °C kuni 50 °C	Kastmiskestus	3 x 1 min – 7 tundi 59 min
Läbivoolu meedium	Selge magevesi	Kasutatav patarei	1 x 9 V leelismangaanpatarei (Alkaline), tüüp IEC 6LR61
Maks meediumi temperatuur	40 °C	Patarei käitamiskestus	ca 1 aasta
Programmjuhitavaid kastmisi päevas	3		

Vastavusdeklaratsioon:

Vastavusdeklaratsiooni täielik tekst on saadaval järgmiselt internetiaadressilt:

www.gardena.com

9. LISATARVIKUD/VARUOSAD

GARDENA Pinnaseniiskusandur

art. nr. 1867

GARDENA Vargusevastane kaitse

art. nr. 1815-00.791.00 GARDENA teeninduse kaudu

10. GARANTII/TEENINDUS

10.1 Toote registreerimine:

Registreerige oma toode aadressil [gardena.com/registration](https://www.gardena.com/registration).

10.2 Teenindus:

Meie teenuse praeguse kontaktteabe leiате tagaküljelt ja veebist:

- Eesti: <https://www.gardena.com/ee/tugi/nouanded/kontakt/>

11. KASUTUSELT KÕRVALDAMINE

11.1 Kastmissüsteemi juhtseadme utiliseerimine:

(vastavalt direktiivile 2012/19/EL/S.I. 2013 No. 3113)



Toodet ei tohi kasutuselt kõrvaldada koos tavaliste olmejäätmetega. Selle peab kasutuselt kõrvaldama vastavalt kehtivatele kohalikele keskkonnakaitse eeskirjadele.

TÄHELEPANU!

Kõrvaldage toode kasutuselt oma kohaliku taaskasutuse kogumisjaama kaudu või selle abil.

11.2 Patarei kasutuselt kõrvaldamine:

→ Andke äratarvitatud patarei tagasi ühes nende müügipunktides või käidelge seda oma kohaliku jäätmejaama vahendusel.

Andke patarei jäätmekäitlusse üksnes tühjaks laaditud seisundis.

GARDENA Laistymo valdiklis Select

Instrukcijos originalo vertimas.



Saugumo sumetimais šiuo gaminiu draudžiama naudotis vaikams ir paaugliams iki 16 metų amžiaus bei asmenims, nesusipažinusiems su šia eksploataavimo instrukcija. Neįgalūs asmenys gali naudotis gaminiu tik jei yra prižiūrimi arba apmokyti atsakingo asmens. Vaikus reikia prižiūrėti, kad būtų užtikrinta, jog jie nežaidžia su gaminiu. Niekada nesinaudokite gaminiu pavargę, sergantys ar apsvaigę nuo alkoholio, narkotikų ar vaistų.

Naudojimas pagal paskirtį:

GARDENA Laistymo valdiklis skirtas asmeniniam naudojimui namų ir mėgėjų soduose. Tinkamas tik-tai lauke purkštuvams bei laistymo sistemoms valdyti. Naudojant laistymo valdiklį galima automatiškai laistyti atostogų metu.

PAVOJUS! GARDENA Laistymo valdiklį draudžiama naudoti pramonėje ir su chemikalais, maisto produktais, lengvai užsiliepsnojančiomis bei sprogiomis medžiagomis.

1. SAUGOS NURODYMAI

Svarbu!

Prašom atidžiai perskaityti eksploataavimo instrukciją ir ją išsaugoti, kad galėtumėte dar kartą perskaityti.

Baterija:

Saugaus veikimo sumetimais galima naudoti tiktai 9 V šarminę manganu bateriją („alkaline“), tipas IEC 6LR61!

Kad ilgesniam laikui išvykus laistymo valdiklis neišsijungtų dėl per silpnos baterijos, bateriją reikia pakeisti, kai mirksi baterijos simbolis.

Paleidimas į eksploataciją:

Laistymo valdiklį galima montuoti tiktai statmenai su gaubiamąja veržle į viršų, kad būtų išvengta vandens patekimo į baterijos skyrelį. Mažiausias duodamo vandens kiekis, užtikrinantis laistymo

valdiklio perjungimo funkciją, yra 20 – 30 l/h, pvz., „Micro-Drip“ sistemos valdymui prireiks mažiausiai 10 vienetų 2 litrų lašinimo galvučių.

Esant aukštai temperatūrai (ties ekranu daugiau nei 70 °C), gali pasitaikyti, kad užges skystųjų kristalų rodmuo, bet tai neturi jokios įtakos programos eigai. Atvėsus skystųjų kristalų rodmuo vėl įsižiebs.

Tekančio vandens temperatūra negali viršyti 40 °C.

Vengti traukimo apkrovos.
→ Netraukti už prijungtos žarnos.



DĖMESIO! Jei valdymo blokas yra nuimamas prie atviros sklendės, sklendė lieka tol atidaryta, kol valdymo blokas bus vėl uždėtas.



PAVOJUS! Širdies sustojimas!

Eksplotavimo metu šis gaminys sukuria elektromagnetinį lauką. Tam tikromis sąlygomis šis laukas gali aktyviai ar pasyviai paveikti medicininių implantų veikimą. Kad būtų išvengta pavojaus situacijų, kurios gali sukelti sunkius ar mirtinus sužalojimus, asmenys su mediciniais implantais prieš šio gaminio naudojimą turi pasikonsultuoti su savo gydytoju arba implantų gamintoju.



PAVOJUS! Uždusimo pavojus!

Mažomis dalimis galima greitai užspringti. Dėl plastikinio maišelio mažiems vaikams kyla uždusimo pavojus. Todėl surinkimo metu maži vaikai turi būti kuo toliau nuo jūsų.

2. PALEIDIMAS | EKSPLOATACIJA → (pav. A–D)

Vaizdajuostę apie nustatymą rasite čia:



3. FUNKCIJA → (pav. F)

Pasukdami mygtuką, galite keisti nustatymus arba pereiti prie sekančio nustatymo. Paspausdami pasukamą mygtuką, patvirtinsite atitinkamą nustatymą. Jei mygtuką palaikysite nuspaustą ne trumpiau kaip 3 sek., užblokuosite arba atblokuosite ekraną.

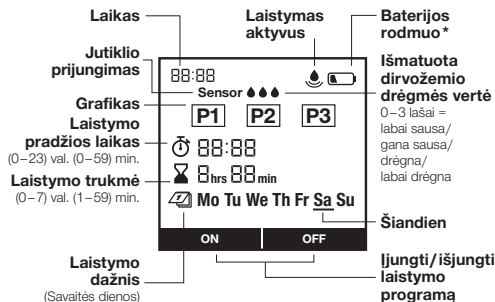

* maks. 1 metus per silpna atidarymų iš naujo
 min. 4 savaitės
 maks. 4 savaitės

Kad ilgesniam laikui išvykus nebūtų sutrikdytas laistymas dėl per silpnos baterijos, bateriją pakeiskite, kai mirksis baterijos simbolis.

54

4. NUSTATYMAS → (pav. G–J)

Pav. G: 1 Nustatyti laikrodį (val.) | **2** Nustatyti laikrodį (min.) | **3** Nustatyti dieną (pirm. – sekm.) | **4** Parengtas grafikui

Pav. H: 1 Pasirinkti grafiką | **2** Nustatyti grafiką | **3** Patvirtinti grafiką | **4** Prietaisas suprogramuotas P1, P2, P3 pažymi laistymo grafikus. Galite išsaugoti 3 nepriklausomus grafikus. Laistymo dienas reikia parinkti ir patvirtinti atskirai. Dabartinė savaitės diena rodoma pabraukta. Mygtuku „On/Off“ (įjungti/išjungti) galima suaktyvinti arba deaktyvinti atskirus grafikus.

Dirvožemio drėgmės jutiklis → (pav. D ir I): Prijungus dirvožemio drėgmės jutiklį, įsižiebia tekstas „Jutiklis“ – tai gali užtrukti 1 min. Jei dirvožemis yra pakankamai drėgnas, laistymas pagal grafiką neatliekamas. Nepriklausomai nuo to, laistyti rankiniu būdu galima.



Dirvožemio drėgmės jutiklis, gaminys 1867 (išgytinas pasirinktinai)

1 Jutiklio prijungimas

Tada reikia nustatyti perjungimo tašką. Tai dirvožemio drėgmė, nuo kurios nevykdomas laistymas, valdomas pagal laiką (žr. GARDENA dirvožemio drėgmės jutiklio eksploatavimo instrukciją). Galima pasirinkti 3 pakopas.

– Įprastiniame režime visada rodoma naujausia išmatuota pakopa.

- Perjungimo taškas, nuo kurio jutiklis praneša, kad drėgna, ir tada nėra laistoma, parenkamas pagal pakopų skaičių.
- 0 taškų, kai dirvožemis molingas
→ Jutiklio atsakas, kai dirvožemis veikia sausas.
- 3 taškai, kai dirvožemis smėlingas
→ Jutiklio atsakas, kai dirvožemis labai šlapias.

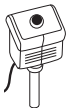

Dirvožemio drėgmės jutiklis, gaminys 1188 (įsigytinas pasirinktinai, modelis iki 2020)

Perjungimo taško regulatoriumi ant dirvožemio drėgmės jutiklio nustatoma dirvožemio drėgmė, nuo kurios laistymas pagal grafiką nėra vykdomas (žr. GARDENA dirvožemio drėgmės jutiklio eksploatavimo instrukcija).

Pav. J: 1 Aktyvus laistymas | **2** Keisti laistymo trukmę | **3** Bet kada sustabdyti aktyvų laistymą
Paspaudžiant  klavišą, galima norimu laiku paleisti arba sustabdyti laistymą rankiniu būdu. Galima pasirinkti trukmę nuo 1 iki 59 minučių.

5. TECHNINĖ PRIEŽIŪRA → (pav. E)

6. LAIKYMAS





Naudojimo pabaiga:

- Gaminį laikykite vaikams neprieinamoje vietoje.
- Siekiant tausoti bateriją, reikėtų ją išimti (pav. B).
- Laikykite valdymo bloką ir sklendžių elementą sausoje, uždaroje ir nuo šalnų apsaugotoje vietoje.



7. GEDIMŲ ŠALINIMAS

Problema	Galima priežastis	Sutrikimo/gedimo pašalinimas
Nėra rodmens ekrane	Neteisingai įdėta baterija.	→ Atkreipkite dėmesį į polių padėtį (+/-).
	Baterija visiškai išseikvota	→ Įdėkite naują („alkaline“) bateriją.
	Temperatūra ties ekranu yra aukštesnė nei 70 °C.	→ Rodmuo įsižiiebs, kai nukris temperatūra
Ekranas parodo , kai yra paspaudžiamas mygtukas	Užblokuoti mygtukai.	→ Paspauskite  mygtuką 3 sekundes.
Šia funkcija  rankinis laistymas negalimas	Nuolat rodoma išseikvota baterija.	→ Įdėkite naują („alkaline“) bateriją.
	Uždarytas vandens čiaupas.	→ Atidarykite vandens čiaupą.
	Neuždėtas valdymo blokas.	→ Uždėkite valdymo bloką ant korpuso.
	Mažiausias slėgis nėra 0,5 bar.	→ Užtikrinkite ne mažesnę kaip 0,5 bar slėgį.
Nevykdoma laistymo programa (nelaistoma)	Programos įvestis arba keitimas per pradžios impulsą ar prieš pat jį.	→ Įveskite arba keiskite programą kitu laiku nei programuotos pradžios laikai.
	Anksčiau rankiniu būdu buvo atidaryta sklendė.	→ Venkite galimo programų dubliavimosi.
	Uždarytas vandens čiaupas.	→ Atidarykite vandens čiaupą.
	Dirvožemio drėgmės jutiklis praneša, kad drėgna.	→ Esant sausrai, patikrinkite dirvožemio drėgmės jutiklio nustatymą/vietą.
	Neuždėtas valdymo blokas.	→ Uždėkite valdymo bloką ant korpuso.

Problema	Galima priežastis	Sutrikimo/gedimo pašalinimas
Nevykdoma laistymo programa (nelaistoma)	Nuolat rodoma išseikvota baterija.	→ Įdėkite naują („alkaline“) bateriją.
	Mažiausias slėgis nėra 0,5 bar.	→ Užtikrinkite ne mažesnį kaip 0,5 bar slėgį.
Neužsidaro laistymo valdiklis	Mažiausias imamo vandens kiekis mažesnis už 20 l/h.	→ Prijunkite daugiau lašinimo galvūčių
	Užteršta sklendė.	→ Praskalaukite priešinga kryptimi nei įprasta srauto kryptis.



PASTABA: Kitų sutrikimų/gedimų atveju kreipkitės į GARDENA serviso centrą. Remontą gali atlikti tiksliai GARDENA serviso centrai bei specializuoti prekybininkai, kuriuos įgalioja firma GARDENA.



8. TECHNINIAI DUOMENYS

Laistymo valdiklis	Vertė /Vienetas
Min./maks. darbinis slėgis	0,5 bar/12 bar
Darbinės temperatūros sritis	nuo 5 °C iki 50 °C
Tekantis skystis	Skaidrus gėlas vanduo
Maksimali skysčio temperatūra	40 °C
Programa valdomi laistymai per dieną	3

Atitikties deklaracija:

Visą ES atitikties deklaracijos tekstą galite rasti šiuo interneto adresu:

Laistymo valdiklis	Vertė /Vienetas
Programa valdomi laistymai per savaitę	maks. 21
Laistymo trukmė	3 x 1 min. – 7 val. 59 min.
Naudotina baterija	1 x 9 V šarminė mangano baterija („alkaline“), tipas IEC 6LR61
Baterijos gyvavimo trukmė	apie 1 metus

www.gardena.com

It

9. PRIEDAI/ATSARGINĖS DALYS

GARDENA Dirvožemio drėgmės jutiklis

GARDENA Apsauga nuo vagystės

gaminys 1867

gaminys 1815-00.791.00 galima įsigyti
GARDENA servise

10. GARANTIJA/SERVISAS

10.1 Gaminio registracija:

Užregistruokite gaminį svetainėje gardena.com/registration.

10.2 Servisas:

Techninės priežiūros tarnybos kontaktinę informaciją rasite galiniame viršelyje ir internete:

- Lietuva: <https://www.gardena.com/lt/pagalba/>

11. ŠALINIMAS

11.1 Laistymo valdiklio šalinimas:

(pagal Direktyvą 2012/19/ES/S.I. 2013 No. 3113)



Gaminio negalima šalinti su įprastomis buitinėmis atliekomis. Jį reikia šalinti pagal galiojančius vietinius aplinkosaugos reikalavimus.

SVARBU!

Šalinkite gaminį vietiniame komunaliniame atliekų surinkimo ir perdirbimo punkte.

11.2 Baterijos šalinimas:

→ Išeikvotą bateriją grąžinkite į vieną iš pardavimo vietų arba pristatykite į savivaldybės atliekų priėmimo punktą.

Šalinkite tik visiškai išseikvotą bateriją.

GARDENA Laistīšanas kontrolierīce Select

Oriģinālās instrukcijas tulkojums.



Drošības apsvērumu dēļ bērni un jaunieši līdz 16 gadiem, kā arī personas, kas nav izlasījušas šo lietošanas instrukciju, nedrīkst lietot šo izstrādājumu. Personām ar psihiskiem vai garīgiem traucējumiem ir atļauts lietot šo produktu tikai atbildīgās personas uzraudzībā vai arī, ja tās ir instruētas no atbildīgo personu puses. Bērniem jāatrodas uzraudzībā, lai nepieļautu, ka viņi spēlējas ar izstrādājumu. Nelietojiet izstrādājumu, kad esat noguris, slims vai lietojis alkoholu, narkotikas vai medikamentus.

Lietošana atbilstoši noteiktajam mērķim:

GARDENA Laistīšanas kontrolierīce ir paredzēta privātai lietošanai piemājas dārzos un daiļdārzos tikai ārpus telpām lietētāju un laistīšanas sistēmu vadībai. Laistīšanas kontrolierīci var izmantot automātiskai laistīšanai atvaļinājuma laikā.

BĪSTAMI! GARDENA Laistīšanas kontrolierīci nedrīkst izmantot rūpnieciskajā sektorā, kā arī kopā ar ķīmiskām vielām, pārtikas produktiem, viegli uzliesmojošiem un eksplozīviem materiāliem.

1. DROŠĪBAS NORĀDĪJUMI

Svarīgi!

Lūdzu, uzmanīgi izlasiet un rūpīgi uzglabājiēt šo lietošanas instrukciju.

Baterija:

Lai garantētu funkcionālo drošību, drīkst izmantot tikai vienu 9 V sārma-mangāna bateriju (alkaline), tips IEC 6LR61!

Lai ilgākas prombūtnes gadījumā nenotiktu laistīšanas kontrolierīces atteice nepietiekamas baterijas jaudas dēļ, baterija ir jānomaina, kad baterijas simbols mirgo.

Ekspluatācijas sākšana:

Laistīšanas kontrolierīci drīkst montēt tikai vertikālā stāvoklī, kupoluzgriežnim esot vērstam uz

augšu, lai novērstu ūdens iekļuvi baterijas nodalījumā. Minimālā ūdens atdeve laistīšanas kontrolierīces komutācijas funkcijas nodrošināšanai ir 20 – 30 l/h. Piemēram, Micro-Drip sistēmas vadībai nepieciešami vismaz 10 pilinātāji ar 2 litru ietilpību.

Augstas temperatūras apstākļos (virs 70 °C pie displeja) LCD rādījums var nodzist, tomēr tas nekādā veidā neietekmē programmas norisi. Pēc atdzišanas LCD rādījums atkal kļūst redzams.

Caurplūstošā ūdens temperatūra nedrīkst pārsniegt 40 °C.

Izvairīties no stiepes radītas slodzes.
→ Nevilkst aiz pievienotās šļūtenes.



UZMANĪBU! Ja vadības bloku nobīda, vārstam esot atvērtam, vārsts paliek

atvērtā stāvoklī līdz brīdim, kad vadības bloks tiek uzsprausts atpakaļ.



BĪSTAMI! Sirds apstāšanās!

Šis izstrādājums darba laikā rada elektromagnētisko lauku. Šis lauks noteiktos apstākļos var ietekmēt pasīvu vai aktīvu medicīnisko implantātu funkcionēšanu. Lai nepieļautu tādas situācijas, kurās cilvēki var gūt smagus vai nāvīgus ievainojumus, cilvēkiem ar medicīnisko implantātu pirms izstrādājuma lietošanas ieteicams konsultēties ar ārstu vai implantāta ražotāju.



BĪSTAMI! Nosmakšanas risks!

Mazas detaļas var viegli norīt. Polietilēna maisījums rada nosmakšanas risku maziem bērniem. Montāžas darbu izpildes laikā turiet mazus bērnus drošā attālumā.

2. EKSPLUATĀCIJAS SĀKŠANA → (A–D att.)

Videofilmu
par iestatīšanu
skatīt šeit:



3. DARBĪBA → (F att.)

Griezot pogu, iestatījumos iespējams veikt izmaiņas vai pāriet uz nākamo iestatījumu. Nospiežot pagriežamo pogu, jūs apstiprināt ievadītos datus. Pogu turot nospiestu vismaz 3 sek., displejs tiek nobloķēts vai atbloķēts.

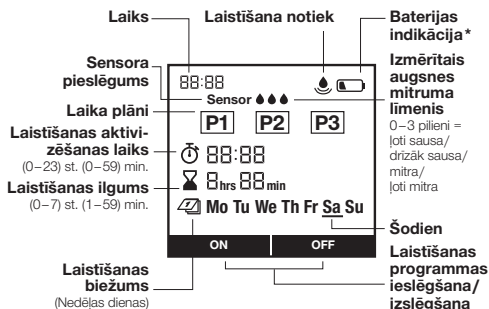

- * maks. 1 gadu
 min. 4 nedēļas
 maks. 4 nedēļas

pārāk vāja atkārtotai atvēršanai

Lai ilgākas prombūtnes gadījumā nenotiktu laistīšanas atteice nepietiekamas baterijas jaudas dēļ, lūdzu, nomainiet bateriju, kad baterijas simbols sāk mirgot.

4. IESTATĪŠANA → (G–J att.)

G att.: 1 Pulksteņa laika iestatīšana (st.) | 2 Pulksteņa laika iestatīšana (min.) | 3 Dienas iestatīšana (pirmd. – svētd.) | 4 Gatavs laika plānam

H att.: 1 Laika plāna izvēle | 2 Laika plāna iestatīšana | 3 Laika plāna apstiprināšana | 4 Ierīce ir ieprogrammēta P1, P2, P3 apzīmē laistīšanas laika plānus. Jūs varat saglabāt atmiņā līdz 3 neatkarīgiem laika plāniem. Laistīšanas dienas jāatlasa un jāapstiprina katra atsevišķi. Aktuālā nedēļas diena ir pasvītrotā. Ar ON/OFF taustiņu laika plānus iespējams aktivizēt vai deaktivizēt katru atsevišķi.

Augsnes mitruma sensors → (D un I att.):

Pēc augsnes mitruma sensora pieslēgšanas tiek attēlots teksts „Sensors” – tas var aizņemt 1 minūti. Ja augsne ir pietiekami mitra, grafikā paredzētā laistīšana netiks veikta. Manuālā laistīšana iespējama neatkarīgi no šiem faktoriem.



Augsnes mitruma sensors, precēs nr. 1867 (pieejams pēc izvēles)

1 sensora pievienošana

Tad jānosaka komutācijas punkts. Tas ir augsnes mitrums, no kura sākot, netiek veikta laistīšana ar laika vadību (skatīt GARDENA augsnes mitruma sensora lietošanas instrukciju). Iespējams iestatīt 3 pakāpes.

- Regulārās darbības laikā tiek parādīta konkrētajā brīdī izmērītā pakāpe.
- Komutācijas punkts, no kura sensors signalizē par mitru augsni un netiek veikta laistīšana, tiek iestatīts, izmantojot pakāpju skaitu.
- 0 punkti mālainas augsnes gadījumā
→ Sensora reakcija drīzāk sausas augsnes gadījumā.
- 3 punkti smilšainas augsnes gadījumā
→ Sensora reakcija ļoti slapjas augsnes gadījumā.

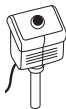

**Augsnes mitruma sensors,
preces nr. 1188
(pieejams pēc izvēles, modelis līdz
2020. gadam)**

Ar komutācijas punkta regulatora palīdzību augsnes mitruma sensorā tiek iestatīts augsnes mitruma līmenis, no kura sākot, laistīšana saskaņā ar laika plānu netiek veikta (skatīt GARDENA augsnes mitruma sensora lietošanas instrukciju).

J att.: 1 Aktīva laistīšana | **2** Laistīšanas ilguma maiņošana | **3** Aktīvas laistīšanas apturēšana jebkurā brīdī Nospiežot  taustiņu, var tikt sākta vai attiecīgi apturēta manuālā laistīšana vēlāmā laikā. Ilgumu iespējams iestatīt amplitūdā no 1 līdz 59 minūtēm.

5. APKOPE → (E att.)



6. UZGLABĀŠANA



Ekspluatācijas pārtraukšana:

- Uzglabājiet izstrādājumu bērniem nepieejamā vietā.
- Baterijas saudzēšanas nolūkā to ieteicams izņemt no ierīces (B att.).
- Uzglabājiet vadības bloku un vārsta bloku sausā, slēgtā un no sala iedarbības aizsargātā vietā.

7. KĻŪDU NOVĒRŠANA

Problēma	Iespējamais cēlonis	Risinājums
Nav indikācijas displejā	Nepareizi ievietota baterija.	→ Ņemiet vērā polu novietojumu (+/-).
	Baterija ir pilnīgi tukša.	→ Ievietojiet jaunu bateriju (alkaline).
	Displeja temperatūra ir augstāka par 70 °C.	→ Indikācija parādās pēc temperatūras pazemināšanas.
Displejā ir redzams , kad tiek aktivizēts taustiņš	Taustiņi tika nobloķēti.	→ Uz 3 sekundēm nospiediet taustiņu (✓).
Manuāla laistīšana, izmantojot  funkciju, nav iespējama	Par tukšu bateriju bez pārtraukuma signalizē šāda indikācija.	→ Ievietojiet jaunu bateriju (alkaline).
	Ūdens krāns ir aizvērts.	→ Atveriet ūdens krānu.
	Nav uzsprauts vadības bloks.	→ Uzspraudiet vadības bloku uz korpusa.
	Netiek nodrošināts 0,5 bāru minimālais spiediens.	→ Nodrošināt vismaz 0,5 bāru spiedienu.
Laistīšanas programma netiek izpildīta (laistīšana nenotiek)	Programmas ievade/nomaina aktivizēšanas impulsa laikā vai īsi pirms tā.	→ Programmu ievadiet/nomainiet ārpus ieprogrammētajiem aktivizēšanās laikiem.
	Vārsts pirms tam ticis atvērts manuāli.	→ Novērsiet iespējamu programmu pārklāšanos.
	Ūdens krāns ir aizvērts.	→ Atveriet ūdens krānu.
	Augsnes mitruma sensors signalizē mitrumu	→ Sausas augsnes gadījumā pārbaudiet iestatījumu/ augsnes mitruma sensora novietojumu.
	Nav uzsprauts vadības bloks.	→ Uzspraudiet vadības bloku uz korpusa.

Problēma	Iespējamais cēlonis	Risinājums
Laistīšanas programma netiek izpildīta (laistīšana nenotiek)	Par tukšu bateriju bez pārtraukuma signalizē šāda indikācija.	→ Ievietojiet jaunu bateriju (alkaline).
	Netiek nodrošināts 0,5 bāru minimālais spiediens.	→ Nodrošināt vismaz 0,5 bāru spiedienu.
Laistīšanas kontrolierīce neaizveras	Minimālā ūdens atdeve ir mazāka par 20 l/h.	→ Pieslēdziet vairāk piliņātāju.
	Netīrs vārsts.	→ Izskalojiet virzienā, kas ir pretējs normālajam caurteces virzienam.



NORĀDE: Citu traucējumu rašanās gadījumā, lūdzu, griezties tuvākajā **GARDENA** servisa centrā. Remontu drīkst veikt tikai **GARDENA** servisa centros vai **GARDENA** autorizētos specializētajos veikalos.

8. TEHNISKIE DATI

Laistīšanas kontrolierīce	Vērtība /Vienība
Min./maks. darba spiediens	0,5 bāri/12 bāri
Darba temperatūras amplitūda	5 °C līdz 50 °C
Caurplūstošais šķidrums	Tīrs saldūdens
Šķidruma maks. temperatūra	40 °C
Programmvadītas laistīšanas cikli dienā	3

Laistīšanas kontrolierīce	Vērtība /Vienība
Programmvadītas laistīšanas cikli nedēļā	maks. 21
Laistīšanas ilgums	3 x 1 min. – 7 st. 59 min.
Izmantojamā baterija	1 x 9 V sārma-mangāna (alkaline) baterija, tips IEC 6LR61
Baterijas darbības ilgums	apm. 1 gads

Declaration of Conformity:

The complete text of the EC declaration of conformity is available at the following internet address:

www.gardena.com

9. PIEDERUMI/REZERVES DAĻAS

GARDENA augsnes mitruma sensors

preces nr. 1867

GARDENA Pretzādzību aizsargierīce

preces nr. 1815-00.791.00 GARDENA servisā

10. GARANTĪJA/SERVISS

10.1 Produkta reģistrēšana:

Reģistrējiet produktu vietnē [gardena.com/registration](https://www.gardena.com/registration).

10.2 Serviss:

Skatiet pašreizējo servisa centra kontaktinformāciju aizmugurējā lapā un tiešsaistē:

- <https://www.gardena.com/lv/serviss-un-atbalsts/meklet-veikalu-servisa-centru/>

11. UTILIZĀCIJA

11.1 Apūdeņošanas vadības ierīces utilizācija:

(saskaņā ar Direktīvu 2012/19/ES/S.I. 2013 No. 3113)



Izstrādājumu nedrīkst utilizēt kopā ar parastiem sadzīves atkritumiem. Tas ir utilizējams saskaņā ar vietējām vides aizsardzības prasībām.

SVARĪGI!

Nododiet izstrādājumu utilizācijai tuvākajā atkritumu apsaimniekošanas uzņēmumā.

11.2 Baterijas utilizācija:

→ Izlietotu bateriju nodot kādā no bateriju tirdzniecības punktiem vai specializētā pašvaldības uzņēmumā, kas nodarbojas ar atkritumu utilizāciju.

Bateriju utilizēt tikai izlādētā stāvoklī.

Deutschland / Germany

GARDENA Manufacturing GmbH
Central Service
Hans-Lorenser-Straße 40
D-89079 Ulm
Produktfragen:
(+49) 731 490-123
Reparaturen:
(+49) 731 490-290
www.gardena.com/de/kontakt

Albania

KRAFT SHPK
Autostrada Tirane-Durres
Km 7
1051 Tirane
Phone: (+355) 69 877 7821
info@kraft.al

Argentina

ROBERTO C. RUMBO S.R.L.
Prelio Norlog
Lots 7
Berazvidez ZC: 1621
Buenos Aires
Phone: (+54) 11 5263-7862
ventas@rumbosrl.com.ar

Armenia

AES Systems LLC
Marshall Babajanyan Avenue 56/2
0022 Yerevan
Phone: (+374) 60 651 651
maishahyan@icloud.com

Australia

Husqvarna Australia Pty. Ltd.
Locked Bag 5
Central Coast BC
NSW 2252
Phone: (+61) (0) 2 4352 7400
customer.service@husqvarna.com.au

Austria / Österreich

Husqvarna Austria GmbH
Industriezeile 36
4010 Linz
Tel.: (+43) 732 77 01 01-485
www.gardena.com/at/service/beratung/
kontakt/

Azerbaijan

Progres Xüsusi Firması
Aliyar Aliyev 212, Baku, Azerbaijan
Sales: +994 70 326 07 14
AfterSales: +994 77 326 07 14
www.progress-garden.az
info@progress-garden.az

Bahrain

M.H. Al-Mahroos
BUILDING 208, BLOCK 356,
ROAD 328
Saihiya
Phone: +973 1740 8090
almahroos@almahroos.com

Belarus / Беларусь

000 «Мастер Гарден»
220118, г. Минск,
улица Шаранговича, дом 7а
Тел. (+375) 17 257 00 33
mg@mastergarden.by

Belgium

Husqvarna Belgium nv
Gardena Division
Leuvensesteenweg 542
Planet III E
1930 Zaventem
Belgie

Bosnia / Herzegovina

Silk Trade d.o.o.
Poslovna Zona Vila Br. 20
Phone: (+387) 61 165 593
info@silktrade.com.ba

Brazil

Nordtech Maquinas e Motores Ltd.
Avenida Juscelino Kubitschek
de Oliveira Curitiba
3003 Brazil
Phone: (+55) 41 3595-9600
contato@nordtech.com.br
www.nordtech.com.br

Bulgaria

AGROLAND България АД
бул. 8 Декември, № 13
Одис 5
1700 Студентски град
София
Тел.: (+359) 24 66 6910
info@agroland.eu

Canada / USA

GARDENA Canada Ltd.
125 Edgeware Lane
Unit 15 A
Brampton L6Y 0P5
ON, Canada
Phone: (+1) 905 792 93 30
gardena.customerservice@
husqvarnagroup.com

Chile

REPRESENTACIONES JICE S.A.
AV. DEL VALLE NORTE 857 PISO 4
HUECHURABA, SANTIAGO, CHILE
Phone: (+56) 2 2414 2600
contacto@jice.cl

China

办公室地址:
上海市长宁区金钟路788号荟聚
办公楼D栋7楼03-05单元

Office Add:

Unit3-5, 7F, Livat Tower D, No.788,
Jin Zhong Rd., Chang Ning Dist.,
Shanghai, PRC 200335

Colombia

Equipos de Toyama Colombia SAS
Cra. 68 D No 25 B 86 Of. 618
Edificio Torre Central
Bogota
Phone: +57 (1) 703 95 20 /
+57 (1) 703 95 22
servicioalcliente@toyama.com.co
info@silktrade.com.co

Costa Rica

Exim CIA Costa Rica
Calle 25A, B°. Montezalegre
Zapote
San José
Costa Rica
Phone: (+506) 2221-5654 /
(+506) 2221-5659
eximcostarica@gmail.com

Croatia

Husqvarna Austria GmbH
Industriezeile 36
4010 Linz
Phone: (+43) 732 77 01 01-485
service.gardena@husqvarnagroup.com

Cyprus

Pantelis Papadopoulos S.A.
92 Athinon Avenue
Athens
10442 Greece
Phone: (+30) 21 0519 3100
info@papadopoulos.com.gr

Czech Republic

Gardena
Service Center Vrbno
c/o Husqvarna
Manufacturing CZ s.r.o.
Jeseník 146
79326 Vrbno pod Pradědem
Phone: 800 100 425
servis@gardena.cz

Denmark

GARDENA DANMARK
Lejrvvej 19, st.
3500 Værløse
Tlf.: (+45) 70 26 47 70
gardenadk@husqvarnagroup.com
www.gardena.com/dk

Dominican Republic

BOSQUESA, S.R.L
Carretera Santiago Licye
Km. 5 ½
Santiago Copal II.
Santiago De Los Caballeros
51000 Dominican Republic
Phone: (+1) 809-562-0476
contacto@bosquesa.com.do

Egypt

Universal Agencies Co
26, Abdel Hamid Lotfy St.
Giza
Phone: (+20) 3 761 57 57

Estonia

Husqvarna Eesti OÜ
Valdeku 132
EE-11216 Tallinn
info@gardena.ee

Finland

Oy Husqvarna Ab
Juurakkotie 5 B 2
01510 Vantaa
www.gardena.fi

France

Husqvarna France
9/11 Allée des pierres mayettes
92635 Gennevilliers Cedex
France
http://www.gardena.com/fr
N° AZUR: 0 810 00 78 23
(Prix d'un appel local)

Georgia

Transporter LLC
#70, Bellashvili street
0159 Tbilisi, Georgia
Number: (+995) 322 14 71 71
info@transporter.com.ge
www.transporter.com.ge

**Service Address and
Importer to Great Britain**

Husqvarna UK Ltd
Preston Road
Aycliffe Industrial Park
Newton Aycliffe
County Durham
DL5 6UP
Phone: (+44) (0) 344 844 4558
info.gardena@husqvarna.co.uk

Greece

Π.ΠΑΠΑΔΟΠΟΥΛΟΣ ΑΕΒΕ
Λασηρ. Αθηνών 92
Αθήνα
T.K.104 42
ΕΜΑΘΙΑ
Τηλ. (+30) 210 5193 100
info@papadopoulos.com.gr

Hong Kong

Tung Tai Company
151-153 Hoi Bun Road
Kwun Tong, Kowloon
Hong Kong
Phone: (+852) 3583 1662
admin@tungtaico.com

Hungary

Husqvarna Magyarországi Kft.
Ezred u. 1 – 3
1044 Budapest
Phone: (+36) 1 251-4161
vevoszolgalat.husqvarna@
husqvarnagroup.com

68

Iceland

BYKO ehf.
Skemmuvegi 2a
200 Kópavogur
Phone: (+354) 515 4000
byko@byko.is

MHG Verslun ehf
Vikurhvart 8
203 Kópavogur
Phone: (+354) 544 4656

India

B K RAMAN AND CO
Plot No. 185, Industrial Area,
Phase-2, Ram Darbar
Chandigarh
160002 India
Phone: (+91) 98140 06530
raman@jaganhardware.com

Iraq

Al-Shermal Alakhdar Company
Al-Faysaleah, Near Estate Bank
Mosul
Phone: (+964) 78 18 46 75

Ireland

Liffey Distributors Ltd.
309 NW Business Park, Ballycoolen
15 Dublin
Phone: (+353) 1 824 2600
info@liffeyd.com

Israel

HAGARIN LTD.
2 Nahal Harif St.
8122201 Yavne
internet@hagarin.co.il
Phone: (+972) 8-932-0400

Italy

Husqvarna Italia S.p.A.
Centro Direzionale Planum
Via del Lavoro 2, Scala B
22036 ERBA (CO)
Phone: (+39) (0) 31 4147700
assistenza.italia@it.husqvarna.com

Japan

Husqvarna Zenoah Co. Ltd. Japan
1-9 Minamidai, Kawagoe
350-1165 Saitama
Japan
gardena-jp@husqvarnagroup.com

Kazakhstan

TOO "Ламед"
Russian
Адрес: Казахстан, г. Алматы,
ул. Тажикбаевой, 155/1
Тел.: (+7) (727) 355 64 00 /
(+7) (700) 355 64 00
lamed@lamed.kz

Kazakh

Мекен-жайы: Қазақстан,
Алматы қ.,
көш. Тажикбаевой, 155/1
Тел.: (+7) (727) 355 64 00 /
(+7) (700) 355 64 00
lamed@lamed.kz

Kuwait

Palms Agro Production Co
Al Rai- Fourth Ring Road – Block 56.
P.O Box: 1976 Safat
13020 Al-Rai
Phone: (+965) 24 73 07 45
info@palms-kw.com

Kyrgyzstan

OJSC Alye Maki
Av. Molodaya Guardia 83
720014 Bishkek
Phone: (+996) 312 322115

Latvia

Husqvarna Latvija SIA
Ulbrokas 19A
LV-1021 Riga
info@gardena.lv

Lebanon

Tecnomec
Saifra Highway (Beirut – Tripoli) Center
622 Mezher Bldg.
P.O.Box 215
Jounieh
Phone: (+961) 9 853527 /
(+961) 3 855481
tecnomec@idm.net.lb

Lithuania

UAB Husqvarna Lietuva
Ateities pl. 77C
LT-521104 Kaunas
info@gardena.lt

Luxembourg

Magasins Jules Neuberg
39, rue Jacques Stas
Luxembourg-Gasperich 2549
Case Postale No. 12
Luxembourg 2010
Phone: (+352) 40 14 01
api@neuberg.lu

Malaysia

Glonedic International Sdn Bhd
Jalan Ruang No. 30
Shah Alam, Selangor
40150 Malaysia
Phone: (+60) 3-7734 7997
oase@glomedic.com.my

Malta

I.V. Portelli & Sons Ltd.
85, 86, Triq San Pawl
Rabat - RBT 1240
Rabat - (+356) 2145 4289

Mauritius

Espace Maison Ltée
La City Trianon, St Jean
Quatre Bornes
Phone: (+230) 460 85 85
digital@espacemaison.mu

Mexico

AFOSA
Av. Lopez Mateos Sur # 5019
Col. La Calma 45070
Zapopan, Jalisco, Mexico
Phone: (+52) 33 3818-3434
isolis@afosa.com.mx

Moldova

Convel SRL
Republica Moldova,
mun. Chisinau,
sos. Muncesii 284
Phone: (+373) 22 857 126
www.convel.md

Mongolia

Soyol Gardening Shop
Narnii Rd
Ulaanbaatar
14230 Mongolia
Phone: +976 7777 5080
soyolj@magjinet.mn

Morocco

Proekip
64 Rue de la Participation
Casablanca-Roches Noires
20303 Morocco
Phone: (+212) 661342107
hicham.hafani@proekip.ma

Netherlands

Husqvarna Nederland B.V.
GARDENA Division
Postbus 50131
1305 AC ALMERE
Phone: (+31) 36 521 00 10
info@gardena.nl

Neth. Antilles

Jonka Enterprises N.V.
Sta. Rosa Weg 196
P.O. Box 8200
Curaçao
Phone: (+599) 9 767 66 55
info@jonka.com

New Zealand

Husqvarna New Zealand Ltd.
PO Box 76-437
Manukau City 2241
Phone: (+64) (0) 9 9202410
support.nz@husqvarna.co.nz

North Macedonia

Sinpeks d.o.o.
Ul. Krawarski Pat Bb
7000 Bitola
Phone: (+389) 47 20 85 00
sinpeks@mt.net.mk

Norway

Husqvarna Norge AS
Gardena Division
Trøskeneveien 36
1708 Sarpsborg
info@gardena.no

Northern Cyprus

Mediterranean Home & Garden
No 150 Alsancak, Karaöğlanoğlu
Caddesi Girne
Phone: (+90) 392 821 33 80
info@medgardener.com

Oman

General Development Services
PO 1475, PC - 111
Seeb
111 Oman
Phone: 96824582816
gdsoman@gdsoman.com

Paraguay

Agrofield SRL
AV. CHOFERES DEL CHACO
1449 C/25 DE MAYO
Asunción
Phone: (+595) 21 608 656
consultas@agrofield.com.py

Peru

Sierras y Herramientas
Forestal SAC
Av. Las Gaviotas 833, Chorrillos
Lima
Phone: (+51) 1 2 52 02 52
supervisorventas1@siersac.com
www.siersac.com

Philippines

Orion Dragon Traders Inc
10 Linaw Street, Barangay
Saint Peter Quezon City
1114 Philippines
Phone: (+63) 2 7426893
aida.fernandez@rdti.com.ph

Poland

Gardena Service Center Vrbno
c/o Husqvarna Manufacturing CZ
s.r.o. Jesenícká 146
79326 Vrbno pod Pradědem
Czech Republic
Phone: (22) 336 78 90
servis@gardena.pl

Portugal

Husqvarna Portugal, SA
Lagoa - Albarraque
2635 - 595 Rio de Mouro
Phone: (+351) 21 922 85 30
Fax: (+351) 21 922 85 36
info@gardena.pt

Romania

Madex International Srl
Soseaua Odaii 117 – 123,
RO 013603 Bucuresti, S1
Phone: (+40) 21 352 7603
madex@ines.ro

Russia / Россия

ООО „Хускарна“
141400, Московская обл.,
г. Химки,
улица Ленинградская,
владение 39, стр.6
Бизнес Центр
„Химки Бизнес Парк“,
помещение 0B02_04
http://www.gardena.ru

Saudi Arabia

SACO
Takhassusi Main Road
P.O. Box: 86387
Riyadh 12863
40011 Saudi Arabia
Phone: (966) 11 482 8877
webmaster@saco-ksa.com

Al Futtaim Pioneer Trading
5147 Al Faraqoq Dist.
Riyadh 7991
Phone: (+971) 4 206 6700
Owais.Khan@alfuttaim.com

Serbia

Domel d.o.o.
Slobodana Đurića 21
11000 Belgrade
Phone: (+381) 11 409 57 12
office@domel.rs

Singapore

Hy-Ray PRIVATE LIMITED
40 Jalan Pemimpin
#02-08 Tat Ann Building
Singapore 571185
Phone: (+65) 6253 2277
info@hyray.com.sg

Slovak Republic

Gardena
Service Center Vrbno
c/o Husqvarna
Manufacturing CZ s.r.o.
Jesenická 146
79326 Vrbno pod Pradedem
Phone: 0800 154044
servis@gardena.sk

Slovenia

Husqvarna Austria GmbH
Industriestrasse 36
4010 Linz
Phone: (+43) 732 77 01 01-485
service.gardena@
husqvarnagroup.com

South Africa

Husqvarna South Africa (Pty) Ltd
Lifestyle Business Park –
Ground Floor Block A Cnr
Beyers Naude Drive and Ysterhout
Road Randpark Ridge, Randburg
Phone: (+27) 10 015 5750
service@gardena.co.za

South Korea

Kyung Jin Trading Co., Ltd
8F Haengbok Building, 210,
Gangnam-Daero 137-891 Seoul
Phone: (+82) 2 574 6300
kjh@kjh.co.kr

Spain

Husqvarna España S.A.
Calle de Rivas nº 10
28052 Madrid
Phone: (+34) 91 708 05 00
atencioncliente@gardena.es

Sri Lanka

Hunter & Company Ltd.
130 Front Street
Colombo
Phone: 94-11 232 81 71
hunters@eureka.lk

Suriname

Deto Handelmaatschappij N.V.
Kerkampweg 72-74
P.O. Box: 12782
Paramaribo
Suriname
Phone: (+597) 43 80 50
info@deto.sr

Sweden

Husqvarna AB /
GARDENA Sverige
Drottninggatan 2
561 82 Huskvarna
Sverige
Phone: (+46) (0) 36-14 60 02
service@gardena.se

Switzerland / Schweiz

Husqvarna Schweiz AG
Consumer Products
Industriestrasse 10
5506 Mägenwil
Phone: (+ 41) (0) 62 887 37 90
info@gardena.ch

Taiwan

Hong Ying Trading Co., Ltd.
No. 46 Wu-Kun-Wu Road
New Taipei City
Phone: (+886) (02) 2298 1486
salesgd1@7friends.com.tw

Tajikistan

ARIERS JV LLC
39, Ayni Street, 734024
Dushanbe, Tajikistan

Thailand

Spica Co. Ltd
243/2 Onnuoh Rd., Prawat
Bangkok
10250 Thailand
Phone: (+66) (0)2721 7373
surapong@spica-siam.com

Tunisia

Société du matériel agricole
et maritime
Nouveau port de peche de
Stax Bp 33
Stax 3065
Phone: (+216) 98 419047/
(+216) 74 497614
commercial@smamtunisia.com

Türkiye

Dost Bahçe
Yunus Mah. Adil Sk. No:3
Kartal
Istanbul
34873 Türkiye
Phone: (+90) 216 389 39 39

Turkmenistan

I.E. Orazmuhammedov
Nurmuhammed
80 Ataturk,
BERKARAR Shopping Center,
Ground floor, AT77b,
Ashgabat 744000
TURKMENISTAN
Phone: (+993) 12 468859
Mob: (+993) 62 222887
info@jayhyzmat.com /
bekgiyev@jayhyzmat.com
www.jayhyzmat.com

UAE

Al-Futtaim ACE Company
L.L.C Building, Al Rebat Street
Festival City, Dubai
7880 UAE
Phone: (+971) 4 206 6700
ace@alfuttaim.ae

Ukraine / Україна

AT «Альвест»
вул Петропавлівська 4
08130, Київська обл.
Києво-Святошинський р-н. с.
Петропавлівська Борщагівка Україна
Тел.: (+38) 0 800 503 000

Uruguay

FELI SA
Entre Rios 1083
11800 Montevideo
Phone: (+598) 22 03 18 44
info@felisa.com.uy

Uzbekistan

AGROHOUSE MChJ
O'zbekiston, 111112
Toshkent viloyati
Toshkent tumani
Hasanboy OFY, THAY yooasida
Phone: (+998) 93-5414141 /
(+998) 71-2096868
info@agro.house
www.agro.house

Vietnam

Vision Joint Stock Company
BT1-17, Khu biet thu –
Khu Doan ngoi giao Nguyen Xuan
Khoat
Xuan Dinh, Bac Tu Liem
Hanoi, Vietnam
Phone: (+8424)-38462833/34
quynhnm@visionjsc.com.vn

Zimbabwe

Cutting Edge
159 Citroen Rd, Msasa
Harare
Phone: (+263) 8677 008685
sales@cuttingedge.co.zw



1891-28.960.07/124

© GARDENA Manufacturing GmbH; D-89079 Ulm; http://www.gardena.com