

Snabbguide

smart SILENO sense



Vad finns i förpackningen



Robotgräsklippare

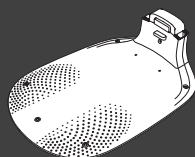

Bottenplatta för laddstation



Laddningstopp och laddningsmodul

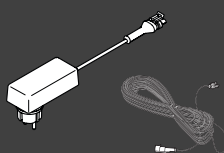

Strömförsörjning och lågspänningskabel



Skrudar och insexnyckel för att fästa laddstation

Vad du behöver mer



Mobil enhet
Använd appen för att styra och göra inställningar för din robotgräsklippare

Komma igång med GARDENAs robotgräsklippare

Mer information finns i bruksanvisningen som medföljer produkten.

!

Före installationen

För en enkel installation ska du se till att gräset inte är högre än 4 cm när du installerar robotgräsklipparen.

Bra att veta: Robotgräsklipparen är regntålig och behöver inget garage eller annat skydd.

Kriterier för placering av laddstationen:

- På plan mark.
- Nära ett eluttag.
- Fri yta på 6 m framför laddstationen.
- Dockningspunkten ska placeras framför laddstationen och behöver fri sikt mot himlen.

Ansluta laddstationen

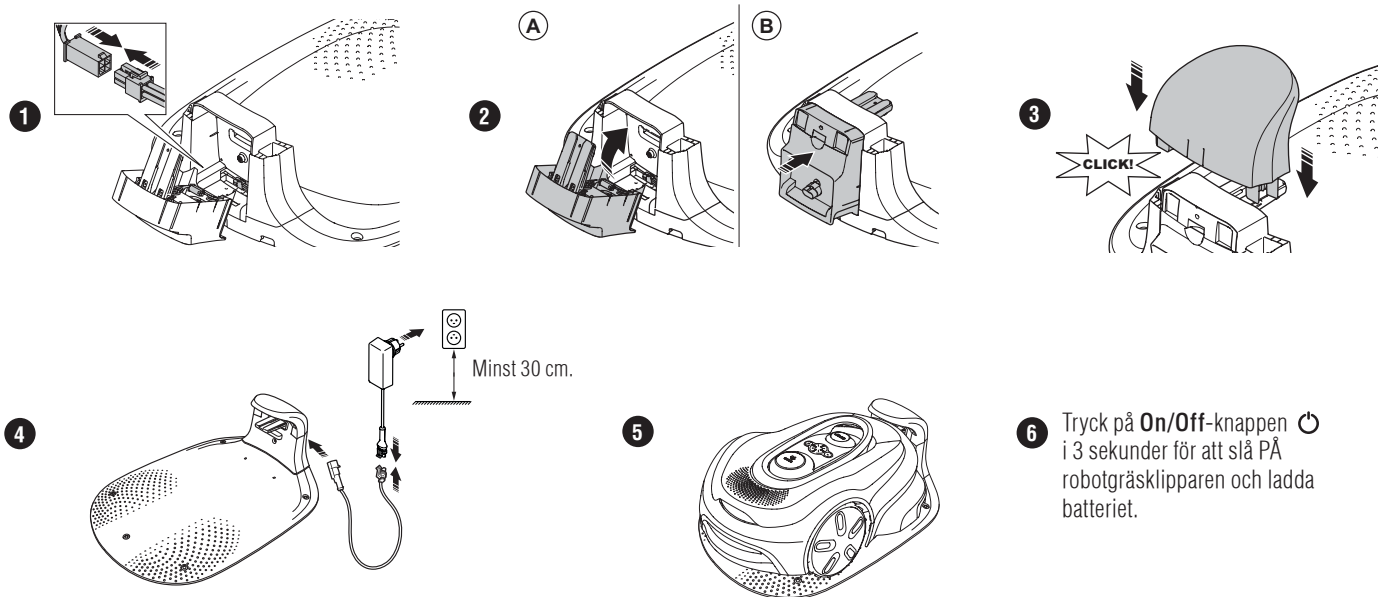

Hämta och parkoppla med appen GARDENA smart system

- A. Använd QR-koden eller besök din appbutik för att ladda ner appen GARDENA smart system.
- B. Öppna appen och registrera dig som användare.
- C. Välj "Inkludera produkt" på översiktssidan i appen.
- D. Håll On/Off-knappen intryckt i tre sekunder för att slå PÅ robotgräsklipparen.
- E. Ange den fabriksinställda PIN-koden 1234 med knappsatsen på robotgräsklipparen.
- F. Tryck på anslutningsknappen på robotgräsklipparen för att aktivera ihoppningsläget.
- G. Följ instruktionerna och ange den fabriksinställda PIN-koden 1234. Ändra till en ny PIN-kod i appens inställningar.



Installationsbeskrivning

Vid installation av virtuella gränser använder produkten satelliter och korrigeringsdata för att navigera. Korrigeringsdata tas emot via mobilnätet.

Installation görs via en fjärrkontroll i appen GARDENA smart system. Referenspunkter läggs till för att skapa en karta i appen. Den virtuella gränsen installeras runt ett område för att specificera var produkten kan arbeta. Produkten klipper endast gräs i klippområdena. Produkten kan inte köra in i no-go-zoner. Produkten använder dockningspunkten framför laddstationen för att navigera till och från laddstationen.

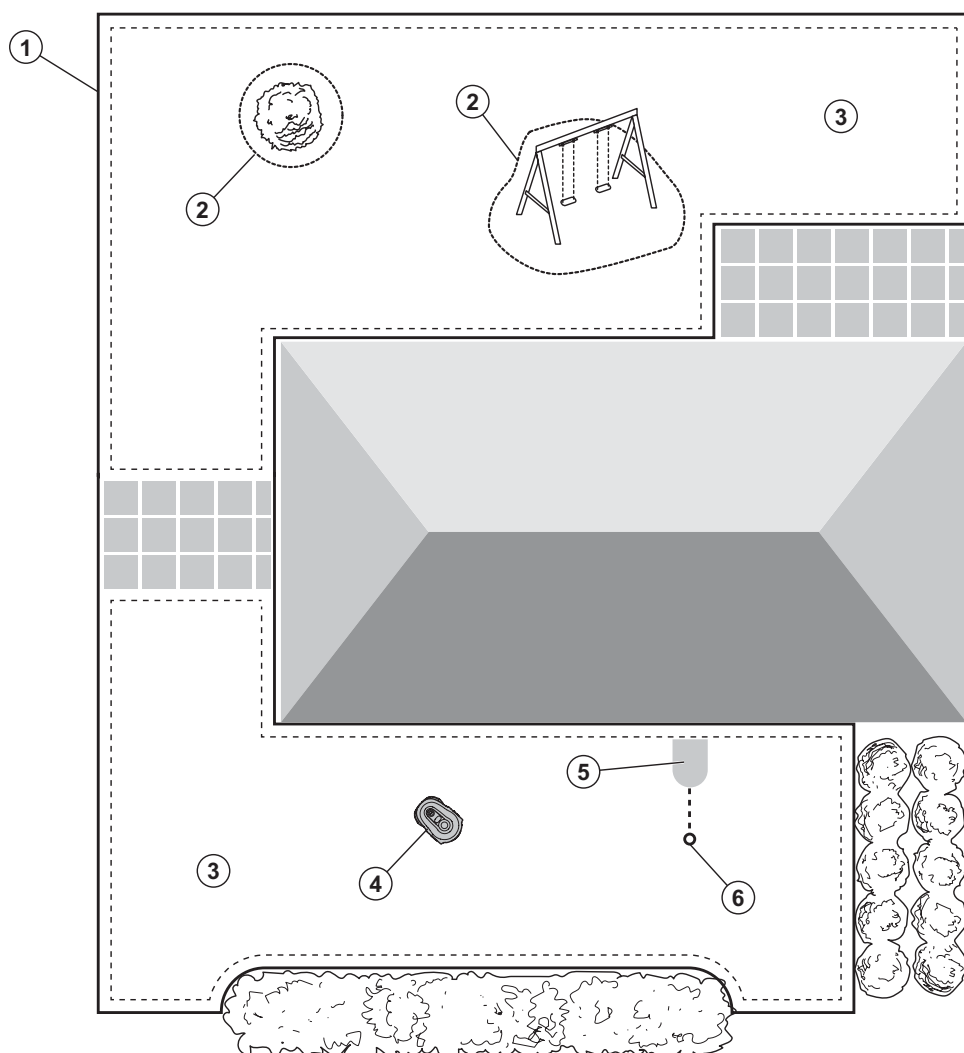

Produkten har en kantdetekteringsfunktion som hjälper den att hitta gräsområdets kanter. Det är inte nödvändigt att ställa in referenspunkter med hög precision. Produkten justerar sin position och klipper gräset nära kanten. Du kan flytta referenspunkter utanför gräsområdet för att underlätta för produkten att klippa allt gräs nära kanten. När du har installerat produkten kan du använda appen för att lägga till, ta bort eller ändra referenspunkter.

Installationsöversikt



1. Virtuell gräns
2. No-go-zoner
3. Klippområden
4. Robotgräsklippare
5. Laddstation
6. Dockningspunkt

Driftlägen för robotgräsklipparen och statusindikatorlampor

Starta robotgräsklipparen med appen eller använd On/Off-knappen  och ange PIN-koden på robotgräsklipparen. Tryck på Start-knappen  och sedan på OK-knappen  Tryck på STOP-knappen för att stoppa robotgräsklipparen. Lysdiodindikatorn har fyra olika ljuslägen: lampan blinkar snabbt (A), lampan lyser med ett fast sken (B), lampan är släckt (C), och lampan pulserar (D).

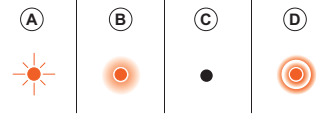

När robotgräsklipparen är parkerad kan du ställa in den på tomgång och välja ett annat driftläge genom att trycka på STOP-knappen.

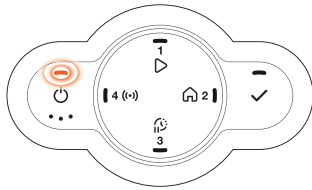

Standby.

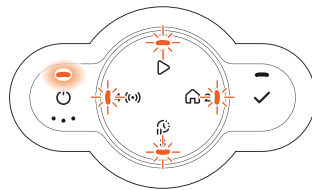

Väntar på PIN-kod.

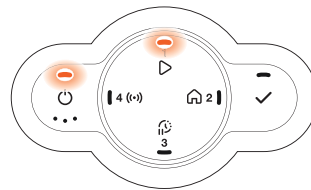

Klipper enligt inställt Schema eller i driftläget Asidosätt schema.

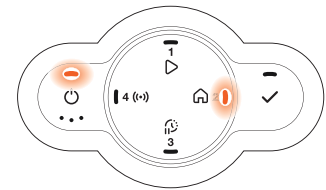

Parkerad till nästa schemalagda klippning eller Parkerad tills vidare.

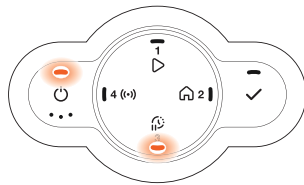

Parkera under en viss tid.

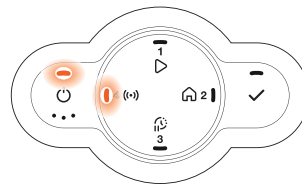

Parkopplas eller ansluten till appen.

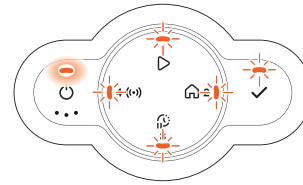

Fel.

 Läs mer om driftlägen och felmeddelanden i bruksanvisningen.

GARDENA smart system



Ladda ner GARDENA smart App

Download on the
App Store

GET IT ON
Google Play

Vi förbehåller oss rätten att göra ändringar utan föregående meddelande.
Copyright © 2025 GARDENA Manufacturing GmbH. Alla rättigheter förbehålls.
www.gardena.com/se

1144750-01



2025-11-04



Ordmärket och logotyperna för Bluetooth® är registrerade varumärken som ägs av Bluetooth SIG, inc. och användning av sådana märken av GARDENA sker på licens.

App Store och Apple-logotypen är varumärken som tillhör Apple Inc.

Google Play och Google Play-logotypen är varumärken som tillhör Google LLC.

gardena.com