

# Beknopte handleiding

smart SILENO sense



## Inhoud van de doos



Robotmaaier

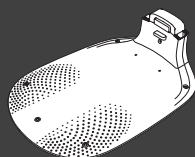

Bodemplaat van  
laadstation



Bovenkant van  
laadstation en  
laadmodule

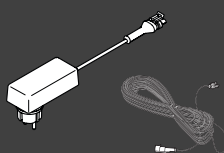

Voedings- en  
laagspanningskabel



Schroeven en  
zeskantsleutel  
voor bevestiging van het  
laadstation

## Wat u nog meer nodig hebt



Mobiel apparaat om uw  
robotmaaier te bedienen en  
in te stellen met de app

# Aan de slag met de GARDENA robotmaaier

Lees voor meer informatie de gebruikershandleiding die bij het product is geleverd.

!

## Vóór de installatie

Voor een eenvoudige installatie moet u zorgen dat het gras niet hoger is dan 4 cm wanneer u de robotmaaier installeert. Goed om te weten: De robotmaaier is regenbestendig en hoeft niet te worden geplaatst in een garage of onder andere beschutting.

### Criteria voor het plaatsen van het laadstation:

- Op een vlakke ondergrond.
- In de buurt van een stopcontact.
- Met 6 meter vrije ruimte vóór het laadstation.
- Het koppelpunt wordt vóór het laadstation geplaatst en moet een onbelemmerd zicht op de lucht hebben.

## Het laadstation aansluiten

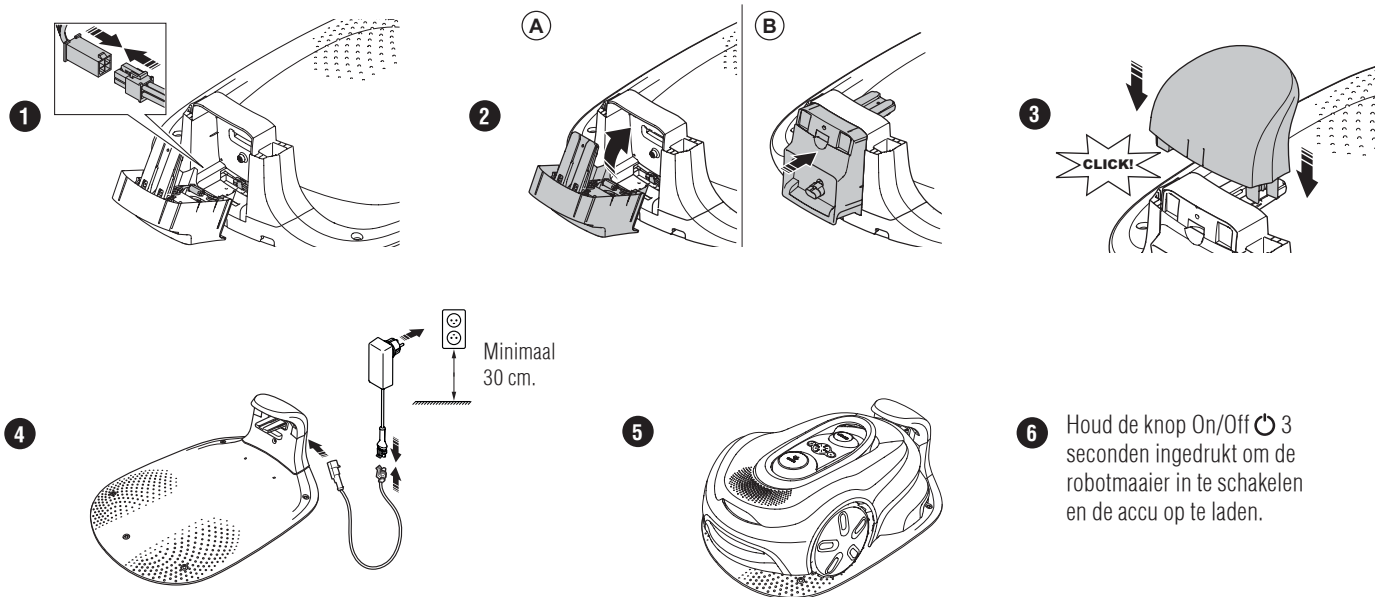

## De GARDENA smart system-app downloaden en koppelen

- A. Gebruik de QR-code of ga naar uw appstore om de GARDENA smart system-app te downloaden.
- B. Open de app en registreer uzelf als gebruiker.
- C. Selecteer „Include product“ (product opnemen) op de overzichtspagina van de app.
- D. Houd de knop On/Off 3 seconden ingedrukt om de robotmaaier in te schakelen.
- E. Voer de fabriekspincode 1234 in met het toetsenblok op de robotmaaier.
- F. Druk op de knop Connectiviteit op de robotmaaier om de koppelingsmodus in te schakelen.
- G. Volg de instructies en voer de fabriekspincode 1234 in. Wijzig de pincode in de instellingen van de app.



## Beschrijving van de installatie

Voor de installatie van virtuele grenzen maakt het product gebruik van satellieten en correctiegegevens om te navigeren. De correctiegegevens worden ontvangen via het mobiele netwerk.

Om een installatie uit te voeren, wordt het product bediend met de afstandsbediening in de GARDENA smart system App. Waypoints worden toegevoegd om een kaart te maken in de app. De virtuele grens wordt rond een gebied geïnstalleerd om aan te geven waar het product kan werken. Het product maait alleen gras in de maaigebieden. De te vermijden zones zijn gebieden waar het product niet mag komen. Het product gebruikt het koppelpunt vóór het laadstation om van en naar het laadstation te navigeren.

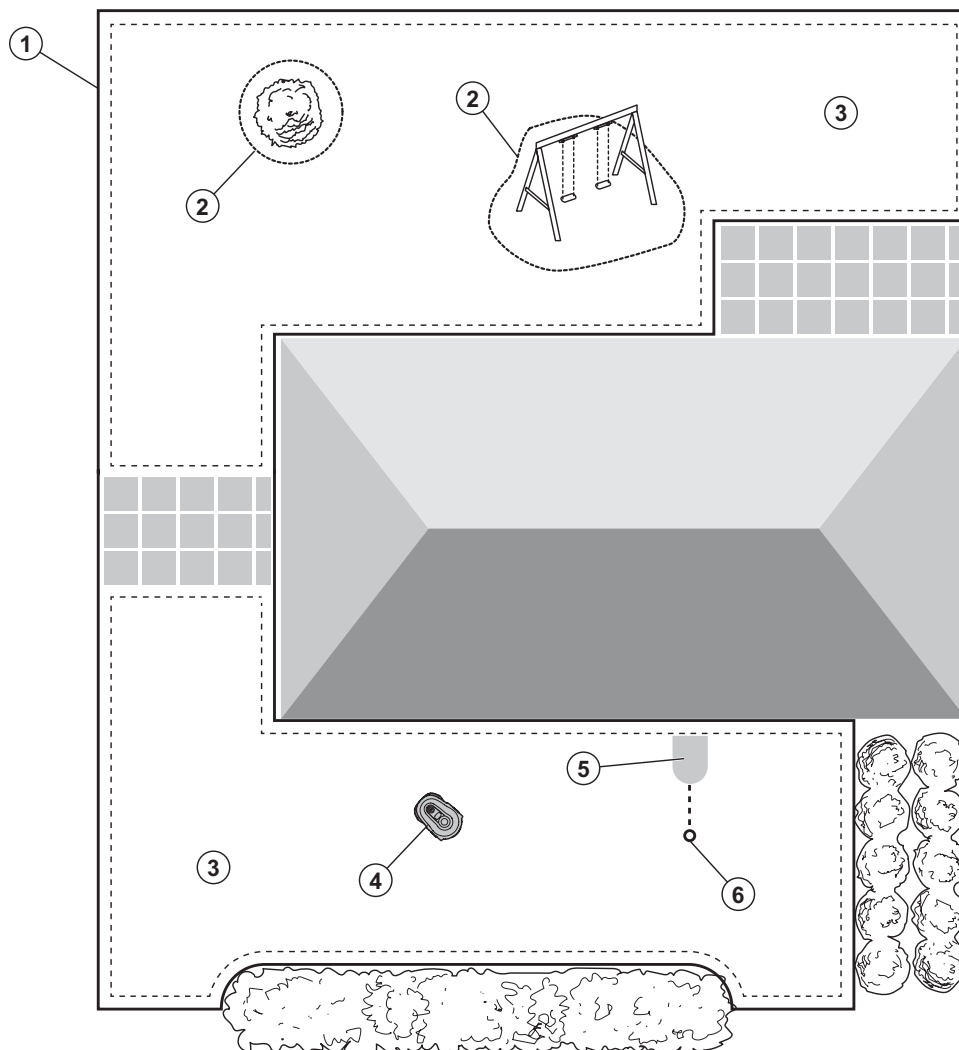

Het product heeft een randdetectiefunctie die helpt de rand van het grasgebied te vinden. Het is niet nodig om de waypoints met hoge precisie in te stellen. Het product past zijn positie aan en maait het gras bij de rand. U kunt de waypoints buiten het grasgebied verplaatsen om het product te helpen al het gras bij de rand te maaien. Nadat u het product hebt geïnstalleerd, kunt u de app gebruiken om waypoints toe te voegen, te verwijderen of te wijzigen.

## Installatieoverzicht



1. Virtuele grens
2. Te vermijden zones
3. Maaigebieden
4. Robotmaaier
5. Laadstation
6. Koppelpunt

## Bedrijfsmodi voor de robotmaaier en statusleds

Start de robotmaaier met de app of de knop On/Off  en voer de pincode in op de robotmaaier. Druk op de knop Start  en vervolgens op de knop OK . Druk op de knop STOP om de robotmaaier te stoppen. Er zijn 4 verlichtingsmodi op de ledindicator: het lampje knippert snel (A), het lampje brandt continu (B), het lampje is uit (C) en het lampje pulseert (D).

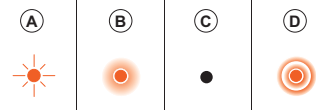

Wanneer de robotmaaier is geparkeerd, kunt u deze instellen op stationair en een andere bedrijfsmodus selecteren door op de knop STOP te drukken.

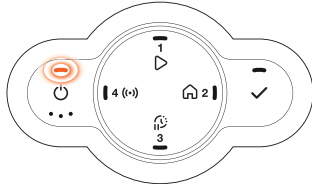

Stand-by.

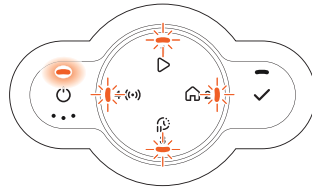

Wachten op pincode.

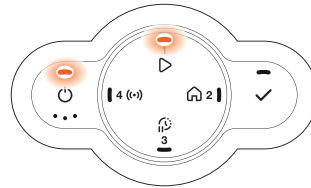

Maaien volgens het ingestelde Schema of in de bedrijfsmodus Negeer schema.

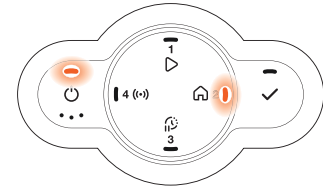

Geparkeerd tot volgend schema of Geparkeerd tot nader order.

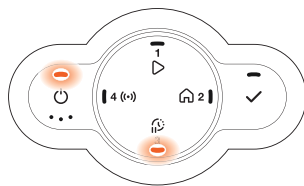

Parkeer voor een bepaalde duur.

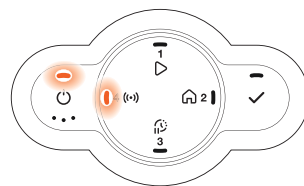

Bezig met koppelen of verbonden met de app.

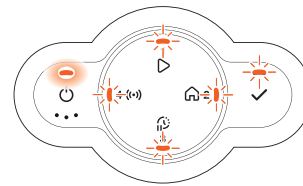

Fout.

 Meer informatie over bedrijfsmodi en foutmeldingen vindt u in de gebruikershandleiding.

# GARDENA smart system



De GARDENA smart App downloaden

Download on the  
**App Store**

GET IT ON  
**Google Play**

We behouden ons het recht voor om zonder aankondiging vooraf wijzigingen door te voeren.  
Copyright © 2025 GARDENA Manufacturing GmbH. Alle rechten voorbehouden.  
[www.gardena.com](http://www.gardena.com)

1144750-36



2025-11-04

FR



Het Bluetooth®-woordmerk en de Bluetooth®-logo's zijn gedeponeerde handelsmerken die eigendom zijn van Bluetooth SIG, Inc., en het gebruik van deze merken door GARDENA vindt plaats onder licentie.

App Store en het logo van Apple zijn handelsmerken van Apple Inc.

Google Play en het logo van Google Play zijn handelsmerken van Google LLC.

**gardena.com**