

Guía rápida

smart SILENO sense

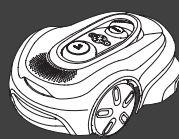

Contenido de la caja



Robot cortacésped

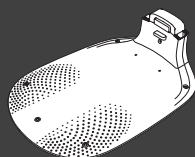

Placa base de la estación de carga



Tapa de estación de carga y módulo de carga

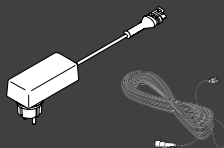

Fuente de alimentación y cable de baja tensión



Tornillos y llave hexagonal para fijar la estación de carga

Qué más necesita



Dispositivo móvil Utilice la aplicación para controlar y configurar su robot cortacésped

Primeros pasos con el robot cortacésped de GARDENA

Para obtener más información, lea el manual de usuario suministrado con el producto.



Antes de la instalación

Para facilitar la instalación, asegúrese de que la hierba no supere los 4 cm de altura en el momento de instalar el robot cortacésped. Información útil: El robot cortacésped es resistente a la lluvia y no necesita un garaje ni ningún otro tipo de refugio.

Criterios para colocar la estación de carga:

- En una superficie nivelada.
- Cerca de una toma de corriente.
- 6 m de espacio libre de obstáculos delante de la estación de carga.
- El punto de acoplamiento se colocará delante de la estación de carga y debe tener una vista del cielo sin obstáculos.

Conexión de la estación de carga

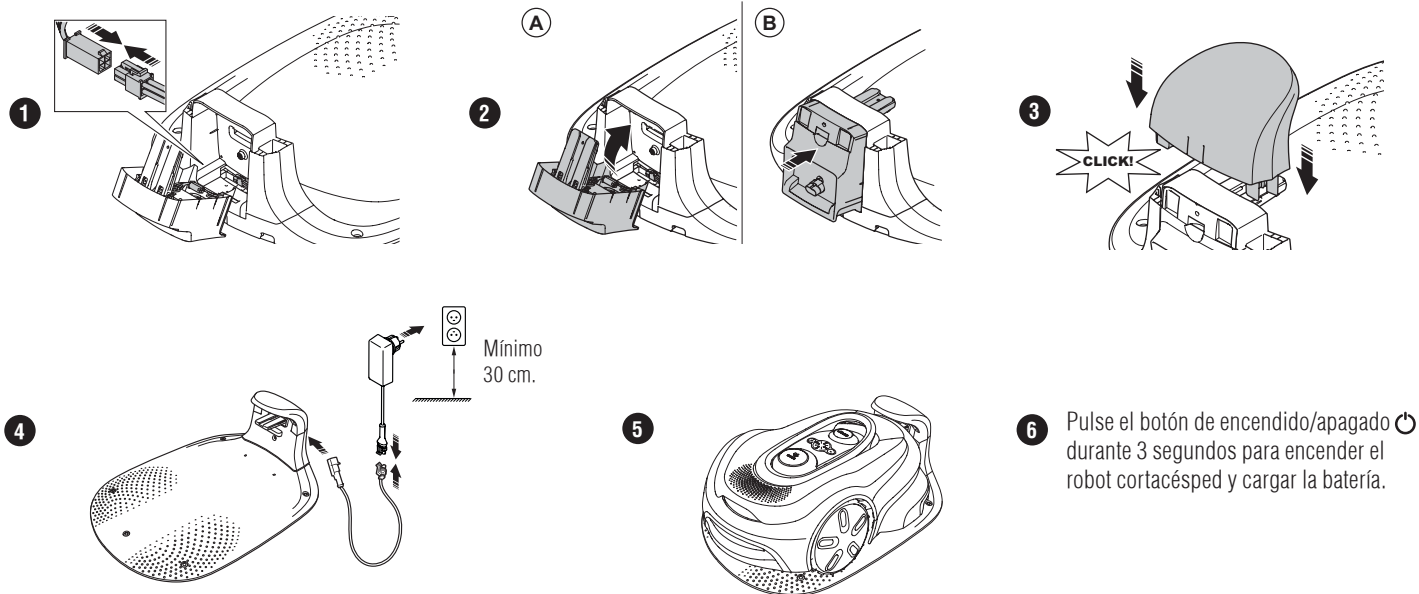

Pulse el botón de encendido/apagado  durante 3 segundos para encender el robot cortacésped y cargar la batería.

Descarga de la aplicación GARDENA smart system y proceso de emparejamiento

- Utilice el código QR o acceda a su tienda de aplicaciones para descargar la aplicación GARDENA smart system.
- Abra la aplicación y regístrese como usuario.
- Seleccione „Incluir producto“ en la vista general de la aplicación.
- Pulse el botón de encendido/apagado durante 3 segundos para encender el robot cortacésped.
- Introduzca el código PIN de fábrica 1234 con el teclado del robot cortacésped.
- Pulse el botón de conectividad del robot cortacésped para iniciar el modo de emparejamiento.
- Siga las instrucciones e introduzca el código PIN de fábrica 1234. Cambie el código PIN en los ajustes de la aplicación.



Descripción de la instalación

En una instalación con perímetro virtual, el producto utiliza satélites y datos de corrección para navegar. Los datos de corrección se reciben a través de la red móvil.

Para realizar una instalación, el producto se maneja con el control remoto en la aplicación GARDENA smart system. Para crear un mapa en la aplicación se crean puntos de referencia. El perímetro virtual se instala alrededor de un área para especificar dónde puede funcionar el producto. El producto solo corta el césped de las áreas de corte. Las zonas prohibidas son áreas en las que el producto no puede entrar. El producto utiliza el punto de acoplamiento situado delante de la estación de carga para desplazarse hasta y desde la estación de carga.

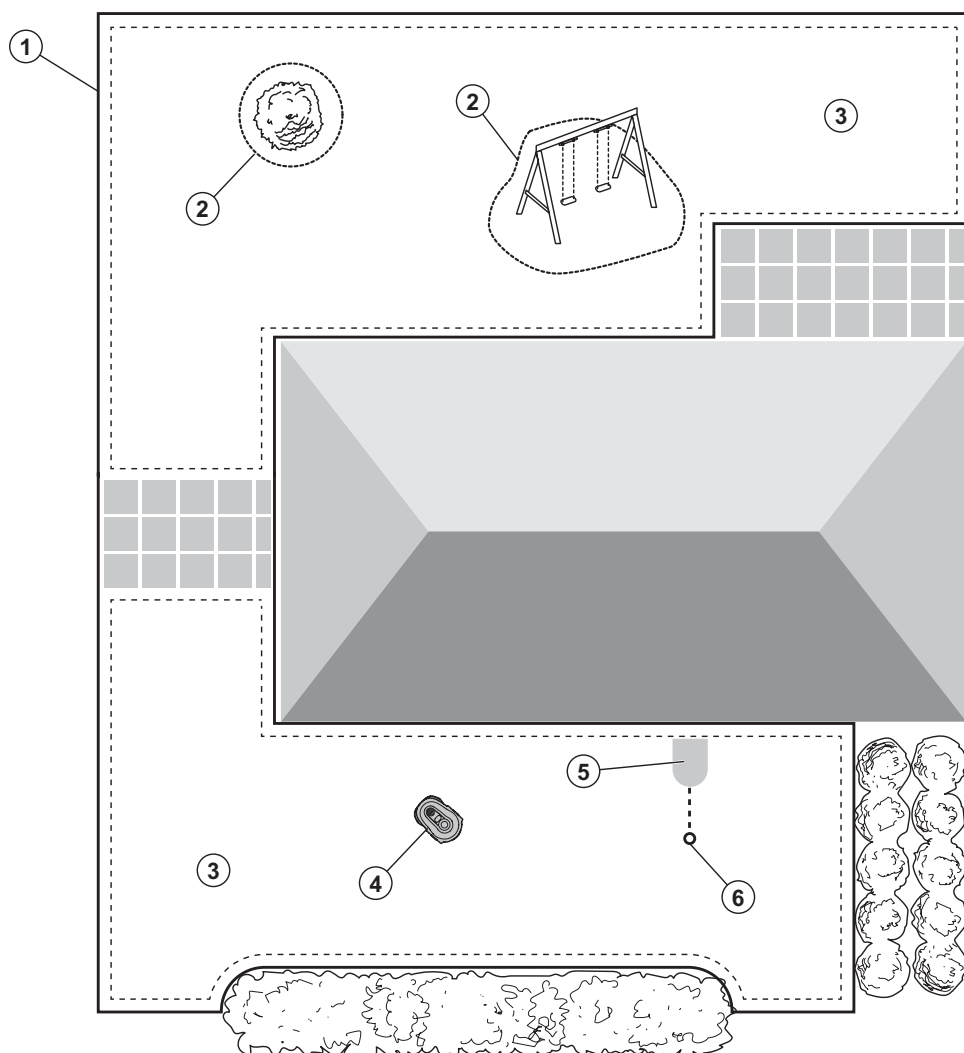

El producto dispone de una función de detección de bordes que le ayuda a encontrar el borde del área de césped. No es necesario establecer los puntos de referencia con alta precisión. El producto ajustará su posición y cortará el césped cerca del borde. Puede mover los puntos de referencia fuera del área de césped para ayudar al producto a cortar todo el césped cerca del borde. Después de instalar el producto, puede utilizar la aplicación para añadir, eliminar o cambiar los puntos de referencia.

Visión general de la instalación



1. Perímetro virtual
2. Zonas de exclusión
3. Áreas de corte
4. Robot cortacésped
5. Estación de carga
6. Punto de acoplamiento

Modos de funcionamiento del robot cortacésped e indicadores de estado LED

Inicie el robot cortacésped con la aplicación o pulsando el botón de encendido/apagado  e introduzca el código PIN en el robot. A continuación, pulse el botón Iniciar  y luego Aceptar . Para detener el robot cortacésped, pulse el botón STOP. El indicador LED tiene 4 modos de luz: parpadeo rápido (A), fijo (B), apagado (C) y pulsos (D).

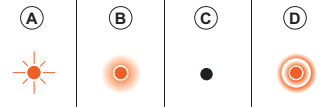

Mientras el robot cortacésped está aparcado, puede ponerlo en modo en espera o seleccionar un modo de funcionamiento diferente pulsando el botón STOP.

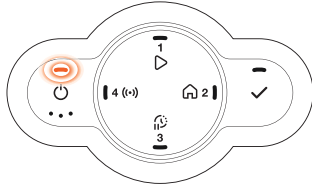

En espera.

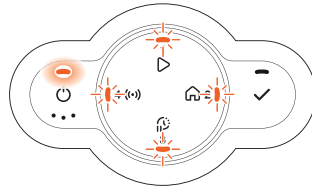

Esperando el código PIN.

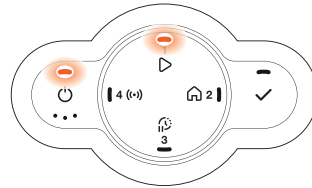

Corte según el Programa establecido o en el modo de funcionamiento Ignorar programa.

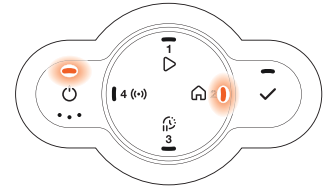

Aparcar hasta nuevo programa o Aparcar hasta nueva orden.

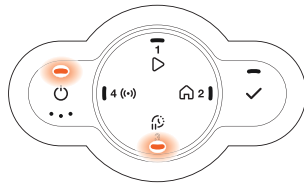

Aparcar durante un tiempo determinado.

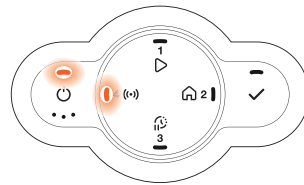

Emparejándose o conectado con la aplicación.

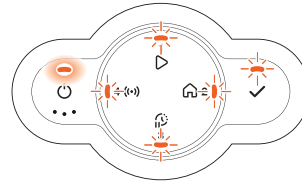

Error.

□ Obtenga más información sobre los modos de funcionamiento y los mensajes de error en el manual de usuario.

GARDENA smart system



Descargar la aplicación
GARDENA smart system.



Nos reservamos el derecho a introducir cambios sin previo aviso.
Copyright © 2025 GARDENA Manufacturing GmbH. Todos los derechos reservados.
www.gardena.es

1144750-46



2025-11-04



Los logotipos y la denominación Bluetooth® son marcas comerciales registradas propiedad de Bluetooth SIG, Inc. y su uso por parte de GARDENA está sujeto a una licencia.

App Store y el logotipo de Apple son marcas comerciales de Apple Inc.

Google Play y el logotipo de Google Play son marcas comerciales de Google LLC.

gardena.com