

Kurzanleitung

smart SILENO sense

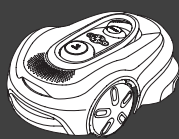

Lieferumfang



Mähroboter

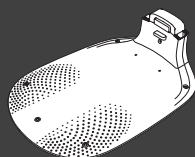

Bodenplatte der
Ladestation



Ladeturm und
Ladeinheit

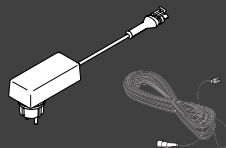

Netzteil und
Niederspannungskabel



Schrauben und
Innensechskant-
Schlüssel zur
Befestigung der
Ladestation

Was Du sonst noch brauchst



Mobilgerät
Verwende die App, um
Einstellungen für Deinen
Mähroboter vorzunehmen

Erste Schritte mit dem GARDENA Mähroboter

Weitere Informationen findest Du in der Bedienungsanleitung, die dem Gerät beiliegt.



Vor der Installation

Stelle für eine einfache Installation sicher, dass das Gras nicht höher als 4 cm ist, wenn Du den Mähroboter installierst. Gut zu wissen: Der Mähroboter ist regenfest und benötigt keine Garage oder andere geschützte Bereiche.

Kriterien für die Platzierung der Ladestation:

- Auf ebenem Boden.
- In der Nähe einer Steckdose.
- 6 m Platz ohne Hindernisse vor der Ladestation.
- Der Andockpunkt wird vor der Ladestation platziert und muss freie Sicht zum Himmel haben.

So schließt Du die Ladestation an

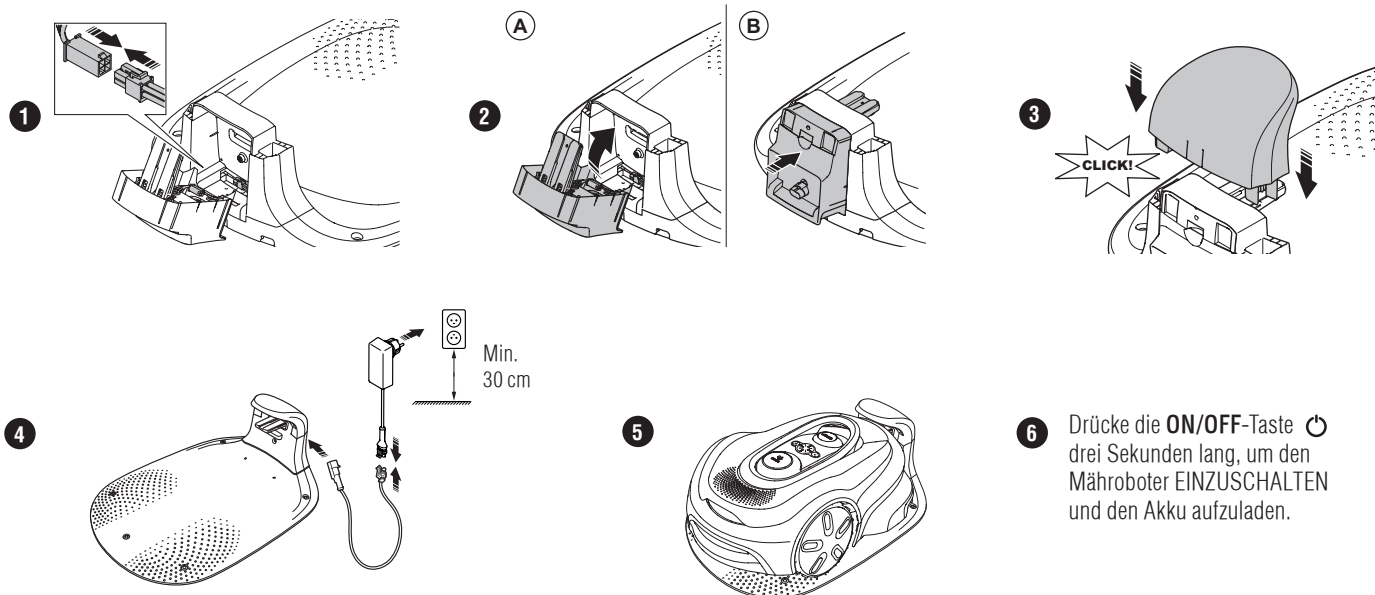



Die GARDENA smart system-App herunterladen und mit dem Gerät verbinden

- Verwende den QR-Code oder besuche Deinen App Store, um die GARDENA smart system-App herunterzuladen.
- Öffne die App und registriere dich als Benutzer.
- Wähle auf der Übersichtsseite in der App „Produkt einbinden“.
- Drücke drei Sekunden lang die ON/OFF-Taste, um den Mähroboter einzuschalten.
- Gib den Werks-PIN-Code 1234 mit der Tastatur am Mähroboter ein.
- Drücke die Verbindungstaste am Mähroboter, um den Kopplungs-Betriebsmodus zu aktivieren.
- Befolge die Anweisungen, und gebe den Werks-PIN-Code 1234 ein. Wechsle den PIN-Code in den Einstellungen in der App.



Betriebsmodi für den Mähroboter und LED-Statusleuchten

Starte den Mähroboter mit der App oder verwende die ON/OFF-Taste  und gib den PIN-Code am Mähroboter ein. Drücke die START-Taste  und dann die OK-Taste . Drücke die STOP-Taste, um den Mähroboter zu stoppen. Die LED-Anzeigelampe verfügt über vier Leuchtmodi: Die Leuchte blinkt schnell (A), die Leuchte leuchtet dauerhaft (B), die Leuchte ist aus (C) und die Leuchte pulsiert (D).

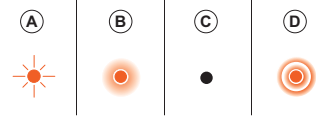

Während der Mähroboter geparkt ist, kannst Du ihn in den Leerlauf schalten und durch Drücken der STOP-Taste einen anderen Betriebsmodus auswählen.

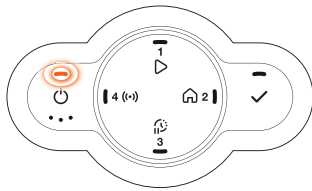

Standby.

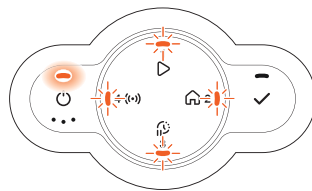

Warten auf PIN-Code.

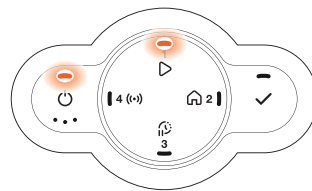

Mähen gemäß eingestelltem Zeitplan oder im Betriebsmodus Zeitplan überschreiben.

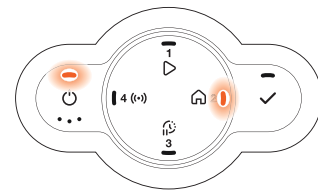

Geparkt, bis zum nächsten Zeitplan oder bis auf Weiteres.

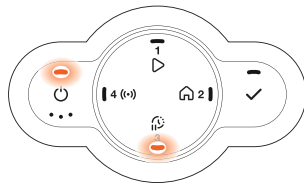

Für eine bestimmte Dauer parken.

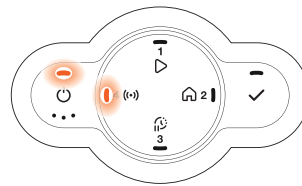

Kopplung oder Verbindung mit der App.

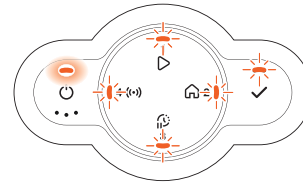

Fehler.

Weitere Informationen zu Betriebsmodi und Fehlermeldungen findest Du in der Bedienungsanleitung.

GARDENA smart system



Über die GARDENA smart App herunterladen



Änderungen ohne vorherige Ankündigung vorbehalten.
Copyright © 2025 GARDENA Manufacturing GmbH. Alle Rechte vorbehalten.
www.gardena.de

1144750-51



2025-10-17



Die Bluetooth®-Wortmarke und die Bluetooth®-Logos sind eingetragene Marken von Bluetooth SIG, Inc. Die Verwendung dieser Marken durch GARDENA erfolgt unter Lizenz.

Die Logos des App Store und von Apple sind Handelsmarken von Apple Inc.

Google Play und das Logo von Google Play sind Handelsmarken von Google LLC.

gardena.com